



Yeelight LED Nachttischleuchte D2

Yeelight LED Bedside Lamp D2

Benutzerhandbuch

User Manual

Leben. Im besten Licht!

See the world in a new light, **Yeelight!**

Bitte Benutzerhandbuch vor Gebrauch des Produkts aufmerksam durchlesen und sorgfältig aufbewahren.
Read this manual carefully before use, and retain it for future reference.

Mehr Informationen unter www.yeelight.de

Hersteller: Yeelight Europe (WEEE-Reg.)

Anschrift: Yeelight Germany GmbH, Flurweg 11, 82402 Seeshaupt, Deutschland

E-Mail: support@yeelight.de

Offizieller EU-Onlineshop: www.yeelight.de

Learn more at www.yeelight.com

Manufactured by: Qingdao Yeelink Information Technology Co., Ltd.

Address: F10-B4, Bldg. B, International Innovation Park, 169 Songling Rd., Laoshan, Qingdao City, 266101

Email: support@yeelight.com

Official EU Online Store: www.yeelight.de

Produktübersicht

Touch-Leiste zur Einstellung
der Farbtemperatur/Farbe

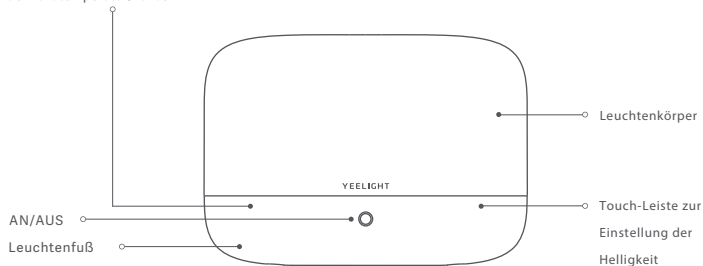

*Alle im Benutzerhandbuch dargestellten Abbildungen dienen nur zur Veranschaulichung.

Inbetriebnahme

Stecken Sie das USB-Kabel in den USB-Anschluss und verbinden Sie das Kabel mit einem Netzstecker. Um einen sicheren Betrieb der Leuchte zu garantieren, verwenden Sie bitte einen Netzstecker mit einer Ausgangsspannung von 5 V/1 A (oder mehr als 1 A).

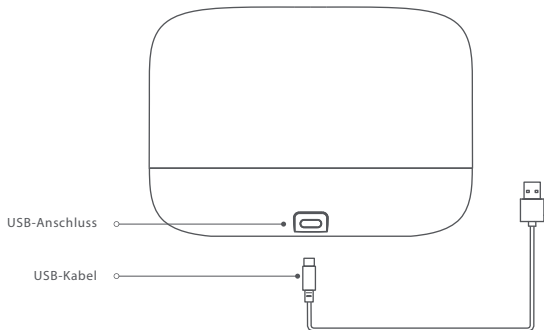

Gebrauchsanleitung

1. Funktionstasten

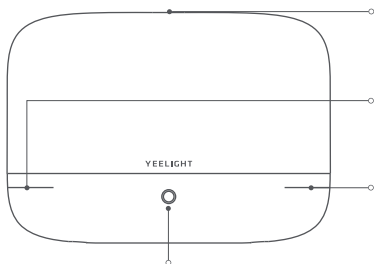

Berühren Sie zweimal hintereinander den Leuchtenkörper, um das Licht schnell anzuschalten (diese Funktion muss in der Yeelight App erst aktiviert werden, da sie gemäß den Standardeinstellungen deaktiviert ist).

Touch-Leiste zur Einstellung der Farbtemperatur/ Farbe: Fahren Sie mit dem Finger über die Touch-Leiste, um die Farbtemperatur bzw. die Farbe anzupassen.

Touch-Leiste zur Einstellung der Helligkeit: Fahren Sie mit dem Finger über die Touch-Leiste, um die Helligkeit anzupassen.

AN/AUS: Einmal kurz drücken, um die Leuchte an-/auszuschalten. Für 3 Sekunden gedrückt halten, um zwischen Einstellung der Farbe und Einstellung der Farbtemperatur zu wechseln.

Hinweis: Wenn die Funktion „Berührung Lampe AN/AUS“ in der Yeelight App aktiviert ist, kann es sein, dass sich die Leuchte an-/ausschaltet, wenn externe Einwirkungen (Kollision, Töne, etc.) eine Vibration dieser auslösen, da sie mit einem Beschleunigungssensor ausgestattet ist.

2. Weitere Eigenschaften

Nachtlicht-Timer

Sie können in der App Ihren eigenen Nachtlicht-Timer setzen. Die Leuchte schaltet zur gewünschten Zeit automatisch in den gemütlichen Nachtlichtmodus und kehrt nach Ablauf des festgelegten Zeitraums wieder zur in der App gespeicherten Standardeinstellung zurück.



Der Nachtlicht-Timer ist gemäß den Standardeinstellungen deaktiviert und muss in der Yeelight App erst aktiviert werden.

Installation der Yeelight App

1. Herunterladen der App

Suchen Sie im App-Store nach Yeelight oder scannen Sie den untenstehenden QR-Code, um die Yeelight-App herunterzuladen.



2. Verwendung der App



Achten Sie darauf, dass die Lampe angeschaltet ist. Starten Sie die App und folgen Sie den Anweisungen auf dem Bildschirm.



Stellen Sie sicher, dass eine stabile WLAN-Verbindung besteht (dieses Produkt unterstützt keine 5G-Netzwerke).

Yeelight Gerät mit dem Google Assistant verbinden

Fügen Sie den Yeelight Service zu Ihrer Google Assistant App hinzu, um mit Yeelight verbundene Geräte über Ihren Google Assistant zu steuern.

1. Tippen Sie auf  in der Google Assistant App und suchen Sie nach „Yeelight“. Gehen Sie auf „Hinzufügen“ und melden Sie sich mit Ihrem Yeelight Benutzerkonto an.
2. Tippen Sie auf  in Einstellungen > Smart-Home-Steuerung, um ein Gerät hinzuzufügen, und folgen Sie den Anweisungen auf dem Bildschirm. Sobald Ihre Konten verknüpft wurden, können Sie das Yeelight Gerät über Ihren Google Assistant steuern.

Yeelight Gerät mit Amazon Alexa verbinden

Aktivieren Sie den Yeelight Skill in der Amazon Alexa App, um mit Yeelight verbundene Geräte über Amazon Alexa zu steuern.

1. Tippen Sie auf  in der Amazon Alexa App und wählen Sie „Skills und Spiele“. Suchen Sie nach „Yeelight“, wählen Sie den gewünschten Skill und gehen Sie auf „Skill aktivieren“. Dann melden Sie sich mit Ihrem Yeelight Benutzerkonto an.
2. Nachdem Sie die Benutzerkonten erfolgreich miteinander verknüpft haben, tippen Sie auf „Geräte suchen“, um das Gerät hinzuzufügen, und folgen den Anweisungen auf dem Bildschirm. Sobald das Gerät verbunden wurde, können Sie Ihr Yeelight Gerät mit Amazon Alexa steuern.

Yeelight Gerät mit Apple HomeKit verbinden

1. Öffnen Sie die Home-App auf Ihrem iPhone oder iPad.
2. Tippen Sie auf „+“, und fügen Sie gemäß den Anweisungen in der App ein Gerät hinzu. Scannen Sie den QR-Code auf der Unterseite der Leuchte.. Alternativ können Sie auch den 8-stelligen Code über dem QR-Code eingeben, um Zugriff zu erhalten.



Stellen Sie sicher, dass eine stabile WLAN-Verbindung besteht. Dieses Produkt ist nicht mit einem 5G-Netzwerk kompatibel.



Um eine einwandfreie HomeKit Kompatibilität zu gewährleisten, sollte iOS 9 oder höher verwendet werden.



HomeKit Codes sind auf der Unterseite der Leuchte angegeben. Bitte beachten Sie, dass die HomeKit Codes bei jedem Reset benötigt werden.

Apple ist eine eingetragene Marke der Apple LLC.

Zurücksetzen auf Werkeinstellungen

Halten Sie gleichzeitig den Ein-/Ausschaltknopf und die Touch-Leiste für Helligkeit gedrückt, bis die Lampe abwechselnd in rot, grün und blau aufleuchtet. Dann lassen Sie die Tasten los. Die Leuchte wird automatisch einen Neustart durchführen und auf die Werkeinstellungen zurückgesetzt.



Bitte setzen Sie die Leuchte auf Werkeinstellungen zurück, bevor sie sie mit einem anderen WLAN-Netzwerk verbinden.

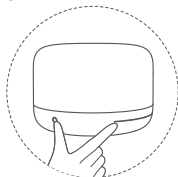

Produktdetails

Modellkennung	YLCT01YL
Produktbezeichnung	Yeelight LED Nachttischleuchte D2
Spannung	5 V $\overline{\text{---}}$ 1 A \ominus \oplus
Leistung	5W (6x1W/LED-Modul (W) + 6x0.5W/LED-Modul (RGB))
Betriebstemperatur	-10 °C bis +40 °C
Betriebsfeuchtigkeit	0–85 % RH
Farbwiedergabeindex	Ra 80
Leistungsfaktor	0,45
Drahtlose Verbindung	WiFi IEEE 802.11 b/g/n 2,4GHz, Bluetooth 4.2 BLE
Kompatibel mit	Android 4.4 oder iOS 9.0 (und höher)
Einstellbare Farbe	RGBW

Produkteigenschaften



Farbwahl



Einstellbare
Farbtemperatur



Einstellbare Helligkeit



Nachtlichtmodus



Fließende Übergänge



Touch-Bedienung



Personalisierbare
Zeitpläne



Timer-Funktion



Steuerung über
App



Steuerung mit
Apple HomeKit



Sprachsteuerung



Steuerung über
Smart Link

Sicherheitshinweise

1. Stellen Sie sicher, dass die verwendete Spannung der vorgegebenen Spannung des Produkts entspricht.
Die Verwendung einer ungeeigneten Spannung kann das Produkt beschädigen und die Sicherheit gefährden.
Das Netzteil sollte eine konstante Ausgangs-spannung von 5 V haben und die maximale Spannung von 5 V nicht überschreiten.
2. Das Leuchtmittel in dieser Leuchte kann vom Nutzer selbst nicht ausgetauscht werden. Der Leuchtmittelwechsel kann ausschließlich vom Hersteller, dessen Service-Technikern oder einer ähnlich qualifizierten Person durchgeführt werden.
3. Die Lampe erzeugt während des Betriebs Wärme. Sorgen Sie daher für eine ausreichende Belüftung. Bitte sorgen Sie für eine stabile Position und stellen Sie die Leuchte nicht auf schräge Oberflächen.
4. Das Nachtlicht darf nur mit einem zugelassenen SELV-Netzteil betrieben werden und sollte einen Kurzschlusschutz aufweisen.

EU-Konformitätserklärung

Hiermit erklärt Qingdao Yeelink Information Technology Co., Ltd, dass der Funkanlagentyp Yeelight LED Nachttischleuchte D2 den grundlegenden Anforderungen und den übrigen einschlägigen Bestimmungen der Richtlinie 2014/53/EU entspricht. Die EU-Konformitätserklärung kann bei folgender Adresse angefordert werden: Yeelight Germany GmbH, Flurweg 11, 82402 Seeshaupt.



Entsorgung und Recycling von Elektro- und Elektronik-Altgeräten

Richtige Entsorgung dieses Produkts. Diese Kennzeichnung weist darauf hin, dass dieses Produkt in der gesamten EU nicht mit anderen Haushaltsabfällen entsorgt werden darf. Um mögliche Schäden für die Umwelt oder die menschliche Gesundheit durch unkontrollierte Abfallentsorgung zu vermeiden, recyceln Sie das Gerät verantwortungsvoll, um die nachhaltige Wiederverwendung materieller Ressourcen zu fördern. Um Ihr gebrauchtes Gerät zu zurückzugeben, verwenden Sie bitte das örtliche Rücknahme- und Sammelsystem oder wenden Sie sich an den Händler, bei dem das Produkt gekauft wurde. Auf diese Weise wird das Produkt umweltgerecht entsorgt.

Über Yeelight

Yeelight ist eine weltweit führende Qualitätsmarke für smarte Beleuchtung, die sich vor allem der Erforschung des Zusammenspiels von smarter Interaktion, distinktivem Design und Beleuchtungserfahrung widmet. Wir setzen immer wieder neue Höchststandards in der Beleuchtungsindustrie, und begeistern mit unserem reichen Portfolio an Smart Home Leuchten – von Wohn- und Tischleuchten über Stimmungslichter bis hin zu intelligenten Steuerungselementen. Darüber hinaus arbeitet Yeelight unablässig daran, hochmoderne Technologien und professionelle Forschungsarbeit in die Produkte zu integrieren.

Wenn Ihnen unsere Produkte gefallen, können Sie gerne unsere Fanpage auf Facebook liken, unsere Produkte im Online-Shop bewerten oder eine Bewertung auf Google abgeben.

Product Description

Color Temperature/
Color Changing Touch Bar

Color Changing Touch Bar

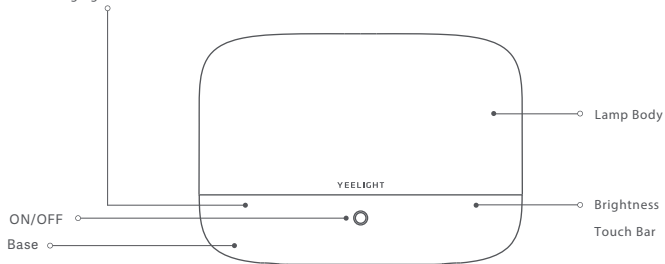

*The illustrations of the products, accessories, user interfaces, etc. in the manual are for reference only

Installation

Plug the USB cable into the charging port and connect the cable with an adapter. To ensure the lamp in normal operation, please use the adapter with output 5 V/1 A (or more than 1 A).

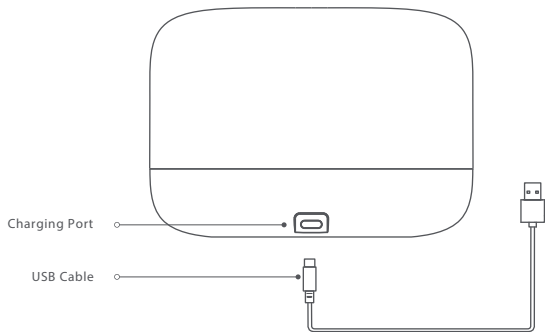

Instructions

1. Function Buttons

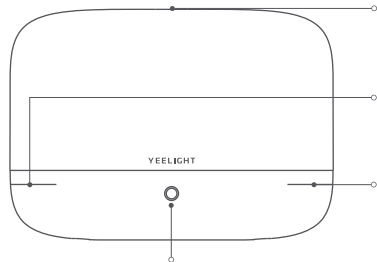

Continuously tap the lamp body twice, and quick turn on the light. (The feature is off by default. Please activate it in Yeelight App.)

Color Temperature / Color Changing Touch Bar: Slide the touch bar to adjust the color temperature or change the color.

Brightness Touch Bar: Slide the touch bar to adjust the brightness.

ON/OFF: Short tap -turn on/off.

Long tap for 3s - Color Temperature/Color Changing switch. Long tap for 3 s to change between setting the color and setting the color temperature.

Note: If you active "Gesture ON/OFF lamp" function in Yeelight app, the lamp may be turned on/off due to lamp vibration caused by external environment such as collision, sound, and etc. This is normal phenomenon because the lamp has accelerator sensor. If you feel uncomfortable, please turn off the function on the app.

2. More features

Nightlight Timer

To set your own Nightlight Timer in the app. The lamp will turn on automatically with cozy nightlight during the preset night mode period. If not in the preset period, the lamp will return to the default state saved in the APP.



The Night Mode is off by default. Please activate it in Yeelight APP.

Install the Yeelight App

1. Download the App

Search Yeelight in an app store or scan the QR code below to download the Yeelight App.



2. Use the App



Make sure the lamp is powered on, turn on the application, and follow the in-app instructions for setup and related operations.



Please make sure the Wi-Fi network is available and can access the Internet normally (this product does not support 5G network).

Link a Yeelight Device with Google Assistant

Add the Yeelight service to the Google Assistant app, to control devices connected to Yeelight from Google Assistant.

1. Tap  in the Google Assistant app, search for “Yeelight”, tap “Link”, and sign in with your Yeelight account.
2. Tap  in Settings > Home control to add a device, and follow the on-screen instructions. Once the accounts are linked, you can control the Yeelight device from Google Assistant.

Link a Yeelight Device with Amazon Alexa

Add the Yeelight skill to the Amazon Alexa app, to control devices connected to Yeelight from Amazon Alexa.

1. Tap  in the Amazon Alexa app, then tap “Skills & Games”, search for “Yeelight”, select the correct skill and tap “Enable”. Then sign in with your Yeelight account.
2. After successfully linking the accounts, tap DISCOVER DEVICES to add the device, and follow the on-screen instructions. Once the accounts are linked, you can control the Yeelight device from Amazon Alexa.

Link a Yeelight Device with Apple HomeKit

1. Open the Home APP in your iPhone or iPad.
2. Click “+” button, and add accessory as per the prompts in the app. Scan the QR code **under the product base**. Alternatively, input the 8-digit code shown above the QR code to complete the access.



Make sure the Wi-Fi network is available and you can get access to the internet normally. This product is not compatible with 5G network.



To ensure proper Homekit compatibility, it is recommended to use iOS 9 or above;



HomeKit codes are indicated **under the base of lamp**. Please be noted that HomeKit codes are required for reset every time.

Apple is the trade mark of Apple LLC.

How to Reset

Simultaneously tap and hold the ON/OFF and Brightness Touching Bar buttons until the lamp begins to color flow in red, green and blue, then release the buttons. The lamp will automatically restart, and the reset is completed.



Please reset the lamp before using it in a new network environment.

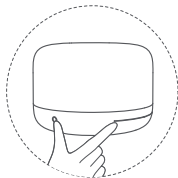

Basic Parameters

Model No.	YLCT01YL
Product Name	Yeelight LED Beside Lamp D2
Rated Input	5 V $\overline{\text{---}}$ 1 A \ominus \oplus
Rated Power	5W (6x1W/LED mode (W)) + 6x0.5W/LED mode (RGB))
Operating Temperature	-10 °C to +40 °C
Operating Humidity	0-85 % RH
CRI	80 Ra
Power Factor	0.45
Wireless Connection	WiFi IEEE 802.11 b/g/n 2.4GHz, Bluetooth 4.2 BLE
Compatible with	Android 4.4 or iOS 9.0 (and higher)
Adjustable Color	WRGB

Product Features



Multiple Colors



Adjustable Color
Temperature



Adjustable
Brightness



Cozy Nightlight



Flowing Light



Touch Interaction



Personalized Schedule



Smart Timer



Control via
App



Apple HomeKit
Control



Voice
Control



Smart Link
Control

Warnings

1. Check the voltage before using the product. Improper voltage may damage the product and cause potential safety hazards. The adapter should have 5V constant voltage output and the maximum peak voltage should not be more than 5V.
2. The light source contained in this luminaire shall only be replaced by the manufacturer or his service agent or a similar qualified person.
3. The light will produce heat during operation. Please keep proper ventilation. Do not tilt the lamp but place it smoothly.
4. The adapter used for powering the luminaire should be SELV and provide short circuit protection.

CE EU Declaration of Conformity

Qingdao Yeelight Information Technology Co., Ltd. hereby declares that the Yeelight LED Bedside Lamp D2 is in compliance with the essential requirements and other relevant provisions of Radio Equipment Directive 2014/53/EU. The full text of the EU declaration of conformity is available at the following address: Yeelight Germany GmbH, Flurweg 11, 82402 Seeshaupt.



WEEE Disposal and Recycling

Correct Disposal of this product. This marking indicates that this product should not be disposal with other household wastes throughout the EU. To prevent possible harm to the environment or human health from uncontrolled waste disposal, recycle it responsibly to promote the sustainable reuse of material resources. To return your used device, please use the return and collection systems or contact the retailer where the product was purchased. They can take this product for environmental safe recycling.

About Yeelight

Yeelight is the world-leading smart lighting brand, with in-depth exploration in smart interaction, distinctive design and lighting experience. We continue to define the high standards in the lighting industry, and enjoy a portfolio of smart home lighting products, including home furnishing lights, table lights, ambiance lights and smart lighting control products. Yeelight works relentlessly to integrate cutting-edge technology and professional optical research into our products.

If you appreciate our products, feel free to like our fan page on facebook, to rate the products in our online store or to give us a review on google.

Amazon, Alexa and all related logos are trademarks of Amazon.com, Inc. or its affiliates.

Google Play and the Google Play logo are trademarks of Google Inc.

Apple and HomeKit are trademarks of Apple Inc., registered in the U.S. and other countries. App Store is a service mark of Apple Inc.