

Technische beschrijving en handleiding

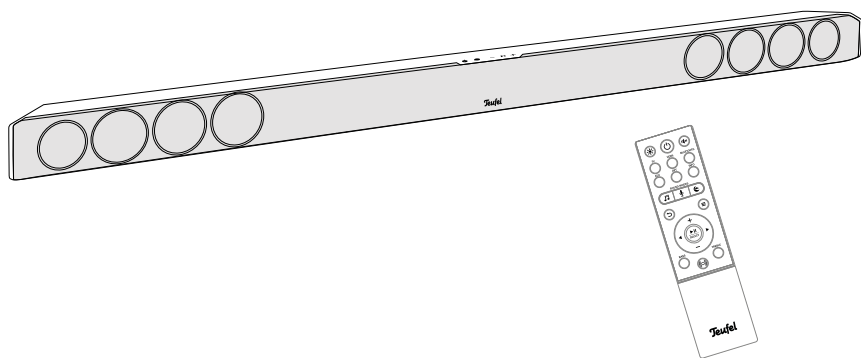

CINEBAR 11

All-in-One-soundbar met draadloze technologie

Teufel

Inhoud

Algemene opmerkingen en informatie	3	Bediening	25
Handelsmerk	3	In- en uitschakelen	25
Contact.....	5	Bron selecteren.....	25
Voor uw veiligheid	6	Volume instellen.....	26
Reglementair gebruik	6	Informatie weergeven.....	27
Veiligheidsinstructies.....	7	Klank instellen	27
Overzicht	11	Dynamore®	27
Leveringspakket.....	11	Equalizer	28
Bedieningselementen en aansluitingen	12	Dolby Audio en DTS.....	28
Afstandsbediening	14	Helderheid van het display .	28
Batterijen plaatsen/ vervangen.....	16	Menu.....	29
Opstellen	18	Bluetooth®-modus	35
Opstelplaats	18	Bluetooth®-opties	35
Tips voor de opstelplaats ..	18	Koppelen en verbinden (pairing).....	35
Wandmontage.....	19	Verbinding herstellen.....	36
Aansluiten	21	Verbreking van de verbinding.....	36
Tv-toestel	21	De verbinding verbreken ...	37
HDMI-bron.....	21	Weergave.....	37
Optisch-digitale bron	22	Software-update	38
Analoge bron	22	Versie bepalen	38
Rear-luidsprekers en subwoofer.....	22	Nieuwe software installeren	38
Stroomvoorziening.....	23	Reiniging en onderhoud	40
Eerste keer inschakelen	24	Hulp bij storingen	41
		Conformiteitsverklaring	42
		Technische gegevens	43

Algemene opmerkingen en informatie

Ter informatie

De informatie in dit document kan te allen tijde worden gewijzigd zonder aankondiging of verplichting door Lautsprecher Teufel GmbH.

Zonder voorafgaande schriftelijke goedkeuring van Lautsprecher Teufel GmbH mag geen onderdeel van deze handleiding worden vermenigvuldigd, in een bepaalde vorm of op de een of andere manier elektronisch, mechanisch, door fotokopieën of aantekeningen worden overgedragen.

© Lautsprecher Teufel GmbH
Versie 3, maart 2021

Handelsmerk

® Alle handelsmerken zijn eigendom van de respectieve eigenaar.

 **Bluetooth**® The Bluetooth® wordmarks and symbols are registered trademarks of Bluetooth SIG, Inc. Any use of these symbols by Lautsprecher Teufel occurs under licence.

 **Dolby Audio**

Manufactured under licence from Dolby Laboratories. Dolby, Dolby Audio, Pro Logic and the double D symbol are trademarks of Dolby Laboratories.

Qualcomm® aptX™ 

Qualcomm aptX is a product of Qualcomm Technologies International, Ltd.

Qualcomm is a trademark of Qualcomm Incorporated, registered in the USA and other countries, whose use has been

approved. aptX is a trademark of Qualcomm Technologies International, Ltd., registered in the USA and other countries, whose use has been approved.



For DTS patents, see <https://patents.dts.com>. Manufactured under license from DTS, Inc. (for companies headquartered in the U.S./ Japan/Taiwan) or under license from DTS Licensing Limited (for all other companies). DTS, DTS Sound, and the DTS logo are registered trademarks or trademarks of DTS, Inc. in the United States and/or other countries. © 2020 DTS, Inc. ALL RIGHTS RESERVED.



The DMI and HDMI High-Definition Multimedia Interface symbols as well as the HDMI logo are trademarks or registered trademarks of HDMI Licensing Administrator Inc. in the USA and other countries.

Originele verpakking

Indien u gebruik wilt maken van het retourrecht van acht weken, moeten we u vragen de verpakking te bewaren. We kunnen het product uitsluitend terugnemen **MET ORIGINELE VERPAKKING**.

Lege dozen zijn niet verkrijgbaar!

Reclamatie

In geval van een klacht hebben we zeker volgende gegevens nodig voor de behandeling ervan:

1. Factuurnummer

Te vinden op het aankoopbewijs (dat bij het product is gevoegd) of de bestelbon die u heeft ontvangen als PDF-document.

2. Serienummer of lotnummer

Te vinden op de onderzijde van het apparaat.

Hartelijk dank voor uw medewerking!

Contact

Neem voor vragen, suggesties of kritiek contact op met onze serviceafdeling:

Lautsprecher Teufel GmbH
BIKINI Berlin
Budapester Straße 44
10787 Berlin (Germany)

Telefoon: +3120 8083195
Telefax: +4930 300930930

Online-support:
www.teufelaudio.nl/
klantenservice



Voordat u het artikel gebruikt, dient u eerst grondig de veiligheidsinstructies en de handleiding door te nemen. Alleen op die manier kunt u veilig en betrouwbaar alle functies gebruiken. Bewaar de handleiding goed en overhandig ze ook aan een eventuele volgende eigenaar.

LET OP

Ga na of de levering volledig en onbeschadigd is. Neem bij schade het artikel niet in gebruik, maar contacteer onze service.

Voor uw veiligheid

Reglementair gebruik

De luidspreker dient voor de weergave van muziek en spraak vanaf een extern afspeelapparaat.

Gebruik de luidspreker uitsluitend op de manier die beschreven is in deze handleiding. Elk ander gebruik geldt als niet reglementair en kan leiden tot materiële schade of zelfs lichamelijke letsels.

De producent is niet aansprakelijk voor schade die is ontstaan door oneigenlijk gebruik.

De luidspreker is bestemd voor privégebruik.

Verklaring van de begrippen

Volgende signaal symbolen vindt u in deze handleiding:

WAARSCHUWING

Dit signaal wijst op een gevaar met een gemiddelde risicograad die, dat, als het niet wordt vermeden, een ernstig letsel tot gevolg kan hebben.

VOORZICHTIG

Dit signaal wijst op een gevaar met een lage risicograad dat, als het niet wordt vermeden, een gering of matig letsel tot gevolg kan hebben.

LET OP

Dit signaal waarschuwt voor mogelijke schade.

Veiligheidsinstructies

In dit hoofdstuk vindt u algemene veiligheidsinstructies, die u steeds dient na te leven voor uw eigen veiligheid en die van derden. Bekijk ook de waarschuwingen in de afzonderlijke hoofdstukken van deze handleiding.

WAARSCHUWING

Het aanraken van delen die onder spanning staan kan leiden tot ernstig letsel of de dood.

- Let er bij de aansluiting van de voeding op dat de juiste spanning aanwezig is. Meer informatie hierover vindt u op het typeplaatje van de voeding.
- Controleer het apparaat geregeld op schade. Trek meteen de netstekker uit en gebruik het apparaat niet als de behuizing ervan, de voeding of netkabel defect is of andere zichtbare schade vertoont.
- De loskoppeling van het net gebeurt bij dit apparaat door het uittrekken van de netstekker. Zorg er daarom voor dat de netstekker steeds goed toegankelijk is.
- Ontwikkelt het apparaat rook, ruikt het verbrand of klinken er ongewone geluiden, koppel het dan meteen los van het elektriciteitsnet en gebruik het niet langer.
- Open nooit de behuizing van het apparaat of van de voeding.
De reparatie van het apparaat mag alleen door een erkende speciale werkplaats worden uitgevoerd. Daarbij mogen uitsluitend onderdelen worden gebruikt die beantwoorden aan de oorspronkelijke gegevens van het apparaat.
- Gebruik uitsluitend de toebehoren die door de fabrikant zijn gespecificeerd.
- Gebruik het apparaat uitsluitend binnenshuis.
- Gebruik het apparaat niet in vochtige ruimten en bescherm het tegen druppelend en opspattend water. Zorg ervoor dat er geen vazen of andere met vloeistof gevulde reservoirs op het apparaat of in de buurt ervan staan, zodat er geen vloeistof in de behuizing dringt. Als er toch water of een ander vreemd voorwerp is inge-

drongen, dient u meteen de netstekker uit te trekken en eventueel aanwezige batterijen te verwijderen. Stuur het apparaat dan naar ons onderhoudsadres.

- Wijzig zelf niets aan het apparaat. Niet toegestane ingrepen kunnen invloed hebben op de veiligheid en de functie.
- Raak de netstekker nooit aan met vochtige handen.

⚠ WAARSCHUWING

Een gebrekkige opstelplaats kan letsel en schade veroorzaken.

- Gebruik het apparaat niet los in voertuigen, op labiele standplaatsen, op onstabiele statieven of meubels, op te kleine houders etc. De luidspreker kan omvallen of naar beneden vallen en lichamelijke letsels veroorzaken of zelf worden beschadigd.
- Stel het apparaat zodanig op dat het niet per vergissing omver kan worden gestoten en dat de kabels geen struikelgevaar opleveren.
- Stel het apparaat en de voeding niet op in de buurt van warmtebronnen (bijv.

verwarmingselementen, ovens, andere apparaten die warmte afgeven, zoals versterkers etc.).

- Gebruik het apparaat niet in een omgeving met ontplofingsgevaar.
- Gebruik de draadloze functie (Bluetooth®, draadloze subwoofer) alleen op plaatsen waar een draadloze transmissie is toegestaan.

⚠ WAARSCHUWING

Kinderen kunnen bij het spelen verstrikt raken in de verpakkingsfolie en erin stikken.

- Laat kinderen niet met het apparaat en de verpakkingsfolie spelen. Er bestaat verstikkingsgevaar.
- Laat kinderen nooit onbewaakt elektrische apparaten gebruiken.

⚠ WAARSCHUWING

Als de bij het artikel behorende batterij wordt ingeslikt, kan dit leiden tot ernstig inwendig letsel met zelfs de dood tot gevolg.

- Bewaar zowel nieuwe als ook gebruikte batterijen op een plaats die niet toegankelijk is voor kinderen.

- Wanneer het batterijvak niet meer veilig kan worden gesloten, dient u de afstandsbediening niet meer te gebruiken en deze te bewaren op een voor kinderen ontoegankelijke plaats.
- Als u vermoedt dat een batterij werd ingeslikt of op een andere wijze werd opgenomen, zoek dan meteen een arts op.

VOORZICHTIG

Als u permanent naar een hoog volume luistert, kan dit leiden tot gehoorschade.

- Voorkom schade aan de gezondheid en zorg ervoor dat u niet gedurende een lange periode naar een hoog volume luistert.
- Neem bij een hoog volume steeds een bepaalde afstand tot het apparaat in acht en houd nooit de oren direct bij de luidspreker.
- Wanneer uw soundbar is ingesteld op het volledige volume, kan een zeer hoge geluidsdruk ontstaan. Naast organische schade kunnen daardoor ook psychologische gevolgen optreden. Vooral kinderen en huisdieren lopen

gevaar. Stel de volumeknop van uw apparaat met signaalbron voor het inschakelen in op een laag niveau.

VOORZICHTIG

Dit product bevat magnetisch materiaal.

- Vraag eventueel bij uw arts naar de effecten op implantaten zoals pacemakers of defibrilatoren.

VOORZICHTIG

Een verkeerde omgang met het apparaat kan leiden tot schade of brand.

- Stel geen open vuurbronnen zoals brandende kaarsen of dergelijke op het apparaat.
- Zorg voor voldoende ventilatie.
- Stel het apparaat niet bloot aan de directe zon.

VOORZICHTIG

Lekkend batterijzuur kan leiden tot brandwonden.

- Vermijd het contact van het batterijzuur met de huid, ogen en slijmvliezen. Spoel bij contact met het zuur direct de betreffende plaatsen af met ruim helder water en raadpleeg eventueel een arts.

VOORZICHTIG

Batterijen (in het bijzonder lithiumbatterijen) kunnen exploderen als u er onvakkundig mee omgaat.

- Probeer nooit de batterijen op te laden.
- Plaats slechts batterijen van hetzelfde of gelijkwaardige type.
- Batterijen en accu's mag u niet verhitten, kortsluiten of door verbranding vernielen.
- Stel batterijen en accu's niet bloot aan directe zonnestralen.

LET OP

De resonantiedempers kunnen leiden tot verkleuringen op gevoelige oppervlakken.

- Op parket, gelakt hout en dergelijke oppervlakken moet u viltgeleiders onder de rubberen poten van het apparaat plakken of er een matje onder leggen. Zo vermijdt u een langdurige verkleuring van het oppervlak.

Verklaringen van de symbolen

	Veiligheidsklasse II Dubbele isolatie
	Slechts binnenshuis gebruiken
	Gevaar voor elektrocutie – behuizing niet openen

Overzicht

Uitpakken

- Open voorzichtig de kartonnen verpakking en til het apparaat er voorzichtig uit.

Leveringspakket

- (1) 1× CINEBAR 11
- (2) 1× afstandsbediening CINEBAR 11 MK2 20 RC
- (3) 1× voeding
- (4) 1× netkabel voor (3)
- (5) 2× AAA-batterij voor (2)





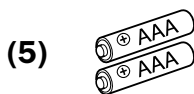
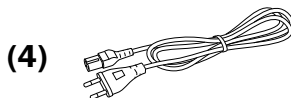
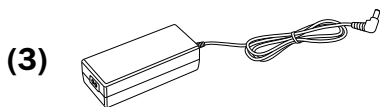
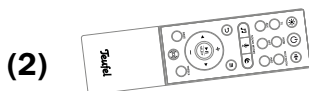
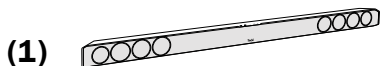

Levering controleren

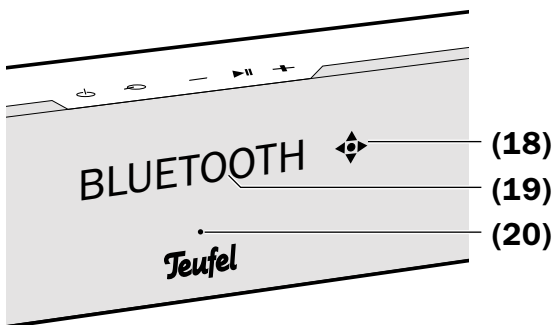
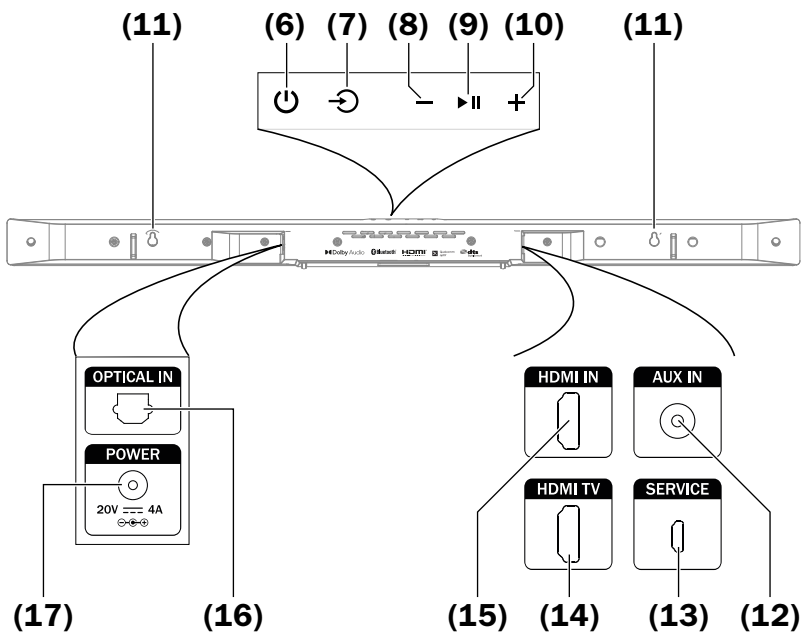
- Ga na of de levering volledig en onbeschadigd is.
- Als de levering onvolledig is of transportschade vertoont, dient u zich te wenden tot onze service (zie pagina 5).
- Neem een beschadigd apparaat zeker nooit in gebruik.



Bedieningselementen en aansluitingen



- (6)  – apparaat inschakelen of in de slaapstand schakelen
- (7)  – kort indrukken: bron selecteren, lang indrukken: Bluetooth® koppelen
- (8)  – volume verlagen, menu bedienen
- (9)  – menu: bevestigen, geluid dempen aan/uit Bluetooth®: weergave start/pauze
- (10)  – volume verhogen, menu bedienen
- (11) 2x sleutelgatopeningen voor wandmontage
- (12) **AUX IN** – ingangsbus voor analoog audio-bronapparaat
- (13) **SERVICE** – micro-USB-aansluiting voor software-updates
- (14) **HDMI TV** – HDMI-aansluiting voor tv-toestel
- (15) **HDMI IN** – aansluiting voor extern HDMI-apparaat
- (16) **OPTICAL IN** – optisch-digitale audio-ingang
- (17) **POWER** – aansluitbus voor voeding (3)
- (18)  – navigatiepijlen
- (19) Display
- (20) Stand-by-indicator

Afstandsbediening

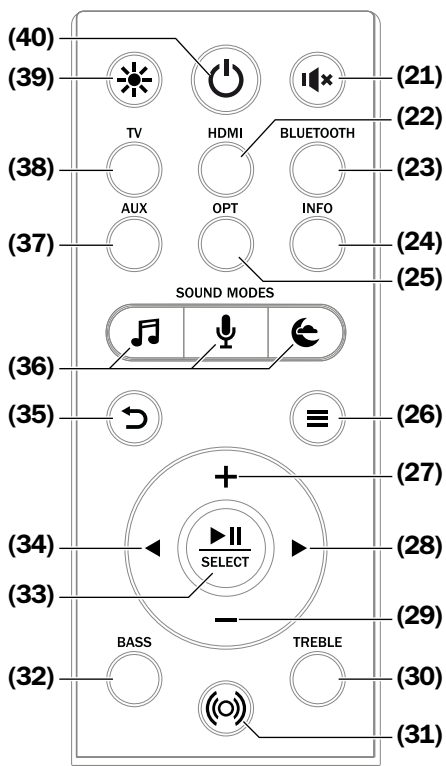

- (21)  – geluid van luidspreker dempen
- (22) **HDMI** – bron HDMI IN selecteren
- (23) **BLUETOOTH** – kort indrukken: bron Bluetooth®, lang indrukken: koppelen starten
- (24) **INFO** – huidige parameters weergeven
- (25) **OPT** – bron OPTICAL IN
- (26)  – menu oproepen
- (27) **+** – volume verhogen, menu bedienen
- (28)  – menunavigatie, Bluetooth®: vooruit
- (29) **–** – volume verlagen, menu bedienen
- (30) **TREBLE** – niveau van de hoge tonen regelen
- (31)  – stereo-verbreding Dynamore® in-/uitschakelen
- (32) **BASS** – niveau van de lage tonen regelen
- (33)  – menu: bevestigen, geluid dempen aan/uit Bluetooth®: weergave start/pauze
- (34)  – menunavigatie, Bluetooth®: achteruit
- (35)  – teruggaan in het menu
- (36) **MODE** – equalizer instellen: normaal, spraak, nacht
- (37) **AUX** – bron AUX IN selecteren
- (38) **TV** – bron tv selecteren
- (39)  – helderheid van het display regelen
- (40)  – apparaat inschakelen of in de slaapstand schakelen

⚠️ VOORZICHTIG

Lekkend batterijzuur kan leiden tot brandwonden.

- Vermijd het contact van het batterijzuur met de huid, ogen en slijmvliezen. Spoel bij contact met het zuur direct de betreffende plaatsen af met ruim helder water en raadpleeg eventueel een arts.

Batterijen (in het bijzonder lithiumbatterijen) kunnen exploderen als u er onvakkundig mee omgaat.

- Probeer nooit de batterijen op te laden.
- Plaats slechts batterijen van hetzelfde of gelijkwaardige type.
- Batterijen en accu's mag u niet verhitten, kortsluiten of door verbranding vernielen.
- Stel batterijen en accu's niet bloot aan directe zonnestralen.

Batterijen plaatsen/vervangen

De afstandsbediening werkt met 2 AAA-batterijen.

Als de afstandsbediening niet meer correct werkt, of uiterlijk na twee jaar, moeten de batterijen worden vervangen:

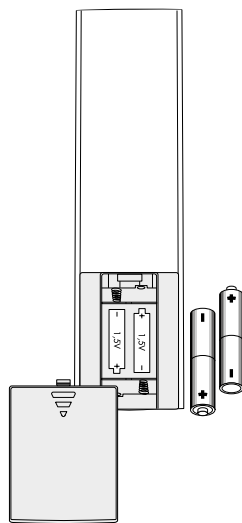

1. Om het batterijvak te openen, drukt u licht op de geribbelde pijl en schuift u het deksel naar beneden open.
2. Verwijder indien nodig de oude batterijen en gooi ze op een milieuvriendelijke manier weg.

3. Leg de nieuwe batterijen zoals weergegeven op de afbeelding in het batterijvak.
4. Plaats het deksel weer op het batterijvak en schuif het naar boven dicht.



Batterijen en accu's mogen niet bij het huisvuil belanden!

Elke gebruiker is wettelijk verplicht alle batterijen en accu's, of ze nu schadelijke stoffen*) bevatten of niet, bij een inzamelpunt van zijn gemeente of stadsdeel of in de handel af te geven, zodat ze op een milieuvriendelijke manier kunnen worden verwerkt.

Alleen lege batterijen en accu's afgeven!

*) aangeduid met:

Cd = cadmium, Hg = kwikzilver,

Pb = lood



Afgedankte apparaten mogen niet bij het huisvuil belanden!

Elektrische apparaten bevatten schadelijke stoffen en waardevolle middelen.

Elke gebruiker is daarom wettelijk verplicht oude elektrische apparaten af te geven op een erkend inzamelpunt. Op die manier worden ze verwerkt op een milieuvriendelijke manier waarbij de hulpbronnen gespaard worden.

U kunt oude elektrische apparaten gratis afgeven bij het plaatselijk recycling-/containerpark.

Voor meer informatie over dit thema dient u zich direct tot uw handelaar te wenden.

Opstellen

LET OP

Wanneer het apparaat van een koude in een warme ruimte komt – bijv. na het transport – kan er aan de binnenzijde condens worden gevormd.

– Laat het apparaat in dat geval gedurende ca. twee uur staan alvorens het aan te sluiten en in gebruik te nemen.

De resonantiedempers kunnen leiden tot verkleuringen op gevoelige oppervlakken.

– Op parket, gelakt hout en dergelijke oppervlakken moet u viltgeleiders onder de rubberen poten van het apparaat plakken of er een matje onder leggen. Zo vermijdt u een langdurige verkleuring van het oppervlak.

Opstelplaats

Als ideale standplaats geldt de plaats voor of onder het tv-toestel.

Tips voor de opstelplaats

- Kies een stabiele, effen ondergrond.
Bij de wandmontage dient u het volgende hoofdstuk in acht te nemen.
- Zorg voor een droge en stofvrije omgeving.
- Vermijd de nabijheid van warmtebronnen en directe zonnestralen.
- Plaats geen zware objecten op de kabels of het apparaat.

Wandmontage

Ga bij de wandmontage van de CINEBAR zorgvuldig te werk en houd u aan de volgende aanwijzingen.

Voor de wandmontage aan een massieve stenen wand heeft u het volgende materiaal (niet inbegrepen in de levering) nodig:

- 2 pluggen (ø 5 mm)
- 2 schroeven, 4,5 × 55 mm, schroefkop ø 6-9 mm

VOORZICHTIG

Verwondingsgevaar/ gevaar voor beschadiging!

- De CINEBAR mag slechts door vakmannen worden bevestigd aan de wand.
- De montage mag uitsluitend gebeuren op een geschikte, massieve wand. Bij lichtgewichtmuren kunnen speciale pluggen of ankers nodig zijn. Vraag advies aan een vakman.

- Zorg ervoor dat er zich geen kabel of buisleidingen bevinden in de gebieden waar geboord wordt. Controleer de zone waar u wilt boren met de metaaldetector. Anders bestaat het risico op elektrocutie/kortsluiting!

1. Draag de afstand tussen beide sleutelgatopeningen (11) van 59,8 cm over op de wand waar u de CINEBAR wilt monteren. Gebruik daarvoor een duimstok, potlood en waterpas.

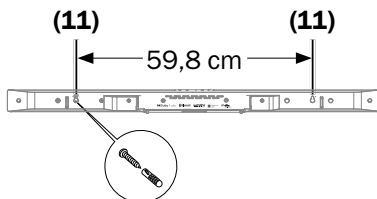

2. Controleer de gebieden waar moet worden geboord met een metalen zoeker. Kies eventueel een andere plaats voor de montage.
3. Boor met een steenboor van 5 mm op elk van de gemarkeerde plaatsen een gat van ca. 55 mm diep.

4. Steek steeds een plug (ø 5 mm) volledig in de geboorde gaten.
5. Schroef steeds een schroef (4,5 × 55 mm) zo diep in de pluggen tot de afstand tussen wand en schroefkop nog ca. 10-11 mm bedraagt.
6. Duw de CINEBAR tegen de wand zodat de schroeven in de sleutelgatopeningen **(11)** passen.
7. Trek de CINEBAR nu naar beneden zodat de schroeven in de smalle gleuf glijden.
8. Draai de schroeven er eventueel verder in of uit tot de CINEBAR stevig aan de muur bevestigd is.

Aansluiten

⚠ VOORZICHTIG

Verwondingsgevaar/ gevaar voor beschadiging!

– Plaats de kabels zodanig dat ze geen struikelgevaar opleveren.

Tv-toestel

Als uw tv-toestel met een ARC-compatibele HDMI-bus is uitgerust, sluit u het aan via de bus HDMI TVTV **(14)**. Daarvoor heeft u een ARC-compatibele HDMI-kabel nodig.

Met de HDMI-functie ARC (Audio Return Channel) wordt het televisiegeluid via HDMI overgedragen. Voor sommige televisietoestellen moet deze functie in het menu worden geactiveerd en meestal is slechts één HDMI-aansluiting ARC-geschikt (zie



de handleiding van het tv-toestel).

Als uw tv-toestel de HDMI-functie ARC niet ondersteunt, kunt u het – afhankelijk van de uitrusting – ook aansluiten op de analoge AUX IN **(12)** of de digitale OPTICAL IN **(16)** ingang.

HDMI-bron

Op de bus HDMI IN **(15)** kunt u een bronapparaat met digitaal geluid en beeld aansluiten (bijv. sat-ontvanger, Blu-ray-speler, spelconsole).

Dit bronapparaat hoeft u ook niet op uw tv-toestel aan te sluiten. Het videosignaal van dit apparaat wordt doorverbonden en via HDMI TV **(14)** doorgestuurd naar het tv-toestel.

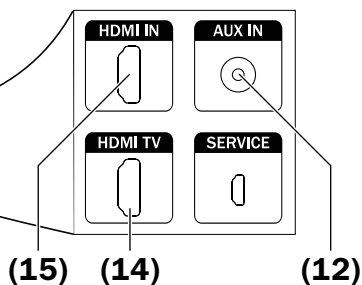

Optisch-digitale bron

Op de bus OPTICAL IN (16) kunt u de optisch-digitale geluids-uitgang van een bronapparaat aansluiten. Daarvoor heeft u een optische kabel met TOSLINK-stekker nodig. Voor uw bronapparaat is ofwel een optische 3,5-mm-stekker of eveneens een TOSLINK-stekker nodig.

Analoge bron

Op de bus AUX IN (12) kunt u een bronapparaat met analogoog geluid aansluiten (bijv. cd-speler of tv-toestel). Daarvoor heeft u een stereokabel met 3,5-mm-klinkstekker nodig.

Rear-luidsprekers en subwoofer

Indien u achterste luidsprekers (zoals "Effect") en/of subwoofers met draadloze verbinding gebruikt, activeert u de verbindingen in het menu „Speaker“ [„Luidspr.“] (zie pagina 31).

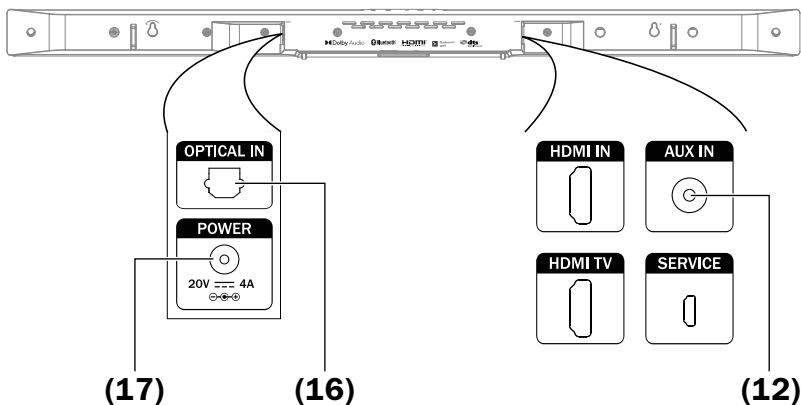

Stroomvoorziening

1. Steek de kleine stekker van de meegeleverde voeding **(3)** in de bus POWER **(17)**.

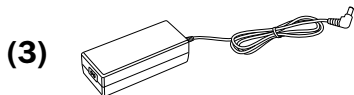

2. Verbind de voeding via de netkabel **(4)** met een stop-contact.

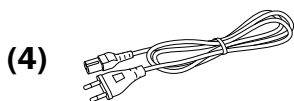

De stand-by-indicator **(20)** begint continu rood te branden.

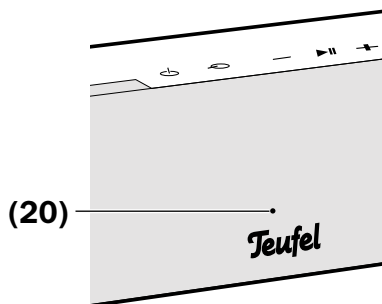

Eerste keer inschakelen

Als u het apparaat voor het eerst inschakelt, legt u de taal vast waarin de menu- en infoteksten op het display verschijnen.

1. Schakel de CINEBAR in door op de toets **⏻ (6)/(40)** te drukken.
Op het display **(19)** verschijnt de tekst "TEUFEL" en er wordt een reeks geluiden afgespeeld. Daarna verschijnt de mededeling "SELECT YOUR LANGUAGE". ["KIES JE TAAL"]
2. Kies met de toetsen **+ (10)/(27)** en **- (8)/(29)** tussen „Deutsch“ ["Duits"] en „English“ ["Engels"].
3. Druk daarna op de toets **▶|| (9)/(33)**.
4. Op het display **(19)** verschijnt de mededeling „READY TO RUMBLE!“ ["KLAAR OM OPENTE DRAAIEN!"].

Vanaf dan is uw CINEBAR klaar voor gebruik.

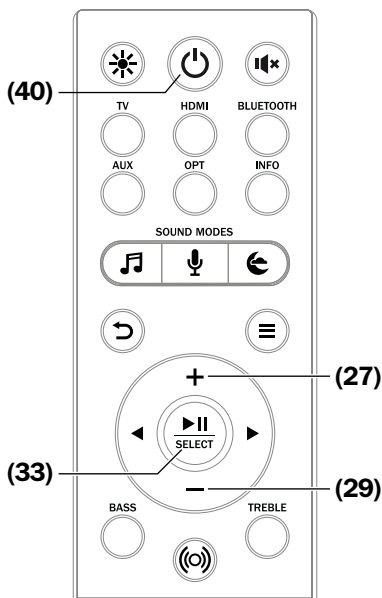
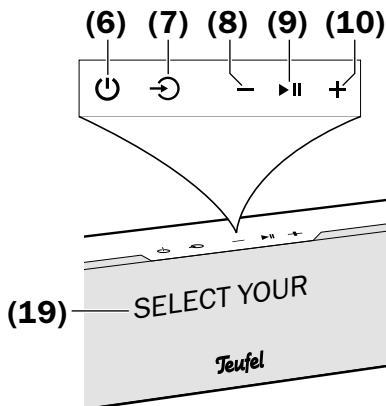

Bediening

In- en uitschakelen

- Met de toets **⏻ (6)/(40)** schakelt u de CINEBAR in of in de slaapstand (stand-by).
- Als het via HDMI aangesloten tv-toestel compatibel is met HDMI-CEC, wordt de CINEBAR via het tv-toestel ingeschakeld en – voor zover als bron TV of HDMI IN is gekozen – ook uitgeschakeld (stand-by).
- Ontvangt de CINEBAR langer dan 20 minuten geen audio-sigitaal, dan wordt deze automatisch in de slaapstand geschakeld. Deze tijd kunt u instellen in het menu (zie „Timer“ op pagina 32).

Automatisch inschakelen

Zodra op een audiobron een signaal wordt gedetecteerd, ontwaakt ook de CINEBAR en schakelt deze om naar de gedetecteerde audiobron.

In het menu „System“ [“Systeem”] kunt u deze automatische modus voor elke bron in- en uitschakelen (zie "AutoOn – automatisch inschakelen" op pagina 33).

Bron selecteren

- Selecteer de bron terwijl u herhaaldelijk de toets **↻ (7)** indrukt.

Met deze toets selecteert u de bron direct:

- **HDMI (22):** HDMI IN bus **(15)**
- **BLUETOOTH (23):** Bluetooth®-verbinding
- **OPT (25):** OPTICAL IN bus **(16)**
- **AUX (37):** AUX IN bus **(12)**
- **TV (38):** geluid van de tv via HDMI ARC, OPTICAL IN of AUX IN

De bron verschijnt op het display **(19)**.

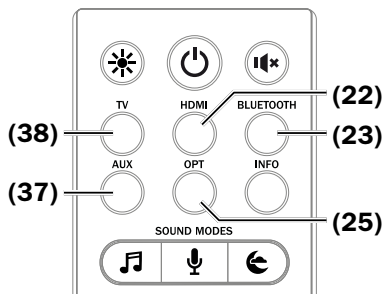

Volume instellen

i De volume-instelling van een extern afspeelapparaat heeft ook een invloed op het volume van de CINEBAR.

- Druk de toetsen **– (8)/(29)** in om het volume te verlagen en **+ (10)/(27)** om te verhogen. Tijdens de instelling ziet u de huidige waarde op het display **(19)**.
- Bij de HDMI-modus is de regeling ook mogelijk met de afstandsbediening van het tv-toestel (indien HDMI-CEC wordt ondersteund door het tv-toestel).

Mute (geluid dempen)

- Als u herhaaldelijk de toets **⏏ (21)** indrukt, kunt u het geluid uit- en opnieuw inschakelen. Als het geluid gedempt is, staat op het display **(19)** de mededeling „Mute“ [“Gedempt”].
- Ook met de toets **▶ || (9)/(33)** kunt u het geluid in- en uitschakelen. Bij Bluetooth® wordt daarbij de weergave gepauzeerd.
- Bij het inschakelen van het geluid kan ook het volume worden veranderd.

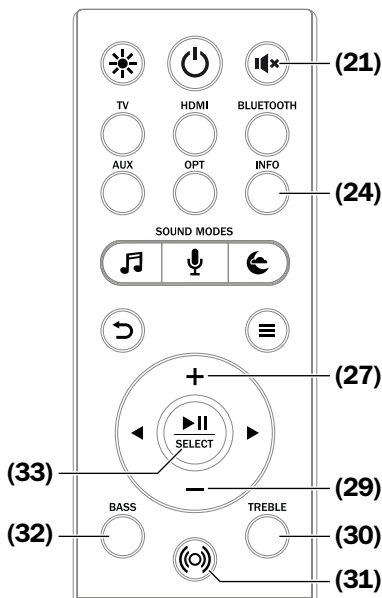
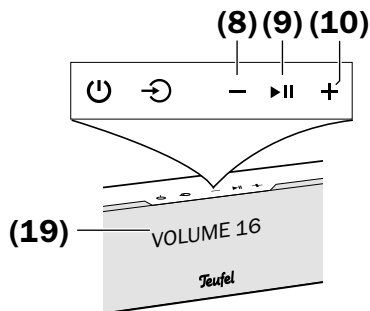

Informatie weergeven

Met de toets **INFO (24)** roept u de huidige systeemparemeters op: volume (of mute), actieve bron, geluidsformaat (PCM, DD 2.0, DD 5.1), klankinstellingen, geluidsmodus (bijv. spraak), Dynamore® On/Off, status van de draadloze luidsprekers, softwareversie.

Deze weergave bereikt u ook via het menu "INFO" (zie pagina 34).

Klank instellen

De klank kunt u instellen in twee frequentiebereiken:

- **BASS** – lage tonen, instellen met de toets **BASS (32)**
- **TREBLE** – hoge tonen, instellen met de toets **TREBLE (30)**

1. Druk op de betreffende toets. Het geselecteerde bereik "Bass" of "Treble" verschijnt kort op het display **(19)**. Daarna ziet u de huidige instelling.
2. Met de toetsen **+ (10)/(27)** en **- (8)/(29)** stelt u de gewenste waarde in een

bereik van "-10 dB" (verlagen) tot "+10 dB" (verhogen) in.

- Na drie seconden zonder indrukken van een toets schakelt het apparaat terug over op de normale modus.

Dezelfde instelling kunt u ook uitvoeren in het menu (zie Menu "Sound" ["Klank"]) op pagina 30).

Dynamore®

Dynamore® is een door Teufel ontwikkelde technologie die het stereopanorama virtueel uitbreidt tot buiten de afmetingen van het apparaat. Hierdoor wordt een indrukwekkend, ruimtelijk en breed geluid geproduceerd.

- Met de toets **(31)** schakelt u Dynamore® in of uit.

Equalizer

Met de toetsen SOUND MODES (36) selecteert u de vast ingestelde klankbeelden:

- **Normal**: onveranderde klank
- **Voice** (Sprak): helder geluid voor berichten en magazines
- **Night mode** (Nachtmodus): lage frequenties worden afgezwakt en het volledige volume wordt gecomprimeerd om de slaap van andere personen zo weinig mogelijk te verstoren.

Dolby Audio en DTS

Bij weergave van Dolby Audio of DTS-gecodeerde meerkanalsgeluidsporen brandt het oranje lampje in de stand-by-indicator (20).

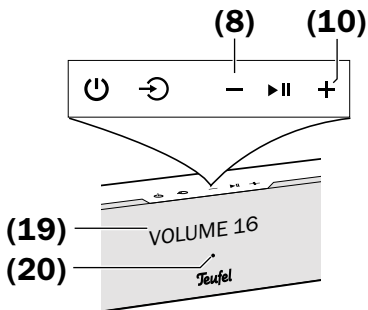

Helderheid van het display

Zo stelt u de helderheid van het display (19) in:

1. Druk op de toets ***** (39).
Op het display (19) ziet u de huidige instelling.
2. Met de toetsen **+** (10)/(27) en **-** (8)/(29) stelt u de gewenste waarde in een bereik van 10–100 % in.
 - Na drie seconden zonder indrukken van een toets schakelt het apparaat terug over op de normale modus.

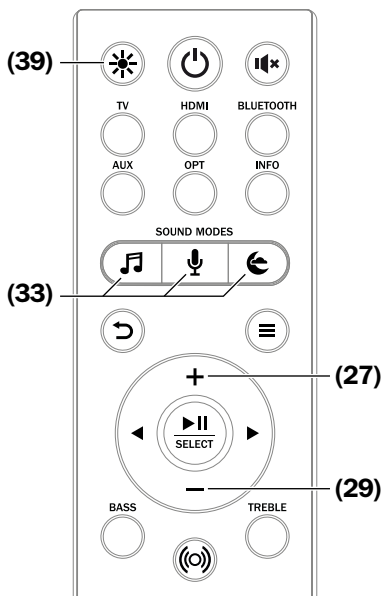

Menu

Via het menu stelt u de functies in van uw CINEBAR. De weergave vindt plaats op het display **(19)**.

Zo gebruikt u het menu:

1. Druk op de toets **≡ (26)** of druk de toetsen **⊖ (7)** en **▶|| (9)** tegelijkertijd in gedurende twee seconden. Op het display **(19)** verschijnt het eerste menu-item „Sound“ [“Klank”]. Aan de rechterraand ziet u de navigatiepijl **↔ (18)** – die geven aan waar nog andere menu-items beschikbaar zijn.
2. Met de toetsen **+** **(10)/(27)** en **-** **(8)/(29)** kiest u het gewenste submenu.
3. Met de toetsen **▶ (28)** of **▶|| (9)/(33)** opent u het submenu.
4. Met de toetsen **+** **(10)/(27)** en **-** **(8)/(29)** kiest u het gewenste menu-item en met de toets **▶ (28)** of **▶|| (9)** opent u dit.
5. Met de toetsen **+** **(10)/(27)** en **-** **(8)/(29)** stelt u de gewenste waarde in.
6. Met de toetsen **⊖ (7)**, **↶ (35)** of **↷ (34)** belandt u telkens

in het voorgaande menu of beëindigt u het menu. Door de toetsen **⊖ (7)** en **▶|| (9)** tegelijkertijd in te drukken gedurende twee seconden beëindigt u eveneens het menu.

De submenu's worden hieronder beschreven.

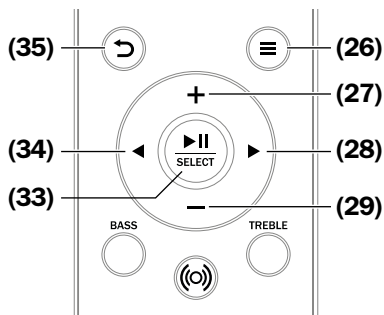
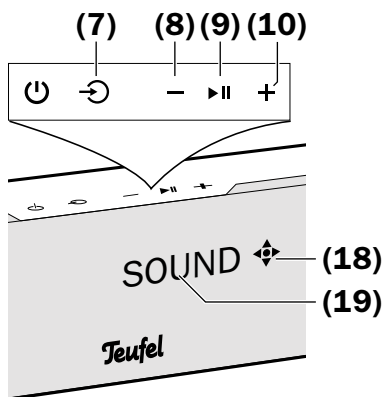

Menu „Sound“ [“Klank”]

Treble/Bass

Hier kunt u de hoge tonen en de basgeluiden in een bereik van "-10 dB" (verlagen) tot "+10 dB" (verhogen) instellen.

Mode

Hier selecteert u de vast ingestelde klankbeelden van de equalizer:

- **Normal:** onveranderde klank
- **Voice** (Sprak): helder geluid voor berichten en magazines
- **Night** (Nacht): lage frequenties en het volledige volume worden afgezwakt om de slaap van andere personen zo weinig mogelijk te verstoren.

De klankbeelden kunt u ook met de toetsen SOUND MODES (**36**) instellen (zie pagina 28).

Dynamore®

Dynamore® is een door Teufel ontwikkelde technologie die het stereopanorama virtueel uitbreidt tot buiten de afmetingen van het apparaat. Hierdoor wordt een indrukwekkend, ruimtelijk en breed geluid geproduceerd.

Mogelijke instellingen: aan, uit

Advanced (uitgebreid)

- Upmix

Zet stereo om in Surround Sound: bij een puur stereosignaal blijven de achterste luidsprekers stil. Met deze functie berekent het systeem de nodige signalen en produceert zo een vol ruimtelijk geluid.

Mogelijke instellingen:

DPL II – Dolby Pro Logic II

Direct – stereo op alle kanalen

Off – puur stereogeluid

- DRC

Met DRC (Dynamic Range Compression) worden bij media die hiervoor gecodeerd zijn zachte passages versterkt en luide passages afgezwakt. Dat kan bij het luisteren in een luide omgeving van nut zijn.

Mogelijke instellingen: aan, uit

Menu „Speaker“ [“Luidspr.”] – luidsprekerinstellingen

Cinebar

- Dist. – afstand van de Cinebar

Door verschillende afstanden van de luidsprekers naar de luisterplaats kan de indruk van het ruimtelijk geluid verstoord zijn. Om deze looptijdverschillen te compenseren, kunt u voor alle kanalen de afstand van de luisterplaats naar de luidsprekers ingeven. Het systeem berekent op basis daarvan de noodzakelijke vertragingen. Stel hier de afstand in tussen uw luisterplaats en de CINEBAR: 0,3–12 m.

Rears – achterste luidsprekers

- Pairing (koppelen)

Zodra u dit menu-item heeft gekozen, zoekt de CINEBAR naar draadloze rear-luidsprekers die kunnen koppelen. Start de koppeling aan de rear-luidsprekers (zie handleiding van de luidsprekers).

- Level L/level R
(niveau L/niveau R)

Hier kunt u het relatieve volume voor elke van de achterste

luidsprekers in een bereik van "-10 dB" (verlagen) tot "+10 dB" (verhogen) instellen.

- Distance L/distance R
(afstand L/afstand R)

Stel hier de afstand in tussen de rear-luidsprekers en de luisterplaats: 0,3–12 m.

Ext.Sub – externe subwoofer

- Pairing

Zodra u dit menu-item heeft gekozen, zoekt de CINEBAR naar een draadloze subwoofer die gereed is om te koppelen. Start de koppeling aan uw subwoofer (zie handleiding van de subwoofer).

- Level (niveau)

Hier kunt u het relatieve volume voor de externe draadloze subwoofer in een bereik van "-10 dB" (verlagen) tot "+10 dB" (verhogen) instellen.

- Distance (afstand)

Stel hier de afstand tussen de subwoofers en de luisterplaats in: 0,3–12 m.

- Phase (Fase)

Hiermee schakelt u de fase-verschuiving (180°) voor de subwoofer aan en uit. Kies een instelling waarbij de subwoofer het luidst en het meest precies klinkt.

Calib.

Hiermee kalibreert u de luidsprekers onderling.

Let op: Alleen beschikbaar met rear-luidsprekers of een externe subwoofer.

- Balance – voor de instelling van het klankbeeld

Hier kunt u de niveaus van alle luidsprekers instellen.

- Test T. [TestGeluid] – testgeluid voor het kalibreren van de luidsprekers

Hiermee kunt u een neutraal testgeluid in- en uitschakelen en zo ook het luidsprekervolume instellen zoals voorheen beschreven.

Menu „System“ [“Systeem”]

Display

Bij de bediening van het apparaat licht het display (**19**) op de onder „Hellig.“ [“Helderh.”] ingestelde waarde op en wordt na een paar seconden gedimd naar de onder „Dimmen“ [“Dimmen”] ingestelde waarde.

- Fade (Dimmen) – dimsterkte van het display

Mogelijke waarden: uit, 10–100%

Deze waarde kan niet groter zijn dan de waarde voor „Bright“ [“Helderh.”].

- Bright [Helderh.] – helderheid van het display instellen

Mogelijke waarden: 10-100%

Timer

Na een hier instelbare tijd voor inactiviteit gaat de CINEBAR automatisch in slaapstand (stand-by). Mogelijke waarden: geen (geen automatische slaapstand), 15 min, 20 min, 30 min, 45 min, 1 h, 2 h.

De/En

Kies hier de taal voor het display.

Mogelijke waarden: Duits, Engels

Advanced [Uitgebreid]

Uitgebreide systeeminstellingen:

- Source TV [Tv-bron] – gebruikte bron voor tv-geluid

Indien uw tv-toestel het televisiegeluid niet via HDMI-ARC weergeeft, kunt u hiermee een andere audio-ingang kiezen. Wanneer u dan de bron "TV" kiest, schakelt de CINEBAR om naar deze ingang:

TV – normale aansluiting via de bus HDMI TV (**14**) voor ARC-compatible tv-toestellen. PCM Stereo, Dolby Digital en DTS (indien het tv-toestel dit kan weergeven) mogelijk.

Optical – voor tv-toestellen met optisch- of coaxiaal-digitale uitgang. PCM en Dolby of DTS mogelijk.

AUX – voor tv-toestellen met analoge geluidsuitgang of hoofdtelefoonaansluiting. Alleen analoog signaal mogelijk, met of zonder Dolby Pro Logic II.

- LipSync – synchroniseert beeld en geluid

De digitale beeldverwerking in het televisietoestel heeft wat tijd nodig. Hier kunt u een audiooverdraging instellen in het bereik van 0–200 ms om beeld en geluid synchroon te laten verlopen.

- AutoOn – AutoOn voor elke bron selecteren

Voor elke bron (TV, HDMI, AUX, Optical, Bluetooth®) kunt u hier het automatische inschakelen activeren en deactiveren (zie ook pagina 25).

Voor de bron "AUX" stelt u hier bijkomend de gevoeligheid voor het automatische inschakelen in:

Off (geen automatisch inschakelen),

Minimal (alleen bij hoog ingangsniveau),

Low, Mid, High, Maximal (zwak, matig, sterk, maximaal) (al bij een laag ingangsniveau)

- Stand-by

Wanneer een HDMI-bronapparaat via de bus HDMI IN **(15)** is aangesloten en dit apparaat wordt uitgeschakeld, kan ook de CINEBAR in slaapstand worden geschakeld.

Mogelijke instellingen: ja, nee

Software

Informatie over software en update

- Version
- Update

Deze menu-items zijn bedoeld voor het bijwerken van de software (zie "Software-update" op pagina 38).

Info

Geeft de huidige systeemparameters weer: volume (of mute), actieve bron, geluidsformaat (PCM, DD 2.0, DD 5.1), klankinstellingen, geluidsmodus (bijv. spraak), Dynamore® On/Off, status van de draadloze luidsprekers, softwareversie.

Deze weergave krijgt u ook door het indrukken van de toets INFO **(24)**.

Reset – mogelijkheden om te resetten

Hier kunt u sommige of alle parameters resetten naar de fabrieksinstelling.

- Bluetooth – verwijdert de lijst van de bekende Bluetooth®-apparaten
- Funk [Draadloos] – verwijdert de lijst van de gekoppelde draadloze luidsprekers (rears en subwoofer)
- Werk [Fabr.] – alle parameters resetten naar de fabrieksinstelling

Na het selecteren van één van de items worden de betreffende gegevens verwijderd. Na een fabrieksreset start de CINEBAR opnieuw op.

Bluetooth®-modus

Via Bluetooth® kunt u draadloos een compatibel afspeelapparaat met de CINEBAR verbinden. De geluidsweergave van het afspeelapparaat gebeurt dan via de CINEBAR.

Het draadloze Bluetooth®-systeem heeft een zendbereik van ongeveer 10 meter dat wordt verstoord door muren en meubels. Indien de verbinding verbroken wordt, probeert de CINEBAR een nieuwe verbinding tot stand te brengen tot u een andere bron selecteert.

LET OP

- *Gebruik de Bluetooth®-functie alleen op plaatsen waar een draadloze transmissie is toegestaan.*
- *Houd er rekening mee dat het Bluetooth®-gedrag verschillend kan reageren afhankelijk van het besturingssysteem van het afspeelapparaat.*

Bluetooth®-opties

Afhankelijk van het type apparaat beschikt uw afspeelapparaat/smartphone eventueel over een menu voor Bluetooth®-opties, zoals mediaweergave. Meer informatie hierover vindt u in de handleiding van uw afspeelapparaat/smartphone.

Koppelen en verbinden (pairing)

Om het geluid van uw afspeelapparaat via Bluetooth® in uw CINEBAR in te geven, moet u de apparaten met elkaar verbinden. Dat wordt “koppelen” of “pairing” genoemd.

1. Schakel de Bluetooth®-functie op uw afspeelapparaat (bijv. smartphone) in.
2. Druk op de toets BLUE-TOOTH (23) of druk meermaals op de toets  (7), om Bluetooth® als bron te kiezen.
3. Druk nog eens op de toets BLUE-TOOTH (23) of  (7) en houd de toets ongeveer 3 seconden lang ingedrukt om het koppelen te starten.

Op het display verschijnt de mededeling „Pairing“ [“Koppelen”] en de CINEBAR speelt een reeks geluiden af.

4. Laat uw afspeelapparaat/ smartphone naar Bluetooth®-apparaten zoeken. Meer informatie hierover vindt u in de handleiding van uw afspeelapparaat. In de lijst van gevonden apparaten zou na de zoekopdracht ook de "Teufel CINEBAR 11" moeten zijn vermeld.
5. Kies "Teufel CINEBAR 11" uit de lijst van gevonden apparaten.
6. Als uw afspeelapparaat een code vraagt, geef dan "0000" (vier keer nul) in.

De koppeling is daardoor uitgevoerd, op het display staat "BLUETOOTH" en uw CINEBAR werkt nu als Bluetooth®-weergaveapparaat. Alle geluiden die anders door uw afspeelapparaat/smartphone worden afgespeeld, worden nu door de CINEBAR weergegeven.

Verbinding herstellen

Als uw CINEBAR al een keer verbonden was met het afspeelapparaat, is het niet meer nodig om hem bij een nieuwe verbinding opnieuw in de Pairing-modus te schakelen. Het volstaat om "Teufel CINEBAR 11" gewoon op uw afspeelapparaat uit de lijst van de gekoppelde apparaten te selecteren.

De CINEBAR slaat de verbindinggegevens van de 7 laatste afspeelapparaten op.

- U kunt de lijst van deze Bluetooth®-apparaten verwijderen (zie pagina 34). Externe afspeelapparaten kunnen zo pas verbinding maken nadat ze opnieuw zijn gekoppeld.

Verbreking van de verbinding

Als u zich met uw afspeelapparaat buiten het zendbereik van uw CINEBAR bevindt, wordt de Bluetooth®-verbinding verbroken. Als u binnen de 120 seconden opnieuw binnen het zendbereik bent, dan wordt de verbinding automatisch weer hersteld.

De verbinding verbreken

Om de Bluetooth®-verbinding te verbreken, schakelt u de Bluetooth®-functie op uw afspelerapparaat/smartphone uit.

Weergave

i De volume-instelling van het afspelerapparaat heeft vaak ook invloed op het volume van de CINEBAR.

1. Druk op de toets **BLUETOOTH (23)** of druk meermaals op de toets **⏮ (7)**, om Bluetooth® als bron te kiezen.
2. Schakel de Bluetooth®-functie op uw afspelerapparaat in.
3. Start de weergave op uw bronapparaat.

U bedient de weergave op uw bronapparaat. Een aantal functies kunt u ook met de CINEBAR bedienen:

- Weergave onderbreken:
Druk op de toets **▶|| (9)/(33)**
- Weergave vervolgen:
Druk opnieuw op de toets **▶|| (9)/(33)**
- Volgende titel weergeven:
Druk op de toets **▶ (28)**

- Huidige titel opnieuw starten:
Druk op de toets **◀ (34)**
- Vorige titel weergeven:
Druk twee keer op de toets **◀ (34)**
- Wanneer uw bronapparaat een smartphone is, wordt de Bluetooth®-verbinding bij een inkomend gesprek verbroken en kunt u zoals gewoonlijk telefoneren. Nadat u uw oproep heeft beëindigd, worden de geluiden opnieuw zoals voorheen omgeleid en door de CINEBAR weergegeven.

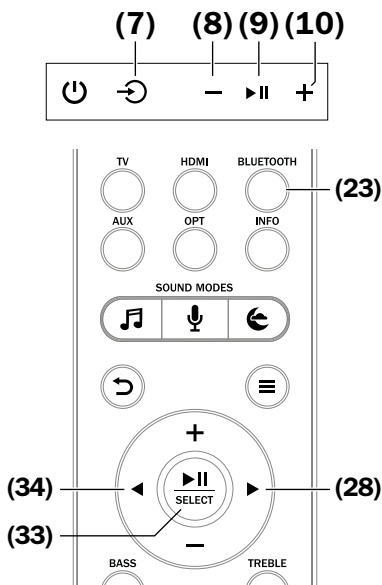

Software-update

De software voor de CINEBAR wordt continu verder ontwikkeld.

Versie bepalen

- Selecteer in het menu van de CINEBAR het item „System“ -> „Software“ -> „Version“.

Aan de hand van de hier weergegeven versie kunt u nagaan of er op onze website

www.teufelaudio.com/software-updates.html.

Nieuwe software installeren

1. Download de nieuwe software van onze website.
2. Pak het gedownloadde bestand uit.
3. Selecteer in het menu van de CINEBAR het item „System“ -> „Software“ -> „Update“. Op het display verschijnt de mededeling "Update Mod".
4. Trek nu de netstekker van de CINEBAR uit en wacht tot het display en ook de stand-by-indicator gedoofd zijn.

5. Verbind op de CINEBAR de bus SERVICE (13) met uw pc of Mac. Daarvoor kunt u een willekeurige USB-2.0-adaptorkabel type A naar Micro-B gebruiken.

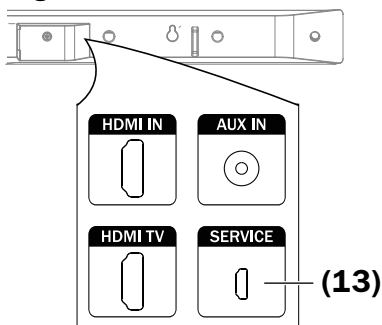

6. Steek de netstekker opnieuw in het stopcontact. Op het display verschijnt de mededeling "SYSUPG".
7. Op uw pc wordt nu een USB-station "TeufelDisk" of gewoon "RAMDISK" weergegeven.

LET OP

Gevaar voor beschadiging!

– *Schakel tijdens de volgende stappen de CINEBAR niet uit en onderbreek de USB-verbinding niet!*

8. Kopieer het uitgepakte updatebestand op uw pc naar het station "TeufelDisk" of "RAMDISK".

9. De update wordt uitgevoerd in meerdere secties en op het display verschijnen meerdere meldingen over de voortgang. Wanneer de update klaar is, start de CINEBAR opnieuw: op het display ziet u de tekst "Teufel" en wordt vervolgens naar de taal gevraagd.

Zo is de nieuwe software geïnstalleerd.

Reiniging en onderhoud

LET OP

Externe invloeden kunnen het apparaat beschadigen of vernielen.

- *Is het apparaat gedurende langere tijd onbewaakt (bijv. tijdens de vakantie) of dreigt er een onweer, trek dan de netstekker uit het stopcontact. Een plotseling optredende overspanning kan anders leiden tot een defect.*
- *Neem bij langere afwezigheid de batterij(en) uit de afstandsbediening. Lekkende batterijen kunnen schadelijk zijn voor de afstandsbediening.*
- *Gebruik indien mogelijk uitsluitend helder water zonder reinigingsaddi-*

tieven. Bij hardnekkige vlekken kunt u een mild sopje gebruiken.

- *Gebruik in geen geval scherpe reinigingsmiddelen, spiritus, verdunners, benzine of iets gelijkaardigs. Zulke reinigingsmiddelen kunnen de gevoelige buitenkant van de behuizing beschadigen.*
- *Verwijder stof of lichte verontreinigingen bij voorkeur met een droog, zacht leren doekje.*
- *Wrijf sterke verontreinigingen met een licht bevochtigd doekje weg. Zorg ervoor dat er geen vloeistof in de behuizing indringt.*
- *Veeg daarna de vochtige oppervlakken meteen met een zacht doekje af zonder druk uit te oefenen.*

Hulp bij storingen

De volgende opmerkingen moeten u helpen om storingen te verhelpen. Wanneer dit niet lukt, helpen onze uitvoerige FAQ's op onze website u zeker verder. Neem anders contact op met onze hotline (zie pagina 5). Neem de garantiebepalingen in acht.

Probleem	Mogelijke oorzaak	Oplossing
Geen werking	Geen stroomtoevoer	Werking van het stopcontact met een ander apparaat controleren
Het apparaat geeft geen geluid	De verkeerde bron is geselecteerd	De juiste bron kiezen (pagina 25)
	Volume is ingesteld op "0"	Volume verhogen
	Volume van het afspeelapparaat is te laag ingesteld	Volume van het afspeelapparaat voorzichtig verhogen
Geen geluid bij Bluetooth®	Geen Bluetooth®-verbinding	Verbinding tot stand brengen (zie pagina 35)
	CINEBAR werd niet als weergavetoestel geselecteerd	Selecteer op het afspeelapparaat "Teufel CINEBAR 11" als weergavetoestel via Bluetooth®
	Bluetooth®-verbinding door een ander draadloos systeem (bijv. draadloze telefonie, wifi) verstoord	Stel de CINEBAR en/of het afspeelapparaat op een andere plaats op. Verplaats deze naar een andere kamer om tests uit te voeren

Geen geluid bij de tv-weergave via HDMI	HDMI-stekker op de tv zonder ARC-functie	Gebruik op de tv de bus met de ARC-functie
	ARC-functie is op de tv niet geactiveerd	Schakel HDMI-CEC en HDMI-ARC in het menu van het tv-toestel in
	Het verkeerde audio-formaat is geselecteerd	Kies op het tv-toestel het audioformaat "PCM"
Geen geluid van de achterste luidsprekers	Bij een stereoweergave is er geen signaal voor de achterste luidsprekers	"Upmix" (zie pagina 30) inschakelen, zodat het systeem de signalen voor de rear-luidsprekers genereert

Conformiteitsverklaring

 Hiermee verklaart de Lautsprecher Teufel GmbH, dat dit product beantwoordt aan de eisen van de richtlijnen 2014/30/EU, 2014/35/EU en 2014/53/EU, als het volgens de aanwijzingen van de fabrikant wordt geïnstalleerd en gebruikt. De volledige tekst van de EU-conformiteitsverklaring is beschikbaar op het volgende internetadres:

www.teufelaudio.com/declaration-of-conformity.html

In dit product zijn volgende radiofrequentiebanden en radiozendvermogens van toepassing:

Radionetwerk	Frequentiebanden in Mhz	Zendvermogen in mW/dBm
Bluetooth®	2.400-2.483,5	2,5/4
Draadloze luidspreker	2.405-2.477	1/0

Technische gegevens

CINEBAR 11:

Afmetingen (b × h × d)	950 × 60 × 80 mm
Gewicht	1,7 kg
Stroomvoorziening	20 V DC, 80 W max.

Voeding

Fabrikant	Lautsprecher Teufel GmbH
Adres van de fabrikant	Budapester Straße 44, D-301787 Berlijn
Handelsregisternummer	HRB 198813B
Typeaanduiding	Mass Power Electronic Limited NBS100A200400M2
Ingangsspanning	100–240 V ~, 50/60Hz, 1,6 A max
Uitgangsspanning	20 V DC, 4,0 A, 80 W max.
Gemiddeld rendement	87,7%
Werkingsgraad bij 10% belasting	86,5%
Opgenomen vermogen zonder belasting	0,20 W

Meer technische gegevens vindt u op onze website.
Technische wijzigingen voorbehouden!

Teufel

Neem voor vragen, suggesties of kritiek contact op met onze serviceafdeling:

Lautsprecher Teufel GmbH
BIKINI Berlin
Budapester Straße 44
10787 Berlin (Germany)

Telefoon: +3120 8083195
Telefax: +4930 300930930

Online-support: www.teufelaudio.nl/klantenservice

Alle gegevens zonder garantie.
Technische wijzigingen, typfouten en vergissingen voorbehouden.