

TOMADO

TDW5501B



NL Gebruiksaanwijzing
EN Instruction manual
DE Gebrauchsanleitung
FR Mode d'emploi

Tafelmodel vaatwasser
Tabletop dishwasher
Geschirrspüler Tischmodell
Lave-vaisselle de table



Quality
since 1923



Excellent
service



Best
choice

TOMADO

TOMADO

NL	Gebruiksaanwijzing	pagina 4-22
EN	Instruction manual	page 23-40
DE	Gebrauchsanleitung	Seite 41-60
FR	Mode d'emploi	page 61-79

VEILIGHEIDSVOORSCHRIFTEN - NL

- **Lees eerst de gebruiksaanwijzing en de installatievoorschriften aandachtig en geheel door voordat u het apparaat gaat gebruiken en bewaar deze zorgvuldig voor latere raadpleging.**





AFLEVERING

- ⚠️ Controleer onmiddellijk of de verpakking en de vaatwasmachine tijdens het transport beschadigd zijn. Een beschadigd apparaat niet in gebruik nemen maar contact opnemen met uw leverancier.
- Het verpakkingsmateriaal volgens de bestaande milieuvoorschriften (laten) afvoeren.
- ⚠️ Laat kinderen niet met de verpakking en de onderdelen daarvan spelen. Kans op stikken door vouwdozen en folie.

INSTALLATIE

- Het apparaat volgens het installatie- en montagevoorschrift plaatsen en aansluiten.
- ⚠️⚠️ Verwijder de stekker uit het stopcontact voor installatie.
- ⚠️ Dit apparaat mag alleen door een erkende servicedienst worden geïnstalleerd en gerepareerd. Door een externe partij uitgevoerde installatiewerkzaamheden vallen niet onder de garantie.
- ⚠️⚠️ Tijdens het installeren mag de vaatwasmachine niet op het elektriciteitsnet zijn aangesloten.
- ⚠️ Overtuig u ervan dat het aardingsstelsel van de elektrische huisinstallatie volgens de elektrotechnische voorschriften is geïnstalleerd.
- ⚠️ De elektrische aansluitvoorwaarden moeten overeenkomen met de gegevens op het typeplaatje van de vaatwasmachine.
- ⚠️⚠️ Als de elektrische aansluitkabel van het apparaat beschadigd wordt, dan moet deze door een speciale

aansluitkabel vervangen worden. Om gevaren te voorkomen, mag deze alleen door de servicedienst vervangen worden of een erkend installateur.

-   Zorg ervoor dat de machine niet op de voedingskabel staat.
-  Gebruik geen verlengsnoer of meervoudig stopcontact om een aansluiting te maken.
-  Na het plaatsen van het apparaat moet de stekker gemakkelijk te bereiken zijn.
 - Nadat de machine op een geschikte plaats is geïnstalleerd, dient u de machine eerst leeg (zonder afwas) te laten draaien.

PLAATSING

- Bij het bepalen van de plek waar de vaatwasmachine wordt opgesteld, is het belangrijk erop te letten dat deze gemakkelijk kan worden geladen en uitgeruimd.
 - Plaats het apparaat op een stevige vlakke ondergrond.
 - Plaats de machine niet in een ruimte waar de temperatuur onder 0°C kan komen.
 - Plaats de machine in de buurt van een waterkraan, waterafvoer en stopcontact. Plaats de machine zodanig dat de aansluitingen niet meer gewijzigd hoeven te worden.
 - Pak om de machine te verplaatsen niet de deur of het paneel vast.
-  Zorg ervoor dat de aan- en afvoerslangen niet klem komen te zitten tijdens de plaatsing van de machine.

AANSLUITEN OP DE WATERKRAAN EN -AFVOER

- Controleer of de waterinstallatie in huis geschikt is voor de installatie van een vaatwasmachine. Wij adviseren om een filter aan het begin van de wateraanvoer bij het aftappunt van het huis of appartement te plaatsen. Dit voorkomt

TOMADO





schade als gevolg van verontreinigingen (zand, klei, roest, enz.) via de hoofdaanvoer.

- ⚠ Gebruik altijd de meegeleverde aanvoerslang. Als u de aanvoerslang aansluit, laat er dan eerst een tijdje water doorheen lopen voordat u de slang op de machine aansluit.
- ⚠ Sluit de wateraanvoerslang rechtstreeks aan op de waterkraan. De waterdruk moet minimaal 0,4 bar en maximaal 10 bar zijn. Bij een hogere waterdruk: een drukreducerend ventiel ervoor installeren.
- ⚠ Nadat de aansluitingen zijn gemaakt, moet de kraan volledig open worden gedraaid en gecontroleerd worden op lekkage.
- De waterafvoerslang kan rechtstreeks op de waterafvoeraansluiting of op de afvoer van de gootsteen worden aangesloten (minimale diameter van 4 cm). Deze aansluiting moet zich minimaal 50 cm en maximaal 60 cm boven de vloer bevinden.
Let op dat de waterafvoerslang niet geknikt, ingedrukt of ineen gestrengeld is en dat het wegstromen van het water niet belemmert wordt!
- Sluit de waterkraan na elk gebruik.
- ⚠  **Waarschuwing:** Bij gebruik van een afvoerslang langer dan 4 m, wordt de vaat mogelijk niet schoon. In dat geval accepteert Tomado geen aansprakelijkheid.

ELEKTRISCHE AANSLUITING

- ⚠⚠ De aansluitstekker met randaarde van de machine moet worden aangesloten op een geaard stopcontact dat de juiste spanning en stroom levert. Als er geen stopcontact met randaarde aanwezig is, laat dat dan door een bevoegde elektricien aanleggen. Tomado is niet aansprakelijk voor defecten bij gebruik van een niet-geaarde elektriciteitsvoorziening.

TOMADO

-  De elektrische installatie van het pand moet voorzien zijn van een groepszekering van 16 A. De machine is geschikt voor gebruik op 220 -240 V. De stekker van de machine mag tijdens het plaatsen niet in het stopcontact zitten.
-  Gebruik altijd de stekker die bij de machine geleverd is.
- Het elektriciteitsnoer van de machine mag alleen door een bevoegde onderhoudsdienst of door een bevoegde elektricien worden vervangen. Gebeurt dit niet dan kan dat leiden tot ongelukken.
 - Om veiligheidsredenen moet u altijd, nadat een wasprogramma beëindigd is, de stekker uit het stopcontact halen. Om een elektrische schok te voorkomen, mag u niet met natte handen de stekker uit het stopcontact halen.
-  Trek altijd aan de stekker zelf als u die uit het stopcontact haalt. Trek nooit aan het snoer.
-  Laat het apparaat niet onder laagspanning werken. Dit kan de prestaties verminderen.

DAGELIJKS GEBRUIK

- Dit apparaat is bedoeld voor huishoudelijk gebruik en soortgelijke toepassingen, zoals:
 - in winkels, op kantoor en in andere werkomgevingen;
 - boerderijen;
 - door klanten in hotels, motels en andere typen verblijfsomgevingen;
 - B&B-achtige omgevingen.
-  Het apparaat buiten bereik van kinderen houden. Kinderen beseffen de gevaren niet, die kunnen ontstaan bij het omgaan met elektrische apparaten. Laat kinderen daarom nooit zonder toezicht met elektrische apparaten werken. Houd het apparaat en het snoer buiten bereik van kinderen jonger dan 8 jaar.

- ⚠ Het apparaat kan worden gebruikt door kinderen van 8 jaar en ouder en door personen met beperkte fysieke, zintuiglijke of mentale vermogens of gebrek aan ervaring of kennis, wanneer zij het apparaat onder toezicht gebruiken of zijn geïnstrueerd over het veilige gebruik ervan en zij de daaruit voortkomende gevaren begrijpen.
 - Kinderen mogen niet met het apparaat spelen.
 - Het apparaat mag niet door kinderen worden gereinigd of onderhouden, tenzij dit onder toezicht gebeurt.
 - Het apparaat nooit gebruiken met onderdelen die niet door de fabrikant zijn aanbevolen of geleverd.
- ⚠ Dit toestel moet worden geaard! Aarding verkleint de kans op een elektrische schok bij storingen en defecten. Dit toestel is uitgerust met een geaard snoer en stekker. Steek de stekker alleen in een geaard stopcontact dat is gemonteerd volgens de lokaal geldende voorschriften!
- ⚠ Incorrecte aansluiting van het snoer kan resulteren in een levensbedreigende situatie. Neem in geval van twijfel contact op met een gekwalificeerde elektricien of servicemedewerker. Voer geen veranderingen door aan de stekker. Laat de stekker, wanneer deze niet in het stopcontact past, aanpassen door een gekwalificeerde elektriciën.
- ⚠ Plaats geen zware voorwerpen op de geopende deur. Ga er ook niet op staan of zitten. Het apparaat kan kantelen en er kan schade aan het apparaat ontstaan.
- ⚠ Doe geen oplosmiddelen in de spoelruimte. Er bestaat een kans op explosie.
 - Reinig geen ongeschikt kunststof vaatwerk in het apparaat, tenzij het is voorzien van een merkteken dat aangeeft dat het vaatwasserbestendig is. Volg bij alle vaatwerk, dat niet is voorzien van een dergelijk merkteken, de aanwijzingen van de producent op.

- ⚠ Gebruik alleen vaatwas-, glansspoelmiddelen en zout die zijn bedoeld voor gebruik in een vaatwasser. Tomado is niet aansprakelijk voor beschadigingen die door verkeerd gebruik in uw vaatwasser kunnen ontstaan.
- Bewaar de wasmiddelen buiten bereik van kinderen.
- ⚠ Drink geen water uit het apparaat. Het water is niet geschikt voor consumptie.
- ⚠ Houd was- en glansspoelmiddelen uit de buurt van kinderen. Houd kinderen uit de buurt van een geopende vaatwasmachine. Er kan nog wat reinigingsmiddel in het apparaat aanwezig zijn. Bij inslikken direct een arts raadplegen en de verpakking meenemen.
- ⚠ Houd de deur gesloten. U zou kunnen struikelen over een geopende deur.
- ⚠ Plaats geen voorwerpen in de vaatwasser die niet geschikt zijn om gereinigd te worden in de vaatwasser. Zorg er ook voor dat geen van de korven te vol beladen worden. Tomado is niet aansprakelijk voor krassen of roest in uw vaatwasser als de korven foutief beladen zijn.
- ⚠ Vermijd contact met huid en ogen. Houd kinderen uit de buurt als de deur van de vaatwasser geopend is.
- Zorg ervoor dat alle losse onderdelen van de vaatwasser correct zijn geplaatst.
- ⚠ Open tijdens gebruik de deur van het apparaat niet. Er kan heet water uit het apparaat komen.
- Gebruik de vaatwasser uitsluitend voor het doel waarvoor deze ontworpen is. Gebruik het toestel alleen in een vorstvrije ruimte!
- Verwijder de deur van de vaatwasser of maak het slot onklaar wanneer u het toestel afdankt. Het is wel eens gebeurd dat kinderen zichzelf opgesloten hebben in een oud toestel. Om dit te voorkomen, maakt u het slot onklaar en verwijdert u de aansluitkabel.

TOMADO

- Laat kinderen niet met het toestel spelen.
- Controleer of het wasmiddelreservoir leeg is na afloop van het vaatwasprogramma.
- ⚠ Haal als u het apparaat niet gebruikt de stekker uit het stopcontact en draai de waterkraan dicht.
- Vul het zout- en spoelglansreservoir vóór het eerste gebruik. Stel het zoutgebruik vooraf in.
- ⚠⚠ Bij reparaties of schoonmaakbeurten moet het toestel spanningsloos gemaakt worden. Neem de stekker uit het stopcontact of zet de schakelaar in de meterkast op nul.
- ⚠ Messen en andere voorwerpen met scherpe punten met de punten naar beneden inruimen of plat in de korf leggen.
- Dit apparaat is uitsluitend geschikt voor huishoudelijk gebruik. Wanneer het apparaat oneigenlijk gebruikt wordt, kan er bij eventuele defecten geen aanspraak op schadevergoeding worden gemaakt en vervalt het recht op garantie.

PRODUCTOMSCHRIJVING



1. **Programmairndicatielampjes** - het lampje van het geselecteerde wasprogramma gaat branden.
2. **Indicatielampjes**
 - **Indicatielampje voor glansspoelmiddel** ☼ - de vaatwasmachine controleert of er voldoende glansspoelmiddel aanwezig is. Als dat niet het geval is, zal het lampje gaan branden. Vul het glansspoelreservoir bij.
 - **Indicatielampje voor onthardingszout** S - de vaatwasmachine controleert of er voldoende onthardingszout aanwezig is. Als dat niet het geval is, zal het lampje gaan branden. Vul het zoutreservoir bij.
 - **Indicatielampje voor watertoevoer onderbroken** ⚡ - controleer de watertoevoer als dit lampje brandt.
 - **Indicatielampjes uitgestelde start** - 2u 4u 8u.
3. **Aan/uit-knop** ⏻ - druk op de Aan/uit-knop en het indicatielampje in de knop van het Eco programma gaat branden.
4. **Programmakeuzeknop P** met indicatie lampjes - druk herhaaldelijk op de knop om het gewenste wasprogramma te selecteren.
5. **Uitgestelde start-knop** ⌚ met indicatielampjes - druk op deze knop om de start van het wasprogramma 2, 4, 6 of 8 uur uit te stellen. Druk herhaaldelijk op de knop totdat u de gewenste uitgestelde tijd heeft geselecteerd. Het indicatielampje bij de geselecteerde tijd gaat branden. Drukt u nog een keer op de knop nadat u 8 uur heeft geselecteerd dan wordt de uitgestelde tijd geannuleerd. Druk op de Start/Pauze-knop om de uitgestelde tijd in te laten gaan. Het indicatielampje van de geselecteerde tijd knippert. Om een andere tijd te selecteren, drukt u nogmaals op de Start/Pauze-knop en selecteert u een andere tijd. Zodra de ingestelde tijd voorbij is, gaat het bijbehorende indicatielampje uit en zal de vaatwasmachine beginnen met zijn programma.
6. **Start/ Pauze-knop** ▶|| - druk op deze knop om het programma te starten. Het indicatielampje van het gekozen programma knippert.

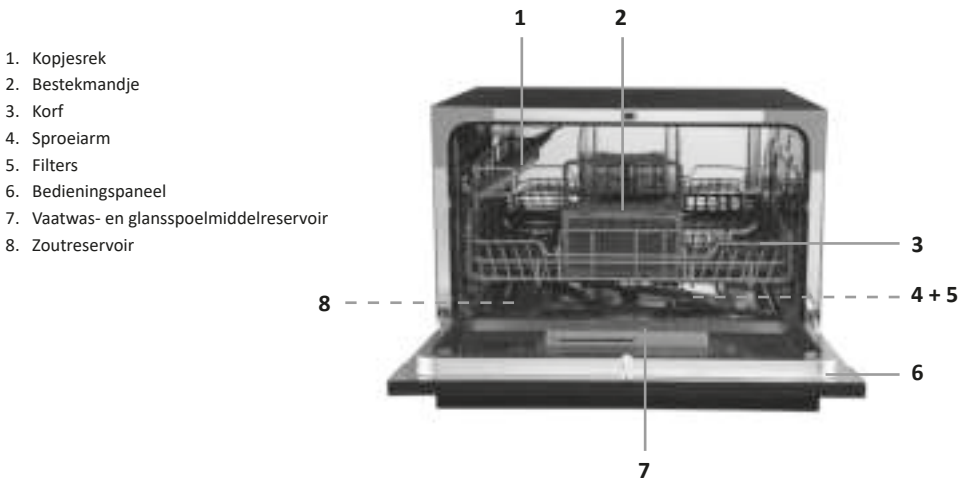

1. Kopjesrek
2. Bestekmandje
3. Korf
4. Sproeiarm
5. Filters
6. Bedieningspaneel
7. Vaatwas- en glansspoelmiddelreservoir
8. Zoutreservoir

TOMADO

INGEBRUIKNAME

Voordat u het apparaat voor de eerste maal in gebruik neemt, dient u als volgt te werk te gaan: pak het apparaat voorzichtig uit en verwijder alle verpakkingsmaterialen om en in de machine en eventuele promotionele stickers.

De verpakking (plastic zakken, piepschuim en karton) buiten het bereik van kinderen houden.

Controleer na het uitpakken het apparaat zorgvuldig op uiterlijke schade dat mogelijk ontstaan is tijdens het transport.

Plaats het apparaat op een stevige, vlakke ondergrond. Voordat u de machine voor de eerste keer gebruikt, moet u controleren of de elektriciteits- en watertoevoerspecificaties in het huis overeenkomen met de waarden zoals weergegeven in de veiligheids- en installatieinstructies.

Vul het zoutreservoir met zout en voeg water toe totdat het bijna overloopt en stel het zoutverbruik in.

Vul het glansspoelmiddelreservoir.

ZOUTRESERVOIR IN DE MACHINE VULLEN

Voor een goed wasresultaat heeft de vaatwasmachine zacht water nodig, d.w.z. water met weinig kalk. Anders zal er witte kalkaanslag op het vaatwerk en de binnenkant van de machine achterblijven. Dit heeft een negatief effect op het was-, droog- en glansresultaat. Daarom is de machine voorzien van een waterontharder die u moet vullen met zout speciaal voor vaatwasmachines.

- Verwijder de korf en draai de dop van het zoutreservoir los (1).
- Vul met zout tot het overloopniveau, ongeveer 1,0 kg (2).
- Vul het reservoir aan bij het eerste gebruik met water. Er kan wat water uit de opening stromen.
- Draai de dop zorgvuldig vast.

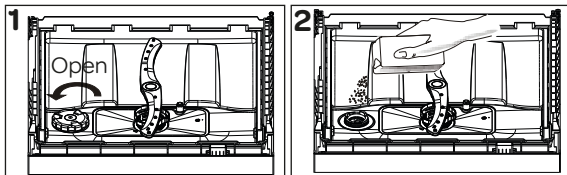

LET OP!

- Gemorst zout verwijderen en direct een kort wasprogramma draaien om corrosie te voorkomen.
- Vul het zoutreservoir bij wanneer het waarschuwingslampje van het zoutreservoir gaat branden.

ZOUTVERBRUIK INSTELLEN

Informeer bij het waterleidingbedrijf naar de hardheid van het leidingwater om het zoutverbruik volgens de tabel goed in te kunnen stellen.

Let op! De fabrieksinstelling voor de waterhardheid is hardheidsniveau 4. Stel het zoutverbruik in overeenkomstig de hardheid van het leidingwater.

- Sluit de deur en zet de machine aan.
- Houd gedurende 5 seconden de **Programmaknop P** ingedrukt om in de modus te komen voor het instellen van het zoutverbruik. Dit moet gebeuren binnen 60 seconden nadat de machine aangezet is.
- U kunt het niveau instellen door herhaaldelijk op de **Programmaknop P** te drukken. Gebruik daarbij de tabel instelling waterhardheid.
- Nadat u het niveau van de waterhardheid heeft ingesteld, drukt u op de **Aan/Uit**-knop om de instelling op te slaan. Bevestigt u de instelling niet dan wordt deze automatisch opgeslagen na 5 seconden.

Tabel instelling waterhardheid

Niveau waterhardheid	Duitse hardheid °dH ¹⁾	Internationale indicatie hardheid mmol/l ²⁾	Programma indicator hardheidsniveau	Regeneratie komt elke X programma cyclus voor ³⁾
H1	0-5	0-0.9	● lampje SNEL30 aan	geen
H2	6-11	1.0-2.0	● lampje DELICAAT aan	10
H3	12-17	2.1-3.0	● lampje DELICAAT aan ● lampje SNEL30 aan	5
H4 *	18-22	3.1-4.0	● lampje ECO aan	3
H5	23-34	4.1-6.1	● lampje ECO aan ● lampje SNEL30 aan	2
H6	35-45	6.2-8.0	● lampje ECO aan ● lampje DELICAAT aan	1

TOMADO

- 1) Duitse graadmeting voor de waterhardheid
 - 2) millimol, internationale eenheid voor waterhardheid
 - 3) Elke programma cyclus met een regeneratieproces verbruikt 2,0 liter extra water. Het energieverbruik stijgt met 0.02 kWh en het programma duurt 4 minuten langer.
- * fabrieksinstelling

GLANSSPOELMIDDEL VULLEN EN HET VERBRUIK INSTELLEN

Het glansspoelmiddel voorkomt dat er sporen van druppels, kalkvlekken en strepen achterblijven op de schone vaat. Het zorgt er bovendien voor dat de vaat sneller droogt doordat het water er gemakkelijk afglijdt. Gebruik alleen glansspoelmiddel dat geschikt is voor vaatwasmachines.

- Het glansspoelmiddelreservoir vindt u aan de binnenzijde van de deur, naast het vaatwasmiddelbakje.
- Draai de dop van het glansspoelmiddelreservoir los (1).
- Vul het glansspoelmiddelreservoir totdat de indicator voor het glansspoelmiddelniveau donker wordt (2).

- vol
- 3/4 vol
- 1/2 vol
- 1/4 vol, bijvullen om vlekken te voorkomen
- leeg

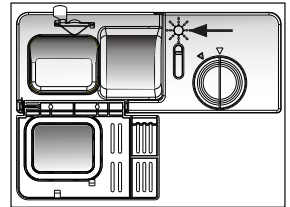

- Plaats de dop weer op het reservoir en draai deze totdat de pijltjes tegenover elkaar staan (3).

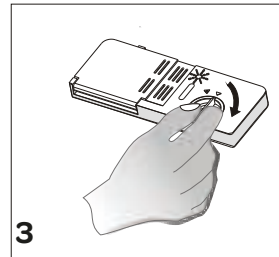
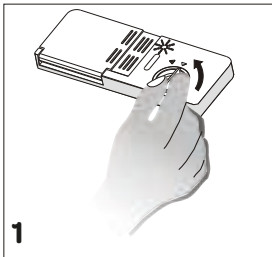

- Het verbruik van het glansspoelmiddel kan worden ingesteld op stand 1 tot en met 6. De fabrieksinstelling is stand 4. Verwijder de dop en gebruik een grote schroevendraaier om de juiste stand te kiezen (3).

Als er na het wasprogramma watervlekken op het vaatwerk achterblijven, moet u de stand voor de glansspoelmiddeltoevoer verhogen. Deze moet u juist verlagen als er strepen of blauwe vlekken op het vaatwerk achterblijven. Herhaal deze handeling totdat de vaat streeploos droog uit de machine komt.

Let op!

- Vul het glansspoelmiddelreservoir bij wanneer het indicatielampje van het glansspoelmiddel gaat branden.
- Giet het glansspoelmiddelreservoir niet te vol. Het reservoir kan overstromen.
- Gemorst glansspoelmiddel moet verwijderd worden. Er kan anders lekkage ontstaan door extreme schuimvorming.



TOMADO

VAATWASMIDDELGEBRUIK

Gebruik een vaatwasmiddel dat speciaal bedoeld is voor gebruik in huishoudelijke vaatwasmachines. Vaatwasmiddel is verkrijgbaar in poedervorm, tabletten of gelcapsules.

Het vaatwasmiddel moet in het reservoir worden geplaatst voordat u de machine start. Bewaar het afwasmiddel op een koele, droge plaats en houd het buiten bereik van kinderen. Bij inslikken direct een arts raadplegen en de verpakking meenemen.

Gebruik niet meer dan de benodigde hoeveelheid vaatwasmiddel in het reservoir, omdat er anders krassen op glazen kunnen ontstaan en het afwasmiddel slecht oplost.

- Druk op de ontgrendeling als het klepje gesloten is (1). Er staan markeringen in voor de verschillende niveaus voor het vaatwasmiddel. Met behulp van deze lijnen kunt u de juiste hoeveelheid vaatwasmiddel bepalen.
- Vul de grote houder (2A) met vaatwaspoeder of vaatwastablet. Giet een beetje vaatwaspoeder in de houder voor de voorwas (2B) als de vaat een tijd niet is afgewassen en er droge etensresten op de vaat zitten en als de vaatwasmachine erg vol is geladen.
- Druk het klepje dicht, sluit de deur en start de machine.
- Afhankelijk van de waterhardheid en hoe vuil de vaat is, zult u extra vaatwasmiddel moeten toevoegen.
- Vul de houder pas met vaatwasmiddel als u de vaatwasmachine gaat aanzetten.

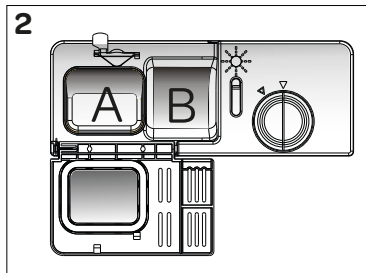

Vaatwasmiddelfabrikanten produceren ook samengestelde vaatwastabletten die 2-in-1, 3-in-1, 4-in-1, 5-in-1 enz. worden genoemd. Over het algemeen leveren dergelijke vaatwastabletten alleen voldoende resultaat onder bepaalde omstandigheden. Neem daarom de instructies op de verpakking in acht als u deze producten gebruikt. Plaats nooit vaatwastabletten in het binnenste van de vaatwasmachine of in de bestekkorf. Plaats de tabletten altijd in het vaatwasmiddelbakje. Bij een kort programma kan het zijn dat een tablet niet volledig oplost. Gebruik daarom vaatwastabletten vooral in combinatie met lange wasprogramma's zodat de vaatwastabletten de kans krijgen om volledig op te lossen.

HET LADEN VAN DE VAATWASMACHINE

Als u de vaatwasmachine correct laadt dan heeft dit een positieve werking op het energieverbruik en het was- en droogproces. Verwijder etensresten van de vuile vaat. Het is niet nodig om de vuile vaat af te spoelen voordat u deze in de vaatwasmachine plaatst.

De korf is voor kopjes, schotels, borden, mokken, kommen, glazen en het bestekmandje.

Glazen, kopjes, schalen en pannen moeten met de opening naar beneden in de korf worden geplaatst.

De maximale diameter van borden die in de korf passen, is 26 cm. Wijn glazen en glazen met een hoge voet moeten tegen de rand van het rek of tegen de glazensteun worden geplaatst en mogen niet tegen andere voorwerpen aanleunen. Dunne, smalle voorwerpen kunnen aan de zijkant van de korf geplaatst worden.

Het bestekmandje is voor bestek. Let daarbij op dat u messen en vorken met scherpe punten met de punten naar beneden in de bestekmand plaatst. Zet lepels met een tussenruimte in de bestekmand zodat ze niet tegen elkaar aan komen en goed schoon worden.

WAARSCHUWING: zorg ervoor dat puntige voorwerpen niet door de bodem van de bestekmand steken.

WAARSCHUWING: zorg bij het plaatsen van het vaatwerk dat de sproeiarm vrij rond kan blijven draaien.



TOMADO

HET LADEN VAN DE KORF VOLGENS RICHTLIJN EN60436

Het laden van de vaatwasmachine tot de volle capaciteit draagt bij aan energie- en waterbesparing.

1. KORF

met kopjesrek

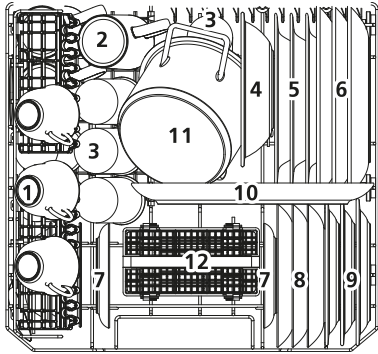

Nummer	Soort
1	Kopjes
2	Mokken
3	Glazen
4	Melamine schaal
5	Soepborden
6	Dinerborden
7	Schotels

zonder kopjesrek

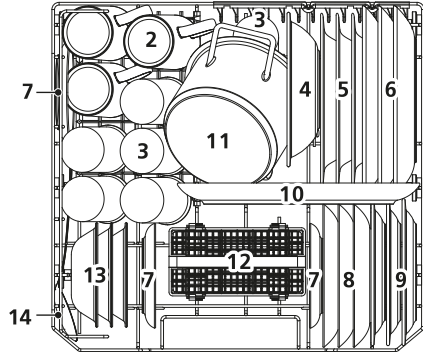

Nummer	Soort
8	Ontbijtborden
9	Melamine ontbijtborden
10	Serveerschaal
11	Kleine pan
12	Bestekmand
13	Dessert schaaltes
14	Serveerlepels

2. BESTEKMAND

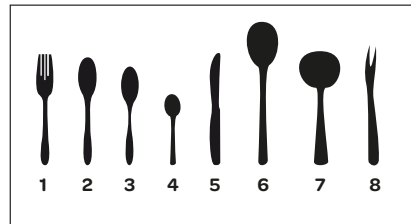
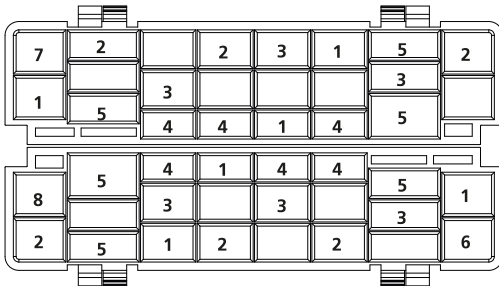

Nummer	Soort
1	Vorken
2	Soeplepels
3	Dessert lepels
4	Theelepels
5	Messen
6	Serveerlepels
7	Juslepels
8	Serveervorken

Informatie voor vergelijkingstests volgens richtlijn EN60436

- Capaciteit: 6 couverts
- Programma: ECO
- Instelling van glansspoelmiddel: MAX
- Instelling van zout: H4

DE VAATWASMACHINE INSTELLEN

DE VAATWASMACHINE AAN EN UIT ZETTEN



- Zet de vaatwasmachine aan met de **Aan/Uit**- knop (1).
- Selecteer een geschikt programma door herhaaldelijk op de **programmaknop P** te drukken (2). De programma volgorde is: Intensief - Basis - ECO - Delicaat - Snel30.
- Druk op de **Start/Pauze**-knop (3) om het programma te starten. Het indicatielampje van het gekozen programma knippert.

Wanneer de machine klaar is met het programma klinkt er gedurende 8 seconden een geluidsignaal. Het indicatielampje van het gekozen programma is gestopt met knipperen.

- Zet de vaatwasmachine uit met de **Aan/Uit**- knop (1).

TIP! Open de deur op een kier als het wasprogramma klaar is en wacht enkele minuten met het leeg maken van de vaatwasmachine. Het vaatwerk is nog heet en kan door de hitte breken. Laat daarom het vaatwerk enkele minuten afkoelen en het zal ook beter drogen.

EEN WASPROGRAMMA WIJZIGEN OF PAUZEREN

Een programma kan alleen worden gewijzigd als deze nog niet zo lang draait, anders kan het vaatwasmiddel al zijn vrijgegeven of het afwaswater met het vaatwasmiddel is al afgevoerd. Als dit het geval is, moet de vaatwasmachine gereset moeten worden en er moet opnieuw vaatwasmiddel geplaatst worden.





Als u een ander wasprogramma wilt kiezen terwijl de vaatwasmachine al aan is:

- Druk gedurende 3 seconden op de **Start/Pauze**-knop (3). Daarna kunt u een ander programma selecteren en de machine weer aanzetten.

TIP: vergeten iets in de vaatwasmachine te zetten?

1. Druk op de **Start/Pauze**-knop (3) om het programma te pauzeren.
2. Open de deur een klein stukje.
3. Wacht tot de sproeiarm niet meer draait en open dan de deur helemaal.
4. Plaats de extra vaat in de vaatwasmachine.
5. Sluit de deur.
6. Druk op de **Start/Pauze**-knop (3) om het programma te herstarten. Het programma gaat na 10 seconden verder.

PROGRAMMAKEUZETABEL

Programma's	Programma informatie	Temperatuur	Tijd in minuten	Stroomverbruik (Kwh)	Water (L)
	Wasprogramma voor zeer vuile vaat, zoals pannen en schalen met aangekoekte etensresten.	Voorwassen 50°C Wassen 70°C Spoelen Spoelen Warm spoelen 70°C Drogen	140	0,894	9,6
	Wasprogramma voor normaal vervuilde vaat, zoals borden, glazen en licht vervuilde pannen.	Voorwassen Wassen 60°C Spoelen Warm spoelen 70°C Drogen	120	0,667	7,7
ECO	Dagelijks programma voor normaal vuile vaat. (Het programma duurt langer, maar gebruikt minder water en door het langzamere opwarmen ook veel minder energie)	Voorwassen Wassen 45°C Warm spoelen 65°C Drogen	230	0,613	6,5
	Programma voor licht vervuild aardewerk en glazen.	Wassen 45°C Spoelen Warm spoelen 60°C Drogen	75	0,435	5,8
	Kort programma voor niet erg vuile vaat die niet gedroogd hoeft te worden.	Wassen 40°C Spoelen Spoelen	30	0,244	5,8

- De duur van het programma kan op basis van de hoeveelheid vaatwerk, de watertemperatuur, de omgevingstemperatuur en de gekozen extra functies variëren, behalve bij het ECO programma.
- Het eco-programma is geschikt voor het reinigen van normaal bevuild vaatwerk. Dit is het meest efficiënte programma door een combinatie van energie- en waterverbruik en voldoet aan de EU-wetgeving op het gebied van ecologisch ontwerp.

OPMERKING: De energieverbruikswaarden van het eco-programma kunnen volgens richtlijnen 10/16/2010 en 1059/2010 variëren. De tabel voldoet aan richtlijnen 2019/2022 en 2017/2022.

- Bij gebruik van het apparaat volgens de instructies van de fabrikant wordt bij het afwassen van vaatwerk in een voor huishoudelijk gebruik bedoelde vaatwasser tijdens de gebruiksfase doorgaans minder energie en water verbruikt dan bij met de hand afwassen.
- Bij de korte programma's is drogen niet inbegrepen.
- Gebruik als u een kort programma kiest uitsluitend een vaatwasmiddel in poedervorm.
- Om het drogen te bevorderen, adviseren wij u de deur na voltooiing van de cyclus 15 cm te openen.

ENERGIE BESPAREN

1. Het voorspoelen van de vuile vaat zorgt voor meer water- en energieverbruik. Dit wordt afgeraden.
2. Vaatwasmachines verbruiken over het algemeen minder energie en water dan het afwassen met de hand als de machine volgens de instructies gebruikt wordt en u de juiste programma's kiest.

REINIGING EN ONDERHOUD

Als u de vaatwasmachine regelmatig reinigt, verlengt u de levensduur van de machine.

Controleer voordat u de vaatwasmachine gaat reinigen of de machine uit staat. Verwijder de stekker uit het stopcontact en draai de waterkraan dicht.

Reinig de buitenkant van de vaatwasmachine met een vochtige doek. Om nare luchtjes van etensresten te voorkomen, reinig de rand van de deur regelmatig met een vochtige doek of spons.

Om te voorkomen dat de machine stuk gaat of verstopt raakt, adviseren wij u de machine regelmatig te reinigen met een speciaal schoonmaakmiddel. Kies een programma met een hoge temperatuur en zorg dat er geen vaatwerk in de machine zit. Er zijn speciale schoonmaakmiddelen te koop voor de vaatwasmachine. Volg de aanwijzingen op de verpakking.

Reinig de filters en de sproeiarm een keer per week.

HET SCHOONMAKEN VAN DE FILTERS

Controleer een keer per week of er voedselresten zijn achtergebleven op de filters. Verwijder de filters en reinig ze grondig onder de warme kraan.

Het filtersysteem bestaat uit drie filters:

- zeef (A)
- filter - fijn (B)
- filter - grof (C)

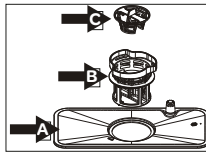

1. Om de filters te verwijderen, draait u het filter (B) tegen de klok in.

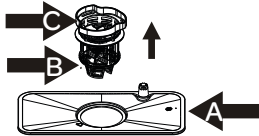

2. Trekt het geheel (B en C) omhoog.

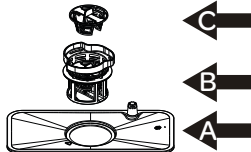

3. Trek het grove filter (C) los van het fijne filter (B) en reinig beide onderdelen goed met warm stromend water en een afwasborstel.
4. Neem de zeef (A) uit de vaatwasmachine en reinig deze onder warm stromend water. Plaats daarna de zeef terug in de vaatwasmachine.
5. Plaats het grove filter in het fijne filter met de merktekens tegenover elkaar. Bevestig het geheel in de zeef en draai het vast met de klok mee.

- Gebruik de vaatwasmachine niet als de filters niet geplaatst zijn.
- Als een van de filters niet goed geplaatst is, heeft dit een slecht wasresultaat als gevolg.
- Zorg ervoor dat alle filters schoon zijn. Dit is belangrijk voor een goede werking van de vaatwasmachine.

HET SCHOONMAKEN VAN DE SPROEIARM

Controleer regelmatig of de openingen van de sproeiarm niet verstopt is. Door vuil kunnen op den duur de sproeiopeningen verstopt raken. Maak de sproeiarm los als deze verstopt is en reinig met warm water.

- Verwijder de sproeiarm door deze recht naar boven te trekken.
- Reinig de sproeiarm met warm water.
- Zorg bij het terugplaatsen van de sproeiarm dat deze goed vast klikt.

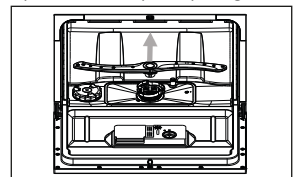

REINIG DE POMP

Door voedselresten of niet door de filters opgevangen vreemde voorwerpen kan de waterpomp geblokkeerd raken. Het spelwaterniveau staat dan boven het filter. Reinig de pomp om de blokkering te verwijderen.



Glasscherven of scherpe voorwerpen kunnen letsel veroorzaken.

- Controleer of het apparaat is afgekoppeld.
- Verwijder de korf.
- Verwijder de filters.
- Verwijder het overtollige water. Gebruik hiervoor een spons of een doek.
- Verwijder de blokkering.
- Plaats de filters terug.

DE VAATWASMACHINE PLAATSEN

Plaats de vaatwasmachine op de gewenste plek. Deze moet stevig en vlak zijn. Let op dat u de slangen niet beschadigd of verbuigt. De vaatwasmachine is voorzien van een watertoevoerslang en afvoerslang.

ELEKTRISCHE AANSLUITING

De netspanning moet overeenstemmen met de spanning weergegeven op het typeplaatje van de vaatwasmachine. De groep in de meterkast moeten gezekeerd zijn met minimaal 16 Ampère elk. De aansluitkabel moet geaard zijn.

KOUD WATER AANSLUITING

Sluit de toevoerslang voor het water aan op een 3/4 inch aansluiting en zorg ervoor dat deze goed vast aangedraaid is.

Als de leidingen nieuw zijn of lange tijd niet gebruikt dan adviseren wij eerst wat water te laten doorstromen om te kijken of het water schoon is. Dit om te voorkomen dat de watertoevoer door vuiligheid wordt geblokkeerd en zo de vaatwasmachine beschadigt.

Let op: de vaatwasmachine is niet geschikt om aangesloten te worden op een warmwateraansluiting.

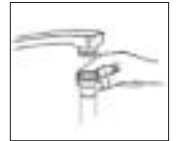

AFVOER AANSLUITING

De waterafvoerslang kan rechtstreeks op de waterafvoeraansluiting of op de afvoer van de gootsteen worden aangesloten (minimale diameter van 40 mm). Deze aansluiting moet zich maximaal 60 cm boven de vloer bevinden. Let op dat de waterafvoerslang niet geknikt, ingedrukt of ineen gestrengeld is en dat het wegstromen van het water niet belemmerd wordt!

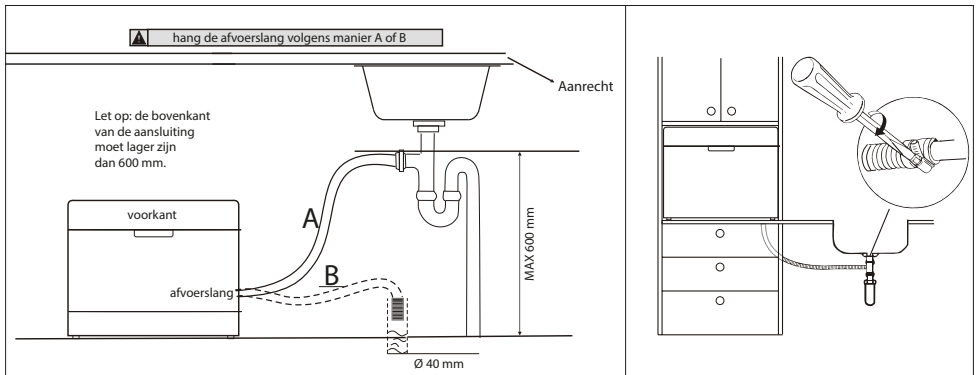

IS DE VAATWASMACHINE KLAAR VOOR GEBRUIK?

1. De vaatwasmachine staat waterpas en stevig op zijn plek.
2. De watertoevoer is open.
3. De aansluitingen zijn goed aangedraaid en lekken niet.
4. De stekker zit in het stopcontact.
5. De afvoerslangen zijn goed geplaatst.
6. Alle verpakkingsmaterialen e.d. zijn uit de vaatwasmachine verwijderd.

STORINGEN

FOUTCODE	OMSCHRIJVING	CONTROLE
Het indicatielampje SNEL30 knippert snel	Onvoldoende watertoevoer.	<ul style="list-style-type: none"> • Controleer of de waterkraan volledig opengedraaid is en dat de watertoevoer niet wordt belemmerd. • Draai de waterkraan dicht, verwijder de aanvoerslang van de kraanaansluiting en controleer of deze niet verstopt zit. • Start de machine opnieuw. Neem contact op met de servicedienst als de storing blijft bestaan.
De indicatielampjes SNEL30 en DELICAAT knipperen snel	De machine bereikt de gewenste temperatuur niet.	<ul style="list-style-type: none"> • Het verwarmingselement is defect. Neem contact op met de servicedienst als de storing blijft bestaan.
Het indicatielampje ECO knippert snel	Overstromen.	<ul style="list-style-type: none"> • De vaatwasmachine heeft ergens lekkage. • Draai de waterkraan dicht. • Neem contact op met de servicedienst.
De indicatielampjes BASIS, ECO en SNEL30 knipperen snel	Storing in de elektronica.	<ul style="list-style-type: none"> • Schakel de machine uit en neem contact op met de servicedienst.



Het zelf repareren of een reparatie uitgevoerd door een niet professionele reparateur kan ernstige veiligheidsrisico's voor de gebruiker van de machine veroorzaken en heeft invloed op de garantie.

WAT TE DOEN ALS...

...het programma niet wil starten?

- Controleer of de stekker in het stopcontact zit.
- Controleer de zekering in de meterkast.
- Controleer of de waterkraan opengedraaid is.
- Zorg dat de deur van de vaatwasmachine goed gesloten is.
- Controleer of de vaatwasmachine ingeschakeld is met de Aan/uit-knop.
- Controleer of de wateraanvoerslang en de filters niet verstopt zijn.

...de indicatielampjes niet uitgaan na een wasprogramma?

- U heeft de stroom van de vaatwasmachine nog niet uitgeschakeld met de Aan/Uit-knop.

...er vaatwasmiddel achterblijft in het vaatwasmiddelreservoir?

- Er is vaatwasmiddel bijgevoerd in een vochtig vaatwasmiddelreservoir.

...er water na afloop van het wasprogramma achterblijft in de vaatwasmachine?

- De waterafvoerslang is verstopt of verdraaid.
- De filters zijn verstopt.
- Het wasprogramma is nog niet afgelopen.

...de machine stopt tijdens een wasprogramma?

- Er is geen stroomtoevoer meer.
- Er is geen watertoevoer meer.
- Het wasprogramma staat op pauze.

...u gebonk hoort tijdens een wasprogramma?

- De vaatwasmachine is niet goed geladen.
- De sproeiarm kan niet goed ronddraaien, omdat deze tegen het vaatwerk aan komt.

TOMADO

...er etensresten achterblijven op het vaatwerk?

- Het vaatwerk staat niet goed in de vaatwasmachine waardoor het water van de sproeiarm niet op de juiste plekken terecht kan komen.
- De korf is overvol.
- Het vaatwerk komt tegen elkaar aan.
- Te weinig vaatwasmiddel toegevoegd.
- Verkeerd programma gekozen.
- De sproeiarm is verstopt met etensresten.
- Filters zijn verstopt.
- Filters zijn niet goed gemonteerd.
- De waterafvoerpomp is verstopt.

...er zich lichte vlekken op het vaatwerk zitten?

- Er is te weinig vaatwasmiddel gebruikt.
- De dosering van het glansspoelmiddel is te laag ingesteld.
- Ondanks de hoge waterhardheid is er geen gebruik gemaakt van speciaal zout.
- De instelling van de waterhardheid staat te laag ingesteld.
- De dop van het zoutreservoir is niet goed aangedraaid.

...het vaatwerk niet droog wil worden?

- Er werd een wasprogramma gebruikt zonder droogproces.
- De dosering van het glansspoelmiddel is te laag ingesteld.
- Het vaatwerk is te snel uitgeladen.

...er roestvlekken op het vaatwerk zitten?

- De kwaliteit van het roestvaststaal van het vaatwerk is onvoldoende.
- De dosering van het onthardingszout is te hoog.
- De dop van het zoutreservoir is niet goed aangedraaid.
- Er is te veel zout naast het reservoir terecht gekomen tijdens het vullen.
- Het water in de toevoer is vervuild.

Mocht er zich een storing voor doen die niet beschreven staat, neem dan contact op met de servicedienst.

RECYCLING



Dit symbool betekent dat dit product niet bij het gewone huishoudelijke afval mag worden weggegooid (2012/19/EU). Volg de geldende regels in uw land voor de gescheiden inzameling van elektrische en elektronische producten. Als u het product correct afvoert, voorkomt u negatieve gevolgen voor het milieu en de volksgezondheid. Het verpakkingsmateriaal van dit product is 100% recyclebaar, lever het verpakkingsmateriaal gescheiden in.

PRODUCTKAART (EN60436)

Merksnaam:		TOMADO		
Adres van de leverancier (^b):		Postbus 159, 6920 AD Duiven, NL		
Typeaanduiding:		TDW5501B		
Algemene productparameters				
Parameter	Waarde	Parameter	Waarde	
Nominale capaciteit (°) (ps)	6	Afmetingen in cm	Hoogte	44
			Breedte	55
			Diepte	50
EEI (°)	61,9	Energie-efficiëntieklasse (°)	F (°)	
Reinigingsprestatie-index (°)	1,125	Droogprestatie-index (°)	1,065	
Energieverbruik in kWh [per cycle], gebaseerd op het eco programma met gebruik van koud water. Het werkelijke energieverbruik is afhankelijk van de manier waarop het apparaat wordt gebruikt.	0,613	Waterverbruik in liters [per cyclus], gebaseerd op het eco programma. Het werkelijke waterverbruik is afhankelijk van de manier waarop het apparaat wordt gebruikt en de waterhardheid.	6,5	
Programmaduur (°) (u:min)	3:50	Type	vrijstaand	
Emissie van akoestisch luchtgeluid (°) (dB(A) re 1 pW)	49	Emissie-klasse van akoestisch luchtgeluid (°)	C (°)	
Uit-stand (W)	0,49	Stand-by stand (W)	N/A	
Startvertraging (W) (indien van toepassing)	1,00	Netwerkgebonden stand-by stand (W) (indien van toepassing)	N/A	
Minimale garantietermijn aangeboden door de leverancier (°):			2 jaren	
Extra informatie				
Weblink naar de website van de leverancier waar de informatie uit punt 6 van bijlage II van de Verordening (EU) 2019/2022 (¹) (^b) gevonden kan worden: https://www.tomado.com/				
(^a) voor het eco programma (^b) wijzigingen aan deze punten zullen niet als relevant beschouwd worden voor de doelen van paragraaf 4 van Artikel 4 van de Verordening (EU) 2017/1369 (^c) als de productendatabank de definitieve inhoud van deze cel automatisch genereert, zal de leverancier deze data niet invoeren.				
(¹) Verordening (EU) 2019/2022 van de Commissie van 1 oktober 2019 tot vaststelling van eisen inzake ecologisch ontwerp voor huishoudelijke afwasmachines overeenkomstig Richtlijn 2009/125/EC van het Europees Parlement en de Raad, tot wijziging van Verordening (EC) No 1275/2008 van de Commissie en tot intrekking van Verordening (EU) No 1016/2010 (zie pagina 267 van dit Publicatieblad).				

SAFETY AND INSTALLATION INSTRUCTIONS - EN

- **Please read these instructions before operating the appliance and retain for future use.**

DELIVERY

- ⚠ Check for any damage to the packaging or the appliance during transportation. Never use a damaged appliance, but contact your supplier.
- Dispose the packing materials according to local regulations.
- ⚠ Keep the material out of reach of children. Danger of suffocation.

INSTALLATION

- This appliance should be installed and repaired by an authorised service only.
- ⚠ ⚠ Unplug the machine before installation.
- ⚠ Your machine must only be installed by an authorised service agent. Installation by anyone other than an authorised agent may cause your warranty to be void.
- ⚠ ⚠ Make sure that while placing the appliance is not plugged in.
- ⚠ Check whether the indoor electrical fuse system is connected according to the regulations.
- ⚠ All electrical connections must match the values indicated on the rating plate.
- ⚠ ⚠ If the connecting cable is damaged, it may only be replaced by the service organisation of the manufacturer or equivalently qualified persons.
- ⚠ ⚠ Pay special attention and be sure that the appliance is not placed on the electricity supply cable.
- ⚠ ⚠ Never use an extension cord or a multiple socket for making a connection.

- ⚠ The plug should be comfortably accessible after the appliance has been installed.
- After installing the appliance to a suitable place, run it unloaded for the first time.

POSITIONING THE APPLIANCE

- When determining a place to position the dishwasher, make sure you choose a place where you can easily load and unload your dishes.
 - Place the appliance on a solid and flat surface.
 - Do not place the appliance in any location where there is the probability for the room temperature to fall below 0°C.
 - Position the appliance close to a water tap or drain and socket. Take into consideration that the connections will not be altered when they are made.
 - Do not grip the appliance by its door or control panel in order to move it.
- ⚠ Make sure that the water inlet and outlet hoses do not get stuck while positioning the appliance.

CONNECTING TO THE WATER TAP AND DRAINAGE

- Make sure that the indoor plumbing is suitable for installing a dishwasher. Also, we recommend that you fit a filter at the beginning of the water supply in your house to avoid any damage to your appliance because of any contamination (sand, clay, rust, etc.) that might occasionally be carried in through the mains water supply.
- ⚠ Always use the new water inlet hose supplied with your appliance. If you are using the new water inlet hose, run water through it for a while before making the connection.
- ⚠ Connect the water inlet hose directly to the water inlet tap. The pressure supplied by the tap should be at a minimum of 0,03 Mpa and at a maximum of 1 Mpa. If the water pressure is above 1 Mpa, a pressure-relief valve



TOMADO

should be fitted inbetween.



- ⚠ After the connections are made, the tap should be turned on fully and checked for water leakage.
- The water drain hose can be connected either directly to a drain pipe with a minimum diameter of 4 cm, or let it run into the sink, making sure to avoid bending or crimping it. The free end of the hose must be at a height between 40 and 100 cm and must not be immersed in water.
- Close the water tap after each use.
- ⚠  **Warning:** When a drain hose longer than 4 m is used, the dishes might remain dirty. In that case Tomado will not accept responsibility.

ELECTRICAL CONNECTION

- ⚠⚠ The plug of the appliance must be connected to an earthed socket. Make sure that the voltage and the frequency values for the current in the home correspond to those on the rating plate. Tomado is not responsible for damage when using the appliance with a socket that is not earthed.
- ⚠⚠ The electrical installation in the home must be provided with a fuse of 16 Amp. The dishwasher is designed for connection to 220 -240 V ~50 Hz. The appliance should not be plugged in during positioning.
- ⚠ Always use the coated plug supplied with your machine.
- The appliance's electrical cable should only be replaced by an authorised service or an authorised electrician. Failure to do so may lead to accidents.
- For safety purposes, always make sure to disconnect the plug when a wash program has finished. In order not to cause an electric shock, do not unplug when your hands are wet.









-  When disconnecting your appliance from the mains supply, always pull from the plug. Never pull the cord itself.
-  Operation at a low voltage will cause a decline in performance levels.

DAILY USE

- This appliance is intended to be used in household and similar applications such as:
 - in shops, offices or other working environments;
 - farm houses;
 - by client in hotels, motels and other residential type environments;
 - bed & breakfast type environments.
-  An electrical appliance is not a toy, and should therefore always be placed outside the reach of children. Children are not always able to understand potential risks. Teach children a responsible handling of electrical appliances.
-  This appliance shall not be used by children from 0 to 8 years. This appliance can be used by children over the age of 8 and above if they are continuously supervised. This can be used by people with reduced physical, sensory or mental capabilities or lack of experience or knowledge, if they have been given supervision or instruction concerning use of the appliance in a safe way and understand the hazards involved. Keep the appliance and its cord out of reach of children aged less than 8 years.
 - Cleaning and maintenance shall not be made by children.
 - Children must not play with the appliance.
 - For your own safety, only use the accessories and spare parts from the manufacturer which are suitable for the appliance.
-  This appliance must be earthed! Earthing reduces the risk of an electric shock in the event of errors and faults. This appliance is fitted with an earthed power lead and plug.

TOMADO

Only insert the plug into an earthed wall socket that has been fitted in compliance with the local electrical regulations!

-  Incorrect connection of the power lead can result in a lifethreatening situation. In case of doubt, contact a qualified electrician or service technician. Do not make any changes to the plug. If the plug does not fit into the wall socket, contact a qualified electrician to change it.
-  Do not place heavy objects on the opened door. Do not stand on the door. The appliance may tip over, which can result in damage to the appliance.
-  Do not put any chemical dissolving agents such as solvents in the appliance. There is risk of explosion.
 - Do not clean unsuitable plastic dishes in the appliance, unless they bear a mark indicating that they are dishwasher-safe. Where dishes do not bear any such marking, always follow the manufacturer's instructions.
-  Only use detergent, rinse aid and salt that is intended for use in a dishwasher. Tomado will not be responsible for any damage that might occur in your appliance otherwise.
-  Do not drink water from the machine.
-  Keep detergents and rinse aids out of the reach of children. Keep children out of reach of the dishwasher when open. There may still be some cleaning agent present in the appliance. If swallowed, consult a doctor immediately and take the packaging with you.
 - Keep the door closed. You can trip over an open door.
-  Do not put any items into your appliance which are not suitable for dishwashing. Also, do not fill any basket above its capacity. Tomado will not be responsible for any scratch or rust to form on the inner frame of your appliance due to basket movements otherwise.
-  Avoid contact with the skin and eyes. Keep children away from the dishwasher when the door is open.

TOMADO

- Make sure that all loose components in the dishwasher have been fitted correctly.
- ⚠ Do not open the door while the machine is in operation, hot water may spill out. Safety devices ensure the machine stops if the door is opened.
- This appliance is intended solely for washing dishes. Use the appliance only in a frost-free room!
- Remove the door or deactivate the lock when disposing of the appliance. Children are known to have gotten themselves locked in old appliances. To forestall such a situation, break your appliance's door lock and tear off the electrical cables.
- Do not allow children to play with the appliance.
- Check whether the detergent reservoir is empty following the end of the wash cycle.
- ⚠ Disconnect the plug when the machine is not being used and close the watertap.
- Fill the salt and rinse aid reservoirs prior to first use and when the indicators light up. Set the salt consumption before use.
- ⚠⚠ Disconnect the appliance from the power supply when cleaning or performing repairs. Remove the plug from the socket or turn off the switch in the fuse box.
- ⚠ Long and/ or sharp items of cutlery, such as carving knives, should be placed with the points facing down in the cutlery basket or placed horizontally in the upper basket or cutlery drawer.
- This appliance must only be used for its intended purpose. If the appliance is used for other purposes than intended, or is it not handled in accordance with the instruction manual, the full responsibility for any consequences will rest with the user. Any damages to the product or other things are not covered by the warranty.

TOMADO

DESCRIPTION OF THE APPLIANCE



- 1. Program indication lights** - the indicator light of the selected washing program lights up.
- 2. Indicator lights**
 - Indicator light for rinse aid - the dishwasher checks if there is enough rinse aid available. If not, the control lamp lights up and you need to refill the rinse aid reservoir.
 - Indicator light for softening salt - the dishwasher checks if there is enough salt available. If not, the control lamp lights up and you need to refill the salt reservoir.
 - Indicator light for faucet not opened - check the water supply when this indicator light lights up.
 - Indicator lights delayed start - 2u 4u 8u.
- 3. On/off button** - when the on/off button is pressed the control lamp in the button Eco program lights up.
- 4. Program selection button P** with indicator light - press the button repeatedly to select the desired washing program.
- 5. Delayed start button** with indicator lights - press this button to delay the start of the program by 2, 4, 6 or 8 hours. The indicator light at the selected time lights up. Press the button again after you have selected the 8 hour delay to cancel the delay time. Press the Start/Pause button to activate the delayed time. To select a different delay time, press the Start/Pause button and select a different delay time. As soon as the delayed time has passed the corresponding indicator light goes out and the dishwasher will start the selected washing program.
- 6. Start/ Pause button** - press this button to start the program. The indicator light of the selected program will blink.

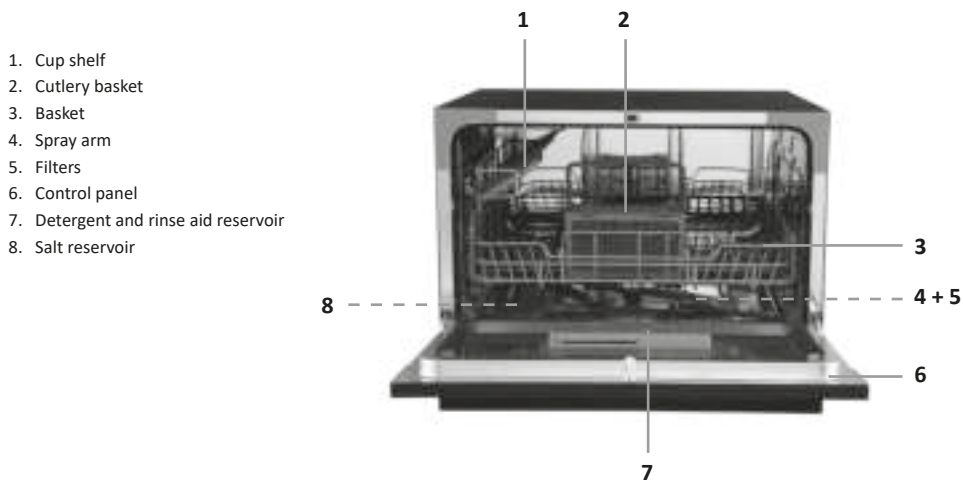

TOMADO

USING THE APPLIANCE FOR THE FIRST TIME

Before using the appliance for the first time, you should proceed as follows: carefully unpack the appliance and remove all packaging material, also from the inside, and any promotional stickers.

Keep the packaging (plastic bags, polystyrene and cardboard) out of the reach of children.

After unpacking the appliance, carefully check it for external damage that may have occurred during transport.

Place the appliance on a sturdy, flat surface. Prior to using the machine for the first time please check whether the electricity and supply water specifications match the values indicated by the installation instructions for the appliance.

Remove all packaging materials inside the machine.

Fill the salt reservoir and fill up with water until it almost overflows. Set the water hardness setting.

Fill the rinse aid reservoir.

FILLING THE SALT RESERVOIR

For a good washing result, the dishwasher needs soft, i.e. less calcareous water. Otherwise, white lime residues will remain on the dishes and the interior of the dishwasher. This has a negative effect on your appliance's washing, drying and shining performance. For this purpose, dishwasher salt is used.

- Remove the basket and unscrew the cap of the salt reservoir (1).
- Fill with salt till the overflow level, about 1.0 kg (2).
- Fill the reservoir before first use with water. It is normal for a little water to flow out of the opening when doing this.
- Screw the cap back on firmly.

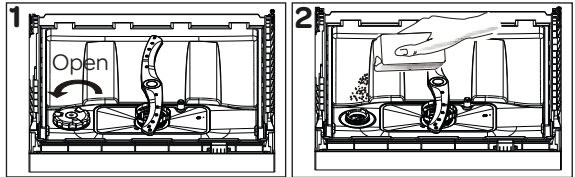

ATTENTION!

- Remove any spilled salt and run a full program to prevent corrosion to the bottom.
- Refill the salt reservoir when the indicator light of the salt reservoir lights up.

SETTING THE SALT CONSUMPTION

To find out the water hardness level in your area, contact your local water company. Adjust the salt consumption according to the table on the next page.

Note! Hardness level is adjusted to level 4 as a factory setting.

- Close the door and switch on the machine.
- Press and hold the Program button P for 5 seconds to enter the mode for setting the salt consumption. This must be set within 60 seconds after turning the machine on.
- Set the level by pressing Program button P repeatedly. Use the table of water hardness level settings.
- After adjusting the level of water hardness, press the On/Off button to confirm and store the setting. If the setting is not confirmed, it is stored automatically after 5 seconds.

Table of water hardness level settings

Water hardness level	German hardness °dH ¹⁾	International indication hardness mmol/l ²⁾	Program indicator hardness level	Regeneration occurs every X program cycles ³⁾
H1	0-5	0-0.9	● indicator light RAPID30 on	none
H2	6-11	1.0-2.0	● indicator light DELICATE on	10
H3	12-17	2.1-3.0	● indicator light DELICATE on ● indicator light RAPID30 on	5
H4 *	18-22	3.1-4.0	● indicator light ECO on	3
H5	23-34	4.1-6.1	● indicator light ECO on ● indicator light FAST30 on	2
H6	35-45	6.2-8.0	● indicator light ECO on ● indicator light DELICATE on	1

TOMADO

- 1) German degree of measurement for the water hardness
 - 2) millimol, international unit for water hardness
 - 3) Each program cycle with a regeneration process consumes additional 2.0 litres of water. The energy consumption increases by 0.02 kWh and the program extends by 4 minutes.
- * factory setting

FILLING WITH RINSE AID AND SETTING THE CONSUMPTION

Rinse aid is used to prevent traces of water droplets being left on the clean dishes. It also increases the drying performance, since the water drains off more easily. Only use rinse aid which is designed for use in dishwashers.

- The rinse aid reservoir is located on the inside of the door, alongside the detergent reservoir.
- Unscrew the cap of the rinse aid reservoir (1).
- Fill the rinse aid reservoir until the rinse aid level indicator turn dark (2).

- full
- 3/4 full
- 1/2 full
- 1/4 full, should refill to eliminate spotting
- empty

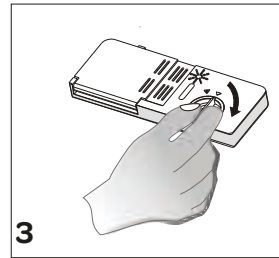
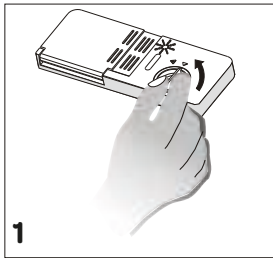
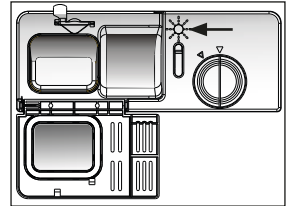

- Replace the cap and make sure it lines up with the indication marks (3).
- The rinse aid level can be adjusted between the setting 1 and 6. The factory setting for rinse aid is level 4. Unscrew the cap and use a large screwdriver to set the correct level (3). You need to increase the level of rinse aid when water stains form on your dishes after a wash program. Decrease it when strips or blue stains form on the dishes. Keep adjusting the level until the dishes are streak-free when you take them out of the dishwasher.

Attention!

- Refill the rinse aid reservoir when the rinse aid indicator lights up.
- Do not overfill the rinse aid reservoir. The reservoir will overflow.
- Spilled rinse aid must be cleaned up. Otherwise they may lead to leakage as a result of extreme foaming.



TOMADO

DISHWASHER DETERGENTS

Use a detergent specifically designed for use in domestic dishwashers. You can find it in a powder, gelcapsules and tablets. Detergent must be placed into the reservoir before starting the dishwasher. Keep the detergents stored in a cool, dry place and out of reach of children. If swallowed, consult a doctor immediately and take the packaging with you. Do not fill more detergent than required in the reservoir; otherwise it may cause scratches on your glasses as well as lead to a poorly dissolved detergent.

- Push the latch (1) to open the detergent reservoir. The detergent reservoir has level lines inside. It is possible to measure the right amount of detergent using these lines.
- Fill the large compartment (2a) with detergent powder or a detergent tablet. Pour a small amount of detergent powder in the small pre-wash compartment (2b) when there are dried food wastes in the dishes and when the dishwasher is overly loaded.
- Close the lid, close the door and start the dishwasher.
- Depending on the water hardness and the amount of dirt on the dishes add extra detergent.
- Do not fill detergent into the dispenser until you are ready to start the dishwasher.

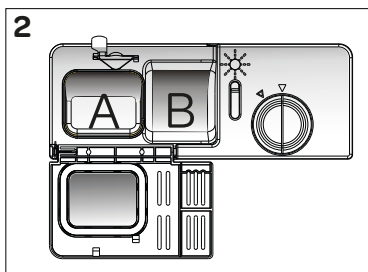
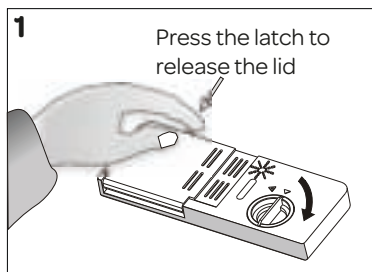

Detergent manufacturers also produce combined detergents called 2-in-1, 3-in-1, 5-in-1 etc. Generally, combined detergents produce sufficient results under certain usage conditions only. Observe the instructions on packaging when using a combined product. Never put the detergent tablet into the interior section or in the cutlery basket of the dishwasher. Always put the tablet into the detergent reservoir.

When using short wash cycles it is possible the tablet does not dissolve fully. Therefore use detergent tablets only in combination with long wash cycle, so that the detergent tablet has time to fully dissolve.

LOADING YOUR DISHWASHER

Properly placing your dishes into the dishwasher has a positive effect on the energy consumption and the washing and drying performance.

Remove larger food residues from the dirty dishes. It is not necessary to rinse the dirty dishes before placing them in the dishwasher. The basket is for cups and saucers, mugs, bowls, plates and glasses. Items such as cups, glasses, pots and pans must be placed in the basket with the opening facing down. The maximum diameter of plates that fit in the basket is 26 cm.

Wine glasses and long-stem glasses must be placed against the edge of the basket, rack or glass supporter wire and not against other items. Long, small cooking utensils, such as wooden spoons, should be placed lying down in the middle of the upper basket.

The cutlery basket is designed for cutlery. Sharp items of cutlery, such as knives and forks should be placed with their sharp points facing down. Place the cutlery piece by piece in a compartment to ensure the spray arms can reach every part.

WARNING: do not let any item extend through the bottom of the basket.

WARNING: place your dishes into your dishwasher in a way that they will not prevent the spray arm from spinning.



TOMADO

LOADING THE BASKET ACCORDING TO EN60436

Loading your dishwasher to its full capacity will contribute to energy and water savings.

1. BASKET

with the cup rack

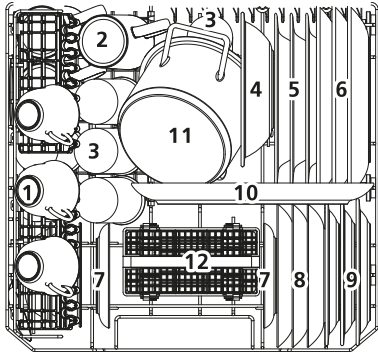

Number	Item
1	Cups
2	Mugs
3	Glasses
4	Melamine bowl
5	Soup plates
6	Dinner plates
7	Saucers

without the cup rack

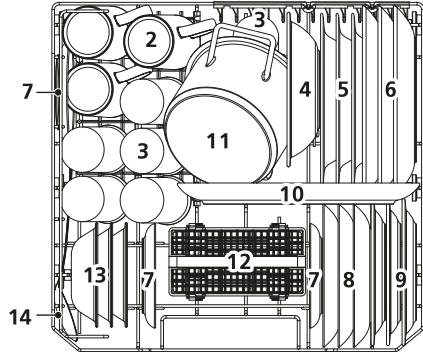

Number	Item
8	Dessert dishes
9	Melamine dessert plates
10	Oval platter
11	Small pot
12	Cutlery basket
13	Dessert bowls
14	Serving spoon

2. CUTLERY BASKET

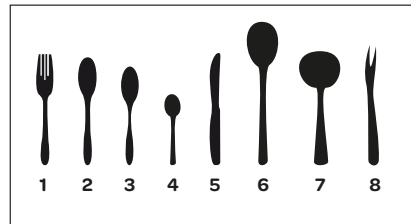
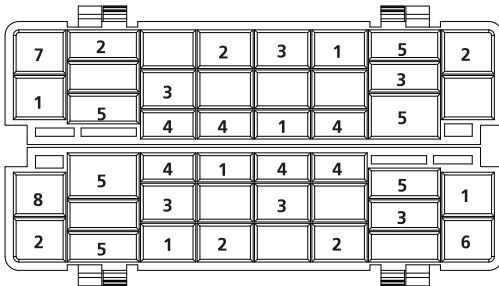

Number	Item
1	Forks
2	Soup spoons
3	Dessert spoons
4	Teaspoons
5	Knives
6	Serving spoons
7	Gravy ladles
8	Serving forks

Information for comparability tests in accordance with EN60436

- Capacity: 6 place settings
- Program: ECO
- Rinse aid setting: MAX
- Softener setting: H4

SETTING THE DISHWASHER

SWITCHING THE DISHWASHER ON AND OFF



- Switch the dishwasher on by pressing the **On/off** button (1).
- Press the **Program** button (2) to select the appropriate washing programme, the programme indicator will be lit.
- Press the **Start/Pause**-knop (3) to start the program. The indicator light of the selected program will blink.

When the machine has finished a buzzer will sound for 8 seconds. The indicator light of the used program stops blinking.

- Switch the dishwasher off with the **On/off** button (1).

NOTE! You can slightly open the door and wait a few minutes before unloading the dishwasher. The dishes and cutlery will still be very hot and may break as a result of the heat. Moreover, the dishes dry better when allowed to stand for a few minutes.

CHANGING OR PAUSING A PROGRAM

A programme can only be changed if it has been running only for a short period of time, otherwise the detergent may have already been released or the the washing water with detergent has already been drained. If this is the case, the dishwasher must be reset and the detergent dispenser must be refilled.





If you would like to change a program while a washing cycle is already running.

- Press during 3 seconds the **Start/Pause** button (3). Select another program and switch the dishwasher on again.

TIP: forgot to add a dish?

1. Press the **Start/Pause**-button (3) to pause the program.
2. Carefully open the door a little.
3. Wait until the spray arm stops turning and than open the door completely.
4. Place the forgotten dishes in the dishwasher.
5. Close the door.
6. Press the **Start/Pause**-button (3) to restart the program. The program will resume after 10 seconds.

PROGRAM SELECTION TABLE

Programs	Program information	Program process	Time in minutes	Energy (Kwh)	Water (L)
	Wash program for heavily soiled dishes, such as pots, pans and casseroles with dried leftover food.	Prewash 50°C Wash 70°C Rinse Rinse Warm rinse 70°C Drying	140	0,894	9,6
	For normally soiled loads, such as pots, plates, glasses and lightly soiled pans.	Prewash Wash 60°C Rinse Warm rinse 70°C Drying	120	0,667	7,7
ECO	Daily program for normally soiled dishes. (The program takes a little longer, but uses less water and heats slower which decreases the energy consumption)	Prewash Wash 45°C Warm rinse 65°C Drying	230	0,613	6,5
	For lightly soiled crockery and glass.	Wash 45°C Rinse Warm rinse 60°C Drying	75	0,435	5,8
	A short program for lightly soiled dishes that do not need drying.	Wash 40°C Rinse Rinse	30	0,244	5,8

- The duration of the program can vary on the basis of the amount of dishes, the water temperature, the ambient temperature and the selected extra functions, except in case of the ECO program.
- The eco program is suitable to clean normally soiled dishes. It is the most efficient program because of the combined energy and water consumption and it complies with the EU ecodesign legislation.

NOTE: The energy consumption values of the eco program can differ according to regulations 10/16/2010 and 1059/2010. The table complies with regulations 2019/2022 and 2017/2022.

- When the appliance is used according to the instructions of the manufacturer, washing dishes in a household dishwasher usually consumes less energy and water during the use phase compared to hand-washing dishes.
- Short programs do not include drying.
- Only use powder detergent when you choose a short program.
- To assist drying, we recommend opening the door 15 cm after a cycle is complete.

SAVING ENERGY

1. Pre-rinsing of tableware items leads to increased water and energy consumption and is not recommended.
2. Washing tableware in a household dishwasher usually consumes less energy and water in the use phase than hand dishwashing when the household dishwasher is used according to the instructions.

CLEANING AND MAINTENANCE

Cleaning the dishwasher regularly, prolongs the dishwasher's service life.

Check before cleaning the dishwasher if it's turned off. Unplug the dishwasher and turn off the tap.

Clean the outside of the dishwasher with a damp cloth. To prevent odors from forming within the dishwasher, clean the seals of the door regularly with a soft damp cloth.

To prevent the dishwasher from getting clogged, we advise to clean the dishwasher regularly with a special cleanser.

Fill the detergent reservoir with detergent, select a cycle with a high temperature and start the program. If this is insufficient, use a special cleanser for dishwasher and follow the instructions on the packaging.

Clean the filters and the spray arm once a week.

CLEANING THE FILTERS

Check once a week if there is any residue on the filters. Remove the filters and clean them thoroughly under the water tap. The filter system consist of three components:

- sieve (A)
- filter - fine (B)
- filter - coarse (C)

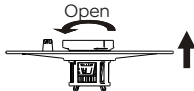
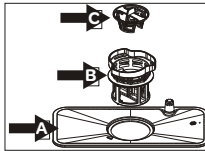

1. To remove the filters, turn the filter (B) anti-clockwise

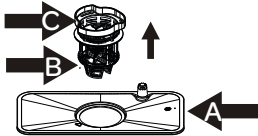

2. Pull it (B and C) upwards.

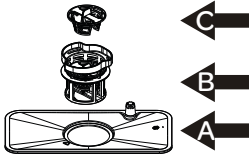

3. Pull the coarse filter (C) from the fine filter (B) and clean both parts with warm water using a dishwashing brush.
4. Take the sieve (A) out of the dishwasher and clean it with warm water and if needed a dishwashing brush. Place the sieve back in the dishwasher.
5. Place the coarse filter in the fine filter with the markings allined. Re-fit the filters in the sieve and turn it clockwise to fix it.

- Do not use the dishwasher when there are no filters in place.
- Incorrect fitting of one the filters will result in the dishwasher no longer delivering maximum performance.
- Make sure the filters are clean. This ensures proper functioning of the dishwasher.

CLEANING THE SPRAY ARM

Check the nozzles of the spray arm regularly for waste. Waste can block the nozzles and bearing in the spray arm. Remove the clogging in the spray arm and clean them with warm water.

- Remove the spray arm by pulling it upwards.
- Clean the spray arm with warm water.
- Make sure the spray arm is perfectly locked when refitting the spray arm.

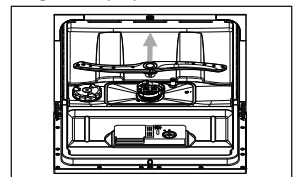

TOMADO

CLEANING THE DRAIN PUMP

Large food residues or foreign objects which were not captured by the filters may block the waste water pump. The rinsing water will then be above the filter.



Warning Risk of cuts! When cleaning the waste water pump, ensure that you do not injure yourself on pieces of broken glass or pointed implements.

- First always disconnect the appliance from the power supply.
- Take out the basket.
- Remove the filters.
- Scoop out the water, use a sponge or cloth if required.
- Check the area and remove any foreign objects.
- Install the filters.

PLACING THE DISHWASHER

Position the appliance in the desired location. Make sure the location is solid and flat. The dishwasher is equipped with water supply and drain hoses that can be positioned either to the right or the left sides to facilitate proper installation.

ELECTRICAL CONNECTION

Ensure the voltage and frequency of the power corresponds to those on the rating label. Only insert the plug into an electrical socket which is earthed properly. Use the required fuse 16 amp.

COLD WATER CONNECTION

Connect the cold water supply hose to a threaded 3/4 (inch) connector and make sure that it is fastened tightly in place.

If the water pipes are new or have not been used for an extended period of time, let the water run to make sure that the water is clear. This precaution is needed to avoid the risk of the water inlet to be blocked and damage the appliance.

Attention: the dishwasher can not be connected to a warm water supply.

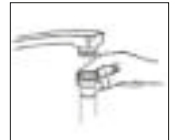

DRAIN HOSE CONNECTION

Insert the drain hose into a drain pipe with a minimum diameter of 40 mm, or let it run into the sink, making sure to avoid bending or crimping it. The top of the hose must be less than 600 mm.

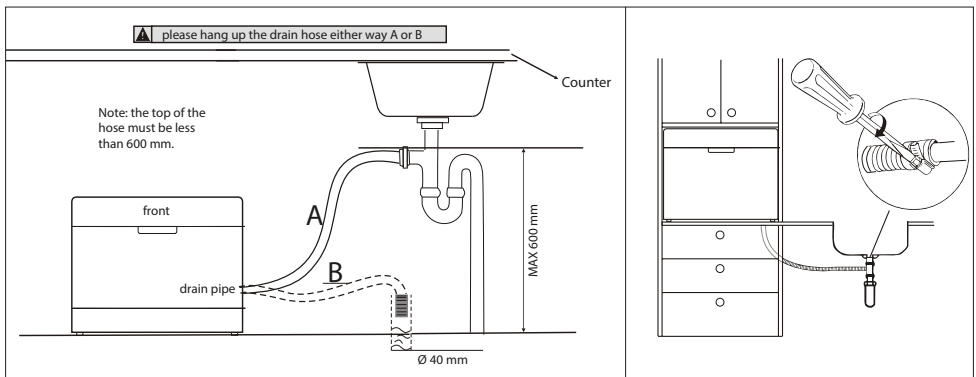

IS THE DISHWASHER READY FOR USE?

1. The dishwasher is level and fixed properly.
2. The inlet valve is open.
3. The fill hose connections are fully tightened and not leaking.
4. The appliance is plugged in.
5. The drain hose is properly placed.
6. All packing materials and printings should be taken out of the dishwasher.

TROUBLESHOOTING

FAULTCODE	DESCRIPTION	CHECK
The SNEL30 light flickers fast	Inadequate water supply.	<ul style="list-style-type: none"> • Check whether the tap is fully open and there nothing blocking the water mains. • Close the tap, remove the input hose and check whether it is clogged. • Start the dishwasher again. Contact the customer service department when the error remains.
The indicator lights SNEL30 and DELICATE flicker fast	The dishwasher is not reaching the required temperature.	<ul style="list-style-type: none"> • The heating element is not working. Contact the customer service department when the error remains.
The ECO light flickers fast	Overflow.	<ul style="list-style-type: none"> • A part of the dishwasher leaks. • Close the tap. • Contact the customer service department.
The indicator lights BASIC, ECO and SNEL30 flicker fast	Failure in the electronics.	<ul style="list-style-type: none"> • Turn the dishwasher off and contact the customer service department.

 Repairing the machine yourself or having it repaired by a non-professional could cause severe safety risks for the user of the machine and will affect the warranty.

WHAT TO DO IF...

....the program won't start?

- Check if the plug is connected.
- Check the fuse in the fuse box.
- Make sure the water tap is open.
- Make sure the door of the dishwasher is closed properly.
- Check whether the dishwasher is turned on with the On/off button.
- Check whether the water inlet hose and filters aren't clogged.

...the indicator lights won't go off after the cycle has finished?

- The On/ off button is not released yet.

...detergent residues are left in the detergent reservoir?

- Detergent has been added when the reservoir was damp.

...water is left inside the dishwasher at the end of the cycle?

- The water drain hose is clogged or twisted.
- The filters are clogged.
- The cycle has not finished yet.

...the dishwasher stops during a wash cycle?

- Power failure.
- Water supply failure.
- The program can be paused.

...you hear noise during a wash cycle?

- The dishwasher is not loaded properly.
- One of the spray arms is hitting the dishes.

...there are partial food wastes left on the dishes?

- The dishes aren't placed correctly which prevents the spray arms from reaching everything.
- The basket is overly loaded.
- The dishes lean against each other.
- Too small amount of detergent is added.
- Wrong program selected.
- One of the spray arms is clogged with food waste.
- The filters are clogged.
- The filters are not placed correctly.
- The water drain pump is clogged.

...there are whitish stains on the dishes?

- Too small amount of detergent is added.
- The dosage of the rinse aid is too low.
- In spite of the high level of water hardness there is no special salt added.
- The level of water hardness is set too low.
- The cap of the salt reservoir is not closed well.

...the dishes won't dry?

- A program without a dry process was selected.
- The dosage of the rinse aid is too low.
- The dishes are unloaded too fast.

...there are rust stains on the dishes?

- The stainless steel quality of the dishes is insufficient.
- The dosage of salt is too high.
- The cap of the salt reservoir is not closed well.
- Too much salt was spilt inside the dishwasher while refilling the reservoir.
- The water mains is polluted.

Contact the service department when a malfunction occurs which is not described.

RECYCLING



This symbol means that this product should not be disposed of with regular household waste (2012/19/EU). Observe the rules that apply in your country for the separated collection of electric and electronic products. Correct disposal of the product prevents negative consequences for the environment and for public health.

The packaging material of this product can be recycled 100%, return packaging material separately.

PRODUCT FICHE (EN60436)

Tradename:		TOMADO		
Supplier's address (^b):		Postbus 159, 6920 AD Duiven, NL		
Model identifier:		TDW5501B		
General product parameters				
Parameter	Value	Parameter	Value	
Rated capacity (°) (ps)	6	Dimensions in cm	Height	44
			Widht	55
			Depth	50
EEI (°)	61,9	Energy efficiency class (°)	F (°)	
Cleaning performance index (°)	1,125	Drying performance index (°)	1,065	
Energy consumption in kWh [per cycle], based on the eco programme using cold water fill. Actual energy consumption will depend on how the appliance is used.	0,613	Water consumption in litres [per cycle], based on the eco programme. Actual water consumption will depend on how the appliance is used and on the hardness of the water.	6,5	
Programm duration (°) (h:min)	3:50	Type	freestanding	
Airborne acoustical noise emissions (°) (dB(A) re 1 pW)	49	Airborne acoustical noise emission class (°)	C (°)	
Off-mode (W)	0,49	Standby mode (W)	N/A	
Delay start (W) (if applicable)	1,00	Networked standby (W) (if applicable)	N/A	
Minimum duration of the guarantee offered by the supplier (°):			2 years	
Additional information				
Weblink to the supplier's website, where the information in point 6 of Annex II to Commission Regulation (EU) 2019/2022 (¹) (^b) is found: https://www.tomado.com/				
(^a) for the eco program				
(^b) changes to these items shall not be considered relevant for the purposes of paragraph 4 of Article 4 of Regulation (EU) 2017/1369				
(^c) if the product database automatically generates the definitive content of this cell the supplier shall not enter these data.				
(¹) Commission Regulation (EU) 2019/2022 of 1 October 2019 laying down eco design requirements for household dishwashers pursuant to Directive 2009/125/EC of the European Parliament and of the Council amending Commission Regulation (EC) No 1275/2008 and repealing Commission Regulation (EU) No 1016/2010 (see page 267 of this Official Journal).				

SICHERHEITSVORSCHRIFTEN - DE

- **Lesen Sie die Gebrauchsanleitung und die Installationsanweisungen vor der ersten Verwendung des Geräts vollständig und aufmerksam durch und bewahren Sie diese sorgfältig auf, damit Sie sie später zurate ziehen können.**

LIEFERUNG

- ⚠ Kontrollieren Sie sofort, ob die Verpackung und die Geschirrspülmaschine während des Transports beschädigt wurden. Ein beschädigtes Gerät dürfen Sie nicht in Gebrauch nehmen; wenden Sie sich in dem Fall an Ihren Lieferanten.
- Das Verpackungsmaterial müssen Sie konform den geltenden Umweltvorschriften entsorgen (lassen).
- ⚠ Lassen Sie niemals Kinder mit (Teilen) der Verpackung spielen. Durch Faltkartons und Folie besteht Erstickungsgefahr.

INSTALLATION

- Stellen Sie das Gerät in Übereinstimmung mit den Installations- und Montageanweisungen auf und schließen Sie es entsprechend an.
- ⚠ ⚠ Ziehen Sie den Stecker aus der Steckdose, bevor Sie das Gerät installieren.
- ⚠ Dieses Gerät darf nur von einem anerkannten Kundendienst installiert und repariert werden. Installationsarbeiten, die durch eine dritte Partei ausgeführt werden, sind nicht durch die Garantie abgedeckt.
- ⚠ ⚠ Während der Installation darf die Geschirrspülmaschine nicht an das Stromnetz angeschlossen sein.
- ⚠ Überzeugen Sie sich davon, dass das Erdungssystem der elektrischen Hausanlage in Übereinstimmung mit den elektrotechnischen Vorschriften installiert ist.

- ⚠ Die elektrischen Anschlussbedingungen müssen mit den Angaben auf dem Typenschild der Geschirrspülmaschine übereinstimmen.
- ⚠ ⚠ Wenn das elektrische Anschlusskabel des Geräts beschädigt wird, muss dieses durch ein spezielles Anschlusskabel ersetzt werden. Um Gefahren vorzubeugen, darf dieses Kabel nur vom Kundendienst oder einem anerkannten Installateur ersetzt werden.
- ⚠ ⚠ Achten Sie darauf, dass die Maschine nicht auf dem Stromkabel steht.
- ⚠ Verwenden Sie zum Anschließen kein Verlängerungskabel und keine Mehrfachsteckdose.
- ⚠ Nach dem Aufstellen des Geräts muss der Stecker noch gut zugänglich sein.
 - Nachdem die Maschine an einem geeigneten Ort installiert wurde, müssen Sie diese zuerst leer (ohne Geschirr) laufen lassen.

AUFSTELLEN

- Beim Festlegen des Aufstellortes der Spülmaschine ist darauf zu achten, dass die Maschine bequem ein- und ausgeräumt werden kann.
- Stellen Sie das Gerät auf einen stabilen und ebenen Untergrund.
- Stellen Sie die Maschine nicht in einem Raum auf, in dem die Temperatur unter 0°C sinken kann.
- Stellen Sie die Maschine in der Nähe eines Wasserhahns, eines Wasserablaufs und einer Steckdose auf. Stellen Sie die Maschine so auf, dass die Anschlüsse nicht mehr geändert werden müssen.
- Halten Sie die Maschine beim Umstellen nicht an der Tür oder der Blende/dem Bedienfeld fest.

- ⚠️ Sorgen Sie dafür, dass die Zu- und Ablaufschläuche während des Aufstellens der Maschine nicht eingeklemmt werden.

ANSCHLUSS AN WASSERHAHN UND -ABLAUF

- Kontrollieren Sie, ob die Wasserversorgung im Haus für die Installation einer Geschirrspülmaschine geeignet ist. Wir empfehlen den Einbau eines Filters am Anfang des Wasserzulaufs bei der Anschlussstelle des Hauses oder Apartments. Damit beugen Sie Schäden durch Verunreinigungen (Sand, Lehm, Rost usw.) über die Hauptleitung vor.
- ⚠️ Verwenden Sie immer den im Lieferumfang enthaltenen Zulaufschlauch. Wenn Sie den Zulaufschlauch anschließen, müssen Sie immer zuerst eine Weile Wasser hindurchströmen lassen, bevor Sie den Schlauch an die Maschine anschließen.
- ⚠️ Schließen Sie den Wasserzulaufschlauch direkt an den Wasserhahn an. Der Wasserdruck muss minimal 0,4 bar und darf maximal 10 bar betragen. Bei einem höheren Wasserdruck: Installieren Sie ein Druckminderventil vor dem Gerät.
- ⚠️ Nachdem die Anschlüsse ausgeführt wurden, muss der Hahn vollständig geöffnet werden. Kontrollieren Sie dabei auf Undichtigkeiten.
- Der Ablaufschlauch kann direkt an den Ablaufanschluss oder an den Ablauf der Spüle angeschlossen werden (Minstdurchmesser 4 cm). Dieser Anschluss muss sich mindestens 50 cm und höchstens 60 cm über dem Fußboden befinden.
Achten Sie darauf, dass der Ablaufschlauch nicht geknickt, zusammengedrückt oder verdreht ist und dass das Abfließen des Wassers nicht behindert wird!

- Schließen Sie den Wasserhahn nach jedem Gebrauch.

 **Warnung:** Wenn ein Ablaufschlauch mit einer Länge von über 4 m verwendet wird, wird das Geschirr möglicherweise nicht sauber. In dem Fall übernimmt Tomado keinerlei Haftung.

ELEKTRISCHER ANSCHLUSS

 Der Schuko-Stecker der Maschine muss an eine geerdete Steckdose mit der richtigen Spannung und Stromstärke angeschlossen werden. Wenn keine Schuko-Steckdose vorhanden ist, müssen Sie diese von einem befugten Elektriker anbringen lassen. Bei Verwendung einer nicht-geerdeten Stromversorgung haftet Tomado nicht für Defekte.

 Die elektrische Anlage des Gebäudes muss mit einer Gruppensicherung von 16 A versehen sein. Die Maschine ist für die Verwendung bei 220-240 V geeignet. Der Stecker der Maschine darf sich während des Aufstellens nicht in der Steckdose befinden.

 Verwenden Sie immer den zum Lieferumfang der Maschine gehörenden Stecker.

- Das Stromkabel der Maschine darf nur von einem dafür befugten Wartungsdienst oder einem befugten Elektriker ausgetauscht werden. Andernfalls besteht ein Unfallrisiko.
- Aus Sicherheitsgründen müssen Sie immer den Stecker aus der Steckdose ziehen, nachdem ein Spülprogramm beendet wurde. Um einem Stromschlag vorzubeugen, dürfen Sie den Stecker nicht mit nassen Händen aus der Steckdose ziehen.

 Fassen Sie immer den Stecker selbst an, wenn Sie diesen aus der Steckdose ziehen. Ziehen Sie niemals am Kabel.

 Verwenden Sie das Gerät nicht mit Niederspannung. Das kann zu einer schlechteren Leistung führen.

TÄGLICHER GEBRAUCH

- Dieses Gerät ist für den Gebrauch in Haushalten oder für einen ähnlichen Gebrauch ausgelegt, z. B.:
 - in Geschäften, im Büro und in anderen Arbeitsumgebungen;
 - auf bäuerlichen Anwesen;
 - von Gästen in Hotels, Motels und anderen Unterkunftsbereichen;
 - in Bed & Breakfasts/Fremdenzimmern und ähnlichen Umgebungen.
- ⚠ • Sorgen Sie dafür, dass das Gerät für Kinder unzugänglich ist. Kinder verstehen die Gefahren nicht, die beim Umgang mit elektrischen Geräten entstehen können. Lassen Sie Kinder deshalb nie ohne Aufsicht mit elektrischen Geräten hantieren. Sorgen Sie dafür, dass das Gerät und das Kabel für Kinder unter 8 Jahren unzugänglich sind.
- ⚠ • Das Gerät darf nur dann von Kindern ab 8 Jahren und von Personen mit eingeschränkter körperlicher, sensorischer oder mentaler Leistungsfähigkeit oder einem Mangel an Erfahrung oder Wissen verwendet werden, wenn das Gerät von ihnen unter Aufsicht verwendet wird oder sie über den sicheren Gebrauch des Geräts instruiert wurden und die sich aus dem Gebrauch ergebenden Gefahren verstehen.
- Kinder dürfen nicht mit dem Gerät spielen.
- Das Gerät darf nicht von Kindern gereinigt oder gewartet werden, es sei denn, dies geschieht unter Aufsicht.
- Verwenden Sie das Gerät niemals mit Teilen, die nicht vom Hersteller empfohlen oder geliefert wurden.

- ⚠️ Dieses Gerät muss geerdet werden! Die Erdung reduziert das Risiko auf einen Stromschlag bei Störungen und Defekten. Dieses Gerät ist mit einem geerdeten Kabel und Stecker ausgeführt. Stecken Sie den Stecker nur in eine geerdete Steckdose, die in Übereinstimmung mit den vor Ort geltenden Vorschriften montiert ist!
- ⚠️ Ein falsches Anschließen des Kabels kann zu einer lebensbedrohlichen Situation führen. Wenden Sie sich bei Zweifel an einen qualifizierten Elektriker oder Kundendienstmitarbeiter. Nehmen Sie keine Veränderungen am Stecker vor. Sollte der Stecker nicht in die Steckdose passen, müssen Sie diesen von einem qualifizierten Elektriker anpassen lassen.
- ⚠️ Stellen Sie keine schweren Gegenstände auf die geöffnete Tür. Stellen oder setzen Sie sich auch nicht auf die Tür. Das Gerät kann umkippen und es können Schäden am Gerät entstehen.
- ⚠️ Füllen Sie keine Lösungsmittel in das Spülmittelfach. Andernfalls besteht Explosionsgefahr.
 - Reinigen Sie in dem Gerät kein Kunststoffgeschirr, es sei denn, das Geschirr ist mit der Kennzeichnung „spülmaschinenfest“ oder „spülmaschinenbeständig“ versehen. Halten Sie bei allem Geschirr, das nicht über eine solche Kennzeichnung verfügt, die Anweisungen des Herstellers ein.
- ⚠️ Verwenden Sie nur Spülmittel, Klarspülmittel und Salz, die/das für die Verwendung in einer Geschirrspülmaschine gedacht sind. Tomado haftet nicht für Beschädigungen, die durch einen falschen Gebrauch in Ihrer Spülmaschine entstehen können.
 - Bewahren Sie die Spülmittel für Kinder unzugänglich auf.
- ⚠️ Trinken Sie kein Wasser, das aus dem Gerät kommt. Das Wasser ist nicht zum Verzehr geeignet.

- ⚠ Halten Sie Spülmittel und Klarspülmittel von Kindern fern. Halten Sie Kinder von einer geöffneten Geschirrspülmaschine fern. Es kann sich noch etwas Reinigungsmittel im Gerät befinden. Bei Verschlucken müssen Sie sofort einen Arzt aufsuchen; nehmen Sie die Verpackung mit.
- ⚠ Lassen Sie die Tür möglichst geschlossen. Andernfalls können Sie über eine offene Tür stolpern.
- ⚠ Stellen Sie keine Gegenstände in die Geschirrspülmaschine, die nicht für die Reinigung in einer Spülmaschine geeignet sind. Sorgen Sie auch dafür, dass die Körbe nicht zu voll beladen werden. Tomado haftet nicht für Kratzer oder Rost in Ihrer Spülmaschine, wenn die Körbe falsch beladen wurden.
- ⚠ Vermeiden Sie den Kontakt mit Haut und Augen. Halten Sie Kinder von der Spülmaschine fern, wenn die Tür geöffnet ist.
 - Sorgen Sie dafür, dass alle separaten Komponenten der Geschirrspülmaschine richtig eingesetzt werden.
- ⚠ Öffnen Sie die Tür des Geräts nicht, wenn dieses in Betrieb ist. Aus dem Gerät kann heißes Wasser austreten.
 - Verwenden Sie die Spülmaschine ausschließlich zu dem Zweck, für den diese entworfen wurde. Verwenden Sie das Gerät nur in einem frostfreien Raum!
 - Entfernen Sie die Tür der Spülmaschine oder machen Sie das Schloss gebrauchsunfähig, wenn Sie das Gerät entsorgen. Es ist bereits vorgekommen, dass sich Kinder selbst in einem alten Gerät eingeschlossen haben. Um dies zu verhindern, machen Sie das Schloss gebrauchsunfähig und entfernen Sie das Anschlusskabel.
 - Lassen Sie Kinder nicht mit dem Gerät spielen.
 - Kontrollieren Sie, ob das Spülmittelfach nach Ablauf des Spülprogramms leer ist.

- ⚠ Ziehen Sie den Stecker aus der Steckdose und schließen Sie den Wasserhahn, wenn Sie das Gerät nicht verwenden.
 - Füllen Sie die Behälter für Salz und Klarspülmittel vor der ersten Verwendung. Stellen Sie den Salzgebrauch vorher ein.
- ⚠⚠ Bei Reparaturen oder bei der Reinigung muss das Gerät spannungslos gemacht werden. Ziehen Sie den Stecker aus der Steckdose oder stellen Sie den Schalter im Zählerschrank auf Null.
- ⚠ Messer und andere Gegenstände mit scharfen Spitzen müssen mit der Spitze nach unten eingeräumt oder flach in den Korb gelegt werden.
 - Dieses Gerät ist ausschließlich für die Verwendung in Haushalten geeignet. Bei unsachgemäßer Verwendung des Geräts besteht bei eventuellen Defekten kein Anspruch auf Schadensersatz; dies führt außerdem zum Erlöschen der Garantieansprüche.

PRODUKTBESCHREIBUNG



1. **Anzeigelampen für die verschiedenen Programme** - Die Lampe des ausgewählten Spülprogramms leuchtet.
2. **Anzeigelampen**
 - **Anzeigelampe für Klarspülmittel** - Die Geschirrspülmaschine kontrolliert, ob ausreichend Klarspülmittel vorhanden ist. Wenn das nicht so ist, leuchtet diese Lampe. Füllen Sie den Behälter für Klarspülmittel nach.
 - **Anzeigelampe für Regeneriersalz** - Die Geschirrspülmaschine kontrolliert, ob ausreichend Regeneriersalz vorhanden ist. Wenn das nicht so ist, leuchtet diese Lampe. Füllen Sie den Behälter für Regeneriersalz nach.
 - **Anzeigelampe für unterbrochene Wasserzufuhr** - Überprüfen Sie die Wasserzufuhr, wenn diese Lampe leuchtet.
 - **Anzeigelampen für Startverzögerung** - 2u 4u 8u (2h/4h/8h).
3. **Ein-/Aus-Taste** - Drücken Sie die Ein-/Aus-Taste; daraufhin leuchtet die Anzeigelampe in der Taste für das Eco-Programm auf.
4. **Programmauswahl-taste P** mit Anzeigelampen - Drücken Sie diese Taste mehrere Male, um das gewünschte Spülprogramm auszuwählen.
5. **Taste Verzögerter Start** mit Anzeigelampen - Drücken Sie diese Taste, um den Start des Spülprogramms um 2, 4, 6 oder 8 Stunden zu verzögern. Drücken Sie diese Taste mehrere Male, bis die gewünschte Verzögerungszeit ausgewählt ist. Die Anzeigelampe bei der ausgewählten Zeit leuchtet auf. Wenn Sie die Taste erneut drücken, nachdem Sie 8 Stunden ausgewählt haben, wird die Verzögerungszeit deaktiviert. Drücken Sie die Taste Start/Pause, damit die Verzögerungszeit zu laufen beginnt. Die Anzeigelampe für die ausgewählte Zeit blinkt. Wenn Sie eine andere Zeit auswählen möchten, drücken Sie erneut die Taste Start/Pause und wählen Sie eine andere Zeit aus. Wenn die eingestellte Zeit abgelaufen ist, erlischt die dazugehörige Anzeigelampe. Die Spülmaschine startet dann das eingestellte Programm.
6. **Taste Start/Pause** - Drücken Sie diese Taste, um das Programm zu starten. Die Anzeigelampe des ausgewählten Programms blinkt.

1. Tassenablage
2. Besteckkorb
3. Korb
4. Sprüharm
5. Filter
6. Bedienfeld
7. Spülmittelfach und Klarspülmittelbehälter
8. Salzbehälter

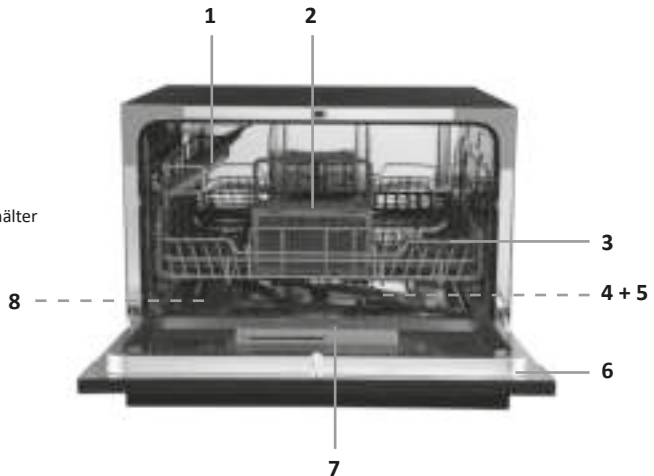

INBETRIEBNAHME

Bevor Sie das Gerät zum ersten Mal benutzen, müssen Sie Folgendes tun: Packen Sie das Gerät vorsichtig aus und entfernen Sie das gesamte Verpackungsmaterial, das sich rundum die Maschine und in der Maschine befindet und eventuelle Werbeaufkleber. Bewahren Sie die Verpackung (Plastikbeutel, Styropor und Pappe) immer für Kinder unzugänglich auf. Kontrollieren Sie das Gerät nach dem Auspacken gründlich auf äußerliche Schäden, die eventuell durch den Transport entstanden sein können.

Stellen Sie das Gerät auf einen festen, ebenen Untergrund. Bevor Sie die Maschine zum ersten Mal verwenden, müssen Sie kontrollieren, ob die Angaben der Strom- und Wasserversorgung des Hauses mit den Werten übereinstimmen, die in den Sicherheits- und Installationsanweisungen angegeben sind. Füllen Sie den Salzbehälter mit Salz und fügen Sie Wasser hinzu, bis dieser fast überläuft. Stellen Sie dann den Salzverbrauch ein. Füllen Sie den Klarspülmittelbehälter.

SALZBEHÄLTER IN DER MASCHINE FÜLLEN

Für ein gutes Spülergebnis benötigt die Geschirrspülmaschine weiches Wasser, das heißt, Wasser mit wenig Kalk. Andernfalls lagert sich weißer Kalk auf dem Geschirr und an der Innenseite der Geschirrspülmaschine ab. Das hat einen negativen Einfluss auf das Ergebnis bei Spülen, Trocknen und Glanz. Daher ist die Maschine mit einem Wasserenthärter ausgestattet, den Sie mit Spezzalz für Spülmaschinen (Regeneriersalz) füllen müssen.

- Nehmen Sie den Korb heraus und drehen Sie den Deckel vom Salzbehälter ab (1).
- Füllen Sie den Behälter bis zum Überlauf-Füllstand mit Salz, etwa 1,0 kg (2).
- Füllen Sie den Behälter beim ersten Gebrauch mit Wasser auf. Es kann etwas Wasser aus der Öffnung fließen.
- Drehen Sie den Deckel sorgfältig fest.

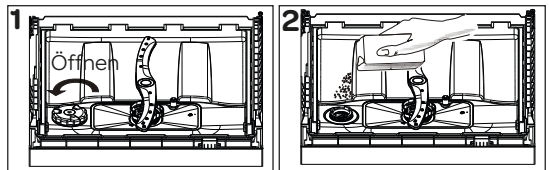

ACHTUNG!

- Verschüttetes Salz muss entfernt werden und anschließend muss ein kurzes Spülprogramm gestartet werden, um Korrosion vorzubeugen.
- Füllen Sie den Salzbehälter nach, wenn die Kontrolllampe für den Salzbehälter aufleuchtet.

SALZVERBRAUCH EINSTELLEN

Informieren Sie sich bei Ihrem Wasserwerk über die Härte des Leitungswassers und stellen Sie den Salzverbrauch dann anhand der Tabelle auf der nächsten Seite entsprechend ein. **Achtung!** Die Fabrikseinstellung ist für Wasser mit Härtegrad 4 geeignet. Stellen Sie den Salzverbrauch entsprechend der Härte des Leitungswassers ein.

- Schließen Sie die Tür und schalten Sie die Maschine ein.
- Drücken Sie die **Programmtaste P** 5 Sekunden lang, um in den Modus zum Einstellen des Salzverbrauchs zu wechseln. Tun Sie dies innerhalb von 60 Sekunden nach dem Einschalten der Maschine.
- Sie können den Wert einstellen, indem Sie wiederholt die **Programmtaste P** drücken. Verwenden Sie dabei die Tabelle Einstellung der Wasserhärte auf der nächsten Seite.
- Nachdem Sie die Wasserhärte eingestellt haben, drücken Sie die **Ein-/Aus**-Taste, um die Einstellung zu speichern. Wenn Sie die Einstellung nicht bestätigen, wird diese automatisch nach 5 Sekunden gespeichert.

Tabelle Einstellung der Wasserhärte

Wert Wasserhärte	Deutsche Härte °dH ¹⁾	Internationale Angabe der Härte mmol/l ²⁾	Programmanzeige Härtegrad	Regeneration findet bei jedem X. Programmzyklus statt ³⁾
H1	0-5	0-0.9	● Lampe bei SCHNELL30 leuchtet	keine
H2	6-11	1.0-2.0	● Lampe bei DELIKAT leuchtet	10
H3	12-17	2.1-3.0	● Lampe bei DELIKAT leuchtet ● Lampe bei SCHNELL30 leuchtet	5
H4 *	18-22	3.1-4.0	● Lampe bei ECO leuchtet	3
H5	23-34	4.1-6.1	● Lampe bei ECO leuchtet ● Lampe bei SCHNELL30 leuchtet	2
H6	35-45	6.2-8.0	● Lampe bei ECO leuchtet ● Lampe bei DELIKAT leuchtet	1

TOMADO

- 1) Deutscher Härtegrad
 - 2) Millimol, internationale Einheit für den Härtegrad
 - 3) Jeder Programmzyklus mit Regeneration verbraucht 2,0 Liter Wasser mehr. Der Energieverbrauch ist 0,02 kWh höher und das Programm dauert 4 Minuten länger.
- * Fabrikseinstellung

KLARSPÜLMITTEL EINFÜLLEN UND DEN VERBRAUCH EINSTELLEN

Das Klarspülmittel verhindert, dass Tropfen/Läufer, Kalkflecken und Streifen auf dem sauberen Geschirr zurückbleiben. Außerdem sorgt es dafür, dass das Geschirr schneller trocknet, weil das Wasser einfach daran abperlt. Verwenden Sie nur Klarspülmittel, das für Spülmaschinen geeignet ist.

- Der Klarspülmittelbehälter befindet sich an der Innenseite der Tür, neben dem Spülmittelfach.
 - Drehen Sie den Deckel vom Klarspülmittelbehälter ab (1).
 - Füllen Sie den Klarspülmittelbehälter, bis die Anzeige für den Füllstand des Klarspülmittels dunkel wird (2).
- Voll
 - 3/4 voll
 - 1/2 voll
 - 1/4 voll, nachfüllen, um Flecken vorzubeugen
 - Leer

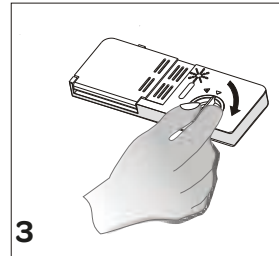
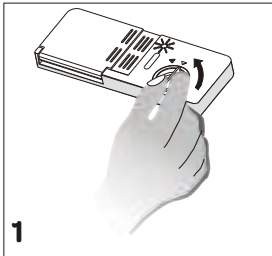
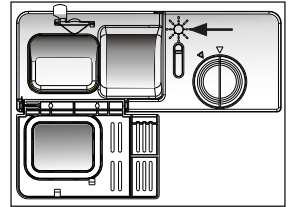

- Bringen Sie den Deckel wieder auf dem Behälter an und drehen Sie diesen, bis die Pfeile genau aufeinander ausgerichtet sind (3).
- Der Verbrauch des Klarspülmittels kann zwischen Stand 1 und 6 eingestellt werden. Die Fabrikseinstellung ist Stand 4. Entfernen Sie den Deckel und stellen Sie den richtigen Stand mit einem großen Schraubendreher ein (3). Wenn nach dem Spülprogramm Wasserflecken auf dem Geschirr zurückbleiben, müssen Sie die Einstellung bei der Klarspülmitteldosierung erhöhen. Wenn Streifen oder blauen Flecken auf dem Geschirr zurückbleiben, müssen Sie die Dosierung verringern. Wiederholen Sie dies, bis das Geschirr trocken und streifenfrei aus der Maschine kommt.



Achtung!

- Füllen Sie den Klarspülmittelbehälter nach, wenn die Anzeigelampe für Klarspülmittel aufleuchtet.
- Machen Sie den Klarspülmittelbehälter nicht zu voll. Der Behälter kann überlaufen.
- Verschüttetes Klarspülmittel muss entfernt werden. Sonst können Undichtigkeiten durch extreme Schaumbildung entstehen.

TOMADO

HINWEISE ZUM SPÜLMITTEL

Verwenden Sie ein Spülmittel, das speziell für den Gebrauch in Haushaltsspülmaschinen gedacht ist. Spülmittel ist in Pulverform, als Tabletten (Tabs) oder Gelkapseln erhältlich.

Das Spülmittel muss in das Fach gegeben werden, bevor Sie die Maschine starten. Bewahren Sie das Spülmittel an einem kühlen und trocknen Ort und für Kinder unzugänglich auf. Bei Verschlucken müssen Sie sofort einen Arzt aufsuchen; nehmen Sie die Verpackung mit.

Geben Sie nicht mehr als die benötigte Menge Spülmittel in das Fach, da andernfalls Kratzer auf Gläsern verursacht werden können und sich das Spülmittel schlecht auflöst.

- Drücken Sie die Entriegelung, wenn die Klappe geschlossen ist (1). Die verschiedenen Füllstände des Spülmittels sind mit Markierungen angegeben. Mithilfe dieser Markierungslinien können Sie die richtige Spülmittelmenge bestimmen.
- Füllen Sie Spülmittel in Pulverform in das große Fach (2A) oder legen Sie eine Spülmitteltablette hinein. Gießen Sie etwas Spülmittel in Pulverform in das Fach für das Vorspülen (2B), wenn das Geschirr längere Zeit nicht gespült wurde und sich trockene Essensreste auf dem Geschirr befinden oder wenn die Spülmaschine sehr voll ist.
- Drücken Sie die Klappe zu, schließen Sie die Tür und starten Sie die Maschine.
- Je nach der Wasserhärte und dem Verschmutzungsgrad des Geschirrs müssen Sie eventuell zusätzliches Spülmittel hinzufügen.
- Füllen Sie das Fach erst mit Spülmittel, wenn Sie die Spülmaschine einschalten.

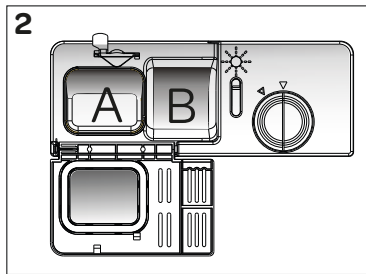

Spülmittelhersteller produzieren auch zusammengestellte Spülmitteltabletten, die 2-in-1, 3-in-1, 4-in-1, 5-in-1 usw. genannt werden. Im Allgemeinen werden mit derartigen Spülmitteltabletten nur unter bestimmten Bedingungen ausreichende Ergebnisse erzielt. Beachten Sie daher die Anweisungen auf der Verpackung, wenn Sie diese Produkte verwenden. Legen Sie Spülmitteltabletten niemals in das Innere der Spülmaschine oder in den Besteckkorb. Legen Sie die Tabletten (Tabs) immer in das Spülmittelfach.

Bei einem kurzen Programm kann es vorkommen, dass sich eine Tablette nicht vollständig auflöst. Verwenden Sie daher Spülmitteltabletten vorzugsweise in Kombination mit langen Spülprogrammen, sodass die Tabletten die Möglichkeit haben, sich vollständig aufzulösen.

DAS BELADEN DER GESCHIRRSPÜLMASCHINE

Eine richtige Beladung der Spülmaschine wirkt sich positiv auf den Stromverbrauch sowie auf den Spül- und Trocknungsvorgang aus. Entfernen Sie Essensreste von dem schmutzigen Geschirr. Es ist nicht notwendig, das schmutzige Geschirr abzuspülen, bevor Sie es in die Spülmaschine stellen. Der Korb ist für Tassen, Untertassen, Teller, Becher, Schalen, Gläser und den Besteckkorb geeignet. Gläser, Tassen, Schalen und Töpfe müssen mit der Öffnung nach unten in den Korb gestellt werden. Der maximale Durchmesser der Teller, die in den Korb passen, beträgt 26 cm. Weingläser und langstielige Gläser müssen gegen den Rand der Ablage oder gegen die Gläserstütze gestellt werden; sie dürfen nicht an andere Gegenstände angelehnt werden. Dünne, schmale Gegenstände können an der Seite in den Korb gestellt werden.

Der Besteckkorb ist für Besteck gedacht. Achten Sie dabei darauf, dass Sie Messer und Gabeln mit scharfen Spitzen mit den Spitzen nach unten in den Besteckkorb stellen. Stellen Sie Löffel mit etwas Zwischenraum in den Besteckkorb. Wenn sie aneinander anliegen, werden sie eventuell nicht richtig sauber.

WARNUNG: Achten Sie darauf, dass spitze Gegenstände nicht an der Unterseite aus dem Besteckkorb herausragen.

WARNUNG: Achten Sie beim Einräumen des Geschirrs darauf, dass sich der Sprühharm frei drehen kann.

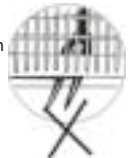

TOMADO

BELADEN DES KORBS NACH RICHTLINIE EN60436

Indem Sie die Geschirrpülmaschine bis zur gesamten Kapazität beladen, sparen Sie Energie und Wasser.

1. KORBS

mit Tassenablage

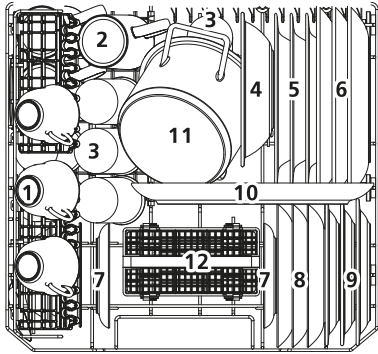

Nummer	Gegenstand
1	Tassen
2	Becher
3	Gläser
4	Melaminschale
5	Suppenteller
6	Speiseteller
7	Untertassen

ohne Tassenablage

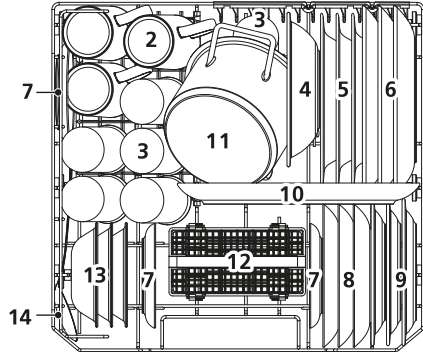

Nummer	Gegenstand
8	Frühstücksteller/Kuchenteller
9	Frühstücksteller aus Melamin
10	Servierteller
11	Kleiner Topf
12	Besteckkorb
13	Dessertschalen
14	Servierlöffel

2. BESTECKKORB

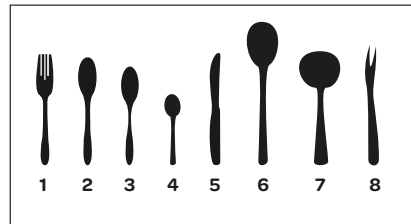
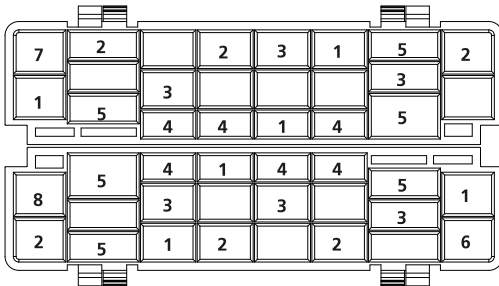

Nummer	Gegenstand
1	Gabeln
2	Suppenlöffel
3	Dessertlöffel
4	Teelöffel
5	Messer
6	Servierlöffel
7	Saucenlöffel
8	Serviergabeln

Informationen für Vergleichstests nach Richtlinie EN60436

- Kapazität: 6 Gedecke
- Programm: ECO
- Einstellung Klarspülmittel: MAX
- Einstellung Salz: H4

DIE GESCHIRRSPÜLMASCHINE EINSTELLEN

DIE GESCHIRRSPÜLMASCHINE EIN- UND AUSSCHALTEN



- Schalten Sie die Geschirrspülmaschine mit der **Ein-/Aus-Taste (1)** ein.
- Wählen Sie ein geeignetes Programm aus, indem Sie die **Programmtaste P (2)** die entsprechende Anzahl Male drücken. Die Programme werden in folgender Reihenfolge durchlaufen: Intensiv - Basis - ECO - Delikat - Schnell 30 Min.
- Drücken Sie die Taste **Start/Pause (3)**, um das Programm zu starten. Die Anzeigelampe des ausgewählten Programms blinkt.

Wenn die Maschine das Programm beendet hat, ertönt 8 Sekunden lang ein akustisches Signal. Die Anzeigelampe des ausgewählten Programms blinkt nicht mehr.

- Schalten Sie die Geschirrspülmaschine mit der **Ein-/Aus-Taste (1)** aus.

TIPP! Öffnen Sie die Tür einen Spalt, wenn das Spülprogramm beendet ist, und warten Sie einige Minuten, bevor Sie die Spülmaschine ausräumen. Das Geschirr ist noch heiß und kann durch die Hitze zerbrechen. Lassen Sie das Geschirr daher einige Minuten abkühlen; es trocknet dann auch besser.

EIN SPÜLPROGRAMM ÄNDERN ODER UNTERBRECHEN

Ein Programm kann nur geändert werden, wenn dieses noch nicht läuft; andernfalls kann es sein, dass das Spülmittel bereits freigesetzt wurde oder dass das Spülwasser mit dem Spülmittel bereits aus der Maschine abgeleitet wurde. Wenn das der Fall ist, muss die Spülmaschine zurückgesetzt werden und es muss erneut Spülmittel eingefüllt werden.





Gehen Sie wie folgt vor, wenn Sie ein anderes Spülprogramm auswählen möchten, während die Geschirrspülmaschine läuft:

- Drücken Sie 3 Sekunden lang die Taste **Start/Pause (3)**. Danach können Sie ein anderes Programm auswählen und die Maschine wieder einschalten.

TIPP: Haben Sie vergessen, etwas in die Spülmaschine zu stellen?

1. Drücken Sie die Taste **Start/Pause (3)**, um das Programm zu unterbrechen.
2. Öffnen Sie die Tür einen Spalt.
3. Warten Sie, bis sich der Sprüharm nicht mehr dreht, und öffnen Sie die Tür dann ganz.
4. Stellen/legen Sie das vergessene Teil in die Spülmaschine.
5. Schließen Sie die Tür.
6. Drücken Sie die Taste **Start/Pause (3)**, um das Programm wieder zu starten. Das Programm wird nach 10 Sekunden fortgesetzt.

PROGRAMMAUSWAHLTABELLE

Programme	Informationen zum Programm	Temperatur	Zeit in Minuten	Stromverbrauch (kWh)	Wasser (l)
	Spülprogramm für sehr stark verschmutztes Geschirr wie Töpfe und Schalen mit angetrockneten Essensresten.	Vorspülen 50°C Geschirr reinigen 70°C Spülen Spülen Warm nachspülen 70°C Trocknen	140	0,894	9,6
	Spülprogramm für normal verschmutztes Geschirr wie Teller, Gläser und leicht verschmutzte Töpfe.	Vorspülen Geschirr reinigen 60°C Spülen Warm nachspülen 70°C Trocknen	120	0,667	7,7
ECO	Tägliches Programm für normal verschmutztes Geschirr. (Das Programm dauert länger, verbraucht jedoch weniger Wasser und durch das langsamere Erhitzen auch viel weniger Energie.)	Vorspülen Geschirr reinigen 45°C Warm nachspülen 65°C Trocknen	230	0,613	6,5
	Spülprogramm für leicht verschmutztes Geschirr wie Keramik und Gläser.	Geschirr reinigen 45°C Spülen Warm nachspülen 60°C Trocknen	75	0,435	5,8
	Kurzes Programm für weniger stark verschmutztes Geschirr, das nicht getrocknet zu werden braucht.	Geschirr reinigen 40°C Spülen Spülen	30	0,244	5,8

- Die Dauer des Programms wird durch die Geschirrmenge, die Wassertemperatur, die Umgebungstemperatur und die ausgewählten zusätzlichen Funktionen beeinflusst und kann daher variieren, außer beim Programm ECO.
- Das Programm Eco ist zum Reinigen von normal verschmutztem Geschirr geeignet. Durch eine Kombination von Energie- und Wasserverbrauch ist dies das effizienteste Programm; es erfüllt die Anforderungen der EU-Gesetze in Bezug auf ökologisches Design.

HINWEIS: Die Energieverbrauchskennwerte des Programms Eco können nach den Richtlinien 10/16/2010 und 1059/2010 variieren. Die Tabelle erfüllt die Richtlinien 2019/2022 und 2017/2022.

- Wenn die Maschine in Übereinstimmung mit den Anweisungen des Herstellers verwendet wird, wird damit beim Spülen von Geschirr in einem für Haushaltszwecke ausgelegten Geschirrspüler während der Gebrauchsphase im Allgemeinen weniger Energie und Wasser verbraucht als beim Spülen mit der Hand.
- Bei den kurzen Programmen ist Trocknen nicht enthalten.
- Verwenden Sie bei einem kurzen Programm ausschließlich Spülmittel in Pulverform.
- Um das Trocknen zu unterstützen, empfehlen wir Ihnen, die Tür nach Beenden des Zyklus 15 cm zu öffnen.

ENERGIE SPAREN

1. Vorspülen von schmutzigem Geschirr führt zu einem höheren Wasser- und Energieverbrauch. Deshalb raten wir davon ab.
2. Von Spülmaschinen wird im Allgemeinen weniger Energie und Wasser verbraucht als beim Spülen mit der Hand; vorausgesetzt, Sie halten die Anweisungen für den Gebrauch der Maschine ein und wählen die richtigen Programme aus.

REINIGUNG UND WARTUNG

Durch eine regelmäßige Reinigung verlängern Sie die Lebensdauer der Geschirrspülmaschine.

Kontrollieren Sie, dass die Spülmaschine ausgeschaltet ist, bevor Sie diese reinigen. Ziehen Sie den Stecker aus der Steckdose und schließen Sie den Wasserhahn.

Reinigen Sie die Außenseite der Geschirrspülmaschine mit einem feuchten Tuch. Reinigen Sie den Rand der Tür regelmäßig mit einem feuchten Tuch oder Schwamm; so beugen Sie unangenehmen Gerüchen durch Essensreste vor.

Wir empfehlen Ihnen, die Maschine regelmäßig mit einem speziellen Maschinenreiniger zu reinigen, um zu verhindern, dass die Maschine kaputt geht oder verstopft. Wählen Sie dabei ein Programm mit einer hohen Temperatur und achten Sie darauf, dass sich kein Geschirr in der Maschine befindet. Für die Spülmaschine sind spezielle Maschinenreiniger erhältlich. Beachten Sie die Anweisungen auf der Verpackung.

Reinigen Sie die Filter und den Sprüharm einmal pro Woche.

DIE FILTER REINIGEN

Kontrollieren Sie einmal pro Woche, ob Nahrungsmittelreste auf den Filtern zurückgeblieben sind. Nehmen Sie die Filter heraus und reinigen Sie sie gründlich unter dem Warmwasserhahn.

Das Filtersystem besteht aus drei Filtern:

- Sieb (A)
- Filter - fein (B)
- Filter - grob (C)

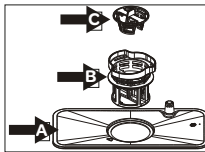

1. Zum Herausnehmen der Filter drehen Sie den Filter (B) gegen den Uhrzeigersinn.

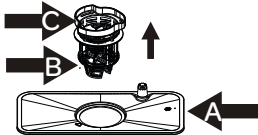

2. Ziehen Sie die Filterkombination (B und C) nach oben heraus.

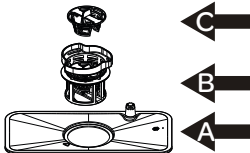

3. Trennen Sie den Grobfilter (C) vom Feinfilter (B) und reinigen Sie beide Teile gründlich mit warmem strömendem Wasser und einer Spülbürste.
4. Nehmen Sie das Sieb (A) aus der Spülmaschine und reinigen Sie es unter warmem strömendem Wasser. Setzen Sie das Sieb dann wieder in die Spülmaschine ein.
5. Setzen Sie den Grobfilter in den Feinfilter ein; richten Sie dabei die Markierungen miteinander aus. Befestigen Sie die Filterkombination im Sieb und drehen Sie sie im Uhrzeigersinn fest.

- Verwenden Sie die Spülmaschine nicht, wenn die Filter nicht eingesetzt sind.
- Wenn einer der Filter nicht richtig eingesetzt ist, führt dies zu einem schlechten Spülergebnis.
- Sorgen Sie dafür, dass alle Filter sauber sind. Das ist für eine einwandfreie Funktion der Spülmaschine sehr wichtig.

DEN SPRÜHARM REINIGEN

Kontrollieren Sie regelmäßig, dass die Öffnungen des Sprüharms nicht verstopft sind. Durch Schmutz können die Sprühöffnungen auf Dauer verstopfen. Trennen Sie den Sprüharm ab, wenn dieser verstopft ist, und reinigen Sie ihn mit warmem Wasser.

- Bauen Sie den Sprüharm aus, indem Sie diesen gerade nach oben ziehen.
- Reinigen Sie den Sprüharm mit warmem Wasser.
- Achten Sie beim Wiedereinsetzen des Sprüharms darauf, dass dieser richtig festgeklickt wird.

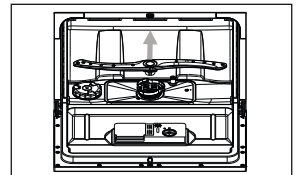

DIE PUMPE REINIGEN

Durch Nahrungsmittelreste oder nicht von den Filtern aufgefangene Teilchen kann die Wasserpumpe verstopfen. Der Spülwasserstand kommt dann höher als der Filter. Reinigen Sie die Pumpe, um die Verstopfung zu entfernen.



Glasscherben oder scharfe Gegenstände können zu Verletzungen führen.

- Kontrollieren Sie, ob das Gerät von der Stromversorgung abgetrennt ist.
- Nehmen Sie den Korb heraus.
- Nehmen Sie die Filter heraus.
- Entfernen Sie das überschüssige Wasser. Verwenden Sie dazu einen Schwamm oder ein Tuch.
- Beseitigen Sie die Verstopfung.
- Setzen Sie die Filter wieder ein.

DIE SPÜLMASCHINE AUFSTELLEN

Stellen Sie die Spülmaschine an die gewünschte Stelle. Der Untergrund muss stabil und eben sein. Passen Sie auf, dass Sie die Schläuche nicht beschädigen oder verbiegen. Die Spülmaschine ist mit einem Wasserzulaufschlauch und einem Ablaufschlauch ausgeführt.

ELEKTRISCHER ANSCHLUSS

Die Netzspannung muss mit der Spannung übereinstimmen, die auf dem Typenschild der Spülmaschine angegeben ist. Die Gruppe im Sicherungskasten muss mit jeweils mindestens 16 Ampere abgesichert sein. Das Anschlusskabel muss geerdet sein.

KALTWASSER-ANSCHLUSS

Schließen Sie den Zulaufschlauch für Wasser an einen 3/4-Zoll-Anschluss an und sorgen Sie dafür, dass dieser gut festgedreht ist.

Wenn die Leitungen neu sind oder lange nicht verwendet wurden, empfehlen wir Ihnen, etwas Wasser hindurchströmen zu lassen, um zu kontrollieren, ob das Wasser sauber ist. Damit verhindern Sie, dass der Wasserzulauf durch Verunreinigungen verstopft und damit die Spülmaschine beschädigt wird.

Achtung: Die Spülmaschine ist nicht dafür geeignet, an einen Warmwasseranschluss angeschlossen zu werden.

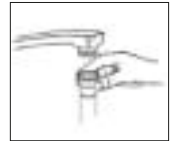

ANSCHLUSS DES ABLAUFS

Der Wasserablaufschlauch kann direkt an den Ablaufanschluss oder an den Ablauf der Spüle angeschlossen werden (Minstdurchmesser 40 mm). Dieser Anschluss darf sich höchstens 60 cm über dem Fußboden befinden. Achten Sie darauf, dass der Ablaufschlauch nicht geknickt, zusammengedrückt oder verdreht ist und dass das Abfließen des Wassers nicht behindert wird!

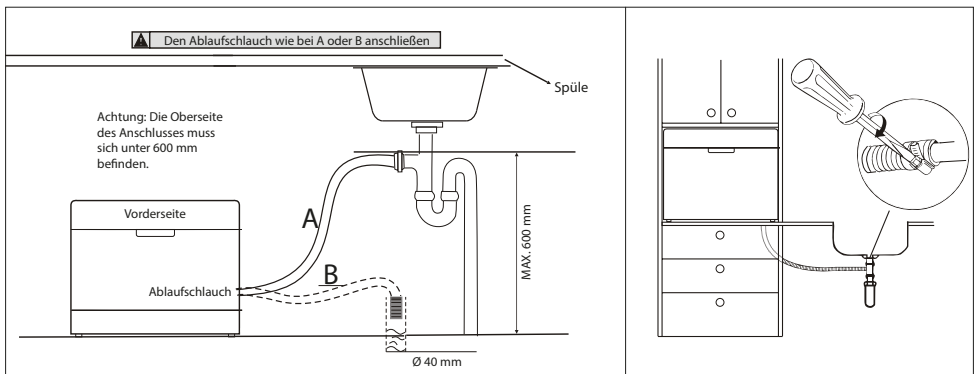

IST DIE SPÜLMASCHINE EINSATZBEREIT?

1. Die Spülmaschine steht waagrecht ausgerichtet und stabil an der richtigen Stelle.
2. Der Wasserzulauf ist geöffnet.
3. Die Anschlüsse sind richtig festgedreht und weisen keine Undichtigkeiten auf.
4. Der Stecker befindet sich in der Steckdose.
5. Die Ablaufschläuche sind richtig angebracht/positioniert.
6. Das gesamte Verpackungsmaterial usw. wurde aus der Spülmaschine entfernt.

STÖRUNGEN

FEHLERCODE	BESCHREIBUNG	KONTROLLE
Die Anzeigelampe bei SCHNELL30 blinkt schnell	Unzureichende Wasserzufuhr.	<ul style="list-style-type: none"> • Kontrollieren, ob der Wasserhahn vollständig geöffnet ist und dass die Wasserzufuhr nicht behindert wird. • Den Wasserhahn schließen, den Zulaufschlauch von Anschluss des Wasserhahns abtrennen und kontrollieren, ob dieser eventuell verstopft ist. • Die Maschine wieder starten. Kontakt mit dem Kundendienst aufnehmen, wenn die Störung bestehen bleibt.
Die Anzeigelampen bei SCHNELL30 und DELIKAT blinken schnell	Die Maschine erreicht die gewünschte Temperatur nicht.	<ul style="list-style-type: none"> • Das Heizelement ist defekt. Kontakt mit dem Kundendienst aufnehmen, wenn die Störung bestehen bleibt.
Die Anzeigelampe bei ECO blinkt schnell	Überströmung.	<ul style="list-style-type: none"> • Irgendwo in der Spülmaschine befindet sich eine undichte Stelle. • Den Wasserhahn schließen. • Kontakt mit dem Kundendienst aufnehmen.
Die Anzeigelampen bei BAIS, ECO und SCHNELL30 blinken schnell	Fehler in der Elektronik.	<ul style="list-style-type: none"> • Schalten Sie die Maschine aus und nehmen Sie Kontakt auf mit dem Kundendienst.



Wenn Sie die Maschine selbst reparieren oder von einer nicht-professionellen Person reparieren lassen, kann dies ernste Sicherheitsrisiken für den Benutzer der Maschine nach sich ziehen und es hat Einfluss auf die Garantie.

WAS MUSS ICH TUN, WENN...

...das Programm nicht startet?

- Kontrollieren, ob der Stecker in die Steckdose gesteckt ist.
- Die Sicherung im Zählerschrank kontrollieren.
- Kontrollieren, ob der Wasserhahn geöffnet ist.
- Dafür sorgen, dass die Tür der Spülmaschine richtig geschlossen ist.
- Kontrollieren, ob die Spülmaschine mit der Ein-/Aus-Taste eingeschaltet wurde.
- Kontrollieren, dass der Wasserzulaufschlauch und die Filter nicht verstopft sind.

...die Anzeigelampen nach Ablauf des Programms nicht erlöschen?

- Sie haben den Strom zur Spülmaschine noch nicht mit der EIN-/AUS-Taste ausgeschaltet.

...Spülmittel im Spülmittelfach zurückbleibt?

- Es wurde Spülmittel in ein feuchtes Spülmittelfach gefüllt.

...nach Ablauf des Spülprogramms Wasser in der Spülmaschine zurückbleibt?

- Der Wasserablaufschlauch ist verstopft oder verdreht.
- Die Filter sind verstopft.
- Das Spülprogramm ist noch nicht beendet.

...die Maschine während eines Programms stoppt?

- Die Stromversorgung ist unterbrochen.
- Die Wasserversorgung ist unterbrochen.
- Das Programm steht auf Pause.

...während des Programms hämmernde Geräusche zu hören sind?

- Die Spülmaschine ist nicht richtig beladen.
- Der Sprüharm kann sich nicht richtig drehen, weil er gegen das Geschirr stößt.

... Essensreste auf dem Geschirr zurückbleiben?

- Das Geschirr steht nicht richtig in der Spülmaschine; dadurch kann das Wasser des Sprüharms nicht alle Stellen gut erreichen.
- Der Korb ist zu voll.
- Das Geschirr berührt sich gegenseitig.
- Es wurde zu wenig Spülmittel hinzugefügt.
- Ein falsches Programm wurde ausgewählt.
- Der Sprüharm ist mit Essensresten verstopft.
- Filter sind verstopft.
- Filter sind nicht richtig eingesetzt.
- Die Wasserablaufpumpe ist verstopft.

...sich helle Flecken auf dem Geschirr befinden?

- Es wurde zu wenig Spülmittel verwendet.
- Die Dosierung des Klarspülmittels ist zu niedrig eingestellt.
- Trotz der hohen Wasserhärte wird kein Spezzialsalz verwendet.
- Die Wasserhärte ist zu niedrig eingestellt.
- Der Deckel des Salzbehälters ist nicht richtig festgedreht.

...das Geschirr nicht trocken wird?

- Es wurde ein Programm ohne Trockenvorgang ausgewählt.
- Die Dosierung des Klarspülmittels ist zu niedrig eingestellt.
- Das Geschirr wurde zu schnell ausgeladen.

...sich Rostflecken auf dem Geschirr befinden?

- Die Qualität des Edelstahls des Geschirrs ist nicht hoch genug.
- Die Dosierung des Regeneriersalzes ist zu hoch eingestellt.
- Der Deckel des Salzbehälters ist nicht richtig festgedreht.
- Beim Auffüllen ist zu viel Salz neben den Behälter geraten.
- Das Wasser im Zulauf ist verschmutzt.

Wenn eine Störung auftritt, die hier nicht beschrieben ist, nehmen Sie bitte Kontakt mit dem Kundendienst von Tomado auf.

RECYCLING



Dieses Symbol weist darauf hin, dass dieses Produkt nicht mit dem normalen Hausmüll entsorgt werden darf (2012/19/EU). Befolgen Sie die in Ihrem Land geltenden Vorschriften in Bezug auf die getrennte Sammlung von Elektro- und Elektronikgeräten. Durch eine korrekte Entsorgung des Produkts beugen Sie negativen Folgen für die Umwelt und die Volksgesundheit vor. Das Verpackungsmaterial ist zu 100% recycelbar; sammeln Sie das Verpackungsmaterial daher getrennt ein.

PRODUCTKAART (EN60436)

Markenname:		TOMADO		
Adresse des Lieferanten (^b):		Postfach 159, 6920 AD Duiven, NL		
Typenangabe:		TDW5501B		
Allgemeine Produktparameter				
Parameter	Wert	Parameter	Wert	
Nennleistung (^a) (PS)	6	Abmessungen in cm	Höhe	44
			Breite	55
			Tiefe	50
EEI (^a)	61,9	Energieeffizienzklasse (^a)	F (^c)	
Reinigungswirkungsindex (^a)	1,125	Trockenwirkungsindex (^a)	1,065	
Energieverbrauch in kWh [pro Zyklus], auf der Basis des Eco-Programms unter Verwendung von kaltem Wasser. Der tatsächliche Energieverbrauch hängt von der Verwendungsart des Geräts ab.	0,613	Wasserverbrauch in Litern [pro Zyklus], auf der Basis des Eco-Programms. Der tatsächliche Wasserverbrauch hängt von der Verwendungsart des Geräts und der Wasserhärte ab.	6,5	
Programmdauer (^a) (h:min)	3:50	Typ	freistehend	
Geräuschemission/Schallleistung (^a) (dB(A) re 1 pW)	49	Emissionsklasse Schallleistung (^a)	C (^c)	
Stellung Aus (W)	0,49	Stellung Stand-by (W)	k.A.	
Startverzögerung (W) (wenn zutreffend)	1,00	Netzwerkgebundene Stand-by-Stellung (W) (wenn zutreffend)	k.A.	
Minimale vom Hersteller angebotene Garantiefrist (^b):			2 Jahre	
Zusätzliche Informationen				
Internet-Link zur Webseite des Lieferanten, auf der die Informationen aus Punkt 6 von Anlage II der Verordnung (EU) 2019/2022 (¹) (^b) zu finden sind: https://www.tomado.com/				
<p>(^a) für das Eco-Programm (^b) Änderungen bei diesen Punkten werden für die Zwecke von Absatz 4 von Artikel 4 der Verordnung (EU) 2017/1369 nicht als relevant betrachtet (^c) wenn die Produktdatenbank den definitiven Inhalt dieser Zelle automatisch generiert, gibt der Lieferant diese Daten nicht ein.</p>				
(¹) Verordnung (EU) 2019/2022 der Kommission vom 1. Oktober 2019 zur Festlegung von Ökodesign-Anforderungen an Haushaltsgeschirrspüler gemäß der Richtlinie 2009/125/EG des Europäischen Parlaments und des Rates, zur Änderung der Verordnung (EG) Nr. 1275/2008 der Kommission und zur Aufhebung der Verordnung (EU) Nr. 1016/2010 (siehe Seite 267 dieses Amtsblatts).				

CONSIGNES DE SÉCURITÉ – FR

- **Lisez attentivement et entièrement le mode d'emploi et les consignes d'installation avant d'utiliser l'appareil pour la première fois, et conservez soigneusement ces documents pour une consultation future.**

LIVRAISON

- ⚠ Vérifiez immédiatement si l'emballage et le lave-vaisselle ont été endommagés au cours du transport. Ne mettez pas en service un appareil endommagé, mais prenez contact avec votre fournisseur.
- Débarrassez-vous du matériau d'emballage selon les règles environnementales en vigueur.
- ⚠ Ne laissez pas les enfants jouer avec l'emballage et ses éléments. Risque d'étouffement dû aux boîtes pliantes et au film.

INSTALLATION

- Placez et raccordez l'appareil selon les consignes d'installation et de montage.
- ⚠ ⚠ Retirez la fiche de la prise de courant pour l'installation.
- ⚠ Cet appareil doit être installé et réparé uniquement par un service technique agréé. Les travaux d'installation exécutés par une partie externe ne sont pas couverts par la garantie.
- ⚠ ⚠ Pendant l'installation, le lave-vaisselle ne doit pas être raccordé au réseau électrique.
- ⚠ Assurez-vous que le système de mise à la terre de l'installation électrique domestique est installée conformément aux règles électrotechniques.
- ⚠ Les conditions de raccordement électrique doivent correspondre aux données figurant sur la plaque signalétique du lave-vaisselle.

- ⚠️⚠️ Lorsque le câble de raccordement électrique de l'appareil est endommagé, celui-ci doit être remplacé par un câble de raccordement spécial. Afin d'éviter les dangers, ce câble doit être remplacé uniquement par le service après-vente ou par un installateur agréé.
- ⚠️⚠️ Veillez à ce que la machine ne soit pas posée sur le câble d'alimentation.
- ⚠️⚠️ N'utilisez pas de rallonge ou de multiprise pour établir un raccordement.
- ⚠️⚠️ Après le placement de l'appareil, la prise doit être facilement accessible.
 - Une fois la machine installée à un endroit appropriée, vous devez d'abord faire fonctionner la machine à vide (sans vaisselle).

PLACEMENT

- Lors de la détermination de l'endroit où le lave-vaisselle va être installé, il est important de veiller à ce que celui-ci puisse être chargé et déchargé facilement.
- Placez l'appareil sur une surface plane et solide.
- Ne placez pas la machine dans une pièce où la température peut descendre sous 0 °C.
- Placez la machine à proximité d'un robinet d'eau, d'une évacuation d'eau et d'une prise de courant. Placez la machine de telle sorte que les raccordements de doivent plus être modifiés.
- N'attrapez pas la machine par la porte ou le panneau pour la déplacer.
- ⚠️⚠️ Veillez à ce que les tuyaux d'alimentation et d'évacuation ne se coincent pas durant le placement de la machine.

RACCORDEMENT SUR LE ROBINET ET L'ÉVACUATION D'EAU

- Vérifiez si l'installation d'eau dans l'habitation convient pour l'installation d'un lave-vaisselle. Nous conseillons de placer un filtre au début de l'arrivée d'eau, au niveau de la vidange de canalisation de la maison ou de l'appartement. Ceci permet d'éviter des dégâts consécutifs à des pollutions (sable, argile, rouille, etc.) par l'intermédiaire de l'amenée d'eau.
- ⚠ Utilisez toujours le tuyau d'alimentation accompagnant l'appareil. Lorsque vous raccordez le tuyau d'alimentation, laissez couler d'abord l'eau pendant un petit moment avant de raccorder le tuyau sur la machine.
- ⚠ Branchez le tuyau d'alimentation d'eau directement sur le robinet d'eau. La pression d'eau doit être au minimum de 0,4 bar et au maximum de 10 bars. En cas de pression d'eau plus élevée : installez un réducteur de pression en amont.
- ⚠ Une fois les raccordements effectués, le robinet doit être ouvert complètement et la présence de fuites doit être contrôlée.
- Le tuyau d'évacuation d'eau peut être raccordé directement sur le raccord d'évacuation d'eau ou sur l'évacuation de l'évier (diamètre minimal de 4 cm). Ce raccord doit se trouver au minimum à 50 cm et au maximum à 60 cm au-dessus du sol.
Assurez-vous que le tuyau d'évacuation d'eau n'est ni plié, ni enfoncé, ou emmêlé et que la circulation de l'eau n'est pas entravée !
- Refermez le robinet d'eau après chaque utilisation.
- ⚠  Avertissement : En cas d'utilisation d'un tuyau d'évacuation d'une longueur supérieure à 4 m, il se peut que la vaisselle ne soit pas propre. Dans ce cas, Tomado décline toute responsabilité.

RACCORDEMENT ÉLECTRIQUE

 La fiche de raccordement avec terre de la machine doit être branchée sur une prise de courant avec terre, qui fournit la tension et le courant appropriés. Si aucune prise de courant avec terre n'est présente, faites-en poser une par un électricien agréé. Tomado n'est pas responsable pour des défauts consécutifs à l'utilisation d'une alimentation électrique non mise à la terre.

 L'installation électrique du bâtiment doit être munie d'un fusible de groupe de 16 A. La machine convient pour une utilisation sur du courant 220 -240 V. Durant le placement, la fiche de la machine ne doit pas se trouver dans la prise de courant.

 Utilisez toujours la fiche qui est livrée avec la machine.

- Le câble électrique de la machine doit être remplacé uniquement par un service de maintenance agréé ou par un électricien agréé. Si ce n'est pas le cas, ceci peut entraîner des accidents.
- Pour des raisons de sécurité, vous devez toujours retirer la fiche de la prise de courant une fois le programme de lavage terminé. Afin d'éviter une électrocution, vous ne devez pas retirer la fiche de la prise de courant avec des mains humides.

 Tirez toujours par la fiche même, lorsque vous la retirez de la prise de courant. Ne tirez jamais par le câble.

 Ne faites pas fonctionner l'appareil à basse tension. Ceci peut entraîner une diminution des performances.

USAGE QUOTIDIEN

- Cet appareil est destiné à un usage domestique et des applications analogues, par exemple :
 - dans les magasins, au bureau et dans d'autres environnements de travail ;

- dans les fermes ;
- par des clients dans les hôtels, motels et autres types d'environnement à caractère résidentiel ;
- dans des environnements de type chambres d'hôtes.

⚠ Tenez l'appareil hors de portée des enfants. Les enfants ne sont pas conscients des dangers qui peuvent résulter de la manipulation d'appareils électriques. Par conséquent, ne laissez jamais des enfants utiliser des appareils électriques sans surveillance. Tenez l'appareil et le câble d'alimentation hors de portée des enfants de moins de 8 ans.

⚠ L'appareil peut être utilisé par les enfants à partir de 8 ans et plus et par les personnes ayant des capacités physiques, sensorielles ou mentales réduites ou un manque d'expérience et de connaissances, à condition qu'elles utilisent l'appareil sous surveillance ou qu'elles aient reçu des instructions concernant l'utilisation de l'appareil en toute sécurité et qu'elles comprennent les dangers encourus.

- Les enfants ne doivent pas jouer avec l'appareil.
- L'appareil ne doit pas être nettoyé ni entretenu par des enfants, sauf si cela est effectué sous surveillance.
- N'utilisez jamais l'appareil avec des pièces de rechange qui n'ont pas été recommandées ou livrées par le fabricant.

⚠ Cet appareil doit être relié à la terre ! La mise à la terre diminue le risque d'électrocution en cas de panne ou de dysfonctionnement.

Cet appareil est équipé d'un câble et une fiche avec terre. Branchez la fiche uniquement sur une prise de courant avec terre qui est montée selon les réglementations locales en vigueur !

⚠ Un raccordement incorrect du câble peut entraîner une situation de danger mortel. En cas de doute, prenez contact avec un électricien ou agent de maintenance qualifié. N'apportez aucune modification à la fiche d'alimentation.

Lorsque la fiche ne rentre pas dans la prise de courant, faites-la modifier par un électricien qualifié.

- ⚠ Ne placez pas d'objets lourds sur la porte ouverte. Ne vous mettez pas non plus assis ou debout dessus. L'appareil peut basculer et peut être endommagé.
- ⚠ Ne versez pas de solvants dans l'espace de rinçage. Il existe un risque d'explosion.
- Ne nettoyez pas de vaisselle en plastique non adaptée dans l'appareil, sauf si celle-ci est munie d'un symbole indiquant qu'elle résiste au lave-vaisselle. Pour toute vaisselle qui n'est pas munie d'un tel symbole, suivez les instructions du fabricant.
- ⚠ Utilisez uniquement des produits de lavage et rinçage et sels régénérants qui conviennent pour une utilisation dans un lave-vaisselle. Tomado décline toute responsabilité pour des dommages pouvant survenir consécutivement à une utilisation incorrecte.
- Conservez les produits de lavage hors de portée des enfants.
- ⚠ Ne buvez pas d'eau sortant de l'appareil. L'eau ne convient pas pour la consommation.
- ⚠ Éloignez des enfants les produits de lavage et de rinçage. Éloignez les enfants d'un lave-vaisselle ouvert. Il peut y avoir encore un peu de détergent présent dans l'appareil. En cas d'ingestion, consultez directement un médecin et apportez l'emballage.
- ⚠ Maintenez la porte fermée. Vous pourriez trébucher sur une porte ouverte.
- ⚠ Ne placez pas dans le lave-vaisselle d'objets qui ne conviennent pas pour être nettoyés dans le lave-vaisselle. Veillez également à ce qu'aucun des paniers ne soit surchargé. Tomado décline toute responsabilité pour des rayures ou de la rouille dans votre lave-vaisselle si les paniers sont chargés de manière incorrecte.

- ⚠ Évitez tout contact avec la peau et les yeux. Éloignez les enfants lorsque la porte du lave-vaisselle est ouverte.
- Veillez à ce que tous les éléments individuels du lave-vaisselle soient placés correctement.
- ⚠ N'ouvrez pas la porte de l'appareil pendant son fonctionnement. Beaucoup d'eau peut s'échapper de l'appareil.
- Utilisez le lave-vaisselle uniquement pour l'objectif pour lequel celui-ci est conçu. Utilisez l'appareil uniquement dans une pièce à l'abri du gel !
- Retirez la porte du lave-vaisselle ou désactivez le verrou lorsque vous mettez l'appareil au rebut. Il est déjà arrivé que des enfants s'enferment dans un ancien appareil. Afin d'éviter ceci, désactivez le verrou et retirez le câble de raccordement.
- Ne laissez pas les enfants jouer avec l'appareil.
- Vérifiez si le réservoir de produit de lavage est vide après l'achèvement du programme de lavage.
- ⚠ Lorsque vous n'utilisez pas l'appareil, retirez la fiche de la prise de courant et fermez le robinet d'eau.
- Avant la première utilisation, remplissez le réservoir de sel régénérant et de produit de rinçage. Réglez au préalable la consommation de sel régénérant.
- ⚠⚠ Lors des travaux de réparation ou de nettoyage, l'appareil doit être mis hors tension. Retirez la fiche de la prise de courant ou placez sur zéro le commutateur dans l'armoire électrique.
- ⚠ Chargez les couteaux et autres objets pointus avec la pointe vers le bas, ou posez-les à plat dans le panier.
- Cet appareil est uniquement destiné à un usage domestique. Une utilisation inappropriée de l'appareil annule tout droit à une indemnisation en cas d'éventuels défauts, et annule la garantie.

DESCRIPTION DU PRODUIT



1. **Témoins lumineux de programme** - le témoin du programme de lavage sélectionné va s'allumer.
2. **Témoins lumineux**
 - **Témoin lumineux pour produit de rinçage** ☼ - le lave-vaisselle contrôle s'il y a suffisamment de produit de rinçage présent. Si ce n'est pas le cas, le témoin va s'allumer. Remplissez le réservoir de produit de rinçage.
 - **Témoin lumineux pour sel adoucissant** ⚙ - le lave-vaisselle contrôle s'il y a suffisamment de sel adoucissant présent. Si ce n'est pas le cas, le témoin va s'allumer. Remplissez le réservoir de sel.
 - **Témoin lumineux pour alimentation d'eau interrompue** ⚡ - contrôlez l'alimentation d'eau lorsque ce témoin est allumé.
 - **Témoin lumineux de démarrage différé** - 2 h 4 h 8 h.
3. **Bouton Marche/Arrêt** ⏻ - appuyez sur le bouton Marche/Arrêt ; le témoin lumineux situé dans le bouton du programme Eco va s'allumer.
4. **Bouton de sélection de programme P** avec témoins - appuyez à plusieurs reprises sur le bouton pour sélectionner le programme de lavage souhaité.
5. **Bouton de départ différé** ⌚ avec témoins lumineux - appuyez sur ce bouton pour différer de 2, 4, 6 ou 8 heures le démarrage du programme de lavage. Appuyez à plusieurs reprises sur le bouton jusqu'à ce que le délai souhaité soit sélectionné. Le témoin lumineux du délai sélectionné va s'allumer. Si vous appuyez encore une fois sur le bouton après avoir sélectionné 8 heures, le délai est annulé. Appuyez sur le bouton Départ/Pause pour activer le délai. Le témoin lumineux du délai sélectionné clignote. Pour sélectionner un autre délai, appuyez à nouveau sur le bouton Départ/Pause et sélectionnez un autre délai. Dès que le délai prédéfini est écoulé, le témoin lumineux correspondant s'éteint et le lave-vaisselle va débiter avec son programme.
6. **Bouton Départ/Pause** ▶|| - appuyez sur ce bouton pour démarrer le programme. Le témoin lumineux du programme sélectionné clignote.

1. Clayette pour tasses
2. Panier à couverts
3. Panier
4. Bras de pulvérisation
5. Filtres
6. Panneau de commande
7. Réservoir de produits de lavage et de rinçage pour lave-vaisselle
8. Réservoir de sel régénérant

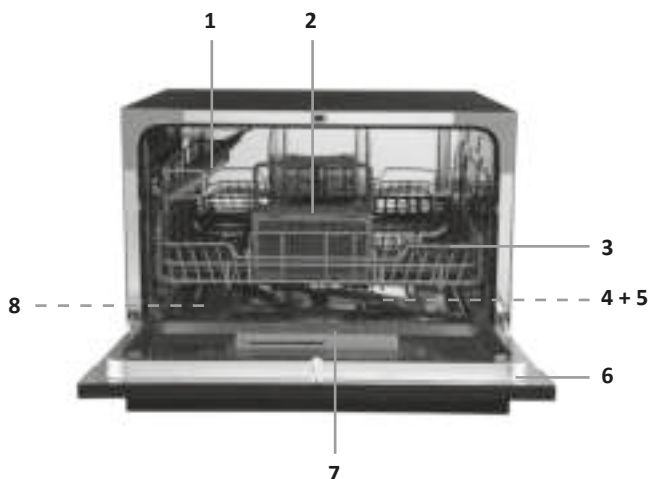

TOMADO

MISE EN SERVICE

Avant d'utiliser l'appareil pour la première fois, vous devez procéder comme suit : Déballez avec précaution l'appareil et retirez tout le matériel d'emballage et les éventuels autocollants promotionnels.

Conservez le matériel d'emballage (sacs en plastique, polystyrène expansé et cartons) hors de portée des enfants.

Après avoir débarrassé l'appareil, contrôlez soigneusement s'il n'a pas été endommagé (dommages apparents) pendant le transport.

Placez l'appareil sur une surface solide et plane. Avant d'utiliser la machine pour la première fois, vous devez contrôler si les spécifications en matière d'alimentation en électricité et en eau de l'habitation correspondent aux valeurs telles que mentionnées dans les consignes de sécurité et d'installation. Remplissez de sel le réservoir de sel régénérant jusqu'à ce qu'il déborde pratiquement et réglez la consommation de sel. Remplissez le réservoir de produit de rinçage.

REPLISSAGE DU RÉSERVOIR DE SEL RÉGÉNÉRANT DANS LA MACHINE

Pour un bon résultat de lavage, le lave-vaisselle a besoin d'une eau douce, c'est-à-dire d'une eau avec peu de calcaire. Dans le cas contraire des dépôts de calcaire blancs subsisteront sur la vaisselle et sur l'intérieur de la machine. Ceci a un effet négatif sur le résultat de lavage, de séchage et de brillance. C'est pourquoi la machine est munie d'un adoucisseur d'eau que vous devez remplir avec un sel régénérant spécial pour lave-vaisselles.

- Retirez le panier et dévissez le bouchon du réservoir de sel régénérant (1).
- Remplissez de sel jusqu'au niveau de débordement, environ 1,0 kg (2).
- Pour la première utilisation, remplissez d'eau le réservoir. De l'eau peut s'écouler de l'orifice.
- Resserrez le bouchon avec précaution.

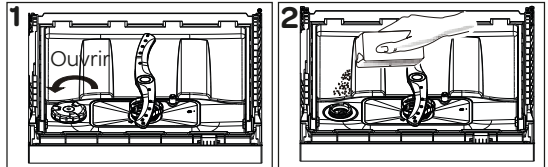

ATTENTION !

- Éliminez le sel renversé et faites tourner directement un programme de lavage court afin de prévenir la corrosion.
- Remplissez le réservoir de sel régénérant lorsque le témoin lumineux du réservoir de sel régénérant s'allume.

RÉGLAGE DE LA CONSOMMATION DE SEL RÉGÉNÉRANT

Informez-vous auprès de la compagnie de distribution d'eau sur la dureté de l'eau du robinet, afin de pouvoir régler correctement la consommation de sel selon le tableau de la page suivante.

Attention ! Le réglage d'usine pour la dureté de l'eau est le niveau 4. Réglez la consommation de sel en fonction de la dureté de l'eau du robinet.

- Fermez la porte et mettez la machine en marche.
- Maintenez pendant 5 secondes le bouton de programme P enfoncé afin de parvenir au mode pour le réglage de la consommation de sel. Ceci doit s'effectuer dans les 60 secondes après la mise en marche de la machine.
- Vous pouvez ajuster le niveau en appuyant à plusieurs reprises sur le bouton de programme P. Utilisez à cet effet le tableau de réglage de dureté de l'eau.
- Une fois que vous avez réglé le niveau de dureté de l'eau, appuyez sur le bouton Marche/Arrêt pour enregistrer le réglage. Si vous ne confirmez pas le réglage, celui-ci est enregistré automatiquement au bout de 5 secondes.

Tableau de réglage de dureté de l'eau

Niveau de dureté de l'eau	Dureté allemande *dH ¹⁾	Indication internationale de dureté mmol/l ²⁾	Indicateur de programme niveau de dureté	La régénération intervient tous les X cycles de programme ³⁾
H1	0-5	0-0.9	● témoin RAPIDE30 allumé	aucune
H2	6-11	1.0-2.0	● témoin DÉLICAT allumé	10
H3	12-17	2.1-3.0	● témoin DÉLICAT allumé ● témoin RAPIDE30 allumé	5
H4 *	18-22	3.1-4.0	● témoin ECO allumé	3
H5	23-34	4.1-6.1	● témoin ECO allumé ● témoin RAPIDE30 allumé	2
H6	35-45	6.2-8.0	● témoin ECO allumé ● témoin DÉLICAT allumé	1

TOMADO

- 1) Mesure de degrés allemande pour la dureté de l'eau
 - 2) millimole, unité internationale pour la dureté de l'eau
 - 3) Chaque cycle de programme avec un processus de régénération consomme 2 litres d'eau supplémentaires.
La consommation d'énergie augmente de 0,02 kWh et le programme dure 4 minutes de plus.
- * réglage d'usine

REMPLISSAGE DE PRODUIT DE RINÇAGE ET REGLAGE DE LA CONSOMMATION

Le produit de rinçage permet d'éviter qu'il reste des traces de gouttes, des tâches de calcaires ou des traînées sur la vaisselle propre. Il permet également à la vaisselle de sécher plus rapidement, du fait que l'eau glisse facilement sur la vaisselle. Utilisez uniquement un produit de rinçage adapté pour les lave-vaisselle/

- Vous trouverez le réservoir de produit de rinçage à l'intérieur de la porte, à côté du compartiment de produit de lavage pour lave-vaisselle..
- Dévissez le bouchon du réservoir de produit de rinçage (1).
- Remplissez le réservoir de produit de rinçage jusqu'à ce que l'indicateur pour le niveau de produit de rinçage devienne foncé (2).

- Plein
- 3/4 plein
- 1/2 plein
- 1/4 plein, remplir pour prévenir les taches
- vide

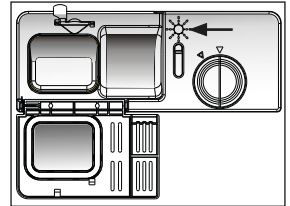

- Remplacez le bouchon sur le réservoir et tournez-le jusqu'à ce que les flèches se rejoignent.

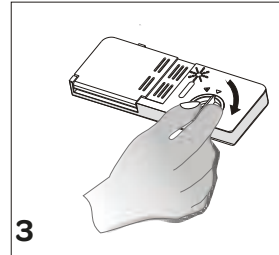
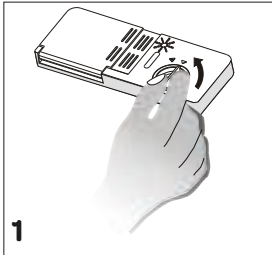

- La consommation du produit de rinçage peut être réglée de la position 1 jusqu'à la position 6. Le réglage d'usine est la position 4. Retirez le bouchon et utilisez un gros tournevis pour choisir la bonne position (3). S'il reste des taches d'eau sur la vaisselle après le programme de lavage, vous devez augmenter la position pour l'alimentation en produit de rinçage. Vous devez l'abaisser lorsqu'il reste des traînées ou des taches bleues sur la vaisselle. Répétez cette opération jusqu'à ce que la vaisselle sorte de la machine sèche et sans tache.



Attention !

- Remplissez le réservoir de produit de rinçage lorsque le témoin lumineux du produit de rinçage s'allume.
- Ne remplissez pas trop le réservoir de produit de rinçage. Le réservoir peut déborder.
- Le produit de rinçage renversé doit être éliminé. Dans le cas contraire, une fuite peut se produire du fait de la formation de mousse extrême.

TOMADO

UTILISATION DE PRODUIT DE LAVAGE POUR LAVE-VAISSELLE

Utilisez un produit de lavage qui est spécialement destiné à une utilisation dans les lave-vaisselle domestiques. Le produit de lavage pour lave-vaisselle est disponible sous forme de poudre, de tablettes ou de capsules de gel.

Le produit de lavage pour lave-vaisselle doit être placé dans le réservoir avant de démarrer la machine. Conservez le produit de lavage dans un endroit frais et sec et maintenez-le hors de portée des enfants. En cas d'ingestion, consultez directement un médecin et apportez l'emballage.

N'utilisez pas plus que la quantité requise de produit de lavage dans le réservoir ; dans le cas contraire, des rayures peuvent apparaître sur les verres et le produit de lavage se dissout mal.

- Appuyez sur le déverrouillage lorsque le clapet est fermé (1). Des marques sont présentes pour les différents niveaux pour le produit de lavage. À l'aide de ces lignes, vous pouvez déterminer la bonne quantité de produit de lavage.
- Remplissez le grand conteneur (2A) de poudre lave-vaisselle ou placez-y une tablette lave-vaisselle. Versez un peu de poudre lave-vaisselle dans le conteneur pour le pré-lavage (2B), lorsque la vaisselle n'a pas été lavée depuis un certain temps et qu'elle contient des restes d'aliments séchés, et lorsque le lave-vaisselle est très chargé.
- Appuyez sur le clapet pour le fermer, refermez la porte et démarrez la machine.
- En fonction de la dureté de l'eau et du niveau de saleté de la vaisselle, vous devrez ajouter un supplément de produit de lavage.
- Remplissez le conteneur de produit lave-vaisselle uniquement lorsque vous allez mettre en marche le lave-vaisselle.

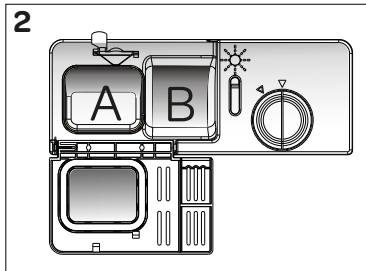
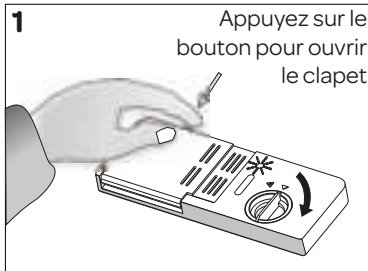

Les fabricants de produits de lavage pour lave-vaisselle produisent également des tablettes pour lave-vaisselle composées qui sont appelées 2 en 1, 3 en 1, 4 en 1, 5 en 1, etc. En règle générale, de telles tablettes pour lave-vaisselle donnent des résultats satisfaisants uniquement dans certaines circonstances. Par conséquent, suivez donc scrupuleusement les instructions sur l'emballage lorsque vous utilisez ces produits. Ne placez jamais de tablettes pour lave-vaisselle dans la cuve du lave-vaisselle ou dans le panier à couverts. Placez toujours les tablettes dans le bac de produit de lavage.

Pour un programme court, il se peut qu'une tablette ne se dissolve pas entièrement. Par conséquent, utilisez des tablettes pour lave-vaisselle principalement en combinaison avec des programmes de lavage longs, de sorte que les tablettes aient la possibilité de se dissoudre complètement.

CHARGEMENT DU LAVE-VAISSELLE

Si vous chargez correctement le lave-vaisselle, ceci a un effet positif sur la consommation d'énergie ainsi que sur le processus de lavage et de séchage.

Retirez les restes de nourriture de la vaisselle sale. Il est inutile de rincer la vaisselle sale avant de la placer dans le lave-vaisselle. Le panier est destiné aux tasses, soucoupes, assiettes, bols, verres, ainsi qu'au panier à couverts.

Les verres, tasses casseroles et plats doivent être placés dans le panier avec l'ouverture vers le bas.

Le diamètre maximal des assiettes qui passent dans le panier, est de 26 cm. Les verres à vin et verres avec un pied haut doivent être placés contre le bord de la clayette ou contre le support de verres et ils ne doivent pas être placés contre d'autres objets.

Les objets fins et petits peuvent être placés sur le côté du panier.

Le panier à couverts est réservé aux couverts. Veillez par ailleurs à ce que les couteaux et fourchettes soient placés dans le panier à couverts avec les pointes tournées vers le bas. Placez les cuillères dans le panier avec un espace entre elles, de sorte qu'elles ne se collent pas entre elles et qu'elles soient bien nettoyées.

AVERTISSEMENT : veillez à ce que des objets pointus ne dépassent pas du fond du panier.

AVERTISSEMENT : lors du placement de la vaisselle, assurez-vous que le bras de pulvérisation peut continuer à pivoter librement.



TOMADO

CHARGEMENT DU PANIER CONFORMÉMENT À LA DIRECTIVE EN60436

Le chargement du lave-vaisselle jusqu'à la pleine capacité contribue à des économies d'énergie et d'eau.

1. PANIER

avec clayette pour tasses

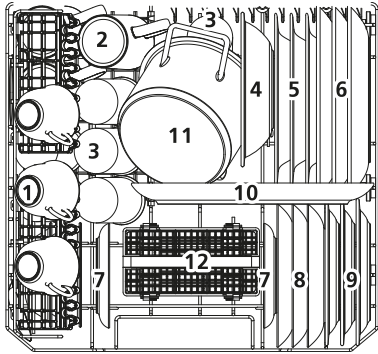

Numéro	Sorte
1	Tasses
2	Mugs
3	Verres
4	Plat en mélamine
5	Assiettes creuses
6	Assiettes plates
7	Soucoupes

sans clayette pour tasses

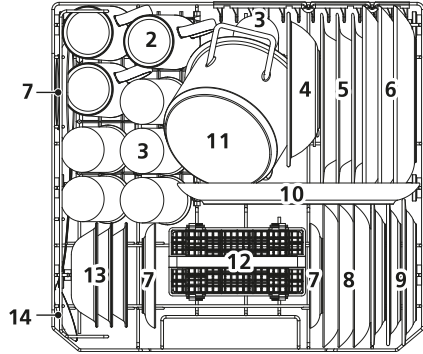

Numéro	Sorte
8	Petites assiettes
9	Petites assiettes en mélamine
10	Plat de service
11	Petite casserole
12	Panier à couverts
13	Coupes à dessert
14	Cuillères de service

2. PANIER À COUVERTS

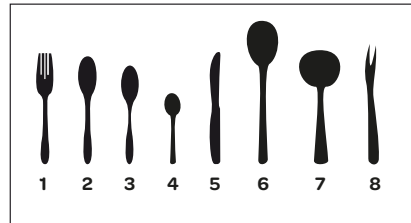
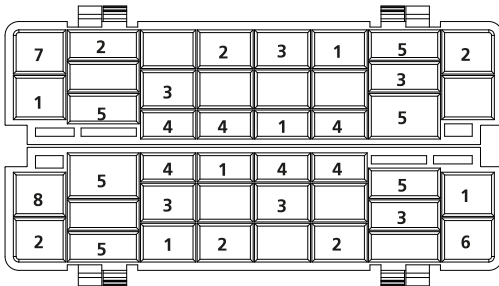

Numéro	Sorte
1	Fourchettes
2	Cuillères à soupe
3	Cuillères à dessert
4	Cuillères à café
5	Couteaux
6	Cuillères de service
7	Cuillères à jus
8	Fourchettes de service

Informations pour tests de comparaison conformément à la directive EN60436

- Capacité : 6 couverts
- Programme : ECO
- Réglage du produit de rinçage : MAX
- Réglage du sel : H4

RÉGLAGE DU LAVE-VAISSELLE

MISE EN MARCHÉ ET ARRÊT DU LAVE-VAISSELLE



- Mettez le lave-vaisselle en marche à l'aide du bouton **Marche/Arrêt** (1).
- Sélectionnez un programme approprié en appuyant à plusieurs reprises sur le **bouton de programme P** (2). L'ordre des programmes est le suivant :
Intensif - Base - ECO - Délicat - Rapide 30 min.
- Appuyez sur le **bouton Départ/Pause** (3) pour démarrer le programme. Le témoin lumineux du programme sélectionné clignote.

Lorsque la machine a terminé le programme, un signal sonore retentit pendant 8 secondes. Le témoin lumineux du programme sélectionné s'arrête de clignoter.

- Arrêtez le lave-vaisselle à l'aide du bouton **Marche/Arrêt** (1).

CONSEIL ! Ouvrez légèrement la porte lorsque le programme de lavage est terminé et attendez quelques minutes avant de vider le lave-vaisselle. La vaisselle est encore chaude et peut se briser en conséquence. Laissez donc refroidir la vaisselle pendant quelques minutes ; celle-ci séchera également mieux.

MODIFICATION OU INTERRUPTION D'UN PROGRAMME DE LAVAGE

Un programme peut être modifié uniquement lorsqu'il ne fonctionne pas encore depuis très longtemps, sinon le produit lave-vaisselle peut déjà être libéré ou l'eau de lavage avec le produit lave-vaisselle est déjà évacuée. Si c'est le cas, le lave-vaisselle doit être réinitialisé et du produit lave-vaisselle doit être de nouveau placé.





Si vous souhaitez sélectionner un autre programme de lavage alors que votre lave-vaisselle est déjà en marche :

- Appuyez pendant 3 secondes sur le bouton Départ/Pause (3). Ensuite, vous pouvez sélectionner un autre programme et remettre la machine en marche.

CONSEIL : vous avez oublié de mettre quelque chose dans le lave-vaisselle ?

1. Appuyez sur le bouton Départ/Pause (3) pour mettre le programme sur pause.
2. Ouvrez légèrement la porte.
3. Attendez jusqu'à ce que le bras de pulvérisation ne tourne plus et ouvrez complètement la porte.
4. Placez la vaisselle supplémentaire dans le lave-vaisselle.
5. Fermez la porte.
6. Appuyez sur le bouton Départ/Pause (3) pour redémarrer le programme. Le programme se poursuit au bout de 10 secondes.

TABLEAU DE SÉLECTION DE PROGRAMME

Programmes	Informations sur le programme	Température	Temps en minutes	Consommation électrique (Kwh)	Eau (L)
	Programme de lavage pour une vaisselle très sale, comme des casseroles et des plats avec des restes d'aliments incrustés.	Prélavage 50 °C Lavage 70 °C Rinçage Rinçage Rinçage à chaud 70 °C Séchage	140	0,894	9,6
	Programme de lavage pour une vaisselle normalement sale, comme des assiettes, verres et ustensiles de cuisson légèrement sales.	Prélavage Lavage 60 °C Rinçage Rinçage à chaud 70 °C Séchage	120	0,667	7,7
ECO	Programme quotidien pour une vaisselle normalement sale (Le programme dure plus longtemps, mais il utilise moins d'eau et, du fait d'un réchauffement plus lent, moins d'énergie également).	Prélavage Lavage 45 °C Rinçage à chaud 65 °C Séchage	230	0,613	6,5
	Programme pour vaisselle céramique et verres légèrement sales.	Lavage 45 °C Rinçage Rinçage à chaud 60 °C Séchage	75	0,435	5,8
	Programme court pour une vaisselle pas très sale qui ne nécessite pas de séchage.	Lavage Rinçage Rinçage	30	0,244	5,8

- La durée du programme peut varier en fonction de la quantité de vaisselle, de la température de l'eau, de la température ambiante et des fonctions supplémentaires choisies, excepté pour le programme ECO.
- Le programme ECO convient pour le nettoyage d'une vaisselle normalement sale. Il s'agit du programme le plus efficace, grâce à une combinaison de consommation d'énergie et d'eau, et il satisfait à la législation de l'UE en matière d'écoconception.

REMARQUE : les valeurs de consommation d'énergie du programme ECO peuvent varier, conformément aux directives 10/16/2010 et 1059/2010. Le tableau satisfait aux directives 2019/2022 et 2017/2022.

- Lorsque l'appareil est utilisé conformément aux consignes du fabricant, le lavage de vaisselle dans un lave-vaisselle à usage domestique durant la phase d'utilisation, consomme moins d'énergie et d'eau que le lavage à la main.
- Le séchage n'est pas compris dans les programmes courts.
- Si vous utilisez un programme court, choisissez exclusivement un produit lave-vaisselle sous forme de poudre.
- Pour favoriser le séchage, nous vous conseillons d'ouvrir la porte de 15 cm après l'achèvement du cycle de lavage.

ÉCONOMIES D'ÉNERGIE

1. Le pré-rinçage de la vaisselle sale entraîne une augmentation de la consommation d'eau et d'énergie. Ceci est déconseillé.
2. Les lave-vaisselles consomment en règle générale moins d'énergie et d'eau que le lavage à la main, lorsque la machine est utilisée conformément aux instructions et lorsque vous choisissez le bon programme.

NETTOYAGE ET ENTRETIEN

Si vous nettoyez régulièrement le lave-vaisselle, vous prolongez la durée de vie de la machine.

Avant d'entamer le nettoyage du lave-vaisselle, vérifiez si la machine est à l'arrêt. Retirez la fiche de la prise de courant et refermez le robinet d'eau.

Nettoyez l'extérieur du lave-vaisselle avec un chiffon humide. Afin d'éviter les mauvaises odeurs de restes d'aliments, nettoyez régulièrement les bords de la porte avec un chiffon humide ou une éponge.

Afin d'éviter que la machine tombe en panne ou se bouche, nous vous conseillons de nettoyer régulièrement la machine avec un produit de nettoyage spécial. Choisissez un programme avec une température élevée et assurez-vous qu'il n'y a pas de vaisselle dans la machine. Il existe des produits de nettoyage spéciaux en vente pour les lave-vaisselle. Suivez les instructions figurant sur l'emballage.

Nettoyez les filtres et le bras de pulvérisation une fois par semaine.

NETTOYAGE DES FILTRES

Vérifiez une fois par semaine s'il y a des restes d'aliments sur les filtres. Retirez les filtres et nettoyez-les avec soin sous le robinet d'eau chaude.

Le système de filtrage se compose de trois filtres :

- Tamis (A)
- Filtre - fin (B)
- Filtre - grossier (C)

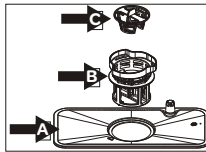

1. Pour retirer les filtres, tournez le filtre (B) dans le sens contraire des aiguilles d'une montre.

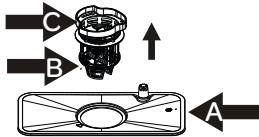

2. Tirez l'ensemble (B et C) vers le haut.

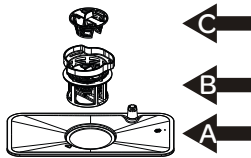

3. Séparez le filtre grossier (C) du filtre fin (B) et nettoyez bien les deux éléments à l'eau chaude du robinet et avec une brosse de vaisselle.
4. Sortez le tamis (A) du lave-vaisselle et nettoyez-le sous l'eau chaude du robinet. Remplacez ensuite le tamis dans le lave-vaisselle.
5. Placez le filtre grossier dans le filtre fin avec les marques les unes contre les autres. Fixez l'ensemble dans le tamis et serrez celui-ci dans le sens des aiguilles d'une montre.

- N'utilisez pas le lave-vaisselle si les filtres ne sont pas placés.
- Si l'un des filtres n'est pas bien placé, ceci a pour conséquence un mauvais résultat de lavage.
- Veillez à ce que tous les filtres soient propres. Ceci est important pour un bon fonctionnement du lave-vaisselle.

NETTOYAGE DU BRAS DE PULVÉRISATION

Vérifiez régulièrement si les orifices du bras de pulvérisation ne sont pas obstrués. Du fait de l'encrassement, les orifices de pulvérisation peuvent s'obstruer au fil du temps. Détachez le bras de pulvérisation s'il est obstrué et nettoyez-le à l'eau chaude.

- Retirez le bras de pulvérisation en le tirant droit vers le haut.
- Nettoyez le bras de pulvérisation à l'eau chaude.
- Lorsque vous remplacez le bras de pulvérisation, assurez-vous qu'il s'enclenche bien.

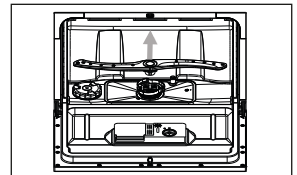

TOMADO

NETTOYAGE DE LA POMPE

À cause de restes d'aliments ou d'objets étrangers non récupérés par les filtres, la pompe à eau peut se bloquer. Le niveau d'eau de rinçage reste alors au-dessus du filtre. Nettoyez la pompe pour éliminer le blocage.



Des bouts de verre ou objets tranchants peuvent provoquer des blessures.

- Vérifiez si l'appareil est débranché.
- Retirez le panier.
- Retirez les filtres.
- Éliminez l'excédent d'eau. Utilisez une éponge ou un chiffon à cet effet.
- Éliminez le blocage.
- Remplacez les filtres.

PLACEMENT DU LAVE-VAISSELLE

Placez le lave-vaisselle à l'endroit souhaité. La surface sous l'appareil doit être robuste et plane. Assurez-vous de ne pas endommager ou plier les tuyaux. Le lave-vaisselle est muni d'un tuyau d'alimentation d'eau et d'un tuyau d'évacuation.

RACCORDEMENT ÉLECTRIQUE

La tension de secteur doit correspondre à la tension indiquée sur la plaque signalétique du lave-vaisselle.

Le groupe dans l'armoire électrique doit être protégé par des fusibles d'au moins 16 ampères chacun. Le câble de raccordement doit être relié à la terre.

RACCORDEMENT DE L'EAU FROIDE

Branchez le tuyau d'alimentation pour l'eau sur un raccord 3/4 de pouce et veillez à ce qu'il soit bien serré. Lorsque les tuyaux sont neufs ou n'ont pas été utilisés depuis longtemps, nous conseillons de faire couler d'abord un peu d'eau dans les tuyaux afin de voir si l'eau est propre. Ceci afin d'éviter que l'arrivée d'eau soit bloquée par des impuretés et que ceci endommage le lave-vaisselle.

Attention : le lave-vaisselle ne convient pas pour un branchement sur un raccord d'eau chaude.

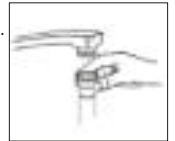

RACCORDEMENT DE L'ÉVACUATION

Le tuyau d'évacuation d'eau peut être raccordé directement sur le raccord d'évacuation d'eau ou sur l'évacuation de l'évier (diamètre minimal de 40 mm). Ce raccord doit se trouver au maximum à 60 cm au-dessus du sol. Assurez-vous que le tuyau d'évacuation d'eau n'est ni plié, ni enfoncé, ou emmêlé et que la circulation de l'eau n'est pas entravée !

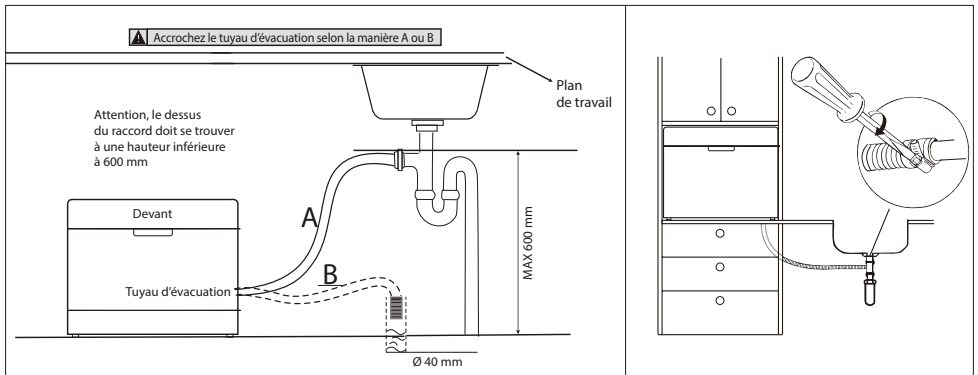

LE LAVE-VAISSELLE EST-IL PRÊT À L'EMPLOI ?

1. Le lave-vaisselle est de niveau et il est bien en place.
2. L'arrivée d'eau est ouverte.
3. Les raccords sont bien serrés et ne fuient pas.
4. La fiche se trouve pas dans la prise de courant.
5. Les tuyaux d'évacuation sont bien placés.
6. Tous les matériels d'emballage et autres sont retirés du lave-vaisselle.

PANNES

CODE D'ERREUR	DESCRIPTION	CONTRÔLE
Le témoin lumineux RAPIDE30 MIN clignote rapidement	Alimentation en eau insuffisante.	<ul style="list-style-type: none"> • Vérifiez si le robinet d'eau est complètement ouvert et si l'arrivée d'eau n'est pas entravée. • Fermez le robinet d'eau, retirez le tuyau d'alimentation du raccordement du robinet et contrôlez si celui-ci n'est pas obstrué. • Redémarrez la machine. Prenez contact avec le service après-vente si la panne persiste.
Les témoins lumineux RAPIDE30 MIN et DÉLICAT clignotent rapidement	La machine n'atteint pas la température souhaitée.	<ul style="list-style-type: none"> • L'élément chauffant est défectueux. Prenez contact avec le service après-vente si la panne persiste.
Le témoin lumineux ECO clignote rapidement	Fuite/écoulement accidentel.	<ul style="list-style-type: none"> • Le lave-vaisselle a une fuite quelque part. • Fermez le robinet d'eau. Prenez contact avec le service après-vente.
Les témoins lumineux BASE, ECO et RAPIDE30 MIN clignotent rapidement	Dysfonctionnement de l'électronique.	<ul style="list-style-type: none"> • Éteindre la machine et prenez contact avec le service après-vente.

 Les réparations effectuées par soi-même ou par un réparateur non professionnel peuvent entraîner des risques de sécurité pour l'utilisateur de la machine, et ceci a une influence sur la garantie.

QUE FAIRE SI...

...le programme ne veut pas démarrer ?

- Vérifiez si la fiche mâle se trouve dans la prise de courant.
- Vérifiez le fusible dans l'armoire électrique.
- Vérifiez si le robinet d'eau est ouvert.
- Assurez-vous que la porte du lave-vaisselle est bien fermée.
- Vérifiez si le lave-vaisselle est allumé avec le bouton Marche/Arrêt.
- Vérifiez si le tuyau d'alimentation d'eau et les filtres ne sont pas obstrués.

...les témoins lumineux ne s'éteignent pas après un programme de lavage ?

- Vous n'avez pas encore mis le lave-vaisselle hors tension avec le bouton Marche/Arrêt.

...il reste du produit pour lave-vaisselle dans le réservoir de produit de lavage ?

- Du produit de lavage a été ajouté dans un réservoir de produit de lavage humide.

...de l'eau reste dans le lave-vaisselle après l'achèvement du programme de lavage ?

- Le tuyau d'évacuation d'eau est obstrué ou tordu.
- Les filtres sont obstrués.
- Le programme de lavage n'est pas encore achevé.

...la machine s'arrête au cours d'un programme de lavage ?

- Il n'y a plus d'alimentation en courant.
- Il n'y a plus d'alimentation en eau.
- Le programme de lavage est en pause.

...vous entendez des coups durant un programme de lavage ?

- Le lave-vaisselle n'est pas chargé correctement.
- Le bras de pulvérisation ne peut pas pivoter correctement, car il heurte la vaisselle.

...des restes d'aliments subsistent sur la vaisselle ?

- La vaisselle n'est pas bien placée dans le lave-vaisselle et l'eau du bras de pulvérisation ne peut donc pas atteindre les bons endroits.
- Le panier est trop rempli.
- Des éléments à laver reposent les uns contre les autres.
- Trop peu de produit de lavage ajouté.
- Mauvais choix de programme.
- Le bras de pulvérisation est obstrué par des restes d'aliments.
- Les filtres sont obstrués.
- Les filtres ne sont pas bien montés.
- La pompe d'évacuation d'eau est obstruée.

...il y a de légères taches sur la vaisselle ?

- Il y a trop peu de produit de lavage utilisé.
- Le dosage du produit de rinçage est réglé trop bas.
- Malgré la dureté de l'eau élevée, il n'y a pas eu d'utilisation d'un sel spécial.
- Le réglage de la dureté de l'eau est trop bas.
- Le bouchon du réservoir de sel n'est pas bien serré.

...la vaisselle ne veut pas sécher ?

- Un programme de lavage sans processus de séchage a été utilisé.
- Le dosage du produit de rinçage est réglé trop bas.
- La vaisselle a été déchargée trop rapidement.

...il y a des taches de rouille sur la vaisselle ?

- La qualité de l'acier inoxydable de la vaisselle est insuffisante.
- Le dosage du sel adoucissant est trop élevé.
- Le bouchon du réservoir de sel n'est pas bien serré.
- Trop de sel est tombé à côté du réservoir pendant le remplissage.
- L'eau dans l'arrivée est contaminée.

Si une panne qui n'est pas décrite ici se produit, prenez contact avec le service après-vente de Tomado.

RECYCLAGE



Ce symbole signifie que ce produit ne peut pas être jeté avec les déchets ménagers ordinaires (2012/19/UE). Veuillez suivre les règles en vigueur dans votre pays concernant la collecte sélective des produits électriques et électroniques. La mise au rebut adéquate du produit permet d'éviter des conséquences préjudiciables pour l'environnement et la santé publique. Le matériel d'emballage de ce produit est 100 % recyclable ; veuillez donc l'éliminer séparément.

FICHE DE PRODUIT (EN60436)

Nom de marque :		TOMADO		
Adresse du fournisseur (^b) :		Postbus 159, 6920 AD Duiven, NL		
Indication du type :		TDW5501B		
Paramètres généraux du produit				
Paramètre	Valeur	Paramètre	Valeur	
Capacité nominale (^a) (ps)	6	Dimensions en cm	Hauteur	44
			Largeur	55
			Profondeur	50
IEE (^a)	61.9	Classe d'efficacité énergétique (^a)	F (^c)	
Indice de performance de nettoyage (^a)	1.125	Indice de performance de séchage (^a)	1.065	
Consommation d'énergie en Kwh [par cycle], sur la base du programme Eco avec utilisation d'eau froide. La consommation d'énergie réelle dépend de la manière dont l'appareil est utilisé.	0.613	Consommation d'eau en litres [par cycle], sur la base du programme Eco. La consommation d'eau réelle dépend de la manière dont l'appareil est utilisé, et de la dureté de l'eau.	6.5	
Durée du programme (^a) (h:min)	3:50	Type	Autoportant	
Émission de bruit acoustique dans l'air (^a) (dB(A) re 1 pW)	49	Classe d'émission de bruit acoustique dans l'air (^a)	C (^c)	
Mode arrêt (W)	0.49	Mode veille (W)	S/O	
Retard au démarrage (W) (le cas échéant)	1.00	Mode veille connecté (W) (le cas échéant)	S/O	
Délai de garantie minimal proposé par le fournisseur (^a) :			2 ans	
Informations complémentaires				
Lien vers le site Internet du fournisseur sur lequel les informations du point 6 de l'annexe II du règlement (UE) 2019/2022 (¹) (^b) peuvent être trouvées : https://www.tomado.com/				
(^a) pour le programme ECO				
(^b) les modifications de ces points ne seront pas considérées comme pertinentes pour les objectifs du paragraphe 4 de l'article 4 du règlement (UE) 2017/1369				
(^c) si la banque de données de produits génère automatiquement le contenu définitif de cette cellule, le fournisseur n'entrera pas ces données.				
(¹) Règlement (UE) 2019/2022 de la Commission du 1er octobre 2019 définissant des exigences d'écoconception applicables aux lave-vaisselle ménagers conformément à la directive 2009/125/CE du Parlement européen et du Conseil, modifiant le règlement (CE) n° 1275/2008 de la Commission et abrogeant le règlement (UE) n° 1016/2010 (voir page 267 de ce Journal officiel).				

TOMADO

ACCESSOIRES BESTELLEN

NL

Ga naar www.tomado.com/support om accessoires of reserveonderdelen aan te schaffen.

GARANTIEVOORWAARDEN

Op dit product wordt een garantie van 24 maanden verleend. Uw garantie is geldig wanneer het product is gebruikt in overeenstemming met de gebruiksaanwijzing en voor het doel waarvoor het gemaakt is. Tevens dient het originele aankoopbewijs overlegd te worden met daarop de aankoopdatum, de naam van de retailer en het artikelnummer van het product. Voor uitgebreide garantievoorwaarden verwijzen wij u naar onze website: www.tomado.com/support

ORDERING ACCESSORIES

EN

Go to www.tomado.com/support to purchase accessories or spare parts.

WARRANTY CONDITIONS

A 24 month warranty is provided for this product. Your warranty is valid if the product has been used in accordance with the user instructions and for the purpose for which it was made. Also the original proof of purchase must be submitted, stating the date of purchase, the name of the retailer and the item number of the product. For extensive warranty information you are referred to our website: www.tomado.com/support

BESTELLEN VON ZUBEHÖR

DE

Wenn Sie Zubehör oder Ersatzteile benötigen, besuchen Sie bitte unsere Webseite www.tomado.com/support.

GARANTIEBESTIMMUNGEN

Für dieses Produkt gewähren wir eine Garantie von 24 Monaten. Diese Garantie gilt jedoch nur, wenn das Produkt in Übereinstimmung mit den Anweisungen in der Gebrauchsanleitung und für den Zweck, für den es hergestellt wurde, verwendet wird. Darüber hinaus muss der originale Kaufbeleg (mit Kaufdatum, Namen des Einzelhändlers und Artikelnummer des Produkts) vorgelegt werden. Die ausführlichen Garantiebestimmungen finden Sie auf unserer Webseite: www.tomado.com/support

COMMANDER DES ACCESSOIRES

FR

Rendez-vous sur www.tomado.com/support pour acheter des accessoires ou des pièces de rechange.

CONDITIONS DE LA GARANTIE

Ce produit est garanti pour une période de 24 mois. Votre garantie est valable lorsque le produit est utilisé conformément au mode d'emploi et pour l'usage auquel il est destiné. Par ailleurs, la preuve d'achat originale doit être fournie, en portant mention de la date d'achat, du nom du détaillant ainsi que du numéro d'article du produit. Pour connaître les conditions de garantie détaillées, rendez-vous sur notre site Internet : www.tomado.com/support

TOMADO

TOMADO

TDW5501B

Tomado Electric Appliances

Postbus 159

6920 AD Duiven

The Netherlands

✉ support@tomado.com

🌐 www.tomado.com

Wijzigingen en drukfouten voorbehouden/ Änderungen und Druckfehler vorbehalten/ Sous réserve de modification / Modifications and printing errors reserved/ Sujeto a cambios y errores de impresión/ Con riserva di modifiche ed errori di stampa/ Der tages forbehold for ændringer og trykfejl/ Zastrzega się prawo do zmian i błędów w druku/ Změny a tiskové chyby vyhrazeny/ Zmeny a tlačové chyby sú vyhradené

TDW5501B/02.0622

TOMADO.COM