

SeaLife

 **SportDiver™**



Instructiehandleiding

SeaLife SportDiver-onderwaterbehuizing (Item SL400-U)

Belangrijk – Lees dit eerst

- Instructievideo's zijn beschikbaar op: www.sealife-cameras.com/great-pictures-made-easy.
- Updates van deze handleiding en foutoplossing zijn beschikbaar op: www.sealife-cameras.com/manuals.
- Registreer uw SeaLife-product online op: www.sealife-cameras.com/warranty.
- De inhoud van de handleiding en specificaties kunnen zonder aankondiging worden gewijzigd.
- De beperkte garantie is alleen van toepassing op de SeaLife SportDiver-onderwaterbehuizing (het "Product"). Deze beperkte garantie biedt geen dekking voor, en biedt geen compensatie voor schade aan, enige smartphones, andere elektronische apparaten of andere producten, gebruikt in verband met het Product. De Koper begrijpt en gaat akkoord dat, hoewel SeaLife commercieel redelijke inspanningen heeft ondernomen om ervoor te zorgen dat het Product functioneert in overeenstemming met de toepasselijke gepubliceerde specificaties van SeaLife, enig risico van overstroming of ander defect blijft bestaan wanneer het Product wordt gebruikt, welk risico de Koper draagt. Zie pagina 57 voor details. Wij raden u aan om uw smartphone via uw draadloze aanbieder te verzekeren tegen onopzettelijk verlies en schade. Wij raden u tevens aan om back-upopslag in de cloud (d.w.z. iCloud® of Google Drive®) te gebruiken voor het behouden van de gegevens van uw telefoon in het geval van volledig verlies.
- Stel de onderwaterbehuizing niet direct of indirect bloot aan zonnebrandspray. De meeste zonnebrandspray bevat chemicaliën die kunnen reageren met polycarbonaat en andere kunststoffen, met barsten en mogelijke overstroming als gevolg. Lees en volg de aanvullende instructies voor verzorging en onderhoud op pagina 50.

Gedeponeerde handelsmerken

- iPhone®, Apple App Store® en iCloud® zijn een gedeponeerd handelsmerk van Apple Inc
- Google Drive®, Google Play® en Android®-platform zijn een gedeponeerd handelsmerk van Google LLC
- Bluetooth® is een gedeponeerd handelsmerk van Bluetooth Special Interest Group
- SeaLife® en SportDiver® zijn gedeponeerde handelsmerken van Pioneer Research

I.	Inhoud verpakking.....	3
II.	Optionele accessoires.....	5
III.	De behuizing leren kennen.....	6
IV.	De behuizing opzetten.....	9
V.	De behuizing klaarmaken voor gebruik onderwater.....	16
VI.	Na het gebruik van de behuizing onderwater.....	27
VII.	De behuizing bedienen.....	28
VIII.	Over het instellingenmenu.....	33
IX.	Geweldige foto's gemakkelijk gemaakt.....	45
X.	De O-ringen vervangen.....	47
XI.	Verzorging en onderhoud.....	49
XII.	Specificaties.....	52
XIII.	Foutoplossing.....	54
XIV.	Reserveonderdelen en service.....	54
XV.	FCC-verklaring.....	54
XVI.	Garantieverklaring.....	56

I. Inhoud verpakking



SportDiver-onderwaterbehuizing (SL4001)



Kleurcorrectiefilter (SL40007)



Vacuümpomp (SL40006)



Rubberen greeplipjes (elk 12 klein, middelgroot en groot) (SL40008)
(10 middelgrote lipjes vooraf geïnstalleerd in UW-behuizing)



Reserve O-ringen (1x voornaamste O-ring en 1x O-ring van vacuümcontrolepoort – SL40010)



Smeermiddel O-ring (SL9807)



Demontagereedschap voor O-ringen (SL9808)



Luxe gevoerd polskoord met BCD-klem (SL72070)



Moisture Muncher-proefpakket (1 capsule) (SL2523)



Instructiehandleiding (Nederlands) (SL40024)



AAA-alkalinebatterijen (2) (SL40011)



EVA-draagkoffer (SL40009)

NB: Kleinere accessoires zijn verpakt in een stoffen tas, die niet wordt getoond in de bovenstaande verpakkingsinhoud.

II. Optionele accessoires (apart verkocht)



Foto-video-lamp van Sea Dragon
(Beste kleur en beeldkwaliteit)



Moisture Muncher-
droogmiddel
capsules verpakking van 10
(SL911)



SeaLife Photo Pro
Backpack (SL940)



Schermbeweging (SL4005)
Waterdichte schermbeveiliging voor SportDiver

Ga naar uw lokale SeaLife-dealer of
www.sealife-cameras.com voor een volledige lijst met accessoires.

III. De behuizing leren kennen

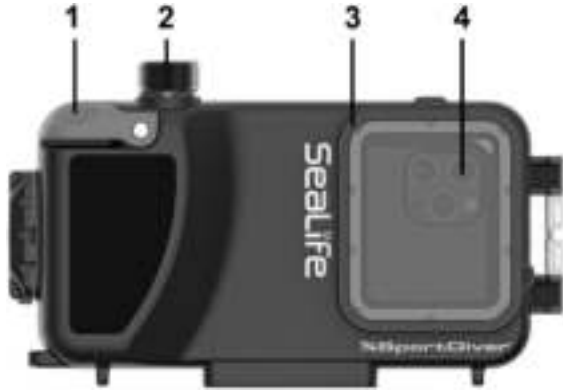

- 1 – Sluiterhendel
- 2 – Vacuümcontrolepoort
- 3 – Onderwater kleurcorrectiefilter (verwijderbaar)
- 4 – Optische glazen lenspoort (met weergave van de telefoon erin)



- 5 – Weergavevenster (met weergave van de telefoon erin)
- 6 – Modusknop (Foto, Video, Instellingen, Afspelen)
- 7 – Omhoog-knop (Blader omhoog of vergroot zoom/scherpstelling)
- 8 – Omlaag-knop (Blader omlaag of verklein zoom/scherpstelling)
- 9 – OK-knop (Selectie bevestigen)



10 – Voornaamste O-ring
 11 – Rubberen greeplijjes (gemiddelde grootte vooraf geïnstalleerd)
 12 – Houderveer met rubberen greep
 13 – Holte voor Moisture Muncher-capsule
 14 – Batterijcompartiment (biedt plaats aan 2x AAA-batterijen)

15 – LED-statuslampje Lekalarm
 16 – LED-statuslampje Voeding / Bluetooth-verbinding
 17 – Voeding Aan/Uit-schakelaar
 18 – Watersensor
 (Activeert lekalarm wanneer water de sensor raakt)

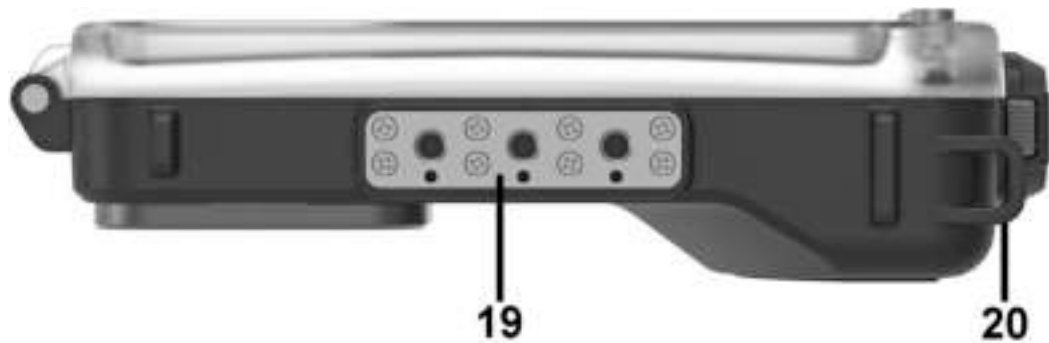

19 – Drievoudige ¼-20
statiefaansluitingen
20 – Aansluitpunt voor koord
21 – Sluitnok (opent/sluit de behuizing)

IV. De behuizing opzetten

1. Open de onderwaterbehuizing. Houd de vrijgaveknop (A) ingedrukt en draai de sluitnok (B) tegen de klok in.



Belangrijk: Probeer de behuizing niet te openen in geval van een interne vacuümdruk. Voor het vrijgeven van de vacuümdruk, schroeft u de dop van de vacuümcontrolepoort los en gebruikt u uw vingertop om het gele rubberen eenrichtingsventiel zijwaarts te bewegen. U hoort dat de druk wordt vrijgegeven. Geef alleen druk vrij wanneer u en de binnenkant van het ventiel droog zijn.

2. Open het batterijcompartiment door het vergrendelingslipje (A) omlaag te trekken en de batterijklep (B) op te tillen. Plaats twee AAA-alkalinebatterijen in het batterijcompartiment. Zorg ervoor dat de batterijen juist zijn geplaatst overeenkomstig de +/- polariteitsmarkeringen.

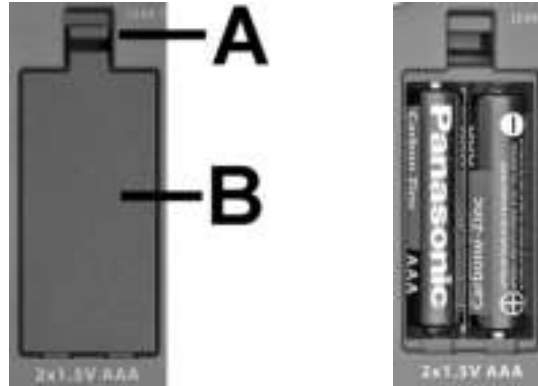

Opmerkingen

- Oplaadbare AAA NiMH-batterijen kunnen ook worden gebruikt. De indicator van batterijvermogen van de behuizing rechtsboven op het app-display toont slechts 3 balkjes bij volledig opgeladen NiMH-batterijen.
- Batterijen voor eenmalig gebruik gaan ongeveer 50 uur ononderbroken gebruik mee.

3. Plaats Moisture Muncher™-droogmiddelcapsule in de holte. Moisture Muncher absorbeert de vochtigheid binnen de afgedichte behuizing en voorkomt beslaan. Een verse nieuwe capsule heeft een blauwe kleur. Vervang de capsule wanneer de korrels een roze kleur krijgen. Eén proefcapsule wordt meegeleverd met de SportDiver. Moisture Muncher-verpakkingen van 10 stuks in herafdichtbaar foliezakje kunnen worden aangeschaft bij uw lokale SeaLife-dealer.



Plaats één Moisture Muncher



Moisture Muncher-verpakking van 10 stuks (SL911)

4. Bevestig het gevoerde polskoord als hieronder getoond aan de onderwaterbehuizing. Lus het uiteinde van het koord door de opening voor het koord (A). De klem (B) wordt gebruikt voor het bevestigen van de behuizing aan uw BCD D-ring. Bevestig de klem NIET aan de behuizing. U kunt het koord ook rond uw pols bevestigen, met gebruik van de schuifvergrendeling (C) om het koord vast te maken.

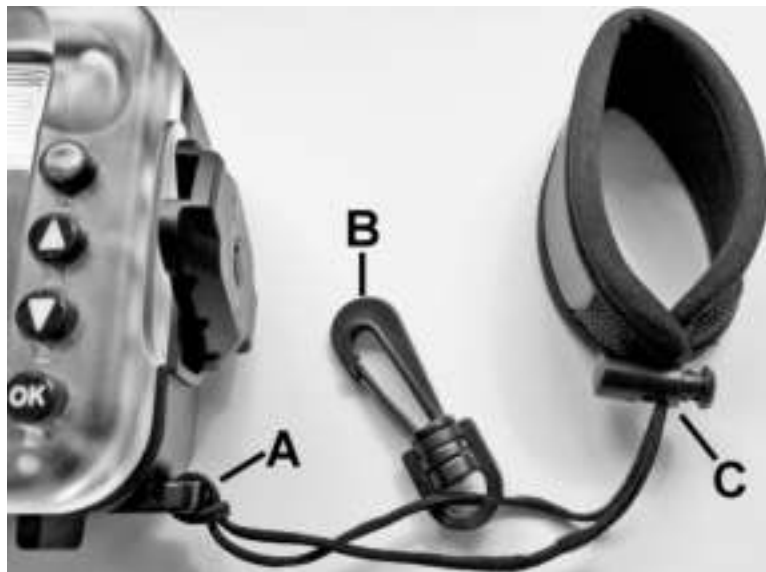

5. Download de app SeaLife “SportDiver” uit de Apple App Store™ of Google Play™ store. Zoek naar “SportDiver”. Na het installeren van de app moet u alle toestemmingen accepteren, inclusief onder andere toegang tot Foto's, Camera, Microfoon en Bluetooth. SeaLife verzamelt geen gegevens, volgt geen locatie en verzamelt geen persoonlijke informatie van de SportDiver-app.



6. Tien middelgrote rubberen greepjes (A) zijn vooraf geïnstalleerd in de behuizing zoals hieronder getoond. De rubberen greepjes en de boogvormige veer houden de telefoon in positie en voorkomen dat de telefoon in het rond beweegt wanneer de behuizing wordt afgedicht.

Belangrijk: Installeer geen greepjes in gebieden waar de zijknoppen van de telefoon zich bevinden.

Verwissel de middelgrote greepjes door kleine of grote lipjes afhankelijk van de grootte van uw telefoon. Voor grotere telefoons kunt u ook de linker greepjes verwijderen en alleen de kleine onderste greepjes gebruiken.

Het uiteinde van het greepje is toelopend. Zorg ervoor dat u de lipjes installeert met de langere zijde omhoog en de kortere zijde omlaag, waardoor de telefoon omlaag wordt gehouden.



Rubberen greepjes

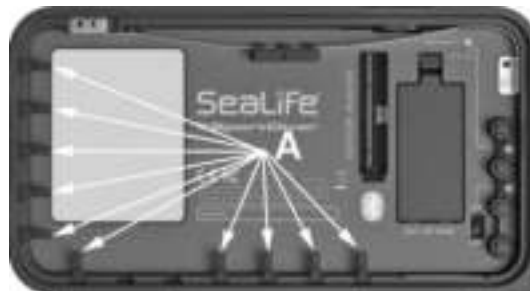

Vooraf geïnstalleerde rubberen greepjes van gemiddelde grootte (A)

7. Als uw telefoon een beschermhoes heeft, wordt aanbevolen om dit te verwijderen. Plaats de telefoon in de behuizing om te kijken of het past. Duw de telefoon omhoog tegen de boogvormige veer totdat de onderkant van de telefoon omlaag kan worden gedruwd en gehouden door de rubberen greeplipjes. Schuif de telefoon vervolgens zo ver mogelijk naar links. Controleer boven een zacht oppervlak, zoals een handdoek, dat de telefoon stevig in positie wordt gehouden en dat geen greeplipjes de knoppen aan de zijkant van de telefoon aanraken. Verwijder de telefoon door de boogveer omhoog te duwen en de telefoon omhoog te tillen.



Kleine telefoon met grote rubberen greeplipjes geïnstalleerd



Grote telefoon met kleine rubberen greeplipjes geïnstalleerd

Opmerking

- Sommige telefoons met beschermhoes kunnen klein genoeg zijn om stevig te passen binnen de behuizing zonder de beschermhoes te verwijderen. In dat geval kunt u proberen om de beschermhoes erop te laten.
- Wanneer de behuizing is ingeschakeld, wordt door het aanraken van de gouden watersensor (geplaatst aan de binnenkant rechtsonder van de behuizing) het lekalarm geactiveerd. Als dat gebeurt, schakelt u de behuizing uit en weer in.

V. De behuizing klaarmaken voor gebruik onderwater

1. Voorafgaand aan gebruik onderwater is het belangrijk om de telefooninstellingen te wijzigen naar: Vliegtuigmodus AAN, Bluetooth AAN en Niet storen AAN. Alleen voor iPhones wordt de display eenvoudiger te zien onderwater door het UIT schakelen van "True Tone". Dit zorgt ervoor dat de SportDiver-camera-app met minimale batterijspanning en zonder onderbreking werkt wanneer de telefoon is afgedicht binnen de onderwaterbehuizing.

Ga naar
Instellingen en
schakel in
> Vliegtuigmodus
> Bluetooth
> Niet storen



iPhone



Android

2. Laad uw telefoon volledig op voorafgaand aan elk gebruik. Denk aan het gebruik van een accu (draagbare lader van 5V) voor het opladen van uw telefoon tussen duiken als een wandlader niet beschikbaar is.



Laad uw telefoon volledig op voorafgaand aan elk gebruik om het bericht Batterij bijna leeg te vermijden.

Opmerking

Wanneer uw telefoon <20% batterijspanning bereikt, wordt een waarschuwing “Batterij bijna leeg” weergegeven. Dit bericht wordt gegenereerd door het besturingssysteem van de telefoon - niet door de SportDiver-app. Het besturingssysteem van de telefoon staat het niet toe dat het bericht Batterij bijna leeg wordt uitgeschakeld. Overweeg het verlagen van de helderheid van de display van de telefoon om batterijspanning te besparen. De SportDiver-app heeft een instelling Energiebesparing waarmee de display wordt gedimd na 1, 3 of 5 minuten, afhankelijk van uw instelling. In Energiebesparing wordt de live weergave van de camera uitgeschakeld. Druk op een knop om de modus Energiebesparing af te sluiten.

3. Voor het optimaliseren van de beeldkwaliteit, gebruikt u een pluivrije doek of doek van microvezel voor het reinigen van de lens/lenzen van de telefoon en de glazen poort van de onderwaterbehuizing.



4. Inspecteer de voornaamste O-ring (A) en O-ring van vacuümcontrolepoort (B) op insnijdingen of andere schade. Verwijder de dop van de vacuümcontrolepoort (C) om de O-ring bloot te stellen. Reinig beide O-ringen en tegenovergestelde contactoppervlakken met gebruik van een enigszins bevochtigde pluisvrije doek. Vervang de O-ringen indien deze zijn beschadigd of elk jaar. De reserve O-ringset van SportDiver (item SL40010) omvat de voornaamste O-ring en de O-ring van de vacuümcontrolepoort.



5. Doe een klein dekje silicone voor O-ringen op uw vingertop. Breng een dunne laag siliconensmeermiddel aan op het blootgestelde oppervlak van de voornaamste O-ring en de O-ring van de vacuümcontrolepoort. Gebruik uw vingertoppen om het smeermiddel gelijkmatig te verspreiden over de blootgestelde O-ringoppervlakken. Slechts een dunne laag smeermiddel is nodig.



6. Schakel de onderwaterbehuizing in (A). De behuizing heeft twee LED-statuslampjes voor het aangeven van Voeding/Bluetooth-connectiviteit (B) en status van Lekalarm (C). Het blauwe LED-lampje Voeding/Bluetooth en het rode LED-lampje Lekalarm zullen beide knipperen. Als dat niet het geval is, moet u controleren dat de batterijen juist zijn geïnstalleerd.

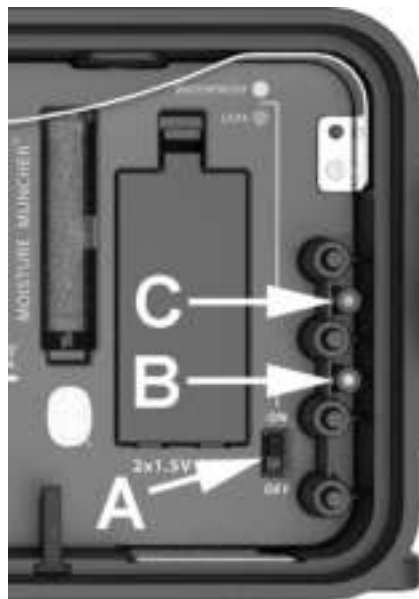

7. Schakel uw telefoon in en open de SportDiver-app. De app geeft “Wachten op verbinding” weer. De telefoon met geopende SportDiver-app het dichtst bij de behuizing maakt automatisch verbinding binnen ongeveer 1 minuut. Bij verbinding zal het blauwe LED-lampje Voeding/Bluetooth stoppen met knipperen en constant blauw gaan branden, en het Bluetooth-pictogram rechtsonder op het display verandert van wit naar blauw. Wanneer de behuizing is verbonden, geeft de app een drukmeter weer. Als dat zo is, gaat u verder met de volgende stap. Als de telefoon niet automatisch verbinding maakt, schakelt u de behuizing uit en herhaalt u stap 6. Zorg ervoor dat uw telefoon zich dichtbij de behuizing bevindt en dat de app is geopend.



Wachten op verbindingsbericht



Na verbinding wordt een drukmeter weergegeven

Opmerking

- Raak de gouden watersensor aan de binnenkant van de onderkant rechts van de behuizing niet aan. Daardoor wordt het lekalarm geactiveerd en wordt een bericht “Lek gedetecteerd” weergegeven. Als dat gebeurt, schakelt u de behuizing uit en herhaalt u stappen 6 t/m 8.

8. Plaats de telefoon in de behuizing, sluit de waterdichte deur en draai de sluitnok met de klok mee totdat het stopt en op de plaats wordt vergrendeld. Zorg ervoor dat u niets insluit in het afdichtgebied bij het sluiten van de waterdichte deur.



Opmerking

- Raak de gouden watersensor aan de binnenkant van de onderkant rechts van de behuizing niet aan. Daardoor wordt het lekalarm geactiveerd en wordt een bericht “Lek gedetecteerd” weergegeven. Als dat gebeurt, schakelt u de behuizing uit en herhaalt u stappen 6 t/m 8.
- Het is normaal dat er een kleine opening is tussen de waterdichte deur en de voorste behuizing nadat de deur wordt gesloten. Door het aanbrengen van vacuümdruk in stap 10 wordt de opening gesloten.

9. Schroef de dop van de vacuümcontrolepoort los. U ziet een geel rubberen eenrichtingsventiel (A), waardoor lucht kan worden verwijderd uit de binnenkant van de behuizing met gebruik van de vacuüm handpomp.

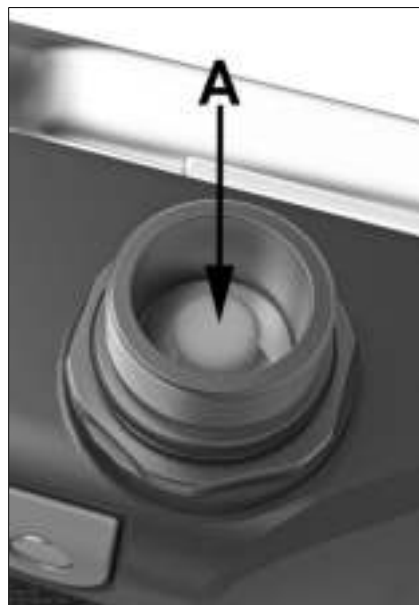

10. Druk de rubberen punt van de handpomp tegen de open vacuümcontrolepoort en pomp totdat de meternaald op het scherm aankomt op “GOED”. Hiervoor is 2 tot 3 keer volledig pompen nodig. Schroef de dop van de vacuümcontrolepoort erop!



Handpomp tegen vacuümcontrolepoort gedrukt



Pomp totdat de meternaald “GOED” bereikt

Opmerking

- Als u teveel hebt gepompt, gebruikt u uw vingertop om het gele rubberen eenrichtingsventiel zijwaarts te bewegen en geef wat luchtdruk vrij. Pomp vervolgens opnieuw tot de druk “GOED” is.
- Als de meetnaald niet beweegt bij het pompen, brengt u een dunne laag smeermiddel aan op de O-ring en probeert u het opnieuw.



11. Wanneer de vacuümdruk goed is, start de behuizing een lekanalyse van 3,5 minuten om ervoor te zorgen dat de interne vacuümdruk wordt onderhouden en dat de behuizing luchtdicht is. Wanneer de lekanalyse voltooid is, wordt een bericht “Waterdichte afdichting is goed” weergegeven.

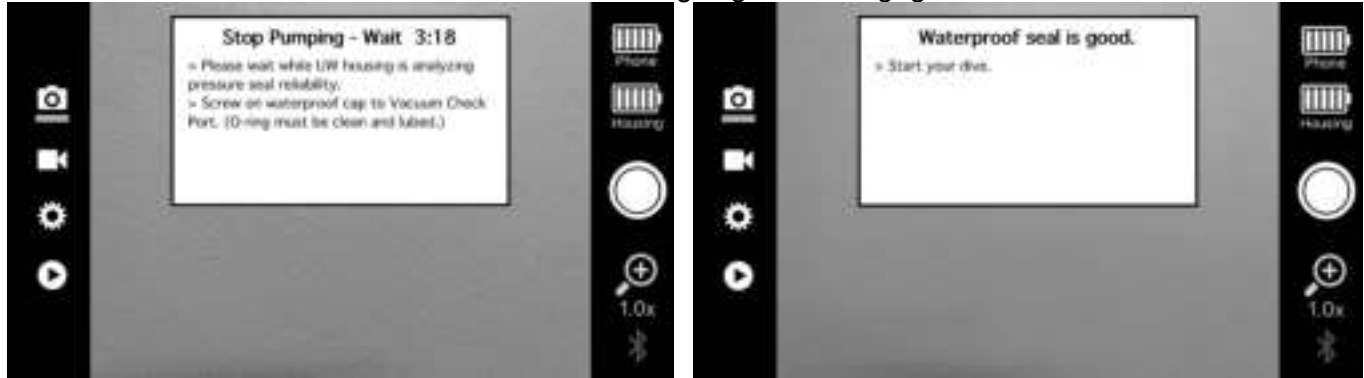

Belangrijk

- Stel de behuizing niet bloot aan direct zonlicht tijdens de lekanalyse. Dat kan leiden tot ophoping van warmte binnen de behuizing, met een verhoging van de interne luchtdruk en een storing van lekalarm als gevolg.
- Zorg ervoor dat u de dop van de vacuümcontrolepoort erop schroeft. De vacuümcontrolepoort zonder de dop is NIET waterdicht en zal leiden tot lekkage van de behuizing.
- De interne vacuümdruk moet vrij worden gegeven voordat u de behuizing opent. Gebruik uw vingertop om het gele rubberen eenrichtingsventiel zijwaarts te bewegen om vacuümdruk vrij te geven. U en het ventiel moeten droog zijn!

12. Als een bericht “Lek gedetecteerd....> Interne druk gewijzigd...” wordt weergegeven tijdens de lekanalyse, gaat u terug naar stap 6. Inspecteer de O-ringen op schade - vervang de O-ringen indien beschadigd. Reinig de O-ringen en herhaal stappen 6 t/m 11.



Opmerking

- U kunt het lekalarm uitschakelen in de app-instellingen. Door het uitschakelen van het lekalarm zal de behuizing u niet meer waarschuwen als een luchtdruk of waterlek wordt gedetecteerd. Als u het lekalarm uitschakelt, is het nog steeds belangrijk om interne vacuümdruk aan te brengen, wat helpt bij de waterdichte afdichting.

VI. Na het gebruik van de behuizing onderwater

Volg deze belangrijke stappen na elk gebruik onderwater:

1. Week de afgedichte behuizing ongeveer 20 minuten in zoet water. Druk 20 keer op elke knop om enig zout water, zand of vuil dat vast zit onder de knoppen eruit te spoelen.
2. Droog de behuizing met een handdoek. Zorg ervoor dat u en de waterdichte behuizing volledig droog zijn voordat u de kap van de vacuümcontrolepoort en de waterdichte deur opent.
3. Geef de interne vacuümdruk vrij voordat u de behuizing opent. Schroef de dop van de vacuümcontrolepoort los en gebruik uw vingertop om het gele rubberen eenrichtingsventiel zijwaarts te bewegen om vacuümdruk vrij te geven. U en het ventiel van de controlepoort moeten volledig droog zijn bij het vrijgeven van druk, anders zal water in de behuizing komen!
4. Zorg ervoor dat waterdruppels rond de O-ringafdichting niet in de behuizing druppelen. Gebruik een schone, droge handdoek voor het drogen van enige waterdruppels die in de behuizing zijn gekomen.
5. Het lekalarm kan worden geactiveerd (piepen) bij het openen van de waterdichte deur. Schakel de behuizing uit om het lekalarm uit te schakelen.
6. Volg de andere instructies voor verzorging en onderhoud op pagina 49.

VII. De behuizing bedienen

De SportDiver heeft vier primaire modi – Foto, Video, Instellingen en Afspelen. Druk op de modusknop  om te schakelen tussen modi. Een blauwe lijn wordt weergegeven onder het pictogram van de geselecteerde modus.



Fotomodus voor maken van foto's



Videomodus voor opnemen van video



Modus Instellingenmenu voor aanpassen van camera-instellingen









Afspelmodus voor bekijken van foto's en video's

1. Een foto maken - Stel de modus in op Foto en druk op de sluitershendel (A).
2. Video opnemen - Stel de modus in op Video en druk op de sluitershendel (A) om opnemen van video te starten. Druk nogmaals op de sluitershendel om het opnemen te stoppen. Een rode verstreken timer wordt bovenaan de display weergegeven wanneer de video wordt opgenomen.



Druk op sluiters "A" om een foto te maken of de video-opname te starten/stoppen

3. Instellingen wijzigen – Stel de modus in op Instellingenmenu. Gebruik de knoppen Omhoog  en Omlaag  om door het voornaamste instellingenmenu te bladeren en druk op  om naar een submenu voor instellingen te gaan. In het submenu voor instellingen gebruikt u de knoppen Omhoog  en Omlaag  om door de instellingsopties te bladeren en druk op  om de instelling te bevestigen.



Voorbeeld van hoofdinstelling “EV”-submenu voor instellingen.

Opmerking

Voor informatie over elke instelling in het instellingenmenu, raadpleegt u hoofdstuk VIII, pagina 33.



4. Afspelen van foto's en video's - Stel de modus in op Afspelen. De laatst gemaakte foto of video wordt weergegeven. Een miniatuurstrook aan de rechterkant benadrukt de weergegeven afbeelding met enkele weergave. Gebruik de knoppen Omhoog  en Omlaag  om door de afbeeldingen te bladeren. Videoclips hebben een videocamerapictogram in de miniatuurweergave. Video's beginnen automatisch af te spelen bij selectie. U kunt enig bestand verwijderen door te drukken op de knop OK, Ja te selecteren en op OK te drukken om te bevestigen.



Foto met enkele weergave met miniatuurstrook rechts



Druk op de knop OK voor het openen van de optie "Dit bestand verwijderen?"

Opmerking

Bestanden worden ook opgeslagen in de app Foto's van uw telefoon in een map met de titel SportDiver. Door het verwijderen van een bestand in de app SportDiver wordt het bestand ook verwijderd in de app Foto's. Door het verwijderen van een bestand in de app Foto's wordt het bestand ook verwijderd in de app Sportdiver.

5. Zoomen – In de modus Foto of Video wordt de zoom vergroot door op de knop Omhoog  te drukken. De zoom wordt verkleind door op de knop Omlaag  te drukken.



Voorbeeld van 1X zoom (geen zoom)



Voorbeeld van 4X zoom

Opmerking

- U kunt zoomen van 1X (geen zoom) tot 10X zoom in stappen van 1,0x - 0,5x.
- Zoomen is uitgeschakeld wanneer de instellingen Dubbele lens, RAW+JPEG of modus Portret zijn ingeschakeld.
- Wanneer Scherpstelling is ingesteld op “Handmatig”, druk op de knop OK om tussen zoom en handmatige scherpstelling (MF) te schakelen.

VIII. Over het instellingenmenu

Het instellingenmenu van de SportDiver-app bevat de meeste van de vaak gebruikte camera-instellingen die beschikbaar zijn op uw telefoon, waardoor u creatieve controle krijgt. De volgende instellingen zijn wel of niet beschikbaar, afhankelijk van het merk/model van de telefoon en het gebruikte besturingssysteem. Het instellingenmenu zal wijzigen wanneer app-updates worden uitgegeven, en wanneer nieuwe telefoonmodellen en -functies beschikbaar worden. Ga naar de app store of sealife-cameras.com voor de meest recente updates.



De volgende omschrijving van het instellingenmenu is opgedeeld in twee gedeeltes – iPhone-instellingen en Android-instellingen:

iPhone-instellingen (gebruikers van een Android-telefoon kunnen dit gedeelte overslaan)

EV (belichtingswaarde)

Deze instelling stelt het automatisch belichtingsprogramma van de camera af. Het verhogen van de waarde (+) leidt tot een hogere beeldbelichting. Het verlagen van de waarde (-) leidt tot een lagere beeldbelichting. De EV-instellingen kunnen afgesteld worden in stappen van 0,3 tussen +3,0 en -3,0. Elke stap is gelijk aan ongeveer 1 belichtingsstap.

Scherpstelling

Er zijn twee opties - Automatische scherpstelling of Handmatige scherpstelling. Door het selecteren van Handmatig kunt u de scherpstelling handmatig aanpassen met gebruik van de knoppen omhoog/omlaag. Wanneer Handmatig is geselecteerd, drukt u op de knop OK in de modus Foto en Video om te schakelen tussen de zoomfunctie en de functie Handmatige scherpstelling (MF). Handmatige scherpstelling kan worden afgesteld van 0,00 (dichtstbijzijnde scherpstelling) tot 1,00 (scherpstelling op oneindig) in stappen van 0,05.

Deze instelling is nuttig bij het fotograferen van kleinere onderwerpen op de voorgrond, maar de camera probeert scherp te stellen op het grotere achtergrondgebied.

WB (Witbalans)

De instelling voor witbalans stelt de kleurtemperatuur af van het licht waarin u opneemt, zodat natuurlijke kleuren kunnen worden hersteld. Het opnemen van een wit object onderwater [zonder foto-videoverlichting] zal bijvoorbeeld blauw/groen worden weergegeven in plaats van wit. Door het aanpassen van de instelling voor witbalans kan dit kleurverschuivingseffect worden gecompenseerd en ervoor worden gezorgd dat dit object weer wit wordt weergegeven.

De standaard WB-instelling is Automatisch, wat goed werkt in de meeste omgevingen met omgevingsverlichting en bij het gebruik van een foto-videolamp en/of het meegeleverde kleurcorrectiefilter. U kunt de WB-kleurtemp handmatig aanpassen van 3000K (Kelvin) naar 8000K om een gewenst kleureffect te bereiken. Wanneer een handmatige WB-

waarde wordt geselecteerd, kan het kleureffect nauwkeurig worden afgestemd met gebruik van de afstellingen van tint als hieronder omschreven.

SeaLife test verschillende handmatige WB- en Tintinstellingen in diverse verlichtingscondities onderwater en dieptes en zal aanbevolen instellingen publiceren op sealife-cameras.com indien beschikbaar.

Voor de beste kleuren onderwater gebruikt u een foto-videolamp voor onderwater met ten minste 2000 lumen. Meer lumen is beter. Stel de WB in op Automatisch bij het gebruik van een foto-videolamp. U kunt ook het meegeleverde kleurcorrectiefilter voor onderwater gebruiken in combinatie met de foto-videolamp om kleuren verder te verbeteren.

Tint

De instelling Tint is alleen beschikbaar wanneer een handmatige WB-instelling is geselecteerd. U kunt tint niet aanpassen als WB is ingesteld op Automatisch. Met Tint kunt u de handmatige WB-kleurinstelling nauwkeurig afstemmen. De tintkleurenschaal varieert van -150 (groen/geel) tot +150 (magenta) in toenames van 10 stappen. Het gebruik van positieve (+) waarden is geschikter voor onderwater.

Lens

Als uw iPhone meerdere cameralenzen heeft, kunt u de gewenste lens selecteren afhankelijk van wat u opneemt. Voor de meeste opnamen produceert de normale lens (breed) uitstekende resultaten. De ultra-brede lens is ideaal voor het opnemen van grotere onderwerpen terwijl een korte opnameafstand wordt aangehouden. De telefolens is het beste voor onderwerpen waarbij u niet dichtbij kunt komen.

Het scherpstelbereik voor elke lens varieert afhankelijk van uw model iPhone. De normale en brede lenzen staan normaliter een afstand voor opnamen van dichtbij toe van ongeveer 2" (5cm), en de telefolens heeft een minimum opnameafstand van ongeveer 10" (25cm).

Als uw iPhone 2 of meer lenzen heeft, ziet u een optie van dubbele lens. Selecteer de instelling van dubbele lens en schakel de modus Portret (Bokeh) AAN voor het creëren van een effect van achtergrondonscherpte. Ga naar de SeaLife-website voor handleidingen over het gebruik van de instellingen voor dubbele lens en portret voor het creëren van achtergrondonscherpte en studioverlichtingseffect.

iPhones met 3 lenzen bevatten een optie voor driedubbele lens. Met driedubbele lens kunt u snel verwisselen van optische lens door zoomen. 1,0X is de ultrabrede lens, 2,0X is de brede (normale) lens en 4,0X is de Telefoto. Alle andere zoomwaarden zijn optisch plus wat digitale zoom.

RAW+JPEG

Wanneer RAW+JPEG is ingeschakeld, wordt elke gemaakte foto opgeslagen als standaard .jpg-afbeelding en als niet-verwerkte RAW .dng-afbeelding. RAW-bestanden zijn niet gecomprimeerd of verwerkt, en de bestandsgrootte heeft de neiging ongeveer 4 keer meer te zijn dan een gecomprimeerde JPEG-afbeelding.

RAW-afbeeldingen vereisen nabewerking met gebruik van Adobe Photoshop of Lightroom. Deze instelling kan het beste worden gebruikt door fotografen die ervaren zijn in bewerking van RAW-afbeeldingen - Er is tijd en ervaring voor nodig om de benodigde vaardigheden te verwerven voor het omzetten van een RAW-afbeeldingsbestand in een afbeelding van goede kwaliteit die beter is dan een standaard verwerkt JPEG-afbeeldingsbestand.

Videoresolutie

Gebruik deze instelling voor het selecteren van de gewenste videokwaliteit en beeldsnelheid. 1080p-30fps is hoge kwaliteit en geschikt voor de meeste toepassingen. 4K is video van de hoogste kwaliteit maar beschikbaarheid hangt af van de iPhone-specificatie. Opnamen bij 4K of hogere beeldsnelheid creëert zeer grote videobestanden die het geheugen van uw telefoon snel kunnen vullen. Het gebruik van 60 beelden per seconde (fps) wordt aanbevolen voor sneller bewegende onderwerpen. Met het gebruik van 120 of 240 fps wordt in slow motion afgespeeld bij 30 fps. Hoe hoger de beeldsnelheid, des te groter de videogrootte zal zijn.

Foto + Video van 3 sec.

Wanneer Foto + Video van 3 sec. is ingeschakeld, neemt de app een videoclip van 3 seconden op bij elke stilstaande afbeelding. De videoclip wordt 1,5 seconde voor en 1,5 seconde na het vastleggen van de stilstaande afbeelding vastgelegd. De app slaat twee bestanden op - één stilstaande afbeelding en één videoclip.

Portret

Deze instelling werkt net als de modus Portret van de eigen camera-app van uw iPhone, en is nuttig voor het creëren van achtergrondonscherpte (Bokeh) en studioverlichtingseffecten. Alleen iPhones met twee of meer lenzen kunnen deze instelling voor gebruiken omdat twee lenzen nodig zijn voor het creëren van achtergrondonscherpte of Bokeh-effect. Stel de lens in op Dubbele lens en schakel de modus Portret vervolgens in.

Voor het aanpassen van de gewenste hoeveelheid achtergrondonscherpte, opent u de foto in de eigen app Foto's van uw iPhone en selecteert u Bewerken. Selecteer vervolgens de afstelling voor diafragma (f). Een DIEPTE-schuifbalk wordt onder de weergegeven afbeelding weergegeven. Schuif naar links voor een lagere diafragramawaarde en meer achtergrondonscherpte en naar rechts voor een hogere diafragramawaarde en minder achtergrondonscherpte. Selecteer vervolgens Gereed om de foto op te slaan.

Energiebesparing

Energiebesparing dimt het scherm na een bepaalde hoeveelheid inactiviteit om batterijspanning te besparen. Druk op een knop om energiebesparing af te sluiten. U kunt Uit, 1, 3 of 5 minuten selecteren. De standaard tijd voor energiebesparing is 3 minuten.

Helderheid van display

Met deze instelling wordt de helderheid van het scherm aangepast. Het varieert van 1,0 (helderst) tot 0,0 (donkerst) in stappen van 0,1. 0,8 is de standaard helderheid van de display. Het gebruik van een hogere schermhelderheid maakt het gemakkelijker om de display bij felle zon te zien, maar gebruikt tevens meer batterijspanning.

Lekalarm

Het lekalarm kan worden uitgeschakeld als u voorbij wilt gaan aan de lekanalyse van 3,5 minuten als omschreven in deel 5. De standaardinstelling is Aan.

De SportDiver-onderwaterbehuizing heeft twee lekalarmen. De ene is de vacuümdrukanalyse voor de duik als omschreven in deel 5. De app geeft een lekalarmwaarschuwing weer als het een interne drukwijziging detecteert gedurende de lekanalyse van 3,5 minuten. Dit lekalarm kan worden uitgeschakeld.

Het andere lekalarm is een gouden watersensor aan de binnenkant van de onderkant rechts van de onderwaterbehuizing. De app geeft een lekalarmwaarschuwing weer als water, of enig geleidend object, zoals uw vinger, de sensor aanraakt. Dit lekalarm kan niet worden uitgeschakeld.

Geblokkeerde instellingen

De volgende tabel toont welke instellingen worden geblokkeerd (niet beschikbaar) afhankelijk van andere instellingen. Dubbele lens kan bijvoorbeeld niet worden geselecteerd wanneer Scherpstelling is ingesteld op Handmatig.

Setting	Zoom adjust	EV adjust	Focus manual	WB adjust	Tint adjust	Lens Normal	Lens Dual	Lens Telephoto	RAW+PEP	Photo+Slow Video	Background Blur	Power Save	Display Brightness	Leak Alarm
Zoom adjust	x								x					
EV adjust		x												
Focus manual			x											
WB adjust				x										
Tint adjust					x									
Lens Normal						x								
Lens Dual	x		x	x	x									
Lens Telephoto							x							
RAW+PEP	x							x						
Photo+Slow Video									x					
Background Blur	x		x	x	x					x				
Power Save												x		
Display Brightness													x	
Leak Alarm														x

x	= Setting not available
	= Setting available
	= Does not apply

Instellingen Android-telefoon (iPhone-gebruikers moeten het vorige gedeelte raadplegen)

Lens

Als uw telefoon meerdere camera's heeft, kunt u de gewenste lens selecteren afhankelijk van wat u opneemt. Voor de meeste opnamen produceert de brede lens uitstekende resultaten. De Ultra-brede lens is ideaal voor het opnemen van grotere onderwerpen terwijl een korte opnameafstand wordt aangehouden. De Telefolens is het beste voor onderwerpen waarbij u niet dichtbij kunt komen.

Belangrijk:

- Sommige lenzen zijn wellicht niet toegankelijk, wat een beperking ingesteld door de maker van de telefoon is. Samsung Galaxy-telefoons geven bijvoorbeeld geen toegang tot de Telefolens – dat kan in de toekomst veranderen.

- Sommige lenzen blokkeren andere instellingen. De ultrabrede lens staat bijvoorbeeld geen handmatige scherpstelling toe met Android-telefoons.

Sluiterijd

Selecteer Automatisch voor automatische sluitersnelheidsbelichting of een van de handmatige sluitersnelheidswaarden voor het creëren van een gewenst belichtingseffect. Wanneer handmatige sluitersnelheid wordt gebruikt, moet de ISO-instelling tevens handmatig worden aangepast.

ISO

Selecteer Automatisch voor automatische ISO-belichting of een van de handmatige ISO-waarden voor het creëren van een gewenst belichtingseffect. Wanneer handmatige ISO wordt gebruikt, moet de instelling voor sluitersnelheid tevens handmatig worden aangepast.

Belichtingswaarde (EV)

Deze instelling stelt het automatisch belichtingsprogramma van de camera af. Het verhogen van de waarde (+) leidt tot een hogere beeldbelichting. Het verlagen van de waarde (-) leidt tot een lagere beeldbelichting. Elke stap is gelijk aan ongeveer 1 belichtingsstap. De EV-instelling is geblokkeerd wanneer handmatige sluitersnelheid en handmatige ISO worden gebruikt.

Scherpstelling

Er zijn twee opties - Automatische scherpstelling of Handmatige scherpstelling (MF). Met behulp van MF kunt u de scherpstelling handmatig aanpassen met gebruik van de knoppen omhoog/omlaag. Wanneer Handmatig is geselecteerd, drukt u op de knop OK in de modus Foto en Video om te schakelen tussen Zoom en MF. Handmatige scherpstelling kan worden afgesteld van 0,00 (dichtstbijzijnde scherpstelling) tot 1,00 (scherpstelling op oneindig) in stappen van 0,05. Deze instelling is nuttig bij het fotograferen van kleinere onderwerpen op de voorgrond, maar de camera probeert scherp te stellen op het grotere achtergrondgebied.

WB (Witbalans)

De instelling voor witbalans wordt gebruikt voor het compenseren van de kleurtemperatuur van de verlichtingsomgeving waarin u opneemt, zodat natuurlijke kleuren worden hersteld. Onderwaterfoto's en -video's van een wit object worden bijvoorbeeld blauw weergegeven omdat water rode en gele kleuren absorbeert. Het meegeleverde correctiefilter voor rode kleur werkt goed voor het compenseren van dit effect van blauwe kleur. U kunt de witbalans nauwkeurig afstemmen voor het creëren van het gewenste kleureffect.

Voor de beste onderwaterkleuren gebruikt u een foto-videolamp en stelt u de witbalans in op Automatisch. Het is oké om het correctiefilter voor rode kleur bevestigd te houden bij het gebruik van een foto-video om te helpen bij het versterken van kleuren.

Er zijn twee instellingsmenu's voor witbalans. De instelling voor Witbalans (WB) omvat voorinstellingen, zoals Automatisch, Handmatig, Onderwater Diep, Onderwater Ondiep, Daglicht en Bewolkt. De "Handmatige WB" omvat alle handmatige WB-waarden variërend van 2000K tot 10000K in stappen van 100K. Selecteer de juiste voorinstelling voor witbalans overeenkomstig uw omgeving. Hier vindt u een omschrijving voor elk van de WB-voorinstellingen voor witbalans:

Automatisch - De Automatische WB-instelling werkt goed in de meeste omgevingen met onderwaterverlichting indien gebruikt in combinatie met het kleurcorrectiefilter of onderwater foto-videolamp.

Handmatig - Door het selecteren van "Handmatig" kunt u de kleurtemp voor witbalans (K) handmatig afstellen in de "Handmatige WB"-instelling. U kunt de WB handmatig afstellen om het gewenste kleureffect te bereiken. Selecteer de Kelvin (K)-waarde gelijk aan uw verlichtingsomgeving. Als de werkelijke kleurtemp van uw omgeving bijvoorbeeld 6500K is, stelt u de handmatige WB in op 6500K als compensatie voor de koelere, blauwere verlichtingsomgeving.

Onderwater diep en Onderwater ondiep – Deze voorinstellingen zijn ontworpen om te werken met het meegeleverde correctiefilter voor rode kleur. Als de Automatische WB-instelling [met rood filter] niet de gewenste kleuren bereikt, probeer dan onderwater diep te gebruiken voor grotere dieptes dan 3m/10ft of onderwater ondiep voor kleinere dieptes.

Daglicht en Bewolkt – Deze voorinstellingen zijn ontworpen bij het opnemen op land zonder het correctiefilter voor rode kleur. Als de Automatische WB-instelling [zonder rood filter] niet de gewenste kleuren bereikt, probeer dan een van deze voorinstellingen te gebruiken overeenkomstig uw omgeving.

Kleureffect

De instelling voor kleureffect omvat Mono (zwart/wit), Negatief en Sepia. Schakel kleureffect UIT voor volledige kleuren.

Burst met 3 opnames

Wanneer dit AAN staat, worden door het drukken op de sluiters 3 foto's binnen 1 seconde gemaakt.

Fotoresolutie

Gebruik deze instelling voor het aanpassen van de beeldgrootte of megapixels. De menu-opties variëren per merk en model telefoon. De standaardinstelling is doorgaans de hoogste megapixelgrootte die beschikbaar is op de telefoon.

Videoresolutie

Selecteer uit HD720-, HD1080- of UHD 4K-videoresolutie, waarbij UHD 4K video van de hoogste, beste kwaliteit is. 4K is alleen beschikbaar als uw merk/model telefoon dit ondersteunt. Sommige telefoonmodellen omvatten tevens selectie van beeldsnelheid, zoals 30 beelden per seconde (fps), 60 fps of hoger. 1080p-30fps is hoge kwaliteit en geschikt voor de meeste toepassingen. Opnamen bij 4K of hogere beeldsnelheid creëert zeer grote videobestanden die het geheugen van uw telefoon snel kunnen vullen.

RAW+JPEG

Wanneer RAW+JPEG is ingeschakeld, wordt elke gemaakte foto opgeslagen als standaard .jpg-afbeelding en als niet-verwerkte RAW .dng-afbeelding. RAW-bestanden zijn niet gecomprimeerd of verwerkt, en de bestandsgrootte heeft de neiging ongeveer 4 keer meer te zijn dan een gecomprimeerde JPEG-afbeelding.

RAW-afbeeldingen vereisen nabewerking met gebruik van Adobe Photoshop of Lightroom. Deze instelling kan het beste worden gebruikt door fotografen die ervaren zijn in bewerking van RAW-afbeeldingen - Er is tijd en ervaring voor nodig om de benodigde vaardigheden te verwerven voor het omzetten van een RAW-afbeeldingsbestand in een afbeelding van goede kwaliteit die beter is dan een standaard verwerkt JPEG-afbeeldingsbestand.

Door het AAN zetten van RAW + JPEG kunnen andere instellingen of functies worden uitgeschakeld, afhankelijk van het merk & model van uw telefoon.

Energiebesparing

Energiebesparing dimt het scherm na een bepaalde hoeveelheid inactiviteit om batterijspanning te besparen. Druk op een knop om energiebesparing af te sluiten. U kunt Uit, 1, 3 of 5 minuten selecteren. De standaard tijd voor energiebesparing is 3 minuten.

Helderheid van display

Met deze instelling wordt de helderheid van het scherm aangepast. Het varieert van 1,0 (helderst) tot 0,0 (donkerst) in stappen van 0,1. 0,8 is de standaard helderheid van de display. Het gebruik van een hogere schermhelderheid maakt het gemakkelijker om de display bij felle zon te zien, maar gebruikt tevens meer batterijspanning.

Lekalarm

Het lekalarm kan worden uitgeschakeld als u voorbij wilt gaan aan de lekanalyse van 3,5 minuten als omschreven in deel 5. De standaardinstelling is Aan.

De SportDiver-onderwaterbehuizing heeft twee lekalarmen. De ene is de vacuümdrukanalyse voor de duik als omschreven in deel 5. De app geeft een lekalarmwaarschuwing weer als het een interne drukwijziging detecteert gedurende de lekanalyse van 3,5 minuten. Dit lekalarm kan worden uitgeschakeld.

Het andere lekalarm is een gouden watersensor aan de binnenkant van de onderkant rechts van de onderwaterbehuizing. De app geeft een lekalarmwaarschuwing weer als water, of enig geleidend object, zoals uw vinger, de sensor aanraakt. Dit lekalarm kan niet worden uitgeschakeld.

Instellingen op het scherm

Wanneer dit AAN staat, toont het de gebruikte camera- en belichtingsinstellingen bovenaan of onderaan het display van uw telefoon. Voor iPhones gaat u naar Instellingen en scroll omlaag naar de SportDiver-app. Daar ziet u de optie voor het inschakelen van de scherminstellingen.

IX. Geweldige foto's gemakkelijk gemaakt

Zicht in helder water

Helder water is van essentieel belang voor goede resultaten. Zeer kleine deeltjes die in het water zweven, leiden tot een slecht zicht en een slechte beeldkwaliteit. Vermijd het beroeren van de zeebodem met uw zwemvliezen. Beperk uw opnameafstand tot 1/10 van het zicht in het water. Als het zicht bijvoorbeeld 40 voet (12m) is, moet u uw opnameafstand binnen 4 voet (1,2m) houden.

Houd een korte opnameafstand aan

De ideale opnameafstand is binnen 6ft (1,8m), en hoe dichterbij des te beter. Het minimum scherpstelbereik van de telefoon varieert afhankelijk van uw model en geselecteerde lens, maar is normaliter ongeveer 2" (5cm). De telefoon kan uitstekende macrofoto's en -video's opnemen, dus profiteer van die functie.

Beweeg kalm en controleer uw drijfvermogen

Het is vreselijk moeilijk om goede foto's of video's te maken wanneer u in het rond beweegt, of als uw drijfvermogen niet gecontroleerd is. Kijk om u heen voor geweldige fotomogelijkheden. Positioneer uzelf op de beste hoek en neutraliseer uw drijfvermogen. Gebruik de LCD-monitor om uw onderwerp perfect in te kaderen, controleer uw opnameafstand en houd de behuizing stil. Wees kalm en geduldig - Soms moet u eventjes wachten zodat de vissen die waren opgeschrikt, weer terug komen. Jaag de vissen niet achterna, laat de vissen naar u toekomen. Houd u altijd aan de regels van veilig duiken.

Maak meerdere foto's van elk onderwerp

U kunt de slechte opnamen later altijd verwijderen.

Blauwe foto's en video vermijden

Water reduceert licht en filtert rode/gele kleuren eruit, wat leidt tot donkerdere, blauwere omgevingsverlichting. Er zijn twee manieren om de verloren kleuren te herstellen:

- 1) Gebruik een of twee foto-videolampen voor onderwater van SeaLife Sea Dragon (optioneel accessoire) voor het verbeteren van kleuren en foto-/videokwaliteit. Dit zorgt voor de beste kleuren, helderheid en scherpte.
- 2) Gebruik het meegeleverde kleurcorrectiefilter. Het filter is het meest effectief in blauw water op een diepte van minder dan 50ft (15m). Het is oké om het filter te gebruiken bij opnemen met een foto-videolamp van Sea Dragon.

Ga naar de website van SeaLife voor updates en instructiehandleidingen

Alle updates van de handleiding of aanvullende tips en advies kan men vinden op de website van SeaLife op www.sealife-cameras.com.

Vraag uw lokale SeaLife-duikdealer naar cursussen voor onderwaterfotografie. De meeste SeaLife-duikdealers bieden cursussen van onderwaterfotografie, wat praktische training alsook vele nuttige tips en technieken voor onderwaterfotografie omvat.

X. De O-ringen vervangen

De SportDiver-onderwaterbehuizing heeft twee toegankelijke O-ringen die een waterdichte afdichting onderhouden - de voornaamste O-ring (A) en de O-ring van de vacuümcontrolepoort (B). Vervang de O-ringen indien deze zijn beschadigd of elk jaar. Eén reserve O-ringset wordt meegeleverd. Ga naar uw geautoriseerde SeaLife-dealer voor het aanschaffen van aanvullende O-ringsets (Item SL40010)



Verwijder de O-ringen - Gebruik het demontagegereedschap voor O-ringen om de O-ring uit de groef te tillen en te verwijderen.



Smeer O-ringen - Reinig de O-ringen voorafgaand aan het installeren met een licht bevochtigde pluisvrije doek. Breng een dun laagje siliconensmeermiddel aan op elke O-ring. Gebruik uw vingertoppen om het smeermiddel gelijkmatig te verspreiden. Rek de O-ringen niet.



Breng een dun laagje smeermiddel aan op de O-ringen

Installeer O-ringen – Reinig de groeven van de O-ringen met een licht bevochtigde pluisvrije doek. Installeer de O-ringen voorzichtig waarbij u ervoor zorgt dat u de O-ringen niet verdraait.

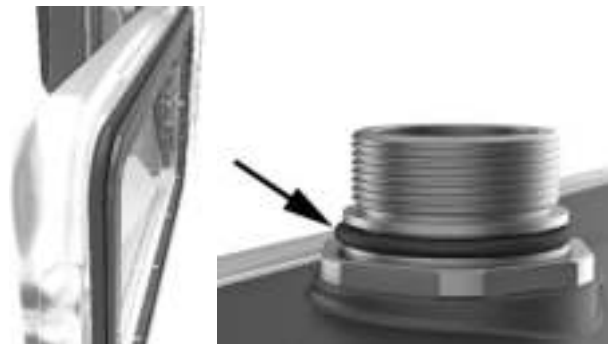

Zorg ervoor dat u de O-ring niet verdraait tijdens het installeren

XI. Verzorging en onderhoud

Elke SeaLife SportDiver-onderwaterbehuizing wordt geïnspecteerd op kwaliteit, inclusief een drukkamertest op 130ft (40m) om te zorgen voor een waterdichte afdichting. Het is uw verantwoordelijkheid om de behuizing goed te verzorgen en het afdichtgebied van de O-ringen te onderhouden. Volg aandachtig deze belangrijke instructies voor verzorging van O-ringen. Het niet opvolgen van deze verzorgingsinstructies kan leiden tot lekkage van de waterdichte behuizing en maakt uw garantie ongeldig.

- Open de vacuümcontrolepoort NIET en geef GEEN vacuümdruk vrij tenzij u en de binnenkant van het ventiel droog zijn. Wanneer vacuüm wordt vrijgegeven, worden waterdruppels in het ventielgebied in de behuizing gedwongen, wat leidt tot schade aan de interne elektronica.

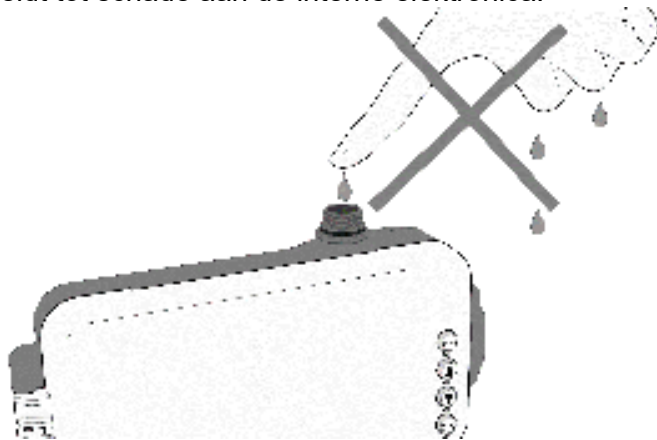

- Vermijd het openen van de behuizing in natte, zanderige of vochtige omgevingen. Het wordt aanbevolen om de behuizing te openen en te laden in droge, koele lucht, zoals binnen een ruimte met airconditioning. Hierdoor wordt voorkomen dat water of vocht wordt ingesloten binnen de behuizing, wat kan leiden tot beslaan bij gebruik onderwater.
- Op de onderwaterbehuizing is een dieptetest uitgevoerd tot 130ft (40m). Het overschrijden van deze diepte kan leiden tot overstroming van de behuizing en kan leiden tot beschadiging van de onderwaterbehuizing en telefoon.
- Stel de onderwaterbehuizing niet direct of indirect bloot aan zonnebrandspray. De meeste zonnebrandspray bevat chemicaliën die kunnen reageren met polycarbonaat en andere kunststoffen, met barsten tot gevolg die de waterdichte afdichting in gevaar brengen. Als er zonnebrandcrème op de behuizing komt, moet u het reinigen met een bevochtigde zachte doek.
- Week de afgedichte behuizing na het duiken ongeveer 20 minuten in zoet water. Druk 20 keer op elke knop om zout water, zand of vuil dat vast zit onder de knoppen eruit te spoelen.
- Gebruik een schone, zachte doek om de behuizing te drogen. Zorg ervoor dat u en de waterdichte behuizing volledig droog zijn voordat u de waterdichte deur opent.
- Berg de camera en behuizing alleen op na zorgvuldig reinigen en indien volledig droog. Houd de waterdichte deur van de behuizing enigszins open bij langer dan 3 maanden opbergen.

- Gebruik geen huishoudelijke reinigingsmiddelen, zeep, afwasmiddelen of chemicaliën om de onderwaterbehuizing te reinigen. Chemicaliën kunnen een negatieve reactie veroorzaken met de kunststof materialen.
- Vervang de O-ring elk jaar om te zorgen voor een goede afdichting. Gebruik alleen de officiële O-ringen van SeaLife die zijn ontworpen voor de SportDiver-onderwaterbehuizing (Item # SL40010)). Vervangende O-ringen zijn verkrijgbaar bij uw lokale geautoriseerde SeaLife-dealer, of online op www.sealifepartsdirect.com (alleen VS).
- Stel de behuizing niet langere tijd bloot aan direct zonlicht. Houd de behuizing in een schaduwrijk gebied of onder een handdoek om oververhitting te voorkomen.
- Demonteer de behuizing niet en probeer het niet te repareren aangezien uw garantie hierdoor ongeldig wordt. Neem contact op met uw lokale geautoriseerde SeaLife-dealer of SeaLife-servicecentrum in uw land voor reparatie.
- Gebruik het meegeleverde koord om de onderwaterbehuizing om uw pols te binden of klem de behuizing aan uw BCD (trimvest).
- Laat geen vocht of vuil in de behuizing komen bij openen. Dit kan leiden tot beslaan bij het gebruik van de camera onderwater.
- Bewaar de behuizing bij kamertemperatuur op een schone en droge plek.

XII. Specificaties

Ga voor uitgebreide productspecificaties naar www.sealife-cameras.com

Model	SeaLife SportDiver-onderwaterbehuizing voor smartphone
Item #	SL400 / SL400-U (zelfde behuizing, maar andere verpakking en handleiding)
Certificeringen	CE, FCC, Bluetooth SIG-vermelding, ROHS
Dieptespecificatie	130ft (40m)
Drijfvermogen (in zeewater)	Positief + 2,8 oz. (80g) alleen UW-behuizing met batterijen, rood filter en Moisture Muncher; zonder telefoon. Trek het gewicht van de telefoon af voor het totale UW-drijfvermogen
Bedieningsknoppen	Bovenkant: Sluiterhendel Achterkant: Modus, Omhoog, Omlaag en OK
Bedrijfstemp.	Onderwater: 33°F tot 110°F (1°C tot 43°C) Land: 0°F tot 120°F (-17°C tot 49°C)
O-ring	Rabalon™ TPE-materiaal (item # SL40010)
Lenspoort	Optische glazen lenspoort met anti-reflectielaag op interne oppervlak
Statiefaansluiting	Drievoudige ¼-20 statiefschroefdraad voor het bevestigen van accessoires.

Materiaal van behuizing	Huis van polycarbonaat, TPE-rubber, T6061 hard geanodiseerd lensframe en Roestvrijstalen metalen hardware van mariene kwaliteit van de serie 304 - 316.
Radiofrequentie	Bluetooth® Low Energy (LE) Frequentieband: 2402-2480 MHz; RF-vermogen: -1,95dBm
Batterij	2x AAA alkaline- (of oplaadbare NiMH-batterij)
Levensduur batterij	Ong. 50 uur
Gewicht	24,0 oz. (680g) alleen UW-behuizing – met batterijen, filter, Moisture Muncher
Afmetingen	Extern: 8,4" x 4,9" x 2,2" (213,1mm x 125,7mm x 54,8mm) Intern: 6,3" x 3,1" x 0,6" (160 mm x 79 mm x 15 mm)
Garantie	Beperkte garantie van 1 jaar.

XIII. Foutoplossing

Ga naar de website van SeaLife op www.sealife-cameras.com. Ga naar het gedeelte “Technische updates” en selecteer “SportDiver”. Daar vindt u de meest recente tips en advies voor foutoplossing. Als u nog steeds reparatieservice nodig hebt, neem dan contact op met uw lokale geautoriseerde SeaLife-dealer voor service.

XIV. Reserveonderdelen en service

Als uw SeaLife-product service behoeft of als u vervangende onderdelen nodig hebt, neem dan contact op met uw lokale geautoriseerde SeaLife-dealer of ga naar de website van SeaLife voor instructies op www.sealife-cameras.com/parts-and-service/.

XV. FCC-verklaring

Dit apparaat voldoet aan deel 15 van de FCC-regels. De bediening is onderhevig aan de volgende twee voorwaarden: (1) dit apparaat mag geen schadelijke interferentie veroorzaken, en (2) dit apparaat moet enige interferentie accepteren, inclusief interferentie die een ongewenste werking kan veroorzaken.

NB: De fabrikant is niet verantwoordelijk voor enige radio- of tv-interferentie veroorzaakt door onbevoegde aanpassingen of wijzigingen aan deze apparatuur. Dergelijke aanpassingen of wijzigingen zouden de bevoegdheid van de gebruiker om de apparatuur te bedienen, ongeldig kunnen maken.

NB: Deze apparatuur is getest en er is vastgesteld dat de apparatuur voldoet aan de limieten van een digitaal apparaat van klasse B, conform deel 15 van de FCC-regels. Deze limieten zijn ontworpen voor het bieden van redelijke bescherming tegen schadelijke interferentie bij de installatie in een woonomgeving. Deze apparatuur genereert, gebruikt en kan radiofrequentie-energie uitstralen en het kan, indien het niet wordt geïnstalleerd en gebruikt overeenkomstig de instructies, schadelijke interferentie veroorzaken voor radiocommunicatie. Er is echter geen garantie dat interferentie niet zal optreden in een specifieke installatie. Als deze apparatuur wel schadelijke interferentie veroorzaakt voor radio- of televisie-ontvangst, wat kan worden vastgesteld door de apparatuur in en uit te schakelen, wordt de gebruiker aangemoedigd om te proberen om de interferentie te corrigeren door één of meerdere van de volgende maatregelen:

- Richt de ontvangstantenne anders of geef het een andere locatie.
- Vergroot de scheiding tussen de apparatuur en de ontvanger.

- Sluit de apparatuur aan op een stopcontact in een ander circuit dan waarop de ontvanger is aangesloten.
- Raadpleeg de dealer of een ervaren radio/tv-technicus voor hulp.

IC-verklaring

(RSS-Gen sectie 7.1.3)

Canada, Industry Canada (IC)-kennisgevingen

Dit apparaat van voldoet aan de Canadese norm(en) voor van vergunning vrijgestelde apparatuur (RSS). De bediening is onderhevig aan de volgende twee voorwaarden: (1) dit apparaat mag geen interferentie veroorzaken, en (2) dit apparaat moet enige interferentie accepteren, inclusief interferentie die een ongewenste werking van het apparaat kan veroorzaken.

Canada, avis d'Industry Canada (IC)

Le présent appareil est conforme aux CNR d'Industrie Canada applicables aux appareils radio exempts de licence.

L'exploitation est autorisée aux deux conditions suivantes:

- (1) l'appareil ne doit pas produire de brouillage, et
- (2) l'utilisateur de l'appareil doit accepter tout brouillage radioélectrique subi, même si le brouillage est susceptible d'en compromettre le fonctionnement.

Informatie over blootstelling aan radiofrequentie (RF)

Het uitgestraalde uitvoervermogen van het draadloze apparaat ligt onder de limieten van Industry Canada (IC) voor blootstelling aan radiofrequentie. Het draadloze apparaat moet

op zo'n manier worden gebruikt dat het potentieel op menselijk contact tijdens normale werking wordt geminimaliseerd.

Dit apparaat is geëvalueerd voor de IC Specific Absorption Rate ("SAR")-limieten en er is aangetoond dat het deze limieten naleeft bij bediening in draagbare blootstellingscondities.

Informations concernant l'exposition aux fréquences radio

La puissance de sortie émise par l'appareil de sans fil est inférieure à la limite d'exposition aux fréquences radio d'Industry Canada (IC). Utilisez l'appareil de sans fil de façon à minimiser les contacts humains lors du fonctionnement normal.

Ce dispositif a été évalué pour et démontré conforme à la Taux IC d'absorption spécifique ("SAR") des limites lorsqu'il est utilisé dans des conditions d'exposition portatifs.

CE

De SeaLife SportDiver SL400 is in overeenstemming met de essentiële vereisten en andere relevante bepalingen van Richtlijn 2014/53/EU.



XVI. Beperkte garantie

De Fabrikant garandeert aan de oorspronkelijke koper (de “Koper”) van dit product (het “Product”), mits het Product op het moment van aanschaf nieuw en ongebruikt was en in de originele verpakking zat, voor een periode van één (1) jaar vanaf de datum van aanschaf (de “Garantieperiode”), dat het Product vrij is van defecten in uitvoering en materiaal indien gebruikt in overeenstemming met de gepubliceerde specificaties van de Fabrikant. In het geval dat de Koper denkt dat het Product een defect bevat, moet de Koper zoeken naar advies voor foutoplossing op de website van SeaLife op www.sealife-cameras.com of bij de importeur van het Product in het land waar het Product werd aangeschaft door de Koper. De lokale geautoriseerde SeaLife-dealer kan tevens helpen bij een servicebeurt van het Product, en in het geval dat wordt vastgesteld dat het product een servicebeurt nodig heeft, kan deze aan de Koper een retourautorisatienummer afgeven. Om recht te hebben op enige remedie hieronder, moet de Koper het Product binnen de Garantieperiode terugsturen naar de Fabrikant, op risico van de afzender, vergezeld door het volgende (de “Claimvereisten”): (a) een door de Fabrikant afgegeven retourautorisatienummer, (b) en brief met omschrijving van het defect in redelijk detail; (c) een geldig adres voor de Koper; en (d) een kopie van de originele aankoopbon of bewijs van aanschaf met specificatie van de aanschafdatum van het Product. Voor meer informatie over reparatieservice of voor het zoeken van een servicecentrum in uw land, gaat u naar de website van SeaLife op www.sealife-cameras.com.

Belangrijk: De voorgaande beperkte garantie is alleen van toepassing op het Product verkocht door de Fabrikant. Deze beperkte garantie biedt geen dekking voor, en biedt geen compensatie voor schade aan, enige smartphones, andere elektronische apparaten of andere producten, gebruikt in verband met het Product. De Koper begrijpt en gaat akkoord dat, hoewel de Fabrikant commercieel redelijke inspanningen heeft ondernomen om ervoor te zorgen dat het Product functioneert in overeenstemming met de toepasselijke gepubliceerde specificaties van de Fabrikant, enig risico van overstroming of ander defect blijft bestaan wanneer het Product wordt gebruikt, welk risico de Koper draagt.

In het geval de Koper het Product terugstuurt naar de Fabrikant met de Claimvereisten, en de Fabrikant is in staat om de vermeende defecten of lekkage te repliceren, en naar redelijk goeddunken vaststelt dat het Product een defect in uitvoering of materiaal bevat, zal de Fabrikant, naar eigen en absolute goeddunken, dit Product repareren of vervangen en het kosteloos terugsturen naar de Koper. In het geval dat de Fabrikant de vermeende defecten of lekkage niet kan repliceren, of vaststelt dat het product geen defect in uitvoering of materiaal bevat, zal de Fabrikant de Koper informeren en op verzoek van de Koper zal de Fabrikant het Product terugsturen naar de Koper op kosten van de Koper.

Uitgesloten van deze garantie zijn enige schade veroorzaakt door het niet gebruiken van het Product in overeenstemming met de gepubliceerde specificaties van de Fabrikant, cosmetisch schade, schade veroorzaakt door misbruik, verkeerd gebruik, slijtage, waterschade veroorzaakt door beschadigde O-ring of contactvlakken van O-ring of vuil dat is ingesloten tussen de behuizing van het product en de O-ring, schade veroorzaakt door blootstelling aan zonnebrandcrème of andere chemicaliën, reparatie of gepoogde reparatie door onbevoegde personen, onjuiste opslag, niet uitvoeren van gepland onderhoud, en lekkage van de batterij.

HET VOORGAANDE IS HET ENIGE EN EXCLUSIEVE RECHTSMIDDEL VAN DE KOPER EN DE ENIGE EN EXCLUSIEVE VERPLICHTING VAN DE FABRIKANT MET BETREKKING TOT EEN CLAIM DAT EEN PRODUCT DEFECTIEF IS. BEHALVE DE BEPERKTE GARANTIE ALS HIERBOVEN UITEEN GEZET, DOET DE FABRIKANT AFSTAND VAN ALLE GARANTIES, EXPLICIET OF IMPLICIET, MET BETREKKING TOT HET PRODUCT, EN MET INBEGRIJ VAN, MAAR NIET BEPERKT TOT, DE IMPLICIETE GARANTIES VAN VERKOOPBAARHEID, GESCHIKTHEID VOOR EEN BEPAALD DOEL, EN NIET-INBREUK. IN GEEN GEVAL ZAL DE FABRIKANT AANSPRAKELIJK ZIJN TEN OPZICHTE VAN DE KOPER OF EEN DERDE PARTIJ VOOR SPECIALE, INCIDENTELE, INDIRECTE, GEVOLGSCHADE OF BSTRAFFENDE SCHADE, MET INBEGRIJ VAN, MAAR NIET BEPERKT TOT, WINSTVERLIES, LETSEL AAN PERSONEN OF EIGENDOMMEN, OF SCHADE WAARVOOR DE KOPER AANSPRAKELIJK KAN WORDEN GESTELD TEN OPZICHTE VAN ANDERE PERSONEN OF ENTITEITEN, ZELFS ALS DE FABRIKANT OP DE HOOGTE IS GESTELD VAN DE MOGELIJKHEID VAN DERGELIJKE SCHADE, EN ALS DE CLAIM BETREKKING HEEFT OP CONTRACTBREUK, SCHENDING VAN GARANTIE, ONRECHTMATIGE DAAD, NALATIGHEID OF ANDERSZINS. SOMMIGE JURISDICTIES STAAN NIET TOE DAT INCIDENTELE OF GEVOLGSCHADE WORDT UITGESLOTEN OF BEPERKT OF DAT DE DUUR VAN EEN IMPLICIETE GARANTIE WORDT BEPERKT, DUS DE VOORGAANDE BEPERKINGEN ZIJN WELLICHT NIET VAN TOEPASSING. NIETTEGENSTAANDE EEN OF MEER VAN HET BOVENSTAANDE, ZAL IN GEEN GEVAL DE MAXIMALE, TOTALE AANSPRAKELIJKHEID VAN DE FABRIKANT DIE VOORTVLOEIT UIT OF VERBAND HOUDT MET DE VERKOOP VAN HET PRODUCT, HOGER ZIJN DAN DE AANKOOPPRIJS DIE VOOR HET PRODUCT AAN DE FABRIKANT IS BETAALD.

Deze beperkte garantie wordt geregeld door de wetten van de staat New Jersey, VS. Enige garantieclaim, of ander geschil dat ontstaat uit of dat is gerelateerd aan deze beperkte garantie of het Product, zal uitsluitend worden voorgelegd aan de staats- of federale rechtbanken gevestigd in de staat New Jersey, VS, waarvan de exclusieve jurisdictie en locatie onherroepelijk wordt ingestemd voor dit doeleinde door de Koper en enige partij van wie de Koper het Product heeft gekocht, direct of indirect.

SeaLife

SportDiver™

SL40024 | Mei 2021



Deel uw foto's en video's met ons op het internet!

sealife-cameras.com



SeaLifeCameras



SeaLifeCameras

Ga naar sealife-cameras.com/manuals voor Español, Deutsch, Français, Italiano en Nederlands