

2000/2 Clear 18V P4A
Art. 14600

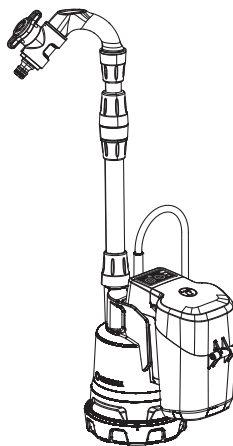

2000/2 18V P4A
Art. 14602

NL Gebruiksaanwijzing

Accu-dompelpomp / Accu-regentonpomp

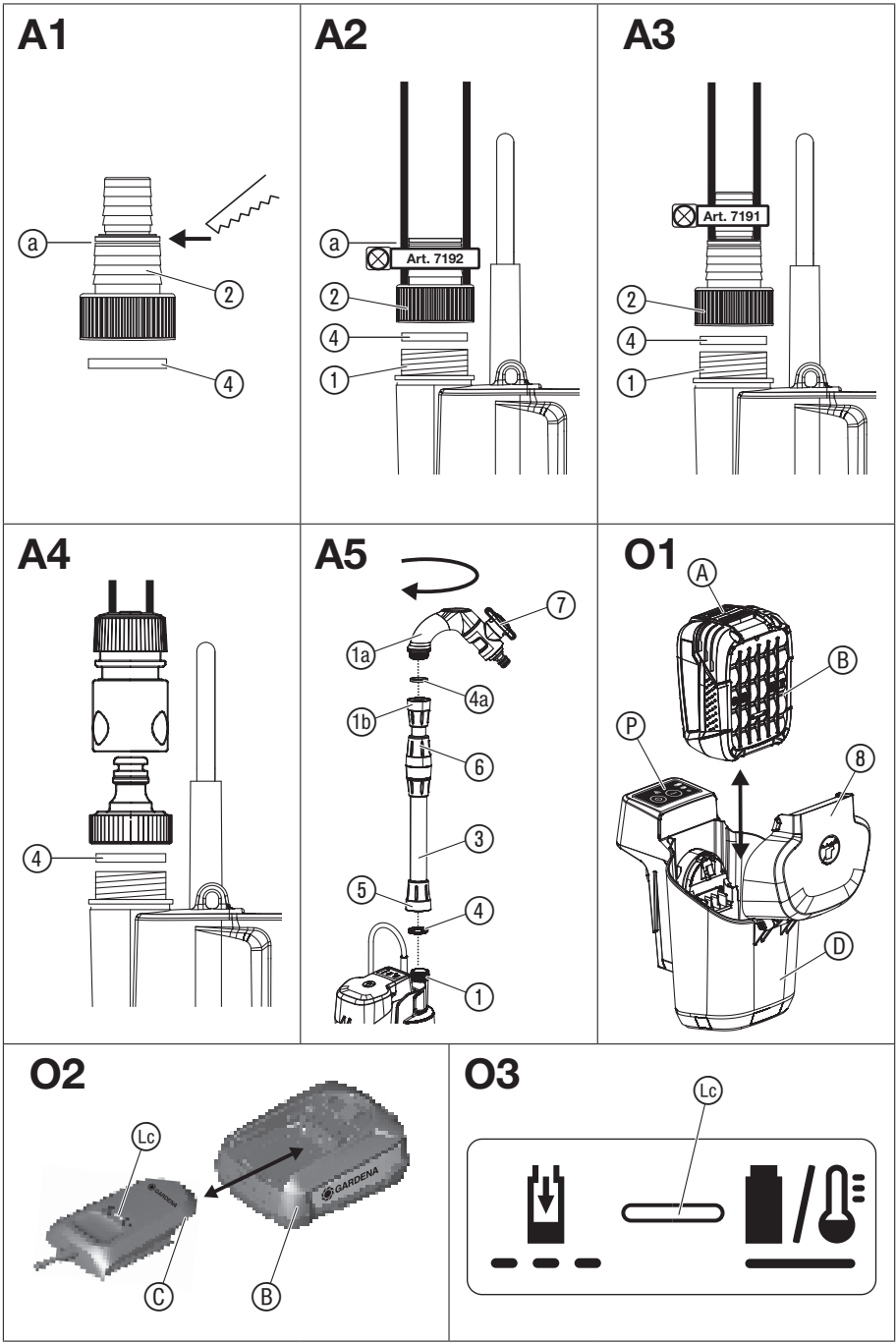

A1

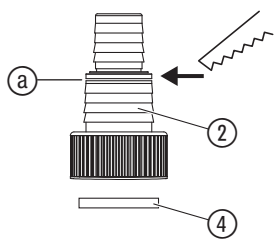

A2

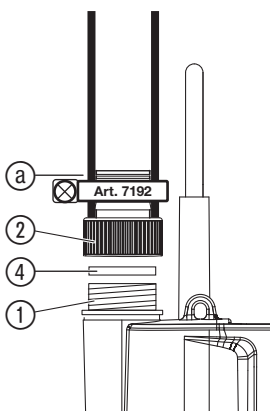

A3

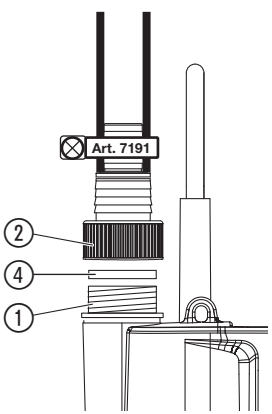

A4

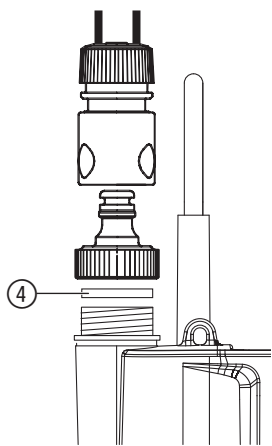

A5

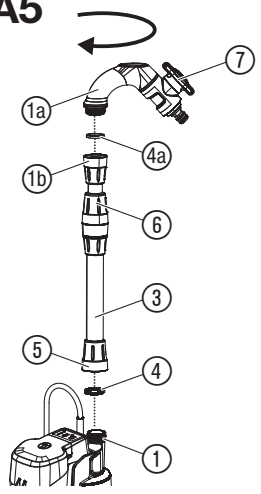

O1

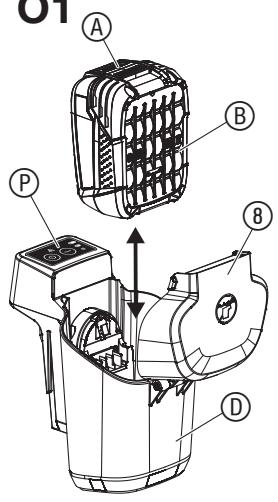

O2

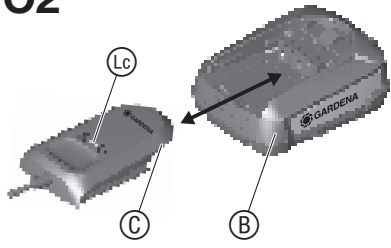

O3

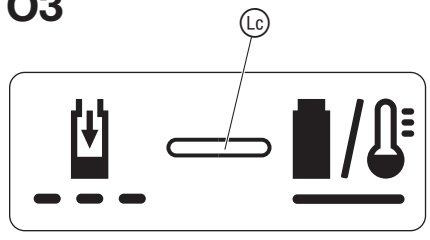

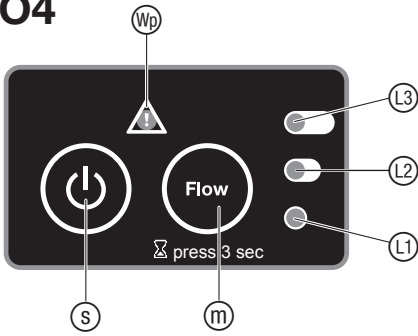
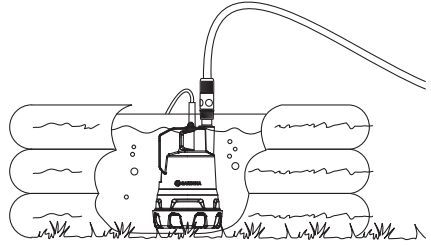
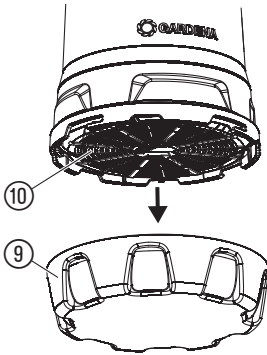
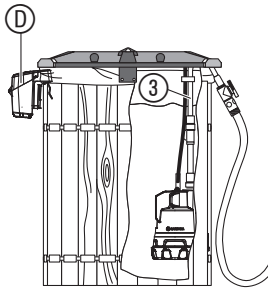
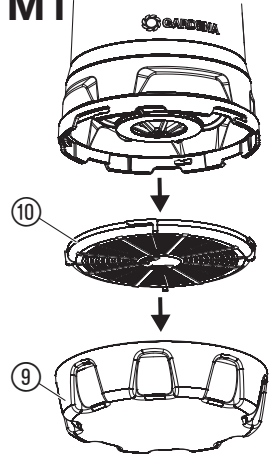
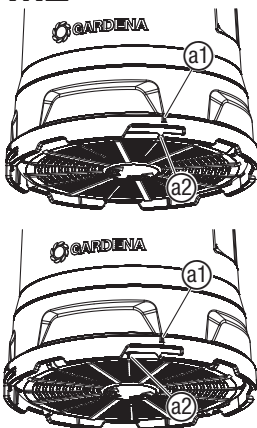
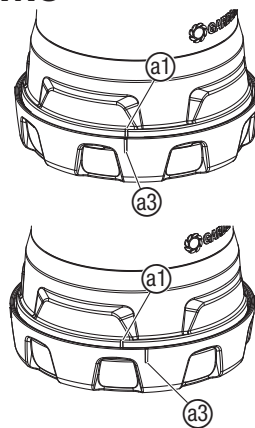
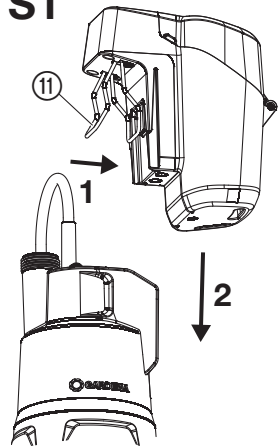
04**05****06****07****M1****M2****M3****S1**

GARDENA Accu-dompelpomp 2000/2 Clear 18V P4A/ Accu-regentonpomp 2000/2 18V P4A

1. VEILIGHEID	33
2. MONTAGE	35
3. BEDIENING	36
4. ONDERHOUD	38
5. OPBERGEN	38
6. STORINGEN VERHELPEN	39
7. TECHNISCHE GEGEVENS	40
8. TOEBEHOREN	41
9. SERVICE/GARANTIE	42

Kinderen mogen het product niet zonder toezicht reinigen of onderhouden. Wij adviseren jongeren het product pas vanaf 16 jaar te gebruiken.

Gebruik volgens de voorschriften:

De **GARDENA Accu-pomp** is bedoeld voor het pompen van water uit reservoirs zoals bijv. kinderbadjes, regentonnen zoals de GARDENA regenton of voor het besproeien met een broes of een kleine sproeier.

De pomp is geheel tegen water beschermd (met een waterdichte behuizing omgeven) en wordt in het water ondergedompeld (max. dompediepte zie 7. TECHNISCHE GEGEVENS).

De accu-eenheid (accu en accuhouder) mag niet worden ondergedompeld.

Het product is niet geschikt om langdurig te gebruiken.

Vertaling van de originele instructies.



Dit product kan worden gebruikt door kinderen vanaf 8 jaar en ouder evenals door personen met verminderde lichamelijke, sensorische of mentale capaciteiten of gebrek aan ervaring en kennis, wanneer zij onder toezicht staan of m.b.t. het veilige gebruik van het product werden geïnstrueerd en de daaruit voortvloeiende risico's begrijpen. Kinderen mogen niet met het product spelen.



GEVAAR!

Het is verboden zout water, vervuild water, bijtende, licht ontvlambare of explosieve stoffen (bijv. benzine, petroleum, nitroverdundmiddel), olie, stookolie en levensmiddelen te pompen.

1. VEILIGHEID

BELANGRIJK!

Lees de gebruiksaanwijzing zorgvuldig en bewaar deze om later nog eens te kunnen nalezen.

Symbolen op het product:

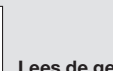

Lees de gebruiksaanwijzing.



Dompel de accu-eenheid niet onder water.



Verwijder de accu vóór reinigings- of onderhoudswerkzaamheden.



Voor de acculader: Trek de stekker direct uit het stopcontact, wanneer het snoer beschadigd of doorsneden werd.

Algemene veiligheidsaanwijzingen

Elektrische veiligheid voor het oplaadapparaat



GEVAAR! Elektrische schok!
Risico op letsel door een elektrische schok.

→ Het product moet worden gevoed via een aardlekschakelaar (RCD) met een nominale aardlekstroom van maximaal 30 mA.

Veilige werking

De watertemperatuur mag niet hoger zijn dan 35 °C.

De pomp mag niet worden gebruikt wanneer zich personen in het water bevinden.

Vervuiling van de vloeistof zou door het weglekken van smeermiddelen kunnen ontstaan.

Veiligheidsschakelaar

Droogloopbeveiliging: Wanneer er geen water wordt gepompt (te lage stroom) schakelt de pomp automatisch uit.

Wanneer de pomp naar herhaaldelijke pogingen om water aan te zuigen geen water transporteert, zit er waarschijnlijk lucht in de slang.

→ Start de pomp in het water eens kort zonder slang.

Blokkeerbeveiliging: Wanneer de motor geblokkeerd is (te hoge stroom) schakelt de pomp automatisch uit.

→ Wend u zich tot de GARDENA servicedienst.

Automatische ontluchting: Deze pomp is uitgerust met een ontluchtingsventiel waardoor een evt. aanwezige laag lucht in de pomp kan ontsnappen. Veroorzaakt door de functie kan zo boven het typeplaatje ietwat water tevoorschijn komen.

Extra veiligheidsaanwijzingen

Veilige omgang met accu's



Lees alle veiligheidsaanwijzingen en instructies.

Nalatigheden bij het in acht nemen van de veiligheidsaanwijzingen en instructies kunnen een elektrische schok, brand en/of ernstige verwondingen veroorzaken.

Bewaar deze instructies goed. Gebruik de acculader alleen, wanneer u alle functies volledig kunt beoordelen en zonder beperkingen kunt uitvoeren of desbetreffende instructies hebt gekregen.

- **Houd toezicht op kinderen bij gebruik, reiniging en onderhoud.** Daarmee wordt gewaarborgd dat kinderen niet met de acculader spelen.
- **Laad alleen Li-ion accu's op van het POWER FOR ALL-systeem van het type PBA 18V. vanaf een capaciteit van 1,5 Ah (vanaf 5 accucellen). De accuspanning moet passen bij de accu-oplaadspanning van de acculader. Laad geen accu's op die niet oplaadbaar zijn.** Anders bestaat er brand- en explosiegevaar.
-  **Houd de acculader uit de buurt van regen of vocht.** Het binnendringen van water in een elektrisch apparaat verhoogt het risico op een elektrische schok.
- **Zorg dat de acculader schoon blijft.** Door verontreiniging bestaat het risico op een elektrische schok.
- **Controleer de acculader, het snoer en de stekker vóór elk gebruik. Gebruik de acculader niet, wanneer u schade constateert. Open de acculader niet zelf en laat deze alleen repareren door gekwalificeerd geschoold personeel en alleen met originele onderdelen.** Beschadigde acculaders, snoeren en stekkers verhogen het risico op een elektrische schok.
- **Gebruik de acculader niet op een ondergrond die gemakkelijk in brand kan vliegen (bijv. papier, textiel enz.) of in een brandbare omgeving.** Er bestaat brandgevaar doordat de acculader tijdens het opladen warm wordt.
- Wanneer de voedingskabel moet worden vervangen, moet dit door GARDENA of een erkende klantenservicedienst voor elektrische gereedschappen van GARDENA worden uitgevoerd om veiligheidsrisico's te voorkomen.
- **Gebruik het product niet terwijl het wordt opgeladen.**
- **Deze veiligheidsaanwijzingen gelden alleen voor Li-ion accu's van het POWER FOR ALL-systeem PBA 18V.**
- **Gebruik de accu alleen in producten van de fabrikanten van het POWER FOR ALL-systeem.** Alleen zo wordt de accu beschermd tegen gevaarlijke overbelasting.
- **Laad de accu's alleen op met acculaders die door de fabrikant worden aanbevolen.**

Een acculader die voor een bepaald soort accu geschikt is kan in brand vliegen, wanneer er andere accu's op worden aangesloten.

- **De accu wordt gedeeltelijk opgeladen geleverd.** Om de volledige capaciteit van de accu te waarborgen, dient u de accu vóór het eerste gebruik volledig in de acculader op te laden.
- **Berg accu's buiten de reikwijdte van kinderen op.**
- **Open de accu niet.** Er bestaat een risico op kortsluiting.
- **Bij beschadiging en onvakkundig gebruik van de accu kunnen dampen vrijkomen. De accu kan in brand vliegen of exploderen.** Zorg voor frisse lucht en raadpleeg een arts bij klachten. De dampen kunnen de luchtwegen prikkelen.
- **Bij verkeerd gebruik of een beschadigde accu kan brandbare vloeistof uit de accu lekken. Voorkom contact hiermee. Bij toevallig contact met water afspoelen. Wanneer de vloeistof in de ogen komt, moet u bovendien een arts raadplegen.** Weglekken van accuvloeistof kan leiden tot huidirritaties of brandwonden.
- **Wanneer de accu defect is kan vloeistof weglekken en aangrenzende voorwerpen bevochtigen. Controleer desbetreffende onderdelen.** Reinig deze of vervang ze indien nodig.
- **Sluit de accu niet kort. Houd de niet-gebruikte accu uit de buurt van paperclips, munten, sleutels, spijkers, schroeven of andere kleine metalen voorwerpen die een overbrugging van de contacten zouden kunnen veroorzaken.** Kortsluiting tussen de accucontacten kan brandwonden of brand tot gevolg hebben.
- **Door spitse voorwerpen zoals bijv. spijkers of een schroevendraaier of door externe krachtwerk kan de accu beschadigd raken.** Er kan kortsluiting ontstaan en de accu kan in brand vliegen, gaan roken of exploderen of oververhit raken.
- **Pleeg nooit onderhoud aan beschadigde accu's.** Elk onderhoud van accu's dient te worden uitgevoerd door de fabrikant of een gevolmachtigde klantenservicedienst.
-  **Bescherm de accu tegen hitte, bijv. ook tegen langdurige zoninstraling, vuur, vuil, water en vocht.**  Er bestaat explosie- en kortsluitgevaar.
- **Gebruik en bewaar de accu alleen bij een omgevingstemperatuur tussen -20 °C en +50 °C.** Laat de accu bijv. 's zomers niet in de auto liggen. Bij temperaturen < 0 °C kan zich apparaatspecifiek een beperking van de capaciteit voordoen.
- **Laad de accu alleen op bij omgevingstemperaturen tussen 0 °C en +45 °C.** Opladen buiten dit temperatuurbereik kan de accu beschadigen of het brandgevaar verhogen.

Elektrische veiligheid



GEVAAR! Hartstilstand!

Dit product genereert tijdens de werking een elektromagnetisch veld. Dit veld kan onder bepaalde omstandigheden invloed hebben op de werkwijze

van actieve of passieve medische implantaten. Om het gevaar van situaties die kunnen leiden tot ernstige of dodelijke verwondingen uit te sluiten, dienen personen met een medisch implantaat hun arts en de fabrikant van het implantaat te raadplegen alvorens dit product te gebruiken.

Regelmatig de aansluitleiding controleren.

Onderwerp de pomp aan een visuele controle vóór elk gebruik.

Een beschadigde pomp mag niet gebruikt worden. Indien de pomp beschadigd is deze direct door de GARDENA Technische dienst laten controleren.

Bescherm de accucontacten tegen vocht.

Persoonlijke veiligheid



GEVAAR! Verstikkingsgevaar!

Kleinere onderdelen kunnen gemakkelijk worden ingeslikt. De polyzak vormt een verstikkingsgevaar voor kleine kinderen. Houd kleine kinderen tijdens de montage uit de buurt.

Dompel de pomp met een touw aan het oog onder water. Trek de pomp op die manier ook omhoog.

Art. 14602: Als alternatief kan de pomp via de telescoopbuis worden ondergedompeld/omhoog worden getrokken.

Let op de minimale waterstand volgens de technische gegevens.

Laat de pomp niet langer dan 10 minuten tegen de gesloten drukzijde (bijv. gesloten reguleerventiel) in lopen.

Werk niet met het product wanneer u moe bent of wanneer u onder invloed bent van alcohol, drugs of medicijnen. Eén moment van onoplettendheid tijdens het gebruik kan ernstige verwondingen veroorzaken.

Open de pomp niet verder dan in de toestand bij levering (enige uitzondering: het filter en de standvoet).

Als vuil water werd getransporteerd, kunnen de standvoet en de filter alreken met veel kracht losgemaakt worden en kan het ontluuchtingsventiel vastzitten.

→ Maak het ontluuchtingsventiel evt. met perslucht of een draad los.

2. MONTAGE



GEVAAR! Lichamelijk letsel!

Verwondingsgevaar wanneer het product onopzettelijk start.

→ Verwijder de accu voordat u het product monteert.

Slang aansluiten (art. 14600):

De slang kan op de pompaansluiting ① via de aansluitnippel ② [19 mm (3/4")/25 mm (1")] of via het GARDENA steeksysteem [13 mm (1/2")/15 mm (5/8")/19 mm (3/4")] worden aangesloten.

Slang via de aansluitnippel aansluiten [afb. A1/A2/A3]:

Bij gebruik van een 25 mm (1")-slang heeft de pomp de maximale doorvoercapaciteit.

25 mm (1")- en 19 mm (3/4")-slangen die via de aansluitnippel ② worden aangesloten, moeten bijv. met een GARDENA Slangklem art. 7192/7191 bevestigd worden.

Slangdiameter	25 mm (1")	19 mm (3/4")
GARDENA-slangklem [afb. A1]	art. 7192 [afb. A2]	art. 7191 [afb. A3]
Slangverbinding	Nippel bij ② afsnijden	Nippel niet afsnijden

- Schroef de aansluitnippel ② met de afdichting ④ op de pompaansluiting ①. (Bij 25 mm (1")-slangen moet de aansluitnippel ② eerst bij ② worden afgezaagd).
- Schuif de slang op de aansluitnippel ② en bevestig deze bijv. met een GARDENA Slangklem art. 7192/7191.

Slang via het GARDENA steeksysteem aansluiten [afb. A4]:

Via het GARDENA-steeksysteem kunnen 19 mm (3/4")-/15 mm (5/8") en 13 mm (1/2")-slangen aangesloten worden.

Slangdiameter	Pompaansluiting	
13 mm (1/2")	GARDENA Pompaansluitset	art. 1750
15 mm (5/8")	GARDENA Pompaansluitset	art. 1750
19 mm (3/4")	GARDENA Pompaansluitset	art. 1752

→ Sluit de slang via het desbetreffende GARDENA steeksysteem aan.

Telescoopbuis aansluiten (art. 14602) [afb. A5]:

Voor het aansluiten van een tuinslang, adviseren wij een GARDENA-Slangaansluiting:

- Art. 18215 voor 13 mm (1/2") en 15 mm (5/8") resp
- Art. 18216 voor 19 mm (3/4").

Bij gebruik van 19 mm (3/4")-slangleidingen is de uitvoerhoeveelheid het grootst.

De telescoopbuis is instelbaar tussen 57 – 77 cm.

De telescoopbuis kan met de GARDENA Verlengbuis art. 1420 meermaals telkens 21 cm worden verlengd.

- Schroef de telescoopbuis ③ op de pompaansluiting ①. Let er daarbij op dat de platte afdichting ④ in het aansluit Schroefdraad ⑤ van de telescoopbuis ③ zit.
- Maak de klemhuis ⑥ van de telescoopbuis ③ los.
- Stel de telescoopbuis ③ op de gewenste hoogte in.
- Draai de klemhuis ⑥ weer vast.

De telescoopbuis ③ is uitgerust met een **GARDENA Afsluiventiel** ⑦. Het afsluiventiel ⑦ kan ook worden

gebruikt voor een fijne regulering van het pompvermogen.

NL

3. BEDIENING



GEVAAR! Lichamelijk letsel!

Verwondingsgevaar wanneer het product onopzettelijk start.

→ Verwijder de accu voordat u het product instelt of transporteert.

Accu opladen [afb. O1/O2/O3]:



LET OP!

→ **Neem de netspanning in acht!** De spanning van de stroombron moet overeenkomen met de gegevens op het typeplaatje van de acculader.

Bij de GARDENA accupompen art. 14600-20/-61 en 14602-20/-61 zijn telkens één accu en één acculader bij de leveringsomvang inbegrepen.

Dankzij het intelligente oplaadprocedé wordt de laadtoestand van de accu automatisch herkend en wordt de accu, afhankelijk van de accutemperatuur en -spanning, met de telkens optimale oplaadstroom opgeladen.

Daardoor wordt de accu ontzien en blijft bij bewaren in de acculader altijd volledig opgeladen.

1. Open het deksel ⑧.
2. Druk de ontgrendelingstoets ⑨ in en verwijder de accu ⑩ uit de accuhouder ⑪.
3. Sluit het oplaadapparaat ⑫ aan op een stopcontact.
4. Schuif de acculader ⑬ op de accu ⑩.

Wanneer de accu-oplaadaanduiding ⑭ groen knippert, wordt de accu opgeladen.

Wanneer de accu-oplaadaanduiding ⑭ op de acculader permanent groen brandt, is de accu volledig opgeladen

(oplaadduur, zie 7. TECHNISCHE GEGEVENS).

5. Controleer de oplaadtoestand tijdens het opladen regelmatig.
6. Wanneer de accu ⑩ volledig is opgeladen, kunt u de accu ⑩ van de acculader ⑫ verwijderen.

Betekenis van de aanduidingselementen:

Aanduidingen op de acculader [afb. O3]:

Knipperlicht accu-oplaadaanduiding ⑭

Het opladen wordt weergegeven door het knipperen van de accu-oplaadaanduiding ⑭.

Aanwijzing: Het opladen is alleen mogelijk, wanneer de temperatuur van de accu zich binnen het toegestane oplaadtemperatuurbereik bevindt, zie 7. TECHNISCHE GEGEVENS.



Continuïelicht accu-oplaadaanduiding ⑭



Het **continuïelicht** van de accu-oplaadaanduiding ⑭ geeft aan dat de accu volledig is opgeladen, of dat de temperatuur van de accu zich buiten het toegestane oplaadtemperatuurbereik bevindt en er daarom niet kan worden opgeladen. Zodra het toegestane temperatuurbereik is bereikt, wordt de accu opgeladen.

Zonder dat de accu ingestoken is, signaleert het **continuïelicht** van de accu-oplaadaanduiding ⑭, dat de stekker in het stopcontact is gestoken en de acculader klaar voor gebruik is.

Laadtoestandsaanduiding van de accu op het product [afb. O1/O4]:

Nadat het product is gestart, wordt de laadtoestandsaanduiding van de accu ⑰, ⑱ en ⑲ weergegeven.

Laadtoestand van de accu	Laadtoestandsaanduiding van de accu
67 – 100 % opgeladen	⑰, ⑱ en ⑲ branden groen
34 – 66 % opgeladen	⑰ en ⑱ branden groen
11 – 33 % opgeladen	⑰ brandt groen
0 – 10 % opgeladen	⑰ knippert groen

Wanneer de LED ⑰ groen knippert, moet de accu worden opgeladen.

Wanneer de fouten-LED ⑳ brandt of knippert, zie 6. STORINGEN VERHELPEN.

Bedieningspaneel [afb. O4]:

Aan-/Uit-toets ⑳:

→ Druk op de Aan-/Uit-toets ⑳ op het bedieningspaneel. De pomp start met de tevoren geselecteerde vermogensstand.

Nadat de pomp is ingeschakeld, wordt de **laadtoestandsaanduiding van de accu ⑰, ⑱, ⑲** met **groene LED's** weergegeven.

㉑ Vermogensstanden (Flow-toets)/ timer-functie:

De pomp heeft 3 vermogensstanden die met de **Flow-toets** na elkaar kunnen worden opgeroepen. Daarvoor moet telkens kort (ca. 0,5 sec.) op de Flow-toets worden gedrukt.

Overeenkomstig de vermogensstand branden de **LED's ⑰, ⑱, ⑲** gedurende 5 seconden **blauw**.

Wanneer gedurende 3 seconden op de Flow-toets wordt gedrukt, wordt de timer-functie opgeroepen.

Vermogensstanden:

Mode 1 ⑰ brandt blauw):
pompvermogen: max. 1100 l/h – max. 0,4 bar

Acculooptijd: ca. 70 minuten (met 2,5 Ah-accu).

Ideaal voor het pompen met korte slangen, het afzuigen van folies, het vullen van gieters of het besproeien van kwetsbare planten.

**Mode 2 [Ⓛ en Ⓜ branden blauw]:
pompvermogen: max. 1700 l/h – max. 1,3 bar**

Acculooptijd: ca. 35 minuten (met 2,5 Ah-accu).

Ideaal voor het pompen met langere slangen, besproeiing met een gietbroes.

**Mode 3 [Ⓛ, Ⓜ en Ⓝ branden blauw]:
pompvermogen: max. 2000 l/h – max. 2,0 bar**

Acculooptijd: ca. 18 minuten (met 2,5 Ah-accu).

Ideaal voor het pompen bij hoogteverschillen of lange slangen, besproeiing met broes of sproeier, reiniging of toevoer naar een tuindouche.

1. Druk op de **Flow-toets** [Ⓜ] op het bedieningspaneel.
De huidige vermogensstand wordt gedurende 5 seconden weergegeven.
2. Druk net zo vaak op de **Flow-toets** [Ⓜ] op het bedieningspaneel totdat de gewenste vermogensstand wordt weergegeven.

Afhankelijk van de omgevingsomstandigheden (bijv. directe zoninstraling), kan de pomp de oververhittingsbescherming activeren. Dan kan een korte afkoelfase nodig zijn alvorens de pomp opnieuw in gebruik te nemen.

Timer-functie:

Met de timer-functie kan de pomp automatisch na 5, 10 of 15 minuten worden uitgeschakeld.

Weergaven bij de keuze van de timer-tijd:

[Ⓛ] knippert afwisselend groen en blauw **Timer op 5 minuten**

[Ⓛ] en [Ⓜ] knipperen afwisselend groen en blauw **Timer op 10 minuten**

[Ⓛ], [Ⓜ] en [Ⓝ] knipperen afwisselend groen en blauw **Timer op 15 minuten**

1. Druk gedurende 3 seconden op de **Flow-toets** [Ⓜ].
LED [Ⓛ] knippert afwisselend groen en blauw.
2. Druk net zo vaak op de **Flow-toets** [Ⓜ] op het bedieningspaneel totdat de gewenste timer-tijd wordt weergegeven.
Wanneer er gedurende 5 seconden niet op een toets wordt gedrukt, start de timer-functie. De pomp loopt overeenkomstig de gekozen timer-tijd en wordt daarna automatisch uitgeschakeld.

Weergaven na het starten van de timer-functie:

Timer-tijd 15 min.	Timer-tijd 10 Min.	Timer-tijd 5 Min.	Timer-weer- gave in blauwe LED's
Ca. 15 – 10 min.	Ca. 10 – 7 min.	Ca. 5 – 3 min.	[Ⓛ], [Ⓜ] en [Ⓝ] gaan na elkaar uit
Ca. 10 – 5 min.	Ca. 7 – 3 min.	Ca. 3 – 1 min.	[Ⓛ] en [Ⓜ] gaan na elkaar uit
Ca. 5 – 0 min.	Ca. 3 – 0 min.	Ca. 1 – 0 min.	[Ⓛ] gaat uit

De laatste 5 seconden knippert de blauwe LED [Ⓛ] snel.

Na het starten van de timer-functie wordt eerst 5 keer de timer-tijd in blauwe LED's en daarna 1 keer de laadtoestand van de accu in groene LED's gedurende één seconde weergegeven.

Aanwijzingen:

De timer-functie kan op elk moment worden geannuleerd door op de **Aan-/Uit-toets** te drukken.

Wanneer de accu gedurende de timer-functie leegraakt, wordt de pomp voortijdig uitgeschakeld.

Toepassingen:



LET OP! Vernieling van de accu!

De accu-eenheid wordt vernield wanneer deze onder water wordt gedompeld.

→ **Dompel de accu-eenheid niet onder water.**

Let op de minimale waterstand (zie 7. TECHNISCHE GEGEVENS).

Gebruik in ondiepe reservoirs [afb. O5]:

Art. 14600: De pomp is uitgerust met een slangstuk dat hoge doorstroomsnelheden mogelijk maakt.

Art. 14602: Als de pomp van de regenwatertank in een plat reservoir wordt geplaatst, bijv. voor het legen van een kinderbadje, kan de telescopische pijp worden verwijderd en vervangen door de **GARDENA-kraanverbinding van 33,3 mm (G1) (art. 18202)**.

1. Plaats de accu-eenheid [Ⓛ] op een plek waar deze tegen water is beschermd.
2. Zet de pomp in het reservoir.
3. Start de pomp.

Vlakafzuigen [afb. O6]:

Tijdens normaal gebruik (met standvoet [Ⓞ]) wordt een restwaterhoogte van ca. 25 mm bereikt. Bij het vlakafzuigen (zonder standvoet [Ⓞ]) wordt een restwaterhoogte van ca. 5 mm bereikt.

1. Draai de standvoet [Ⓞ] tegen de wijzers van de klok in en trek de standvoet [Ⓞ] eraf (bajonetsluiting).
2. Zorg ervoor dat het filter [Ⓜ] correct is geplaatst.
3. Voor de hernieuwde montage van de standvoet, zie 4. ONDERHOUD.

De pomp mag niet zonder het filter [Ⓜ] worden gebruikt.

Water uit reservoirs pompen [afb. O7]:

Voor art. 14602: De lengte van de telescoopbuis [Ⓝ] moet zo worden ingesteld, dat de pomp niet op de bodem van het reservoir staat, zodat de pomp het vuil in het reservoir niet aanzuigt.

De pomp dient ca. 10 cm boven de bodem van het reservoir te hangen, om overmatige vervuiling te voorkomen.

1. Open de beugel op de accuhouder [Ⓛ].
2. Hang de accu-eenheid [Ⓛ] aan de **buitenkant**, aan de zijkant van het reservoir of plaats deze op een geschikte plaats waar er geen water overheen kan lopen.
3. **Voor art. 14600:** Hang de pomp met een touw in het reservoir (niet aan de kabel ophangen).

Voor art. 14602: Hang de pomp met de telescoopbuis [Ⓝ] in het reservoir.

4. Start de pomp.

Pomp starten [afb. O1/O4]:

Starten:

1. Open het deksel (B).
2. Plaats de accu (B) in de accuhouder (D) totdat deze hoorbaar vastklikt.
3. Sluit het deksel (B) totdat dit merkbaar vastklikt.
Zorg ervoor dat het deksel (B) van de accuhouder volledig is gesloten.
4. Druk op de **Aan-/Uit-toets** (S) op het bedieningspaneel (P).
De pomp start en de laadtoestandsaanduiding van de accu wordt weergegeven.

AANWIJZINGEN:

Al naargelang de lengte van de slang en de manier van plaatsen, kan het enige tijd duren voordat de pomp het water transporteert.

Wanneer de pomp naar herhaaldelijke pogingen om water aan te zuigen geen water transporteert, zit er waarschijnlijk lucht in de slang.

→ **Start de pomp in het water eens kort zonder slang.**

Stoppen:

1. Druk op de **Aan-/Uit-toets** (S) op het bedieningspaneel (P).
De pomp stopt.
2. Druk de ontgrendelingstoets (A) in en verwijder de accu (B) uit de accuhouder (D).

4. ONDERHOUD



GEVAAR! Lichamelijk letsel!

Verwondingsgevaar wanneer het product onopzettelijk start.

→ **Verwijder de accu voordat u het product onderhoudt.**

Pomp reinigen:



GEVAAR! Lichamelijk letsel!

Verwondingsgevaar en risico op beschadiging van het product.

- **Maak het product niet schoon met een waterstraal (in het bijzonder niet onder hoge druk).**
- **Reinig niet met chemicaliën, inclusief benzine of oplosmiddelen. Sommige stoffen kunnen belangrijke kunststof onderdelen beschadigen.**

→ Reinig de pomp met een vochtige doek.

Filter reinigen [afb. M1/M2/M3]:

Om een langdurige, probleemloze werking te waarborgen, moet de filter (10) met regelmatige tussenpozen worden gereinigd.

Na het aanzuigen van vuil water moet de filter direct worden gereinigd.

1. Draai de standvoet (9) tegen de wijzers van de klok in en trek de standvoet (9) eraf (bajonetsluiting).

2. Draai het filter (10) met de wijzers van de klok mee en trek het filter (10) eraf (bajonetsluiting).
3. Reinig het filter (10) en de standvoet (9) onder stromend water.
4. Druk de filter (10) zo in de pomp dat de streepjes (a1)/(a2) tegenover elkaar liggen.
5. Draai de filter (10) tegen de wijzers van de klok (bajonetsluiting).
6. Druk de standvoet (9) zo op de pomp dat de streepjes (a1)/(a3) tegenover elkaar liggen.
7. Draai de standvoet met de wijzers van de klok mee (bajonetsluiting).

De pomp mag niet zonder het filter (10) worden gebruikt.

Accu en oplaadapparaat reinigen:

Zorg ervoor dat het oppervlak en de contacten van de accu en van het oplaadapparaat altijd schoon en droog zijn, voordat u het oplaadapparaat aansluit.

Gebruik geen stromend water.

- **Acculader:** Reinig de contacten en de kunststof onderdelen met een zachte, droge doek.
- **Accu:** Reinig de ventilatiegleuf en de aansluitingen van de accu af en toe met een zachte, schone en droge kwast.

5. OPBERGEN

Buitenbedrijfstelling [afb. S1]:

Het product moet voor kinderen ontoegankelijk worden bewaard.

1. Verwijder de accu.
2. Laad de accu op.
3. Draai de pomp op de kop zodat restwater kan uitlopen.

4. Reinig de pomp, de accuhouder, de accu en het oplaadapparaat (zie 4. ONDERHOUD).
5. Om de pomp ruimtebesparend op te bergen, klapt u de beugel ⑩ in en schuift u de accuhouder van bovenaf op de daarvoor bestemde opname op de pomp.
6. Berg de pomp, de accu en het oplaadapparaat op een droge, dichte en vorstbestendige plaats op.

Afvoeren:

(conform RL2012/19/EU)



Het product mag niet met het normale huishoudelijke afval worden afgevoerd. Het moet volgens de geldende lokale milieuvorschriften worden afgevoerd.

BELANGRIJK!

→ Voer het product via uw plaatselijke recyclingverzamel-punt af.

Accu afvoeren:



De GARDENA accu bevat lithium-ioncellen die aan het eind van hun levensduur gescheiden van het normale huishoudelijke afval moeten worden afgevoerd.

BELANGRIJK!

→ Voer de accu's via uw plaatselijke recyclingverzamel-punt af.

1. Ontlaad de lithium-ioncellen volledig (wend u tot de GARDENA servicedienst).
2. Beveilig de contacten van de lithium-ioncellen tegen kortsluiting.
3. Voer de lithium-ioncellen op vakkundige wijze af.

6. STORINGEN VERHELPEN



GEVAAR! Lichamelijk letsel!

Verwondingsgevaar wanneer het product onopzettelijk start.

→ Verwijder de accu voordat u storingen bij het product verhelpt.

Probleem	Mogelijke oorzaak	Oplossing
Pomp loopt, maar er komt geen vloeistof	Lucht kan niet weg omdat persleiding gesloten is. (Er zitten knikken in drukslang).	→ Open de drukleiding. (bijv. afsluitventiel, aansluitapparaten).
	Luchtbel in zuigvoet.	→ Wacht max. ca. 60 seconden tot de pomp zichzelf heeft ontluicht; evt. meerdere keren uit-/inschakelen. Als dat niet helpt, start u de pomp in het water eens kort zonder slang.
	Standvoet/ filter is verstopt.	→ Reinig de standvoet/ het filter.
	Waterhoogte bij ingebruikname onder minimale waterstand.	→ Dompel de pomp dieper onder.
Pomp loopt, maar doorvoercapaciteit gaat plotseling achteruit	Standvoet/ filter is verstopt.	→ Reinig de standvoet/ het filter.
Pomp start niet of stopt. LED ⑩ knippert groen [afb. O4]	Accu is leeg.	→ Laad de accu op.
Pomp start niet of stopt. Fouten-LED ⑩ brandt rood [afb. O4]	Temperatuur van de accu ligt buiten het toegestane bereik.	→ Wacht tot de temperatuur van de accu weer tussen 0 °C en +45 °C ligt.
	Droogloopbeveiliging is geactiveerd.	→ Dompel de pomp dieper onder.
	Overtemperatuur van het bedieningspaneel.	→ Laat het bedieningspaneel afkoelen (bijv. uit de zon verwijderen).
	Er zit lucht in de slang.	→ Start de pomp in het water eens kort zonder slang.
	Er is water in de accu binnengedrongen.	→ Laat de accu op een beschutte plaats drogen.

Probleem	Mogelijke oorzaak	Oplossing
Pomp start niet of stopt. Fouten-LED (M) brandt rood [afb. O4]	Tussen de accucontacten in de accuhouder bevinden zich waterdruppels of vocht.	→ Verwijder de waterdruppels/het vocht met een droge doek.
	Motor is geblokkeerd.	→ Wendt u zich tot de GARDENA servicedienst.
Pomp start niet of stopt. Fouten-LED (M) knippert rood [afb. O4]	Product is defect.	→ Wendt u zich tot de GARDENA servicedienst.
Pomp start niet of stopt. Fouten-LED (M) brandt niet [afb. O4]	Accu is niet volledig in de accuhouder geplaatst.	→ Plaats de accu volledig in de accuhouder totdat deze hoorbaar vastklikt.
	Accu is defect.	→ Vervang de accu.
	Product is defect.	→ Wendt u zich tot de GARDENA servicedienst.
Opladen is niet mogelijk. Accu-oplaadaanduiding (L) brandt continu [afb. O3]	Accu is niet (juist) geplaatst.	→ Plaats de accu correct op de acculader.
	Accucontacten zijn vuil.	→ Reinig de accucontacten (bijv. door de accu meerdere keren in de acculader te steken en weer te verwijderen. Vervang de accu indien nodig).
	Temperatuur van de accu bevindt zich buiten het toegestane oplaadtemperatuurbereik.	→ Wacht tot de temperatuur van de accu weer tussen 0 °C en +45 °C ligt.
	Accu is defect.	→ Vervang de accu.
Accu-oplaadaanduiding (L) brandt niet [afb. O3]	Stekker van de acculader is niet (juist) ingestoken.	→ Steek de stekker (volledig) in het stopcontact.
	Stopcontact, netsnoer of acculader is defect.	→ Controleer de netspanning. Laat de acculader indien nodig door een erkende gespecialiseerde dealer of door de GARDENA servicedienst controleren.



AANWIJZING: Wend u bij andere storingen tot uw GARDENA servicecenter. Reparaties mogen alleen door de GARDENA servicecenters en door speciaalzaken worden uitgevoerd, die door GARDENA zijn goedgekeurd.

7. TECHNISCHE GEGEVENS

Accu-pomp	Eenheid	Waarde (art. 14600)	Waarde (art. 14602)
Max. doorvoercapaciteit	l/h	2000	2000
Max. druk	bar	2,0	2,0
Max. opvoerhoogte	m	20	20
Max. dompeldiepte	m	1,8	1,8
Max. doorvoervloeistoftemperatuur	°C	35	35
Min. waterstand bij ingebruikname met standvoet/ zonder standvoet (ca.)	mm	50 / 25	50 / 25

<i>Accu-pomp</i>	Eenheid	Waarde (art. 14600)	Waarde (art. 14602)
Restwaterhoogte met standvoet/ zonder standvoet (ca.)	mm	25 / 5	25 / 5
Gewicht (zonder accu)	kg	1,8	2,2

<i>Systeemaccu PBA 18V 2,5Ah W-B</i>	Eenheid	Waarde (art. 14903)
Accuspanning	V (DC)	18
Accucapaciteit	Ah	2,5
Aantal cellen (Li-ion)		5

Geschikte acculaders van het POWER FOR ALL-systeem: AL 18..CV.

<i>Acculader AL 1810 CV P4A</i>	Eenheid	Waarde (art. 14900)
Netspanning	V (AC)	220 – 240
Netfrequentie	Hz	50 – 60
Nominaal vermogen	W	26
Accu-oplaadspanning	V (DC)	18
Max. accu-oplaadstroom	mA	1000
Accu-oplaadtijd 80 % / 97 – 100 % (ca.)		
PBA 18V 2,0Ah W-B	min.	96 / 124
PBA 18V 2,5Ah W-B	min.	120 / 154
PBA 18V 4,0Ah W-C	min.	192 / 244
Toegestaan oplaadtemperatuur- bereik	°C	0 – 45
Gewicht conform EPTA-procedure 01:2014	kg	0,17
Beschermklasse		□ / II

Geschikte POWER FOR ALL-systeemaccu's: PBA 18V.

8. TOEBEHOREN

GARDENA Systeemaccu PBA 18V/45 P4A PBA 18V/72 P4A	Accu voor extra looptijd of om te vervangen.	art. 14903 art. 14905
GARDENA Accu-snellader AL 1830 CV P4A	Om POWER FOR ALL-systeemaccu's PBA 18V..W.- snel op te laden.	art. 14901
GARDENA Verlengbuis	Voor het verlengen van de telescoopbuis.	art. 1420

9. SERVICE/GARANTIE

Service:

Neem contact op met het adres op de achterzijde.

Garantieverklaring:

In het geval van een garantieclaim worden u geen kosten in rekening gebracht voor de geleverde diensten.

GARDENA Manufacturing GmbH geeft op alle nieuwe originele GARDENA producten 2 jaar garantie vanaf de eerste aankoop bij de dealer, wanneer de producten uitsluitend privé werden gebruikt. Voor producten die op een secundaire markt zijn gekocht, geldt deze fabrieksgarantie niet. Deze garantie heeft betrekking op alle belangrijke defecten van het product, die aantoonbaar te wijten zijn aan materiaal- of fabricagefouten. Aan deze garantie wordt voldaan door levering van een volledig functioneel vervangend product of door gratis reparatie van het defecte product dat naar ons is verzonden; wij behouden ons het recht voor om tussen deze opties te kiezen. Deze dienst is onderworpen aan de volgende bepalingen:

- Het product is gebruikt voor het beoogde doel conform de aanbevelingen in de bedieningsinstructies.
- Noch de koper noch een derde heeft geprobeerd het product te openen of te repareren.
- Voor het gebruik worden alleen originele reserveonderdelen en slijtdelen van GARDENA toegepast.

- Overleggen van het aankoopbewijs.

Normale slijtage van onderdelen en componenten (bijvoorbeeld van messen, mesbevestigingsonderdelen, turbines, lichtbronnen, V-riemen en tandriemen, rotoren, luchtfilters, bougies), optische veranderingen evenals slijt- en verbruiksdelen zijn uitgesloten van de garantie.

Deze fabrieksgarantie is beperkt tot de vervangende levering en reparatie volgens de bovengenoemde voorwaarden. Andere claims tegen ons als fabrikant, bijv. een aanspraak op schadevergoeding, worden door de fabrieksgarantie niet gerechtvaardigd. Deze fabrieksgarantie tast de bestaande wettelijke en contractuele garantieaanspraken die bestaan tegenover de dealer/verkoper vanzelfsprekend **niet** aan.

De fabrieksgarantie valt onder het recht van de Bondsrepubliek Duitsland.

In geval van garantie dient u het defecte product samen met een kopie van het aankoopbewijs en een beschrijving van de fout voldoende gefrankeerd op te sturen naar het GARDENA serviceadres.

Slijtdelen:

Op de slijtdelen loopwiel en filter wordt geen garantie gegeven.

Pumpen-Kennlinien
Performance characteristics
Courbes de performance
Prestatiegrafiek
Капитетскурва
Ydelses karakteristika
Pumpun ominaiskäyrä
Pumpekarakteristikk
Curva di rendimento
Curva característica de la bomba
Características de performance
Charakterystyka pompy
Szivattyú-jelleggörbe
Charakteristika čerpadla
Charakteristiky čerpadla
Χαρητηριστικό διάγραμμα
Характеристика насоса
Karakteristika črpalka
Obilježja pumpe
Karakteristika pumpe
Крива характеристики насоса
Caracteristică pompei
Pompa karakter egrisi
Помпена характеристика
Fuqia e pompës
Pumba karakteristik
Siurblio charakteristinė kreivė
Σύκνη ρακτυρλίκνε

2000/2 Clear 18V P4A

Art. 14600

2000/2 18V P4A

Art. 14602

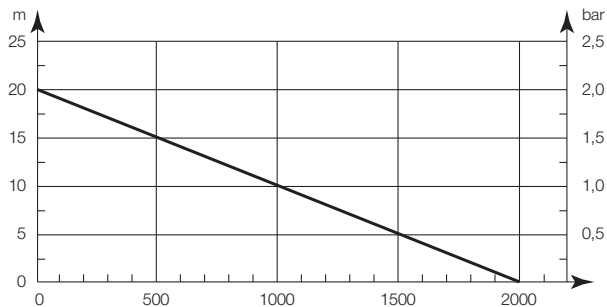

DE Produkthaftung

Wir weisen ausdrücklich darauf hin, dass wir in Übereinstimmung mit dem Produkthaftungsgesetz nicht für Schäden haften, die durch unsere Produkte entstehen, wenn diese unsachgemäß und nicht durch einen von uns autorisierten Servicepartner repariert wurden oder wenn keine Original GARDENA Teile oder von uns zugelassene Teile verwendet wurden.

EN Product liability

In accordance with the German Product Liability Act, we hereby expressly declare that we accept no liability for damage incurred from our products where said products have not been properly repaired by a GARDENA-approved service partner or where original GARDENA parts or parts authorised by GARDENA were not used.

FR Responsabilité

Conformément à la loi relative à la responsabilité du fait des produits défectueux, nous déclarons expressément par la présente que nous déclinons toute responsabilité pour les dommages résultant de nos produits, si lesdits produits n'ont pas été correctement réparés par un partenaire d'entretien agréé GARDENA ou si des pièces d'origine GARDENA ou des pièces agréées GARDENA n'ont pas été utilisées.

NL Productaansprakelijkheid

Conform de Duitse wet inzake productaansprakelijkheid verklaren wij hierbij uitdrukkelijk dat wij geen aansprakelijkheid aanvaarden voor schade ontstaan uit onze producten waarbij deze producten niet zijn gerepareerd door een GARDENA-erkende servicepartner of waarbij geen originele GARDENA-onderdelen of onderdelen die door GARDENA zijn goedgekeurd zijn gebruikt.

SV Produktsvar

I enlighet med tyska produktsvarslagar förklarar vi härmed uttryckligen att vi inte åtar oss något ansvar för skador som orsakas av våra produkter där produkterna inte har genomgått korrekt reparation från en GARDENA-godkänd servicepartner eller där originaldelar från GARDENA eller delar godkända av GARDENA inte använts.

DA Produktsvar

I overensstemmelse med den tyske produktsvarslov erklærer vi hermed udtrykkeligt, at vi ikke påtager os noget ansvar for skader på vores produkter, hvis de pågældende produkter ikke er blevet repareret korrekt af en GARDENA-godkendt servicepartner, eller hvor der ikke er brugt originale GARDENA-reservedele eller godkendte reservedele fra GARDENA.

FI Tuotevastuu

Saksan tuotevastuulain mukaisesti emme ole vastuussa laitteiden vaurioista, jos korjauksia ei ole tehnyt GARDENAn hyväksymä huoltoliike tai jos niiden syynä on muiden kuin alkuperäisten GARDENA-varaosien tai GARDENAn hyväksymien varaosien käyttö.

IT Responsabilità del prodotto

In conformità con la Legge tedesca sulla responsabilità del prodotto, con la presente dichiariamo espressamente che decliniamo qualsiasi responsabilità per danni causati dai nostri prodotti qualora non siano stati correttamente riparati presso un partner di assistenza approvato GARDENA o laddove non siano stati utilizzati ricambi originali o autorizzati GARDENA.

ES Responsabilidad sobre el producto

De acuerdo con la Ley de responsabilidad sobre productos alemana, por la presente declaramos expresamente que no aceptamos ningún tipo de responsabilidad por los daños ocasionados por nuestros productos si dichos productos no han sido reparados por un socio de mantenimiento aprobado por GARDENA o si no se han utilizado piezas originales GARDENA o piezas autorizadas por GARDENA.

PT Responsabilidade pelo produto

De acordo com a lei alemã de responsabilidade pelo produto, declaramos que não nos responsabilizamos por danos causados pelos nossos produtos, caso os tais produtos não tenham sido devidamente reparados por um parceiro de assistência GARDENA aprovado ou se não tiverem sido utilizadas peças GARDENA originais ou peças autorizadas pela GARDENA.

PL Odpowiedzialność za produkt

Zgodnie z niemiecką ustawą o odpowiedzialności za produkt, niniejszym wyraźnie oświadczamy, że nie ponosimy żadnej odpowiedzialności za szkody poniesione na skutek użytkowania naszych produktów, w przypadku gdy naprawa tych produktów nie była odpowiednio przeprowadzana przez zatwierdzonego przez firmę GARDENA partnera serwisowego lub nie stosowano oryginalnych części GARDENA albo części autoryzowanych przez tę firmę.

HU Termékszavatosság

A németországi termékszavatossági törvénnyel összhangban ezzel nyomatékosan kijelentjük, hogy nem vállalunk felelősséget a termékeinkben keletkezett olyan károkért, amelyek valamely GARDENA által jóváhagyott szervizpartner által nem megfelelően végzett javításból adódtak, vagy amely során nem eredeti GARDENA alkatrészeket vagy a GARDENA által jóváhagyott alkatrészeket használtak fel.

CS Odpovědnost za výrobek

V souladu s německým zákonem o odpovědnosti za výrobek tímto výslovně prohlašujeme, že nepřijímáme žádnou odpovědnost za poškození vzniklá na našich výrobcích, kdy zmíněné výrobky nebyly řádně opraveny schváleným servisním partnerem GARDENA nebo kdy nebyly použity originální náhradní díly GARDENA nebo náhradní díly autorizované společností GARDENA.

SK Zodpovednosť za produkt

V súlade s nemeckými právnymi predpismi upravujúcimi zodpovednosť za výrobok týmto výslovne prehlasujeme, že nenesieme žiadnu zodpovednosť za škody spôsobené našimi výrobkami, v prípade ktorých neboli náležité opravy vykonané servisným partnerom schváleným spoločnosťou GARDENA alebo neboli použité diely spoločnosti GARDENA alebo diely schválené spoločnosťou GARDENA.

EL Ευθύνη προϊόντος

Σύμφωνα με τον γερμανικό νόμο περί Ευθύνης για τα Προϊόντα, με το παρόν δηλώνουμε ρητώς ότι δεν αποδεχόμαστε καμία ευθύνη για τυχόν ζημιές που προκύπτουν από τα προϊόντα μας εάν αυτά δεν έχουν επισκευαστεί σωστά από κάποιον εγκεκριμένο συνεργάτη επισκευών της GARDENA ή εάν δεν έχουν χρησιμοποιηθεί αυθεντικά εξαρτήματα GARDENA ή εξαρτήματα εγκεκριμένα από την GARDENA.

SL Odgovornost proizvajalca

V skladu z nemškimi zakoni o odgovornosti za izdelke, izrecno izjavljajo, da ne sprejemamo nobene odgovornosti za škodo, ki jo povzročijo naši izdelki, če teh niso ustrezno popravili GARDENINI odobreni servisni partnerji ali pri tem niso bili uporabljeni originalni GARDENINI nadomestni deli ali GARDENINIMI homologiranimi nadomestnimi deli.

HR Pouzdanost proizvoda

Sukladno njemačkom zakonu o pouzdanosti proizvoda, ovime izričito izjavljujemo kako ne prihvaćamo nikakvu odgovornost za oštećenja na našim proizvodima nastala uslijed neispravnog popravka od strane servisnog partnera kojeg odobrava GARDENA ili uslijed nekorištenja originalnih GARDENA dijelova ili dijelova koje odobrava GARDENA.

RO Răspunderea pentru produs

În conformitate cu Legea germană privind răspunderea pentru produs, declarăm în mod expres prin prezentul document că nu acceptăm nicio răspundere pentru defecțiunile suferite de produsele noastre atunci când acestea nu au fost reparate în mod corect de un atelier de service partener, aprobat de GARDENA, sau când nu au fost utilizate piese GARDENA originale sau piese autorizate de GARDENA.

BG Отговорност за вреди, причинени от стоки

Съгласно германския Закон за отговорността за вреди, причинени от стоки, с настоящото изрично декларираме, че не носим отговорност за щети, причинени от нашите продукти, ако те не са били правилно ремонтирани от одобрен от GARDENA сервиз или ако не са използвани оригинални части на GARDENA или части, одобрени от GARDENA.

ET Tootevastutus

Vastavalt Saksamaa tootevastutusseadusele deklareerime kaesolevaga selgesõnaliselt, et me ei kannu mingisugust vastutust meie toodetest tingitud kahjude eest, kui need tooted ei ole korrektselt parandatud GARDENA heakskiidetud hoolduspartneri poolt või kui parandamisel ei ole kasutatud GARDENA originaalosi või GARDENA volitatud osi.

LT Gaminio patikimumas

Mes aiškiai pareiškiamo, kad, atsižvelgiant į Vokietijos gaminių patikimumo įstatymą, neprisiimame atsakomybės dėl bet kokios žalos, patirtos dėl mūsų gaminių, jeigu jie buvo netinkamai taisomi arba jų dalys buvo pakeistos neoriginaliomis GARDENA dalimis ar nepatvirtintomis dalimis, arba jeigu remonto darbai buvo atliekami ne GARDENA techninės priežiūros centro specialistų.

LV Atbildība par produkcijas kvalitāti

Saskaņā ar Vācijas likumu par atbildību par produkcijas kvalitāti ar šo mēs paziņojam, ka neuzņemamies atbildību par bojājumiem, kas radušies, lietojot mūsu izstrādājumus, kuru remontu nav veicis uzņēmuma GARDENA apstiprināts apkopes partneris vai kuru remontam netika izmantotas oriģinālās GARDENA detaļas vai detaļas, kuru lietošanu apstiprinājis uzņēmums GARDENA.

<p>DE EU-Konformitätserklärung</p> <p>Der Unterzeichnende bestätigt als Bevollmächtigter des Herstellers, der GARDENA Germany AB, PO Box 7454, S-103 92, Stockholm, Schweden, dass das (die) nachfolgend bezeichnete(n) Geräte(e) in der von uns in Verkehr gebrachten Ausführung die Anforderungen der harmonisierten EU-Richtlinien, EU-Sicherheitsstandards und produktspezifischen Standards erfüllt/erfüllen. Bei einer nicht mit uns abgestimmten Änderung des (der) Geräte(s) verliert diese Erklärung ihre Gültigkeit.</p>	<p>HU EU megfélelőeségi nyilatkozás</p> <p>Az alulírott, a GARDENA Germany AB, Pf. 7454, S-103 92, Stockholm, Svédország megbízottjának megígérem, hogy az általam aláírt kinyilatkoztató nyilatkozatban hivatkozott, leírt nevezett eszköz(ök) megfélelő(nek) az unions irányelvekkel összehangba hozott nemzeti előírások követelményeinek, az EU biztonsági szabványainak és a konkrét termékre vonatkozó szabványoknak. Az eszköz(ök)nek velünk nem egyeztetett módosítása esetén ez a nyilatkozat érvényét veszti.</p>
<p>EN EC Declaration of Conformity</p> <p>The undersigned hereby certifies as the authorized representative of the manufacturer, GARDENA Germany AB, PO Box 7454, S-103 92, Stockholm, Sweden, that, when leaving our factory, the unit(s) indicated below is/are in accordance with the harmonised EU guidelines, EU standards of safety and product specific standards. This certificate becomes void if the unit(s) is/are modified without our approval.</p>	<p>CS EU prohlášení o shodě</p> <p>Podepsaná osoba způsobilá výrobem GARDENA Germany AB, PO Box 7454, S-103 92, Stockholm, Švédsko potvrzuje, že v následujícím uvedený(-)ch přístroj(-)ch v provedení námi uvedeném na trh spĺňajú/splňujú požadavky smernice EU, bezpečnostních norem EU a norem specifických pro výrobek. V případě změny přístroje(-)ch, která s námi nebyla dohodnuta, ztrácí toto prohlášení svou platnost.</p>
<p>FR Déclaration de conformité CE</p> <p>Le soussigné déclare, en tant que mandataire du fabricant, la GARDENA Germany AB, PO Box 7454, S-103 92, Stockholm, Suède, qu'à la sortie de ses usines le matériel ne désigné ci-dessous était conforme aux prescriptions des directives européennes énoncées ci-après et conforme aux règles de sécurité et autres règles qui lui sont applicables dans le cadre de l'Union européenne. Toute modification portée sur ce(s) produit(s) sans l'accord express de notre part supprime la validité de ce certificat.</p>	<p>SK EU vyhlásenie o zhode</p> <p>Dotu podpísaný potvrdzuje, ako spôsobilosťný zástupca výrobcu, GARDENA Germany AB, PO Box 7454, S-103 92, Stockholm, Švédsko, že ďalej označené zariadenia/a vo vyhlásení uvedenom na trh spĺňajú/ž požadavky harmonizačných smerníc EU, bezpečnostných štandardov EU a predpisov, špecifických pre dané výrobky. Pri zmene zariadenia/zariadení, ktorá nebola odsúhlasená našou spoločnosťou, stráca toto vyhlásenie platnosť.</p>
<p>NL EU-conformiteitsverklaring</p> <p>De ondergetekende bevestigt als gevolmachtigde van de fabrikant, GARDENA Germany AB, PO Box 7454, S-103 92, Stockholm, Zweden, dat het/ de onderstaand vermelde apparaat/apparaten in de door ons in de handel gebrachte uitvoering voldoet/voldoen aan de eisen van de geharmoniseerde EU-richtlijnen, EU-veiligheidsnormen en productspecifieke normen. Bij een niet met ons afgestemde verandering van het apparaat/de apparaten verliest deze verklaring haar geldigheid.</p>	<p>EL Δήλωση συμμόρφωσης ΕΕ</p> <p>Ο υπογεγραμμένος βεβαιώνει ως πληρεξούσος του κατασκευαστή, της εταιρείας GARDENA Germany AB, T.Γ. 7454, S-103 92, Στοκχόλμη, Σουηδία, ότι η (οι) παρακάτω αναφερόμενη(ες) συσκευή(ές) συμμορφώνεται (ονται) από εμάς ως κυκλοφορία πληροί/πληρούν τις απαιτήσεις των ευρωπαϊκών οδηγιών της ΕΕ, πρωτότυπων ασφαλείας της ΕΕ και των ειδικών για το προϊόν πρωτότυπων. Σε περίπτωση τροποποίησης της (των) συσκευή(ών) χωρίς προηγούμενη συνηνόηση με την εταιρεία μας παύει να ισχύει η δήλωση.</p>
<p>SV EU-försäkran om överensstämmelse</p> <p>Undertecknad intygar som befulldäktad förare för tillverkaren, GARDENA Germany AB, PO Box 7454, S-103 92, Stockholm, Sverige, att nedan angivna apparat/nedan angivna apparater i det utförande vi har släppt på marknaden, uppfyller fördringarna i de harmoniserade EU-direktiv, EU-säkerhetsstandarderna och de produktspecifika standarderna. Denna försäkran upphör att gälla vid en ändring av apparaten/apparaterna som inte har stämts av med oss.</p>	<p>SL Izjava EU o skladnosti</p> <p>Spodaj podpisani kot pooblaščenec proizvajalca GARDENA Germany AB, PO Box 7454, S-103 92, Stockholm, Švedska, potrjuje, da v nadaljevanju označene naprave v izvedbi, v kakršni smo jih dali v promet, izpolnjujejo zahteve uskladenih direktiv EU, varnostnega standarda EU in standardov, ki veljajo za posamezne izdelke. V primeru spremembe naprave, ki ni usklajena z nami, ta izjava neha veljati.</p>
<p>DA EU-overensstemmelseerklæring</p> <p>Underskriveren bekræfter som fuldmægtig for producenten, GARDENA Germany AB, PO Box 7454, S-103 92, Stockholm, Sverige, at nedan angivne apparat/nedan angivne apparater i den af os markedsførte udførelse opfylder kravene i de harmoniserede EU-direktiver, EU-sikkerhedsstandarder og produktspecifikke standarder. Foretagets en ændring af apparatet/apparatene, der ikke er aftalt med os, mister denne erklæring sin gyldighed.</p>	<p>HR EU izjava o sukladnosti</p> <p>Dojle potpisani kao opunomoćnik proizvođača, tvrtke GARDENA Germany AB, PO Box 7454, S-103 92, Stockholm, Švedska, potvrđujemo da niže navedeni uređaji(i) odgovarajuće izvedbe koje/kolje smo iznijeli na tržište ispunjavaju kriterije usklađenih direktiva EU i sigurnosnih standarda EU kao i standarda koji se tiču proizvoda. Ova izjava gubi valjanost, oslučaju izmjena uređaja koje nisu prethodno ugovorene s nama.</p>
<p>FI EU-vaatimustenmukaisuusvakuutus</p> <p>Alla kirjoittanut vahvistaa valmistajan, GARDENA Germany AB, PO Box 7454, S-103 92, Tukholma, Ruotsi, valtuuttamansa henkilöinä, että seuraava laite täyttää/ seuraavat laitteet täyttävät meidän toimittamassa mallissa yhdenmukaistettujen EU-direktiivien, EU-turvallisuusmääräysten ja tuotekohtaisten standardien vaatimukset. Laitteen/laitteiden muutoksissa, joista ei ole sovittu meidän kanssamme, menettää tämä selvitys voimaansaolonsa.</p>	<p>RO Declarație de conformitate UE</p> <p>Semnatarul, in calitate de se împuternicit al producătorului GARDENA Germany AB, PO Box 7454, S-103 92, Stockholm, Suedia, confirmă că aparatul (aparatele) descrise în cele ce urmează, în execuția pusă de noi pe piață îndeplinesc (îndeplinesc) cerințele directivei/lor armonizate UE, ale standardelor de siguranță UE și ale standardelor specifice produsului. În cazul modificării fără aprobarea noastră prealabilă a aparatului (aparatorilor), acasă declarație își pierde valabilitatea.</p>
<p>IT Dichiarazione di conformità UE</p> <p>Il sottoscritto, in quanto soggetto autorizzato dal produttore, GARDENA Germany AB, PO Box 7454, S-103 92, Stoccolma, Svezia, dichiara che l'apparecchio/gli apparecchi di seguito denominato/i, nella versione da noi immessa in commercio, soddisfa/no i requisiti delle direttive UE armonizzate, degli standard di sicurezza europei e degli standard specifici per il prodotto. La presente dichiarazione perde di validità in caso di modifica dell'apparecchio/degli apparecchi non concordata con noi.</p>	<p>BG ЕС-Декларация за съответствие</p> <p>Допълнителният утвърждава като пълномощник на произведителя GARDENA Germany AB, PO Box 7454, S-103 92, Стокхолм, Швеция, че по-долу описаният(ите) уред(и) във варианта на изпълнение пуснат от нас на пазара изпълнява/изпълняват изискванията на хармонизираните ЕС-директиви, ЕС-норми за безопасност и специфичните норми за продукта.ти. В случай на промяна на уред(ите), която не е съгласувана с нас, тази декларация губи своята валидност.</p>
<p>ES Declaración de conformidad de la UE</p> <p>El firmante confirma, en calidad de apoderado del fabricante GARDENA Germany AB, PO Box 7454, S-103 92, Estocolmo (Suecia), que el/ los aparato(s) mencionado(s) a continuación cumple(n), en la versión lanzada al mercado por nuestra empresa, los requisitos de las directivas de la UE armonizadas, los estándares de seguridad de la UE y los estándares específicos del producto. La presente declaración perderá su validez si se modifica(n) el/ los aparato(s) sin previa aprobación por nuestra parte.</p>	<p>ET EL-I vastavusdeklaratsioon</p> <p>Allkirjutatu kinnitab tootja, GARDENA Germany AB, PO Box 7454, S-103 92, Stockholm, Rootsi, poolt toodud isikuna, et järgnevalt nimetatud seade (seadmed) täidab (täidavad) meie poolt turule toodud versiooni kujul harmoneeritud EL-i direktiivide, EL-i ohustusstandardite ja tootepõhiste standardite nõuded. Seadme (seadmete) meiega kooskõlastamata muudatuste tegemise korral kaotab käesolev deklaratsioon oma kehtivuse.</p>
<p>PT Declaração CE de Conformidade</p> <p>O abaixo-assinado, na qualidade de representante do fabricante, GARDENA Germany AB, PO Box 7454, S-103 92, Stockholm, Suécia, confirma que o(s) aparelho(s) a seguir designado(s) no modelo lançado por nós no mercado cumpre/cumprem os requisitos das diretivas UE harmonizadas, as normas de segurança UE e as normas específicas para estes produtos. Esta declaração perde a sua validade se forem realizadas alterações no(s) aparelho(s) sem o nosso consentimento.</p>	<p>LT ES atitikties deklaracija</p> <p>Pasirašantis, kaip gamintojo, GARDENA Germany AB, PO Box 7454, S-103 92, Stokholmas, Švedija, įgaliotasis atstovas patvirtina, kad žemiau nurodyto (-ų) prietaiso (-ų) modelio, kurio buvo pagaminti mūsų gamykloje, atitinka darnintiems ES direktyvoms, ES saugumo standartams ir specifiniams gamintojo standartams. Atlikus bet kokį pakeitimą (-ų) pakeitimą, kuris nėra suderintas su mumis, ši deklaracija praranda galiojimą.</p>
<p>PL Deklaracja zgodności UE</p> <p>Niżej podpisany potwierdza jako upoważniony przedstawiciel producenta, spółki GARDENA Germany AB, PO Box 7454, S-103 92, Stokholm, Szwecja, że określone poniżej urządzenie /-nia w wersji wprowadzonej przez nas do obrotu spełnia /-niaj wymogi harmonizowanych dyrektyw UE, norm bezpieczeństwa UE oraz norm dotyczących konkretnych produktów. Niniejsza deklaracja traci ważność w przypadku wprowadzania niezgodnych z nami zmian urządzenia/ń.</p>	<p>LV ES atbilstības deklarācija</p> <p>Zemā parakšiniejs persona kā rādītāja, uzņēmuma GARDENA Germany AB, PO Box 7454, S-103 92, Stokholma, Zviedrija, pilnvarotais pārstāvis apstiprina, ka tālāk norādītaj(-)s ierīc(-)s izpildījuma, kādā mēs to (tās) esam laidīši tirgū, atbilst saskaņotajām ES direktīvajām, ES drošības standartiem un konkrētajām produktam noteiktajām standartiem.</p>

Produktbezeichnung:	Akku-Tauchpumpe/ Akku-Regenfass-Pumpe
Description of the product:	Battery Submersible Pump/Battery Rain Water Tank Pump
Désignation du produit :	Pompe d'évacuation à batterie/ Pomme pour collecteur d'eau de pluie à batterie
Beschrijving van het product:	Accu-dompelpomp/ Accu-regentonpomp
Beskrivning av produktten:	Batteridrivnen dränkbar pump/ Batteridrivnen pump för regnvattentunnan
Beskrivelse af produktet:	Accu-dykpumpe/ Accu-regnvandspumpe
Tuotteen kuvaus:	Akkukäyttöinen uppopumppu/ Akkukäyttöinen sadeveisiällöpumppu
Descrizione del prodotto:	Pompa sommersa a batteria/ Pompa per cisterna a batteria
Description del producto:	Bomba sumergible con Akku/ Bomba con Akku para depósitos de aguas pluviales
Descrição do produto:	Bomba submersível a bateria/ Bomba do depósito de água de chuva com bateria
Opis produktu:	Akumulatorowa pompa zanurzeniowa/ Akumulatorowa pompa do deszczówki
A termék leírása:	Akkumulátoros búvárszivattyú/ Akkumulátoros hordóüritő szivattyú
Popis výrobku:	Akumulátorové ponorné čerpadlo/ Akumulátorové čerpadlo do sudu na deštovou vodu
Popis produktu:	Akumulátorové ponorné čerpadlo/ Akumulátorové čerpadlo do suda na dažďovú vodu
Περιγραφή του προϊόντος:	Υποβρύχια αντλία μπαταρίας/ Αντλία μπαταρίας συλλεκτών βρόχινου νερού
Opis izdelka:	Akumulatorska rotorna črpalka/ Akumulatorska črpalka za sod z deževnico
Opis proizvoda:	Baterijska uronska pumpa/ Baterijska pumpa za spremnike kišnice
Descrierea produsului:	Pompă submersibilă cu acumulator/ Pompă pentru rezervor de apă de ploaie, cu acumulator
Описание на продукта:	Акумулаторна потопляема дренажна помпа/ Акумулаторна помпа за дъждозна вода
Toote kirjeldus:	Akuga sukelpump/ Akuga vihmaveemahutitump
Gaminio aprašas:	Akumulatorinis panardinamas siurblys/ Akumulatorinis lietaus vandens talpyklų siurblys
Izstrādājuma apraksts:	Ar akumulatoru darbināms iegremdējamais sūknis/ Ar akumulatoru darbināms lietus ūdens tvertnes sūknis

Produkttyp:	Termékípus:	Artikelnummer:	Cikkszámok:	Anbringningsjahr der CE-Kennzeichnung:	Godina dobivanja CE oznake:
Product type:	Druh výrobku:	Article number:	Objednací číslo:	CE-Kennzeichnung:	Anul de marcare CE:
Type de produit :	Typ produktu:	Référence :	Objednávacie číslo:	Year of CE marking:	Година на поставяне на
Producttype:	Τύπος	Artikelnummer:	Κωδικός είδους:	Année d'apposition du marquage CE :	CE-маркировка:
Produkttyp:	προϊόντος:	Artikelnummer:	Številka izdelka:	Installatiejaar van de CE-aanduiding:	CE-märgistuse paigaldamise aasta:
Produkttype:	Vrsta izdelka:	Artikelnummer:	Kataloški broj:	Märkningsår:	Metai, kada pažymėta CE-ženkle:
Tuotetyyppi:	Vrsta proizvoda:	Tuotenumero:	Cod articlo:	CE-Märkningsår:	CE-marķejuma uzliksanas gads:
Tip of product:	Tip produs:	Codice articolo:	Артикул номер:	CE-merkin kiintitysvuosi:	
Typo de producto:	Тип продукт:	Referencia:	Artiklinumber:	Anno di applicazione della certificazione CE:	
Typo de produto:	Gaminio tipas:	Número de referencia:	Dalies numeris:	Colocación del distintivo CE:	
Typ produktu:	Produkta veids:	referencia:	Artikula numurs:	Colocación del distintivo CE:	
		Numer katalogowy:		Ano de marcação pela CE:	
				Rok nadania oznakowania CE:	
				CE-jelzés elhelyezésének éve:	
				Rok umístění značky CE:	
				Rok udelenia značky CE:	
				Έτος σήματος CE:	
				Leto nanesitve CE-oznake:	
					2020

**2000/2 Clear 18V P4A
2000/2 18V P4A**

**14600
14602**

EU-Richtlinien: EC-Directives: Directives CE : EG-richtlijnen: EU-direktiv: EF-direktiver: EY-direktivit: Directive UE: Directiva CE: Diretivas CE: Dyrektwy WE: EK-irányelvek: Předpisy ES: Smernice EU: Οδηγίες ΕΚ: Direktive EU: EC direktive: Directive CE:	Директиви на ЕО: EU direktíivid: EB direktivos: EK direktivas: 2006/42/EG 2011/65/EU 2014/30/UE Ladegerät/ Charger: 2014/35/EC		Ulm, den 30.10.2020 Ulm, 30.10.2020 Fait à Ulm, le 30.10.2020 Ulm, 30.10.2020 Ulm, 2020.10.30. Ulm, 30.10.2020	Der Bevollmächtigte Authorised representative Le mandataire De gevolmachtigde Auktoriserad representant Autoriseret repræsentant Valtuutettu edustaja Persona delegata La persona autorizata O reprezentante Pelnomocnik Meghatalmazott Zplnomocnēnc Splnomocnený Ο εξουσιοδοτημένος Pooblašēncs Ovlaštena osoba Conducerea tehnică Упълномощен Volitatud esindaja Igalotāsis atstovass Pilnvarotā persona	
Harmonisierte EN-Normen / Harmonised EN: EN ISO 12100 EN 60335-1 EN 60335-2-41	Ladegerät/ Charger: EN 60335-2-29				

Hinterlegte Dokumentation:
GARDENA-Technische Dokumentation,
M. Kugler, 89079 Ulm
Deposited Documentation:
GARDENA Technical Documentation,
M. Kugler, 89079 Ulm
Documentation déposée:
Documentation technique GARDENA,
M. Kugler, 89079 Ulm



Deutschland / Germany

GARDENA
Manufacturing GmbH
Central Service
Hans-Lorenser-Straße 40
D-89079 Ulm
Produktfragen:
(+49) 731 490-123
Reparaturen:
(+49) 731 490-290
service@gardena.com
http://www.gardena.com

Albania

KRAFT SHPK
Autostrada Tirane-Durres
Km 7
1051 Tirane

Argentina

ROBERTO C. RUMBO S.R.L.
Predio Norlog
Lote 7
Benavidez, ZC:1621
Buenos Aires
ventas@rumbosrl.com.ar

Australia

Husqvarna Australia Pty. Ltd.
Locked Bag 5
Central Coast BC
NSW 2252
Phone: (+61) (0) 2 4352 7400
customer.service@husqvarna.com.au

Austria / Österreich

Husqvarna Austria GmbH
Industriezeile 36
4010 Linz
Tel.: (+43) 732 77 01 01-485
service.gardena@husqvarnagroup.com

Azerbaijan

Firm Progress
a. Aliyev Str. 26A
1052 Baku

Belarus

Private Enterprise
"Master Garden"
Minsk
Sharangovich str., 7a
Phone: (+375) 17 257-00-33
Mob.: (+375) 29 676-16-09
mg@mastergarden.by

Belgium

Husqvarna Belgium nv
Gardena Division
Leuvensesteenweg 542
Planet II E
1930 Zaventem
België

Bosnia / Herzegovina

SILK TRADE D.o.o.
Industrijska zona Bukva bb
74260 Tešanj

Brazil

Husqvarna do Brasil Ltda
Av. Francisco Matarazzo,
1400 - 19º andar
São Paulo - SP
CEP: 05001-903
Tel: 0800-112252
marketing.br.husqvarna@husqvarna.com.br

Bulgaria

AGROLAND България АД
бул. 8 Декември, №13
Офис 5
1700 Студентски гр д
София
Тел.: (+359) 24 666 69 10
info@agroland.eu

Canada / USA

GARDENA Canada Ltd.
100 Summerlea Road
Brampton, Ontario L6T 4X3
Phone: (+1) 905 792 93 30
info@gardena.ca

Chile

REPRESENTACIONES
JCE S.A.
Av. Del Valle Norte 857,
Piso 4
Santiago RM
Phone: (+56) 2 24142560
contacto@jce.cl

China

Husqvarna (Shanghai)
Management Co., Ltd.
富世华 (上海) 管理有限公司
3F, Beng Square B,
No207, Song Hong Rd.,
Chang Ning District,
Shanghai
PRC. 200335
上海市长宁区淞虹路207号明
基广场B座3楼. 邮编: 200335

Colombia

Husqvarna Colombia S.A.
Calle 18 No. 68 D-31, zona
Industrial de Montevidéo
Bogotá, Cundinamarca
Tel. 571 2922700 ext. 105
jairo.salazar@husqvarna.com.co

Costa Rica

Compania Exim
Euroberoamericana S.A.
Los Colegios, Moravia,
200 metros al Sur del Colegio
Saint Francis - San José
Phone: (+506) 297 68 83
exim_euro@racsa.co.cr

Croatia

Husqvarna Austria GmbH
Industriezeile 36
4010 Linz
Tel.: (+43) 732 77 01 01-485
service.gardena@husqvarnagroup.com

Cyprus

Med Marketing
17 Digeni Akritia Ave
P.O. Box 27017
1641 Nicosia

Czech Republic

Husqvarna Česko s.r.o.
Türkova 2319/5b
149 00 Praha 4 - Chodov
Bezpłatná infolinika:
800 100 425
service@cz.husqvarna.com

Denmark

GARDENA DANMARK
Lejrv. 19, st.
3500 Værløse
Tlf.: (+45) 70264770
husqvarna@husqvarna.dk
www.gardena.com/dk

Dominican Republic

BOSQUESA, S.R.L.
Carretera Santiago Licey
Km. 5 ½
Esquina Copal II,
Santiago
Dominican Republic
Phone: (+809) 736-0333
josebosquesa@claro.net.do

Ecuador

Husqvarna Ecuador S.A.
Arupos E1-181 y 10 de
Agosto Quito, Pichincha
Tel. (+503) 22800739
francisco.jacome@husqvarna.com.ec

Estonia

Husqvarna Eesti OÜ
Valdeku 132
EE-11216 Tallinn
info@gardena.ee

Finland

Oy Husqvarna Ab
Gardena Division
Lautatarhankatu 8 B / PL 3
00581 HELSINKI
www.gardena.fi

France

Husqvarna France
9/11 Allée des pierres mayettes
92635 Gennevilliers Cedex
France
http://www.gardena.com/fr
N° AZUR: 0 810 00 78 23
(Prix d'un appel local)

Georgia

Transporter LLC
113b Bellashvili street
0159 Tbilisi, Georgia

Great Britain

Husqvarna UK Ltd
Preston Road
Aycliffe Industrial Park
Newton Aycliffe
County Durham
DL5 6UP
info.gardena@husqvarna.co.uk

Greece

Π Π Π Α Δ Ο Π Ο Υ Λ Ο Σ Α Ε Β Ε
Αδωφ, Αθηνών 92
Αθήνα
Τ.Κ.104 42
ΕΛΛΑΔΑ
Τηλ. (+30) 210 5193100
info@papadopoulos.com.gr

Hungary

Husqvarna Magyarország Kft.
Ezred u. 1-3
1044 Budapest
Phone: (+36) 1 251-4161
vevolzogat.hu.husqvarna@husqvarna.hu

Iceland

BYKO ehf.
Bildshófa 20
110 Reykjavik

Ireland

Husqvarna UK Ltd
Preston Road
Aycliffe Industrial Park
Newton Aycliffe
County Durham
DL5 6UP
info.gardena@husqvarna.co.uk

Italy

Husqvarna Italia S.p.A.
Via Santa Vecchia 15
23868 VALMADRERA (LC)
Phone: (+39) 0341.203.111
assistenza.italia@husqvarna.com

Japan

Husqvarna Zenoah Co., Ltd.
1-9 Minamidai
Kawagoe
350-1165 Saitama
gardena-jp@husqvarnagroup.com

Kazakhstan

LAMED LTD.
155/11, Tazhibayevoy Str.
050060 Almaty
IP Schmidt
Abayavenue 3B
110 005 Kostanay

Korea

Kyung Jin Trading CO., LTD.
107-4, SunDuk Bld.,
YangJae-dong,
Sechoju-gu,
Seoul, (zipcode: 137-891)
Phone: (+82) (0)2 574-6300

Latvia

Husqvarna Latvija SIA
Ulbrokas 19A
LV-1021 Rīga
info@gardena.lv

Lithuania

UAB Husqvarna Lietuva
Atetiles pl. 77C
LT-52104 Kaunas
info@gardena.lt

Luxembourg

Magasins Jules Neuberger
39, rue Jacques Stas
Luxembourg-Gasperich 2549
Case Postale No. 12
Luxembourg 2010
Phone: (+352) 40 14 01
api@neuberger.lu

Mexico

AFOSA
Av. Lopez Mateos Sur # 5019
Col. La Calma 45070
Zapopan, Jalisco
Mexico
Phone: (+52) 33 3818-3434
icornejo@afosa.com.mx

Moldova

Convel S.R.L.
290A Muncesii Str.
2002 Chisinau

Netherlands

Husqvarna Nederland B.V.
GARDENA Division
Postbus 50131
1305 AC ALMERE
Phone: (+31) 36 521 00 10
info@gardena.nl

Neth. Antilles

Jonka Enterprises N.V.
St. Rosa Weg 196
P.O. Box 8200
Curaçao
Phone: (+599) 9 767 66 55
pgm@jonka.com

New Zealand

Husqvarna New Zealand Ltd.
PO Box 76-437
Manukau City 2241
Phone: (+64) (0) 9 9202410
support.nz@husqvarna.co.nz

Norway

Husqvarna Norge AS
Gardena Division
Traskemeien 36
1708 Sarpsborg
info@gardena.no

Peru

Husqvarna Perú S.A.
Jr. Ramón Cárcamo 710
Lima 1
Tel: (+51) 1 3320 400 ext. 416
juan.remuzgo@husqvarna.com

Poland

Husqvarna
Poland Spółka z o.o.
ul. Wysockiego 15 b
03-371 Warszawa
Phone: (+48) 22 330 96 00
gardena@husqvarna.com.pl

Portugal

Husqvarna Portugal, SA
Laqoa - Albarraque
2635 - 595 Rio de Moura
Tel.: (+351) 21 922 85 30
Fax : (+351) 21 922 85 36
info@gardena.pt

Romania

Madex International Srl
Soseava Odaii 117 - 123,
RO 013603 Bucuresti, S 1
Phone: (+40) 21 352.76.03
madex@ines.ro

Russia / Россия

ООО «Уксва рн»
141400, Московск я обл.,
г. Химки,
улиц Ленингр дск я,
вл днене 39, стр.6
Бизнес Центр
«Химки Бизнес П рк»,
помещение ОВ02.04
http://www.gardena.ru

Serbia

Domel d.o.o.
Autoput za Novi Sad bb
11273 Belgrade
Phone: (+381) 11 84 88 12
milorav.jejina@domel.rs

Singapore

Hy-Ray PRIVATE LIMITED
40 Jalan Penimpin
02-08 Tat Ann Building
Singapore 5771 85
Phone: (+65) 6253 2277
shiyang@hyray.com.sg

Slovak Republic

Husqvarna Cesko s.r.o.
Türkova 2319/5b
149 00 Praha 4 – Chodov
Bezpłatná infolinika: 800 154 044
service@sk.husqvarna.com

Slovenia

Husqvarna Austria GmbH
Industriezeile 36
4010 Linz
Tel.: (+43) 732 77 01 01-485
service.gardena@husqvarnagroup.com

South Africa

Husqvarna South Africa (Pty) Ltd
Postnet Suite 250
Private Bag 46,
Cascades, 3202, South Africa
Phone: (+27) 33 846 9700
info@gardena.co.za

Spain

Husqvarna España S.A.
Calle de Rivas nº 10
28052 Madrid
Phone: (+34) 91 708 05 00
atencioncliente@gardena.es

Suriname

Deto Handelmaatschappij N.V.
Kernkampweg 72-74
P.O.Box: 12782
Paramaribo – Suriname
South America
Phone: (+597) 438050
www.deto.sr

Sweden

Husqvarna AB /
GARDENA Sverige
Drottninggatan 2
561 82 Huskvarna Sverige
Info: (+46) 02 887 37 90
info@gardena.ch

Switzerland / Schweiz

Husqvarna Schweiz AG
Consumer Products
Industriestrasse 10
5506 Mägwil
Phone: (+41) (0) 62 887 37 90
info@gardena.ch

Turkey

Dost Bahçe Diş Ticaret
Müessesilik A.Ş
Yunus Mah. Adil Sok. No:3
Ic Kapi No: 1 Kartal
34873 Istanbul
Phone: (+90) 216 38 93 939
info@dostbahce.com.tr

Ukraine / Україна

ТОВ «Уксва рн Укр ін»
вул. В сільській , 34,
одпс 204-
03022, м. Київ
Тел. (+38) 0 800 504 804
info@gardena.ua

Uruguay

FELI SA
Entre Ríos 1083 CP 11800
Montevideo – Uruguay
Tel: (+598) 22 03 18 44
info@felisa.com.uy

Venezuela

Corporación Casa y Jardín A.C.A.
Av. Caroni, Edif. Trezmen, PB.
Colinas de Bello Monte,
1050 Caracas.
Tlf: (+58) 212 992 33 22
info@casayjardin.net.ve

14600-20.960.01/0820
© GARDENA Manufacturing GmbH
D-89079 Ulm
http://www.gardena.com