



## Tours Stereo HiFi System DAB+ Black

Ref. nr.: 102.318



INSTRUCTION MANUAL  
GEBRUIKSAANWIJZING  
BEDIENUNGSANLEITUNG  
MANUAL DE INSTRUCCIONES  
MANUEL D'INSTRUCTIONS



# INDEX

<b>ENGLISH</b> .....	<b>6</b>
UNPACKING INSTRUCTION.....	7
FRONTSIDE .....	7
REMOTE .....	8
USAGE .....	9
TIME.....	9
SWITCHING INPUT MODES.....	9
GETTING STARTED WITH DAB.....	10
TUNING AN FM STATION .....	11
INSERT A CD/MP3CD .....	11
REPEAT PLAYBACK CD/ MP3CD .....	12
CONNECTING A BT DEVICE.....	12
PLAYING MP3'S FROM A USB SOURCE .....	13
SETTINGS.....	14
FACTORY RESET .....	15
<b>NEDERLANDS</b> .....	<b>16</b>
UITPAKKEN .....	17
AANSLUITSPANNING .....	17
BEDIENING .....	17
REMOTE .....	18
GEBRUIK .....	19
TIJD.....	19
SCHAKELEN TUSSEN Modes .....	19
AAN DE SLAG MET DAB .....	19
AFSTEMMEN OP EEN FM-ZENDER.....	21
EEN CD/MP3CD PLAATSEN .....	21
HERHALEN VAN HET AFSPELEN VAN CD/ MP3CD.....	22
OPNIEUW AFSPELEN CD/ MP3CD.....	23
MP3'S AFSPELEN VANAF EEN USB-BRON.....	23
INSTELLINGEN .....	24
FABRIEKSRESET .....	25
PROBLEEMOPLOSSING .....	26
<b>DEUTSCH</b> .....	<b>27</b>
AUSPACKEN .....	28
NETZANSCHLUSS .....	28
FRONTSEITE.....	28
FERNBEDIENUNG.....	29
VERWENDEN .....	30
ZEIT.....	30
SCHALTMODI.....	30
ERSTE SCHRITTE MIT DAB.....	30
EINSTELLEN EINES UKW-SENDERS .....	31
LADEN EINER CD/MP3CD .....	32
EIN BT-GERÄT ANSCHLIESSEN.....	33
ABSPIELEN VON MP3S VON EINER USB-QUELLE.....	33
EINSTELLUNGEN .....	34
FACTORY RESET .....	35
FEHLERSUCHE.....	36
<b>ESPAÑOL</b> .....	<b>37</b>
INSTRUCCIONES DE DESEMBALAJE .....	38
FUENTE DE ALIMENTACIÓN.....	38
VISIÓN FRONTAL .....	38
CONTROL REMOTO .....	39
USO.....	40
TIEMPO/HORA.....	40
CAMBIAR MODOS DE ENTRADA.....	40
PARA EMPEZAR CON DAB.....	40
AJUSTANDO UNA EMISORA FM .....	41
INSERTAR UN CD/MP3CD .....	42
REPETIR REPRODUCCIÓN CD/ MP3CD .....	43
CONECTAR UN DISPOSITIVO BT.....	43
REPRODUCIR MP3'S DESDE UN DISPOSITIVO USB.....	43
AJUSTES.....	44
RESET DE FÁBRICA .....	46
SOLUCIÓN DE PROBLEMAS.....	46
<b>FRANÇAIS</b> .....	<b>47</b>
DEBALLAGE.....	48
ALIMENTATION .....	48

REGLAGES .....	48
TELECOMMANDE .....	49
UTILISATION .....	50
TIME.....	50
COMMUTATION MODES D'ENTREE .....	50
DEMARRAGE AVEC LE MODE DAB .....	51
REGLAGE STATION FM.....	52
INSERTION CD/MP3 .....	52
REPETITION LECTURE CD / CD MP3 .....	53
CONNEXION APPAREIL BT .....	53
LECTURE MP3 DEPUIS UNE SOURCE USB .....	54
REGLAGES .....	55
REINITIALISATION REGLAGES USINE.....	56
PROBLEMES .....	56
<b>TECHNICAL SPECIFICATION / TECHNISCHE SPECIFICATIE / TECHNISCHE DATEN / SPECIFICACIONES TÉCNICAS /</b>	
<b>SPÉCIFICATIONS TECHNIQUES.....</b>	<b>58</b>



## ENGLISH

Congratulations to the purchase of this Audizio product. Please read this manual thoroughly prior to using the unit in order to benefit fully from all features.

Read the manual prior to using the unit. Follow the instructions in order not to invalidate the warranty. Take all precautions to avoid fire and/or electrical shock. Repairs must only be carried out by a qualified technician in order to avoid electrical shock. Keep the manual for future reference.

- Prior to using the unit, please ask advice from a specialist. When the unit is switched on for the first time, some smell may occur. This is normal and will disappear after a while.
- The unit contains voltage carrying parts. Therefore do NOT open the housing.
- Do not place metal objects or pour liquids into the unit. This may cause electrical shock and malfunction.
- Do not place the unit near heat sources such as radiators, etc. Do not place the unit on a vibrating surface. Do not cover the ventilation holes.
- The unit is not suitable for continuous use.
- Be careful with the mains lead and do not damage it. A faulty or damaged mains lead can cause electrical shock and malfunction.
- When unplugging the unit from a mains outlet, always pull the plug, never the lead.
- Do not plug or unplug the unit with wet hands.
- If the plug and/or the mains lead are damaged, they need to be replaced by a qualified technician.
- If the unit is damaged to such an extent that internal parts are visible, do NOT plug the unit into a mains outlet and DO NOT switch the unit on. Contact your dealer. Do NOT connect the unit to a rheostat or dimmer.
- To avoid fire and shock hazard, do not expose the unit to rain and moisture.
- All repairs should be carried out by a qualified technician only.
- Connect the unit to an earthed mains outlet (220-240Vac/50Hz) protected by a 10-16A fuse.
- During a thunderstorm or if the unit will not be used for a longer period of time, unplug it from the mains. The rule is: Unplug it from the mains when not in use.
- If the unit has not been used for a longer period of time, condensation may occur. Let the unit reach room temperature before you switch it on. Never use the unit in humid rooms or outdoors.
- To prevent accidents in companies, you must follow the applicable guide lines and follow the instructions.
- Do not repeatedly switch the fixture on and off. This shortens the life time.
- Keep the unit out of the reach of children. Do not leave the unit unattended.
- Do not use cleaning sprays to clean switches. The residues of these sprays cause deposits of dust and grease. In case of malfunction, always seek advice from a specialist.
- Do not force the controls.
- This unit is with speaker inside which can cause magnetic field. Keep this unit at least 60cm away from computer or TV.
- If this product have a built-in lead-acid rechargeable battery. Please recharge the battery every 3 months if you are not going to use the product for a long period of time. Otherwise the battery may be permanently damaged.
- If the battery is damaged please replace with same specifications battery. And dispose the damaged battery environment friendly.
- If the unit has fallen, always have it checked by a qualified technician before you switch the unit on again.
- Do not use chemicals to clean the unit. They damage the varnish. Only clean the unit with a dry cloth.
- Keep away from electronic equipment that may cause interference.
- Only use original spares for repairs, otherwise serious damage and/or dangerous radiation may occur.
- Switch the unit off prior to unplugging it from the mains and/or other equipment. Unplug all leads and cables prior to moving the unit.
- Make sure that the mains lead cannot be damaged when people walk on it. Check the mains lead before every use for damages and faults!
- The mains voltage is 220-240Vac/50Hz. Check if power outlet match. If you travel, make sure that the mains voltage of the country is suitable for this unit.
- Keep the original packing material so that you can transport the unit in safe conditions.



This mark attracts the attention of the user to high voltages that are present inside the housing and that are of sufficient magnitude to cause a shock hazard.



This mark attracts the attention of the user to important instructions that are contained in the manual and that he should read and adhere to.

The unit has been certified CE. It is prohibited to make any changes to the unit. They would invalidate the CE certificate and their guarantee!

**NOTE:** To make sure that the unit will function normally, it must be used in rooms with a temperature between 5°C/41°F and 35°C/95°F.



Electric products must not be put into household waste. Please bring them to a recycling centre. Ask your local authorities or your dealer about the way to proceed. The specifications are typical. The actual values can slightly change from one unit to the other. Specifications can be changed without prior notice.

*Do not attempt to make any repairs yourself. This would invalid your warranty. Do not make any changes to the unit. This would also invalid your warranty. The warranty is not applicable in case of accidents or damages caused by inappropriate use or disrespect of the warnings contained in this manual. Audizio cannot be held responsible for personal injuries caused by a disrespect of the safety recommendations and warnings. This is also applicable to all damages in whatever form.*

## UNPACKING INSTRUCTION

**CAUTION!** Immediately upon receiving the product, carefully unpack the carton, check the contents to ensure that all parts are present, and have been received in good condition. Notify the shipper immediately and retain packing material for inspection if any parts appear damage from shipping or the package itself shows signs of mishandling. Save the package and all packing materials. In the event that the product must be returned to the factory, it is important that the product be returned in the original factory box and packing.

if the device has been exposed to drastic temperature fluctuation (e.g. after transportation), do not switch it on immediately. the arising condensation water might damage your device. leave the device switched off until it has reached room temperature.

## FRONTSIDE

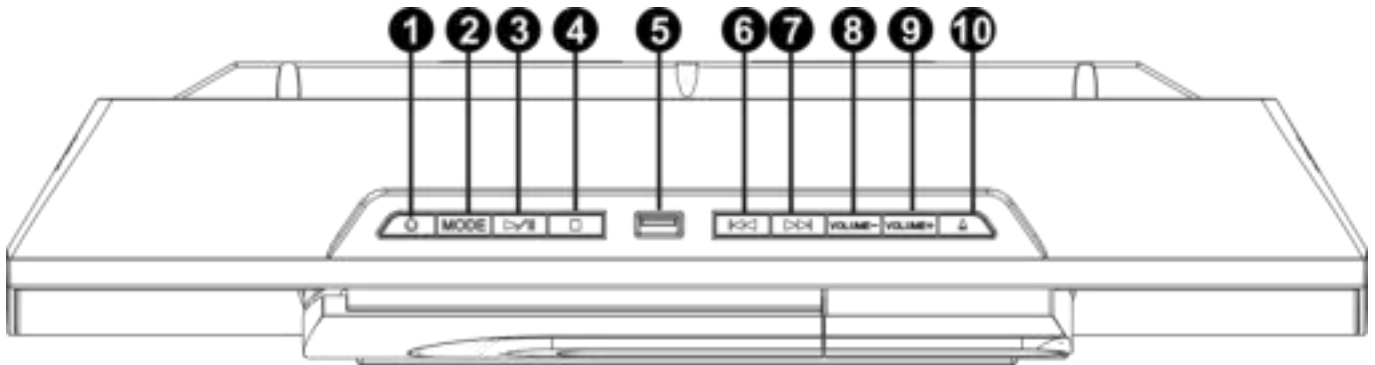

- |                             |                           |
|-----------------------------|---------------------------|
| 1. STANDBY/SOURCE button    | 8. VOLUME -               |
| 2. MENU/INFO button         | 9. VOLUME+                |
| 3. PLAY/PAUSE/SCAN button   | 10. DISC COMPARTMENT OPEN |
| 4. STOP/UNPAIR/ENTER button | 11. SPEAKERS              |
| 5. USB port                 | 12. DISC COMPARTMENT      |
| 6. SKIP to previous button  | 13. DISPLAY               |
| 7. SKIP to next button      |                           |

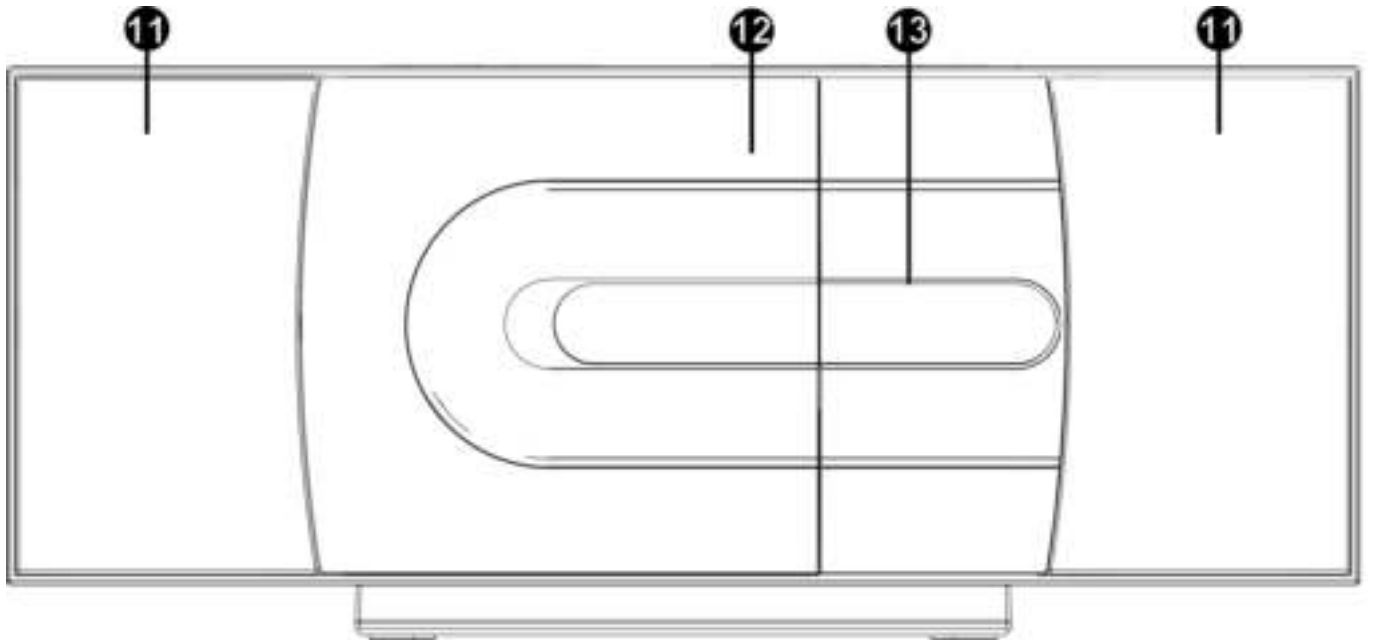

## REMOTE

---

**NOTE:** For a picture from this remote control, please see the back of this manual.

1. **STANDBY ON/OFF BUTTON**
2. **CD**  
Press to enter CD Mode
3. **FM/DAB**  
Press to switch between FM and FM mode
4. **USB**  
Press to enter USB mode
5. **MENU**  
Press to switch to DAB/FM menu options.
6. **PRESET UP**  
Cursor up
7. **TUNE LEFT**  
Cursor to link
8. **PRESET DOWN**  
Cursor Down
9. **LIGHT**  
Press to activate backlight.
10. **SKIP**  
Skip to the previous track in CD mode
11. **SKIP**  
Go to next track in CD Mode
12. **TREBLE**  
Press to adjust bass and treble.
13. **FOLDER +/-**  
Skips folders in disc or USB
14. **X-BASS**  
Press to boost bass level.
15. **MONO/STEREO**  
Press to switch between FM radio stereo & mono
16. **REPEAT**  
Press to repeat a song in CD or USB Mode.
17. **NUMERIC BUTTONS**  
Press to enter numbers directly
18. **MEMORY**  
Press and hold to store a preset station or press in CD STOP mode to program a playlist
19. **SLEEP**  
Press to activate the sleep timer settings
20. **AUDIO IN**  
Press to activate the audio in mode
21. **OPEN/CLOSE**  
Press to eject or close the disc tray.
22. **BT**  
Press to enter BT mode.
23. **SCAN**  
Press to perform FM/DAB station search
24. **TUNE RIGHT**  
Cursor to the right
25. **ENTER**  
Press to select menu options
26. **EQ**  
Press to cycle through EQ sound modes.
27. **PLAY/PAUSE**  
Press for play, pause
28. **STOP**  
Press to stop playback.
29. **VOLUME**  
Press + to increase the volume and - to decrease the volume.
30. **INTRO**  
Press to play the first 10 seconds of all tracks on a CD.
31. **RANDOM**  
Press to play CD tracks in random order.
32. **MUTE**  
Press to mute the sound.
33. **UNPAIR**  
Press and hold to disconnect a connected BT device
34. **INFO**  
Press in DAB mode to display information



## USAGE

---

When you first connect the unit to the mains socket, display will show the "00:00:00". If you can receive a DAB+ signal in your location, the unit will synchronize to the current local time. After approximately one minute, it will switch to STAND BY mode.

- Press ON/STANDBY on the unit or on the remote control to switch the unit to ON mode.
- Press ON/STANDBY on the unit or on the remote control to switch the unit back to STANDBY mode.
- Disconnect the mains plug from the mains socket if you want to switch the unit off completely.

Note:

If the digital radio is not used for 20 minutes, it will automatically enter into standby mode.

## TIME

---

You can set the time manually if the radio signal is not strong enough to set automatically.

Press the MENU button on the remote or press and hold the MENU/INFO button on the micro system.

When the FULL SCAN option appears (DAB mode) or SCAN SETTING (FM mode) press either < TUNE or TUNE > buttons on the remote or [F1] or [F2] buttons on the micro system and locate SYSTEM, press the ENTER button on the remote or UNPAIR/ENTER on the micro system.

Use the < TUNE or TUNE > buttons on the remote or [F1] or [F2] buttons on the micro system to find TIME and press the ENTER button on the remote or UNPAIR/ENTER on the micro system.

From this menu there are multiple options - SET TIME/DATE, AUTO UPDATE, SET 12/24 HOUR & SET DATE FORMAT Select one and press the ENTER button on the remote or UNPAIR/ENTER on the micro system.

### SET TIME

Use the < TUNE/ TUNE > buttons on the remote or [F1] or [F2] buttons on the micro system to adjust the digits and the ENTER button on the remote or UNPAIR/ENTER on the micro system to skip to the next setting.

Use the same buttons from step 1 (above) to set the time and then the date.

Press the ENTER button on the remote or UNPAIR/ENTER on the micro system when complete to store the settings.

### AUTO UPDATE

This setting specifies the automatic clock setting.

Use the < TUNE/ TUNE > buttons on the remote or [F1] or [F2] buttons on the micro system to select from- ANY (sets the clock from any mode possible), DAB (sets the clock only from DAB mode), FM (sets the clock only from FM mode), NONE (does not set the clock automatically and uses the manual time as described above)

Press the ENTER button on the remote or UNPAIR/ENTER on the micro system to store the setting.

### SET 12/24 HOUR

Select how the clock is displayed.

Use the < TUNE/ TUNE > buttons on the remote or [F1] or [F2] buttons on the micro system to select from 12 or 24 hours.

Press the ENTER button on the remote or UNPAIR/ENTER on the micro system to store the setting.

### SET DATE FORMAT

Select how the date is displayed.

Use the < TUNE/ TUNE > buttons on the remote or [F1] or [F2] buttons on the micro system to select from- DD-MM-YYYY (Day, Month & Year), MM-DD-YYYY (Month, Day & Year)

Press the ENTER button on the remote or UNPAIR/ENTER on the micro system to store the setting.

## SWITCHING INPUT MODES

---

Follow the below instructions to switch between CD, DAB, FM, AUX IN, USB & BT input modes.

Press the SOURCE button on the micro system repeatedly to cycle between CD, FM, AUDIO-IN & BT input modes.

Press the relevant button on the remote to select the input mode you require. Press the FM/DAB button to switch to DAB mode. Press once more to switch to FM mode.

## GETTING STARTED WITH DAB

Before switching to the DAB input mode the antenna needs to be extended fully to allow stations to be located during the initial scan.

When the DAB mode is activated for the first time the unit will perform a scan for available stations. You will see SCANNING.. 0 appear on the display until stations are located and then the 0 will change to the amount of stations found.

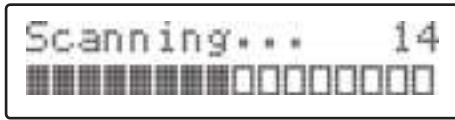

When located the first alphanumerical station will begin playback while the other stations are stored.

If no stations were located during the scan, relocate the unit, extend the antenna fully and read the Performing a DAB station scan section.

### Listening to the stored DAB stations

To listen the DAB stations that have been stored press the [F1] or [F2] buttons on the micro system or < TUNE or TUNE > buttons on the remote control.

Press the UNPAIR/ENTER button on the micro system or ENTER on the remote to switch to the selected station.

### Performing a DAB station scan

Should you need to perform a fresh station scan for example you relocate the unit or a new station comes online follow the below steps.

#### Quick scan searches all DAB channels .

To activate the quick scan press the SCAN button on the micro system or remote control

To activate the full scan press the MENU button on the remote or press and hold the MENU/INFO button on the micro system.

When the FULL SCAN option appears press the ENTER button on the remote or UNPAIR/ENTER on the micro system to perform a full scan.

### Manual DAB tuning

As well as an auto tune function, you can manually tune the receiver. This can help when aligning your aerial or when adding stations that were missed while auto tuning.

Press the MENU button on the remote or press and hold the MENU/INFO button on the micro system.

When the FULL SCAN option appears press either < TUNE or TUNE > buttons on the remote or [F1] or [F2] buttons on the micro system and locate MANUAL TUNE, press the ENTER button on the remote or UNPAIR/ENTER on the micro system.

Use the < TUNE or TUNE > buttons on the remote or [F1] or [F2] buttons on the micro system to cycle through the DAB multiplexes, which are numbered 174.928 - 239.200MHz.

Now press the ENTER button on the remote or UNPAIR/ENTER on the micro system to enter the selected ensemble/multiplex, there will be a bar graph denoting the signal strength displayed.

To save any extra stations located to the station list or to return to the default screen, press the ENTER button on the remote or UNPAIR/ENTER on the micro system.

### Pruning DAB stations

When the radio has performed a Scan in several locations you may find there are stored stations that you can no longer receive . This function automatically removes them from the stored station list

Press the MENU button on the remote or press and hold the MENU/INFO button on the micro system.

When the FULL SCAN option appears press either < TUNE or TUNE > buttons on the remote or [F1] or [F2] buttons on the micro system and locate PRUNE, press the ENTER button on the remote or UNPAIR/ENTER on the micro system.

Use the < TUNE or TUNE > buttons on the remote or [F1] or [F2] buttons on the micro system to select YES and press the ENTER button on the remote or UNPAIR /ENTER on the micro system.

#### DRC (Dynamic range control)

This function causes the radio to reduce the dynamic range of the audio signal. The purpose of this is to adapt the dynamic range of the audio signal to listening in a noisy environment

Press the MENU button on the remote or press and hold the MENU/INFO button on the micro system.

When the FULL SCAN option appears press either < TUNE or TUNE > buttons on the remote or [F1] or [F2] buttons on the micro system and locate DRC, press the ENTER button on the remote or UNPAIR/ENTER on the micro system.

Use the < TUNE or TUNE > buttons on the remote or [F1] or [F2] buttons on the micro system to select between DRC OFF, DRC LOW and DRC HIGH.

Press the ENTER button on the remote or UNPAIR/ENTER on the micro system to save the setting.

Note: This is not available on many DAB stations.

## TUNING AN FM STATION

---

To scan for radio stations press and hold either of the < TUNE or TUNE > buttons on the remote or [F1] or [F2] buttons on the micro system for two seconds to scan down or up the frequency band. When a station is found the scan will stop and the station will begin to play.

To fine tune the frequency press either of the < TUNE or TUNE > buttons on the remote or [F1] or [F2] buttons on the micro system (do not press & hold), to jump 0.05 MHz up or down.

Alternatively press the SCAN button on the remote to begin scanning up the frequency range. When a station is located playback will begin automatically.

### FM scan modes

Scan modes determine how strong an FM signal needs to be accepted as a potential radio station when scanning.

Press the MENU button on the remote or press and hold the MENU/INFO button on the micro system

When the SCAN SETTING option appears press and hold the ENTER button on the remote or UNPAIR/ENTER on the micro system.

Use the < TUNE or TUNE > buttons on the remote or [F1] or [F2] buttons on the micro system to select between STRONG STATIONS (Strong local stations only) or ALL STATIONS (All available stations)

Press ENTER button on the remote or UNPAIR/ENTER on the micro system to save.

### Storing station presets

Follow the below steps to store a tuned station to one of 10 preset locations to allow quick access.

Tune to the station you wish to store as a preset and follow the below instructions.

Press and hold the MEMORY button on the remote control. The display will show SAVE TO P1, where P1 is the selected preset location.

Use the PRESET UP or PRESET DOWN buttons on the remote to select the preset number from 1-10 you wish to use. Then press the ENTER button on the remote or UNPAIR/ENTER on the micro system to store.

When stored the display will show PRESET X STORED.

Once a station is saved to a preset you will no longer see # EMPTY when pressing the MEMORY button, instead the station name or frequency will appear.

### Recalling station presets

To recall a stored preset station press the relevant numeric button on the remote control.

For example to recall the station stored on preset 3 press the numeric button 3. And to recall a station stored on location 10, press the 10+ button and then the 0 button.

Alternatively, press the MEMORY button, use PRESET UP / PRESET DOWN on the remote to select the stored preset station, then press the enter button to start.

## INSERT A CD/MP3CD

---

Switch the input mode to CD & follow the instructions below to load a CD/ MP3CD.

1. Press the OPEN/CLOSE button on the micro system or remote, when the disc compartment cover slides fully to the left; insert a disc into the spindle (label facing outwards)
2. Press the OPEN/CLOSE button once more to close the drawer.
3. When the door is closed READING will appear on the display as the unit detects compatible audio tracks .

### Playing a CD/ MP3CD

1. After loading a CD in the steps above, the disc will be read and playback will begin automatically from track 01
2. To stop playback press the ■ STOP button on the micro system or on the remote.
3. To pause playback press the ►|| PLAY/PAUSE button micro system or on the remote during playback. To resume playback press the ►|| PLAY/PAUSE button once more.

### Skipping tracks on a CD/ MP3CD

1. Skip to the next track on a disc by pressing [F1] button on the micro system or the remote control.
2. Skip to the previous track by pressing [F2] button on the micro system or the remote control.

### Fast searching tracks CD/ MP3CD

1. To fast forward a track during playback press and hold FORWARD on the micro system or remote control.
2. To fast rewind a track during playback press and hold BACKWARD on the micro system or remote control.

### Programmed playback CD

1. Press the STOP button to stop playback (if required).
2. Press the MEMORY button on the remote control. You will see the below options appear on the display.

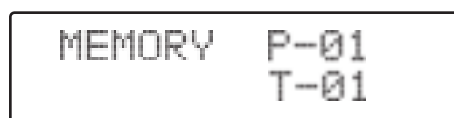

3. Use the [F1] or [F2] buttons to select the track

4. Press the MEMORY button to proceed to programming the next track.
5. Repeat steps 3-4 until you have programmed all the tracks you require in the playlist, up to a maximum of 20 tracks.
6. Press the ►|| PLAY/PAUSE button on the micro system or remote to begin playback in the programmed order.
7. To cancel the program sequence press the ■ STOP button on the micro system or remote twice.

## REPEAT PLAYBACK CD/ MP3CD

---

Follow the below instructions to repeat tracks on a CD.

1. During playback press the REPEAT button on the remote control to repeat the current track.

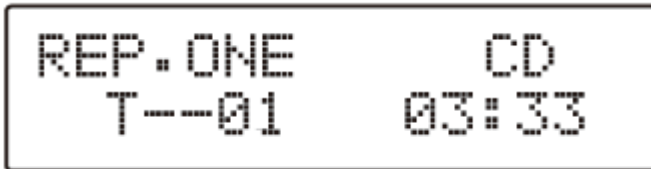

2. Press the REPEAT button again to repeat all tracks on the disc.

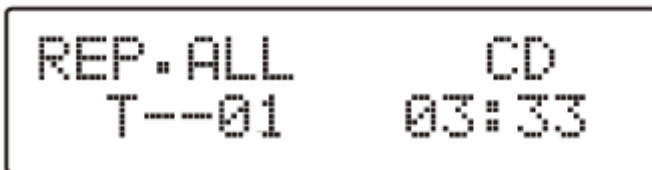

3. To cancel the repeat function press the REPEAT button once more.

### Numeric buttons

While listening to a CD a specific track number can be played by pressing the relative digit on the number buttons.

Track 02 Press 2

Track 12 . Press 2 then 10+

Track 22 • Press 2 then 10+ twice

### Random playback/ MP3CD

Follow the below instructions to playback all tracks on a CD in a random order.

During playback press the RANDOM button on the remote control to begin random playback.

Press the RANDOM button again to cancel random playback.

### Intro playback/ MP3CD

Press the INTRO button during playback to play the first 10 seconds of all tracks on the disc.

## CONNECTING A BT DEVICE

---

NOTE: When using the BT connection, you can listen to audio wirelessly from a BT audio device (For example an MP3 player) within 10 meters of the Micro System unit.

Make sure you are in BT input mode,

When selected the BT LINK text on the display will flash while the system tries to connect to previously paired devices.

If no devices are found the BT LINK text will continue to flash to indicate it is ready for pairing a new device.

Enable the BT function on your audio device and search for a device labelled

Audizio Tours in the available list

Select and enable pairing for the Audizio Tours device. If prompted for a password enter 0000

If pairing is successful the micro system will play a melody and the BT LINK text will stop flashing.

If the connected device goes out of range, the micro system will attempt to connect for 2 minutes. When the device comes into range the unit will reconnect again automatically.

To remove a paired device using the micro system, press and hold the UNPAIR/ENTER button on the micro system or press the UNPAIR button on the remote. The BT LINK text will begin flashing again.

Note: If you turn off either device before pairing is complete the process will need to be repeated when powered ON again.

## PLAYING MP3'S FROM A USB SOURCE

insert a compatible USB flash drive into the USB port on the top of the micro system and switch to USB input mode

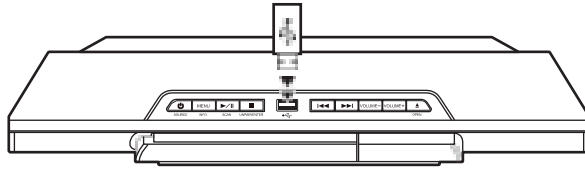

The unit will scan the USB flash drive and display the total number of tracks found on the drive. Playback of track 01 will begin automatically.

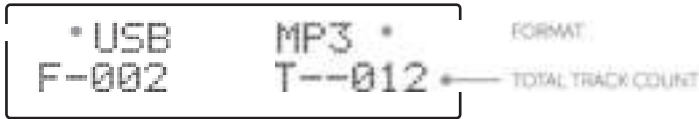

Tracks inside folders are listed as part of the total number of tracks.

### USB/ MP3 information

Do not remove the USB device during playback. Max 999 tracks and 99 folders can be recognized USB flash drive format FAT 16, 32 only. USB reading speed may be affected by the number of files on the device

### Skipping MP3 tracks on a USB flash drive

Skip to the next track by pressing [▶▶] on the micro system or remote control.

Skip to the previous track by pressing [◀◀] on the micro system or remote control.

### Fast searching MP3 tracks on a USB flash drive

To fast forward a track during playback press and hold [▶▶▶] on the micro system or remote control.

To fast rewind a track during playback press and hold [◀◀◀] on the micro system or remote control.

### Programmed playback (USB)/ MP3CD

1. Press the STOP button to stop playback (if required).
2. Press the MEMORY button on the remote control. You will see the options appear on the display.
3. Use the FOLDER+/- buttons on the remote control to select the folder that track 01 resides in. Press the MEMORY button to proceed to the next step.
4. Use the [▶▶] or [◀◀] buttons to select the track you like as track 01
5. Press the MEMORY button to proceed to programming the next track.
6. Repeat steps 3-5 until you have programmed all the tracks you require in the playlist, up to a maximum of 100 tracks.
7. Press the ▶|| PLAY/PAUSE button on the micro system or remote to begin playback in the programmed order.
8. To cancel the program sequence press the ■ STOP button on the micro system or remote twice.

### Repeat playback (USB)

Follow the below instructions to repeat MP3 tracks on a USB flash drive.

1. During playback press the REPEAT button on the remote control to repeat the current track.
2. Press the REPEAT button again to repeat all tracks in the current folder.
3. Press the REPEAT button again to repeat all tracks on the flash drive.
4. To cancel the repeat function press the REPEAT button once more.

### Numeric buttons

During playback a specific track number can be played by pressing the relative digit on the number buttons.

Track 02 · Press 2

Track 12 · Press 2 then 10+

Track 22 · Press 2 then 10+ twice

### Random playback (USB)

Follow the below instructions to playback all tracks on a USB flash drive in a random order.

During playback press the RANDOM button on the remote control to begin random playback.

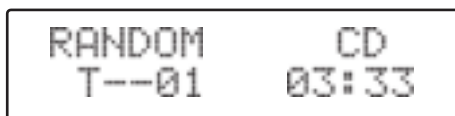

Press the RANDOM button again to cancel random playback.

### Intro playback (USB)

1. Press the INTRO button during playback to play the first 10 seconds of all tracks on the USB flash drive.

## SETTINGS

---

### Volume function

- Press the VOLUME+ button on the micro system or remote control to increase the volume output.
- Press the VOLUME - button on the micro system or remote control to decrease the volume output.

### Mute function

Activating the mute function disables audio output from the speakers. The CD, Radio etc will remain playing while mute is activated.

Press the MUTE button on the remote control to silence audio playback.

Press again to resume audio output once more.

### Bass / Treble adjustment

Use tone adjustments to tailor the sound output to your taste.

Press the TREBLE button on the remote control.

The first Adjustment is TREBLE. Use the VOLUME+/- buttons to adjust the level.

Press the TREBLE button again to edit the BASS level using the VOLUME+/- buttons to adjust the level.

### X-Bass function

Enabling the X-Bass function adds more emphasis to the bass output

Press the X-BASS button on the remote control to enable the function.

Press the X-BASS button once more to disable the function.

### EQ function

Enabling the EQ function applies various equalizer presets to the sound output to better match the style of audio you are listening to.

Press the EQ button on the remote control repeatedly to cycle through the EQ sound effects. Select from FLAT, ROCK, CLASSIC, POP, VOCAL & JAZZ.

### Sleep timer

Enabling the sleep timer will shut down the micro system into standby mode when the preset time expires.

Press the SLEEP button on the remote control repeatedly to cycle between 90-10 minutes sleep timer. The next press after 10 minutes will turn the sleep timer off.

### Standby backlight

When the unit is standby mode the backlight will dim after 10 seconds. Press the LIGHT button on the remote control to illuminate the backlight for 10 seconds.

### Stereo/ Mono mode

Sometimes Stereo radio stations can suffer from interference (static & crackles) to reduce this problem you can enable MONO mode.

Press the MONO/ST button on the remote control to switch between STEREO & MONO modes.

### FM display modes

Every time you press the INFO button on the remote control, the display will cycle through the following display modes.

**Radio text:** Broadcasters can include a scrolling text that displays information about the current program if radio text is not available then the display will show NO TEXT

**Program type:** This describes the Style or genre of music that is being broadcast  
e.g. Rock or Classical

**Program name:** Displays the name of the current station.

**Audio mode :** Displays the current FM mode of STEREO or MONO.

**Time & date:** The time & date is set automatically from the DAB or FM broadcast.

### DAB+ Modus

Every time you press the INFO button on the remote control, the display will cycle through the following display modes.

DLS (scrolling text) – Signal Strength – Programme Type – Ensemble Name  
– Channel Frequency – Signal Error – Mode – Time – Date

DLS (dynamic label segment) : Dynamic label segment is a scrolling message that the broadcaster may include with their transmissions. This message usually includes information, such as program detail etc.

Signal strength: This option will display a bar indicating the signal strength.

Program type: This describes the Style or genre of music that is being broadcast  
e.g. Rock or Classical

Ensemble/Multiplex (group name): A multiplex/ensemble is a collection of radio stations that are bundled and transmitted on one frequency. There are national and local multiplexes. Local ones contain stations that are specific to that area e.g. MXR West

Unlike FM radio, DAB groups several radio stations together & transmits on one frequency.

Channel frequency: Displays the current DAB multiplex in use.

Mode : Displays the current mode.

Time & date: The time & date is set automatically from the DAB or FM broadcast

## FACTORY RESET

---

There may be times when you need to reset the unit back to its original factory setting .  
The factory reset function can ONLY be activated from DAB or FM mode .

Press the MENU button on the remote or press and hold the MENU/INFO button on the micro system.

When the FULL SCAN option appears (DAB mode) or SCAN SETTING (FM mode) press either < TUNE or TUNE > buttons on the remote or [F1] or [F2] buttons on the micro system and locate SYSTEM, press the ENTER button on the remote or UNPAIR/ENTER on the micro system.

Use the < TUNE or TUNE > buttons on the remote or [F1] or [F2] buttons on the micro system to find FACTORY RESET and press the ENTER button on the remote or UNPAIR/ENTER on the micro system.

Use the < TUNE or TUNE > buttons on the remote or [F1] or [F2] buttons on the micro system to select YES and press the ENTER button on the remote or UNPAIR/ENTER on the micro system.

Hartelijk dank voor de aanschaf van dit Audizio product. Neemt u a.u.b. een paar momenten de tijd om deze handleiding zorgvuldig te lezen, aangezien wij graag willen dat u onze producten snel en volledig gebruikt.

Lees deze handleiding eerst door alvorens het product te gebruiken. Volg de instructies op anders zou de garantie wel eens kunnen vervallen. Neem ook altijd alle veiligheidsmaatregelen om brand en/of een elektrische schok te voorkomen. Tevens is het ook raadzaam om reparaties / modificaties e.d. over te laten aan gekwalificeerd personeel om een elektrische schok te voorkomen. Bewaar deze handleiding ook voor toekomstig gebruik.

- Bewaar de verpakking zodat u indien het apparaat defect is, dit in de originele verpakking kunt opsturen om beschadigingen te voorkomen.
- Voordat het apparaat in werking wordt gesteld, altijd eerst een deskundige raadplegen. Bij het voor de eerste keer inschakelen kan een bepaalde reuk optreden. Dit is normaal en verdwijnt na een poos.
- In het apparaat bevinden zich onder spanning staande onderdelen; open daarom NOOIT dit apparaat.
- Plaats geen metalen objecten en mors geen vloeistof in het effect. Dit kan leiden tot elektrische schokken of defecten.
- Toestel niet opstellen in de buurt van warmtebronnen zoals radiatoren etc. en niet op een vibrerende onder- grond plaatsen. Dek ventilatieopeningen nooit af.
- Het apparaat is niet geschikt voor continu gebruik.
- Wees voorzichtig met het netsnoer en beschadig deze niet. Als het snoer kapot of beschadigd is, kan dit leiden tot elektrische schokken of defecten.
- Als u de stekker uit het stopcontact neemt, trek dan niet aan het snoer, maar aan de stekker.
- Om brand of elektrische schok te voorkomen, dient u dit apparaat niet bloot te stellen aan regen of vocht.
- Verwijder of plaats een stekker nooit met natte handen resp. uit en in het stopcontact.
- Indien zowel de stekker en/of netsnoer als snoeringang in het apparaat beschadigd zijn dient dit door een vakman hersteld te worden.
- Indien het apparaat zo beschadigd is dat inwendige (onder)delen zichtbaar zijn mag de stekker NOOIT in het stopcontact worden geplaatst en het apparaat NOOIT worden ingeschakeld. Neem in dit geval contact op met de dealer.
- Sluit het apparaat nooit op een dimmer aan.
- Reparatie aan het apparaat dient te geschieden door een vakman of een deskundige.
- Sluit het apparaat alleen aan op een 220-240VAC / 50Hz (geaard) stopcontact, verbonden met een 10-16A meterkastgroep.
- Bij onweer altijd de stekker uit het stopcontact halen, zo ook wanneer het apparaat voor een langere tijd niet gebruikt wordt. Stelregel: Bij geen gebruik stekker verwijderen.
- Als u het apparaat lang niet gebruikt heeft en het weer wil gebruiken kan er condens ontstaan; laat het apparaat eerst op kamertemperatuur komen alvorens het weer in werking te stellen.
- Apparaat nooit in vochtige ruimten en buiten gebruiken.
- Om ongevallen in bedrijven te voorkomen moet rekening worden gehouden met de daarvoor geldende richtlijnen en moeten de aanwijzingen/waarschuwingen worden gevolgd.
- Het apparaat buiten bereik van kinderen houden. Bovendien mag het apparaat nooit onbeheerd gelaten worden.
- Gebruik geen schoonmaakspray om de schakelaars te reinigen. Restanten van deze spray zorgen ervoor dat smeer en stof ophopen. Raadpleeg bij storing te allen tijde een deskundige.
- Gebruik geen overmatige kracht bij het bedienen van het apparaat.
- Dit apparaat kan magnetisch veld veroorzaken. Houd dit apparaat ten minste 60 cm afstand van de computer of tv.
- Indien dit apparaat beschikt over een loodaccu, dient deze tenminste elke 3 maanden opgeladen te worden indien deze voor een langere periode niet wordt gebruikt anders bestaat de kans dat de accu permanent beschadigd.
- Bij een ongeval met dit product altijd eerst een deskundige raadplegen alvorens opnieuw te gebruiken.
- Tracht het apparaat niet schoon te maken met chemische oplossingen. Dit kan de lak beschadigen. Gebruik een droge doek om schoon te maken.
- Blijf uit de buurt van elektronische apparatuur die bromstoringen zouden kunnen veroorzaken.
- Bij reparatie dienen altijd originele onderdelen te worden gebruikt om onherstelbare beschadigingen en/of ontoelaatbare straling te voorkomen.
- Schakel eerst het toestel uit voordat u het netsnoer verwijdert. Verwijder netsnoer en aansluitsnoeren voordat u dit product gaat verplaatsen.
- Zorg ervoor dat het netsnoer niet beschadigd/defect kan raken wanneer mensen erover heen lopen. Het netsnoer vóór ieder gebruik controleren op breuken/defecten!
- In Nederland/België is de netspanning 220-240Vac/50Hz. Indien u reist (en u neemt het apparaat mee) informeer dan naar de netspanning in het land waar u verblijft.



Deze markering wordt weergegeven om u erop attent te maken dat een levensgevaarlijke spanning in het product aanwezig is en dat bij aanraking van deze delen een elektrische schok wordt verkregen.



Deze instructiemarkering wordt weergegeven om u erop te wijzen dat de instructie zeer belangrijk is om te lezen en/of op te volgen.

**OPMERKING:** Om zeker te zijn van een correcte werking, dient u dit apparaat in een ruimte te gebruiken waar de temperatuur tussen de 5°C/41°F en 35°C/95°F ligt.



Raadpleeg eventueel [www.wecycle.nl](http://www.wecycle.nl) en/of [www.vrom.nl](http://www.vrom.nl) v.w.b. het afdanken van elektronische apparaten in het kader van de WEEE-regeling. Vele artikelen kunnen worden gerecycled, gooi ze daarom niet bij het huisvuil maar lever ze in bij een gemeentelijk depot of uw dealer. Lever ook afgedankte batterijen in bij uw gemeentelijk depot of bij de dealer, zie [www.stibat.nl](http://www.stibat.nl)

*Alle (defecte) artikelen dienen gedurende de garantieperiode altijd retour te worden gezonden in de originele verpakking. Voer zelf geen reparaties uit aan het toestel; in elk geval vervalt de totale garantie. Ook mag het toestel niet eigenmachtig worden gemodificeerd, ook in dit geval vervalt de totale garantie. Ook vervalt de garantie bij ongevallen en beschadigingen in elke vorm t.g.v. onoordeelkundig gebruik en het niet in acht nemen van het gestelde in deze gebruiksaanwijzing. Tevens aanvaardt Audizio geen enkele aansprakelijkheid in geval van persoonlijke ongelukken als gevolg van het niet naleven van veiligheidsinstructies en waarschuwingen. Dit geldt ook voor gevolgschade in welke vorm dan ook.*



## UITPAKKEN

**LET OP!** Onmiddellijk na ontvangst, zorgvuldig uitpakken van de doos, controleer de inhoud om ervoor te zorgen dat alle onderdelen aanwezig zijn en zijn in goede staat zijn ontvangen. Bij transportschade of ontbreken van onderdelen onmiddellijk de verkopende partij inlichten. Bewaar de verpakking en het verpakkingsmateriaal. Indien het product moet worden teruggestuurd, is het belangrijk dat het product in originele verpakking wordt geretourneerd.

Als het apparaat is blootgesteld aan drastische temperatuurverschillen (bv. na het transport), schakel het apparaat niet onmiddellijk in. De ontstane condensatie kan het apparaat beschadigen. Zorg ervoor dat het apparaat op kamertemperatuur komt en steek vervolgens de voedingstekker in het stopcontact/wandcontactdoos.

## AANSLUITSPANNING

Op het label aan de achterzijde van het product staat aangegeven op welke netspanning deze moet worden aangesloten. Controleer of de netspanning hiermee overeenkomt, bij alle andere netspanningen dan aangegeven kan het apparaat onherstelbaar worden beschadigd. Tevens moet het apparaat direct op de netspanning worden aangesloten en mag géén dimmer of regelbare voeding worden gebruikt.



Sluit het apparaat altijd aan op een beschermd circuit (aardlekschakelaar of zekering). Zorg ervoor dat het apparaat voldoende elektrisch is geaard om het risico op elektrocutie of brand te vermijden.

## BEDIENING

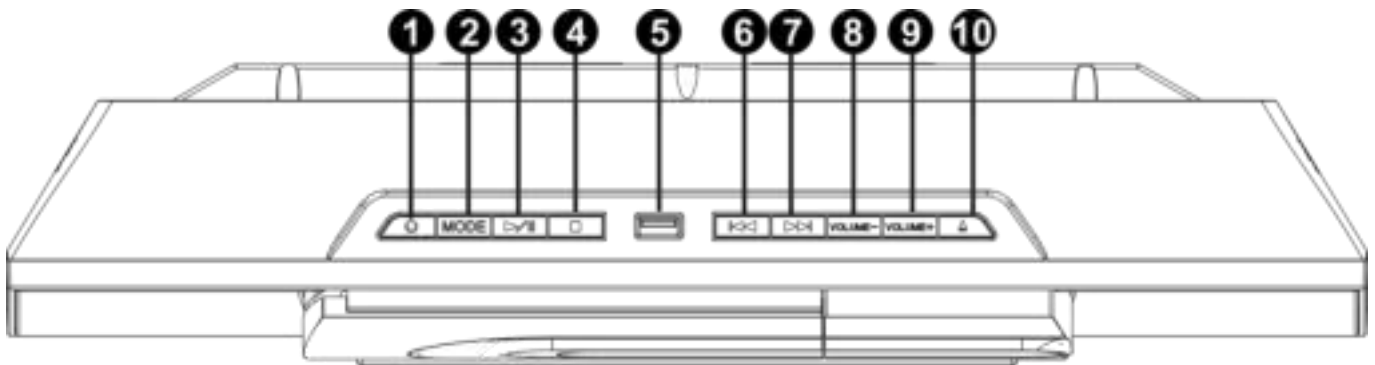

- |                             |                           |
|-----------------------------|---------------------------|
| 1. STANDBY/SOURCE toets     | 8. VOLUME -               |
| 2. Toets MENU/INFO          | 9. VOLUME+                |
| 3. Toets PLAY/PAUSE/SCAN    | 10. DISC COMPARTMENT OPEN |
| 4. STOP/UNPAIR/ENTER toets  | 11. SPEAKERS              |
| 5. USB-poort                | 12. CD Afdekkap           |
| 6. SKIP naar previews toets | 13. DISPLAY               |
| 7. SKIP naar volgende toets |                           |

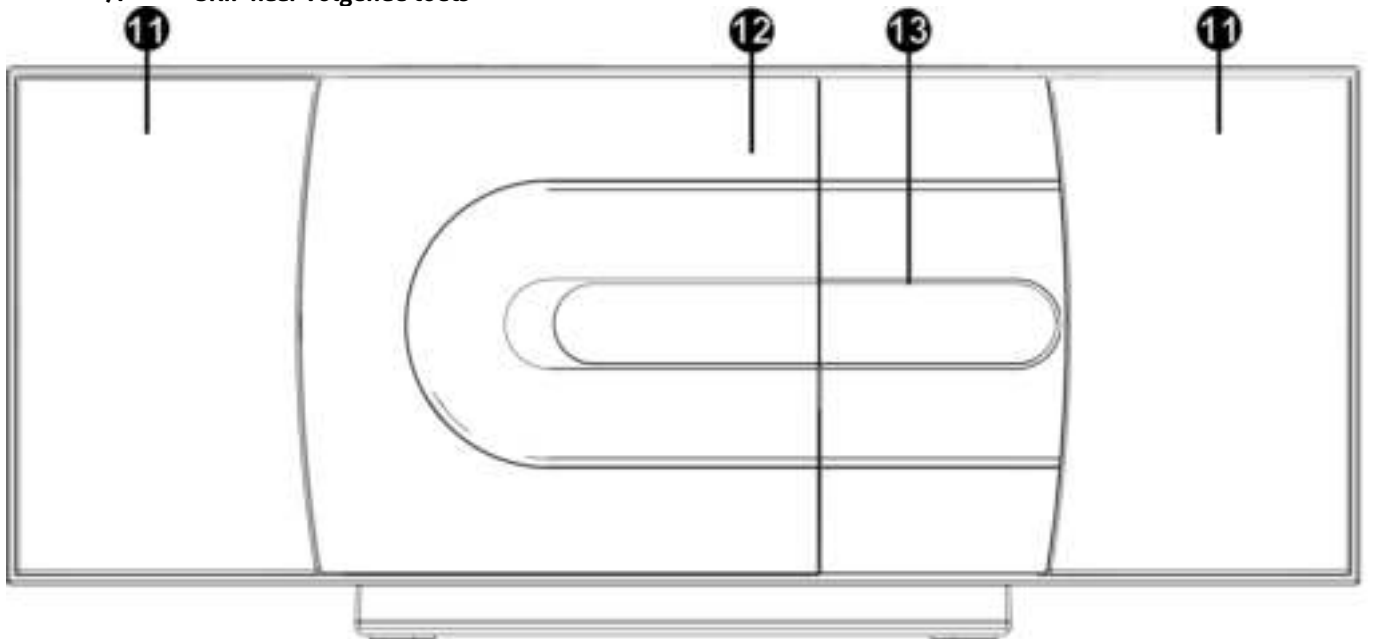

OPMERKING: Zie de achterkant van deze handleiding voor een foto van deze afstandsbediening.

1. **STAND-BY AAN/UIT KNOP**
2. **CD**  
Indrukken om CD Mode in te schakelen
3. **FM/DAB**  
Indrukken om te schakelen tussen FM en FM-modus
4. **USB**  
Druk hierop om de USB-modus te gebruiken
5. **MENU**  
Druk hierop om de DAB/FM menu opties in te schakelen
6. **PRESET OMHOOG**  
Cursor omhoog
7. **TUNE LINKS**  
Cursor naar link
8. **PRESET OMLAAG**  
Cursor Omlaag
9. **LIGHT**  
Indrukken om de displayverlichting te activeren
10. **SKIP**  
Naar het vorige nummer gaan in CD Mode
11. **SKIP**  
Naar het volgende nummer gaan in CD Mode
12. **TREBLE**  
Druk hierop om de lage en hoge tonen in te stellen
13. **FOLDER +/-**  
Overslaan van mappen op een disk of USB
14. **X-BASS**  
Druk hierop om de basweergave te versterken
15. **MONO/STEREO**  
Indrukken om te schakelen tussen FM-radio stereo & mono
16. **HERHALEN**  
Druk hierop om een liedje te herhalen in CD of USB Modus
17. **NUMERIEKE KNOPPEN**  
Druk hierop om cijfers direct in te voeren
18. **GEHEUGEN**  
Indrukken en vasthouden om een voorkeuzezender op te slaan of Indrukken in CD STOP modus om een afspeellijst te programmeren
19. **SLEEP**  
indrukken om de sleeptimer-instellingen te activeren
20. **AUDIO IN**  
Druk hierop om de audio in modus te activeren
21. **OPEN/DICHT**  
Druk hierop om de disklade uit te werpen of te sluiten
22. **BT**  
Indrukken om de BT-modus in te schakelen
23. **SCAN**  
Druk hierop om een zenderzoekloop FM/DAB uit te voeren
24. **TUNE RECHTS**  
Cursor naar rechts
25. **ENTER**  
Druk om menu opties te kiezen
26. **EQ**  
Druk hierop om de EQ geluidsmodi te doorlopen
27. **PLAY/PAUZE**  
Druk hierop voor afspelen, pauzeren
28. **STOP**  
Druk hierop om de weergave te stoppen
29. **VOLUME**  
Druk op + om het volume te verhogen en op - om het volume te verlagen
30. **INTRO**  
Druk hierop om de eerste 10 seconden van alle nummers op een CD af te spelen
31. **RANDOM**  
Druk hierop om CD-nummers in een willekeurige volgorde af te spelen
32. **MUTE**  
Druk hierop om het geluid uit te zetten.
33. **UNPAIR**  
Ingedrukt houden om een aangesloten BT-apparaat te ontkoppelen
34. **INFO**  
Indrukken in DAB-modus om informatie weer te geven

## GEBRUIK

---

Wanneer u het toestel voor het eerst aansluit op het stopcontact, zal het display de "00:00:00" tonen. Als u op uw locatie een DAB+ signaal kunt ontvangen, zal het apparaat zich synchroniseren met de huidige lokale tijd. Na ongeveer een minuut schakelt het over naar de STAND-BY modus.

- Druk op ON/STANDBY op het apparaat of op de afstandsbediening om het apparaat in de ON-modus te zetten.
- Druk op ON/STANDBY op het apparaat of op de afstandsbediening om het apparaat weer in STANDBY modus te zetten.
- Trek de stekker uit het stopcontact als u het apparaat volledig wilt uitschakelen.

### Opmerking:

Als de digitale radio gedurende 20 minuten niet wordt gebruikt, zal deze automatisch in de stand-by modus gaan.

## TIJD

---

U kunt de tijd handmatig instellen als het radiosignaal niet sterk genoeg is om automatisch in te stellen.

Druk op de toets MENU op de afstandsbediening of houd de toets MENU/INFO op het microsysteem ingedrukt. Wanneer de optie FULL SCAN (DAB-modus) of SCAN SETTING (FM-modus) verschijnt, drukt u op de knoppen < TUNE of TUNE > op de afstandsbediening of op de knoppen [F1] of [F2] op het microsysteem en zoekt u SYSTEM, drukt u op de knop ENTER op de afstandsbediening of op UNPAIR/ ENTER op het microsysteem.

Gebruik de knoppen < TUNE of TUNE > op de afstandsbediening of de knoppen [F1] of [F2] op het microsysteem om TIME te zoeken en druk op de knop ENTER op de afstandsbediening of UNPAIR/ENTER op het microsysteem.

In dit menu zijn er meerdere opties - SET TIME/DATE, AUTO UPDATE, SET 12/24 HOUR & SET DATE FORMAT Kies er een en druk op de ENTER toets op de afstandsbediening of UNPAIR/ENTER op het microsysteem.

### TIJD INSTELLEN

Gebruik de < TUNE/ TUNE > knoppen op de afstandsbediening of de [F1] of [F2] knoppen op het microsysteem om de cijfers in te stellen en de ENTER toets op de afstandsbediening of UNPAIR/ENTER op het microsysteem om naar de volgende instelling te gaan.

Gebruik dezelfde toetsen als bij stap 1 (hierboven) om de tijd in te stellen en vervolgens de datum.

Druk op de ENTER toets van de afstandsbediening of op UNPAIR/ENTER van het microsysteem wanneer u klaar bent om de instellingen op te slaan.

### AUTO UPDATE

Deze instelling bepaalt de automatische klokinstelling.

Gebruik de knoppen < TUNE/ TUNE > op de afstandsbediening of [F1] of [F2] op het microsysteem om te kiezen uit- ANY (stelt de klok in vanuit elke mogelijke modus), DAB (stelt de klok alleen in vanuit de DAB-modus), FM (stelt de klok alleen in vanuit de FM-modus), NONE (stelt de klok niet automatisch in en gebruikt de handmatige tijd zoals hierboven beschreven)

Druk op de ENTER toets op de afstandsbediening of op UNPAIR/ENTER op het microsysteem om de instelling op te slaan .

### SET 12/24 UUR

Kies hoe de klok wordt weergegeven.

Gebruik de < TUNE/ TUNE > knoppen op de afstandsbediening of de [F1] of [F2] knoppen op het microsysteem om te kiezen tussen 12 of 24 uur.

Druk op de ENTER toets op de afstandsbediening of op UNPAIR/ENTER op het microsysteem om de instelling op te slaan .

### DATUMFORMAAT INSTELLEN

Kies hoe de datum wordt weergegeven.

Gebruik de knoppen < TUNE/ TUNE > op de afstandsbediening of [F1] of [F2] op het microsysteem om te kiezen uit- DD-MM-YYYY (dag, maand & jaar), MM-DD-YYYY (maand, dag & jaar)

Druk op de ENTER toets op de afstandsbediening of op UNPAIR/ENTER op het microsysteem om de instelling op te slaan .

## SCHAKELLEN TUSSEN MODES

---

Volg de onderstaande instructies om te schakelen tussen CD, DAB, FM, AUX IN, USB & BT-invoermodi.

Druk herhaaldelijk op de toets SOURCE op het microsysteem om te schakelen tussen CD, FM, AUDIO-IN & BT-invoermodi.

Druk op de relevante knop op de afstandsbediening om de gewenste ingangsmodus te selecteren. Druk op de FM/DAB-toets om over te schakelen naar de DAB-modus. Druk nogmaals om over te schakelen naar de FM-modus.

## AAN DE SLAG MET DAB

---

Voordat u overschakelt op de DAB-invoermodus moet de antenne volledig worden uitgeschoven zodat de zenders tijdens de eerste scan kunnen worden gevonden.

Wanneer de DAB-modus voor de eerste keer wordt geactiveerd, zal het toestel een scan uitvoeren naar beschikbare zenders. U ziet SCANNING... 0 op het display verschijnen totdat er zenders gevonden zijn en daarna zal de 0 veranderen in het aantal gevonden zenders.

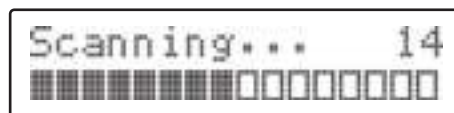

Bij het vinden van de eerste alfanumerieke zender begint de weergave terwijl de andere zenders worden opgeslagen.

Als u tijdens het scannen geen zenders hebt gevonden, moet u het apparaat verplaatsen, de antenne volledig uitschuiven en het hoofdstuk over het scannen van DAB-zenders lezen.

### **Luisteren naar de opgeslagen DAB-zenders**

Om de opgeslagen DAB-zenders te beluisteren drukt u op de toetsen [F1] of [F2] op het microstelsel of op de toetsen < TUNE of TUNE > op de afstandsbediening.

Druk op de toets UNPAIR/ENTER op het microstelsel of op ENTER op de afstandsbediening om over te schakelen naar de geselecteerde zender.

### **Een DAB-zenderscan uitvoeren**

Als u een nieuwe zender wilt scannen, bijvoorbeeld als u het apparaat verplaatst of als er een nieuwe zender online komt, volg dan de onderstaande stappen.

### **De snelle scan doorzoekt alle DAB-kanalen.**

Om de snelle scan te activeren drukt u op de toets SCAN op het microstelsel of de afstandsbediening

Om de volledige scan te activeren drukt u op de toets MENU op de afstandsbediening of houdt u de toets MENU/INFO op het microstelsel ingedrukt.

Wanneer de optie FULL SCAN verschijnt, drukt u op de toets ENTER op de afstandsbediening of op UNPAIR/ENTER op het microstelsel om een volledige scan uit te voeren.

### **Handmatig afstemmen op DAB**

Naast de automatische afstemfunctie kunt u de ontvanger ook handmatig afstemmen. Dit kan helpen bij het afstemmen van uw antenne of bij het toevoegen van zenders die u tijdens het automatisch afstemmen hebt gemist.

Druk op de toets MENU op de afstandsbediening of houdt de toets MENU/INFO op het microstelsel ingedrukt.

Wanneer de optie FULL SCAN verschijnt, drukt u op de toetsen < TUNE of TUNE > op de afstandsbediening of op de toetsen [F1] of [F2] op het microstelsel en zoekt u MANUAL TUNE, drukt u op de toets ENTER op de afstandsbediening of op UNPAIR/ENTER op het microstelsel.

Gebruik de knoppen < TUNE of TUNE > op de afstandsbediening of de knoppen [F1] of [F2] op het microstelsel om door de DAB-multiplexen te bladeren, die genummerd zijn 174.928 - 239.200MHz.

Druk nu op ENTER op de afstandsbediening of UNPAIR/ENTER op het microstelsel om het geselecteerde

ensemble/multiplex binnen te gaan, er zal een staafdiagram worden getoond dat de signaalsterkte aangeeft.

Om extra zenders in de zenderlijst op te slaan of terug te keren naar het standaardscherm, drukt u op de ENTER toets op de afstandsbediening of UNPAIR/ENTER op het microstelsel.

### **DAB-zenders snoeien**

Wanneer de radio op verschillende plaatsen een scan heeft uitgevoerd, kan het zijn dat er opgeslagen zenders zijn die u niet langer kunt ontvangen. Deze functie verwijdert ze automatisch uit de lijst met opgeslagen zenders

Druk op de toets MENU op de afstandsbediening of houdt de toets MENU/INFO op het microstelsel ingedrukt.

Wanneer de optie FULL SCAN verschijnt drukt u op de knoppen < TUNE of TUNE > op de afstandsbediening of [F1] of [F2] op het microstelsel en zoekt u PRUNE, drukt u op de knop ENTER op de afstandsbediening of UNPAIR/ENTER op het microstelsel.

Gebruik de knoppen < TUNE of TUNE > op de afstandsbediening of de knoppen [F1] of [F2] op het microstelsel om YES te selecteren en druk op de ENTER-knop op de afstandsbediening of UNPAIR /ENTER op het microstelsel.

#### **DRC (regeling dynamisch bereik)**

Deze functie zorgt ervoor dat de radio het dynamisch bereik van het audiosignaal verkleint. Het doel hiervan is om het dynamisch bereik van het audiosignaal aan te passen aan het luisteren in een rumoerige omgeving

Druk op de toets MENU op de afstandsbediening of houdt de toets MENU/INFO op het microstelsel ingedrukt.

Wanneer de FULL SCAN optie verschijnt druk dan op de < TUNE of TUNE > knoppen op de afstandsbediening of [F1] of [F2] knoppen op het microstelsel en zoek DRC, druk op de ENTER knop op de afstandsbediening of UNPAIR/ENTER op het microstelsel.

Gebruik de knoppen < TUNE of TUNE > op de afstandsbediening of de knoppen [F1] of [F2] op het microstelsel om te kiezen tussen DRC OFF, DRC LOW en DRC HIGH.

Druk op de ENTER toets op de afstandsbediening of UNPAIR/ENTER op het microstelsel om de instelling op te slaan.

Opmerking: Dit is bij veel DAB-zenders niet beschikbaar.

## AFSTEMMEN OP EEN FM-ZENDER

---

Om te scannen naar radiozenders houdt u een van de < TUNE of TUNE > knoppen op de afstandsbediening of de [FMR] of [FM] knoppen op het microsysteem twee seconden lang ingedrukt om de frequentieband omlaag of omhoog te scannen. Wanneer een zender is gevonden stopt de scan en begint de zender te spelen.

Om de frequentie fijn af te stellen drukt u op een van de < TUNE of TUNE > knoppen op de afstandsbediening of [FMR] of [FM] knoppen op het microsysteem (niet ingedrukt houden), om 0.05 MHz omhoog of omlaag te springen.

U kunt ook op de toets SCAN van de afstandsbediening drukken om het frequentiebereik af te tasten. Wanneer een zender is gevonden, begint het afspelen automatisch.

### FM-scanmodi

De scanmodi bepalen hoe sterk een FM-sigitaal moet zijn om bij het scannen te worden geaccepteerd als een potentiële radiozender.

Druk op de toets MENU op de afstandsbediening of houd de toets MENU/INFO op het microsysteem ingedrukt

Wanneer de optie SCAN SETTING verschijnt, drukt u op de ENTER toets op de afstandsbediening of op UNPAIR/ENTER op het microsysteem.

Gebruik de knoppen < TUNE of TUNE > op de afstandsbediening of de knoppen [FMR] of [FM] op het microsysteem om te kiezen tussen STRONG STATIONS (alleen sterke lokale zenders) of ALL STATIONS (alle beschikbare zenders)

Druk op de ENTER toets op de afstandsbediening of UNPAIR/ENTER op het microsysteem om op te slaan.

### Opslaan van voorkeuzezenders

Volg de onderstaande stappen om een afgestemde zender op te slaan in een van de 10 preset-locaties voor snelle toegang. Stem af op de zender die u wilt opslaan als voorkeuzezender en volg de onderstaande instructies.

Druk op de toets MEMORY op de afstandsbediening en houd deze ingedrukt. Het display toont SAVE TO P1, waarbij P1 de geselecteerde voorkeuzezender is.

Gebruik de PRESET UP of PRESET DOWN knoppen op de afstandsbediening om het voorkeuzenummer van 1-10 te selecteren dat u wilt gebruiken. Druk vervolgens op de ENTER toets op de afstandsbediening of UNPAIR/ENTER op het microsysteem om op te slaan.

Na het opslaan verschijnt op het display PRESET X STORED.

Zodra een zender is opgeslagen als voorkeuzezender ziet u niet langer # EMPTY wanneer u de toets MEMORY indrukt, in plaats daarvan verschijnt de naam van de zender of de frequentie.

### Voorkeur-zenders oproepen

Om een opgeslagen voorkeuzezender op te roepen drukt u op de betreffende cijfertoets op de afstandsbediening.

Om bijvoorbeeld de opgeslagen zender onder voorkeuze 3 op te roepen, drukt u op de cijfertoets 3. En om een zender op te roepen die is opgeslagen op locatie 10, drukt u op de knop 10+ en vervolgens op de knop 0.

U kunt ook op de MEMORY-toets drukken, met PRESET UP / PRESET DOWN op de afstandsbediening de opgeslagen voorkeuzezender selecteren en vervolgens op de ENTER toets drukken om te beginnen.

## EEN CD/MP3CD PLAATSEN

---

Schakel de ingangsmodus naar CD & volg de onderstaande instructies om een CD/ MP3CD te laden.

1. Druk op de toets OPEN/CLOSE op het microsysteem of de afstandsbediening, wanneer het deksel van het cd-vakje volledig naar links schuift; plaats een cd in de spindel (label naar buiten gericht)
2. Druk nogmaals op de knop OPEN/CLOSE om de lade te sluiten.
3. Wanneer de klep gesloten is, verschijnt READING op het display wanneer het apparaat compatibele audiotracks detecteert.

### Een CD/MP3-CD afspelen

1. Nadat u een CD in de bovenstaande stappen hebt geladen, wordt de disc gelezen en begint de weergave automatisch vanaf track 01
2. Om het afspelen te stoppen drukt u op de ■ STOP toets op het microsysteem of op de afstandsbediening.
3. Om het afspelen te pauzeren drukt u tijdens het afspelen op de ►|| PLAY/PAUSE toets op het microsysteem of op de afstandsbediening. Om het afspelen te hervatten drukt u nogmaals op de toets ►|| PLAY/PAUSE.

### Nummers overslaan op een CD/MP3-CD

1. Ga naar de volgende track op een disc door op de [FMR] toets van het microsysteem of de afstandsbediening te drukken.
2. Ga naar de vorige track door op de [FM] toets van het microsysteem of de afstandsbediening te drukken.

### Snel zoeken naar tracks CD/ MP3CD

1. Houd de FORWARD toets op het microsysteem of de afstandsbediening ingedrukt om een track tijdens het afspelen snel vooruit te spoelen.
2. Houd de BACK toets op het microsysteem of de afstandsbediening ingedrukt om tijdens het afspelen een nummer snel terug te spoelen.

### Geprogrammeerd afspelen CD

1. Druk op de STOP toets om het afspelen te stoppen (indien nodig).
2. Druk op de toets MEMORY van de afstandsbediening. U ziet de onderstaande opties op het display verschijnen.

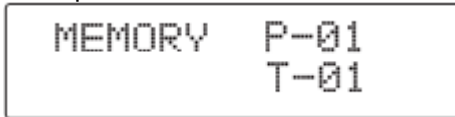

- 3.
4. Gebruik de knoppen [ ] of [ ] om de track te selecteren
5. Druk op de MEMORY knop om verder te gaan met het programmeren van de volgende track.
6. Herhaal stap 3-4 tot u alle gewenste tracks in de afspeellijst hebt geprogrammeerd, tot een maximum van 20 tracks.
7. Druk op de toets ► I PLAY/PAUSE op het microstelsel of de afstandsbediening om het afspelen in de geprogrammeerde volgorde te starten.
8. Druk twee keer op de ■ STOP toets van het microstelsel of de afstandsbediening om de programmavolgorde te annuleren.

### HERHALEN VAN HET AFSPLENEN VAN CD/ MP3CD

---

Volg de onderstaande instructies om nummers op een CD te herhalen.

1. Druk tijdens het afspelen op de REPEAT toets op de afstandsbediening om het huidige nummer te herhalen.
2. Druk nogmaals op de REPEAT-toets om alle tracks op de cd te herhalen.
3. Om de herhaalfunctie te annuleren, drukt u nogmaals op de REPEAT-toets.

### Numerieke toetsen

Tijdens het beluisteren van een CD kan een specifiek tracknummer worden afgespeeld door het betreffende cijfer op de cijfertoetsen in te drukken.

Track 02            Druk op 2  
Track 12           Druk 2 en dan 10+  
Nummer 22        Druk tweemaal op 10+ en dan op 2

### Willekeurige weergave/ MP3CD

Volg de onderstaande instructies om alle tracks op een CD in een willekeurige volgorde af te spelen.

Druk tijdens het afspelen op de RANDOM toets op de afstandsbediening om het afspelen in willekeurige volgorde te starten.

Druk nogmaals op de RANDOM toets om de weergave in willekeurige volgorde te annuleren.

### Intro afspelen/ MP3CD

Druk tijdens de weergave op de toets INTRO om de eerste 10 seconden van alle nummers op de disk af te spelen.

### EEN BT-APPARAAT AANSLUITEN

OPMERKING: Wanneer u de BT-aansluiting gebruikt, kunt u draadloos naar audio luisteren vanaf een BT-audioapparaat (bijvoorbeeld een MP3-speler) binnen 10 meter van het Microstelsel.

Zorg ervoor dat u in de BT ingangsmodus bent,

Wanneer deze is geselecteerd, knippert de tekst BT LINK op het display terwijl het systeem verbinding probeert te maken met eerder gekoppelde apparaten.

Als er geen apparaten worden gevonden, blijft de tekst BT LINK knipperen om aan te geven dat het systeem klaar is om een nieuw apparaat te koppelen.

Schakel de BT-functie op uw audioapparaat in en zoek naar een apparaat met het label

Audizio Tours in de beschikbare lijst

Selecteer en activeer koppeling voor het Audizio Tours-apparaat. Als om een wachtwoord wordt gevraagd voer 0000 in

Als de koppeling gelukt is, speelt het microstelsel een melodie en stopt de tekst BT LINK met knipperen.

Als het aangesloten apparaat buiten bereik komt, zal het microstelsel gedurende 2 minuten proberen verbinding te maken.

Als het apparaat binnen bereik komt, maakt het systeem automatisch weer verbinding.

Om een gekoppeld apparaat met het microstelsel te verwijderen, houdt u de toets UNPAIR/ENTER op het microstelsel ingedrukt of drukt u op de toets UNPAIR op de afstandsbediening. De tekst BT LINK begint weer te knipperen.

Opmerking: Als u een van beide apparaten uitschakelt voordat het koppelen is voltooid, moet het proces worden herhaald wanneer het apparaat weer wordt ingeschakeld.

## OPNIEUW AFSPLENEN CD/ MP3CD

Volg de onderstaande instructies om nummers op een CD te herhalen.

1. Druk tijdens het afspelen op de REPEAT-toets op de afstandsbediening om het huidige nummer te herhalen.

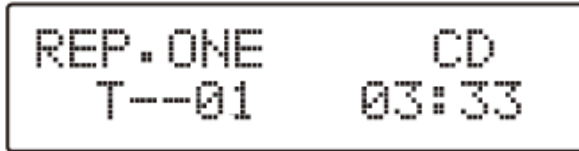

2. Druk nogmaals op de REPEAT-toets om alle tracks op de cd te herhalen.



3. Om de herhaalfunctie te annuleren, drukt u nogmaals op de REPEAT-toets.

### Numerieke toetsen

Tijdens het beluisteren van een CD kan een specifiek tracknummer worden afgespeeld door het betreffende cijfer op de cijfertoetsen in te drukken.

- Nummer 02 Druk op 2  
Nummer 12 Druk 2 en dan 10+  
Nummer 22 Druk tweemaal op 10+ en dan op 2

### Willekeurige weergave/ MP3CD

Volg de onderstaande instructies om alle tracks op een CD in een willekeurige volgorde af te spelen.

Druk tijdens het afspelen op de RANDOM toets op de afstandsbediening om het afspelen in willekeurige volgorde te starten.

Druk nogmaals op de RANDOM toets om de weergave in willekeurige volgorde te annuleren.

### Intro afspelen/ MP3CD

Druk tijdens de weergave op de toets INTRO om de eerste 10 seconden van alle nummers op de disk af te spelen.

### EEN BT-APPARAAT AANSLUITEN

OPMERKING: Wanneer u de BT-aansluiting gebruikt, kunt u draadloos naar audio luisteren vanaf een BT-audioapparaat (bijvoorbeeld een MP3-speler) binnen 10 meter van het Microsysteem.

Zorg ervoor dat u in de BT-ingangsmodus bent. Wanneer deze is geselecteerd, knippert de tekst BT LINK op het display terwijl het systeem verbinding probeert te maken met eerder gekoppelde apparaten. Als er geen apparaten worden gevonden, blijft de tekst BT LINK knipperen om aan te geven dat het systeem klaar is om een nieuw apparaat te koppelen.

Schakel de BT-functie op uw audioapparaat in en zoek naar een apparaat met het label Audizio Tours in de beschikbare lijst. Selecteer en activeer koppeling voor het Audizio Tours-apparaat. Als om een wachtwoord wordt gevraagd voer 0000 in. Als de koppeling gelukt is, speelt het microsysteem een melodie en stopt de tekst BT LINK met knipperen.

Als het aangesloten apparaat buiten bereik komt, zal het microsysteem gedurende 2 minuten proberen verbinding te maken. Als het apparaat binnen bereik komt, maakt het systeem automatisch weer verbinding.

Om een gekoppeld apparaat met het microsysteem te verwijderen, houdt u de toets UNPAIR/ENTER op het microsysteem ingedrukt of drukt u op de toets UNPAIR op de afstandsbediening. De tekst BT LINK begint weer te knipperen.

**Opmerking:** Als u een van beide apparaten uitschakelt voordat het koppelen is voltooid, moet het proces worden herhaald wanneer het apparaat weer wordt ingeschakeld.

## MP3'S AFSPLENEN VANAF EEN USB-BRON

Plaats een compatibel USB-flashstation in de USB-poort op de bovenkant van het microsysteem en schakel over naar de USB-invoermodus.

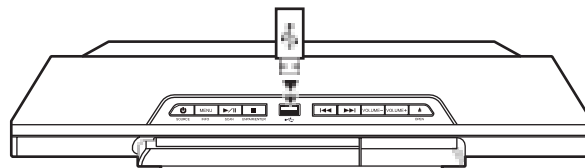

Het toestel scant de USB-stick en toont het totale aantal tracks op de drive. De weergave van track 01 begint automatisch.

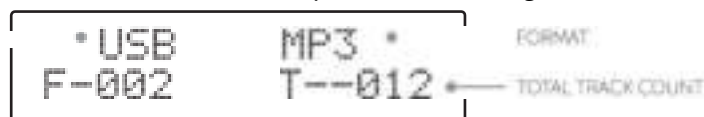



Tracks in mappen worden vermeld als onderdeel van het totale aantal tracks.

### USB/ MP3 informatie

Verwijder het USB-apparaat niet tijdens het afspelen. Max. 999 tracks en 99 mappen kunnen worden herkend USB-flash drive formaat FAT 16, 32 alleen. De USB-leessnelheid kan worden beïnvloed door het aantal bestanden op het apparaat

### MP3-nummers op een USB-flashstation overslaan

Ga naar de volgende track door [F4] op het microsysteem of de afstandsbediening te drukken.

Naar het vorige nummer gaan door op [F3] op het microsysteem of de afstandsbediening te drukken.

### MP3-nummers op een USB-flashstation snel zoeken

Houd [F4] of op het microsysteem of de afstandsbediening ingedrukt om een track tijdens het afspelen snel vooruit te spelen.

Om een nummer snel terug te spoelen tijdens het afspelen houdt u [F3] op het microsysteem of afstandsbediening ingedrukt.

### Geprogrammeerd afspelen (USB)/MP3CD

- Druk op de STOP toets om het afspelen te stoppen (indien nodig).
- Druk op de toets MEMORY van de afstandsbediening. U ziet de opties op het display verschijnen.
- Gebruik de toetsen FOLDER+/- van de afstandsbediening om de map te selecteren waarin nummer 01 zich bevindt. Druk op de toets MEMORY om naar de volgende stap over te gaan.
- Gebruik de knoppen [F4] of [F3] om de gewenste track te selecteren als track 01
- Druk op de MEMORY knop om verder te gaan met het programmeren van de volgende track.
- Herhaal de stappen 3-5 totdat u alle gewenste tracks in de afspeellijst heeft geprogrammeerd, tot een maximum van 100 tracks.  
Druk op de toets ► I PLAY/PAUSE op het microsysteem of de afstandsbediening om het afspelen te beginnen in de geprogrammeerde volgorde.
- Druk twee keer op de ■ STOP toets van het microsysteem of de afstandsbediening om de geprogrammeerde volgorde te annuleren.

### Herhaalde weergave (USB)

Volg de onderstaande aanwijzingen om MP3-nummers op een USB-flashstation te herhalen.

1. Druk tijdens het afspelen op de REPEAT toets op de afstandsbediening om het huidige nummer te herhalen.
2. Druk nogmaals op de REPEAT-toets om alle tracks in de huidige map te herhalen.
3. Druk nogmaals op de REPEAT-toets om alle tracks op de flashdrive te herhalen.
4. Om de herhaalfunctie te annuleren drukt u nogmaals op de REPEAT-toets.

### Numerieke toetsen

Tijdens het afspelen kan een specifiek tracknummer worden afgespeeld door het betreffende cijfer op de cijfertoets s in te drukken.

Track 02 . Druk op 2

Nummer 12 - Druk op 2 en vervolgens op 10+

Nummer 22 - Druk tweemaal op 2 en dan op 10+

### Willekeurig afspelen (USB)

Volg de onderstaande instructies om alle tracks op een USB-stick in een willekeurige volgorde af te spelen.

Druk tijdens het afspelen op de RANDOM toets op de afstandsbediening om het afspelen in willekeurige volgorde te starten.

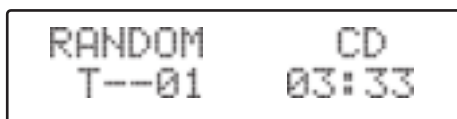

Druk nogmaals op de RANDOM toets om de willekeurige weergave te annuleren.

### Intro afspelen (USB)

Druk tijdens het afspelen op de toets INTRO om de eerste 10 seconden van alle nummers op de USB-stick af te spelen.

## INSTELLINGEN

---

### Volume functie

- Druk op de toets VOLUME+ van het microsysteem of de afstandsbediening om het volume te verhogen
- Druk op de VOLUME - toets van het microsysteem of de afstandsbediening om het uitgaande volume te verlagen

### Functie dempen

Door de mute-functie in te schakelen wordt de geluidswaergave via de luidsprekers uitgeschakeld. De CD, Radio enz. blijven spelen terwijl de mute-functie is geactiveerd.

Druk op de toets MUTE van de afstandsbediening om het geluid uit te zetten.

Druk nogmaals om de geluidswaergave weer te hervatten.

### Bass / Treble aanpassing

Gebruik toonregelingen om de geluidswaergave aan uw smaak aan te passen.



Druk op de toets TREBLE van de afstandsbediening.

De eerste aanpassing is TREBLE. Gebruik de toetsen VOLUME+/- om het niveau aan te passen.

Druk nogmaals op de toets TREBLE om het niveau BASS aan te passen. Gebruik de toetsen VOLUME+/- om het niveau aan te passen.

#### **X-Bass functie**

Inschakelen van de X-Bass functie voegt meer nadruk toe aan de basweergave

Druk op de toets X-BASS van de afstandsbediening om de functie in te schakelen.

Druk nogmaals op de toets X-BASS om de functie uit te schakelen.

#### **EQ-functie**

Als u de EO-functie inschakelt, worden verschillende equalizervoorinstellingen op de geluidsweergave toegepast om beter aan te sluiten bij de stijl van de audio waarnaar u luistert.

Druk herhaaldelijk op de EO toets op de afstandsbediening om de EO geluidseffecten te doorlopen. Kies uit FLAT, ROCK, CLASSIC, POP, VOCAL & JAZZ.

#### **Slaaptimer**

Inschakelen van de slaaptimer zal het microsysteem uitschakelen in standby modus wanneer de vooraf ingestelde tijd afloopt.

Druk herhaaldelijk op de SLEEP toets op de afstandsbediening om te schakelen tussen 90-10 minuten slaaptimer. De volgende keer drukken na 10 minuten schakelt de slaaptimer uit.

#### **Standby achtergrondverlichting**

Als het apparaat in stand-by staat, zal de achtergrondverlichting na 10 seconden dimmen. Druk op de LIGHT toets op de afstandsbediening om de achtergrondverlichting gedurende 10 seconden te laten oplichten.

#### **Stereo/Mono modus**

Soms kunnen stereo-radiozenders last hebben van interferentie (statie & gekraak) om dit probleem te verminderen kunt u de MONO-modus inschakelen.

Druk op de MONO/ST toets van de afstandsbediening om te schakelen tussen STEREO & MONO modus.

#### **FM weergave modes**

Telkens wanneer u op de INFO-toets van de afstandsbediening drukt, zal het display de volgende displaymodi doorlopen.

**Radio tekst:** Omroepen kunnen een scrollende tekst opnemen die informatie geeft over het huidige programma Als er geen radiotekst beschikbaar is, toont het display GEEN TEKST

**Programma type:** Dit beschrijft de stijl of het genre van de muziek die wordt uitgezonden  
b.v. Rock of Klassiek

**Programmanaam:** Geeft de naam van het huidige station weer.

**Audiomodus:** Geeft de huidige FM-modus van STEREO of MONO weer.

**Tijd & datum:** De tijd & datum worden automatisch ingesteld op basis van de DAB- of FM-uitzending.

#### **DAB+ Modus**

Telkens wanneer u op de INFO-toets van de afstandsbediening drukt, doorloopt het display de volgende weergavemodi.

**DLS (scrollende tekst) -** Signaalsterkte - Programmatype - Ensemble Naam  
- Kanaal Frequentie - Signaal Fout - Modus - Tijd - Datum

**DLS (dynamic label segment) :** Dynamic label segment is een scrollend bericht dat de omroeporganisatie kan toevoegen aan hun uitzendingen. Dit bericht bevat meestal informatie, zoals programmadetails enz.

**Signaalsterkte:** Deze optie geeft een balk weer die de signaalsterkte aangeeft.

**Programmatype:** Dit beschrijft de stijl of het genre van de muziek die wordt uitgezonden

b.v. Rock of Klassiek

**Ensemble/Multiplex (groepsnaam):** Een multiplex/ensemble is een verzameling radiozenders die worden gebundeld en op één frequentie worden uitgezonden. Er zijn nationale en lokale multiplexen. Lokale multiplexen bevatten stations die specifiek zijn voor dat gebied, bijv. MXR West

In tegenstelling tot FM-radio groepeer DAB verschillende radiozenders en zendt uit op één frequentie.

**Kanaalfrequentie:** Geeft de huidige DAB-multiplex weer die in gebruik is.

**Modus :** Geeft de huidige modus weer.

**Tijd & datum:** De tijd & datum worden automatisch ingesteld op basis van de DAB- of FM-uitzending.

## **FABRIEKSRESET**

Er kunnen momenten zijn waarop u het apparaat moet terugzetten naar de oorspronkelijke fabrieksinstellingen. De fabrieks-reset-functie kan ALLEEN worden geactiveerd vanuit de DAB- of FM-modus .

Druk op de toets MENU op de afstandsbediening of houd de toets MENU/INFO op het microsysteem ingedrukt. Wanneer de optie FULL SCAN (DAB-modus) of SCAN SETTING (FM-modus) verschijnt, drukt u op de knoppen < TUNE of TUNE > op de afstandsbediening of op de knoppen [F1] of [F2] op het microsysteem en zoekt u SYSTEM, drukt u op de knop ENTER op de afstandsbediening of op UNPAIR/ ENTER op het microsysteem.



Gebruik de knoppen < TUNE of TUNE > op de afstandsbediening of de knoppen [F1] of [F2] op het microsysteem om FACTORY RESET te zoeken en druk op de ENTER toets op de afstandsbediening of UNPAIR/ENTER op het microsysteem.

Gebruik de knoppen < TUNE of TUNE > op de afstandsbediening of de knoppen [F1] of [F2] op het microsysteem om YES te selecteren en druk op de ENTER toets op de afstandsbediening of UNPAIR/ENTER op het microsysteem.

### 3. Mijn radio werkt, maar sommige zenders kunnen niet worden afgespeeld.

- Het probleem kan te wijten zijn aan een of meer van de volgende punten:
- Het radiostation zendt niet meer uit.
- Het radiostation heeft het maximaal toegestane aantal gelijktijdige luisteraars bereikt.
- Het radiostation heeft de stream-indeling gewijzigd en de verbinding is niet meer geldig.
- Het radiostation zendt niet meer uit op het moment van de dag (niet alle stations zenden 24 uur per dag uit).
- De internetverbinding tussen uw radio en de server van het radiostation is te traag of onstabiel om de datasnelheid van de uitzending te ondersteunen.

## PROBLEEMOPLOSSING

Probleem	Oorzaak	Oplossing
Kan geen verbinding maken met Wi-Fi-netwerk	Geen netwerk	Bevestig dat een met Wi-Fi of Ethernet bekabelde PC toegang heeft tot het internet (d.w.z. kan surfen op het web) met behulp van hetzelfde netwerk. <ul style="list-style-type: none"> <li>Controleer of er een DHCP-server beschikbaar is, of dat u een statisch IP-adres op de radio hebt geconfigureerd.</li> <li>Controleer of uw firewall geen uitgaande poorten blokkeert. De radio heeft minimaal toegang nodig tot UDP- en TCP-poorten 80.443 en 8008, DNS-poort 53.</li> </ul>
	Router beperkt toegang tot de lijst MAC-adressen	Vraag het MAC-adres op bij Configuratie > Informatie > Netwerk > Wi-Fi MAC en voeg het toe aan de lijst met toegestane apparatuur op uw toegangspunt. <b>Opmerking:</b> De radio heeft aparte MAC-adressen voor bekabelde en draadloze netwerken.
	Onvoldoende Wi-Fi-signaal sterkte	Controleer de afstand tot de router; kijk of een computer verbinding kan maken met het netwerk op deze locatie. <ul style="list-style-type: none"> <li>Optimaliseer de afstand van de locatie van de router</li> </ul>
	Onbekend encryptie methode	Verander de coderingsmethode op de router. De radio ondersteunt WEP, WPA, WPA2.
	Firewall voorkomt toegang	Windows Media Player: varieert - niet-Microsoft firewalls kunnen een configuratie voor UPnP vereisen.
Als uw radio verbinding kan maken met het netwerk met succes, maar is niet in staat om bepaalde stations te spelen		<ul style="list-style-type: none"> <li>Het station zendt niet uit op dit moment van de dag (vergeet niet dat het zich in een andere tijdzone kan bevinden).</li> <li>Het station heeft te veel mensen die zich proberen aan te sluiten op de server van het radiostation en de servercapaciteit is niet groot genoeg.</li> <li>Het station heeft het maximaal toegestane aantal gelijktijdige luisteraars bereikt.</li> <li>De link op de radio is verouderd. Deze wordt elke dag automatisch bijgewerkt, zodat de volgende keer dat u de link inschakelt, deze wordt herkend.</li> </ul>
Geen geluid		<ul style="list-style-type: none"> <li>Stel het volumeniveau van de externe luidspreker met interne versterking in.</li> <li>Controleer of de externe luidspreker met interne versterking is ingeschakeld.</li> </ul>
De radio werd reageert niet.		Voer een reset uit als volgt: Druk op de radio-eenheid de knoppen  en  samen in totdat de radio uit staat (scherm is leeg) en laat dan beide knoppen los.

Vielen Dank für den Kauf dieses Audiziosgeräts. Nehmen Sie sich einen Augenblick Zeit, um diese Anleitung sorgfältig durchzulesen, damit Sie die Möglichkeiten, die unser Produkt bietet, sofort voll ausnutzen können. Lesen Sie erst die Anleitung vollständig vor der ersten Inbetriebnahme durch. Befolgen Sie die Anweisung, da sonst jeglicher Garantieanspruch verfällt. Treffen Sie stets alle Sicherheitsvorkehrungen um Feuer und/oder Stromschlag zu vermeiden. Reparaturen dürfen nur von qualifiziertem Fachpersonal ausgeführt werden, um Stromschlag zu vermeiden. Bewahren Sie diese Anleitung für spätere Bezugnahme auf.

- Bewahren Sie die Verpackung auf, um das Gerät im Bedarfsfall sicher transportieren zu können.
- Bevor das Gerät in Betrieb genommen wird, muss es erst von einem Fachmann überprüft werden. Bei der ersten Benutzung kann etwas Geruch auftreten. Das ist normal und verschwindet nach einer Weile.
- Das Gerät enthält unter Spannung stehende Teile. Daher NIEMALS das Gehäuse öffnen.
- Keine Metallgegenstände oder Flüssigkeiten ins Gerät dringen lassen. Sie können zu Stromschlag und Defekten führen.
- Gerät nicht in der Nähe von Wärmequellen wie Heizkörpern aufstellen. Nicht auf eine vibrierende Oberfläche stellen. Niemals die Belüftungsschlitze abdecken.
- Das Gerät ist nicht für Dauerbetrieb geeignet.
- Gehen Sie vorsichtig mit dem Netzkabel um und beschädigen Sie es nicht. Eine beschädigte Netzschnur kann zu Stromschlag und Defekten führen.
- Wenn Sie das Gerät vom Netz trennen, immer am Stecker ziehen, niemals an der Schnur.
- Um Feuer und Stromschlag zu vermeiden, das Gerät vor Regen und Feuchtigkeit schützen.
- Den Stecker nie mit nassen Händen in eine Netzsteckdose stecken oder abziehen.
- Wenn sowohl der Stecker und/oder die Netzschnur bzw. der Kabeleintritt ins Gerät beschädigt sind, müssen sie von einem Fachmann repariert werden.
- Wenn das Gerät so beschädigt ist, dass Innenteile sichtbar sind, darf der Stecker NICHT in eine Steckdose gesteckt werden und das Gerät darf NICHT eingeschaltet werden. Wenden Sie sich in dem Fall an Ihren Fachhändler. Das Gerät darf nicht an einen Dimmer angeschlossen werden.
- Reparaturen dürfen nur von einem Fachmann oder Sachverständigen ausgeführt werden.
- Das Gerät nur an eine geerdete 10-16A Netzsteckdose mit 220-240V AC/50Hz Spannung anschließen.
- Bei Gewitter oder längerem Nichtgebrauch den Netzstecker abziehen. Die Regel gilt: Bei Nichtgebrauch Netzstecker abziehen.
- Wenn das Gerät längere Zeit nicht benutzt wurde, kann sich Kondenswasser gebildet haben. Lassen Sie das Gerät erst auf Zimmertemperatur kommen, bevor Sie es einschalten. Das Gerät nicht in feuchten Räumen oder im Freien benutzen.
- Um Unfällen in der Öffentlichkeit vorzubeugen, müssen die geltenden Richtlinien beachtet und die Anweisungen/Warnungen befolgt werden.
- Niemals das Gerät kurz hintereinander ein- und ausschalten. Dadurch verkürzt sich die Lebensdauer erheblich.
- Das Gerät außerhalb der Reichweite von Kindern halten. Das Gerät niemals unbeaufsichtigt lassen.
- Die Regler nicht mit Reinigungssprays reinigen. Diese hinterlassen Rückstände, die zu Staub- und Fettansammlungen führen. Bei Störungen immer einen Fachmann um Rat fragen.
- Das Gerät nur mit sauberen Händen bedienen.
- Das Gerät nicht mit Gewalt bedienen.
- Dieses Gerät kann dazu führen Magnetfeld. Halten Sie das Gerät mindestens 60 cm vom Computer oder Fernseher.
- Wenn dieses Gerät eine Blei-Säure-Batterie hat, soll dies jede 3 Monate zumindest wieder aufgeladen werden, wenn es nicht für eine längere Zeit nicht benutzt wird, sonst ist es möglich, dass die Batterie dauerhaft beschädigt.
- Fachmann um Rat fragen, bevor Sie es wieder einschalten.
- Keine chemischen Reinigungsmittel benutzen, die den Lack beschädigen. Das Gerät nur mit einem trockenen Tuch abwischen.
- Nicht in der Nähe von elektronischen Geräten benutzen, die Brummstörungen verursachen können.
- Bei Reparaturen nur die Original-Ersatzteile verwenden, um starke Schäden und/oder gefährliche Strahlungen zu vermeiden.
- Bevor Sie das Netz- und/oder Anschlusskabel abziehen, erst das Gerät ausschalten. Netz- und Anschlusskabel abziehen, bevor Sie das Gerät umstellen.
- Sorgen Sie dafür, dass das Netzkabel nicht beschädigt werden kann, wenn Menschen darüber laufen. Das Netzkabel vor jedem Einsatz auf Brüche/Schadstellen überprüfen.
- In Deutschland beträgt die Netzspannung 220-240V AC / 50Hz. Wenn Sie das Gerät auf Reisen mitnehmen, prüfen Sie, ob die örtliche Netzspannung den Anforderungen des Geräts entspricht.



Dieses Zeichen weist den Benutzer darauf hin, dass lebensgefährliche Spannungen im Gerät anliegen, die bei Berührung einen Stromschlag verursachen.



Dieses Zeichen lenkt die Aufmerksamkeit des Benutzers auf wichtige Hinweise in der Anleitung hin, die unbedingt eingehalten werden müssen.

**HINWEIS:** Um einen einwandfreien Betrieb zu gewährleisten, muss die Raumtemperatur zwischen 5° und 35°C liegen.



Tronios BV Registrierungsnummer: DE51181017 (ElektroG).

Dieses Produkt darf am Ende seiner Lebensdauer nicht über den normalen Haushaltsabfall entsorgt werden, sondern muss an einem Sammelpunkt für das Recycling abgegeben werden. Hiermit leisten Sie einen wichtigen Beitrag zum Schutz unserer Umwelt.

Tronios BV Registrierungsnummer: 21003000 (BatterieG).

Lithiumbatterien und Akkupacks sollten nur im entladenen Zustand in die Altbatteriesammelgefäße bei Handel und bei öffentlich-rechtlichen Entsorgungsträgern gegeben werden. Bei nicht vollständig entladenen Batterien Vorsorge gegen Kurzschluss treffen durch Isolieren der Pole mit Klebestreifen. Der Endnutzer ist zur Rückgabe von Altbatterien gesetzlich verpflichtet.

*Reparieren Sie das Gerät niemals selbst und nehmen Sie niemals eigenmächtig Veränderungen am Gerät vor. Sie verlieren dadurch den Garantieanspruch. Der Garantieanspruch verfällt ebenfalls bei Unfällen und Schäden in jeglicher Form, die durch unsachgemäßen Gebrauch und Nichtbeachtung der Warnungen und Sicherheitshinweise in dieser Anleitung entstanden sind. Audizio ist in keinem Fall verantwortlich für persönliche Schäden in Folge von Nichtbeachtung der Sicherheitsvorschriften und Warnungen. Dies gilt auch für Folgeschäden jeglicher Form.*

## AUSPACHEN

Packen Sie das Gerät sofort nach Empfang aus und prüfen Sie den Inhalt. Wenn Teile fehlen oder beschädigt sind, benachrichtigen Sie sofort den Spediteur und bewahren Sie die Verpackung auf. Falls ein Gerät ins Werk zurückgeschickt werden muss, ist es wichtig, dass es in der Originalverpackung versandt wird.

Das Gerät darf nicht in Betrieb genommen werden, nachdem es von einem kalten in einen warmen Raum gebracht wurde. Das dabei entstehende Kondenswasser kann unter Umständen Ihr Gerät zerstören. Lassen Sie das Gerät solange uneingeschaltet, bis es Zimmertemperatur erreicht hat!

## NETZANSCHLUSS

Die benötigte Versorgungsspannung steht auf dem Typenschild auf der Rückseite des Geräts. Die angegebenen Stromwerte entsprechen einem Durchschnittswert bei normalem Betrieb. Alle Geräte müssen direkt ans Netz angeschlossen werden und dürfen nicht über Dimmerpacks geschaltet werden. Bevor Sie eine Spannung anlegen, prüfen Sie, ob der Wert der zulässigen Spannung entspricht.



Verbinden Sie immer das Gerät an einem geschützten Schaltkreis (Leistungsschalter oder Sicherung). Stellen Sie sicher, das Gerät ist elektrisch geerdet, um das Risiko eines Stromschlags oder Feuer zu vermeiden.

## FRONTSEITE

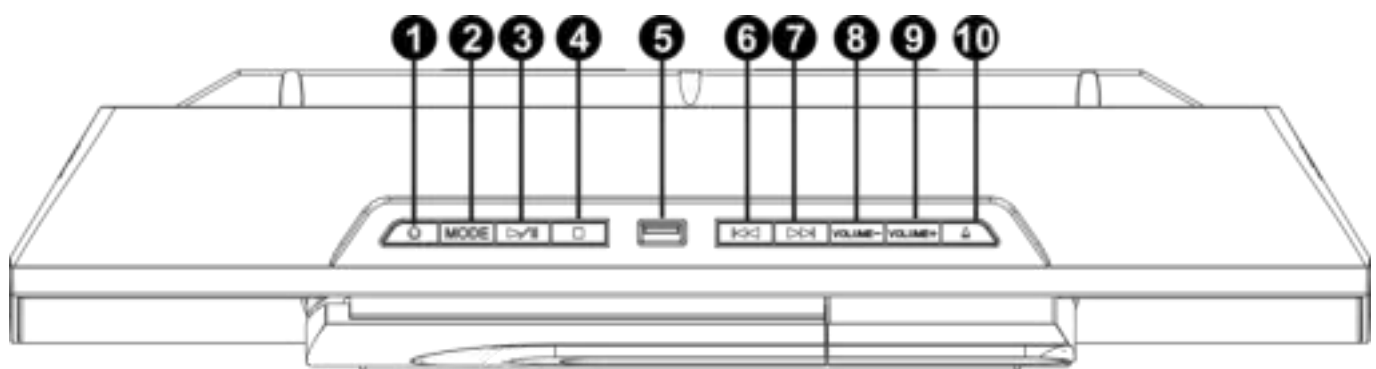

- |                            |                    |
|----------------------------|--------------------|
| 1. STANDBY/SOURCE-Taste    | 8. VOLUME -        |
| 2. MODE/INFO-Taste         | 9. VOLUME+         |
| 3. PLAY/PAUSE/SCAN-Taste   | 10. CD-FACH ÖFFNEN |
| 4. STOP/UNPAIR/ENTER-Taste | 11. LAUTSPRECHER   |
| 5. USB-Anschluss           | 12. CD-FACH        |
| 6. VORHERIGE               | 13. DISPLAY        |
| 7. NÄCHSTE                 |                    |

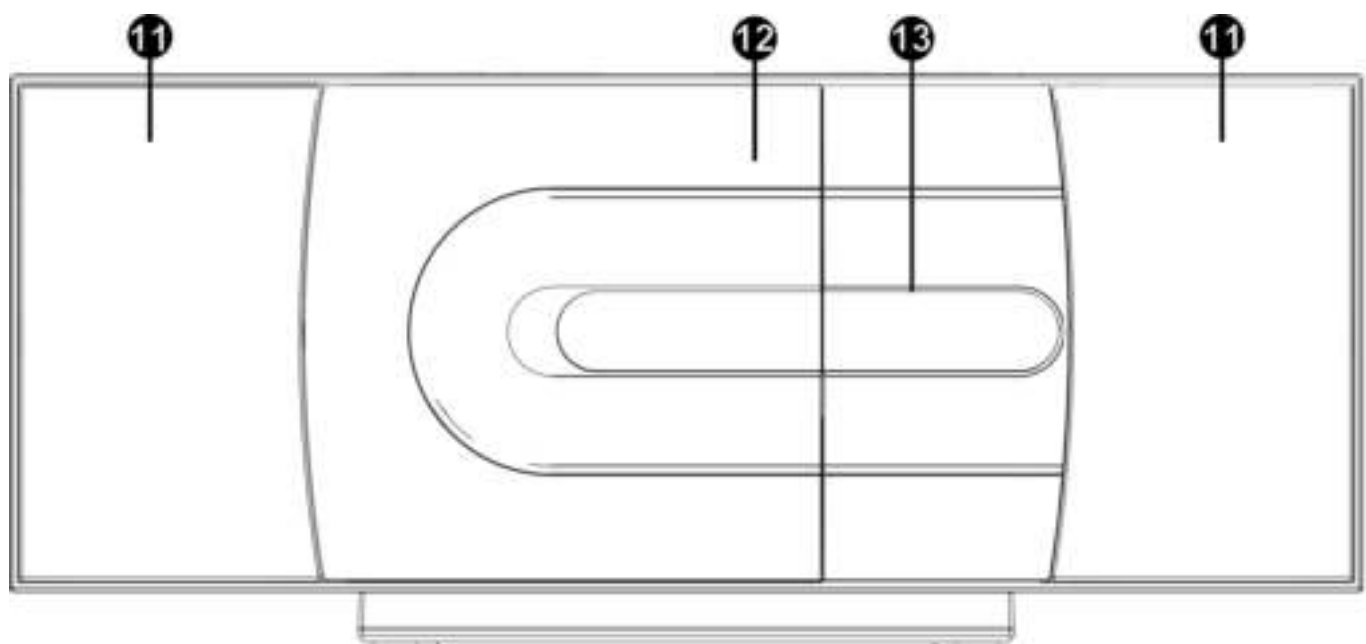

## FERNBEDIENUNG

---

HINWEIS: Auf der Rückseite dieses Handbuchs finden Sie eine Abbildung dieser Fernbedienung.

**1. STANDBY EIN/AUS-TASTE**

**2. CD**

Drücken, um den CD-Modus aufzurufen

**3. FM/DAB**

Drücken Sie diese Taste, um zwischen FM- und UKW-Modus zu wechseln.

**4. USB**

Drücken, um den USB-Modus aufzurufen

**5. MENÜ**

Drücken, um die DAB/FM-Menüoptionen aufzurufen.

**6. PRESET UP**

Cursor nach oben

**7. TUNE LINKS**

Cursor auf Link

**8. PRESET AB**

Cursor nach unten

**9. LICHT**

Drücken, um die Hintergrundbeleuchtung zu aktivieren

**10. SKIP**

Wechseln zum vorherigen Titel im CD-Modus

**11. SKIP**

Zum nächsten Titel im CD-Modus gehen

**12. TREBLE**

Drücken Sie diese Taste, um Bässe und Höhen einzustellen.

**13. FOLDER +/-**

Überspringen von Ordnern auf Disk oder USB

**14. X-BASS**

Drücken, um den Basspegel zu erhöhen

**15. MONO/STEREO**

Drücken, um zwischen FM-Radio Stereo und Mono umzuschalten

**16. WIEDERHOLEN**

Drücken, um einen Titel im CD- oder USB-Modus zu wiederholen

**17. NUMERISCHE TASTEN**

Drücken Sie, um Zahlen direkt einzugeben

**18. SPEICHER**

Halten Sie die Taste gedrückt, um einen voreingestellten Sender zu speichern, oder drücken Sie sie im CD STOP-Modus, um eine Wiedergabeliste zu programmieren.

**19. SCHLAFEN**

Drücken Sie die Taste, um die Sleep-Timer-Einstellungen zu aktivieren.

**20. AUDIO-EINGANG**

Drücken, um den Audio-in-Modus zu aktivieren

**21. ÖFFNEN/SCHLIESSEN**

Drücken, um die Disc auszuwerfen oder das Fach zu schließen

**22. BT**

Drücken Sie, um in den BT-Modus zu wechseln.

**23. SCAN**

Drücken, um einen FM/DAB-Scan durchzuführen

**24. TUNE RIGHT**

Cursor nach rechts

**25. ENTER**

Drücken, um Menüoptionen auszuwählen

**26. EQ**

Drücken, um durch die EQ-Klangmodi zu wechseln

**27. PLAY/PAUSE**

Drücken Sie zum Abspielen, Anhalten

**28. STOPP**

Drücken Sie, um die Wiedergabe zu stoppen.

**29. VOLUME**

Drücken Sie +, um die Lautstärke zu erhöhen, und -, um sie zu verringern.

**30. INTRO**

Drücken Sie diese Taste, um die ersten 10 Sekunden aller Titel einer CD abzuspielen.

**31. RANDOM**

Drücken Sie diese Taste, um CD-Titel in zufälliger Reihenfolge abzuspielen.

**32. MUTE**

Drücken Sie diese Taste, um den Ton stumm zu schalten.

**33. UNPAIR**

Drücken und halten Sie die Taste, um die Verbindung zu einem angeschlossenen BT-Gerät zu trennen.

**34. INFO**

Im DAB-Modus drücken, um Informationen anzuzeigen.

## VERWENDEN

---

Wenn Sie das Gerät zum ersten Mal einstecken, zeigt das Display "00:00:00" an. Wenn Sie an Ihrem Standort ein DAB+-Signal empfangen können, synchronisiert sich das Gerät mit der aktuellen Ortszeit. Nach etwa einer Minute schaltet das Gerät in den STAND-BY-Modus.

- Drücken Sie die ON/STANDBY-Taste am Gerät oder auf der Fernbedienung, um das Gerät in den ON-Modus zu schalten.
- Drücken Sie die ON/STANDBY-Taste am Gerät oder auf der Fernbedienung, um das Gerät in den STANDBY-Modus zu versetzen.
- Ziehen Sie den Stecker aus der Steckdose, wenn Sie das Gerät vollständig ausschalten möchten.

Anmerkung:

Wenn das Digitalradio 20 Minuten lang nicht benutzt wird, schaltet es automatisch in den Standby-Modus.

## ZEIT

---

Sie können die Uhrzeit manuell einstellen, wenn das Funksignal für eine automatische Einstellung nicht stark genug ist.

Drücken Sie die MENU-Taste auf der Fernbedienung oder halten Sie die MENU/INFO-Taste am Mikrosystem gedrückt.

Wenn die Option FULL SCAN (DAB-Betrieb) oder SCAN SETTING (UKW-Betrieb) angezeigt wird, drücken Sie die < TUNE oder TUNE > Tasten auf der Fernbedienung oder die [F1] / [F2] Tasten auf dem Mikrosystem und suchen Sie nach SYSTEM, drücken Sie die ENTER-Taste auf der Fernbedienung oder die UNPAIR/ENTER-Taste des Mikrosystems.

Verwenden Sie die < TUNE oder TUNE > Tasten auf der Fernbedienung oder die [F1] / [F2] Tasten auf dem Mikrosystem, um nach TIME zu suchen. Drücken Sie die ENTER-Taste auf der Fernbedienung oder UNPAIR/ENTER auf dem Mikrosystem.

Es gibt mehrere Optionen in diesem Menü - ZEIT/DATUM EINSTELLEN, AUTO AKTUALISIEREN, 12/24 STUNDEN EINSTELLEN & DATUMSFORMAT EINSTELLEN. Wählen Sie eine aus und drücken Sie die ENTER-Taste auf der Fernbedienung oder UNPAIR/ENTER auf dem Mikrosystem.

### UHRZEIT EINSTELLEN

Verwenden Sie die < TUNE oder TUNE > Tasten auf der Fernbedienung oder die [F1] / [F2] Tasten auf dem Mikrosystem, um die Ziffern einzustellen, und drücken Sie die ENTER-Taste auf der Fernbedienung oder UNPAIR/ENTER auf dem Mikrosystem, um zur nächsten Einstellung zu gelangen.

Verwenden Sie die gleichen Tasten wie in Schritt 1 (oben), um die Uhrzeit und dann das Datum einzustellen.

Drücken Sie die ENTER-Taste auf der Fernbedienung oder UNPAIR/ENTER auf dem Mikrosystem, wenn Sie fertig sind, um die Einstellungen zu speichern.

### 12/24 STUNDEN EINSTELLEN

Mit dieser Einstellung wird die automatische Uhreinstellung festgelegt. Verwenden Sie die < TUNE oder TUNE > Tasten auf der Fernbedienung oder die [F1] oder [F2] Tasten auf dem Mikrosystem, um zwischen folgenden Optionen zu wählen: ANY (stellt die Uhr in jedem möglichen Modus ein), DAB (stellt die Uhr nur im DAB-Modus ein), FM (stellt die Uhr nur im FM-Modus ein), NONE (stellt die Uhr nicht automatisch ein und verwendet die manuelle Zeit wie oben beschrieben). Drücken Sie die ENTER-Taste auf der Fernbedienung oder UNPAIR/ENTER auf dem Mikrosystem, um die Einstellung zu speichern.

### 12/24 STUNDEN EINSTELLEN

Wählen Sie, wie die Uhr angezeigt werden soll. Verwenden Sie die < TUNE/ TUNE > Tasten auf der Fernbedienung oder die [F1] oder [F2] Tasten am Mikrosystem, um 12 oder 24 Stunden auszuwählen. Drücken Sie die ENTER-Taste auf der Fernbedienung oder UNPAIR/ENTER auf dem Mikrosystem, um die Einstellung zu speichern.

### EINSTELLUNG DES DATUMSFORMATS

Wählen Sie, wie das Datum angezeigt werden soll. Verwenden Sie die < TUNE/ TUNE > Tasten auf der Fernbedienung oder die [F1] oder [F2] Tasten am Mikrosystem, um zwischen folgenden Optionen zu wählen: TT-MM-JJJJ (Tag, Monat und Jahr), MM-TT-JJJ (Monat, Tag und Jahr). Drücken Sie die ENTER-Taste auf der Fernbedienung oder UNPAIR/ENTER auf dem Mikrosystem, um die Einstellung zu speichern.

## SCHALTMODI

---

Befolgen Sie die nachstehenden Anweisungen, um zwischen den Eingangsmodi CD, DAB, FM, AUX IN, USB und BT zu wechseln. Drücken Sie wiederholt die SOURCE-Taste am Mikrosystem, um zwischen den Eingangsmodi CD, FM, AUDIO-IN und BT zu wechseln.

Drücken Sie die entsprechende Taste auf der Fernbedienung, um den gewünschten Eingangsmodus auszuwählen. Drücken Sie die FM/DAB-Taste, um in den DAB-Modus zu wechseln. Drücken Sie erneut, um in den FM-Modus zu wechseln.

## ERSTE SCHRITTE MIT DAB

---

Vor dem Umschalten auf den DAB-Eingangsmodus muss die Antenne vollständig ausgefahren werden, damit die Sender während des ersten Suchlaufs gefunden werden können.

Wenn der DAB-Modus zum ersten Mal aktiviert wird, führt das Gerät einen Suchlauf nach verfügbaren Sendern durch. SCANNING.. 0 erscheint auf dem Display, bis ein Sender gefunden wurde (dann wechselt O auf die Anzahl der gefundenen Sender).

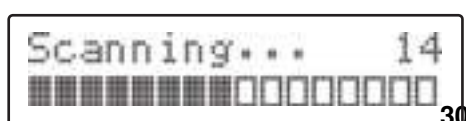

Wenn der erste alphanumerische Sender gefunden ist, beginnt die Wiedergabe, während die anderen Sender gespeichert werden.

Wenn beim Suchlauf keine Sender gefunden werden, bewegen Sie das Gerät, fahren Sie die Antenne vollständig aus und lesen Sie das Kapitel über den DAB-Sendersuchlauf.

### **Anhören der gespeicherten DAB-Sender**

Um die gespeicherten DAB-Sender zu hören, drücken Sie die [F4] oder [F5] Tasten am Mikrosystem oder die < TUNE oder TUNE > Tasten auf der Fernbedienung. Drücken Sie die UNPAIR/ENTER-Taste am Mikrosystem oder ENTER auf der Fernbedienung, um zum gewählten Sender zu wechseln.

### **Durchführen eines DAB-Sendersuchlaufs**

Wenn Sie einen neuen Sender scannen möchten, z. B. wenn Sie das Gerät umstellen oder ein neuer Sender online geht, gehen Sie wie folgt vor.

### **Der Schnellsuchlauf alle DAB-Kanäle.**

Um den Schnellsuchlauf zu aktivieren, drücken Sie die SCAN-Taste am Mikrosystem oder auf der Fernbedienung. Um den vollständigen Suchlauf zu aktivieren, drücken Sie die MENU-Taste auf der Fernbedienung oder halten Sie die Taste MENU/INFO am Mikrosystem gedrückt.

Wenn die Option FULL SCAN angezeigt wird, drücken Sie die ENTER-Taste auf der Fernbedienung oder die UNPAIR/ENTER-Taste am Mikrosystem, um einen vollständigen Suchlauf durchzuführen.

### **Manuelle Einstellung auf DAB**

Zusätzlich zur automatischen Abstimmung können Sie Ihren Empfänger auch manuell abstimmen. Dies kann Ihnen helfen, Ihre Antenne abzustimmen oder Sender hinzuzufügen, die Sie bei der automatischen Abstimmung verpasst haben.

Drücken Sie die MENU-Taste auf der Fernbedienung oder halten Sie die MENU/INFO-Taste am Mikrosystem gedrückt. Wenn die Option FULL SCAN angezeigt wird, drücken Sie die < TUNE oder TUNE > Tasten auf der Fernbedienung oder die Tasten 1+111 / auf dem Mikrosystem und suchen Sie nach MANUAL TUNE, drücken Sie die ENTER-Taste auf der Fernbedienung oder die UNPAIR/ENTER-Taste auf dem Mikrosystem.

Verwenden Sie die < TUNE oder TUNE > Tasten auf der Fernbedienung oder die 1+111 Tasten auf dem Mikrosystem, um durch die DAB-Multiplexe zu blättern, die mit 174,928 - 239,200 MHz nummeriert sind.

Drücken Sie nun ENTER auf der Fernbedienung oder UNPAIR/ENTER auf dem Mikrosystem, um das ausgewählte Ensemble/Multiplex zu betreten; ein Balkendiagramm zeigt die Signalstärke an.

Um weitere Sender in der Senderliste zu speichern oder zum Standardbildschirm zurückzukehren, drücken Sie die ENTER-Taste auf der Fernbedienung oder UNPAIR/ENTER auf dem Mikrosystem.

### **Abstimmung von DAB-Sendern**

Wenn das Radio einen Suchlauf an mehreren Orten durchgeführt hat, kann es sein, dass Sie einige gespeicherte Sender nicht mehr empfangen können. Mit dieser Funktion werden sie automatisch aus der Liste der gespeicherten Sender entfernt.

Drücken Sie die MENU-Taste auf der Fernbedienung oder halten Sie die MENU/INFO-Taste am Mikrosystem gedrückt. Wenn die Option FULL SCAN angezeigt wird, drücken Sie die < TUNE oder TUNE > Tasten auf der Fernbedienung oder die [F4] / [F5] Tasten auf dem Mikrosystem, suchen Sie nach PRUNE und drücken Sie die ENTER-Taste auf der Fernbedienung oder die UNPAIR/ENTER-Taste auf dem Mikrosystem.

Wählen Sie mit den < TUNE oder TUNE > Tasten auf der Fernbedienung oder die [F4] / [F5] Tasten am Mikrosystem die Option YES und drücken Sie die ENTER-Taste auf der Fernbedienung oder UNPAIR/ENTER am Mikrosystem.

DRC (Dynamikbereichskontrolle)

Mit dieser Funktion kann das Radio den Dynamikbereich des Audiosignals reduzieren. Der Zweck besteht darin, den Dynamikbereich des Audiosignals für das Hören in lauter Umgebung anzupassen.

Drücken Sie die MENU-Taste auf der Fernbedienung oder halten Sie die MENU/INFO-Taste am Mikrosystem gedrückt.

Wenn die Option FULL SCAN angezeigt wird, drücken Sie die < TUNE oder TUNE > Tasten auf der Fernbedienung oder die [F4] / [F5] Tasten auf dem Mikrosystem und suchen Sie nach DRC und drücken Sie die ENTER-Taste auf der Fernbedienung oder UNPAIR/ENTER auf dem Mikrosystem.

Verwenden Sie die < TUNE oder TUNE > Tasten auf der Fernbedienung oder die [F4] / [F5] Tasten am Mikrosystem, um zwischen DRC OFF, DRC LOW und DRC HIGH zu wählen.

Drücken Sie die ENTER-Taste auf der Fernbedienung oder UNPAIR/ENTER auf dem Mikrosystem, um die Einstellung zu speichern.

Hinweis: Diese Funktion ist für viele DAB-Sender nicht verfügbar.

## **EINSTELLEN EINES UKW-SENDERS**

---

Um nach Radiosendern zu suchen, halten Sie eine der < TUNE oder TUNE > Tasten auf der Fernbedienung oder die [F4] / [F5] Tasten am Mikrosystem zwei Sekunden lang gedrückt, um das Frequenzband nach unten oder oben zu durchsuchen. Wenn ein Sender gefunden wird, stoppt der Suchlauf und der Sender wird abgespielt.

Zur Feinabstimmung der Frequenz drücken Sie eine der < TUNE oder TUNE > Tasten auf der Fernbedienung oder die [F4] / [F5] Tasten am Mikrosystem (nicht gedrückt halten), um 0,05 MHz nach oben oder unten zu springen.



Sie können auch die SCAN-Taste auf der Fernbedienung drücken, um den Frequenzbereich zu durchsuchen. Wenn ein Sender gefunden wird, beginnt die Wiedergabe automatisch.

### FM-Scan-Modi

Die Suchlaufmodi bestimmen, wie stark ein UKW-Signal sein muss, damit es beim Suchlauf als potenzieller Radiosender akzeptiert wird. Drücken Sie die MENU-Taste auf der Fernbedienung oder halten Sie die MENU/INFO-Taste auf dem Mikrosystem gedrückt. Wenn die Option SCAN SETTING erscheint, drücken Sie die ENTER-Taste auf der Fernbedienung oder die UNPAIR/ENTER-Taste am Mikrosystem.

Verwenden Sie die < TUNE oder TUNE > Tasten auf der Fernbedienung oder die [▶▶] / [◀◀] Tasten am Mikrosystem, um zwischen STRONG STATIONS (nur starke lokale Sender) oder ALL STATIONS (alle verfügbaren Sender) zu wählen. Drücken Sie die ENTER-Taste auf der Fernbedienung oder die UNPAIR/ENTER-Taste am Mikrosystem, um zu speichern.

### Speichern von voreingestellten Sendern

Gehen Sie wie folgt vor, um einen eingestellten Sender auf einem der 10 Speicherplätze für den schnellen Zugriff zu speichern. Stellen Sie den Sender ein, den Sie als Voreinstellung speichern möchten, und folgen Sie den nachstehenden Anweisungen. Drücken Sie die MEMORY-Taste auf der Fernbedienung und halten Sie sie gedrückt. Auf dem Display wird SAVE TO P1 angezeigt, wobei P1 der ausgewählte voreingestellte Sender ist.

Verwenden Sie die PRESET UP oder PRESET DOWN Tasten auf der Fernbedienung, um die gewünschte Voreinstellungsnummer von 1-10 auszuwählen. Drücken Sie dann die ENTER-Taste auf der Fernbedienung oder UNPAIR/ENTER auf dem Mikrosystem, um zu speichern. Nach dem Speichern erscheint PRESET X STORED auf dem Display. Sobald ein Sender als Voreinstellung gespeichert wurde, wird nicht mehr # EMPTY angezeigt, wenn Sie die MEMORY-Taste drücken, sondern der Sendername oder die Frequenz erscheint.

### Abrufen von voreingestellten Sendern

Um einen gespeicherten Sender aufzurufen, drücken Sie die entsprechende Nummerntaste auf der Fernbedienung. Um zum Beispiel den gespeicherten Sender unter der Voreinstellung 3 aufzurufen, drücken Sie die Nummerntaste 3. Und um einen auf Platz 10 gespeicherten Sender abzurufen, drücken Sie die Taste 10+ und dann die Taste 0. Alternativ können Sie auch die MEMORY-Taste drücken, mit PRESET UP / PRESET DOWN auf der Fernbedienung den gespeicherten Sender auswählen und dann die Enter-Taste drücken, um zu starten.

## LADEN EINER CD/MP3CD

Schalten Sie den Eingabemodus auf CD um und folgen Sie den nachstehenden Anweisungen, um eine CD/MP3CD zu laden.

1. Drücken Sie die OPEN/CLOSE- Taste am Mikrosystem oder an der Fernbedienung, wobei der Deckel des CD-Fachs ganz nach links geschoben wird; legen Sie eine CD in die Spindel ein (mit dem Etikett nach außen).
2. Drücken Sie die OPEN/CLOSE-Taste erneut, um das Fach zu schließen.
3. Wenn der Deckel geschlossen ist, erscheint READING auf dem Display, wenn das Gerät kompatible Audiotitel erkennt.

### Abspielen einer CD/MP3-CD

1. Nachdem Sie eine CD wie oben beschrieben eingelegt haben, wird die CD gelesen und die Wiedergabe beginnt automatisch bei Titel 01.
2. Um die Wiedergabe zu beenden, drücken Sie die STOP-Taste am Mikrosystem oder auf der Fernbedienung.
3. Um die Wiedergabe anzuhalten, drücken Sie während der Wiedergabe die ▶|| PLAY/PAUSE-Taste am Mikrosystem oder auf der Fernbedienung. Um die Wiedergabe fortzusetzen, drücken Sie erneut die ▶|| PLAY/PAUSE-Taste.

### Überspringen von Titeln auf einer CD/MP3-CD

1. Springen Sie zum nächsten Titel auf einer Disc, indem Sie die [▶▶]-Taste am Mikrosystem oder auf der Fernbedienung drücken.
2. Springen Sie zum vorherigen Titel, indem Sie die [◀◀]-Taste am Mikrosystem oder auf der Fernbedienung drücken.

### Schnelle Titelsuche CD/MP3CD

1. Halten Sie die [▶▶]-Taste auf dem Mikrosystem oder der Fernbedienung gedrückt, um einen Titel während der Wiedergabe schnell vorzuspulen.
2. Halten Sie die [◀◀]-Taste am Mikrosystem oder auf der Fernbedienung gedrückt, um einen Titel während der Wiedergabe schnell zurückzuspulen.

### Programmierte CD-Wiedergabe

1. Drücken Sie die STOP-Taste, um die Wiedergabe zu beenden (falls erforderlich).
2. Drücken Sie die MEMORY-Taste auf der Fernbedienung. Die folgenden Optionen werden auf dem Display angezeigt.

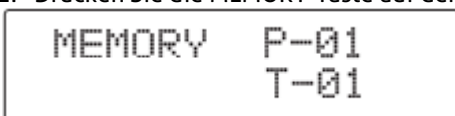

MEMORY P-01  
T-01

3. Verwenden Sie die [▶▶] oder [◀◀] Tasten, um den Track auszuwählen.
4. Drücken Sie die MEMORY-Taste, um mit der Programmierung des nächsten Titels fortzufahren.
5. Wiederholen Sie die Schritte 3 bis 4, bis Sie alle gewünschten Titel in der Wiedergabeliste programmiert haben, bis zu einem Maximum von 20 Titeln.



6. Drücken Sie die Taste ►| PLAY/PAUSE am Mikrosystem oder auf der Fernbedienung, um die Wiedergabe in der programmierten Reihenfolge zu starten.
7. Drücken Sie die Taste ■ STOP am Mikrosystem oder auf der Fernbedienung zweimal, um die Programmsequenz abubrechen.

**WIEDERHOLTE CD/MULTI CD-WIEDERGABE**

Befolgen Sie die nachstehenden Anweisungen, um Titel auf einer CD zu wiederholen.

1. Drücken Sie während der Wiedergabe die REPEAT-Taste auf der Fernbedienung, um den aktuellen Titel zu wiederholen.

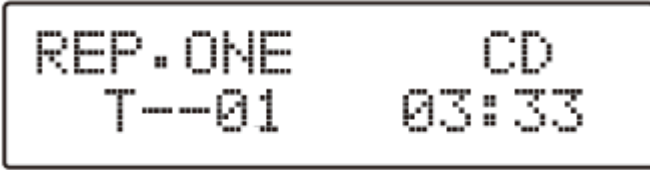

2. Drücken Sie die REPEAT-Taste erneut, um alle Titel auf der CD zu wiederholen.

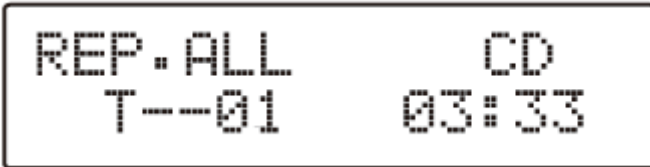

3. Um die Wiederholungsfunktion abubrechen, drücken Sie erneut die REPEAT- Taste.

**Numerische Tasten**

Während der Wiedergabe einer CD kann eine bestimmte Titelnummer durch Drücken der entsprechenden Nummer auf den Zifferntasten wiedergegeben werden.

- Titel 02            Drücken Sie 2
- Titel 12           Drücken Sie 2 und dann 10+
- Titel 22           Drücken Sie 2 und dann zweimal 10+

**Zufallswiedergabe / MP3CD**

Befolgen Sie die nachstehenden Anweisungen, um alle Titel auf einer CD in zufälliger Reihenfolge abzuspielen.

Drücken Sie während der Wiedergabe die RANDOM-Taste auf der Fernbedienung, um die Zufallswiedergabe zu starten.

Drücken Sie erneut die RANDOM-Taste, um die Zufallswiedergabe abubrechen.

**Intro-Wiedergabe/ MP3CD**

Drücken Sie die INTRO-Taste während der Wiedergabe, um die ersten 10 Sekunden aller Titel auf der Disc abzuspielen.

**EIN BT-GERÄT ANSCHLIESSEN**

**HINWEIS:** Wenn Sie die BT-Buchse verwenden, können Sie in einem Umkreis von 10 Metern um das Mikrosystem drahtlos Audio von einem BT-Audiogerät (z. B. einem MP3-Player) hören.

Stellen Sie sicher, dass Sie sich im BT-Eingabemodus befinden. Wenn diese Option ausgewählt ist, blinkt der Text BT LINK auf dem Display, während das System versucht, eine Verbindung zu zuvor gekoppelten Geräten herzustellen.

Wenn keine Geräte gefunden werden, blinkt der Text BT LINK weiter und zeigt an, dass das System bereit ist, ein neues Gerät zu koppeln. Schalten Sie die BT-Funktion an Ihrem Audiogerät ein und suchen Sie nach einem Gerät mit der Bezeichnung Audizio Tours in der verfügbaren Liste. Wählen und aktivieren Sie das Pairing für das Audizio Tours Gerät. Wenn Sie nach einem Passwort gefragt werden, geben Sie 0000 ein. Wenn das Pairing erfolgreich war, spielt das Mikrosystem eine Melodie und der Text BT LINK hört auf zu blinken.

Wenn sich das angeschlossene Gerät außerhalb der Reichweite befindet, versucht das Mikrosystem 2 Minuten lang, eine Verbindung herzustellen. Wenn das Gerät wieder in Reichweite ist, stellt das System die Verbindung automatisch wieder her. Um ein gekoppeltes Gerät vom Mikrosystem zu trennen, halten Sie die UNPAIR/ENTER-Taste am Mikrosystem gedrückt oder drücken Sie die UNPAIR-Taste auf der Fernbedienung.

Hinweis: Wenn Sie eines der Geräte ausschalten, bevor das Pairing abgeschlossen ist, muss der Vorgang wiederholt werden, wenn das Gerät wieder eingeschaltet wird.

**ABSPIELEN VON MP3S VON EINER USB-QUELLE**

Stecken Sie ein kompatibles USB-Flash-Laufwerk in den USB-Anschluss an der Oberseite des Mikrosystems und schalten Sie in den USB-Eingangsmodus.

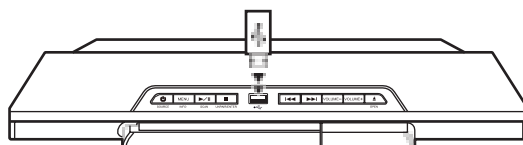

Das Gerät scannt das USB-Laufwerk und zeigt die Gesamtzahl der Titel auf dem Laufwerk an. Die Wiedergabe von Titel 01 beginnt automatisch.

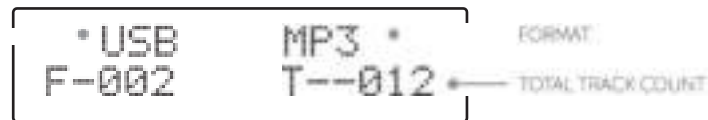

Tracks in Ordnern werden als Teil der Gesamtzahl der Tracks aufgelistet.

### USB/MP3-Informationen

Entfernen Sie das USB-Gerät nicht während der Wiedergabe. Max. 999 Titel und 99 Ordner können erkannt werden. Nur USB-Flash-Laufwerk-Format FAT 16, 32. Die USB-Lesegeschwindigkeit kann durch die Anzahl der Dateien auf dem Gerät beeinträchtigt werden.

### Überspringen von MP3-Titeln auf einem USB-Flash-Laufwerk

Springen Sie zum nächsten Titel, indem Sie auf dem Mikrosystem oder der Fernbedienung [F2] drücken.

Springen Sie zum vorherigen Titel, indem Sie das Mikrosystem oder die Fernbedienung [F1] drücken.

### Schnelles Suchen nach MP3-Songs auf einem USB-Stick

Halten Sie [F2] auf dem Mikrosystem oder der Fernbedienung gedrückt, um einen Titel während der Wiedergabe vorzuspulen. Um einen Titel während der Wiedergabe schnell rückwärtszuspulen, halten Sie [F1] auf dem Mikrosystem oder der Fernbedienung gedrückt.

### Programmierte Wiedergabe (USB)/MP3CD

1. Drücken Sie die STOP-Taste, um die Wiedergabe zu beenden (falls erforderlich).
2. Drücken Sie die MEMORY-Taste auf der Fernbedienung. Die Optionen werden auf dem Display angezeigt.
3. Verwenden Sie die FOLDER+/- Tasten auf der Fernbedienung, um den Ordner auszuwählen, in dem Track 01 sich befindet. Drücken Sie die MEMORY-Taste, um zum nächsten Schritt zu gelangen.
4. Verwenden Sie die [F2] oder [F1] Tasten, um den gewünschten Track als Track 01 auszuwählen.
5. Drücken Sie die MEMORY-Taste, um mit der Programmierung des nächsten Titels fortzufahren.
6. Wiederholen Sie die Schritte 3-5, bis Sie alle gewünschten Titel in der Wiedergabeliste programmiert haben, bis zu einem Maximum von 100 Titeln.
7. Drücken Sie die ► I PLAY/PAUSE Taste am Mikrosystem oder auf der Fernbedienung, um die Wiedergabe in der programmierten Reihenfolge zu starten.
8. Drücken Sie die ■ STOP Taste am Mikrosystem oder auf der Fernbedienung zweimal, um die programmierte Sequenz abzubrechen.

### Wiederholte Wiedergabe (USB)

Befolgen Sie die nachstehenden Anweisungen, um MP3-Titel auf einem USB-Flash-Laufwerk zu wiederholen.

1. Drücken Sie während der Wiedergabe die REPEAT-Taste auf der Fernbedienung, um den aktuellen Titel zu wiederholen.
2. Drücken Sie die REPEAT-Taste erneut, um alle Titel im aktuellen Ordner zu wiederholen.
3. Drücken Sie die REPEAT-Taste erneut, um alle Titel auf dem Flash-Laufwerk zu wiederholen.
4. Um die Wiederholungsfunktion abzubrechen, drücken Sie erneut die REPEAT-Taste.

### Numerische Schaltflächen

Während der Wiedergabe kann eine bestimmte Titelnummer durch Drücken der entsprechenden Ziffer auf der Zifferntaste s wiedergegeben werden.

- |          |                                    |
|----------|------------------------------------|
| Titel 02 | Drücken Sie 2                      |
| Titel 12 | Drücken Sie 2 und dann 10+         |
| Titel 22 | Drücken Sie 2 und dann zweimal 10+ |

### Zufallswiedergabe (USB)

Befolgen Sie die nachstehenden Anweisungen, um alle Titel auf einem USB-Speichergerät in zufälliger Reihenfolge abzuspielen. Drücken Sie während der Wiedergabe die RANDOM-Taste auf der Fernbedienung, um die Zufallswiedergabe zu starten. Drücken Sie erneut die Taste RANDOM, um die Zufallswiedergabe abzubrechen.

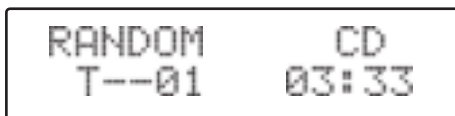

### Intro-Wiedergabe (USB)

Drücken Sie während der Wiedergabe die INTRO-Taste, um die ersten 10 Sekunden aller Titel auf dem USB-Speicherstick abzuspielen.

## EINSTELLUNGEN

### Funktion Lautstärke

- Drücken Sie die VOLUME+ Taste am Mikrosystem oder auf der Fernbedienung, um die Lautstärke zu erhöhen.
- Drücken Sie die VOLUME - Taste am Mikrosystem oder auf der Fernbedienung, um die Ausgangslautstärke zu verringern.

### Stummschaltfunktion

Wenn Sie die Stummschaltfunktion einschalten, wird der Ton aus den Lautsprechern stummgeschaltet. Die CD, das Radio usw. werden weiter abgespielt, während die Stummschaltung aktiviert ist. Drücken Sie die MUTE-Taste auf der Fernbedienung, um den Ton stumm zu schalten. Drücken Sie erneut, um die Tonausgabe fortzusetzen.

### Bass/Höhen-Einstellung

Mit den Klangreglern können Sie den Sound nach Ihrem Geschmack einstellen. Drücken Sie die TREBLE-Taste auf der Fernbedienung. Die erste Einstellung wird TREBLE sein. Verwenden Sie die VOLUME+/- Tasten, um den Pegel einzustellen. Drücken Sie die TREBLE-Taste erneut, um den BASS-Pegel einzustellen. Verwenden Sie die VOLUME+/- Tasten, um den Pegel einzustellen.

### X-Bass-Funktion

Wenn Sie die X-Bass-Funktion aktivieren, wird die Basswiedergabe stärker betont. Drücken Sie die X-BASS-Taste auf der Fernbedienung, um die Funktion zu aktivieren. Drücken Sie die X-BASS-Taste erneut, um die Funktion zu deaktivieren.

### EQ-Funktion

Wenn Sie die EO-Funktion aktivieren, werden verschiedene Equalizer-Voreinstellungen auf die Tonausgabe angewendet, um sie besser an den von Ihnen gehörten Audiostil anzupassen. Drücken Sie wiederholt die EO-Taste auf der Fernbedienung, um durch die EO-Toneffekte zu schalten. Wählen Sie zwischen FLAT, ROCK, CLASSIC, POP, VOCAL & JAZZ.

### Schlaf-Timer

Wenn Sie den Sleep-Timer aktivieren, wird das Mikrosystem nach Ablauf der eingestellten Zeit im Standby-Modus ausgeschaltet. Drücken Sie wiederholt die SLEEP-Taste auf der Fernbedienung, um zwischen dem 90- bis 10-Minuten-Schlaf-Timer umzuschalten.

### Standby-Hintergrundbeleuchtung

Wenn sich das Gerät im Standby-Modus befindet, wird die Hintergrundbeleuchtung nach 10 Sekunden gedimmt. Drücken Sie die LIGHT-Taste auf der Fernbedienung, um die Hintergrundbeleuchtung für 10 Sekunden einzuschalten.

### Stereo/Mono-Modus

Manchmal kann es bei Stereosendern zu Störungen kommen (Rauschen und Knistern). Um dieses Problem zu verringern, können Sie den MONO-Modus einschalten. Drücken Sie die MONO/ST-Taste auf der Fernbedienung, um zwischen den Modi STEREO und MONO zu wechseln.

### FM-Wiedergabemodi

Jedes Mal, wenn Sie die INFO-Taste auf der Fernbedienung drücken, wechselt das Display zwischen den folgenden Anzeigemodi.

Radio Text: Wenn kein Radiotext verfügbar ist, zeigt das Display NO TEXT an.

Programmname: Zeigt den Namen des aktuellen Senders an.

Audiomodus: Zeigt den aktuellen FM-Modus von STEREO oder MONO an.

Uhrzeit und Datum: Stellt automatisch die Uhrzeit und das Datum auf der Grundlage der DAB- oder FM-Sendung ein.

### DAB+ Modus

Jedes Mal, wenn Sie die INFO-Taste auf der Fernbedienung drücken, wechselt das Display zwischen den folgenden Anzeigemodi.

DLS (Lauftext) - Signalstärke - Programmtyp - Ensemble - Name - Kanalfrequenz - Signalstörung - Modus - Uhrzeit - Datum

**DLS (Dynamic Label Segment):** Ein dynamisches Label-Segment ist eine Laufschrift, die die Sender ihren Sendungen hinzufügen können. Diese Nachricht enthält in der Regel Informationen wie Programmdetails usw.

**Signalstärke:** Diese Option zeigt einen Balken an, der die Signalstärke anzeigt. **Programmtyp:** Beschreibt den Stil oder das Genre der gesendeten Musik z.B. Rock oder Klassik. **Ensemble/Multiplex (Gruppenbezeichnung):** Ein Multiplex/Ensemble ist eine Sammlung von Radiosendern, die gebündelt und auf einer Frequenz ausgestrahlt werden. Es gibt nationale und lokale Multiplexe. Lokale Multiplexe enthalten Sender, die für das jeweilige Gebiet spezifisch sind, z. B. MXR West. Im Gegensatz zum UKW-Radio werden bei DAB mehrere Radiosender zusammengefasst und auf einer Frequenz ausgestrahlt.

**Kanalfrequenz:** Zeigt den aktuell verwendeten DAB-Multiplex an.

**Modus:** Zeigt den aktuellen Modus an.

**Uhrzeit und Datum:** Stellt die Uhrzeit und das Datum automatisch auf der Grundlage von DAB- oder FM-Sendungen ein.

## FACTORY RESET

Es kann vorkommen, dass Sie das Gerät auf die ursprünglichen Werkseinstellungen zurücksetzen müssen. Die Funktion zum Zurücksetzen auf die Werkseinstellungen kann NUR im DAB- oder FM-Modus aktiviert werden.

Drücken Sie die Taste MENU auf der Fernbedienung oder halten Sie die Taste MENU/INFO auf dem Mikrosystem gedrückt. Wenn die Option FULL SCAN (DAB-Betrieb) oder SCAN SETTING (UKW-Betrieb) angezeigt wird, drücken Sie entweder die < TUNE oder TUNE > Tasten auf der Fernbedienung oder die [ ] / [ ] Tasten auf dem Mikrosystem und suchen Sie SYSTEM, drücken Sie die ENTER-Taste auf der Fernbedienung oder UNPAIR/ ENTER auf dem Mikrosystem.

Suchen Sie mit die < TUNE oder TUNE > Tasten auf der Fernbedienung oder die [F4] / [F5] Tasten auf dem Mikrosystem den Eintrag FACTORY RESET und drücken Sie die ENTER-Taste auf der Fernbedienung oder UNPAIR/ENTER auf dem Mikrosystem. Wählen Sie mit den Tasten < TUNE oder TUNE > auf der Fernbedienung oder die [F4] / [F5] Tasten auf dem Mikrosystem die Option YES und drücken Sie die ENTER-Taste auf der Fernbedienung oder UNPAIR/ENTER auf dem Mikrosystem.

Mein Radio funktioniert, aber einige Sender können nicht wiedergegeben werden. Das Problem kann auf eine oder mehrere der folgenden Ursachen zurückzuführen sein:

- Der Radiosender sendet nicht mehr.
- Der Radiosender hat die maximal zulässige Anzahl der gleichzeitigen Hörer erreicht.
- Der Radiosender hat sein Stream-Format geändert und die Verbindung ist nicht mehr gültig.
- Der Radiosender sendet zu dieser Tageszeit nicht mehr (nicht alle Sender senden 24 Stunden am Tag).
- Die Internetverbindung zwischen Ihrem Radio und dem Server des Senders ist zu langsam oder instabil, um die Datenrate der Sendung zu unterstützen.

## FEHLERSUCHE

Problem	Ursache	Lösungen
Verbindung zum Wi-Fi-Netzwerk nicht möglich	Netzwerk ausgefallen	Bestätigen Sie, dass ein über Wi-Fi- oder Ethernet-Kabel angeschlossener PC über dasselbe Netzwerk auf das Internet zugreifen kann (d.h. im Web surfen kann). <ul style="list-style-type: none"> <li>• Prüfen Sie, ob ein DHCP-Server verfügbar ist oder ob Sie eine statische IP-Adresse auf dem Funkgerät konfiguriert haben.</li> <li>• Überprüfen Sie, dass Ihre Firewall keine ausgehenden Ports blockiert. Das Funkgerät benötigt mindestens Zugang zu den UDP- und TCP-Ports 80,443 und 8008, DNS-Port 53.</li> </ul>
	Router schränkt den Zugriff auf aufgelistete MAC-Adressen ein	Beziehen Sie die MAC-Adresse unter Konfiguration > Informationen > Netzwerk > Wi-Fi-MAC und fügen Sie sie der Liste der zulässigen Geräte an Ihrem Zugangspunkt hinzu. Hinweis: Das Funkgerät hat separate MAC-Adressen für drahtgebundene und drahtlose Netzwerke.
	Unzureichendes Wi-Fi-Signal Stärke	Prüfen Sie die Entfernung zum Router; prüfen Sie, ob ein Computer an diesem Standort eine Verbindung zum Netzwerk herstellen kann <ul style="list-style-type: none"> <li>• Optimieren Sie die Entfernung zum Standort des Routers</li> </ul>
	Unbekanntes Verschlüsselungsverfahren	Ändern Sie die Verschlüsselungsmethode auf dem Router. Das Radio unterstützt WEP, WPA, WPA2
	Firewall, die den Zugriff verhindert	Windows Media Player: variiert - bei Nicht-Microsoft-Firewalls ist möglicherweise eine Konfiguration für UPnP erforderlich.
Wenn Ihr Radio eine Verbindung zu das Netzwerk erfolgreich, aber nicht in der Lage ist, bestimmte Stationen zu spielen		<ul style="list-style-type: none"> <li>• Der Sender sendet zu dieser Tageszeit nicht (denken Sie daran, dass er sich möglicherweise in einer anderen Zeitzone befindet).</li> <li>• Der Sender hat zu viele Leute, die versuchen, sich an den Server des Radiosenders anzuschließen, und die Serverkapazität ist nicht groß genug.</li> <li>• Der Sender hat die maximal zulässige Anzahl gleichzeitiger Zuhörer erreicht.</li> <li>• Der Link im Radio ist veraltet. Dieser wird jeden Tag automatisch aktualisiert, so dass der Link beim nächsten Einschalten erkannt wird.</li> </ul>
Kein Ton		<ul style="list-style-type: none"> <li>• Stellen Sie den Lautstärkepegel des externen Aktivlautsprechers ein.</li> <li>• Bitte prüfen Sie, ob die Stromversorgung des externen Aktivlautsprechers eingeschaltet ist.</li> </ul>

Felicitaciones a la compra de este producto Audizio. Por favor lea atentamente este manual antes de usar el aparato para disfrutar al completo de sus prestaciones.

Seguir las instrucciones le permite no invalidar la garantía. Tome todas las precauciones para evitar que se produzca fuego o una descarga eléctrica. Las reparaciones solo deben llevarse a cabo por técnicos cualificados para evitar descargas eléctricas. Guarde el manual para futuras consultas.

sentirse cierto olor. Esto es normal y desaparece al poco tiempo.

- Este aparato contiene piezas que llevan voltaje. Por lo tanto NO abra la carcasa.
- No coloque objetos metálicos o vierta líquidos dentro del aparato. Podría producir descargas eléctricas y fallos en el funcionamiento.
- No coloque el aparato cerca de fuentes de calor tipo radiadores, etc. No coloque el aparato en superficies vibratorias. No tape los agujeros de ventilación.
- Este aparato no está preparado para un uso continuado.
- Tenga cuidado con el cable de alimentación y no lo dañe. Un daño o defecto en el cable de alimentación puede producir una descarga eléctrica o fallo en el funcionamiento.
- Cuando desconecte el aparato de la toma de corriente, siempre tire de la clavija, nunca del cable.
- No enchufe o desenchufe el aparato con las manos mojadas.
- Si la clavija y/o el cable de alimentación están dañados, necesitan reemplazarse por un técnico cualificado.
- Si el aparato está dañado de modo que puedan verse sus partes internas, NO conecte el aparato a la toma de corriente y NO lo encienda. Contacte con su distribuidor. NO conecte el aparato a un reostato o dimmer.
- Para evitar un fuego o peligro de descarga, no exponga el aparato a la lluvia y a la humedad.
- Todas las reparaciones deben llevarse a cabo exclusivamente por técnicos cualificados.
- Conecte el aparato a una toma de corriente con toma de tierra (220-240Vca/50Hz) protegida por un fusible de 10-16A.
- Durante una tormenta o si el aparato no va a usarse durante un periodo largo de tiempo, desconéctelo de la toma de corriente. La regla es: Desconéctelo si no lo va a usar.
- Si el aparato no se ha usado en mucho tiempo puede producirse condensación. Deje el aparato a temperatura ambiente antes de encenderlo. Nunca utilice el aparato en ambientes húmedos o en el exterior.
- Para prevenir accidentes en las empresas, debe seguir las directrices aplicables y seguir las instrucciones.
- No lo apague y encienda repetidamente. Esto acorta su tiempo de vida.
- Mantenga el aparato fuera del alcance de los niños. No deje el aparato sin vigilancia.
- No utilice sprays limpiadores para limpiar los interruptores. Los residuos de estos sprays producen depósitos de polvo y grasa. En caso de mal funcionamiento, siempre consulte a un profesional.
- No fuerce los controles.
- Si el aparato se ha caído, siempre haga que lo verifique un técnico cualificado antes de encenderlo otra vez.
- NO utilice productos químicos para limpiar el aparato. Dañan el barniz. Tan solo límpielo con un trapo seco.
- Manténgalo lejos de equipos electrónicos ya que pueden producir interferencias.
- Si este producto incorpora una batería recargable con base ácida, por favor recargue batería cada 3 meses si no va a usar la unidad por un tiempo prolongado. En caso contrario la batería podría dañarse.
- Solo utilice recambios originales para las reparaciones, de otro modo pueden producirse daños serios y/o radiaciones peligrosas.
- Apague el aparato antes de desconectarlo de la toma de corriente y/o de otros equipos. Desconecte todos los cables y conexiones antes de mover el aparato.
- Asegúrese de que el cable de alimentación no puede dañarse cuando la gente lo pise. Compruebe el cable de alimentación antes de cada uso por si hay daños o defectos.
- El voltaje de funcionamiento es 220-240Vca/50Hz. Compruebe que la toma de corriente coincide. Si tiene que viajar, asegúrese de que el voltaje del país es el adecuado para este aparato.
- Guarde el embalaje original para poder transportar el aparato en condiciones seguras.



Esta señal advierte al usuario de la presencia de alto voltaje en el interior de la carcasa y que es de la suficiente magnitud como para producir una descarga eléctrica.



Esta señal advierte al usuario de que el manual contiene instrucciones importantes que han de leerse y seguirse al pie de la letra.

**NOTA:** Para asegurarse de que el aparato funcione correctamente, debe usarse en ambientes a una temperatura de entre 5°C/41°F y 35°C/95°F.

Los productos electrónicos no pueden tirarse a la basura normal. Por favor lleve este producto a un centro de reciclaje. Pregunte a la autoridad local en caso de duda. Las especificaciones son generales. Los valores actuales pueden variar de una unidad a otra. Las especificaciones pueden variar sin previo aviso.



*Nunca intente reparar usted mismo este equipo. Esta manipulación anulará la garantía. No realice cambios en la unidad. Esta manipulación anulará la garantía. Esta garantía no es aplicable en caso de accidente o daños ocasionados por uso indebido del aparato o mal uso del mismo. Audizio no se hace responsable de daños personales causados por el no seguimiento de las normas e instrucciones de este manual. Esto es aplicable también a los daños de cualquier tipo.*

## INSTRUCCIONES DE DESEMBALAJE

**ATENCIÓN!** Inmediatamente después de recibir un dispositivo, desempaqué cuidadosamente la caja de cartón, compruebe el contenido para asegurarse de que todas las partes están presentes, y se han recibido en buenas condiciones. Notifique inmediatamente al transportista y conserve el material de embalaje para la inspección por si aparecen daños causados por el transporte o el propio envase muestra signos de mal manejo. Guarde el paquete y todos los materiales de embalaje. En el caso de que deba ser devuelto a la fábrica, es importante que el aparato sea devuelto en la caja de la fábrica y embalaje originales.

Si el aparato ha estado expuesto a grandes cambios de temperatura (tras el transporte), no lo enchufe inmediatamente. La condensación de agua producida podría dañar su aparato. Deje el dispositivo apagado hasta que se haya alcanzado la temperatura ambiente.

## FUENTE DE ALIMENTACIÓN

En la etiqueta de la parte trasera del controlador se indica el tipo de fuente de alimentación que debe ser conectado. Compruebe que la tensión de red corresponda a esto, todos los otros voltajes a la especificada, puede causar efectos irreparable. El producto también debe estar conectado directamente a la red para ser utilizado. No en ninguna fuente de alimentación o dimmer ajustable.



Conecte siempre el producto a un circuito protegido (disyuntor o fusible). Asegúrese de que el producto tiene una toma de tierra adecuada para evitar el riesgo de electrocución o incendio.

## VISIÓN FRONTAL

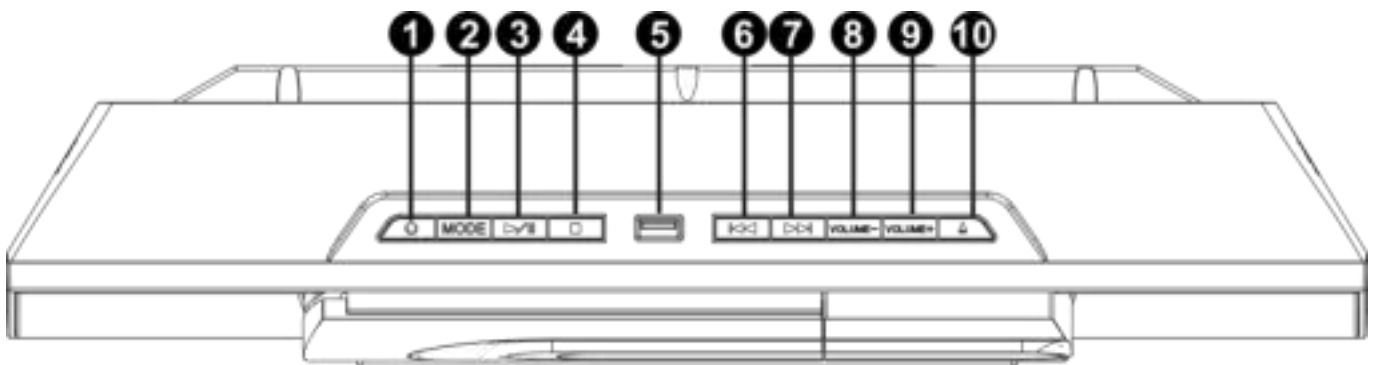

- |                                     |  |
|-------------------------------------|--|
| 1. Botón <b>STANDBY/SOURCE</b>      | 8. <b>VOLUMEN -</b>                        |
| 2. Botón <b>MENU/INFO</b>           | 9. <b>VOLUMEN+</b>                         |
| 3. Botón <b>PLAY/PAUSE/SCAN</b>     | 10. <b>COMPARTIMENTO DE DISCOS ABIERTO</b> |
| 4. Botón <b>STOP/UNPAIR/ENTER</b>   | 11. <b>PONENTES</b>                        |
| 5. Puerto <b>USB</b>                | 12. <b>Tapa del CD</b>                     |
| 6. Saltar a la vista previa botón   | 13. <b>Display</b>                         |
| 7. <b>SALTAR</b> al siguiente botón |  |

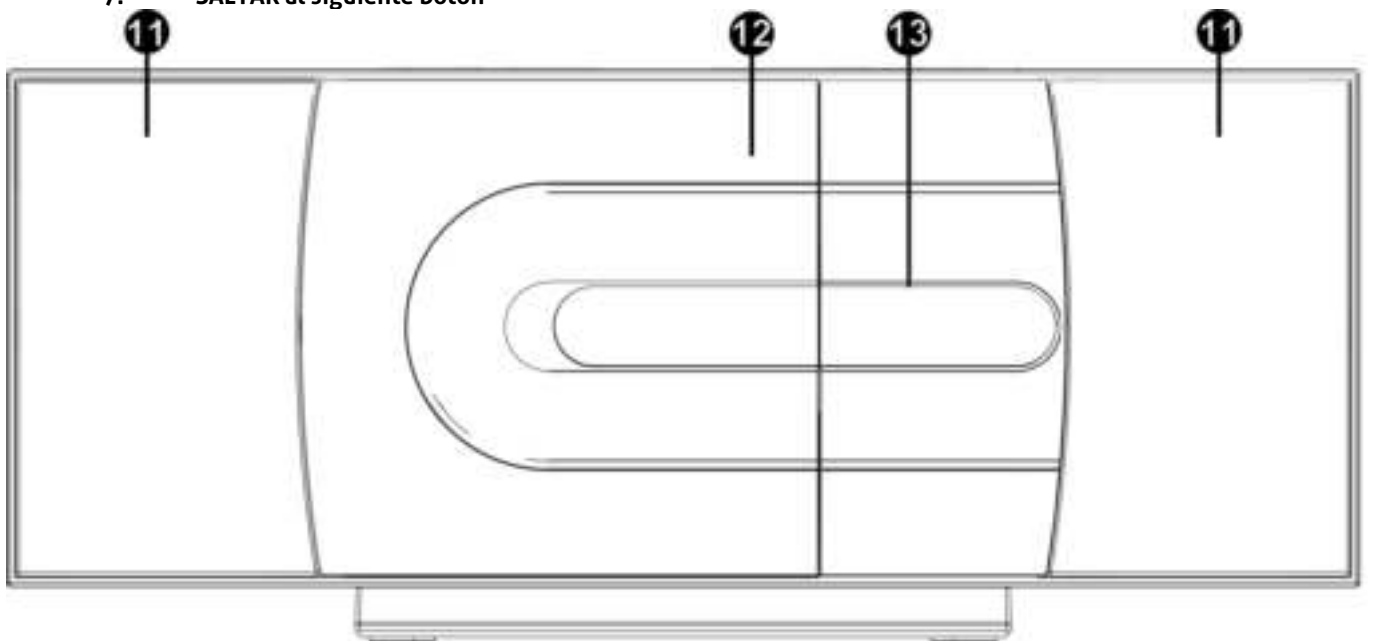

## CONTROL REMOTO

---

NOTA: Para ver una imagen de este control remoto, consulte la parte posterior de este manual.

1. **BOTÓN STANDBY ON/OFF**
2. **CD**  
Presione para modo CD
3. **FM/DAB**  
Presione para cambiar entre FM y DAB
4. **USB**  
Presione para modo USB
5. **MENU**  
Presione para opciones de DAB/FM
6. **PRESET UP**  
Botón de sintonización arriba y navegación del menú
7. **TUNE LEFT**  
Sintonizar izquierda y botón de navegación del menú
8. **PRESET DOWN**  
Botón de sintonización abajo y navegación del menú
9. **LIGHT**  
Presione para activar la luz de fondo de la pantalla
10. **SKIP**  
Saltar a la pista anterior en el modo CD
11. **SKIP**  
Pasar a la siguiente pista en modo CD
12. **TREBLE**  
Presione para habilitar ajustes de graves y agudos
13. **FOLDER +/-**  
Omitir carpetas en un disco o USB
14. **X-BASS**
15. Presione para mejorar la salida de graves.
16. **MONO/STEREO**  
Presione para cambiar entre los modos mono y estéreo de radio FM
17. **REPEAT**  
Presione para repetir una canción en CD o USB Modus
18. **NUMERIC BUTTONS**  
Presione para ingresar dígitos directamente
19. **MEMORY**  
Mantenga pulsado para almacenar una emisora de radio preestablecida. Pulse en el modo CD STOP para programar una lista de reproducción.
20. **SLEEP**  
presione para activar la configuración del temporizador de apagado
21. **AUDIO IN**  
Presione para habilitar el modo de entrada de audio
22. **OPEN/CLOSE**  
presione para expulsar o cerrar el compartimiento del disco
23. **BT**  
presione para habilitar el modo BT
24. **SCAN**  
Presione para realizar una búsqueda de emisoras FM / DAB
25. **TUNE RECHTS**  
Sintonización y navegación por el menú
26. **ENTER**  
Presione seleccionar opciones de menú
27. **EQ**  
presione para alternar los modos de sonido del ecualizador
28. **PLAY/PAUZE**  
Presione para reproducir, pausar funciones
29. **STOP**  
Presione para detener la reproducción
30. **VOLUME**  
Presione + para aumentar y - para disminuir el nivel de volumen
31. **INTRO**
32. Presione para reproducir los primeros 10 segundos de todas las pistas de un CD.
33. **RANDOM**  
presione para reproducir pistas de CD en orden aleatorio
34. **MUTE**  
presione para silenciar la reproducción de audio
35. **UNPAIR**  
mantenga pulsado para desvincular un dispositivo BT conectado
36. **INFO**  
Presione en modo DAB para mostrar información



## USO

---

Cuando conecte por primera vez la unidad a la toma de corriente, la pantalla mostrará "00:00:00". Si puede recibir una señal DAB + en su ubicación, la unidad se sincronizará con la hora local actual. Después de aproximadamente un minuto, cambiará al modo STAND BY.

- Presione ON/STANDBY en la unidad o en el control remoto para cambiar la unidad al modo ON.
- Pulse ON/STANDBY en la unidad o en el mando a distancia para volver la unidad al modo STANDBY.
- Desconecte el enchufe de red de la toma de corriente si desea apagar la unidad por completo.

Nota:

Si la radio digital no se utiliza durante 20 minutos, entrará automáticamente en modo de espera.

## TIEMPO/HORA

---

Puede configurar la hora manualmente si la señal de radio no es lo suficientemente fuerte como para configurarla automáticamente.

Presione el botón MENÚ en el control remoto o presione y mantenga presionado el botón MENÚ / INFO en el micro sistema. Cuando aparezca la opción FULL SCAN (modo DAB) o SCAN SETTING (modo FM) presione los botones <TUNE o TUNE> en el control remoto o los botones [F1] o [F2] en el microsistema y localice SYSTEM, presione el botón ENTER en el remoto o UNPAIR / ENTER en el micro sistema.

Use los botones <TUNE o TUNE> en el control remoto o los botones [F1] o [F2] en el microsistema para encontrar la HORA y presione el botón ENTER en el control remoto o UNPAIR / ENTER en el microsistema.

Desde este menú hay varias opciones: CONFIGURAR HORA / FECHA, ACTUALIZACIÓN AUTOMÁTICA, CONFIGURAR 12/24 HORAS Y CONFIGURAR FORMATO DE FECHA Seleccione una y presione el botón ENTER en el control remoto o UNPAIR / ENTER en el micro sistema.

### AJUSTAR TIEMPO

Use los botones <TUNE / TUNE> en el control remoto o los botones [F1] o [F2] en el micro sistema para ajustar los dígitos y el botón ENTER en el control remoto o UNPAIR / ENTER en el micro sistema para pasar al siguiente ajuste.

Utilice los mismos botones del paso 1 (anterior) para configurar la hora y luego la fecha.

Presione el botón ENTER en el control remoto o UNPAIR / ENTER en el microsistema cuando termine para almacenar la configuración.

### ACTUALIZACIÓN AUTOMÁTICA

Esta configuración especifica la configuración automática del reloj.

Utilice los botones <TUNE / TUNE> del control remoto o los botones [F1] o [F2] del micro sistema para seleccionar entre: ANY (ajusta el reloj desde cualquier modo posible), DAB (ajusta el reloj solo desde el modo DAB), FM ( configura el reloj solo desde el modo FM), NINGUNO (no configura el reloj automáticamente y usa la hora manual como se describe arriba)

Presione el botón ENTER en el control remoto o UNPAIR / ENTER en el microsistema para almacenar la configuración.

### AJUSTE 12/24 HORAS

Seleccione cómo se muestra el reloj.

Use los botones <TUNE / TUNE> en el control remoto o los botones [F1] o [F2] en el microsistema para seleccionar entre 12 o 24 horas.

Presione el botón ENTER en el control remoto o UNPAIR / ENTER en el microsistema para almacenar la configuración.

### AJUSTE FORMATO DE FECHA

Seleccione cómo se muestra la fecha.

Utilice los botones <TUNE / TUNE> del control remoto o los botones [F1] o [F2] del micro sistema para seleccionar entre: DD-MM-AAAA (día, mes y año), MM-DD-AAAA (mes, día y año)

Presione el botón ENTER en el control remoto o UNPAIR / ENTER en el microsistema para almacenar la configuración.

## CAMBIAR MODOS DE ENTRADA

---

Siga las instrucciones a continuación para cambiar entre CD, DAB, FM, AUX IN, USB y

Modos de entrada BT.

Pulse repetidamente el botón SOURCE del microsistema para alternar entre los modos de entrada CD, FM, AUDIO-IN y BT.

Pulse el botón correspondiente en el mando a distancia para seleccionar el modo de entrada que desee. Pulse el botón

FM/DAB para cambiar al modo DAB. Pulse una vez más para cambiar al modo FM.

## PARA EMPEZAR CON DAB

---

Antes de cambiar al modo de entrada DAB, la antena debe extenderse completamente para permitir que las emisoras se ubiquen durante el escaneo inicial.

Cuando el modo DAB se activa por primera vez, la unidad realizará una búsqueda de emisoras disponibles. Verá SCANNING .. 0 aparecerá en la pantalla hasta que se ubiquen las emisoras y luego la O cambiará a la cantidad de emisoras encontradas.

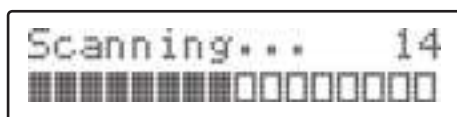



Una vez ubicada, la primera emisora alfanumérica comenzará a reproducirse mientras se almacenan las otras emisoras.

Si no se ubicaron emisoras durante el escaneo, reubique la unidad, extienda la antena completamente y lea la sección Realización de un escaneo de emisoras DAB.

### **Escuchar las emisoras DAB almacenadas**

Para escuchar las emisoras DAB que se han almacenado, presione los botones [▶▶] o [◀◀] en el microsistema o los botones <TUNE o TUNE> en el control remoto.

Presione el botón UNPAIR / ENTER en el microsistema o ENTER en el control remoto para cambiar a la emisora seleccionada.

### **Realizar un escaneo de emisoras DAB**

Si necesita realizar un escaneo de emisoras nueva, por ejemplo, reubica la unidad o se conecta una nueva emisora, siga los pasos a continuación:

### **Escaneo rápido todos los canales DAB .**

Para activar el escaneo rápido, presione el botón SCAN en el microsistema o en el control remoto

Para activar el escaneo completo presione el botón MENÚ en el control remoto o presione y mantenga presionado el botón MENÚ / INFO en el micro sistema.

Cuando aparezca la opción FULL SCAN, presione el botón ENTER en el control remoto o UNPAIR / ENTER en el microsistema para realizar un escaneo completo.

### **Ajuste manual DAB**

Además de la función de sintonización automática, puede sintonizar manualmente el receptor. Esto puede ayudar al alinear su antena o al agregar emisoras que se perdieron durante la sintonización automática.

Presione el botón MENÚ en el control remoto o presione y mantenga presionado el botón MENÚ / INFO en el micro sistema.

Cuando aparezca la opción FULL SCAN, presione los botones <TUNE o TUNE> en el control remoto o los botones [▶▶] o [◀◀] en el microsistema y ubique MANUAL TUNE, presione el botón ENTER en el control remoto o UNPAIR / ENTER en el microsistema. Use los botones <TUNE o TUNE> en el control remoto o los botones [▶▶] o [◀◀] en el micro sistema para recorrer los multiplexores DAB, que están numerados 174.928 - 239.200MHz.

Ahora presione el botón ENTER en el control remoto o UNPAIR / ENTER en el micro sistema para ingresar al conjunto / múltiplex seleccionado, habrá un gráfico de barras que indica la señal. fuerza mostrada.

Para guardar cualquier emisora adicional ubicada en la lista de emisoras o para regresar a la pantalla predeterminada, presione el botón ENTER en el control remoto o UNPAIR / ENTER en el micro sistema.

### **Eliminar emisoras DAB**

Cuando la radio ha realizado una búsqueda en varias ubicaciones, es posible que encuentre que hay emisoras almacenadas que ya no puede recibir. Esta función los elimina automáticamente de la lista de emisoras almacenada.

Presione el botón MENÚ en el control remoto o presione y mantenga presionado el botón MENÚ / INFO en el micro sistema.

Cuando aparezca la opción FULL SCAN, presione los botones <TUNE o TUNE> en el control remoto o los botones [▶▶] o [◀◀] en el microsistema y ubique PRUNE, presione el botón ENTER en el control remoto o UNPAIR / ENTER en el microsistema.

Use los botones <TUNE o TUNE> en el control remoto o los botones [▶▶] o [◀◀] en el microsistema para seleccionar YES y presione el botón ENTER en el control remoto o UNPAIR / ENTER en el microsistema.

### **DRC (control de rango dinámico)**

Esta función hace que la radio reduzca el rango dinámico de la señal de audio. El propósito de esto es adaptar el rango dinámico de la señal de audio para escuchar en un entorno ruidoso.

Presione el botón MENÚ en el control remoto o presione y mantenga presionado el botón MENÚ / INFO en el micro sistema.

Cuando aparezca la opción FULL SCAN, presione los botones <TUNE o TUNE> en el control remoto o los botones [▶▶] o [◀◀] en el microsistema y localice DRC, presione el botón ENTER en el control remoto o UNPAIR / ENTER en el microsistema.

Utilice los botones <TUNE o TUNE> del control remoto o los botones [▶▶] o [◀◀] del micro sistema para seleccionar entre DRC OFF, DRC LOW y DRC HIGH.

Presione el botón ENTER en el control remoto o UNPAIR / ENTER en el microsistema para guardar la configuración.

Nota: esto no está disponible en muchas emisoras DAB.

## **AJUSTANDO UNA EMISORA FM**

Para buscar emisoras de radio, presione y mantenga presionado cualquiera de los botones <TUNE o TUNE> en el control remoto o los botones [▶▶] o [◀◀] en el microsistema durante dos segundos para buscar hacia abajo o hacia arriba la banda de frecuencia. Cuando se encuentra una emisora, la búsqueda se detendrá y la emisora comenzará a reproducirse.

Para sintonizar la frecuencia, presione cualquiera de los botones <TUNE o TUNE> en el control remoto o los botones [▶▶] o [◀◀] en el micro sistema (no presione y mantenga presionado), para saltar 0.05 MHz hacia arriba o hacia abajo.

Alternativamente, presione el botón SCAN en el control remoto para comenzar a escanear el rango de frecuencia. Cuando se encuentra una emisora, la reproducción comenzará automáticamente.

### **Modos de escaneo FM**

Presione el botón MENÚ en el control remoto o presione y mantenga presionado el botón MENÚ / INFO en el micro sistema Cuando aparezca la opción AJUSTE DE ESCANEO, presione el botón ENTER en el control remoto o UNPAIR / ENTER en el microsistema

Use los botones <TUNE o TUNE> en el control remoto o los botones [F1] [F2] en el micro sistema para seleccionar entre STRONG STATIONS (solo emisoras fuertes locales) o ALL STATIONS (todas las emisoras disponibles)  
Presione el botón ENTER en el control remoto o UNPAIR / ENTER en el microsistema para guardar.

### Almacenar emisoras presintonizadas

Siga los pasos a continuación para almacenar una estación sintonizada en una de las 10 ubicaciones preestablecidas para permitir un acceso rápido.

Sintonice la estación que desea almacenar como preestablecida y siga las instrucciones a continuación.

Mantenga presionado el botón MEMORY en el control remoto. La pantalla mostrará SAVE TO P1, donde P1 es la ubicación predeterminada seleccionada.

Use los botones PRESET UP o PRESET DOWN en el control remoto para seleccionar el número preestablecido del 1 al 10 que desea usar. Luego presione el botón ENTER en el control remoto o UNPAIR / ENTER en el microsistema para almacenar. Cuando esté almacenado, la pantalla mostrará PRESET X STORED.

Una vez que se guarda una estación en una presintonía, ya no verá # EMPTY al presionar el botón MEMORY, sino que aparecerá el nombre de la estación o la frecuencia.

### Recuperar emisora preestablecida

Para recuperar una emisora preestablecida almacenada, presione el botón numérico correspondiente en el control remoto. Por ejemplo, para recuperar la emisora almacenada en el preajuste 3, presione el botón numérico 3. Y para recuperar una emisora almacenada en la ubicación 10, presione el botón 10+ y luego el botón 0.

Alternativamente, pulse el botón MEMORY, utilice PRESET UP / PRESET DOWN en el mando a distancia para seleccionar la emisora preseleccionada almacenada y, a continuación, pulse el botón enter para comenzar.

## INSERTAR UN CD/MP3CD

Cambie el modo de entrada a CD y siga las instrucciones a continuación para cargar un CD / MP3CD.

1. Presione el botón OPEN / CLOSE en el micro sistema o en el control remoto, cuando la tapa del compartimiento del disco se deslice completamente hacia la izquierda; inserte un disco en el eje (etiqueta hacia afuera)
2. Presione el botón OPEN / CLOSE una vez más para cerrar el cajón.
3. Cuando la puerta esté cerrada aparecerá READING en la pantalla cuando la unidad detecte pistas de audio compatibles.

### Reproducir un CD/ MP3CD

1. Después de cargar un CD en los pasos anteriores, el disco se leerá y la reproducción comenzará automáticamente desde la pista 01
2. Para detener la reproducción, presione el botón ■ STOP en el microsistema o en el control remoto.
3. Para pausar la reproducción, presione el botón ►IL PLAY / PAUSE del micro sistema o en el control remoto durante la reproducción. Para reanudar la reproducción, presione el botón ►IL REPRODUCIR / PAUSA una vez más.

### Pasar pistas en un CD/ MP3CD

1. Pase a la siguiente pista de un disco presionando el botón [F1] en el microsistema o en el control remoto.
2. Salte a la pista anterior presionando el botón [F2] en el microsistema o en el control remoto.

### Búsqueda rápida

1. Para avanzar rápidamente una pista durante la reproducción, mantenga presionado [F1] en el micro sistema o en el control remoto.
2. Para rebobinar rápidamente una pista durante la reproducción, mantenga pulsado [F2] el micro sistema o el mando a distancia.

### Reproducción programada CD

1. Presione el botón STOP para detener la reproducción (si es necesario).
2. Presione el botón MEMORY en el control remoto. Verá que las siguientes opciones aparecen en la pantalla.

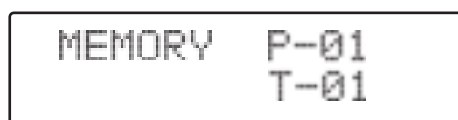

3. Utilice los botones [F1] o [F2] para seleccionar la pista
4. Presione el botón MEMORIA para proceder a programar la siguiente pista.
5. Repita los pasos 3-4 hasta que haya programado todas las pistas que necesita en la lista de reproducción, hasta un máximo de 20 pistas.
6. Presione el botón ►IL PLAY / PAUSE en el micro sistema o en el control remoto para comenzar la reproducción en el orden programado.
7. Para cancelar la secuencia del programa, presione el botón ■ STOP en el microsistema o en el control remoto dos veces.

## REPETIR REPRODUCCIÓN CD/ MP3CD

---

Siga las instrucciones a continuación para repetir las pistas de un CD.

1. Durante la reproducción, presione el botón REPEAT en el control remoto para repetir la pista actual.

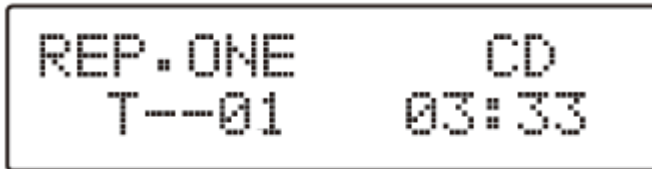

2. Presione el botón REPEAT de nuevo para repetir todas las pistas del disco.

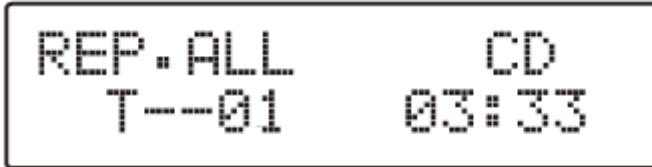

3. Para cancelar la función de repetición presione el botón REPEAT una vez más.

### Botones numéricos

Mientras escucha un CD, se puede reproducir un número de pista específico presionando el dígito relativo en los botones numéricos.

Pista 02 Presione 2

Pista 12. Presione 2 y luego 10+

Pista 22 • Presione 2 y luego 10+ dos veces.

### Reproducción aleatoria MP3CD

Siga las instrucciones a continuación para reproducir todas las pistas de un CD en orden aleatorio.

Durante la reproducción, presione el botón RANDOM del control remoto para comenzar la reproducción aleatoria.

Presione el botón RANDOM nuevamente para cancelar la reproducción aleatoria.

### Reproducción Intro MP3CD

Presione el botón INTRO durante la reproducción para reproducir los primeros 10 segundos de todas las pistas del disco.

## CONECTAR UN DISPOSITIVO BT

---

NOTA: Al utilizar la conexión BT, puede escuchar audio de forma inalámbrica desde un dispositivo de audio BT (por ejemplo, un reproductor MP3) a menos de 10 metros de la unidad Micro System.

Asegúrese de estar en modo de entrada BT,

Cuando se selecciona, el texto BT LINK en la pantalla parpadeará mientras el sistema intenta conectarse a dispositivos previamente emparejados.

Si no se encuentran dispositivos, el texto BT LINK continuará parpadeando para indicar que está listo para emparejar un nuevo dispositivo.

Habilite la función BT en su dispositivo de audio y busque un dispositivo etiquetado

Audizio Tours en la lista disponible

Seleccione y habilite el emparejamiento para el dispositivo Audizio Tours. Si se le solicita una contraseña, ingrese 0000

Si el emparejamiento se realiza correctamente, el micro sistema reproducirá una melodía y el texto BT LINK dejará de parpadear.

Si el dispositivo conectado se sale de rango, el microsistema intentará conectarse durante 2 minutos. Cuando el dispositivo entre en rango, la unidad se volverá a conectar automáticamente.

Para eliminar un dispositivo emparejado usando el microsistema, presione y mantenga presionado el botón UNPAIR / ENTER en el microsistema o presione el botón UNPAIR en el control remoto. El texto BT LINK comenzará a parpadear nuevamente.

Nota: Si apaga cualquiera de los dispositivos antes de que se complete el emparejamiento, será necesario repetir el proceso cuando se vuelva a encender.

## REPRODUCIR MP3S DESDE UN DISPOSITIVO USB

---

Inserte una unidad flash USB compatible en el puerto USB en la parte superior del microsistema y cambie al modo de entrada USB.

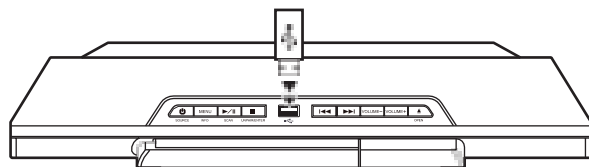

La unidad escaneará la unidad flash USB y mostrará el número total de pistas encontradas en la unidad. La reproducción de la pista 01 comenzará automáticamente.

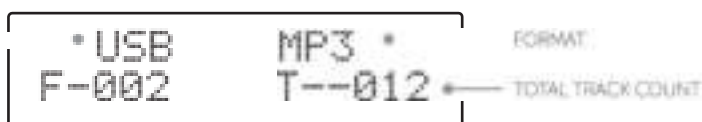

Tracks inside folders are listed as part of the total number of tracks.

### USB/ MP3 información

No retire el dispositivo USB durante la reproducción. Se pueden reconocer un máximo de 999 pistas y 99 carpetas en formato de unidad flash USB FAT 16, 32 únicamente. La velocidad de lectura de USB puede verse afectada por la cantidad de archivos en el dispositivo.

### Pasar pistas

Pase a la siguiente pista presionando [▶▶] en el micro sistema o en el control remoto. Salta a la pista anterior presionando [◀◀] en el micro sistema o en el control remoto.

### Búsqueda rápida

Para avanzar/retroceder rápidamente una pista durante la reproducción, mantenga pulsado [▶▶] o [◀◀] en el microsistema o en el mando a distancia.

### Reproducción programada (USB)/ MP3CD

1. Presione el botón STOP para detener la reproducción (si es necesario).
2. Presione el botón MEMORY en el control remoto. Verá que las opciones aparecen en la pantalla.
3. Use los botones FOLDER +/- en el control remoto para seleccionar la carpeta que donde se encuentre pista 01
4. Presione el botón MEMORIA para continuar con el siguiente paso.
5. Utilice los botones [▶▶] o [◀◀] para seleccionar la pista que le guste como pista 01. Presione el botón MEMORIA para proceder a programar la siguiente pista.
6. Repita los pasos 3-5 hasta que haya programado todas las pistas que necesita en la lista de reproducción, hasta un máximo de 100 pistas.
7. Presione el botón ▶|| PLAY / PAUSE en el micro sistema o en el control remoto para comenzar la reproducción en el orden programado.
8. Para cancelar la secuencia del programa, presione el botón ■ STOP en el microsistema o en el control remoto dos veces.

### Repetir reproducción (USB)

Siga las instrucciones a continuación para repetir pistas MP3 en una unidad flash USB.

1. Durante la reproducción, presione el botón REPEAT en el control remoto para repetir la pista actual.
2. Presione el botón REPEAT nuevamente para repetir todas las pistas en la carpeta actual.
3. Presione el botón REPEAT nuevamente para repetir todas las pistas en la unidad flash.
4. Para cancelar la función de repetición presione el botón REPEAT una vez más.

### Botones numéricos

Durante la reproducción, se puede reproducir un número de pista específico presionando el dígito relativo en los botones numéricos

Pista 02. Presione 2

Pista 12 • Presione 2 y luego 10+

Pista 22 · Presiona 2 y luego 10+ dos veces.

### Reproducción aleatoria (USB)

Siga las instrucciones a continuación para reproducir todas las pistas en una unidad flash USB en orden aleatorio.

Durante la reproducción, presione el botón RANDOM en el control remoto para comenzar la reproducción aleatoria.

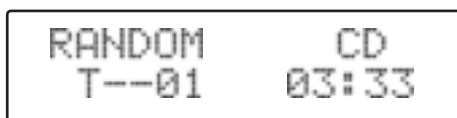

Presione el botón RANDOM nuevamente para cancelar la reproducción aleatoria.

### Reproducción Intro (USB)

1. Presione el botón INTRO durante la reproducción para reproducir los primeros 10 segundos de todas las pistas en la unidad flash USB.

## AJUSTES

### Función Volumen

- Presione el botón VOLUME + en el microsistema o el control remoto para aumentar la salida de volumen
- Presione el botón VOLUME - en el microsistema o en el control remoto para disminuir la salida de volumen.

### **Función Mute**

La activación de la función de silencio desactiva la salida de audio de los altavoces. El CD, la radio, etc. seguirán reproduciéndose mientras el silencio esté activado.

Presione el botón MUTE en el control remoto para silenciar la reproducción de audio.

Presione nuevamente para reanudar la salida de audio una vez más.

### **Ajuste Bass / Treble**

Utilice ajustes de tono para adaptar la salida de sonido a su gusto.

Presione el botón TREBLE en el control remoto.

El primer ajuste es TREBLE (Agudos). Use los botones VOLUME +/- para ajustar el nivel.

Presione el botón TREBLE nuevamente para editar el nivel BASS (Graves) usando los botones VOLUME +/- para ajustar el nivel.

### **Función X-Bass**

Habilitar la función X-Bass agrega más énfasis a la salida de graves

Presione el botón X-BASS en el control remoto para habilitar la función.

Presione el botón X-BASS una vez más para deshabilitar la función.

### **Función EQ**

La activación de la función EQ aplica varios ajustes preestablecidos del ecualizador a la salida de sonido para adaptarse mejor al estilo de audio que está escuchando.

Presione el botón EQ en el control remoto repetidamente para recorrer los efectos de sonido EQ. Seleccione entre FLAT, ROCK, CLASSIC, POP, VOCAL & JAZZ.

### **Temporizador Sleep (dormir)**

Habilitar el temporizador de apagado apagará el microsistema en modo de espera cuando expire el tiempo preestablecido.

Presione el botón SLEEP en el control remoto repetidamente para alternar entre el temporizador de apagado automático de 90 a 10 minutos. La siguiente presión después de 10 minutos apagará el temporizador de apagado.

### **Retroiluminación Standby**

Cuando la unidad está en modo de espera, la luz de fondo se atenuará después de 10 segundos. Presione el botón LIGHT en el control remoto para iluminar la luz de fondo durante 10 segundos.

### **Modo Stereo/ Mono**

A veces, las estaciones de radio estéreo pueden sufrir interferencias para reducir este problema, puede habilitar el modo MONO.

Presione el botón MONO / ST en el control remoto para cambiar entre los modos ESTÉREO y MONO.

### **Modos de visualización FM**

Cada vez que presione el botón INFO en el control remoto, la pantalla alternará entre los modos de visualización.

**Texto de Radio:** Las emisoras pueden incluir un texto que se desplaza y muestra información sobre el programa actual. Si el texto de radio no está disponible, la pantalla mostrará NO TEXT

**Tipo de Programa:** Describe el estilo o género de música que se está transmitiendo.

p.ej. Rock o Clásico

**Nombre del Programa:** Muestra el nombre de la emisora actual.

**Modo de Audio :** Muestra el modo FM actual de ESTÉREO o MONO.

**Fecha y hora:** La hora y la fecha se configuran automáticamente desde la transmisión DAB o FM.

### **Modos DAB+**

Cada vez que presione el botón INFO en el control remoto, la pantalla alternará entre los siguientes modos de visualización.

DLS (texto en movimiento) - Intensidad de la señal - Tipo de programa - Nombre del conjunto  
- Frecuencia del canal - Error de señal - Modo - Hora - Fecha

DLS (segmento de etiqueta dinámica): el segmento de etiqueta dinámica es un mensaje de desplazamiento que la emisora puede incluir con sus transmisiones. Este mensaje generalmente incluye información, como detalles del programa, etc.

Intensidad de la señal: esta opción mostrará una barra que indica la intensidad de la señal.

Tipo de programa: describe el estilo o género de música que se está transmitiendo.

p.ej. Rock o Clásico

Conjunto / Múltiplex (nombre del grupo): Un múltiplex / conjunto es una colección de emisoras de radio agrupadas y transmitidas en una frecuencia. Hay multicines nacionales y locales. Los locales contienen emisoras que son específicas de esa área, p. Ej. MXR Oeste

A diferencia de la radio FM, DAB agrupa varias estaciones de radio y transmite en una frecuencia.

Frecuencia de canal: muestra el multiplex DAB actual en uso.

Modo: muestra el modo actual.

Hora y fecha: la hora y la fecha se configuran automáticamente desde la transmisión DAB o FM



## RESET DE FÁBRICA

Puede haber ocasiones en las que necesite restablecer la unidad a su configuración original de fábrica. La función de restablecimiento de fábrica SOLO se puede activar desde el modo DAB o FM.

Presione el botón MENÚ en el control remoto o presione y mantenga presionado el botón MENÚ / INFO en el micro sistema. Cuando aparezca la opción FULL SCAN (modo DAB) o SCAN SETTING (modo FM) presione los botones <TUNE o TUNE> en el control remoto o los botones [F1] o [F2] en el microsistema y localice SYSTEM, presione el botón ENTER en el control remoto o UNPAIR / ENTER en el microsistema.

Utilice los botones <TUNE o TUNE> del control remoto o los botones [F1] o [F2] del micro sistema para encontrar FACTORY RESET y presione el botón ENTER en el control remoto o UNPAIR / ENTER en el microsistema. Utilice los botones <TUNE o TUNE> del control remoto o los botones [F1] o [F2] del micro sistema para seleccionar SÍ y presione el botón ENTER en el control remoto o UNPAIR / ENTER en el micro sistema.

## SOLUCIÓN DE PROBLEMAS

Problema	Causa	Soluciones
No se puede conectar a la red Wi-Fi	Red inactiva	Confirme que un PC conectado con Wi-Fi o Ethernet con cable puede acceder a Internet (es decir, puede navegar por la web) utilizando la misma red. <ul style="list-style-type: none"><li>• Compruebe que haya un servidor DHCP disponible o que haya configurado una dirección IP estática en la radio.</li><li>• Verifique que su firewall no esté bloqueando ningún puerto de salida. Como mínimo, la radio necesita acceso a los puertos UDP y TCP 80.443 y 8008, puerto DNS 53.</li></ul>
	El enrutador restringe el acceso a las direcciones MAC enumeradas	Obtenga la dirección MAC de Configuración> Información> Red> MAC Wi-Fi y agréguelo a la lista de equipos permitidos en su punto de acceso. Nota: La radio tiene direcciones MAC separadas para redes cableadas e inalámbricas..
	Señal de wifi insuficiente fuerza	Verifique la distancia al enrutador; ver si una computadora puede conectarse a la red en esta ubicación <ul style="list-style-type: none"><li>• Optimizar la distancia de la ubicación del enrutador.</li></ul>
	Método de cifrado desconocido	Cambiar el método de cifrado en el enrutador. La radio es compatible con WEP, WPA, WPA2.
	Cortafuegos que impide el acceso	Reproductor de medios de Windows: varía: los firewalls que no son de Microsoft pueden requerir configuración para UPnP.
Si su radio puede conectarse a la red con éxito, pero no puede reproducir estaciones particulares	<ul style="list-style-type: none"><li>• La estación no está transmitiendo a esta hora del día (recuerde que puede estar ubicada en una zona horaria diferente).</li><li>• La estación tiene demasiadas personas que intentan conectarse al servidor de la estación de radio y la capacidad del servidor no es lo suficientemente grande.</li><li>• La estación ha alcanzado el número máximo permitido de oyentes simultáneos.</li><li>• El enlace en la radio no está actualizado. Esto se actualiza automáticamente todos los días, por lo que se reconocerá la próxima vez que encienda el enlace..</li></ul>	
No hay sonido	<ul style="list-style-type: none"><li>• Adjust the volume level of the external powered speaker.</li><li>• Please check if the power of the external powered speaker is switched on.</li></ul>	
Radio se queda congelada o no responde	Realice un reinicio de la siguiente manera: En la unidad de radio, presione el botón  y  a la vez hasta que la radio se apague (la pantalla no muestra nada), luego suelte ambos botones.	

## FRANÇAIS

Nous vous remercions d'avoir acheté un produit Audizio. Veuillez lire la présente notice avant l'utilisation afin de pouvoir en profiter pleinement. Veuillez lire la notice avant toute utilisation. Respectez impérativement les instructions afin de continuer à bénéficier de la garantie. Prenez toutes les précautions nécessaires pour éviter tout incendie ou décharge électrique. Seul un technicien spécialisé peut effectuer les réparations. Nous vous conseillons de conserver la présente notice pour pouvoir vous y reporter ultérieurement.

- Avant d'utiliser l'appareil, prenez conseil auprès d'un spécialiste. Lors de la première mise sous tension, il est possible qu'une odeur soit perceptible. C'est normal, l'odeur disparaîtra peu de temps après.
- L'appareil contient des composants porteurs de tension. N'OUVREZ JAMAIS le boîtier.
- Ne placez pas des objets métalliques ou du liquide sur l'appareil, cela pourrait causer des décharges électriques et dysfonctionnements..
- Ne placez pas l'appareil à proximité de sources de chaleur, par exemple radiateur. Ne positionnez pas l'appareil sur une surface vibrante. N'obturez pas les ouïes de ventilation.
- L'appareil n'est pas conçu pour une utilisation en continu.
- Faites attention au cordon secteur, il ne doit pas être endommagé.
- Lorsque vous débranchez l'appareil de la prise secteur, tenez-le par la prise, ne tirez jamais sur le cordon.
- Ne branchez pas et ne débranchez pas l'appareil avec les mains mouillées.
- Seul un technicien spécialisé peut remplacer la fiche secteur et / ou le cordon secteur.
- Si l'appareil est endommagé et donc les éléments internes sont visibles, ne branchez pas l'appareil, NE L'ALLUMEZ PAS. Contactez votre revendeur. NE BRANCHEZ PAS l'appareil à un rhéostat ou un dimmer.
- Pour éviter tout risque d'incendie ou de décharge électrique, n'exposez pas l'appareil à la pluie ou à l'humidité.
- Seul un technicien habilité et spécialisé peut effectuer les réparations
- Branchez l'appareil à une prise secteur 220-240 Vac/50 Hz avec terre, avec un fusible 10-16 A.
- Pendant un orage ou en cas de non utilisation prolongée de l'appareil, débranchez l'appareil du secteur.
- En cas de non utilisation prolongée de l'appareil, de la condensation peut être créée. Avant de l'allumer, laissez l'appareil atteindre la température ambiante. Ne l'utilisez jamais dans des pièces humides ou en extérieur.
- Afin d'éviter tout accident en entreprise, vous devez respecter les conseils et instructions.
- N'allumez pas et n'éteignez pas l'appareil de manière répétée. Cela réduit sa durée de vie.
- Conservez l'appareil hors de la portée des enfants. Ne laissez pas l'appareil sans surveillance.
- N'utilisez pas d'aérosols pour nettoyer les interrupteurs. Les résidus créent des dépôts et de la graisse. En cas de dysfonctionnement, demandez conseil à un spécialiste.
- Ne forcez pas les réglages.
- L'appareil contient un haut-parleur pouvant engendrer des champs magnétiques. Tenez cet appareil à 60 cm au moins d'un téléviseur ou ordinateur.
- Si le produit comprend un accumulateur intégré plomb-acide, rechargez l'accumulateur tous les 3 mois en cas de non utilisation prolongée de l'appareil. Sinon, l'accumulateur pourrait être endommagé de manière permanente.
- Si l'accumulateur est endommagé, remplacez-le par un accumulateur de même type et déposez l'ancien accumulateur dans un container de recyclage adapté.
- Si l'appareil est tombé, faites-le toujours vérifier par un technicien avant de le rallumer.
- Pour nettoyer l'appareil, n'utilisez pas de produits chimiques qui abîment le revêtement, utilisez uniquement un tissu sec.
- Tenez toujours l'appareil éloigné de tout équipement électrique pouvant causer des interférences.
- Pour toute réparation, il faut impérativement utiliser des pièces d'origine, sinon il y a risque de dommages graves et / ou de radiations dangereuses.
- Eteignez toujours l'appareil avant de le débrancher du secteur et de tout autre appareil. Débranchez tous les cordons avant de déplacer l'appareil.
- Assurez-vous que le cordon secteur n'est pas abîmé si des personnes viennent à marcher dessus. Avant toute utilisation, vérifiez son état.
- La tension d'alimentation est de 220-240Vac/50 Hz. Vérifiez la compatibilité. Si vous voyagez, vérifiez que la tension d'alimentation du pays est compatible avec l'appareil.
- Conservez l'emballage d'origine pour pouvoir transporter l'appareil en toute sécurité.



Ce symbole doit attirer l'attention de l'utilisateur sur les tensions élevées présentes dans le boîtier de l'appareil, pouvant engendrer une décharge électrique.

Ce symbole doit attirer l'attention de l'utilisateur sur des instructions importantes détaillées dans la notice, elles doivent être lues et respectées.



Cet appareil porte le symbole CE. Il est interdit d'effectuer toute modification sur l'appareil. La certification CE et la garantie deviendraient caduques !

**NOTE:** Pour un fonctionnement normal de l'appareil, il doit être utilisé en intérieur avec une plage de température maximale autorisée entre 5°C/41°F et 35°C/95°F.



Ne jetez pas les produits électriques dans la poubelle domestique. Déposez-les dans une décharge. Demandez conseil aux autorisés ou à votre revendeur. Données techniques réservées. Les valeurs actuelles peuvent varier d'un produit à l'autre. Tout droit de modification réservé sans notification préalable.

*N'essayez pas de réparer l'appareil vous-même. Vous perdriez tout droit à la garantie. Ne faites aucune modification sur l'appareil. Vous perdriez tout droit à la garantie. La garantie deviendrait également caduque en cas d'accidents ou dommages causés par une utilisation inappropriée de l'appareil ou un non respect des consignes présentes dans cette notice. Audizio ne pourrait être tenu responsable en cas de dommages matériels ou corporels causés par un non respect des consignes de sécurité et avertissements. Cela est également valable pour tous les dommages quelle que soit la forme.*

## DEBALLAGE

ATTENTION ! Immédiatement après réception, vérifiez le contenu du carton et assurez-vous que tous les éléments sont bien présents et en bon état. Si besoin, faites les réserves nécessaires si le matériel ou les cartons sont endommagés. Si l'appareil doit être retourné, faites-le dans l'emballage d'origine.

Si l'appareil a été exposé à des fluctuations importantes de températures (par exemple après le transport), ne l'allumez pas immédiatement. De la condensation peut survenir. Laissez l'appareil éteint le temps qu'il atteigne la température ambiante.

## ALIMENTATION

Sur l'étiquette au dos du produit est indiqué le type d'alimentation à relier. Vérifiez que la tension du secteur correspond à celle-ci, toute autre tension que celle indiquée peut endommager l'appareil. Le produit doit également être directement connecté au secteur ; il ne faut pas utiliser de dimmer ou d'alimentation réglable.



Branchez toujours l'appareil sur un circuit protégé (disjoncteur ou fusible). Assurez-vous que l'appareil dispose d'une mise à la terre appropriée afin d'éviter tout risque d'électrocution ou d'incendie.

## REGLAGES

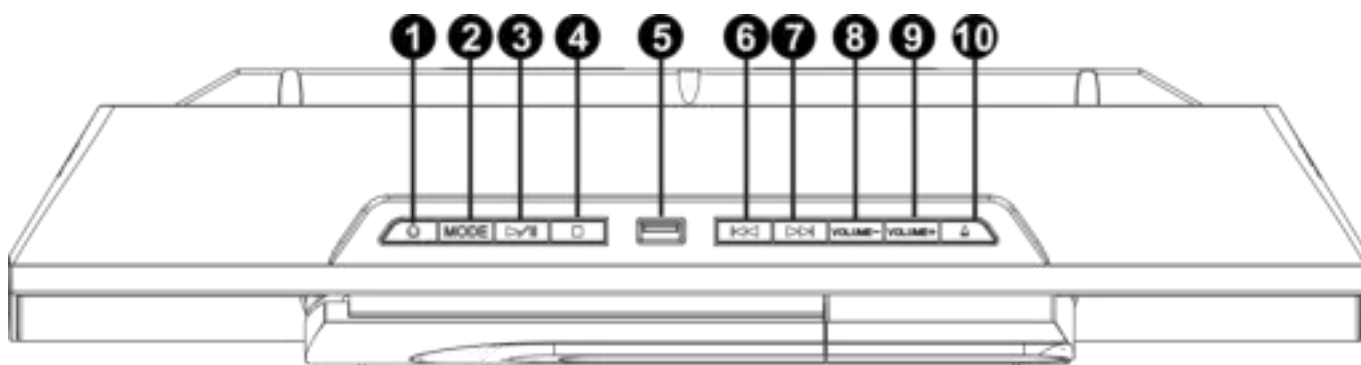

- |                                 |                                |
|---------------------------------|--------------------------------|
| 1. Bouton STANDBY/SOURCE        | 8. BOUTON - VOLUME             |
| 2. Touche MENU/INFO             | 9. VOLUME+ 3.                  |
| 3. Bouton PLAY/PAUSE/SCAN       | 10. COMPARTIMENT DISQUE OUVERT |
| 4. Touche STOP/UNPAIR/ENTER     | 11. HAUT-PARLEURS              |
| 5. Port USB                     | 12. Couvercle du CD            |
| 6. Bouton de passage à l'aperçu | 13. Display                    |
| 7. SKIP au bouton suivant       |                                |

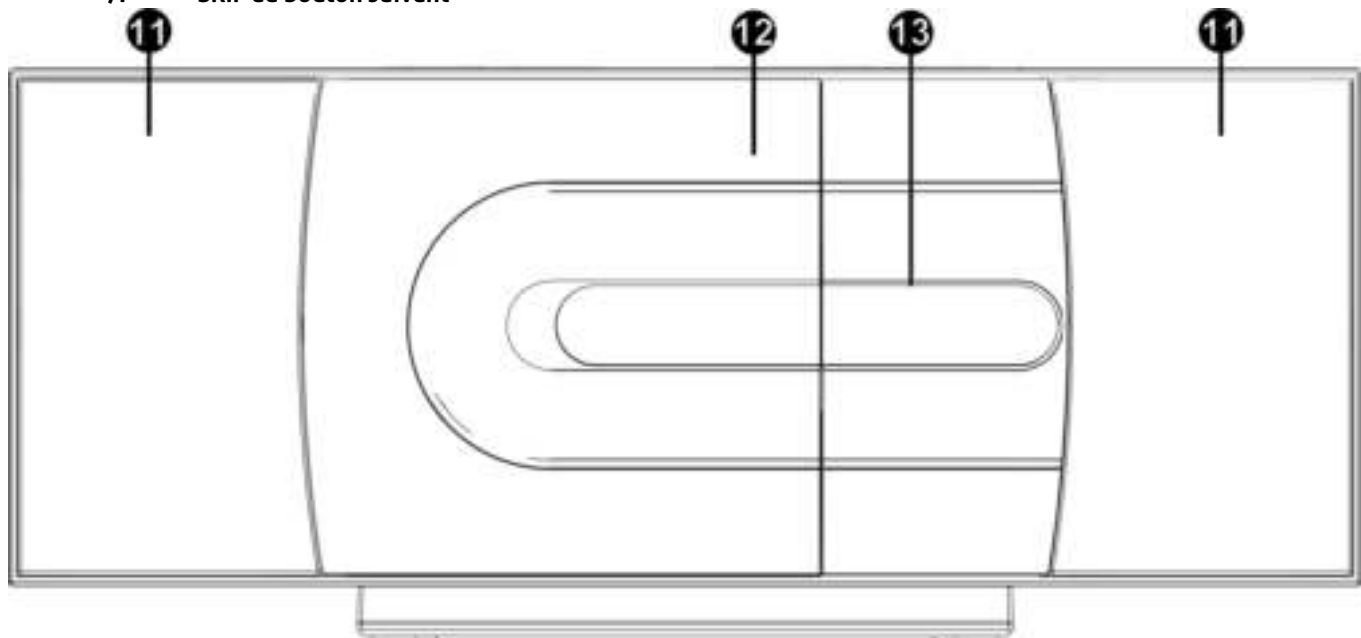



## TELECOMMANDE

---

REMARQUE : Pour visualiser une image de cette télécommande, reportez-vous au dos de ce manuel.

1. **BOUTON MARCHE/ARRÊT EN VEILLE**
2. **CD**  
Appuyez pour entrer dans le mode CD
3. **FM/DAB**  
Appuyez sur cette touche pour basculer entre les modes FM et
4. **USB**  
Appuyez pour entrer en mode USB
5. **MENU**  
Appuyez sur cette touche pour accéder aux options du menu DAB/FM.
6. **PRESET UP**  
Curseur vers le haut
7. **TUNE LEFT**  
Curseur vers le lien
8. **PRESET DOWN**  
Curseur vers le bas
9. **LIGHT**  
Appuyez pour activer le rétro-éclairage
10. **SKIP**  
Aller à la piste précédente en mode CD
11. **SKIP**  
Aller à la piste suivante en mode CD
12. **TREBLE**  
Appuyez pour régler les basses et les aigus.
13. **DOSSIER +/-**  
Sauter des dossiers sur un disque ou une clé USB
14. **X-BASS**  
Appuyez pour augmenter le niveau des basses
15. **MONO/STEREO**  
Appuyez pour passer de la radio FM stéréo à la radio mono.
16. **REPEAT**  
Appuyez sur cette touche pour répéter un morceau en mode CD ou USB.
17. **LES TOUCHES NUMÉRIQUES**  
Appuyez sur cette touche pour saisir directement les chiffres
18. **MEMOIRE**  
Maintenez cette touche enfoncée pour mémoriser une station prééglée ou appuyez sur cette touche en mode CD STOP pour programmer une liste de lecture.
19. **SLEEP**  
Appuyez pour activer les paramètres de la minuterie de sommeil
20. **ENTRÉE AUDIO**  
Appuyez pour activer le mode audio
21. **OUVERT/FERMÉ**  
Appuyez pour éjecter ou fermer le plateau de disque
22. **BT**  
Appuyez sur cette touche pour passer en mode BT.
23. **SCAN**  
Appuyez pour effectuer un balayage FM/DAB
24. **TUNE RIGHT**  
Curseur vers la droite
25. **ENTER**  
Appuyez pour sélectionner les options du menu
26. **EQ**  
Appuyez pour faire défiler les modes de son EQ
27. **PLAY/PAUSE**  
Appuyez pour lire, mettre en pause
28. **STOP**  
Appuyez sur cette touche pour arrêter la lecture.
29. **VOLUME**  
Appuyez sur + pour augmenter et - pour diminuer le volume.
30. **INTRO**  
Appuyez sur cette touche pour lire les 10 premières secondes de toutes les pistes d'un CD.
31. **RANDOM**  
Appuyez sur cette touche pour lire les pistes du CD dans un ordre aléatoire.
32. **MUTE**  
Appuyez sur cette touche pour couper le son.
33. **UNPAIR**  
Maintenez cette touche enfoncée pour déconnecter un appareil BT connecté.
34. **INFO**  
Appuyez en mode DAB pour afficher les informations.

## UTILISATION

---

Lorsque vous connectez l'appareil à la prise secteur pour la première fois, l'écran affiche "00:00:00". Si vous pouvez recevoir un signal DAB+ dans votre région, l'appareil se synchronisera sur l'heure locale actuelle. Après environ une minute, il passera en mode STAND BY.

- Appuyez sur la touche ON/STANDBY de l'appareil ou de la télécommande pour mettre l'appareil en mode ON.
- Appuyez sur la touche ON/STANDBY de l'appareil ou de la télécommande pour remettre l'appareil en mode STANDBY.
- Débranchez la fiche de la prise secteur si vous voulez éteindre complètement l'appareil.

Remarque :

Si la radio numérique n'est pas utilisée pendant 20 minutes, elle se met automatiquement en mode veille.

## TIME

---

Vous pouvez régler l'heure manuellement si le signal radio n'est pas assez puissant pour être réglé automatiquement.

Appuyez sur la touche MENU sur la télécommande ou appuyez et maintenez enfoncée la touche MENU/INFO sur l'appareil. Lorsque l'option FULL SCAN s'affiche (mode DAB) ou SCAN SETTING (mode FM), appuyez soit sur < TUNE ou TUNE > sur la télécommande ou sur [F1] ou [F2] sur l'appareil, sélectionnez SYSTEM, appuyez sur la touche ENTER sur la télécommande ou sur UNPAIR/ ENTER sur l'appareil.

Utilisez les touches < TUNE/ TUNE > sur la télécommande ou [F1] ou [F2] sur l'appareil pour sélectionner TIME et appuyez sur ENTER sur la télécommande ou UNPAIR/ENTER sur l'appareil.

A partir de ce menu, il y a de multiples options : SET TIME/DATE, AUTO UPDATE, SET 12/24 HOUR & SET DATE FORMAT. Sélectionnez une option, appuyez sur ENTER sur la télécommande ou sur UNPAIR/ENTER sur l'appareil.

### REGLAGE HEURE

Utilisez les touches < TUNE/ TUNE > sur la télécommande ou [F1] ou [F2] sur l'appareil pour régler les chiffres et appuyez sur ENTER sur la télécommande ou UNPAIR/ENTER sur l'appareil pour passer au réglage suivant.

Utilisez les mêmes touches pour régler l'heure et la date.

Appuyez sur ENTER sur la télécommande ou sur UNPAIR/ENTER sur l'appareil pour mémoriser le réglage.

### MISE A JOUR AUTOMATIQUE

Ce réglage définit le réglage automatique de l'heure.

Utilisez les touches < TUNE/ TUNE > sur la télécommande ou [F1] ou [F2] sur le micro pour sélectionner ANY (réglage depuis n'importe quel mode), DAB (réglage depuis le mode DAB), FM (réglage uniquement depuis le mode FM), NONE (ne règle pas l'heure automatiquement et utilise l'heure manuelle comme décrit ci-dessus)

Appuyez sur ENTER sur la télécommande ou sur UNPAIR/ENTER sur l'appareil pour mémoriser le réglage.

### REGLAGE 12/24HEURES

Sélectionnez le type d'affichage de l'heure.

Utilisez les touches < TUNE/ TUNE > sur la télécommande ou [F1] ou [F2] sur le micro pour sélectionner 12 ou 24 heures.

Appuyez sur ENTER sur la télécommande ou sur UNPAIR/ENTER sur le micro pour mémoriser le réglage .

### REGLAGE FORMAT DATE

Sélectionnez le type d'affichage de la date.

Utilisez les touches < TUNE/ TUNE > sur la télécommande ou [F1] ou [F2] sur le micro pour sélectionner DD-MM-YYYY (jour, mois, année), MM-DD-YYYY (mois, jour année).

Appuyez sur ENTER sur la télécommande ou sur UNPAIR/ENTER sur le micro pour mémoriser le réglage.

## COMMUTATION MODES D'ENTREE

---

Suivez les instructions suivantes pour commuter entre les modes d'entrée CD, DAB, FM, AUX IN, USB & BT.

Appuyez sur la touche SOURCE sur l'appareil ou sur la télécommande pour commuter entre les modes d'entrée CD, FM, AUDIO-IN & BT.

Appuyez sur la touche correspondant sur la télécommande pour sélectionner le mode voulu/ Appuyez sur la touche FM/DAB pour commuter en mode DAB. Appuyez à nouveau pour commuter en mode FM.

## DEMARRAGE AVEC LE MODE DAB

Avant de passer en mode d'entrée DAB, l'antenne doit être complètement déployée pour permettre de localiser les stations pendant le balayage initial.

Lorsque le mode DAB est activé pour la première fois, l'appareil effectue une recherche des stations disponibles. SCANNING... 0 apparaît à l'écran jusqu'à ce que les stations soient trouvées, puis 0 devient le nombre de stations trouvées.

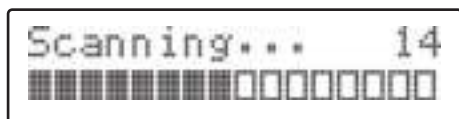

Lorsqu'elle est localisée, la première station alphanumérique commence la lecture pendant que les autres stations sont mémorisées.

Si aucune station n'a été trouvée pendant la recherche, déplacez l'appareil, déployez complètement l'antenne et reportez-vous au paragraphe - Effectuer un balayage des stations DAB.

### Ecoute de stations DAB mémorisées

Pour écouter les stations DAB mémorisées, appuyez sur les touches [F1] ou [F2] sur l'appareil ou sur les touches < TUNE ou TUNE > sur la télécommande.

Appuyez sur la touche UNPAIR/ENTER sur l'appareil ou sur ENTER sur la télécommande pour activer la station sélectionnée.

### Effectuer un balayage des stations DAB

Si vous devez effectuer un nouveau balayage de stations, par exemple si vous déplacez l'appareil ou si une nouvelle station est mise en ligne, suivez les étapes ci-dessous.

### Recherche rapide de tous les canaux DAB

Pour activer la recherche rapide, appuyez sur la touche SCAN sur l'appareil ou la télécommande.

Pour activer le mode Full Scan, appuyez sur la touche MEUN sur la télécommande ou appuyez et maintenez enfoncée la touche MENU/INFO sur l'appareil.

Lorsque l'option FULL SCAN s'affiche, appuyez sur la touche ENTER sur la télécommande ou sur UNPAIR/ENTER sur l'appareil pour effectuer un scan complet.

### Recherche DAB manuelle

En plus de la fonction de réglage automatique, vous pouvez régler manuellement le récepteur. Cela peut s'avérer utile lorsque vous alignez votre antenne ou lorsque vous ajoutez des stations qui manquaient lors du réglage automatique.

Appuyez sur la touche MENU sur la télécommande ou appuyez et maintenez enfoncée la touche MENU/INFO sur l'appareil.

Lorsque l'option FULL SCAN s'affiche, appuyez soit sur les touches < TUNE ou TUNE > sur la télécommande soit sur les touches [F1] ou [F2] sur l'appareil et recherchez MANUAL TUNE : appuyez sur ENTER sur la télécommande ou sur UNPAIR/ENTER sur l'appareil.

Utilisez les touches < TUNE ou TUNE > sur la télécommande ou les touches [F1] ou [F2] sur l'appareil pour naviguer dans les multiplex DAB, allant de 174.928 à 239.200MHz.

Appuyez maintenant sur ENTER sur la télécommande ou sur UNPAIR/ENTER sur l'appareil pour accéder à l'ensemble sélectionné ; un bargraphe affichant la force du signal est visible.

Pour mémoriser des stations supplémentaires dans la liste ou revenir à l'écran par défaut, appuyez sur ENTER sur la télécommande ou sur UNPAIR/ENTER sur l'appareil.

### Sélection parmi les stations DAB

Lorsque la radio a effectué un balayage à différents endroits, certaines stations mémorisées ne sont plus reçues. Cette fonction les supprime automatiquement de la liste des stations mémorisées.

Appuyez sur la touche MENU sur la télécommande ou appuyez et maintenez enfoncée la touche MENU/INFO sur l'appareil.

Lorsque l'option FULL SCAN s'affiche, appuyez soit sur les touches < TUNE ou TUNE > sur la télécommande soit sur les touches [F1] ou [F2] sur l'appareil, recherchez PRUNE, appuyez sur ENTER sur la télécommande ou sur UNPAIR/ENTER sur l'appareil.

Utilisez les touches < TUNE ou TUNE > sur la télécommande ou les touches [F1] ou [F2] sur l'appareil pour sélectionner YES et appuyez sur ENTER sur la télécommande ou sur UNPAIR /ENTER sur l'appareil.

### DRC (Dynamic range control)

Cette fonction permet à la radio de réduire la plage dynamique du signal audio afin d'adapter la gamme dynamique du signal audio à l'écoute dans un environnement bruyant.

Appuyez sur la touche MENU sur la télécommande ou appuyez et maintenez enfoncée la touche MENU/INFO sur l'appareil.

Lorsque l'option FULL SCAN apparaît, appuyez soit sur les touches < TUNE ou TUNE > sur la télécommande soit sur les touches [F1] ou [F2] sur l'appareil, recherchez DRC et appuyez sur ENTER sur la télécommande ou UNPAIR/ENTER sur l'appareil.

Utilisez les touches < TUNE ou TUNE > sur la télécommande ou les touches [F1] ou [F2] sur l'appareil pour sélectionner entre DRC OFF, DRC LOW et DRC HIGH.

Appuyez sur ENTER sur la télécommande ou sur UNPAIR/ENTER sur l'appareil pour mémoriser le réglage.

Remarque : ceci n'est pas valable sur de nombreuses stations DAB.

## REGLAGE STATION FM

---

Pour rechercher des stations radio, appuyez sur une des touches < TUNE ou TUNE > sur la télécommande ou sur les touches [F] ou [B] de l'appareil et maintenez-la enfoncée pendant deux secondes pour balayer la bande de fréquences vers le bas ou vers le haut. Lorsqu'une station est trouvée, le balayage s'arrête et la station commence à être diffusée.

Pour régler avec précision la fréquence utilisez les touches < TUNE ou TUNE > sur la télécommande ou sur les touches [F] ou [B] de l'appareil (ne maintenez pas enfoncée), pour avancer ou reculer de 0,05 MHz.

Vous pouvez également appuyer sur SCAN sur la télécommande pour commencer à balayer la gamme de fréquences. Lorsqu'une station est localisée, la lecture commence automatiquement.

### Modes Scan FM

Les modes de recherche déterminent la force que doit avoir un signal FM pour être accepté comme une station de radio potentielle lors du balayage.

Appuyez sur la touche MENU de la télécommande ou appuyez et maintenez enfoncée la touche MENU/INFO de l'appareil.

Lorsque l'option SCAN SETTING apparaît, appuyez sur la touche ENTER de la télécommande ou sur la touche UNPAIR/ENTER de l'appareil.

Utilisez les touches < TUNE ou TUNE > de la télécommande ou [F] ou [B] de l'appareil pour choisir entre STATIONS FORTES (Stations locales fortes uniquement) ou TOUTES LES STATIONS (Toutes les stations disponibles).

Appuyez sur la touche ENTER de la télécommande ou sur la touche UNPAIR/ENTER de l'appareil pour sauvegarder.

### Mémorisation de presets de stations

Suivez les étapes ci-dessous pour mémoriser une station trouvée dans l'un des 10 emplacements prédéfinis afin d'y accéder rapidement.

Réglez la station que vous souhaitez mémoriser comme preset et suivez les instructions ci-dessous.

Appuyez sur la touche MEMORY de la télécommande et maintenez-la enfoncée. L'écran affiche SAVE TO P1, : P1 est l'emplacement du preset sélectionné.

Utilisez les touches PRESET UP ou PRESET DOWN sur la télécommande pour sélectionner le numéro de preset de 1 à 10 ; appuyez ensuite sur ENTER sur la télécommande ou UNPAIR/ENTER sur l'appareil pour mémoriser.

Une fois la mémorisation effectuée, l'affichage indique PRESET X STORED.

Une fois qu'une station est enregistrée dans un préréglage, vous ne verrez plus # EMPTY lorsque vous appuyez la touche MEMORY enfoncée : le nom de la station ou la fréquence s'affichera à la place.

### Appel de presets de stations

Pour rappeler une station préréglée mémorisée, appuyez sur la touche numérique correspondante de la télécommande.

Par exemple, pour rappeler la station mémorisée sur la présélection 3, appuyez sur la touche numérique 3. Et pour rappeler une station mémorisée sur l'emplacement 10, appuyez sur la touche 10+ puis sur la touche 0.

Vous pouvez également appuyer sur le bouton MEMORY, utiliser PRESET UP / PRESET DOWN sur la télécommande pour sélectionner la station préréglée stockée, puis appuyer sur le bouton Enter pour démarrer.

## INSERTION CD/MP3

---

Commutez sur le mode d'entrée CD et suivez les instructions ci-dessous pour charger un CD/MP3.

1. Appuyez sur le bouton OPEN/CLOSE de l'appareil ou de la télécommande, lorsque le compartiment CD glisse vers la gauche; insérez un disque (étiquette tournée vers l'extérieur).

2. Appuyez une fois de plus sur le bouton OPEN/CLOSE pour fermer le compartiment.

3. READING s'affiche alors sur l'écran lorsque l'appareil détecte des pistes audio compatibles.

### Lecture d'un CD/CD MP3

1. Après avoir chargé un CD en suivant les étapes ci-dessus, le disque sera lu et la lecture commencera automatiquement à partir de la piste 01.

2. Pour arrêter la lecture, appuyez sur la touche ■ STOP sur l'appareil ou sur la télécommande.

3. Pour mettre la lecture en pause, appuyez sur ►|| PLAY/PAUSE de l'appareil de la télécommande pendant la lecture. Pour reprendre la lecture, appuyez une nouvelle fois sur ►|| PLAY/PAUSE.

### Sauter des pistes sur un CD/CD MP3

1. Appuyez sur la touche [F] sur l'appareil ou sur la télécommande pour aller à la voie suivante.

2. Appuyez sur la touche [B] sur l'appareil ou sur la télécommande pour aller à la voie précédente.

### Recherche rapide sur un CD/CD MP3

1. Pour faire une avance rapide d'une piste pendant la lecture, appuyez sur la touche [F] de l'appareil ou de la télécommande et maintenez-la enfoncée.

2. Pour effectuer un retour rapide d'une piste pendant la lecture, maintenez la touche [B] enfoncée sur l'appareil ou la télécommande.

### Lecture programmée d'un CD

1. Appuyez sur STOP pour arrêter la lecture.

2. Appuyez sur la touche MEMORY sur la télécommande : les options ci-dessous s'affichent.



- Utilisez les touches [ ] ou [ ] pour sélectionner la voie.
- Appuyez sur MEMORY pour programmer la voie suivante.
- Répétez les points 3 et 4 jusqu'à ce que toutes les voies de la liste de lecture soient programmé : vous pouvez programmer jusqu'à 20 voies au plus.
- Appuyez sur ► PLAY/PAUSE pour démarrer la lecture dans l'ordre programmé.
- Pour annuler la séquence programmée, appuyez sur la touche ■ STOP sur l'appareil ou la télécommande deux fois.

### REPETITION LECTURE CD / CD MP3

Pour répéter des voies sur un CD, procédez comme suit :

- Pendant la lecture, appuyez sur la touche REPEAT pour répéter la voie en cours.

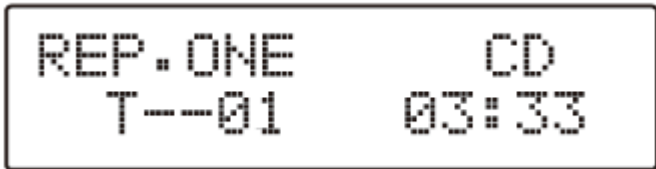

- Appuyez à nouveau sur REPEAT pour répéter toutes les voies sur le disque.

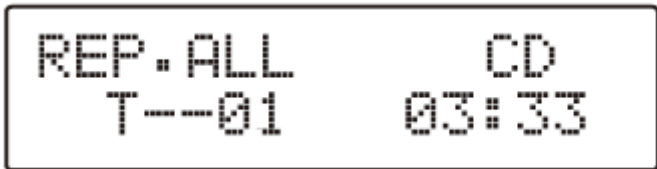

- Appuyez à nouveau sur REPEAT pour annuler la fonction de répétition.

#### Touches numériques

Lorsque vous écoutez un CD, vous pouvez lire un numéro donné en appuyant sur le numéro correspondant sur les touches numériques.

Voie 02 : Appuyez sur 2

Voie 12 : Appuyez sur 2 puis sur 10+

Voie 22 : Appuyez sur 2 plus deux fois sur 10+

#### Lecture aléatoire

Suivez les instructions ci-dessous pour lire toutes les pistes d'un CD dans un ordre aléatoire.

Pendant la lecture, appuyez sur RANDOM de la télécommande pour commencer la lecture aléatoire.

Appuyez à nouveau sur la touche RANDOM pour annuler la lecture aléatoire.

#### Intro lecture/CD MP3

Appuyez sur la touche INTRO pendant la lecture pour lire les 10 premières secondes de toutes les pistes du disque.

### CONNEXION APPAREIL BT

REMARQUE : Lorsque vous utilisez la connexion BT, vous pouvez écouter de l'audio sans fil à partir d'un appareil audio BT (par exemple un lecteur MP3) dans un rayon de 10 mètres de l'appareil.

Assurez-vous que vous êtes bien en mode BT.

Le texte BT clignote sur l'affichage pendant que l'appareil essaie de se connecter à des appareils précédemment appairés.

Si aucun appareil n'est trouvé, le texte BT LINK continue de clignoter indiquant que l'appareil est prêt pour un appairage avec un autre appareil

Activez la fonction BT sur votre appareil audio et recherchez un appareil dénommé Audizio Tours dans la liste.

Sélectionnez-le et appairez les deux appareils. Si demandé, le mot de passe est 0000.

Une fois l'appairage réalisé, l'appareil joue une mélodie, le texte BT LINK ne clignote plus.

Si l'appareil connecté se trouve hors de portée, l'appareil tentera de se connecter pendant 2 minutes. Lorsque l'appareil est à nouveau à portée, l'unité se reconnectera automatiquement.

Pour supprimer un appareil appairé, appuyez et maintenez enfoncée la touche UNPAIR/ENTER sur l'appareil ou appuyez sur la touche UNPAIR de la télécommande. Le texte BT LINK se remet à clignoter.

Remarque : si vous éteignez l'un ou l'autre des appareils avant la fin de l'appairage, le processus devra être répété lors de la remise sous tension.

## LECTURE MP3 DEPUIS UNE SOURCE USB

Insérez une clé USB compatible dans le port USB sur le dessus de l'appareil et commuterez sur le mode d'entrée USB.

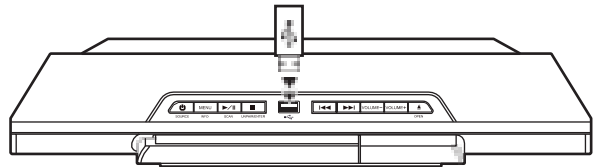

L'appareil va scanner la clé USB et afficher le nombre total de pistes trouvées sur le lecteur. La lecture de la piste 01 commence automatiquement.

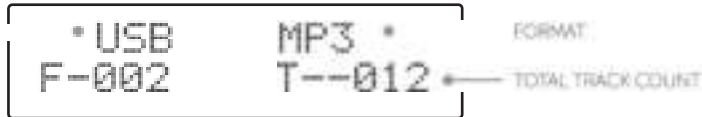

Les pistes à l'intérieur des dossiers sont listées comme faisant partie du nombre total de pistes.

### Information USB/ MP3

Ne retirez pas le périphérique USB pendant la lecture. Max. 999 pistes et 99 dossiers peuvent être reconnus. Format FAT 16, 32 uniquement. La vitesse de lecture USB peut être affectée par le nombre de fichiers sur le périphérique.

### Sauter des pistes MP3 sur une clé USB

Passez à la piste suivante en appuyant la touche [▶▶].  
Passez à la piste précédente en appuyant la touche [◀◀].

### Recherche rapide de voies MP3 sur une clé USB

Pour avancer rapidement pendant la lecture, appuyez et maintenez enfoncée la touche [▶▶] sur l'appareil ou la télécommande.

Pour effectuer un retour rapide pendant la lecture appuyez et maintenez enfoncée la touche [◀◀] sur l'appareil ou la télécommande.

### Lecture programmée (USB)/ MP3CD

1. Appuyez sur STOP pour arrêter la lecture (si nécessaire).
2. Appuyez sur la touche MEMORY de la télécommande. Vous verrez les options apparaître à l'écran.
3. Utilisez les touches FOLDER+/- de la télécommande pour sélectionner le dossier où se trouve la piste 01. Appuyez sur la touche MEMORY pour passer à l'étape suivante.
4. Utilisez les touches [▶▶] ou [◀◀] pour sélectionner la piste que vous souhaitez comme piste 01.
5. Appuyez sur MEMORY pour programmer la piste suivante.
6. Répétez les étapes 3 à 5 jusqu'à ce que vous ayez programmé toutes les pistes dont vous avez besoin dans la liste de lecture, jusqu'à un maximum de 100 pistes.
7. Appuyez sur la touche ▶▶ IL PLAY/PAUSE de l'appareil ou de la télécommande pour commencer la lecture dans l'ordre programmé.
8. Pour annuler la séquence, appuyez deux fois sur la touche ■ STOP de l'appareil ou de la télécommande.

### Répétition (USB)

Suivez les instructions ci-dessous pour répéter les voies SMP3 d'une clé USB.

1. Pendant la lecture, appuyez sur la touche REPEAT sur la télécommande pour répéter la voie en cours.
2. Appuyez à nouveau sur REPEAT pour répéter toutes les voies du dossier en cours.
3. Appuyez à nouveau sur REPEAT pour répéter toutes les voies sur la clé.
4. Pour annuler la fonction de répétition, appuyez une nouvelle fois sur REPEAT.

### Touches numériques

Pendant la lecture, vous pouvez lire un numéro donné de voie en appuyant sur le numéro correspondant sur les touches numériques.

Voie 02 : Appuyez sur 2

Voie 12 : Appuyez sur 2 puis sur 10+

Voie 22 : Appuyez sur 2 plus deux fois sur 10+

### Lecture aléatoire (USB)

Suivez les instructions ci-dessous pour lire toutes les pistes de la clé USB dans un ordre aléatoire.

Pendant la lecture, appuyez sur RANDOM de la télécommande pour commencer la lecture aléatoire.

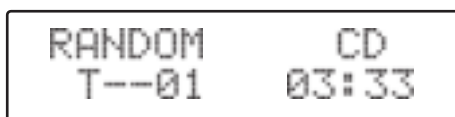

Appuyez à nouveau sur la touche RANDOM pour annuler la lecture aléatoire.

## Lecture intro (USB)

1. Appuyez sur la touche INTRO pendant la lecture pour lire les 10 premières secondes de toutes les voies de la clé USB.

## REGLAGES

---

### Fonction Volume

- Appuyez sur la touche VOLUME+ de l'appareil ou de la télécommande pour augmenter le volume de sortie.
- Appuyez sur la touche VOLUME- de l'appareil ou de la télécommande pour diminuer le volume de sortie.

### Fonction Coupure du son

L'activation de la fonction de coupure du son coupe la sortie audio des haut-parleurs. La lecture du CD, de la radio, etc. se poursuit lorsque la fonction est activée.

Appuyez sur la touche MUTE de la télécommande pour couper le son de la lecture audio.

Appuyez à nouveau sur cette touche pour rétablir le son.

### Réglage Graves/Aigus

Utilisez les réglages de tonalité pour adapter la sortie sonore à vos goûts.

Appuyez sur la touche TREBLE de la télécommande.

Le premier réglage est TREBLE - aigus. Utilisez les touches VOLUME+/- pour régler le niveau.

Appuyez à nouveau sur TREBLE pour modifier le niveau des BASS – graves- en utilisant VOLUME+/- pour régler.

### Fonction X-Bass

L'activation de la fonction X-Bass permet d'accentuer la sortie des basses.

Appuyez sur la touche X-BASS de la télécommande pour activer la fonction.

Appuyez une nouvelle fois sur la touche X-BASS pour désactiver la fonction.

### Fonction EQ

En activant la fonction EQ, vous pouvez appliquer préréglages d'égaliseur à la sortie audio pour mieux correspondre au style que vous écoutez.

Appuyez plusieurs fois sur la touche EQ de la télécommande pour faire défiler les effets sonores EQ. Choisissez parmi FLAT, ROCK, CLASSIC, POP, VOCAL et JAZZ.

### Minuterie de mise en veille

L'activation de la minuterie de mise en veille permet de mettre l'appareil en mode veille une fois le délai réglé écoulé.

Appuyez plusieurs fois sur la touche SLEEP de la télécommande pour passer de 90 à 10 minutes de mise en veille. Une nouvelle pression après 10 minutes désactivera la minuterie.

### Rétroéclairage en mode veille

Lorsque l'appareil est en mode veille, le rétroéclairage s'atténue au bout de 10 secondes. Appuyez sur la touche LIGHT de la télécommande pour allumer le rétroéclairage pendant 10 secondes.

### Mode Stéréo/Mono

Parfois, les stations de radio stéréo peuvent souffrir d'interférences (statique et grésillements). Pour réduire ce problème, vous pouvez activer le mode MONO.

Appuyez sur la touche MONO/ST sur la télécommande pour commuter entre les modes STEREO & MONO.

### Modes d'affichage FM

A chaque pression sur la touche INFO sur la télécommande, l'affichage commute entre les différents modes d'affichage.

**Texte radio** : Les diffuseurs peuvent inclure un texte défilant qui affiche des informations sur le programme en cours. Si le texte radio n'est pas disponible, l'écran affichera NO TEXT.

**Type de programme** : Ce type décrit le style ou le genre de musique diffuse, par exemple, Rock ou Classique.

**Nom du programme** : affiche le nom de la station actuelle

**Mode Audio**: Affiche le mode FM en cours : STEREO ou MONO.

**Heure & date**: La date et l'heure sont automatiquement réglées par le diffuseur DAB ou FM.

### Mode DAB+

A chaque pression sur la touche INFO sur la télécommande, l'affichage commute entre les différents modes d'affichage.

DLS (texte défilant) – Signal Strength – Programme Type – Ensemble Name  
– Channel Frequency – Signal Error – Mode – Time – Date

DLS (dynamic label segment) : Le Dynamic label segment est un message défilant que le radiodiffuseur peut inclure dans ses transmissions. Ce message comprend généralement des informations, telles que le détail du programme, etc.

Intensité du signal : Cette option permet d'afficher une barre indiquant l'intensité du signal.

Type de programme : Cette option décrit le style ou le genre de musique diffusé, par exemple, Rock ou Classique



Ensemble/Multiplex (nom du groupe) : Un multiplex/ensemble est une collection de stations de radio qui sont regroupées et transmises sur une fréquence. Il existe des multiplex nationaux et locaux. Les multiplex locaux contiennent des stations qui sont spécifiques à cette région, par exemple MXR West.

Contrairement à la radio FM, la DAB regroupe plusieurs stations de radio et émet sur une seule fréquence.

Fréquence du canal : Affiche le multiplex DAB actuellement utilisé.

Mode : Affiche le mode actuel.

Heure et date : L'heure et la date sont réglées automatiquement à partir du diffuseur DAB ou FM.

## REINITIALISATION REGLAGES USINE



Il peut arriver que vous deviez réinitialiser l'appareil sur les réglages d'usine.

La réinitialisation ne peut se faire qu'en mode DAB ou FM.

Appuyez sur la touche MENU de la télécommande ou appuyez et maintenez enfoncée la touche MENU/INFO de l'appareil. Lorsque l'option FULL SCAN apparaît (mode DAB) ou SCAN SETTING (mode FM), appuyez sur < TUNE ou TUNE > de la télécommande ou sur [ ] ou [ ] de l'appareil.: appuyez sur ENTER sur la télécommande ou UNPAIR/ ENTER de l'appareil. Utilisez < TUNE ou TUNE > de la télécommande ou [ ] ou [ ] de l'appareil pour trouver FACTORY RESET : appuyez sur ENTER de la télécommande ou UNPAIR/ENTER de l'appareil.

Utilisez < TUNE ou TUNE > de la télécommande ou [ ] ou [ ] de l'appareil pour sélectionner YES et appuyez sur ENTER sur la télécommande ou UNPAIR/ENTER de l'appareil.

## PROBLEMES

Problème	Cause	Solutions
Impossible de se connecter au réseau Wi-Fi	Réseau défaillant	Confirmez qu'un PC relié à un réseau Wi-Fi ou via l'Ethernet peut accéder à internet (par exemple, naviguer sur internet est possible) en utilisant le même réseau. • Vérifiez si un serveur DHCP est disponible ou si vous avez configuré une adresse IP statique sur la radio. • Vérifiez que votre firewall ne bloque aucun port de sortie. Au minimum, la radio doit pouvoir avoir accès aux ports UDP et TCP 80,443 et 8008, DNS port 53.
	Le routeur limite l'accès aux adresses MAC	Récupérez l'adresse MAC dans Configuration > Information > Network > Wi-Fi MAC et ajoutez la liste d'équipements autorisés dans votre point d'accès. <b>Note:</b> la radio a des adresses MAC distinctes pour les réseaux filaires et sans fil.
	Puissance insuffisante du signal Wi-Fi	Vérifiez la distance avec le routeur : vérifiez si un ordinateur peut se connecter au réseau depuis son emplacement. • Optimisez la distance avec l'emplacement du routeur
	Méthode d'encodage inconnue	Modifier la méthode d'encodage sur le routeur. La radio accepte : WEP, WPA, WPA2
	Le firewall empêche tout accès	Windows Media Player: varie — les firewalls non Microsoft peuvent nécessiter une configuration pour UPnP.
Votre radio peut se connecter au réseau mais ne peut pas accéder aux stations		• La station n'émet pas à cette heure de la journée (n'oubliez pas qu'elle peut être située dans un autre fuseau horaire). • La station a trop de personnes qui essaient de se connecter au serveur de la station de radio et la capacité du serveur n'est pas assez grande. • La station a atteint le nombre maximum d'auditeurs simultanés autorisé. • Le lien sur la radio est obsolète. Il est mis à jour automatiquement tous les jours, de sorte que la prochaine fois que vous activerez le lien sera reconnu
Pas de son		• Réglez le niveau de volume du haut-parleur externe alimenté. • Vérifiez si l'alimentation du haut-parleur externe est activée.
La radio est bloquée ou ne répond pas		Réinitialisez comme suit : sur la radio, appuyez sur  et  en même temps jusqu'à ce que la radio s'éteigne (écran vierge), relâchez ensuite les deux touches.



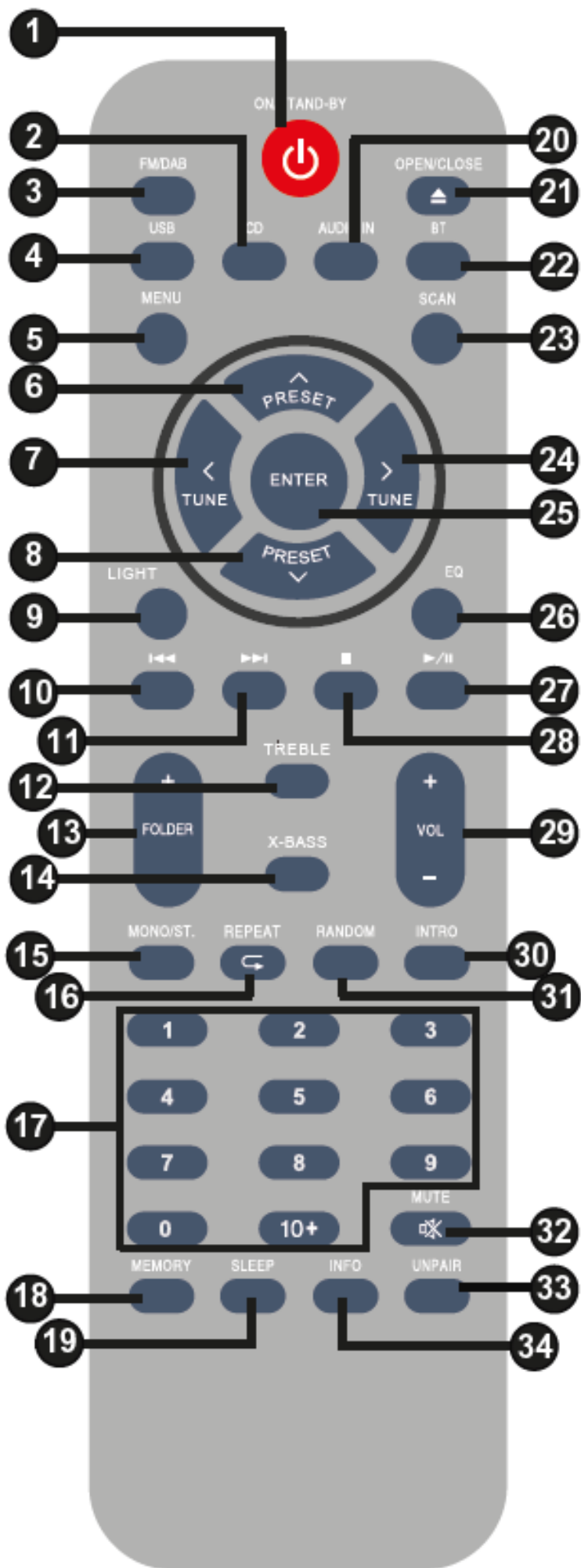

## TECHNICAL SPECIFICATION / TECHNISCHE SPECIFICATIE / TECHNISCHE DATEN / SPECIFICACIONES TÉCNICAS / SPÉCIFICATIONS TECHNIQUES

---

Playback options	:BT streaming, CD, DAB+ tuner, FM radio, USB
Input connections	:3.5mm Jack, USB
Output power	:80W
Impedance	:4 Ohm
Power supply	:220-240VAC 50Hz
Dimensions (L x W x H)	:450 x 195 x 100mm
Weight	:2,05KG
Accessories	:Mounting bracket, Power cable, Remote control

The specifications are typical. The actual values can slightly change from one unit to the other. Specifications can be changed without prior notice.

The products referred to in this manual conform to the European Community Directives to which they are subject:

- Low Voltage (LVD) 2014/35/EU
- Electromagnetic Compatibility (EMC) 2014/30/EU
- Radio Equipment Directive (RED) 2014/53/EU
- Restriction of Hazardous Substances (RoHS) 2011/65/EU



Specifications and design are subject to change without prior notice.

**[www.audizio.com](http://www.audizio.com)**

Copyright © 2021 by Tronios The Netherlands