

AVISON[®]

V2
03/2020

USER MANUAL

NL | VANAF PAGINA **1**

EN | FROM PAGE **23**

DE | AUF SEITE **44**

INLEIDING

Bedankt voor uw aankoop. Om er voor te zorgen dat het product werkt zoals wij dat beloven is het nodig dat u deze handleiding goed doorleest. Wij adviseren altijd om de installatie van het product uit te laten uitvoeren door een specialist, het liefst door een persoon die eerder een Avison product heeft geïnstalleerd.

Wij willen u ook vragen om met ons contact op te nemen via de mail bij problemen, bijvoorbeeld als het product niet werkt of niet naar behoren werkt, wij hebben geconstateerd dat de problemen ontstaan door verkeerde installatie en daarom hebben wij onze nieuwe handleiding nog overzichtelijker gemaakt.

In deze handleiding leggen wij uit hoe u:

- Het product kunt monteren
- Taal van het apparaat kan instellen
- Een software/app kan installeren
- Telefoon kan koppelen
- Overige instellingen
- Problemen kan oplossen

Kijk ook op onze website www.avison.eu voor video handleidingen en andere oplossingen.

INHOUDSOPGAVE

Inleiding.....	2
Inhoudsopgave.....	3
Benaming van onderdelen.....	4
Bedradingsschema.....	5
Vorbereiding van montage.....	6
Montage.....	7
Achteruitrijcamera.....	12
Taal instellen.....	15
WIFI instellen.....	16
Applicaties installeren.....	17
Navigatie software installeren.....	18
Bluetooth instellen.....	19
Extra instellingen.....	20
Probleem oplossen.....	21

BENAMING

Hieronder ziet u de onderdelen die worden meegeleverd. Het kan voorkomen dat de onderdeel qua uiterlijk niet helemaal overeenkomt met de afbeelding.



1



2

3



4



5



6

7



1. Quadlock stekker
2. AM/FM antenne kabel
3. USB verloopkabel
4. GPS antenne
5. RCA kabel
6. CANBUS (wordt niet geleverd bij een universeel 2 din radio)
7. ISO stekker

BEDRADINGSSHEMA

Hieronder ziet u een bedradingschema van een Avison N8 serie autoradio.

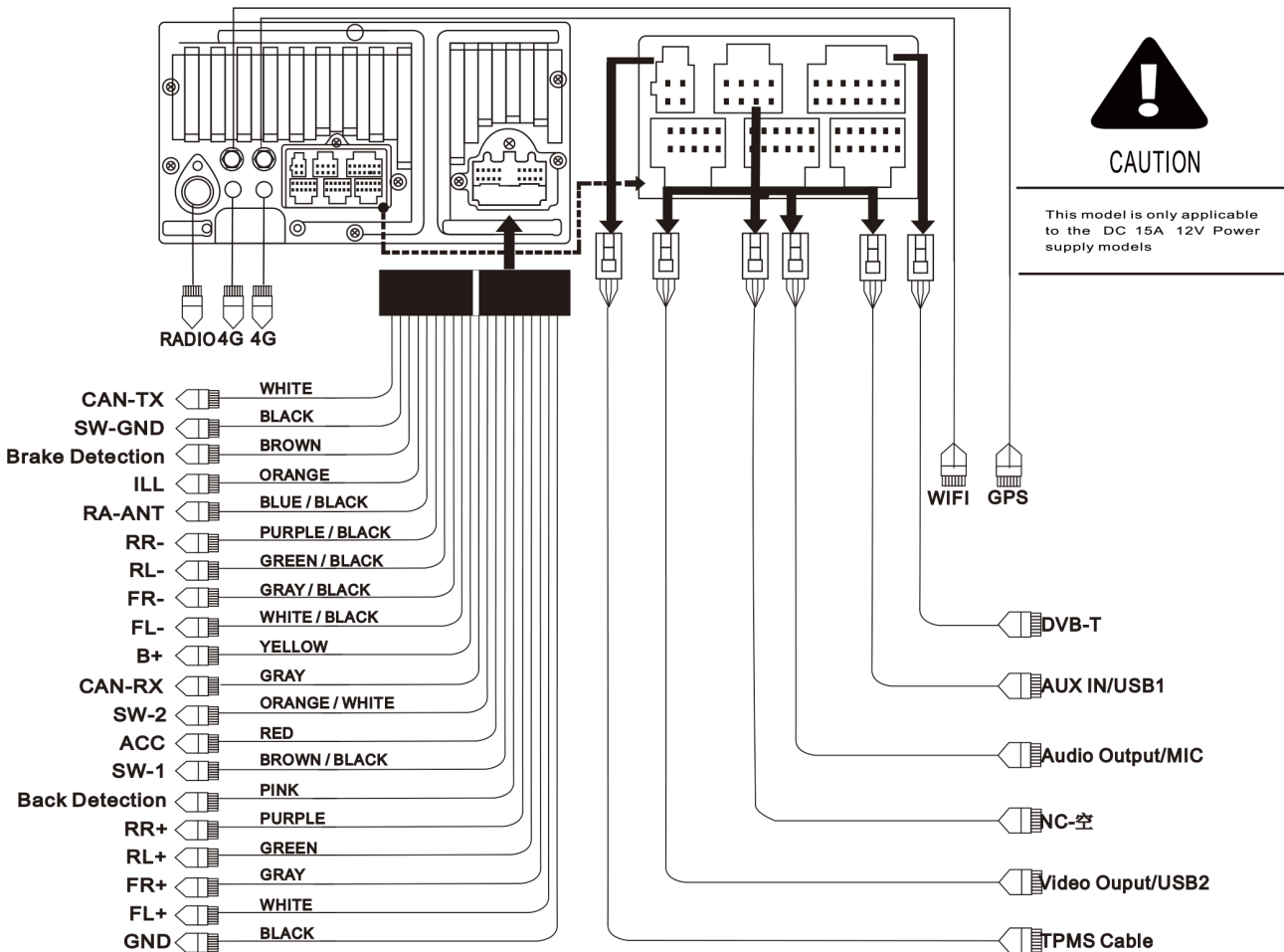

B+ is de voedingsdraad voor de geheugen van de radio, hier moet altijd 12V spanning op zitten, anders zal de radio zijn geheugen niet onthouden.

ACC hoort alleen spanning te krijgen als de contact aanstaat, zodra hier spanning op komt zal de radio van zelf opstarten, en uitschakelen als de spanning eraf is.

VOORBEREIDING

Bij onze autoradio's krijgt u meestal een zak of doos met kabels en toebehoren. Het is niet nodig om al deze kabels aan te sluiten, meeste kabels zijn als extra ingepakt of zijn bedoelt voor een extra accessoires zoals een achteruitrijcamera of een geluidsversterker.

STAP 1

Als de voertuig is voorzien van een autoradio, begin eerst met het demonteren van de oude radio. Het makkelijkste is om via Youtube te zoeken naar bijvoorbeeld "Volkswagen Golf 5 radio removal" of een soort gelijk zoekwoord.

UITLEG

Nadat de oude radio is gedemonteerd vind u een ISO (quadlock) stekker, een antenne stekker de overige kabels en stekkers zijn waarschijnlijk van een achteraf gemonteerde onderdeel, zoals een parrot of een achteruitrijcamera. Een parrot heb je niet meer nodig want die functie hebben onze autoradio's ook. Een achteruitrijcamera kan je in meeste gevallen wel aansluiten.

VOORKOM EEN LEGE ACCU!

Bij een Volkswagen, Seat en Skoda uit jaar 2005-2008 komt het wel eens voor dat de accu leeg gaat bij een nieuwe autoradio. Dit kunt u zeker voorkomen met onze instructies. Zie pagina 22

MONTAGE

STAP 2

Koppel de meegeleverde ISO of quadlock stekker aan de stekker van de auto. Koppel ook de CANBUS (wordt alleen geleverd bij een pasklaar radio en niet bij een 2 din universeel radio) De CANBUS koppel je aan de witte stekker van de meegeleverde ISO quadlock stekker

STAP 3

Sluit de kleine 20 polig stekker van de ISO of quadlock verloopkabel op de achterkant van de radio.

STAP 4

Zet de contact van de auto aan, zodat er stroom gaat naar de radio, kijk of de radio van zelf aangaat, de eerste keer kan het 10 seconden duren voordat je beeld krijgt. Als de radio aangaat controleer of het geluid en fysieke knopjes van de radio werken. Schakel daarna het contact uit en kijk of de radio automatisch uitgaat, dit duurt soms paar seconden.

Als de radio niet automatisch uit gaat trek dan de sleutel uit het contact. Gaat de radio nog steeds niet automatisch uit, dan is hier een oplossing voor kijk op de laatste pagina van deze handleiding.

MONTAGE

STAP 5

Pak de meegeleverde GPS antenne uit de doos en monteer dit zoals hieronder afgebeeld.

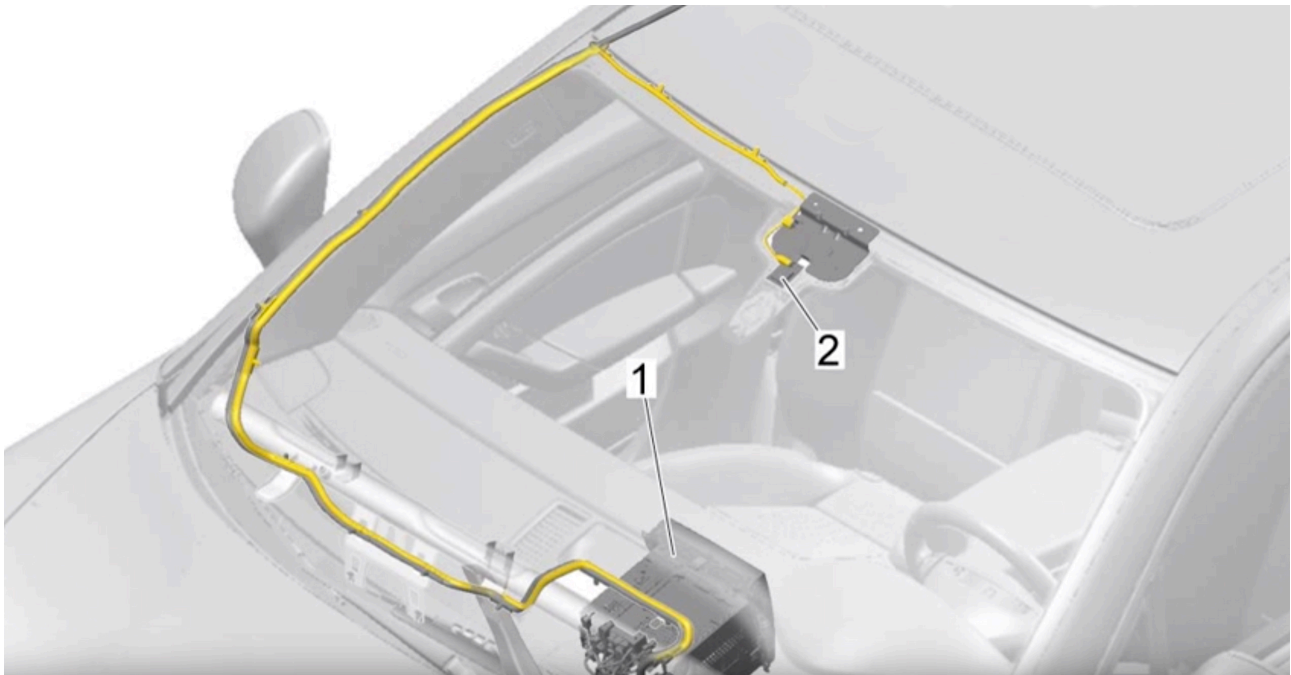

Nummer 2 is de plek waar de GPS antenne is geplaatst. Als het niet mogelijk is om het op deze manier te monteren dan kunt u de GPS antenne ook op het dashboard plakken, dat is het makkelijkste maar zal niet mooi staan een zwart blok uw dashboard.

STAP 6

Sluit de ronde stekker van de GPS antenne op de ronde aansluiting achterop de radio, let op de GPS en WIFI aansluiting zijn het zelfde, onder de aansluiting is vermeld waar het voor is bedoelt.

MONTAGE

STAP 7 (OPTIONEEL)

Indien u ook een DAB+ antenne bij hebt gekocht, monteer deze zoals hieronder afgebeeld.



De zwarte plakstrip van de GPS antenne moet contact maken met de chasis, daarvoor moet u soms verflaag weghalen.

UITLEG

DAB+ ontvangst is niet in elke regio even stabiel, een externe DAB+ antenne op de dak van de auto zal beter ontvangst leveren. DAB+ voorruit antenne is een makkelijke oplossing en in meeste gevallen werkt dit ook prima.

MONTAGE

STAP 8

Om te kunnen luisteren naar DAB+ zenders moet u een gratis app downloaden via de Playstore app op de radio. De app heet "DAB-Z" Deze kunt u zoeken via de zoekbalk van de Playstore app. Nadat u deze app heeft geïnstalleerd kunt u zoeken naar DAB+ zenders.

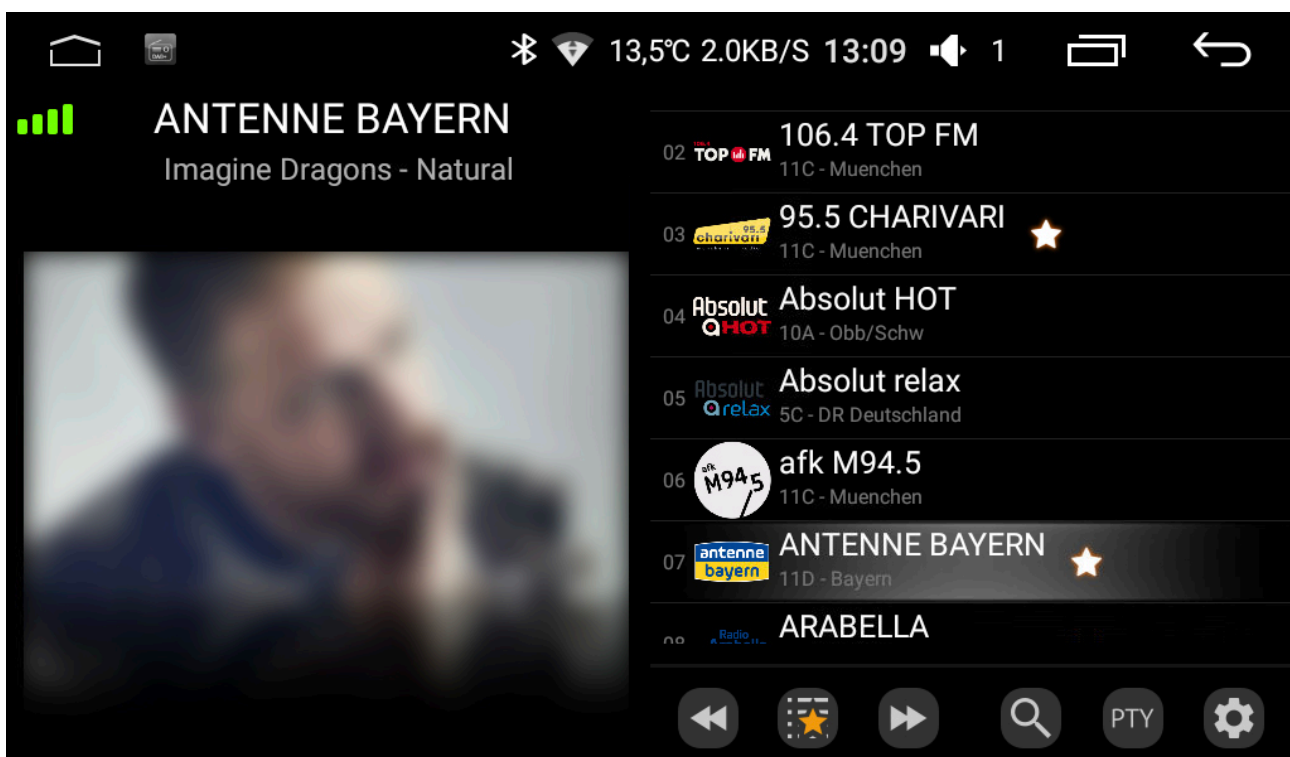

Wanneer u het DAB-Z applicatie heeft geïnstalleerd ziet u deze scherm.

MONTAGE

STAP 9

Als u gebruikt wilt maken van AM/FM gebruik dan de meegeleverde verloopkabel om de originele antenne van de auto te kunnen aansluiten.



Wij raden u aan om bij een Volkswagen voertuig gebruik te maken van een antenne versterker, artikelnummer "13-009" hiermee kunt u de ontvangst flink verbeteren.

MONTAGE

STAP 10 (OPTIONEEL)

Heeft u een achteruitrijcamera aangeschaft van Avison of een universele met een RCA aansluiting? Dan kunt u deze instructies gebruiken om de achteruitrijcamera aan te sluiten.

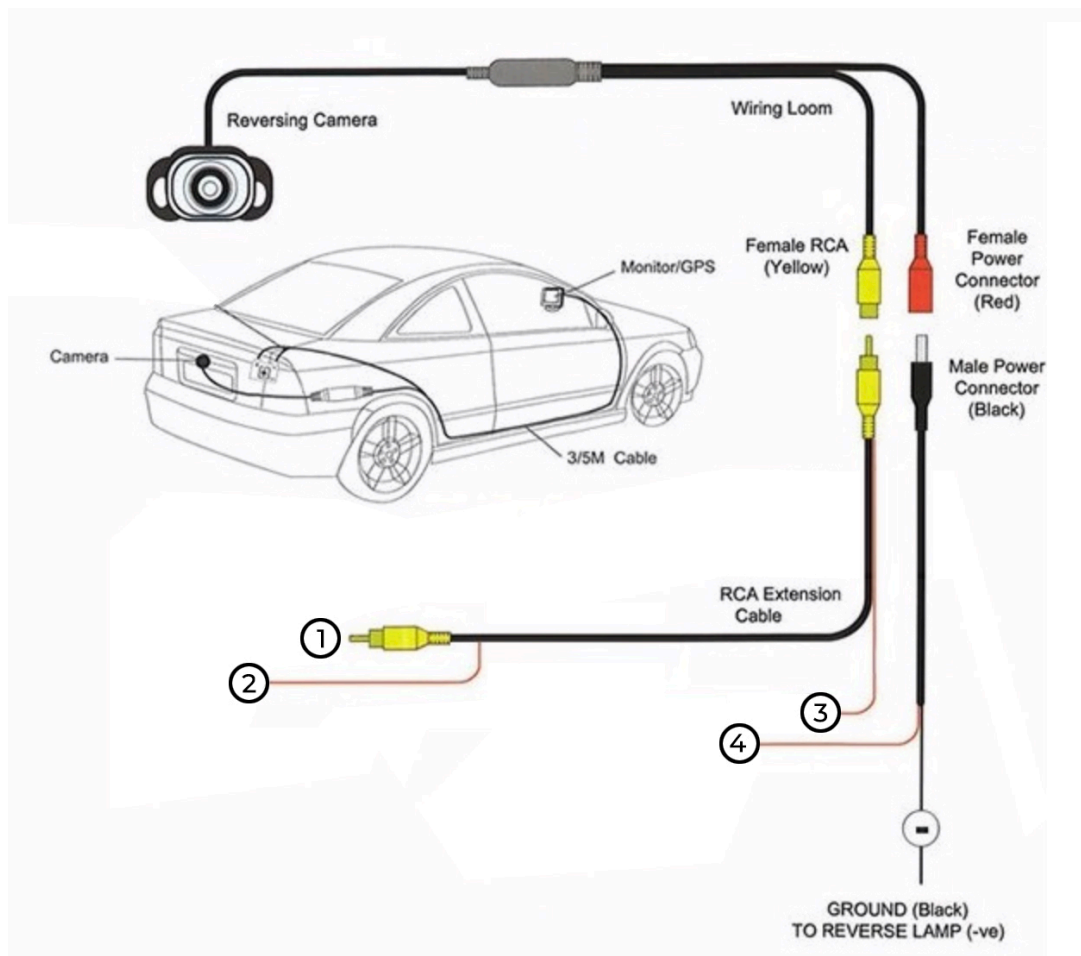

1. Aansluiten op de CAM-IN stekker van onze radio.
2. Aansluiten op de Reverse/Back draad van onze radio.
3. Met nummer 4 verbinden.
 - Aansluiten op Massa.

STAP 11 (ALTERNATIEF)

Als de vorige instructies niet hebben gewerkt, dan is dit een alternatieve oplossing. Let op volg deze instructie alleen als de radio helemaal niet overschakelt naar een beeld. Zet de contact aan en zet de versnelling op "R" als de radio helemaal niet overschakelt naar een beeld dus ook een zwarte beeld, dan ontvangt de radio via de auto geen signaal. Deze signaal kan je ook via het achteruit rij verlichting sturen.

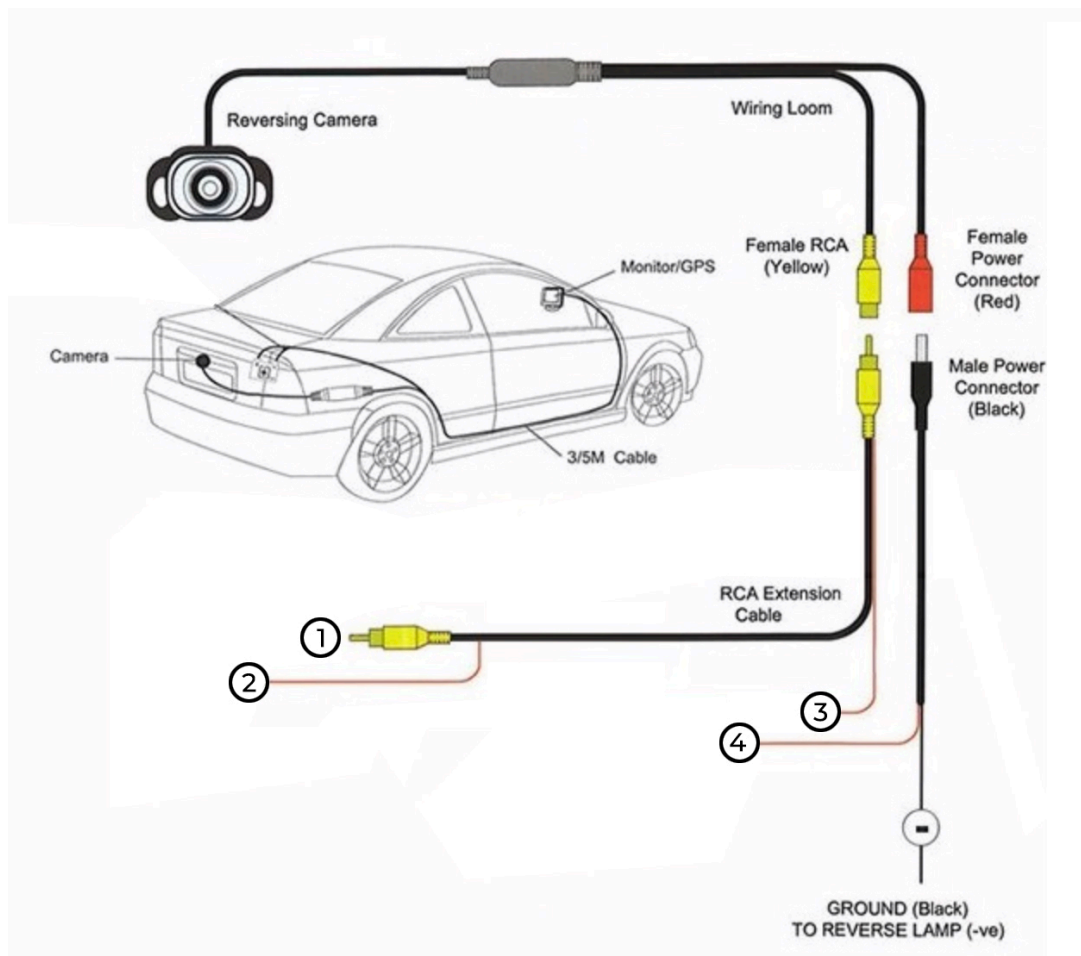

1. Aansluiten op de CAM-IN stekker van onze radio.
2. Aansluiten op de Reverse/Back draad van onze radio.
3. Met nummer 4 verbinden en deze samen aansluiten op de + van de achteruitrij verlichting
- Aansluiten op Massa.

INSTELLEN

We gaan nu verder met het instellen van de radio. Wilt u meer instructies voor de montage? Kijk dan op onze website.

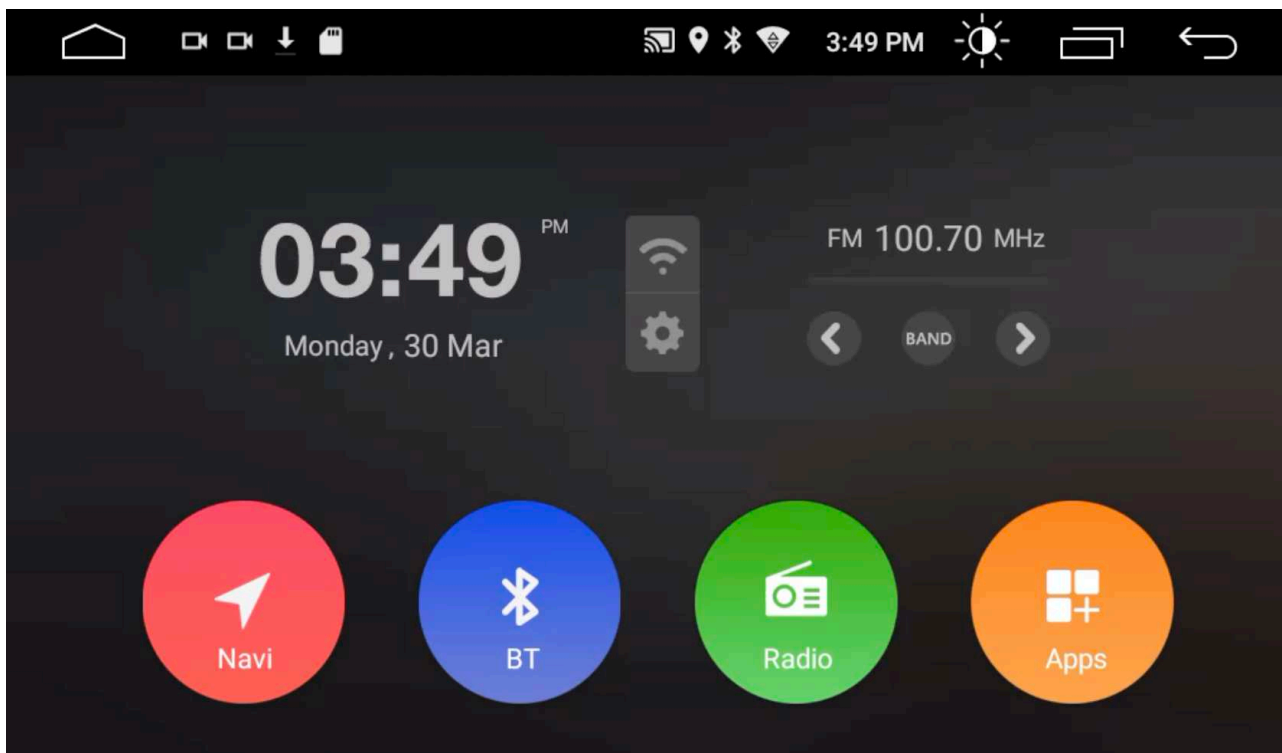

Navi

Dit is een snelkoppeling naar de navigatie app. Het is mogelijk om deze knop toe te wijzen naar een app die u zelf heeft geïnstalleerd.

BT

Dit is de afkorting van Bluetooth, via deze knop komt u in het Bluetooth menu terecht.

Radio

Via deze knop komt u in het AM/FM radio menu.

Apps

Toegang tot overige apps en instellingen.

TAAL

STAP 11

De radio ondersteund alle Talen en dit kunt u gemakkelijk instellen. Ga daarvoor naar Apps, Settings, en naar Language & input. Totdat u bij het scherm hieronder afgebeeld komt.

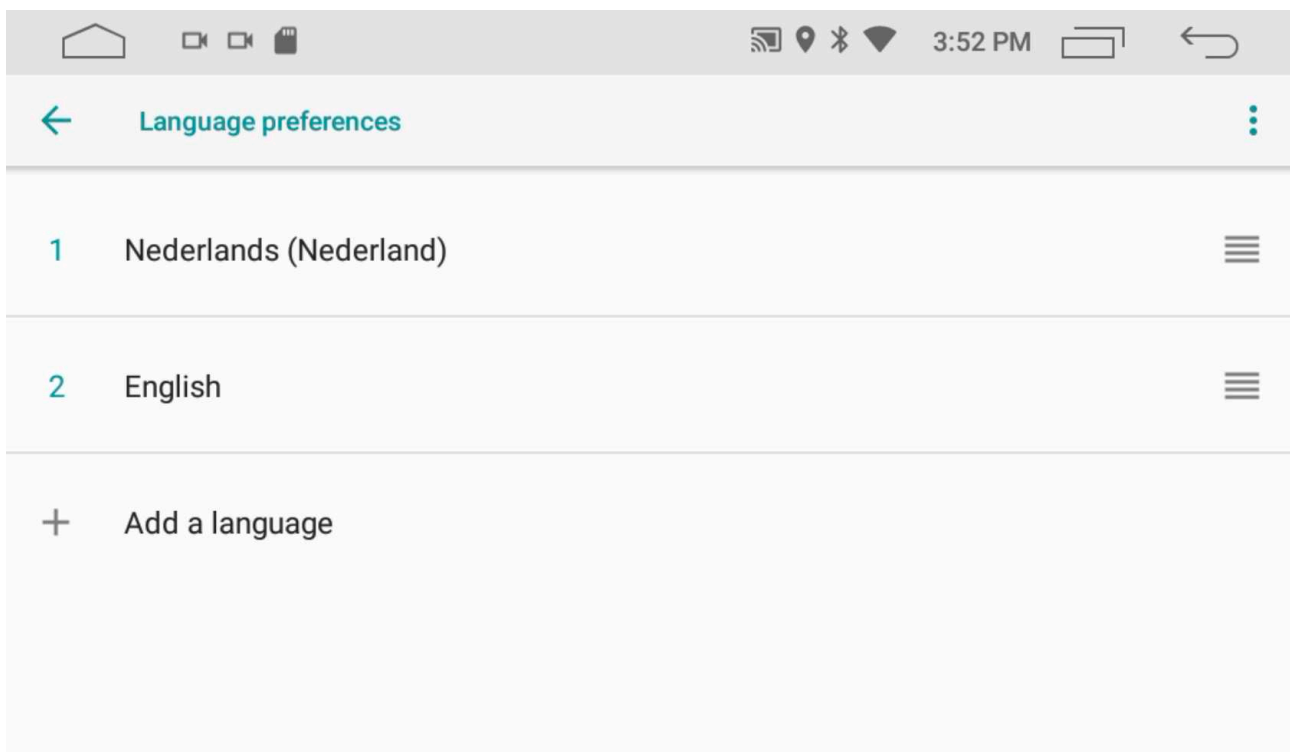

Druk daarna op + en kies de gewenste taal. Nadat u de gewenste taal heeft ingesteld moet u deze naar boven schuiven. Houd daarvoor de streepjes icon aan de rechterkant ingedrukt, en sleep het naar boven.

WIFI

STAP 12

Het is mogelijk om de autoradio te verbinden met internet. Bijvoorbeeld met de wifi router thuis of met de hotspot functie van uw smartphone. Een internet verbinding heeft u nodig om applicaties te kunnen downloaden en als u applicaties wil gebruiken die met een internet verbinding werkt. Ook om de navigatie software te kunnen downloaden heeft u internet verbinding nodig, nadat u de navigatie software met de bijhorende mappen hebt gedownload is het mogelijk om zonder internet gebruik te maken van navigatie.

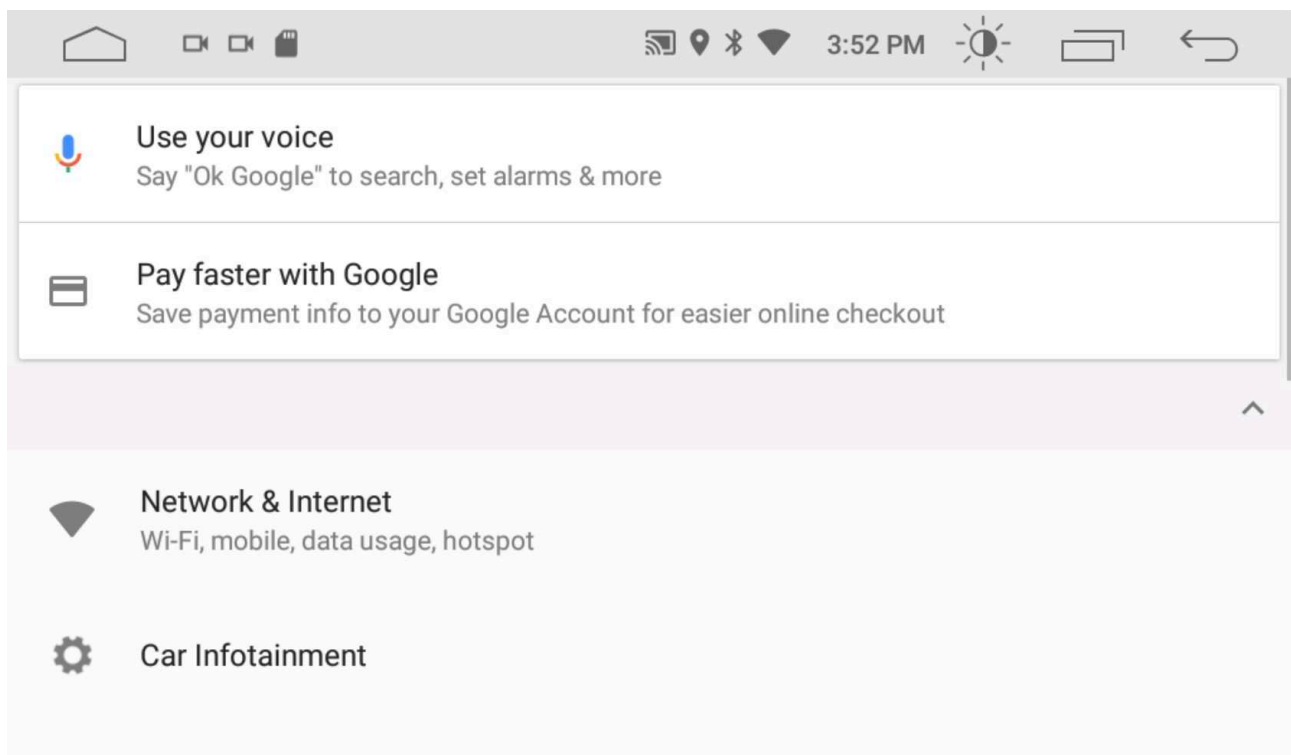

Ga hiervoor naar Settings (instellingen) en dan naar Network & internet. En zoek naar een WIFI netwerk.

PLAYSTORE

STAP 13

Nadat u verbinding heeft gemaakt met WIFI/internet kunt u via het beginscherm naar Apps en dan zoekt u naar Playstore applicatie, deze is altijd voor geïnstalleerd. Nadat u de Playstore app hebt opgestart moet u inloggen met een google account. Als u nog geen account heeft kunt u deze meteen aanmaken.

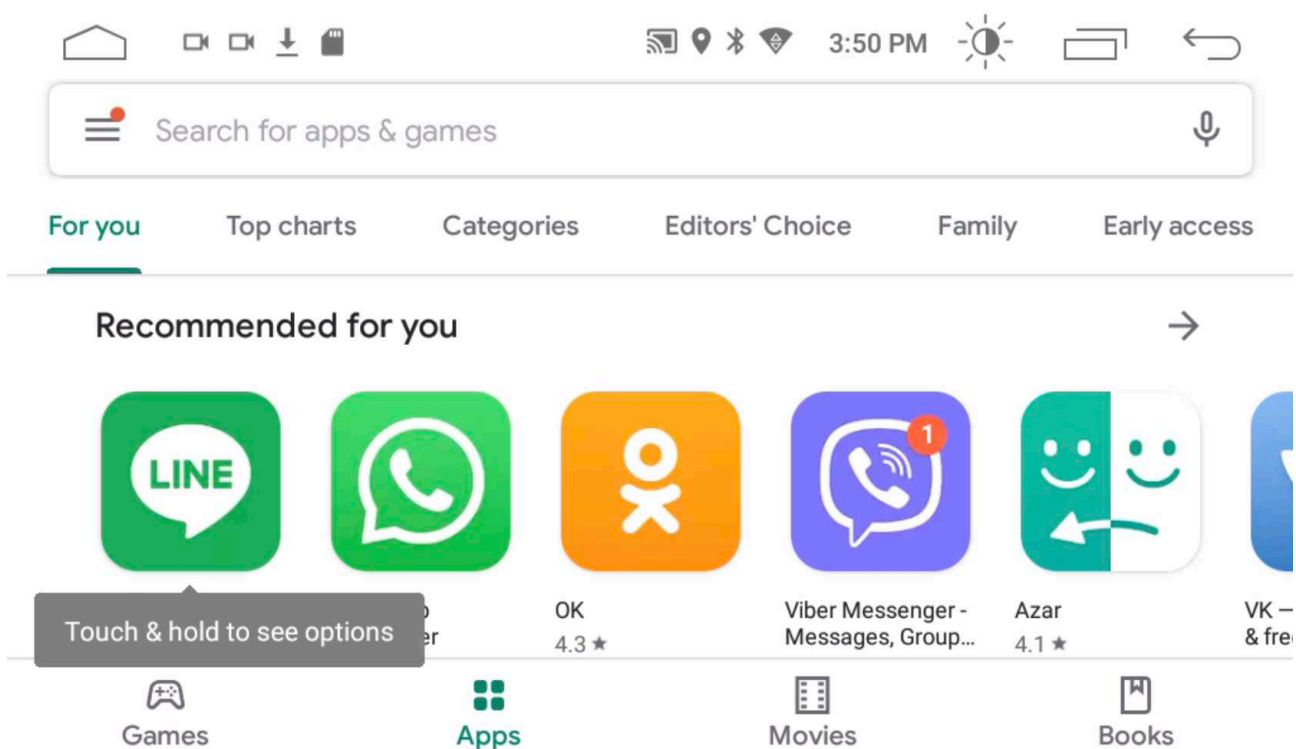

Dit is het beginscherm van Playstore, via de zoekbalk kunt u zoeken naar de applicaties die u wilt installeren. Deze applicaties worden op het apparaat geïnstalleerd en daarom werken ze ook zonder een smartphone.

NAVIGEREN

STAP 13

U kunt zelf een navigatie applicatie installeren via de Playstore app, de voordeel hiervan is dat u altijd de nieuwste kaarten krijgt. Wij hebben ervaring met “HereWeGo” en “Offline maps” deze 2 applicaties zijn gratis, en werken uiteindelijk zonder een internet verbinding, daarvoor moet u wel de kaarten downloaden via de navigatie applicatie.



Zo ziet de “HereWeGo” applicatie er ongeveer uit.

STAP 14

Ga via het beginscherm van de radio naar Apps, Playstore en typ in het zoekbalk HereWeGo, installeer de app en start de app op. Ga via het HereWeGo app naar instellingen en klik op kaarten downloaden. Nadat je de kaarten hebt gedownload kan je “Offline” aanzetten zodat het app ook zonder internet werkt.

BLUETOOTH

STAP 15

Het is mogelijk om te bellen via het apparaat of muziek te streamen via Bluetooth. Hiervoor moet u eerst uw smartphone koppelen. Open de Bluetooth (BT) applicatie via het beginscherm van de radio.

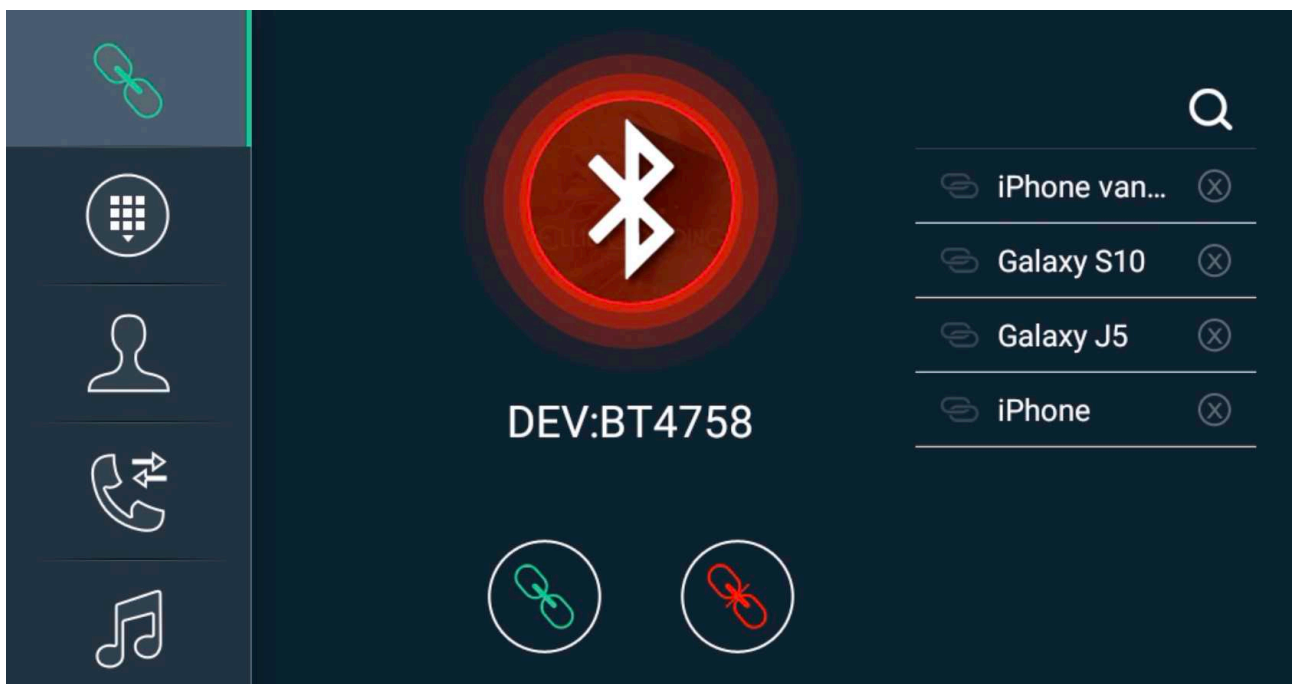

U ziet meteen de naam van het apparaat “BT4758” Ga via uw smartphone naar Bluetooth instellingen en dan naar apparaat zoeken. Zoek in het lijstje naar de naam die u ook ziet staan op de scherm van de radio, bijvoorbeeld BT4758. Nadat uw smartphone is gekoppeld zal het cirkel op de scherm van de radio groen worden.

Aan de linkerkant van de menu ziet u nog 5 opties. Deze staan voor Nummers intoetsen, Telefoonboek downloaden, Gesprek geschiedenis en Muziek afspelen via je telefoon.

MEER INSTELLINGEN

STAP 16

Naast de normale Settings vind u op de radio ook Car Settings. Via de Car Settings menu kunt u het volgende instellen:

- Opstartlogo (PIN 5678)
- Toetsenkleurverlichting
- Stuurbediening inleren
- Snelkoppeling navigatie software aanpassen
- Scherm helderheid instellen

En nog veel meer.

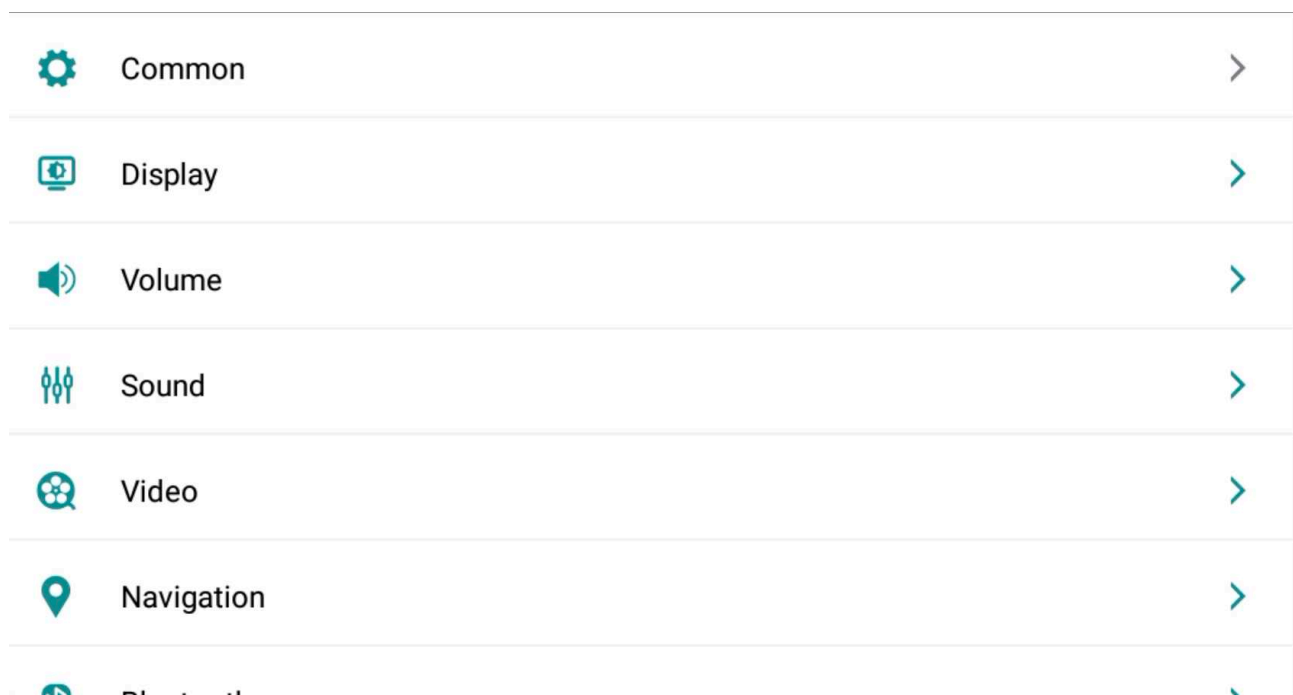

Hierboven is het menu van Car Settings afgebeeld.

OVERIGE INSTELLINGEN

UITLEG

Onze radio werkt net als een smartphone en bevat heel veel functies, in deze handleiding hebben wij de belangrijkste instellingen uitgelegd. Op onze website of youtube kanaal kunt u een uitgebreidere handleiding terugvinden.

PROBLEEM OPLOSSEN

Probleem	Oplossing
Radio gaat niet aan	Controleer of de B+ en ACC draad spanning krijgt
	Houdt de volume draaiknop ingedrukt
Er past geen CD in de radio	Verwijder de veiligheidsschroefjes op de behuizing
Verlichting van de knopjes werken niet	Zet de verlichting van je auto aan via het dashboard
	Controleer of de ILL (oranje) draad spanning krijgt
Subwoofer werkt niet	Zet AMP of Loudness aan via de equalizer
Geluid werkt niet	Neem contact met ons op via de mail
Stuurbediening werkt niet	Probeer het stuur in te leren via Car Settings > SWC
	Neem contact met ons op
Tijd wordt verkeerd weergegeven	Schakel automatisch tijd via GPS uit
	Schakel automatisch tijd via Netwerk uit
	Stel de tijdzone goed in
FM antenne ontvangst is slecht	Probeer een antenne versterker met 12V aansluiting
WIFI werkt niet	Controleer of de WIFI antenne is aangesloten
GPS ontvangst is slecht	Plaats de GPS antenne om te testen op het dashboard
Radio gaat niet automatisch uit	ACC (rood) draad voorzien van geschakelde 12V
ACCU gaat leeg	Kijk op pagina 22
Probleem staat hier niet vermeld	Stuur ons een mail met uw ordernummer

LEGE ACCU VOORKOMEN

UITLEG

Wanneer je een nieuwe radio met groot scherm monteert in een Volkswagen, Seat of Skoda uit jaar 2005-2008 dan bestaat de kans dat de accu volgende dag leeg is. En hier is een oplossing voor die gegarandeerd werkt.

1. Trek een geschakelde 12V draad vanuit de zekeringkast.
2. Koppel stekker (1) met (2), stekker (3) is niet nodig.
3. Knip draad nummer 4 en verbind de draad die uiteindelijk naar de CANBUS gaat met de geschakelde 12V draad die u vanuit de zekeringkast hebt getrokken.

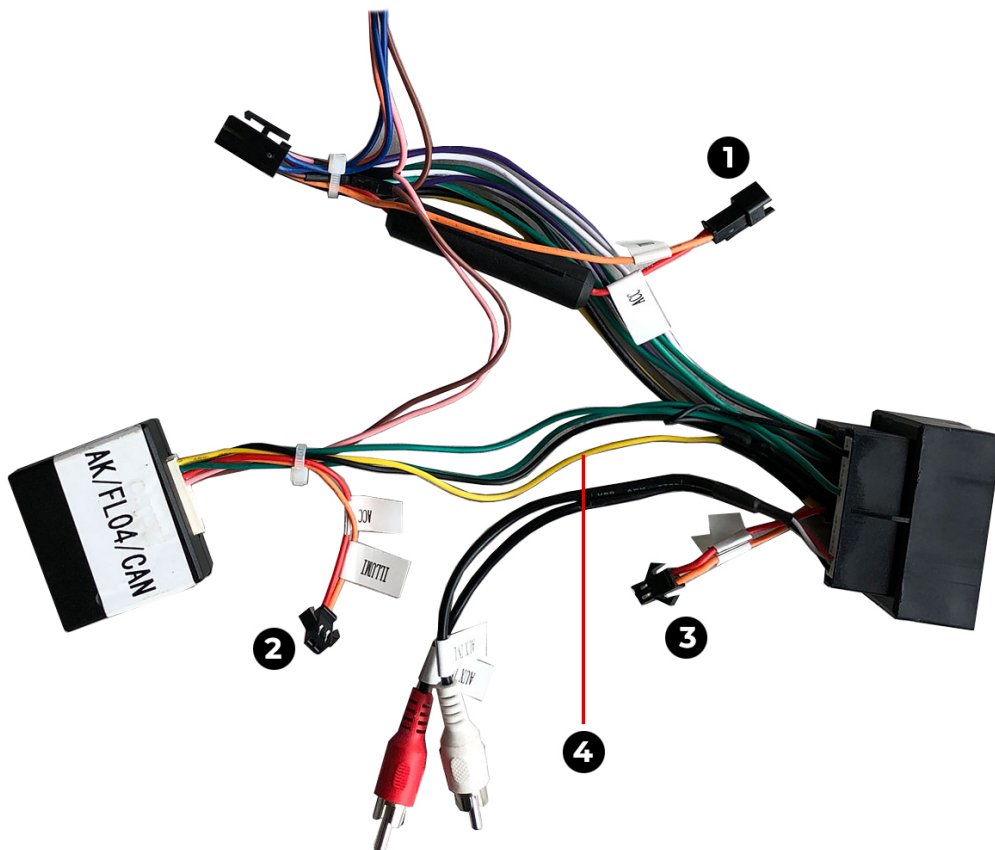

PREFACE

Thank you for your purchase. To make sure that the product works as we promise, it is necessary that you read these instructions carefully. We always recommend that the installation of the product be carried out by a specialist, preferably by a person who has previously installed an Avison product. We would also like to ask you to contact us by email in case of problems, for example if the product does not work or does not work properly, we have found that the problems are caused by incorrect installation and that is why we have made our new manual even clearer.

In this manual we explain how to:

- Assemble the product
- Set the language of the device
- Install a software / app
- Connect phone
- Other settings
- Solve problems

Also check our website www.avison.eu for video manuals and other solutions.

TABLE OF CONTENTS

Preface.....	23
Table of contents.....	24
Designation of parts.....	25
Wiring diagram.....	26
Preparation for installation.....	27
Assembly.....	28
Rear view camera.....	33
Set language.....	36
WIFI setting.....	37
Installing applications.....	38
Installing navigation software.....	39
Setting up Bluetooth.....	40
Extra settings.....	41
Troubleshooting.....	42

PARTS

Below are the parts that are included. It is possible that the part does not completely match the image in appearance.



1



2

3



4



5



6



7

1. Quadlock plug
2. AM / FM antenna cable
3. USB adapter cable
4. GPS antenna
5. RCA cable
6. CANBUS (not included with universal 2 din radio)
7. ISO plug

WIRING DIAGRAM

Below is a wiring diagram of an Avison N8 series car radio.

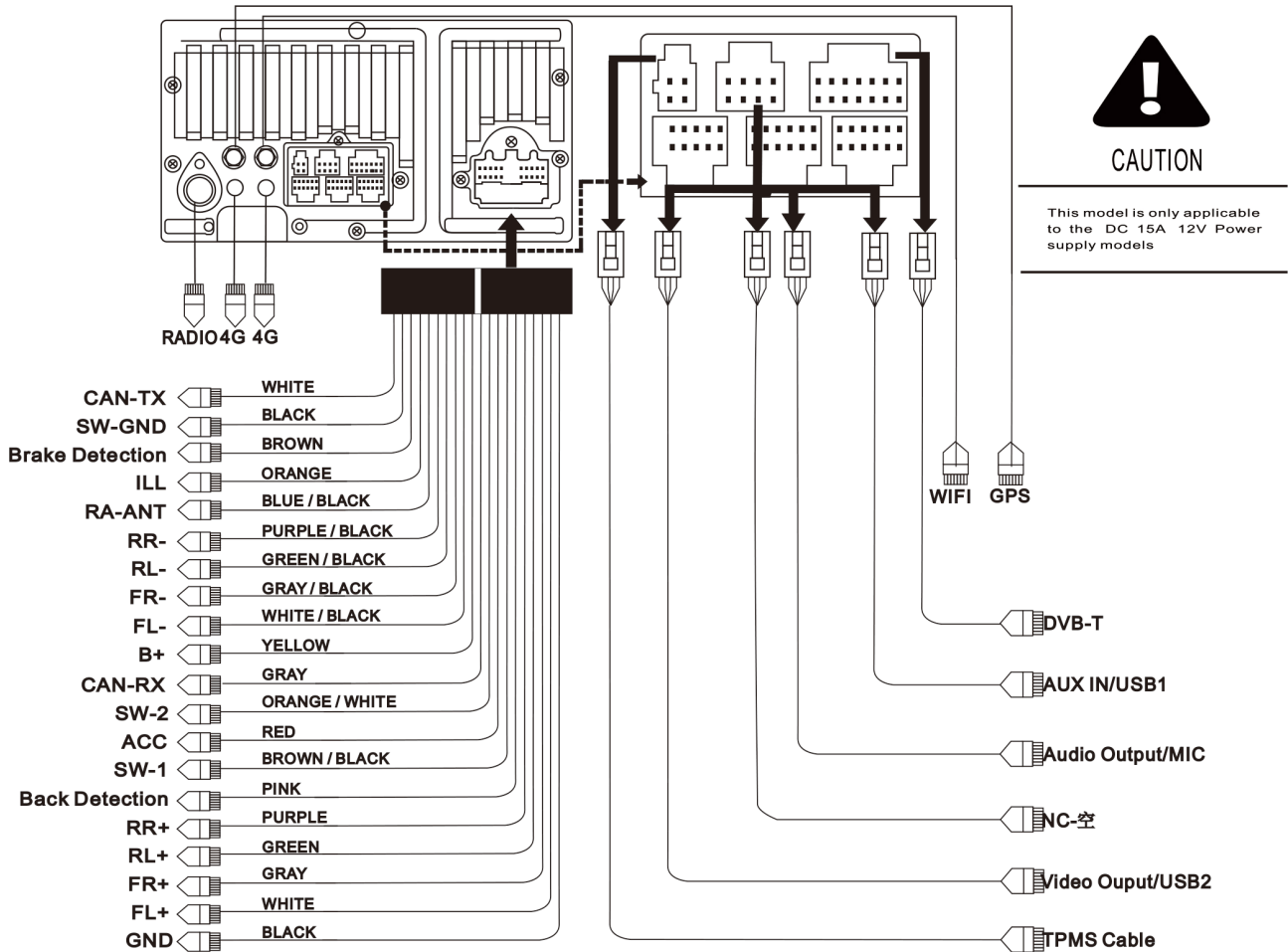

B+ is the supply wire for the memory of the radio, this must always have 12V voltage, otherwise the radio will not remember its memory.

ACC should only receive voltage when the ignition is on, as soon as voltage is applied to this, the radio will start up automatically, and switch off when the voltage is off.

PREPARATION

With our car radios you usually get a bag or box with cables and accessories. It is not necessary to connect all these cables, most cables are packed as extra or are intended for extra accessories such as a rear view camera or a sound amplifier.

STEP 1

If the vehicle is equipped with a car radio, first disassemble the old radio. The easiest way is to search via Youtube for, for example, “Volkswagen Golf 5 radio removal” or a similar keyword.

EXPLANATION

After the old radio has been disassembled you will find an ISO (quadlock) plug, an antenna plug, the other cables and plugs are probably from a retro-fitted part, such as a parrot or a reversing camera. You no longer need a parrot because our car radios also have that function. You can connect a reversing camera in most cases.

AVOID AN EMPTY BATTERY!

With a Volkswagen, Seat and Skoda from the year 2005-2008, it sometimes happens that the battery drains with a new car radio. You can certainly prevent this with our instructions. See page 44

ASSEMBLY

STEP 2

Connect the supplied ISO or quadlock plug to the plug of the car. Also connect the CANBUS (only supplied with a customfit radio and not with a 2 din universal radio) You can connect the CANBUS to the white plug of the supplied ISO quadlock plug

STEP 3

Connect the small 20 pin plug of the ISO or quadlock adapter cable to the back of the radio.

STEP 4

Turn on the ignition of the car, so that there is power to the radio, see if the radio turns on by itself, the first time it can take 10 seconds before you get an image. When the radio turns on, check that the sound and physical buttons on the radio are working. Then switch off the ignition and see if the radio switches off automatically, this sometimes takes a few seconds.

If the radio does not switch off automatically, remove the key from the ignition. If the radio still does not turn off automatically, here is the solution for checking the last page of this manual.

ASSEMBLY

STEP 5

Take the supplied GPS antenna from the box and mount it as shown below.

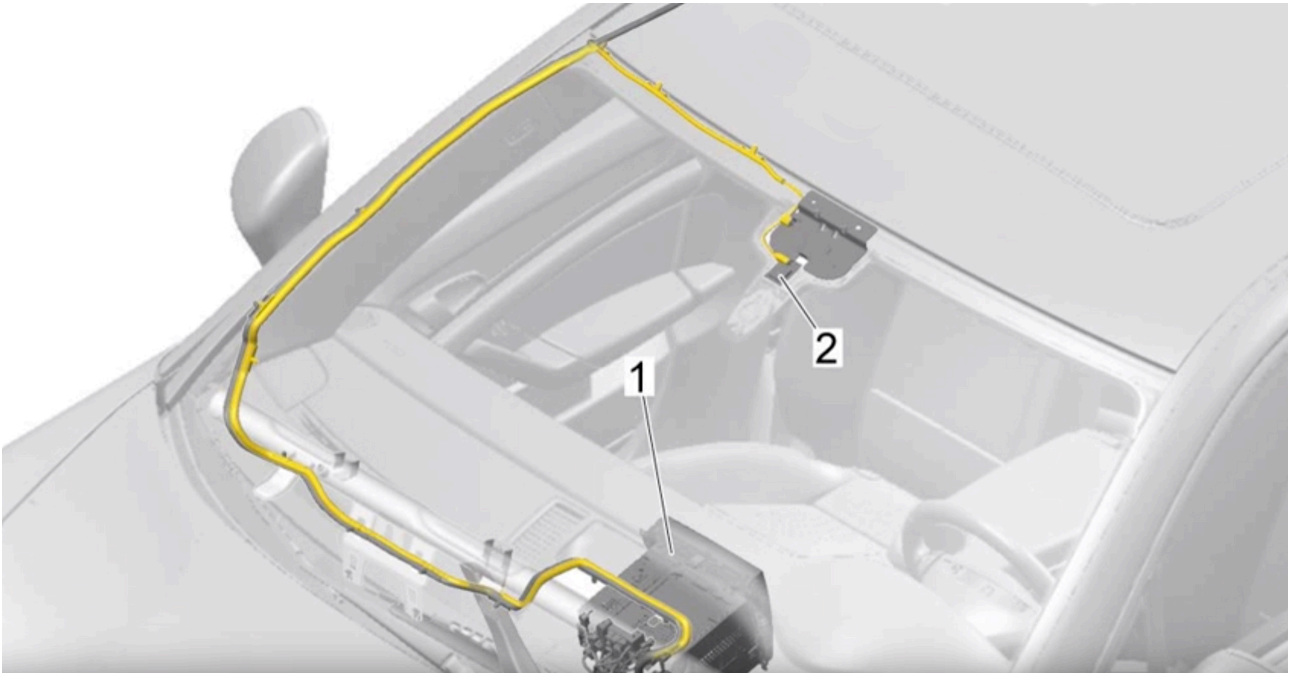

Number 2 is where the GPS antenna is placed. If it is not possible to mount it this way, you can also stick the GPS antenna on the dashboard, which is the easiest but will not look good on a black block on your dashboard.

STEP 6

Connect the round plug of the GPS antenna to the round connection on the back of the radio, note that the GPS and WIFI connections are the same, under the connection is stated what it is intended for.

ASSEMBLY

STEP 7 (OPTIONAL)

If you have also purchased a DAB+ antenna, mount it as shown below.



The black adhesive strip of the GPS antenna must make contact with the base, for this you sometimes have to remove the paint layer.

EXPLANATION

DAB+ reception is not stable in every region, an external DAB+ antenna on the roof of the car will provide better reception. DAB+ windscreen antenna is an easy solution and in most cases it works fine.

ASSEMBLY

STEP 8

To listen DAB+ stations you need to download a free app from the Playstore app on the radio. The app is called “DAB-Z” You can search this via the search bar of the Playstore app. After installing this app you can search for DAB + stations.

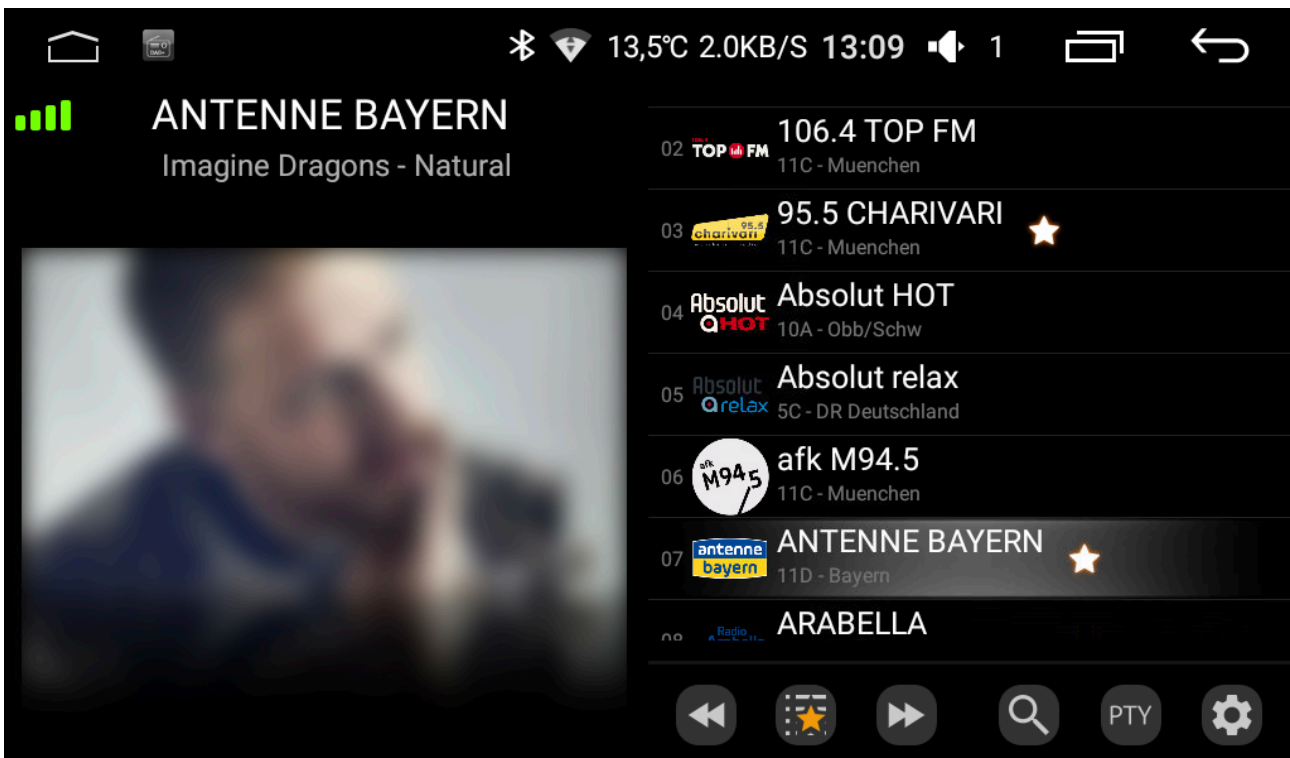

When you have installed the DAB-Z application you will see this screen.

ASSEMBLY

STEP 9

If you want to use AM/FM use the supplied adapter cable to connect the car's original antenna.



We advise you to use an antenna amplifier with a Volkswagen vehicle, article number "13-009", with which you can improve the reception considerably.

ASSEMBLY

STEP 10 (OPTIONAL)

Have you purchased a rear view camera from Avison or a universal with an RCA connection? Then you can use these instructions to connect the rear view camera.

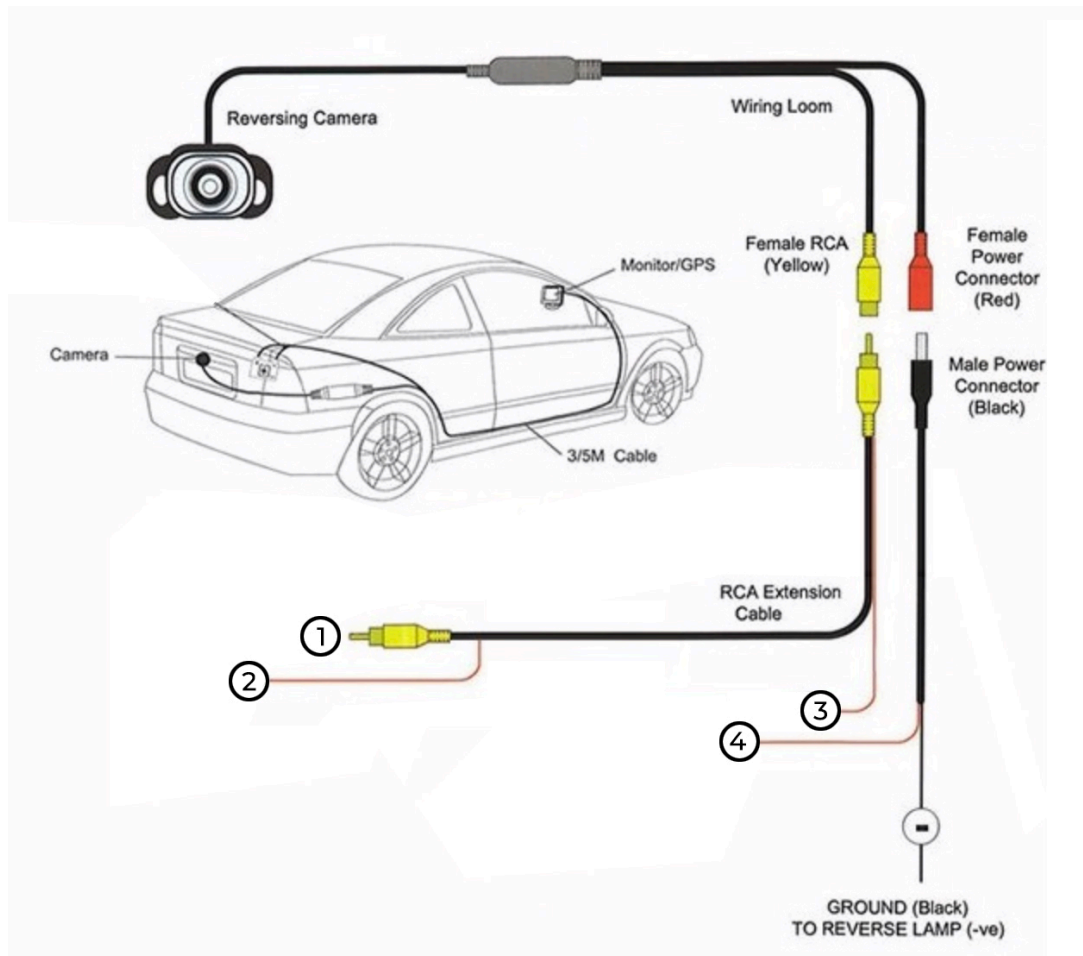

1. Connect to the CAM-IN plug of our radio.
2. Connecting to the Reverse / Back wire of our radio.
3. Connect with number 4.
- Connect to ground.

STEP 11 (ALTERNATIVE)

If the previous instructions didn't work, then this is an alternative solution. Note only follow this instruction if the radio does not switch to a picture at all. Switch on the ignition and set the gear to "R" if the radio does not switch to an image at all, including a black image, the radio will not receive any signal via the car. You can also send this signal via the reverse driving lights.

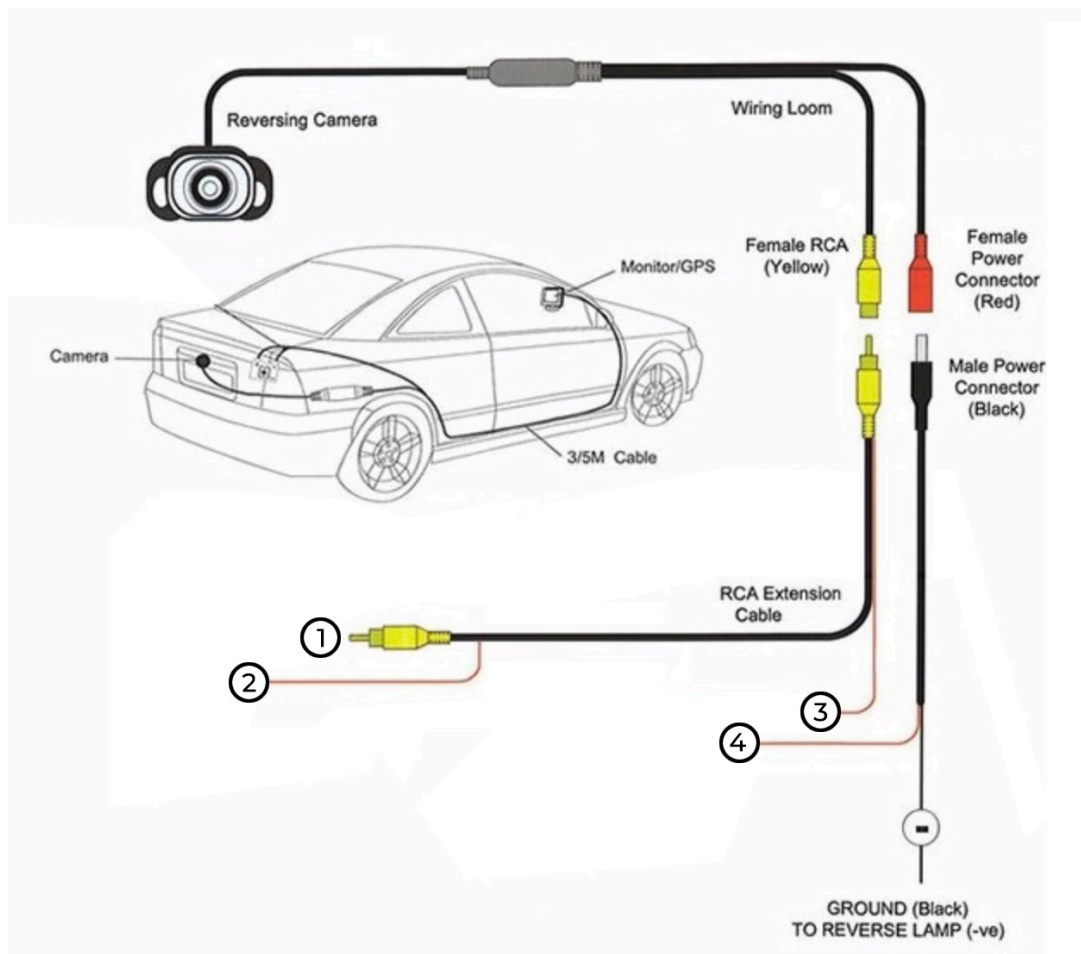

1. Connect to the CAM-IN plug of our radio.
2. Connecting to the Reverse / Back wire of our radio.
3. Connect to number 4 and connect it together to the + of the reversing light
- Connect to Ground.

SETUP

We now continue with setting up the radio. Would you like more installation instructions? Please check our website.

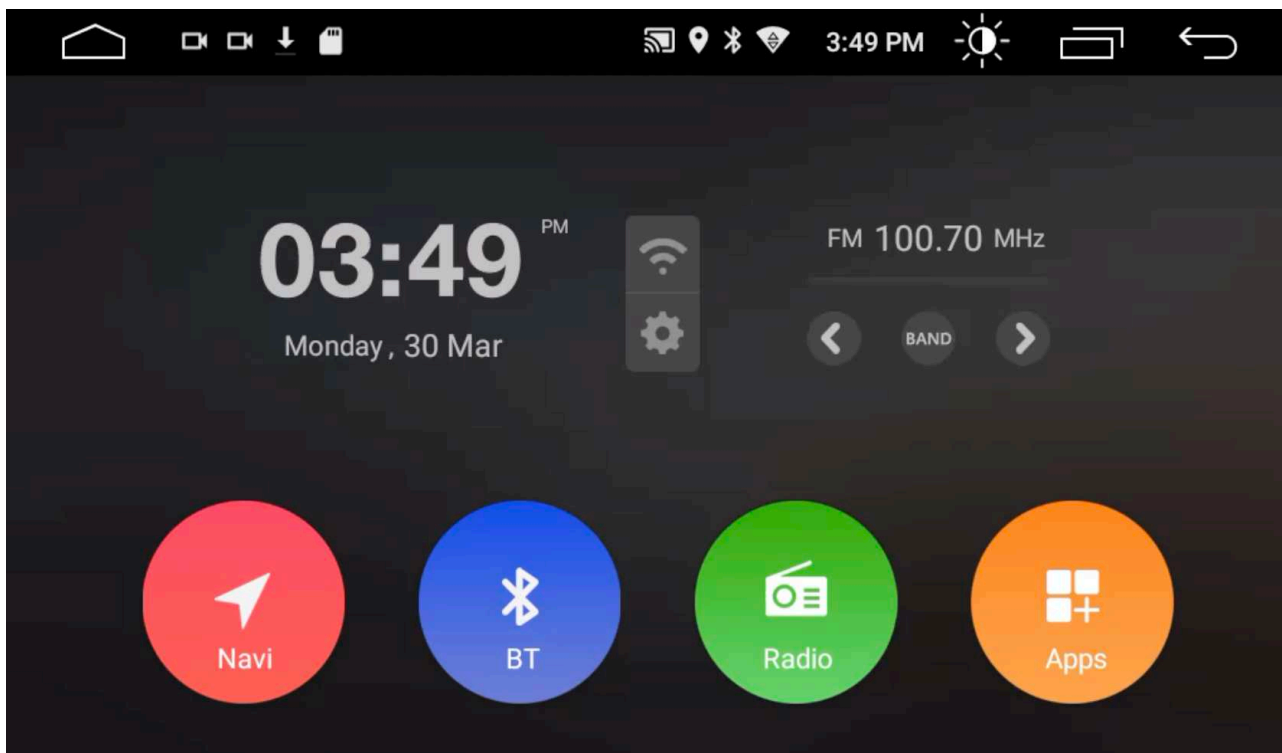

Navi

This is a shortcut to the navigation app. It is possible to assign this button to an app that you have installed yourself.

BT

This is the abbreviation of Bluetooth, this button takes you to the Bluetooth menu.

Radio

This button takes you to the AM / FM radio menu.

Apps

Access to other apps and settings.

LANGUAGE

STEP 11

The radio supports all languages and you can easily set this. Go to Apps, Settings, and to Language & input. Until you get to the screen below.

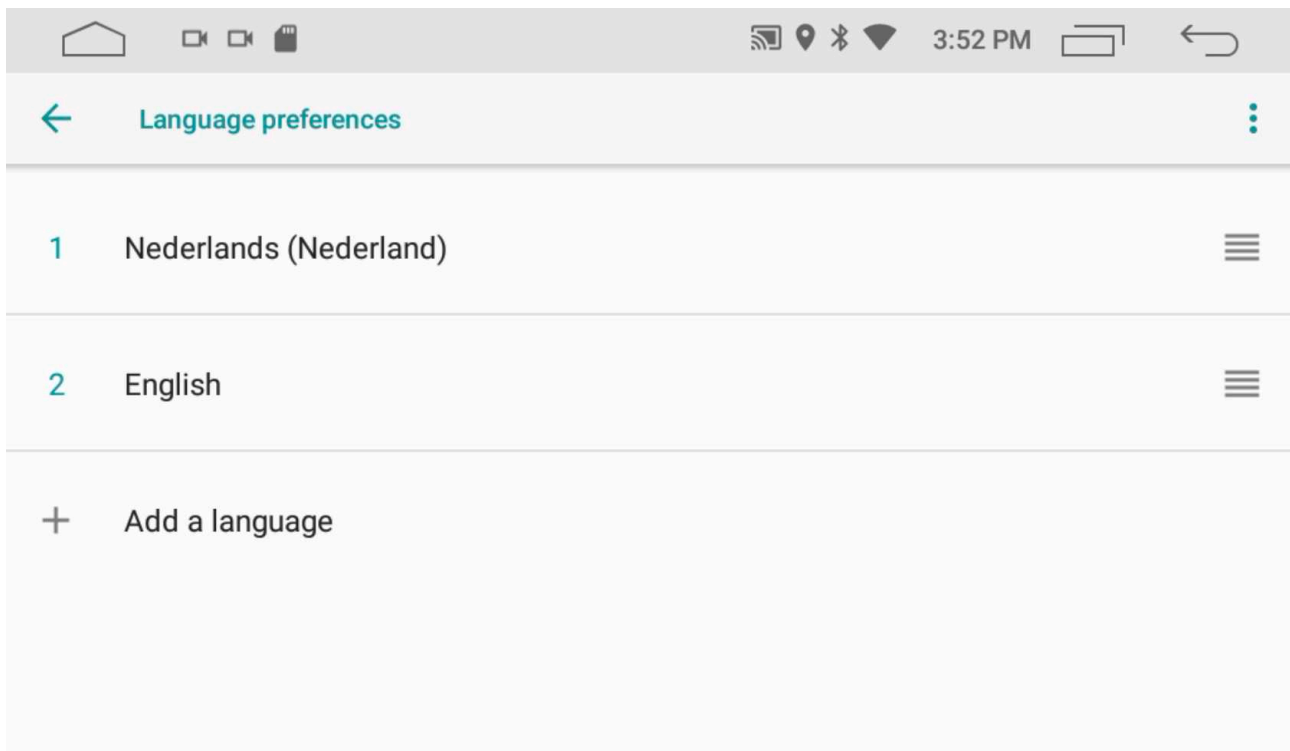

Then press + and select the desired language. After setting the desired language you have to slide it upwards. To do this, hold down the dashes icon on the right and drag it upwards.

WIFI

STEP 12

It is possible to connect the car radio to the internet. For example with the WiFi router at home or with the hotspot function of your smartphone. You need an internet connection to download applications and if you want to use applications that work with an internet connection. You also need an internet connection to download the navigation software. After you have downloaded the navigation software with the accompanying folders, it is possible to use navigation without the internet.

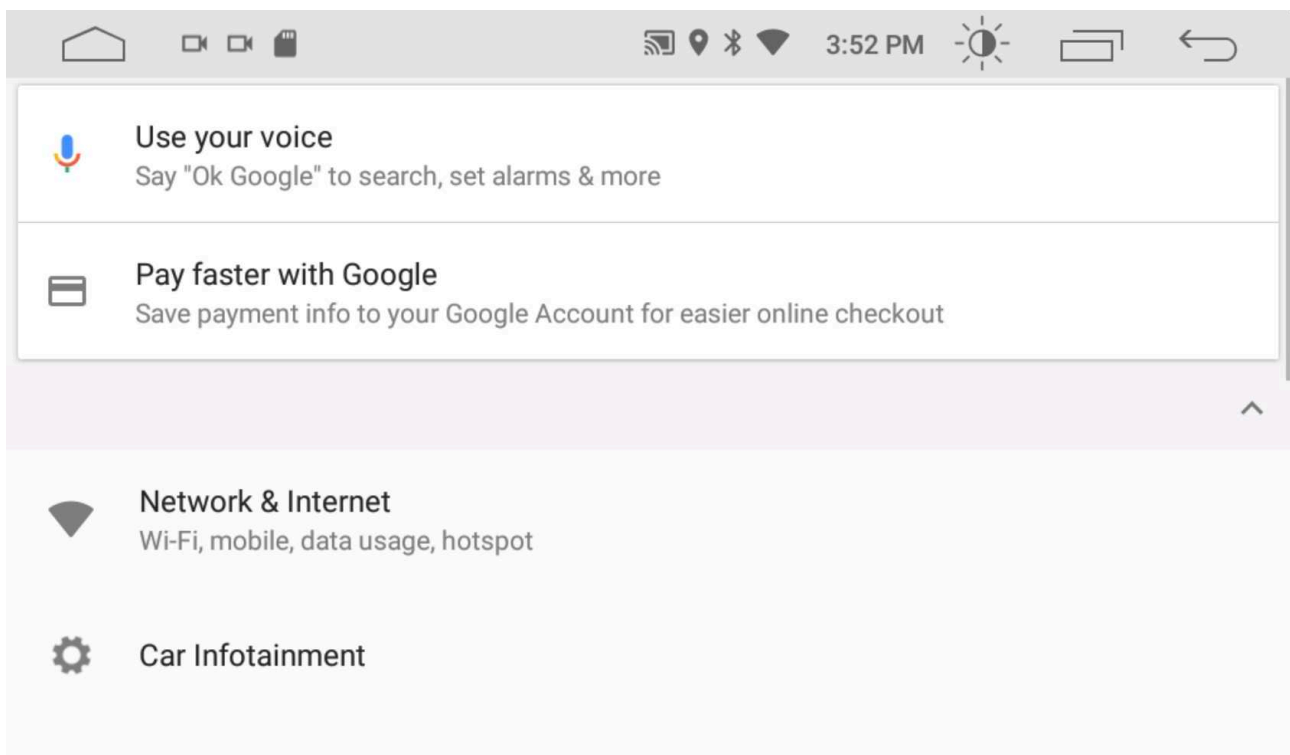

To do this, go to Settings and then to Network & internet. And look for a WIFI network.

PLAYSTORE

STEP 13

After you have connected to WIFI / internet you can go to Apps via the home screen and then search for Playstore application, this is always pre-installed. After starting the Playstore app you must log in with a google account. If you don't have an account yet, you can create one right away.

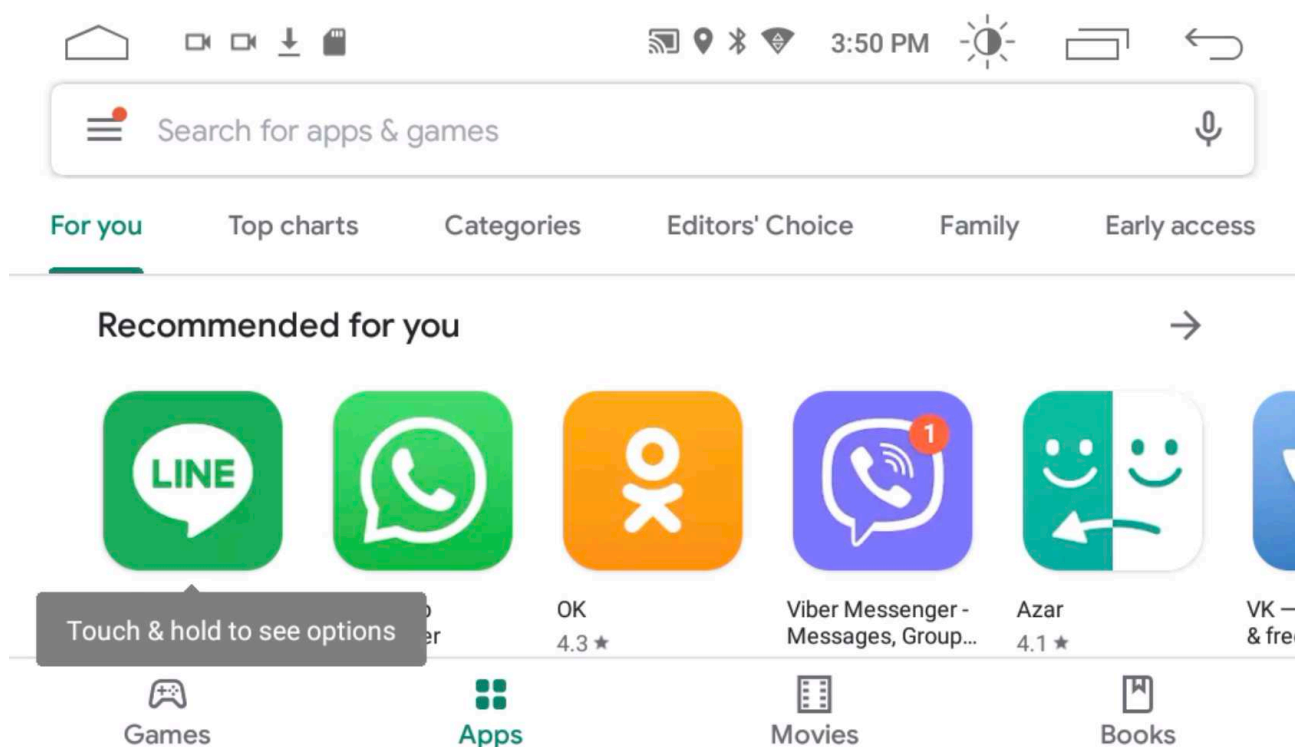

This is the home screen of Playstore, through the search bar you can search for the applications you want to install. These applications are installed on the device and therefore they also work without a smartphone.

NAVIGATE

STEP 13

You can install a navigation application yourself via the Playstore app, the advantage of this is that you always get the latest maps. We have experience with “HereWeGo” and “Offline maps” these 2 applications are free, and ultimately work without an internet connection, for that you need to download the maps via the navigation application.

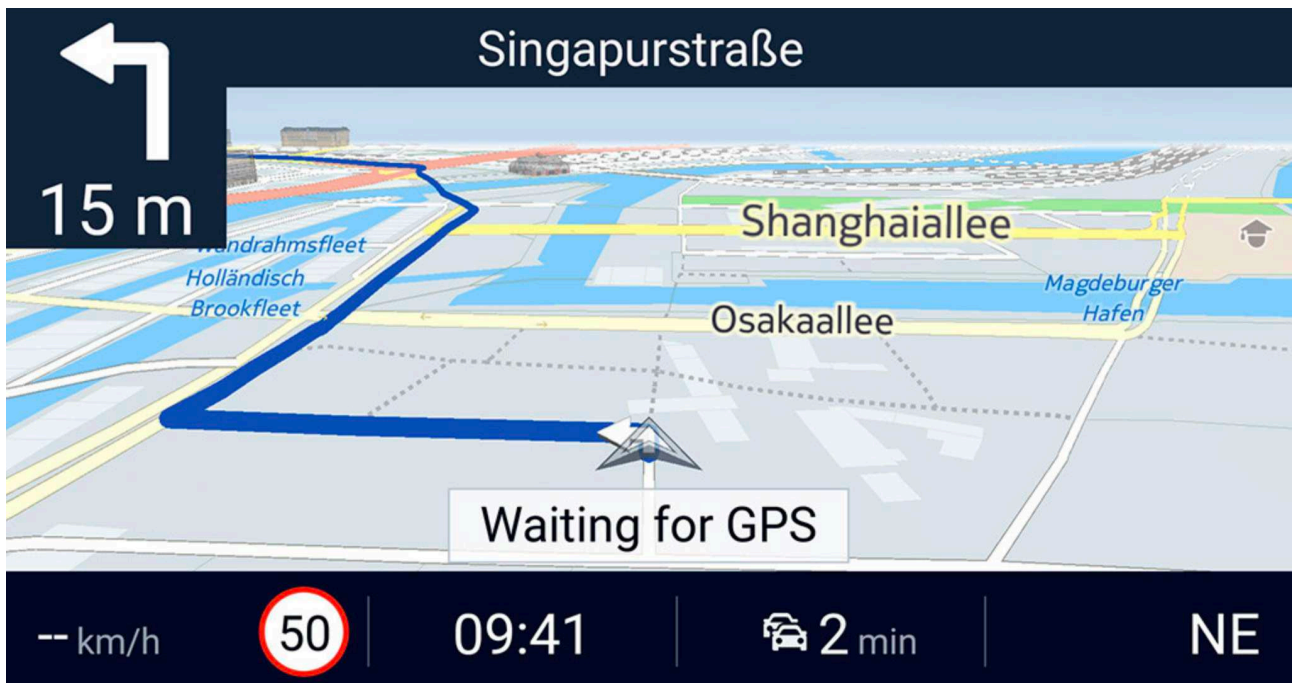

This is what the “HereWeGo” application looks like.

STEP 14

From the radio home screen, go to Apps, Playstore and type HereWeGo in the search bar, install the app and launch the app. Go to settings via the HereWeGo app and click on download maps. After you have downloaded the maps you can turn on “Offline” so that the app also works without internet.

BLUETOOTH

STEP 15

It is possible to make calls via the device or stream music via Bluetooth. For this you must first pair your smartphone. Open the Bluetooth (BT) application from the radio home screen.

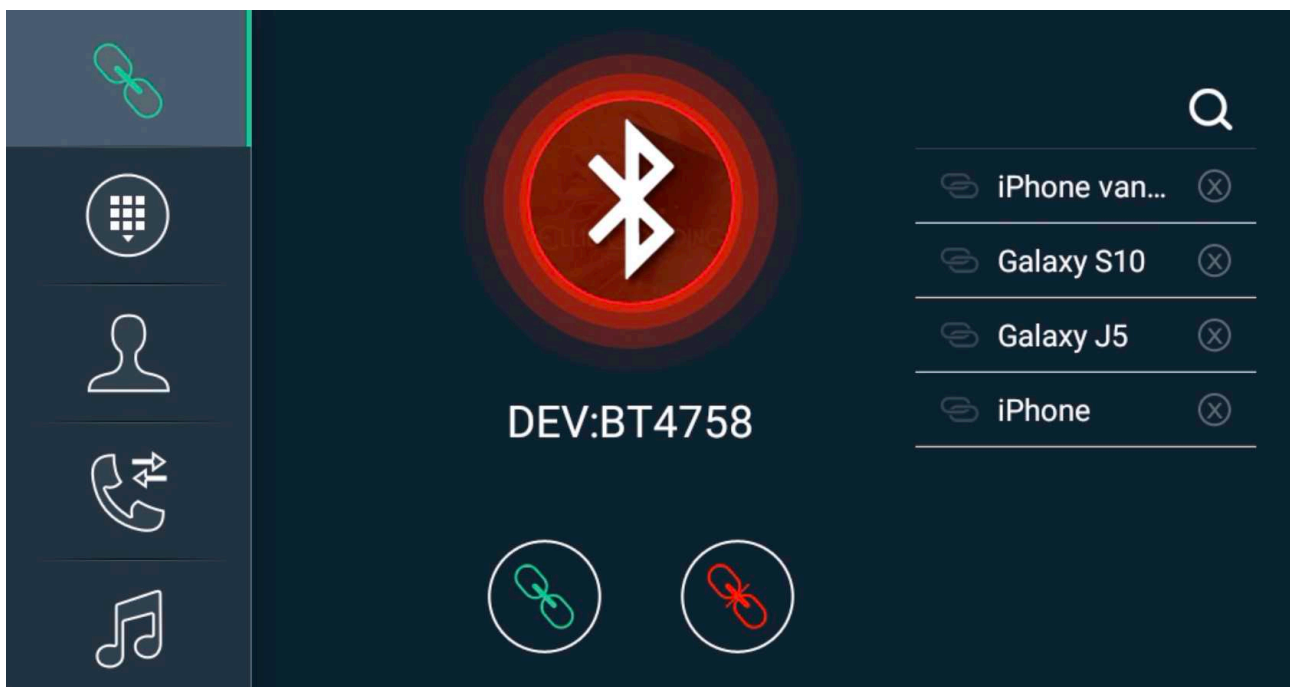

You will immediately see the name of the device "BT4758". Go via your smartphone to Bluetooth settings and then search for device. Look in the list for the name that you also see on the radio screen, for example BT4758. After your smartphone is paired, the circle on the radio screen will turn green.

On the left side of the menu you will see 5 more options. These represent Enter numbers, Download phone book, Call history and Play music from your phone.

MORE SETTINGS

STEP 16

In addition to the normal Settings, you will also find Car Settings on the radio. You can set the following via the Car Settings menu:

- Start-up logo (PIN 5678)
- Key color illumination
- Teach-in steering wheel control
- Adjust shortcut navigation software
- Adjust screen brightness

And much more.

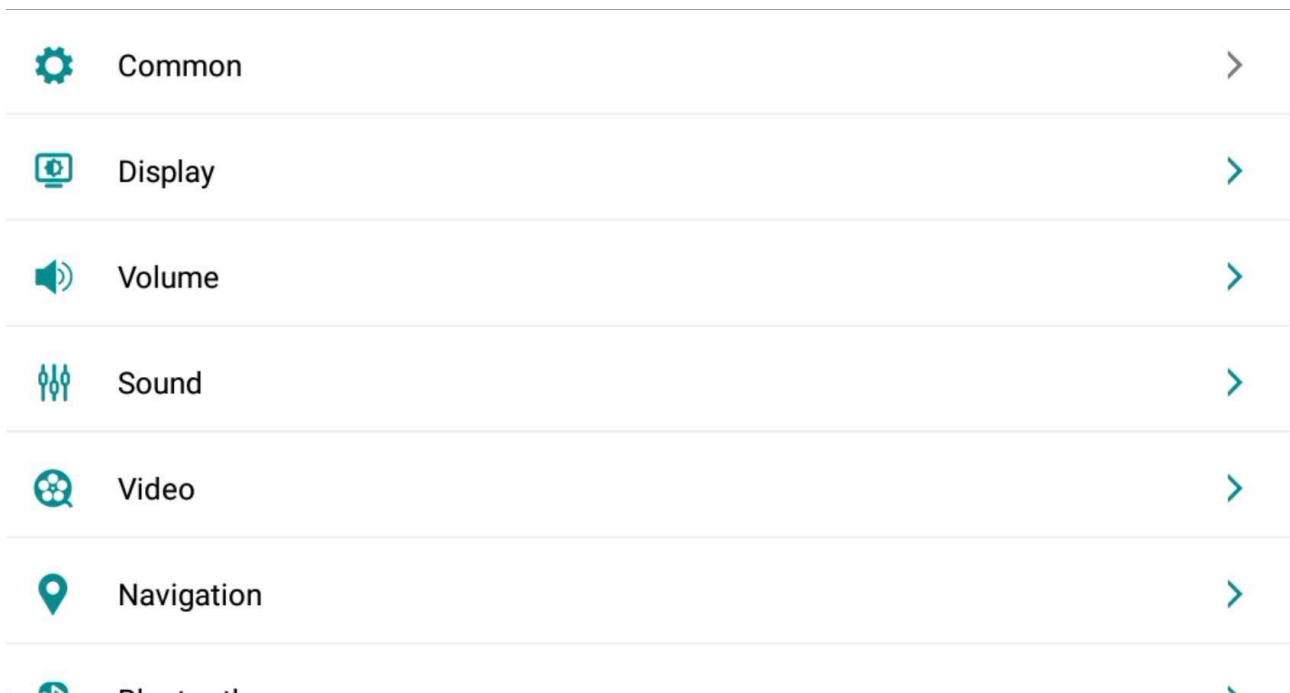

The menu of Car Settings is shown above.

OTHER SETTINGS

EXPLANATION

Our radio works just like a smartphone and contains many functions, in this manual we have explained the most important settings. You can find a more detailed manual on our website or youtube channel.

TROUBLESHOOTING

Problem	Solution
Radio does not turn on	Check whether the B + and ACC wire is receiving voltage
	Press and hold the volume knob
No CD fits in the radio	Remove the safety screws on the housing
Button lighting does not work	Switch on the lighting of your car via the dashboard
	Check if the ILL (orange) wire is receiving voltage
Subwoofer does not work	Turn on AMP or Loudness via the equalizer
Sound does not work	Contact us by mail
Steering wheel control does not work	Try to learn the steering wheel via Car Settings> SWC
	Contact us by mail
Time is displayed incorrectly	Automatically turn off time via GPS
	Automatically turn off time via Network
	Set the time zone correctly
FM antenna reception is poor	Try an antenna amplifier with a 12V connection
WIFI does not work	Check if the WIFI antenna is connected
GPS reception is poor	Place the GPS antenna for testing on the dashboard
Radio does not turn off automatically	ACC (red) wire with switched 12V
BATTERY is empty	See page 44
Problem is not listed here	Send us an email with your order number

PREVENT EMPTY BATTERY

EXPLANATION

If you mount a new radio with a large screen in a Volkswagen, Seat or Skoda from the year 2005-2008, there is a chance that the battery will be empty the next day. And here is a solution that is guaranteed to work.

1. Pull a switched 12V wire from the fuse box.
2. Connect plug (1) with (2), plug (3) is not necessary.
3. Cut wire number 4 and connect the wire that eventually goes to the CANBUS with the switched 12V wire you pulled from the fuse box.

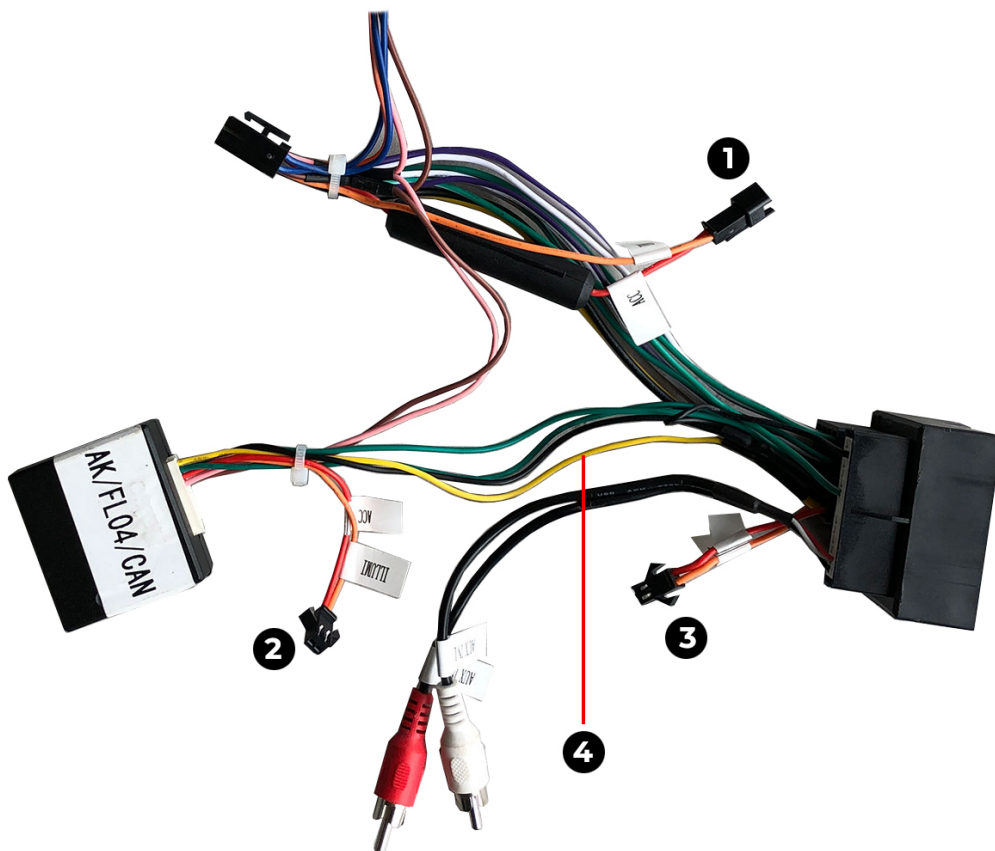

EINLEITUNG

Vielen Dank für Ihren Kauf. Damit die Produkte wie versprochen funktionieren, müssen Sie dieses Handbuch sorgfältig lesen. Wir empfehlen immer, die Installation des Produkts von einem Spezialisten durchzuführen, vorzugsweise von einer Person, die zuvor ein Avison-Produkt installiert hat.

Wir möchten Sie auch bitten, uns bei Problemen per E-Mail zu kontaktieren. Wenn beispielsweise das Produkt nicht oder nicht ordnungsgemäß funktioniert, haben wir festgestellt, dass die Probleme durch eine fehlerhafte Installation verursacht wurden, und deshalb haben wir unser neues Handbuch noch deutlicher gemacht. .

In diesem Handbuch erklären wir, wie man:

- Kann das Produkt zusammenbauen
- Kann die Sprache des Geräts einstellen
- Kann eine Software / App installieren
- Kann das Telefon koppeln
- Andere Einstellungen
- Kann lösen

Auf unserer Website www.avison.eu finden Sie auch Videohandbücher und andere Lösungen.

INHALTSVERZEICHNIS

Einleitung.....	44
Inhaltsverzeichnis.....	45
Bezeichnung der Teile.....	46
Schaltplan.....	47
Vorbereitung für die Installation.....	48
Montage.....	49
Rückfahrkamera.....	54
Festgelegte Sprache.....	57
WIFI-Einstellung.....	58
Installieren von Anwendungen.....	59
Installieren von Navigationssoftware.....	60
Einrichten von Bluetooth.....	61
Zusätzliche Einstellungen.....	62
Problemlösung.....	63

TEILE

Unten sind die Teile, die enthalten sind. Es ist möglich, dass das Teil im Erscheinungsbild nicht vollständig mit dem Bild übereinstimmt.



1



2

3



4



5



6



7

1. Quadlock-Stecker
2. AM / FM-Antennenkabel
3. USB-Adapterkabel
4. GPS-Antenne
5. Cinch-Kabel
6. CANBUS (nicht im Lieferumfang des universellen 2-Din-Radios enthalten)
7. ISO-Stecker

SCHALTPLAN

Unten finden Sie einen Schaltplan eines Autoradios der Avison N8-Serie.

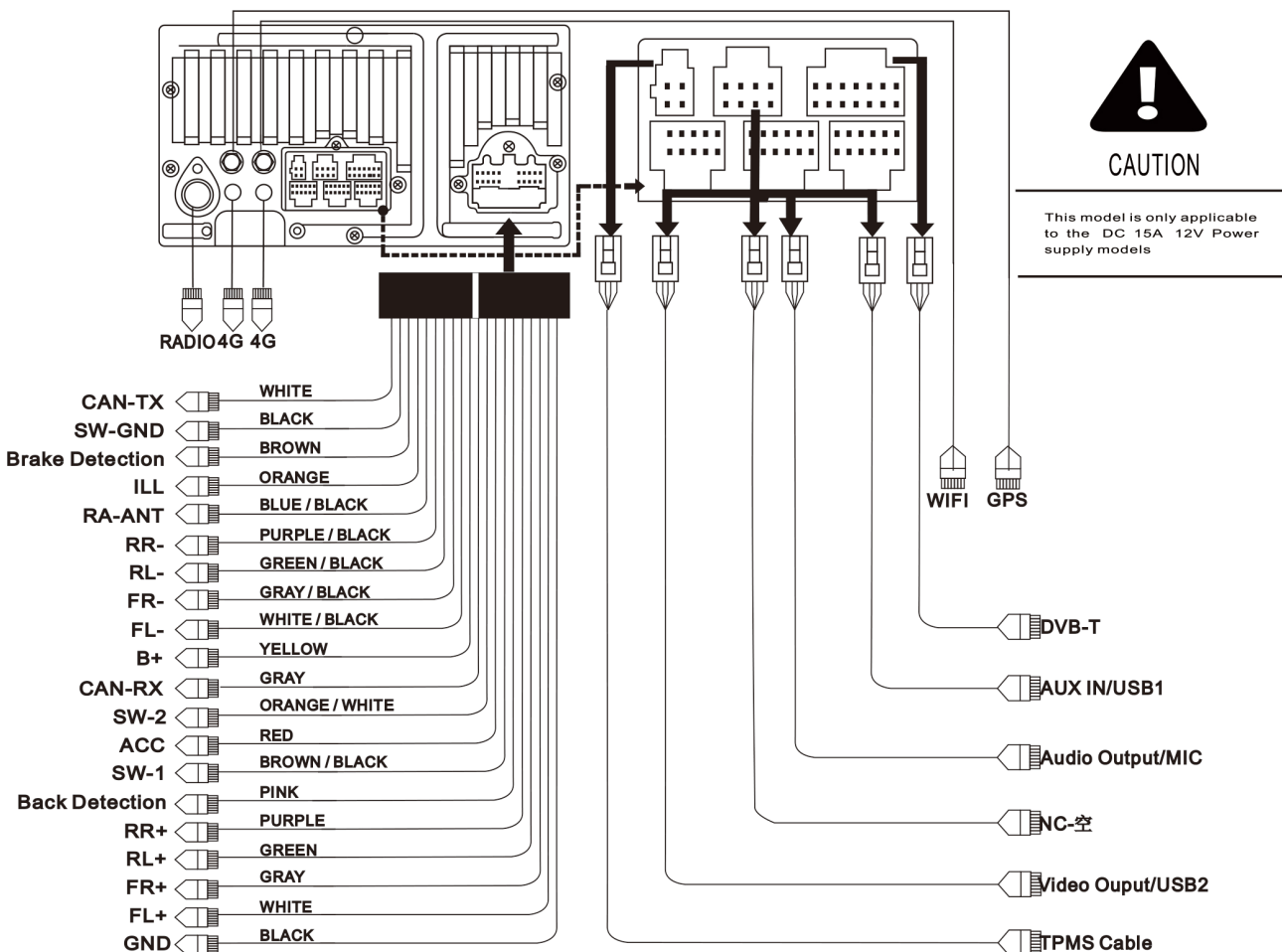

B+ ist das Versorgungskabel für den Speicher des Radios, dieser muss immer eine Spannung von 12 V haben, sonst kann sich das Radio nicht an seinen Speicher erinnern.

ACC sollte nur dann Spannung erhalten, wenn die Zündung eingeschaltet ist. Sobald Spannung angelegt wird, startet das Radio automatisch und schaltet sich aus, wenn die Spannung ausgeschaltet ist.

VORBEREITUNG

Bei unseren Autoradios erhalten Sie normalerweise eine Tasche oder Box mit Kabeln und Zubehör. Es ist nicht erforderlich, alle diese Kabel anzuschließen. Die meisten Kabel sind als zusätzliches Kabel verpackt oder für zusätzliches Zubehör wie eine Rückfahrkamera oder einen Tonverstärker vorgesehen.

STEP 1

Wenn das Fahrzeug mit einem Autoradio ausgestattet ist, zerlegen Sie zuerst das alte Radio. Am einfachsten ist es, über Youtube beispielsweise nach „Volkswagen Golf 5 Radioentfernung“ oder einem ähnlichen Stichwort zu suchen.

ERKLÄRUNG

Nach der Demontage des alten Radios finden Sie einen ISO-Stecker (Quadlock), einen Antennenstecker. Die anderen Kabel und Stecker stammen wahrscheinlich von einem nachgerüsteten Teil wie einem Papagei oder einer Rückfahrkamera. Sie brauchen keinen Papagei mehr, weil unsere Autoradios auch diese Funktion haben. In den meisten Fällen können Sie eine Rückfahrkamera anschließen.

VERMEIDEN SIE EINE LEERE BATTERIE!

Bei einem Volkswagen, Seat und Skoda aus den Jahren 2005-2008 kommt es manchmal vor, dass die Batterie mit einem neuen Autoradio entladen wird. Sie können dies mit unseren Anweisungen sicher verhindern. Siehe Seite 65

MONTAGE

STEP 2

Verbinden Sie den mitgelieferten ISO- oder Quadlock-Stecker mit dem Stecker des Fahrzeugs. Schließen Sie auch den CANBUS an (nur mit einem vorgefertigten Radio und nicht mit einem 2-Din-Universalradio geliefert). Sie können den CANBUS an den weißen Stecker des mitgelieferten ISO-Quadlock-Steckers anschließen

STEP 3

Verbinden Sie den kleinen 20-poligen Stecker des ISO- oder Quadlock-Adapterkabels mit der Rückseite des Radios.

STEP 4

Schalten Sie die Zündung des Autos ein, damit das Radio mit Strom versorgt wird. Überprüfen Sie, ob sich das Radio von selbst einschaltet. Das erste Mal kann es 10 Sekunden dauern, bis Sie ein Bild erhalten. Überprüfen Sie beim Einschalten des Radios, ob der Ton und die physischen Tasten des Radios funktionieren. Schalten Sie dann die Zündung aus und prüfen Sie, ob sich das Radio automatisch ausschaltet. Dies dauert manchmal einige Sekunden.

Wenn sich das Radio nicht automatisch ausschaltet, ziehen Sie den Schlüssel aus der Zündung. Wenn sich das Radio immer noch nicht automatisch ausschaltet, finden Sie hier die Lösung zum Überprüfen der letzten Seite dieses Handbuchs.

MONTAGE

STEP 5

Nehmen Sie die mitgelieferte GPS-Antenne aus der Verpackung und montieren Sie sie wie unten gezeigt.

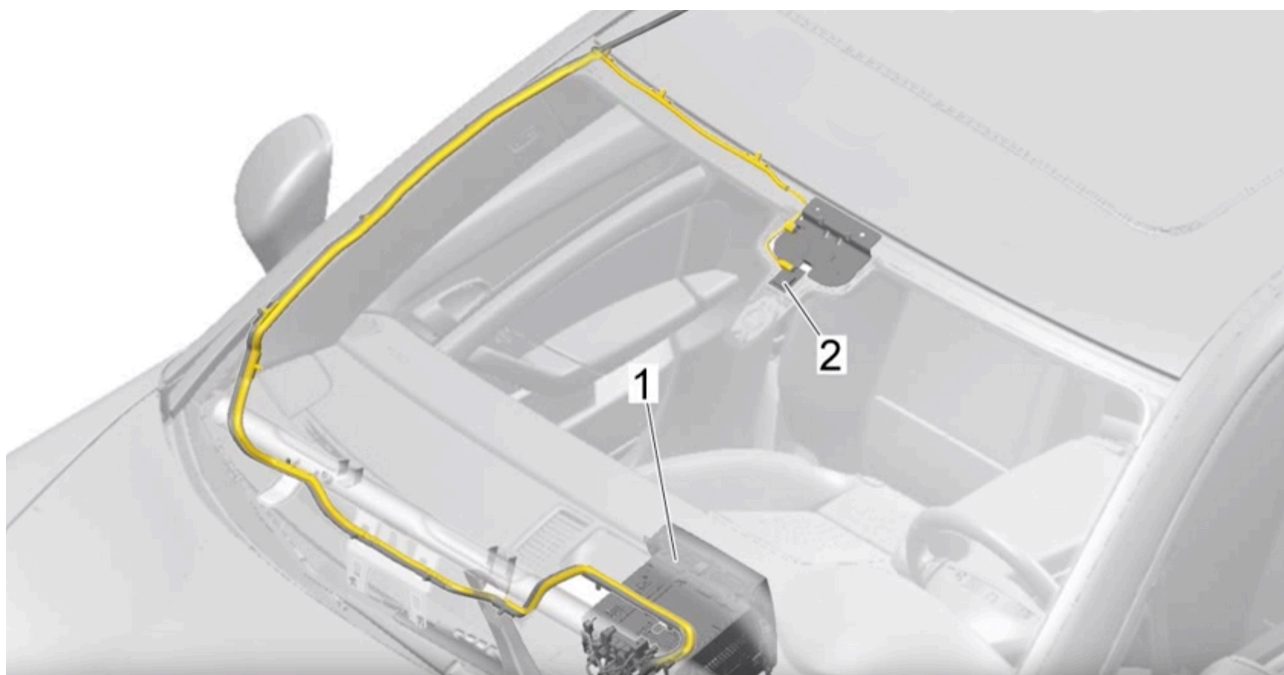

In Nummer 2 befindet sich die GPS-Antenne. Wenn es nicht möglich ist, es auf diese Weise zu montieren, können Sie die GPS-Antenne auch auf das Armaturenbrett kleben. Dies ist am einfachsten, sieht aber auf einem schwarzen Block auf Ihrem Armaturenbrett nicht gut aus.

STEP 6

Schließen Sie den runden Stecker der GPS-Antenne an die runde Verbindung auf der Rückseite des Radios an. Beachten Sie, dass die GPS- und WIFI-Verbindungen identisch sind. Unter der Verbindung wird angegeben, wofür sie bestimmt ist.

MONTAGE

STEP 7 (OPTIONAL)

Wenn Sie auch eine DAB + -Antenne gekauft haben, montieren Sie diese wie unten gezeigt.



Der schwarze Klebestreifen der GPS-Antenne muss Kontakt mit der Basis haben, dazu muss manchmal die Farbschicht entfernt werden.

ERKLÄRUNG

Der DAB+ Empfang ist nicht in jeder Region stabil. Eine externe DAB+ Antenne auf dem Dach des Fahrzeugs sorgt für einen besseren Empfang. Die DAB+ Windschutzscheibenantenne ist eine einfache Lösung und funktioniert in den meisten Fällen einwandfrei.

MONTAGE

STEP 8

Um DAB + -Sender zu hören, müssen Sie eine kostenlose App aus der Playstore-App im Radio herunterladen. Die App heißt "DAB-Z". Sie können diese über die Suchleiste der Playstore-App suchen. Nach der Installation dieser App können Sie nach DAB + -Stationen suchen.

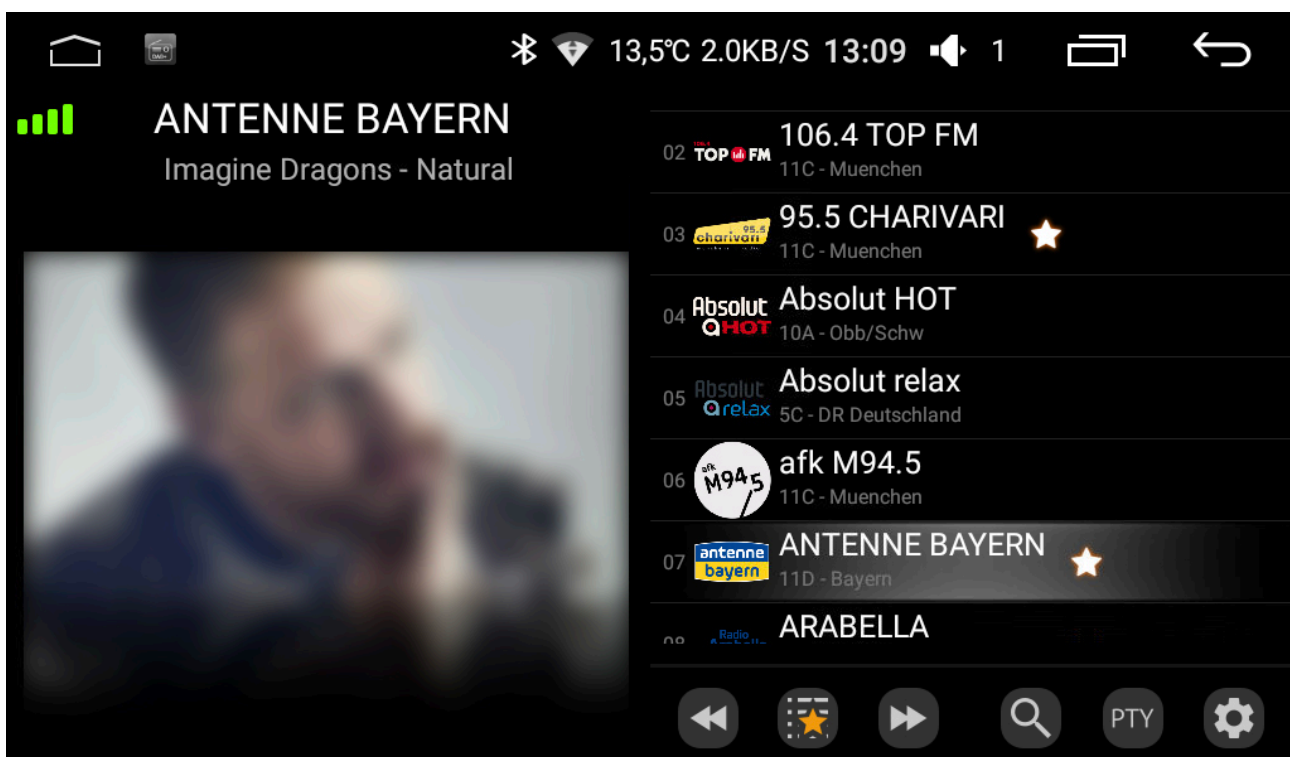

Wenn Sie die DAB-Z-Anwendung installiert haben, wird dieser Bildschirm angezeigt.

MONTAGE

STEP 9

Wenn Sie AM / FM verwenden möchten, verwenden Sie das mitgelieferte Adapterkabel, um die Originalantenne des Fahrzeugs anzuschließen.



Wir empfehlen Ihnen, einen Antennenverstärker mit einem Volkswagen Fahrzeug der Artikelnummer „13-009“ zu verwenden, mit dem Sie den Empfang erheblich verbessern können.

MONTAGE

STEP 10 (OPTIONAL)

Haben Sie eine Rückfahrkamera von Avison oder eine Universalkamera mit Cinch-Anschluss gekauft? Anschließend können Sie diese Anweisungen verwenden, um die Rückfahrkamera anzuschließen.

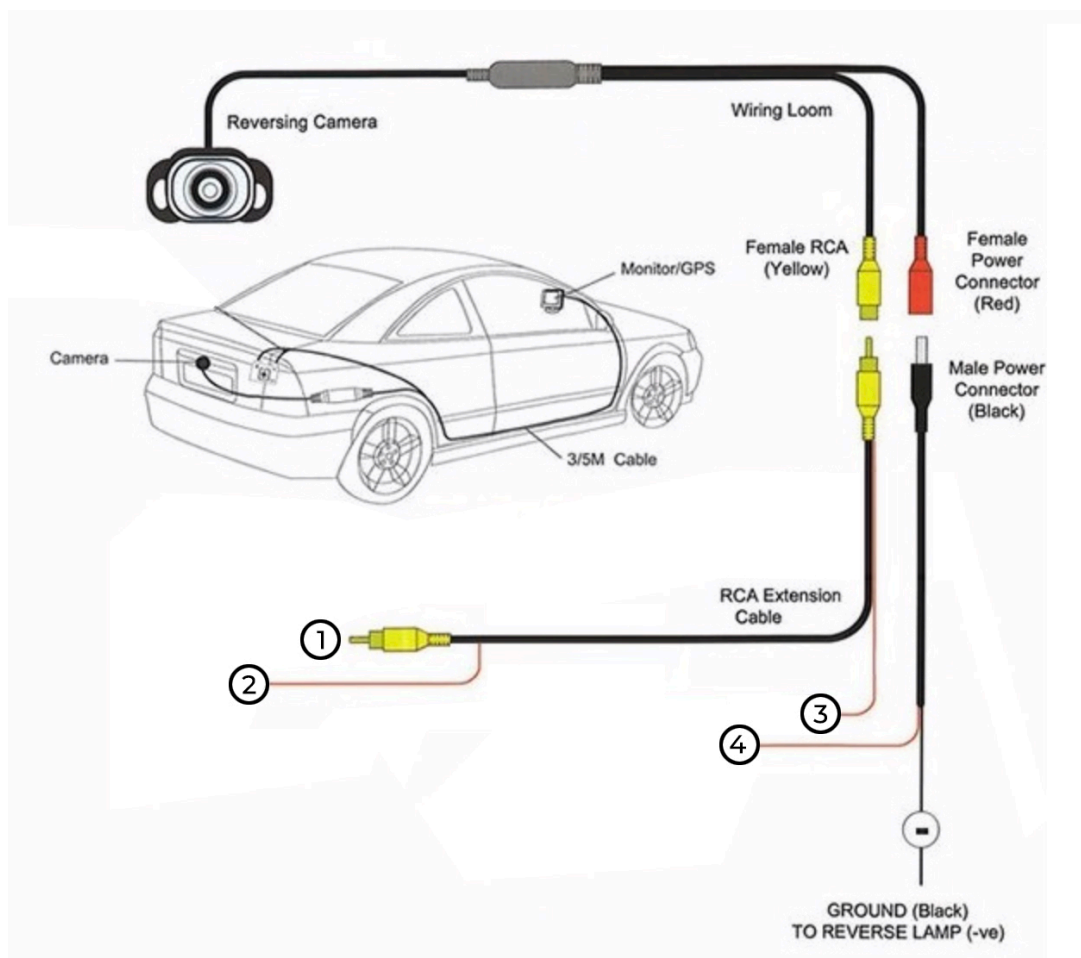

1. Schließen Sie den CAM-IN-Stecker unseres Radios an.
2. Anschließen an das Reverse / Back-Kabel unseres Radios.
3. Verbinden Sie sich mit Nummer 4.
- Mit Masse verbinden.

STAP 11 (ALTERNATIVE)

Wenn die vorherigen Anweisungen nicht funktioniert haben, ist dies eine alternative Lösung. Beachten Sie diese Anweisung nur, wenn das Radio überhaupt nicht auf ein Bild umschaltet. Schalten Sie die Zündung ein und stellen Sie den Gang auf "R". Wenn das Radio überhaupt nicht auf ein Bild umschaltet, einschließlich eines schwarzen Bildes, empfängt das Radio kein Signal über das Auto. Sie können dieses Signal auch über die Rückfahrcheinwerfer senden.

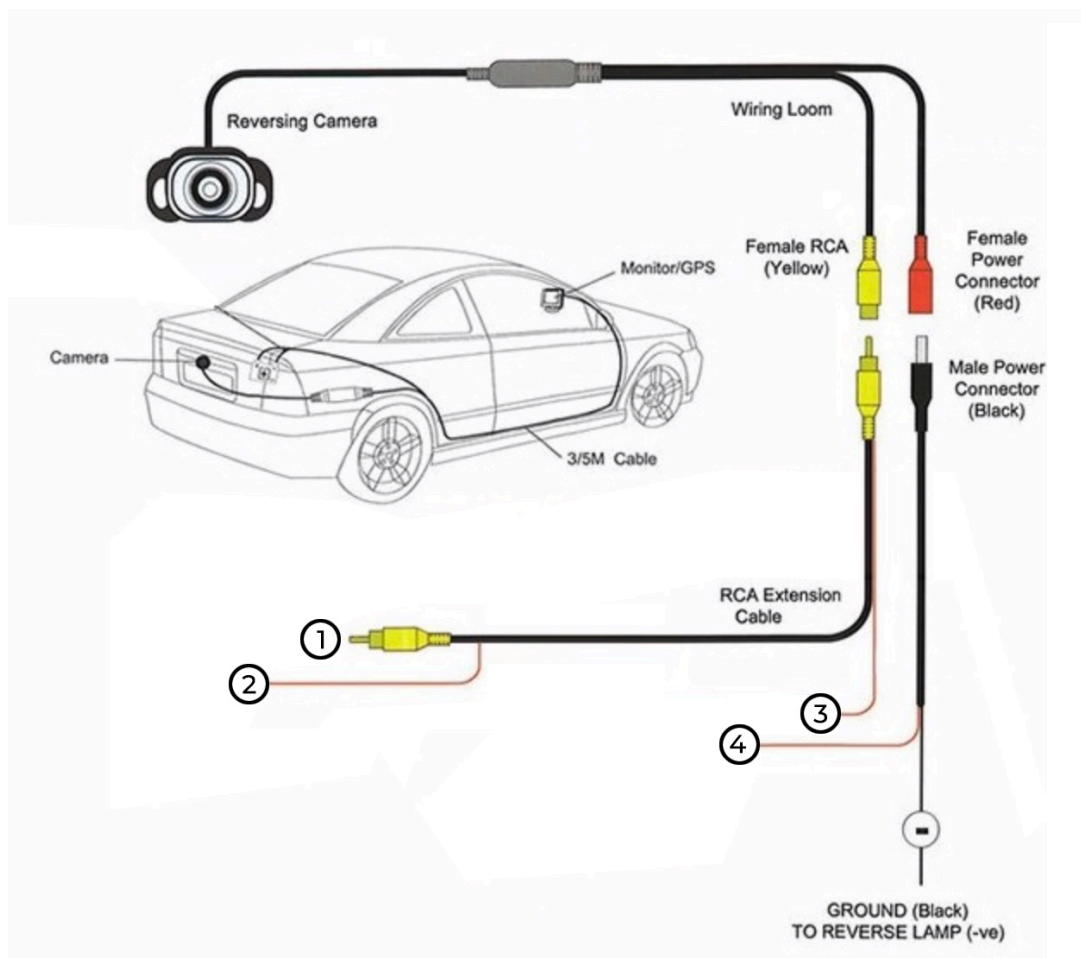

1. Schließen Sie den CAM-IN-Stecker unseres Radios an.
2. Anschließen an das Reverse / Back-Kabel unseres Radios.
3. Verbinden Sie sich mit Nummer 4 und verbinden Sie sie mit dem + der Rückfahrleuchte
- Verbinden Sie sich mit Masse.

EINSTELLUNG

Wir fahren nun mit der Einrichtung des Radios fort. Möchten Sie weitere Installationsanweisungen? Bitte überprüfen Sie unsere Website.

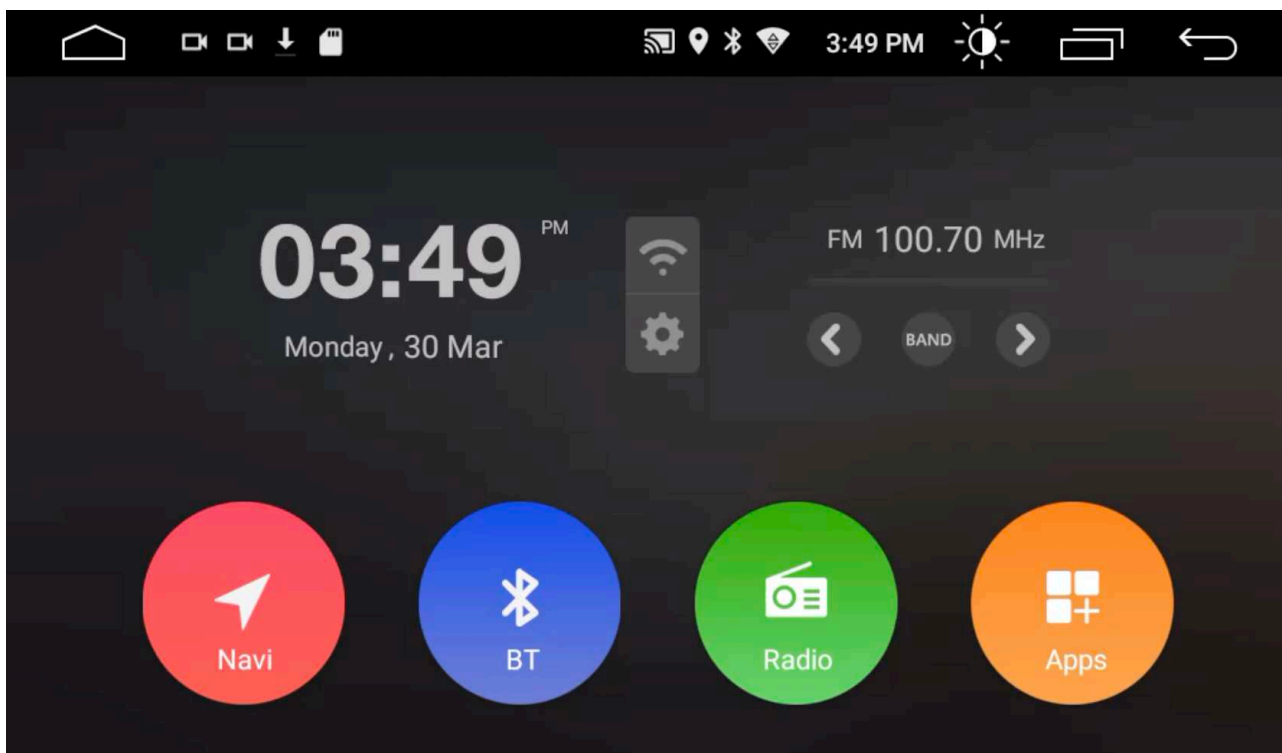

Navi

Wir fahren nun mit der Einrichtung des Radios fort. Möchten Sie weitere Installationsanweisungen? Bitte überprüfen Sie unsere Website....

BT

Dies ist die Abkürzung für Bluetooth. Mit dieser Schaltfläche gelangen Sie zum Bluetooth-Menü.

Radio

Mit dieser Schaltfläche gelangen Sie zum AM / FM-Radio-Menü.

Apps

Zugriff auf andere Apps und Einstellungen.

SPRACHE

STEP 11

Das Radio unterstützt alle Sprachen und Sie können dies einfach einstellen. Gehen Sie zu Apps, Einstellungen und zu Sprache und Eingabe. Bis Sie zum Bildschirm unten gelangen.

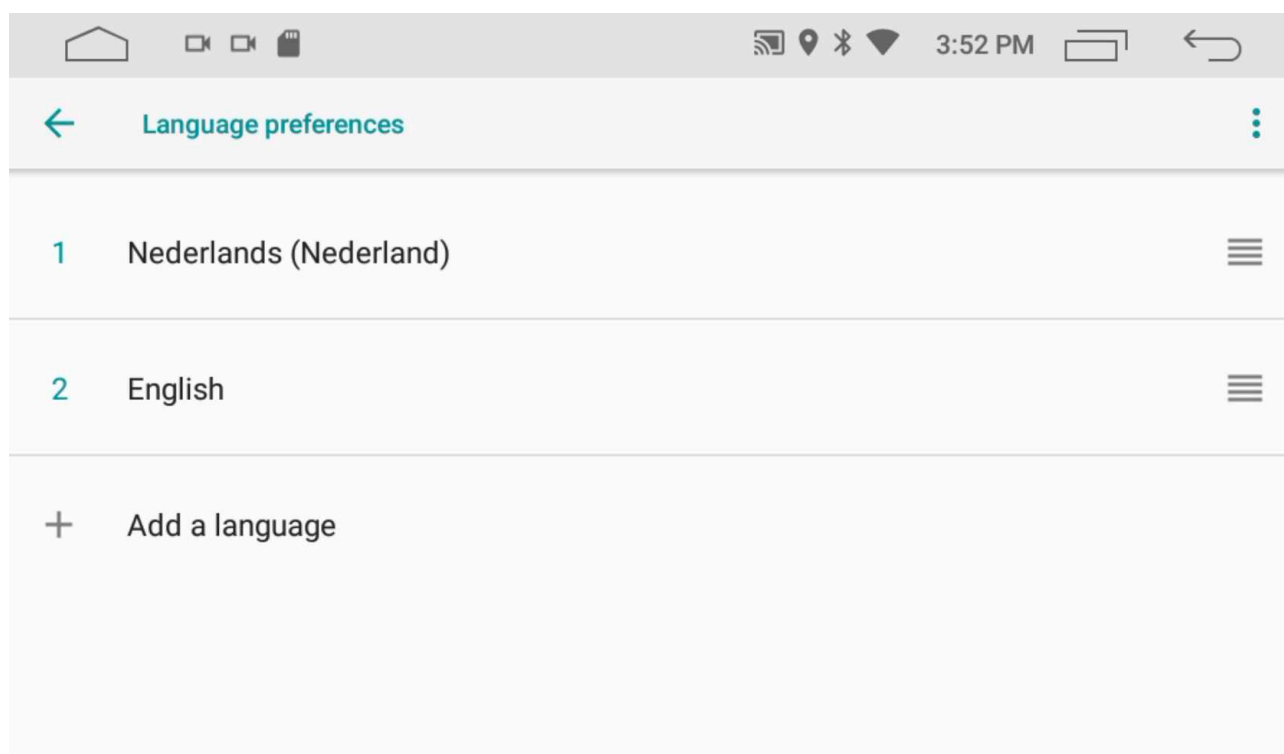

Drücken Sie dann + und wählen Sie die gewünschte Sprache. Nachdem Sie die gewünschte Sprache eingestellt haben, müssen Sie sie nach oben schieben. Halten Sie dazu das Bindestrichsymbol rechts gedrückt und ziehen Sie es nach oben.

WIFI

STEP 12

Es ist möglich, das Autoradio mit dem Internet zu verbinden. Zum Beispiel mit dem WLAN-Router zu Hause oder mit der Hotspot-Funktion Ihres Smartphones. Sie benötigen eine Internetverbindung, um Anwendungen herunterzuladen, und wenn Sie Anwendungen verwenden möchten, die mit einer Internetverbindung funktionieren. Zum Herunterladen der Navigationssoftware benötigen Sie außerdem eine Internetverbindung. Nach dem Herunterladen der Navigationssoftware mit den zugehörigen Ordnern können Sie die Navigation ohne Internet verwenden.

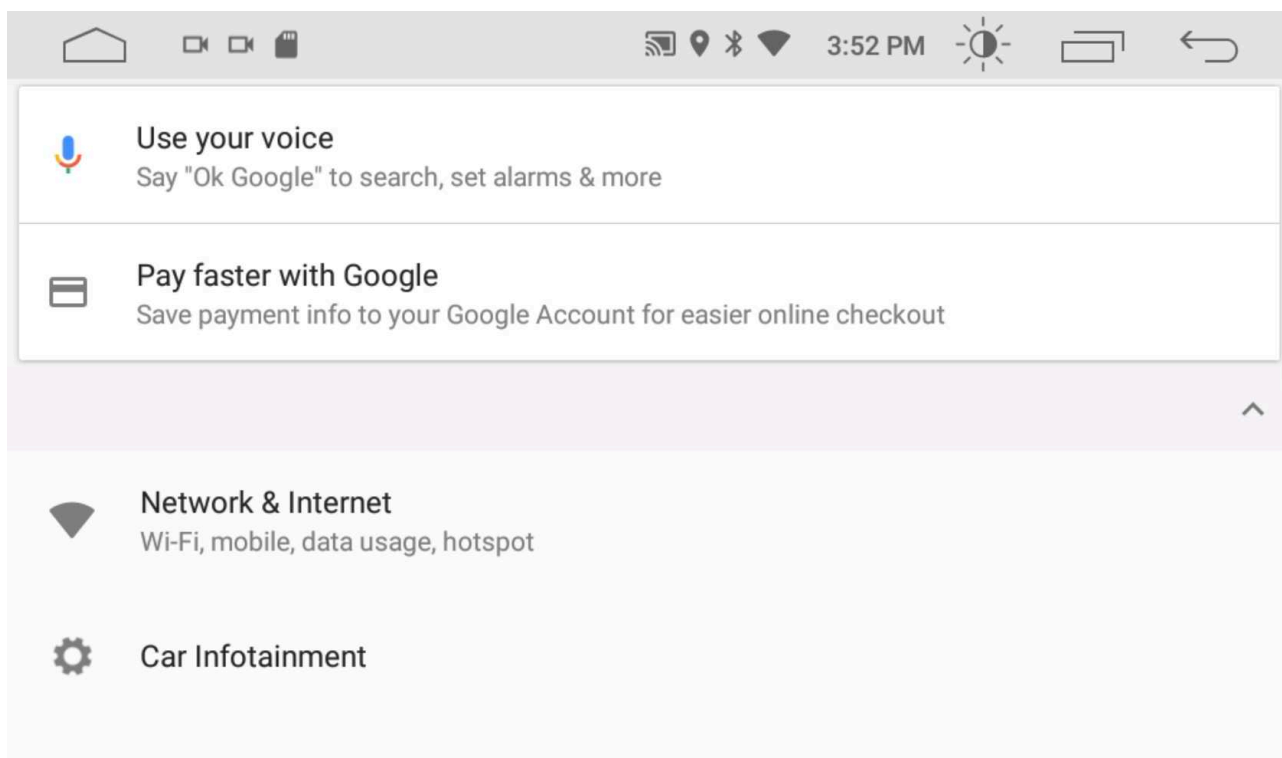

Gehen Sie dazu zu Einstellungen und dann zu Netzwerk & Internet. Und suchen Sie nach einem WIFI-Netzwerk.

PLAYSTORE

STEP 13

Gehen Sie dazu zu Einstellungen und dann zu Netzwerk & Internet. Und suchen Sie nach einem WIFI-Netzwerk.

Nachdem Sie eine Verbindung zu WIFI / Internet hergestellt haben, können Sie über den Startbildschirm zu Apps wechseln und dann nach der Playstore-Anwendung suchen. Diese ist immer vorinstalliert. Nach dem Start der Playstore-App müssen Sie sich mit einem Google-Konto anmelden. Wenn Sie noch kein Konto haben, können Sie sofort ein Konto erstellen.

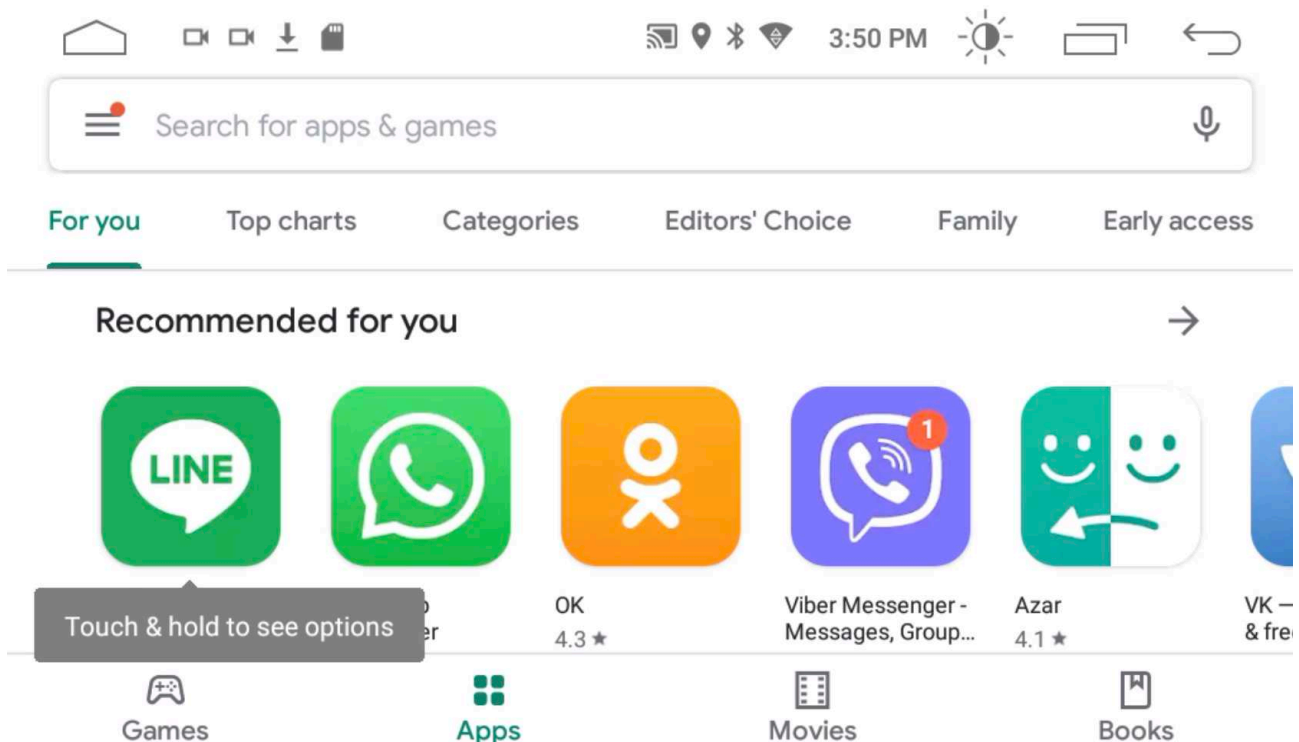

Dies ist der Startbildschirm von Playstore. Über die Suchleiste können Sie nach den Anwendungen suchen, die Sie installieren möchten. Diese Anwendungen sind auf dem Gerät installiert und funktionieren daher auch ohne Smartphone.

NAVIGATE

STEP 13

Sie können eine Navigationsanwendung selbst über die Playstore-App installieren. Dies hat den Vorteil, dass Sie immer die neuesten Karten erhalten. Wir haben Erfahrung mit "HereWeGo" und "Offline-Karten". Diese beiden Anwendungen sind kostenlos und funktionieren letztendlich ohne Internetverbindung. Dazu müssen Sie die Karten über die Navigationsanwendung herunterladen.



STEP 14

Gehen Sie auf dem Radio-Startbildschirm zu Apps, Playstore und geben Sie HereWeGo in die Suchleiste ein, installieren Sie die App und starten Sie die App. Gehen Sie über die HereWeGo-App zu den Einstellungen und klicken Sie auf Karten herunterladen. Nachdem Sie die Karten heruntergeladen haben, können Sie "Offline" aktivieren, damit die App auch ohne Internet funktioniert.

BLUETOOTH

STEP 15

Es ist möglich, Anrufe über das Gerät zu tätigen oder Musik über Bluetooth zu streamen. Dazu müssen Sie zuerst Ihr Smartphone koppeln. Öffnen Sie die Bluetooth (BT) - Anwendung auf dem Radio-Startbildschirm.

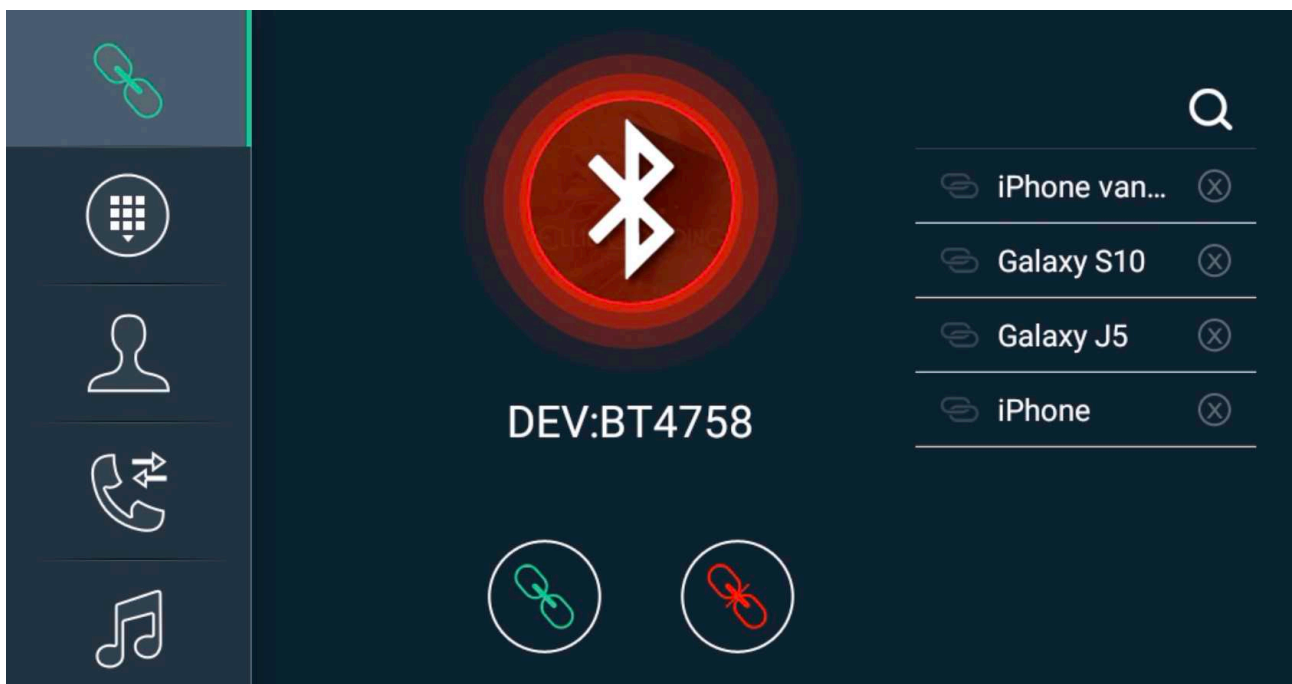

Sie sehen sofort den Namen des Geräts „BT4758“. Gehen Sie über Ihr Smartphone zu den Bluetooth-Einstellungen und suchen Sie nach dem Gerät. Suchen Sie in der Liste nach dem Namen, den Sie auch auf dem Radiobildschirm sehen, z. B. BT4758. Nach dem Pairing Ihres Smartphones wird der Kreis auf dem Radiobildschirm grün.

Auf der linken Seite des Menüs sehen Sie 5 weitere Optionen. Diese stehen für Zahlen eingeben, Telefonbuch herunterladen, Anrufliste und Musik von Ihrem Telefon abspielen.

MEHR EINSTELLUNGEN

STEP 16

Naast de normale Settings vind u op de radio ook Car Settings. Via de Car Settings menu kunt u het volgende instellen:

- Startlogo (PIN 5678)
- Tastenfarbbeleuchtung
- Lenkradsteuerung einlernen
- Tastenkombinationssoftware anpassen
- Bildschirmhelligkeit anpassen

Und vieles mehr.

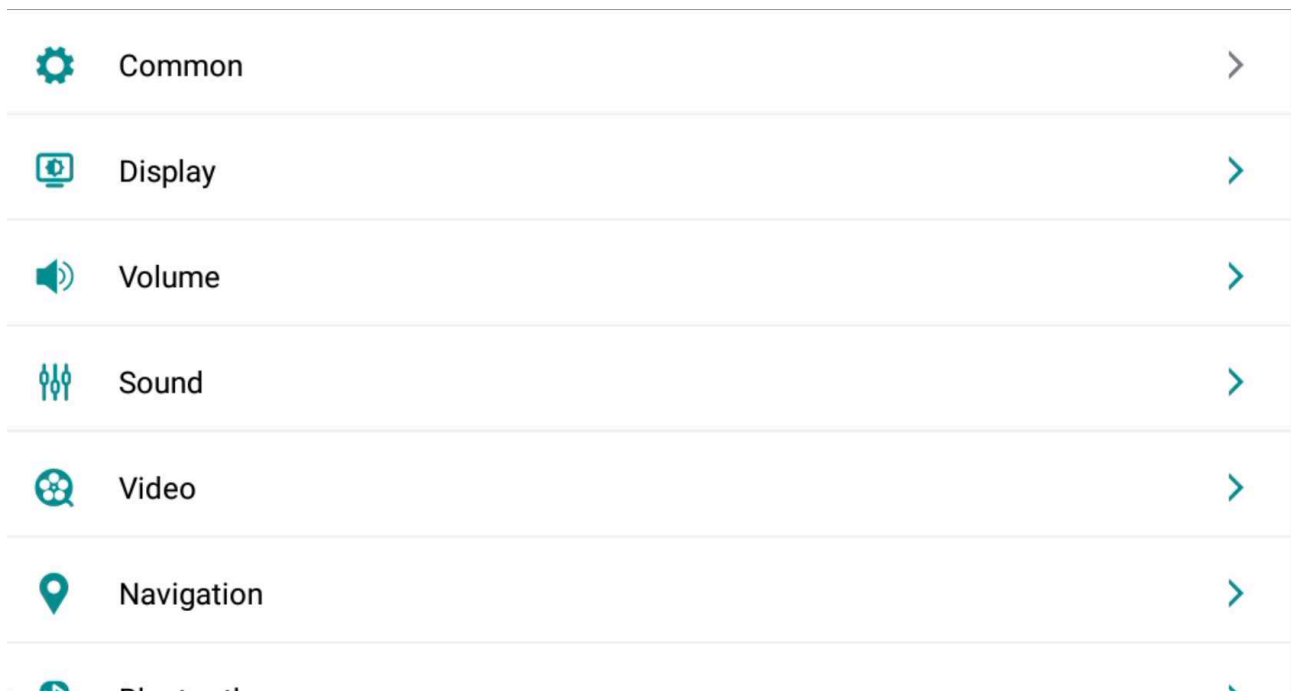

Das Menü der Autoeinstellungen wird oben angezeigt.

ANDERE EINSTELLUNGEN

ERKLÄRUNG

Unser Radio funktioniert wie ein Smartphone und enthält viele Funktionen. In diesem Handbuch haben wir die wichtigsten Einstellungen erläutert. Ein ausführlicheres Handbuch finden Sie auf unserer Website oder auf dem YouTube-Kanal.

FEHLERSUCHE

Problem	Lösung
Radio schaltet sich nicht ein	Überprüfen Sie, ob das B + - und ACC-Kabel Spannung empfängt
	Halten Sie den Lautstärkeregler gedrückt
Keine CD passt ins Radio	Entfernen Sie die Sicherheitsschrauben am Gehäuse
Tastenbeleuchtung funktioniert nicht	Schalten Sie die Beleuchtung Ihres Autos über das Armaturenbrett ein
	Überprüfen Sie, ob das ILL-Kabel (orange) Spannung empfängt
Subwoofer funktioniert nicht	Schalten Sie AMP oder Loudness über den Equalizer ein
Ton funktioniert nicht	Kontaktieren Sie uns per Mail
Die Lenkradsteuerung funktioniert nicht	Versuchen Sie, das Lenkrad über Autoeinstellungen> SWC zu lernen
	Kontaktieren Sie uns
Die Zeit wird falsch angezeigt	Zeit automatisch über GPS ausschalten
	Zeit über Netzwerk automatisch ausschalten
	Stellen Sie die Zeitzone richtig ein
Der UKW-Antennenempfang ist schlecht	Versuchen Sie es mit einem Antennenverstärker mit 12-V-Anschluss
WIFI funktioniert nicht	Überprüfen Sie, ob die WIFI-Antenne angeschlossen ist
Der GPS-Empfang ist schlecht	Platzieren Sie die zu testende GPS-Antenne auf dem Armaturenbrett
Das Radio schaltet sich nicht automatisch aus	ACC (rot) Kabel mit geschalteten 12V

LEERE BATTERIE VERHINDERN

ERKLÄRUNG

Wenn Sie ein neues Radio mit einem großen Bildschirm in einem Volkswagen, Seat oder Skoda aus den Jahren 2005-2008 montieren, besteht die Möglichkeit, dass die Batterie am nächsten Tag leer ist. Und hier ist eine Lösung, die garantiert funktioniert.

1. Ziehen Sie ein geschaltetes 12-V-Kabel aus dem Sicherungskasten.
2. Stecker (1) mit (2) verbinden, Stecker (3) ist nicht erforderlich.
3. Schneiden Sie das Kabel Nr. 4 ab und verbinden Sie das Kabel, das schließlich zum CANBUS führt, mit dem geschalteten 12-V-Kabel, das Sie aus dem Sicherungskasten gezogen haben.

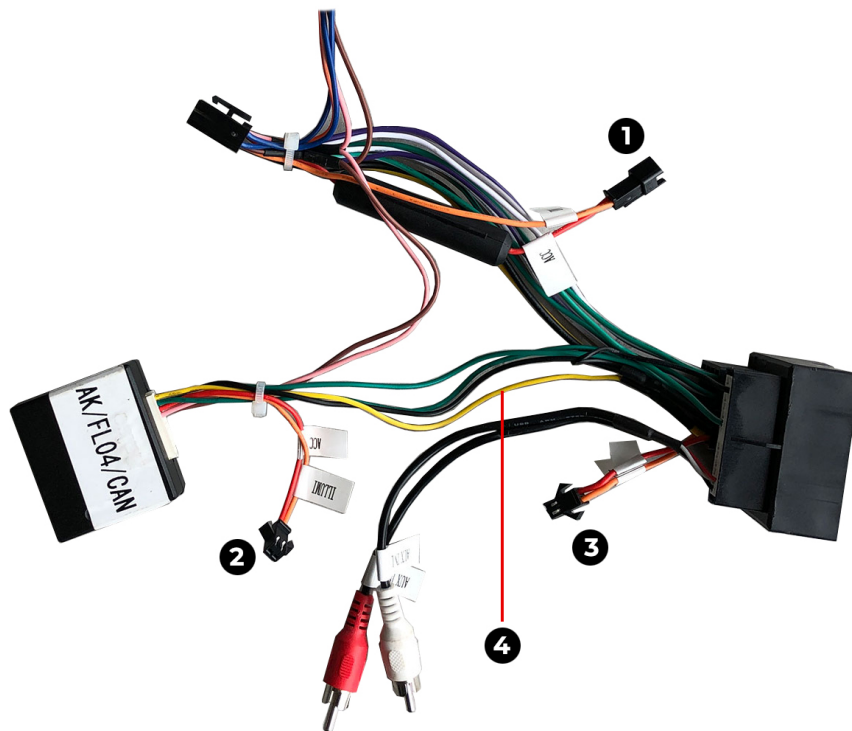

AVISON[®]

www.avison.eu