

HOZARD



GSM & WIFI ALARM SYSTEEM

GEBUIKERSHANDLEIDING

WIFI+GSM/3G+GPRS



Inhoud

Algemene staat	1~2
Uitleg	1
Eigenschap	1
pen	2
Identificatie voor dagelijks gebruik	
Alarm host uiterlijk en accessoires	3~7
Bovenaanzicht	3
Onderaanzicht	3
Zijaanzicht	4
Toetsen van zijkant	4
Hoofdinterface	4
Beschrijving voor hoofdinterface	5
Menustructuur	6-7
Initieel gebruik	8
Start	8
Systeeminicialisatie	8
Menubediening	8
Instellen	8
telefoonnummer	9
Afstandsbediening toevoegen/verwijderen	9
Draadloze toevoegen/verwijderen (inclusief deurbelalarm)	10
RFID-kaart toevoegen/verwijderen	10
Synchronisatie met externe draadloze sirene	
Opname	11
timer	11
Mobiie phone APP	12~18

SMS op afstand	12
Parameters instellen Alarm	12
hostnaam instellen	13
Parameter opvragen	13
Systeeminstelling opvragen	13
Systeeminstelling opvragen2	13
Instelvraag alarmtelefoon	14
Instelvraag vertraging	14
Instelvraag schakelaar	14
Afstandsbediening/detector/RFID-kaartonderzoek	15
Phone functie	16
Dagelijks gebruik garanderen	16
Arm	16
Blijf	17
Wapen	17
Uitschakelen	17
SOS	
Terugkoppeling SMS-berichten	
Alarm en op afstand beheren	17
SMS-alarm	17
Gesproken alarm en bewaking op afstand	18
Automatisch kiezen van vooraf ingesteld telefoonnummer bij alarm van de alarmcentrale	18
Vooraf ingesteld telefoonnummer om de alarmcentrale te bellen	18
Alarm ontvangen door Intranet monitoring center	18
Specificatie	19
Packing list	19

Algemene toestand

Uitleg

Voor alle kwesties die in deze handleiding

Het pictogram is alleen geldig voor de overeenkomstige alarmhost die geconfigureerd is met WiFi-module.

Het pictogram is alleen geldig voor de gebruiker die alarmdienst heeft toegepast van lokale intranet alarmcentrale.

Kenmerken

- 2,4 inch TFT-scherm, beknopte gebruikersinterface en menu hint design.
- Statusbalk van de hoofdinterface, datum/klokindicatie, vrij duidelijke alarmhoststatus. Ingebouwde krachtige prestaties CPU master gebaseerd op 32-bit Cortex-M3 kern. Gebaseerd op uCOS - III besturingssysteem met multitasking ontwerp, geweldige gebruikerservaring.
- WI FI/GSM/3G/G PRS intranet alarmsysteem, ondersteunt verschillende alarmkanalen, li ke APP push/SM S/voice monitoring/intranetcentrum enz. om het alarm te prestaties stabiel en betrouwbaar. Ondersteuning S MS arm/d isarm en voice arm/d isarm Ondersteunt tot 100 leer-/opslaglocaties voor afstandsbediening, RFID-kaarten en draadloze detector. Ondersteunt vele verdedigingszones, zoals poort, SOS, slaapkamer, raam, balkon, omtrek, rook, gas, koolmonoxide, waterlekkage, enz. Ondersteuning voor storingen in de hoofvoeding, back-up stroomtekort, sabotagealarm en ander uitgebreid alarm. Ondersteunt in/uitgangszone, binnenzone, perimeterzone, 24-uurszone enz. Er kunnen maximaal 5 groepen vooraf ingestelde alarmnummers, SMS aan/uit en bellen aan/uit worden ingesteld. Ondersteuning externe draadloze sirene. Het wapen van de steunting en ontwapent
- Kan dagelijkse werkingsrecords en alarmrecords opslaan en opvragen.
- Kloksynchronisatie via het GSM-netwerk om een nauwkeurige klok te garanderen en het instellen van de tijdzone van het land te ondersteunen. Ondersteunt meertalige menuweergave, stemboodschappen en alarm S MS instelling. Kan 20 seconden spraakbericht en alarmstem opnemen.
- Telefoonfunctie, ondersteunt 5 groepen opnieuw te kiezen nummers.
- Gebruiksvriendelijke APP-bedieningservaring en gebruikersinterface.
- Push bericht voor in-/uitschakelen naar APP
- Ondersteuning APP wapen op afstand
- On-line GPRS om status van apparatuur te verkrijgen, automatisch alarm wanneer

Identificatie voor dagelijks gebruik

Arm

Stel beveiligingstaak in (bijv. Anti-inbreker), zet de host in een alarmstatus, ook wel Arming, Alert of Booting genoemd. Stel bewakingstaak in (bijv. Anti inbraak), zet de alarm host in de on-guard status, ook wel Arming, Alert of Power on genoemd.

Blijf Arm

Als de gebruiker thuis is, stel dan alleen een waarschuwing in voor in/uitgang of perimeter, ook genaamd home alert.

Disarm

Met draw beveiligingstaak (d.w.z. Anti-burglar), ook wel Withdraw alert of Power off genoemd.

Trig ger

Als de detector detecteert dat iemand of een deur openis, worden de detectoren geactiveerd en klinkt er een alarm.

Vertraging bij uitgang

Nadat de host is ingesteld op de Wapenstatus, moet het alarm worden vertraagd om te voorkomen dat gebruikers die de Wapenzones verlaten en passeren worden gealarmeerd.

Vertraging

Wanneer de gebruiker terugkomt en de Wapenzones passeert, zal de gastheer niet onmiddellijk alarmeren maken. Het zal gebruiker toestaan om de gastheer met wat tijd te Ontwapenen; de gastheer zal alarmeren maken als de tijd voorbij de Ontwapent.

Alarm

Wanneer de gastheer alarmactie creëert, ontstaat er een akoestisch -optisch alarmsignaal. De gastheer zal SMS-bericht naar de vooraf ingestelde mobiele telefoon verzenden, de vooraf ingestelde gebruiker draaien tele telefoonnummer, maak push naar mobiele telefoon APP, of stuur alarminformatie naar intranet beveiligingscentrale.

Alarm host uiterlijk en accessoires

• Bovenaanzicht

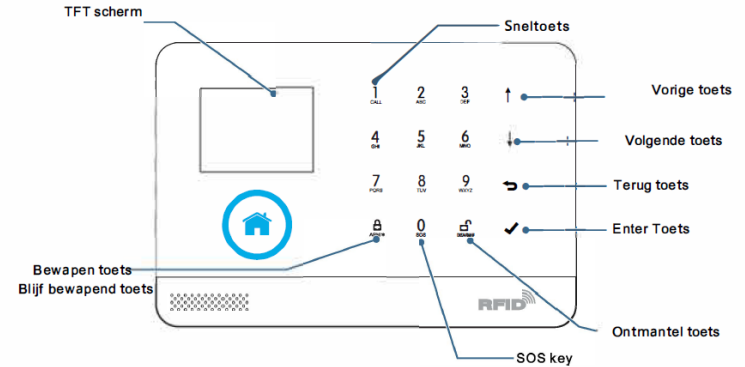

Onderaanzicht

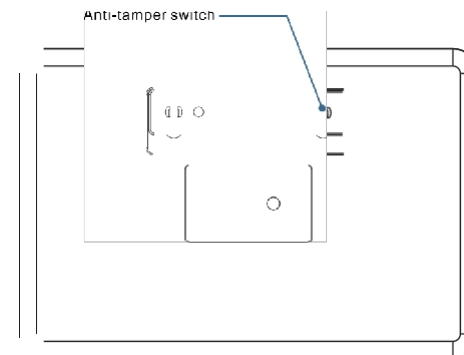

• Menustructuur

M N U	Seiti	Vertraging	E st e em	Stel de afsluitvertraging in, zie "Identificatie voor dagelijks gebruik". Eenheid: seconde, Bereik: 0-65535, Default: 40 seconden	Raadpleeg "Telefoonnummer instellen".	
			E t ne a ,	Ingangsvertraging instellen, raadpleeg "Identificatie voor dagelijkse werking". eenheid: seconde, Bereik: 0-65535, Standaard: 30 seconden		
			a- Sirene Ura	D e Eenheid: m inutsRa n * 5 , efout: 3 minuten		
		Switch	@ Ampieptoon	Arm pieptoon instellen Selecteren: Aan/Uit, standaardinstelling: Uit Sirene instellen		
			% Sirene	Selecteren: Aan/Uit, standaard: Aan		
			Arm SMS	Set Arm/Disarm SMS Selecteren: Aan/Uit, standaardinstelling: Uit		
			Toetsenbordvergrendeling	Stel toetsenbord in om te vergrendelen of niet! ^o Selecteren: Aan/Uit, standaardinstelling: Uit		
			Achtergrondverlichting	De achtergrondverlichting van het toetsenblok in- of uitschakelen! ^o Selecteren: Aan/Uit, standaardinstelling: Uit		
			Wachtwoord	Systeem		Systeemwachtwoord instellen Bereik: 0000-9999, 4 cijfers, standaard: 6666
				R Gebruiker		Gebruikerswachtwoord instellen Bereik: 0000-9999, 4 cijfers, standaard: 1234
			Taal	Ml@4'g		Vereenvoudigd Chinees (standaard)
				Engels		Engels
				Deutsch		Deutsch
		Initialisati	n	Systeeminitialisatie instellen, zie "Initialisatie".		
		Reset		Alarm host opnieuw opstarten		
		P @	Q 1e Telefoon	1e telefoonnummer instellen, kiezen aan/uit, SMS aan/uit		
			2e telefoon	Set 2nd telefoonnummer, Kiezen aan/uit, SMS aan/uit		
			3e telefoon	Stel 3e telefoonnummer in, Kiezen aan/uit, SMS aan/uit		
			4e telefoon	Set 4th telefoonnummer, bellen op/olie, SMS op/olie		
			5th Telefoon	Stel 5e telefoonnummer in, Kiezen aan/uit, SMS aan/uit		

6	Log	Alarmlogboek	De geschiedenis van het alarmlogboek opvragen	
		Arm Logboek	In- en uitschakellogboekgeschiedenis opvragen	
	Onderdelen	Remoter toevoegen	Nieuwe afstandsbediening leren	Raadpleeg "Afstandsbediening toevoegen/verwijderen".
		Del Remoter	Alle afstandsbedieningen verwijderen	
		@ Detector toevoegen	Nieuwe draadloze detector leren	"Draadloze detector toevoegen/verwijderen"
		Del Detector	Alle draadloze detectors verwijderen	"Draadloze detector toevoegen/verwijderen"
		RFID toevoegen	Nieuwe RFID-kaart leren	Raadpleeg "RFID-kaart toevoegen/verwijderen"
		@ Del RFID	Alle RFID-kaarten verwijderen	"RFID-kaart toevoegen/verwijderen"
		een Sirene Leren	Stuur een draadloos leersignaal van 1 seconde naar een externe draadloze sirene.	Raadpleeg "Synchronisatie met extern wieloosbord". Zie "mobiel ontkoppelen h08 !!! Met dlam h08t
	WiFi	Airlink	Stel alarm host in draadloze netwerk configuratie (via APP)	Raadpleeg "Synchronisatie met extern wieloosbord". Zie "mobiel ontkoppelen h08 !!! Met dlam h08t
		Ontbinden	Alarm host ontkoppelen met mobiel telefoon APP	
	p @ o"	\$ Record	Opnemen en afspelen	
		Spelen	Huidige opgenomen stem afspelen	
		, Oelcte	De huidige opgenomen stem verwijderen	
	O me	@ Wapentimer	Dagelijkse armtijd instellen en in-/uitschakelen	Raadpleeg "Sprakopname".
@ Timer uitschakelen		Dagelijkse ontwapeningstijd instellen en in-/uitschakelen	" * " "	
@ fi Zone & Sync		Stel het standaard Greenwich tijdsverschil van het land of de regio in, dat synchroon loopt met de internettijd. Standaard tijdzone: +08:00.		
Version	Vraag firmwareversie, serienummer en server op.			

- *Opmerking: 1. Als het hoofdtoetsenbord is ontgrendeld en de gebruiker geen actie uitvoert of direct op toets 6 drukt, wordt het toetsenbord vergrendeld. Nadat het toetsenbord is vergrendeld, moet de gebruiker een wachtwoord invoeren voordat hij het toetsenbord kan gebruiken.
2. Als de achtergrondverlichting van het toetsenbord uit is, als de gebruiker geen actie uitvoert onder de hoofdinterface of direct op de 0 toets drukt, dan is de achtergrondverlichting uit om stroom te besparen.
3. Wanneer een bepaalde taal is geselecteerd, dan worden de bedieningsstem, het scherm en de alarm SMS allemaal geconverteerd naar deze taal. De wekkerhost start opnieuw wanneer de taalselectie is bevestigd.

Initieel gebruik

Start

1. **Plaats de SIM-kaart:** Plaats de MICRO SIM-kaart volgens het onderstaande diagram. Als u een tikkende stem hoort, betekent dit dat de SIM-kaart correct is geplaatst.



"" **Inschakelen** : Steek de stekker van de stroomadapter **in de jack** om de stroom in te schakelen.

"" **Zet de alarm host aan:** Druk op de Aan/Uit toets, een "welkom" venster verschijnt en de alarm host wordt aangezet.

Zet de wekkerhost uit: Houd de Aan/Uit-toets 3 seconden ingedrukt tot het scherm uit is en de wekkerhost wordt uitgeschakeld.

Systeminitialisatie

Houd de Aan/Uit toets 5 keer ingedrukt, de alarm host start opnieuw op en de systeeminitialisatie is voltooid. Na systeeminitialisatie, worden alle gegevens met inbegrip van afstandsbediening, draadloze detector, RFID-kaart, taal en tijdzone en het andere plaatsen teruggesteld op fabrieksalle. J., IP adres is gewist en de alarm host is offline GPRS. Het IP-adres moet opnieuw worden ingesteld om de alarm host online te gaan en verbinding te maken met intranet center.

Wees voorzichtig met het gebruik van deze functie. Normaal gesproken wordt het alleen gebruikt als de gebruiker het wachtwoord vergeet,

- of alarm host defect, of de parameter is verkeerd ingesteld, of onbekende detector, afstandsbediening of RFID-kaart zijn ingeleerd.

Menubediening

Beschrijving voor bedieningstoetsen

Druk op de Vorige [I] en Volgende toets [I] om het menu te selecteren. Druk op de Terugkeertoets [1] naar het laatste menu.

Druk op de Enter-toets O om naar het volgende menu te gaan.

1. Wanneer [I] wordt gebruikt als backspace-toets, drukt u lang op [I] om alle ingevoerde informatie te wissen.
2. Voor de andere functies die niet in deze paragraaf worden genoemd, verwijzen we naar de beschrijving in de "Menustructuur".

Telefoonnummer instellen

De host kan maximaal 5 groepen alarmnummers instellen, elke set nummers kan onafhankelijk van de inbel- en SMS-schakelaar worden ingesteld.

Neem bijvoorbeeld telefoonnummer 1:

- 1., Bedieningstoetsenbord: Hoofdmenu → Telefoon → 1e Telefoon, voer telefoon in

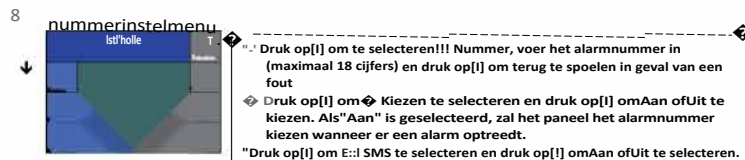

- 1., Druk op O om te bevestigen, de wekker host zal "Setting OK" weergeven.

Afstandsbediening

toevoegen/verwijderen

Toevoegen

- 1., Bediening Toetsenbord: Hoofdmenu → Onderdelen → Remoter toevoegen → Enter.
 - 1., De wekker host geeft "Synchronize" weer en gaat naar het 20 seconden aftellende dialoogvenster in afwachting van de synchronisatie van de afstandsbediening.
 - "" Druk op een willekeurige toets van de afstandsbediening om een signaal naar de alarmcentrale te sturen.
 - 1., De alarmhost geeft "Learning OK" weer en de afstandsbediening is succesvol toegevoegd.
 - 1., Als de alarm host "Device code has been learnt" (Apparaatcode is ingeleerd) weergeeft, betekent dit dat deze afstandsbediening al is toegevoegd aan deze alarm host.
- probeer het opnieuw.

Verwijder

- 1., Bediening Toetsenbord: Hoofdmenu → Onderdelen → Del Remoter → Enter.
- 1., De alarmhost geeft "Delete Remoter all" weer, ondertussen wordt het nummer van alle opgeslagen afstandsbedieningen weergegeven in het dialoogvenster.
- 1., Druk op O om te bevestigen, de wekkerhost geeft "Operation OK" weer, alle afstandsbedieningen zijn gewist.

Draadloze detector toevoegen/verwijderen (inclusief

deurbelalarm) Toevoegen

- 1., Bedieningstoetsenbord: Hoofdmenu → Onderdelen → Detector toevoegen → Enter
- 1., Het dialoogvenster "Naam en modus instellen" wordt geopend

- 1 Druk op [I] om Im Name te selecteren en druk op [I] om de bijbehorende naam te selecteren van de zone waar de draadloze detector moet worden toegevoegd.
- Druk op [I] om [I] te selecteren en druk vervolgens op [I] om de modus van de zone te selecteren waar de draadloze detector zich bevindt. Selecteer "Blijf ingeschakeld Actief", wanneer de alarmhost ingeschakeld is of ingeschakeld blijft, zal de detector altijd alarm slaan als deze wordt geactiveerd. Stel voor om deze modus van de detector in te stellen in de hoofdeur, raam, balkon, perimeter gebied. Selecteer "Uit bewapend Actief", wanneer de alarm host uit bewapend is, zal de detector niet alarm slaan als deze getriggerd wordt. Stel voor om dit type detector in hal, slaapkamer gebied te plaatsen. Selecteer "24 uur actief", de host zal na activering op elk moment

De alarm host geeft "Synchronize" weer en gaat naar het 20 seconden aftellende dialoogvenster in afwachting van de synchronisatie van de draadloze detector.

a, Activeer de draadloze detector om een draadloos signaal naar de alarmcentrale te sturen.

De alarmhost geeft "Learning OK" weer en de draadloze detector is succesvol toegevoegd.

Als de alarm host "Device code has been learned" (Apparaatcode is ingeleerd) weergeeft, betekent dit dat deze draadloze detector al is toegevoegd aan deze alarm host, gebruik dan een andere draadloze detector om het opnieuw te proberen.

Verwijder

a, Bedieningstoetsenbord: Hoofdmenu→Onderdelen→ Detector verwijderen→ Enter

a, De alarmpresentator toont "Delete detector all", ondertussen wordt het nummer van alle opgeslagen detectoren weergegeven in het dialoogvenster.

Druk op [;Zito om te bevestigen, de alarmcentrale geeft "Operation OK" weer, alle draadloze detectors en deurbellen worden gewist.

RFID-kaart toevoegen/verwijderen

Voeg toe

a, Bedieningstoetsenbord: Hoofdmenu→Onderdelen→ RFID toevoegen→Enter

a, De alarm host geeft "Synchronize" weer en gaat naar het 20 seconden aftellende dialoogvenster waarin om de synchronisatie van de RFID-kaart wordt gevraagd. Plaats de RFID-kaart dicht bij het gevoelige gebied in de rechterbenedenhoek van de alarmcentrale.

De alarmhost geeft "Learning OK" weer en de RFID-kaart is succesvol toegevoegd.

Als de alarmhost "Device code has been learnt" (Apparaatcode is ingeleerd) weergeeft, betekent dit dat deze RFID-kaart al is toegevoegd aan deze alarmhost.

Verwijder

a, Bedieningstoetsenbord: Hoofdmenu→ Onderdelen→Del RFID→ Enter

a, De alarmhost geeft "Delete RFID all" weer, ondertussen wordt het nummer van alle opgeslagen RFID-kaarten weergegeven in het dialoogvenster.

a, Druk op 0 om te bevestigen, de alarmcentrale geeft "Setting OK" weer, alle RFID-kaarten zijn gewist.

Synchronisatie met externe draadloze sirene

Deze bedieningsinstructie is van toepassing op ons bedrijfsmodel PE-519 draadloze sirene.

a, Bedieningstoetsenbord: Hoofdmenu→ Onderdelen→ Sirene Leren→Enter

a, Houd de instelknop op de sirene ingedrukt tot u een 2 geluid hoort. De indicator van de sirene knippert snel, waarna hij in synchronisatiestatus gaat.

a, Druk op 0 om te bevestigen, de alarmcentrale geeft "Geleerd signaal verzonden" weer en stuurt een draadloos signaal naar de sirene.

• klinkt een lang en een kort geluid uit de sirene, wat betekent dat de synchronisatie geslaagd is.

¹ Nadat de draadloze sirene is gesynchroniseerd met de alarm host, als de alarm host een alarm activeert,

• De sirene laat tegelijkertijd een alarm horen.

Opnemen

Alarmstem opnemen

De gebruiker kan een stem van 20 seconden opnemen. Als er een alarm optreedt, zal de alarmgastheer een vooraf ingesteld telefoonnummer bellen en deze opgenomen alarmstem afspelen.

a, Bedieningstoetsenbord: Hoofdmenu→ Opnemen→Opnemen en afspelen

a, In het begin zal de wekkerhost "Bezig en wachten a.u.b." weergeven, wanneer het verandert in "Opname", betekent dit dat er begonnen wordt met het opnemen van spraak.

Na dat de opname voltooid is, geeft de wekkerhost "Afspelen" weer en start het automatisch afspelen.

Druk na het afspelen op 0 om op te slaan. De wekkerhost geeft "Opslaan afwachten" weer. Na een paar seconden verschijnt "Setting OK" en wordt de opgenomen stem opgeslagen.

Timer

De gebruikers kunnen de automatische bewapenings-/ontwapentijd instellen op basis van hun eigen routinetijd, waardoor herhaalde bediening of gemiste bewapening/ontwapening wordt voorkomen.

Wapentimer

a, Bedieningstoetsenbord: Hoofdmenu →Timer→Arm Timer



Druk op [1] om **O** Timer te selecteren en druk vervolgens op de backspace-toets [1] om de oorspronkelijke tijd te wissen.

• Voer de 4-cijferige geplande armtijd in (Uur: Minuut).

• Druk op [1] om 11: Switch te kiezen en druk op [1] om "On/Off" te kiezen.

• Druk op **O** om te bevestigen, de wekker host geeft "Setting OK" weer om de instelling te voltooien.

Timer uitschakelen

a, Bedieningstoetsenbord: Hoofdmenu →Timer→Timer uitschakelen



• Druk op [1] om **O** Timer te selecteren en druk vervolgens op de backspace-toets [1] om de oorspronkelijke tijd te wissen.

• Voer de 4-cijferige geplande ontwapeningstijd in (Uur: Minuut).

Druk op [1] om 11: Switch te kiezen en druk op [1] om "On/Off" te kiezen.

• Druk op **O** om te bevestigen, de wekker host geeft "Setting OK" weer om de instelling te voltooien.

Mobile telefoon APP

Zie bijlage

SMS op afstand

Parametersetup

De gebruiker moet het SMS-bericht bewerken volgens onderstaand formaat en het SMS-bericht naar de SIM-kaart in de alarmcentrale sturen.

Ingenieur Password	Adres	Inhoud	•	Adres	Inhoud	•
--------------------	-------	--------	---	-------	--------	---

Een SMS-bericht kan een of meer adressen of inhoud bevatten, maar moet worden gescheiden door * en de eerste en laatste gegevens moeten * zijn. Het adres moet uit 2 cijfers bestaan. De inhoud van een SMS-bericht mag maximaal 160 bits bevatten. Het wordt aanbevolen om alle inhoud in één SMS te plaatsen.

Address	Function	Contents and Limit	Factory Default
35	Tijden van opnieuw kiezen	1 -255 keer	Eenmaal
36	Tijden van automatische antwoordoproep	1 -255 keer	Eenmalig (gereserveerd)
38	Gebruikerswachtwoord wijzigen	0000-9 999 4 Digits	1234
39	Systeemwachtwoord herzien	0000-9 999 4 Digits	6666
43	Initialisatie	Empty, zie Noot 1	
51	Stel alarm telefoon 1 in	Zie Toelichting 2	Uit
52	Alarm instellen telefoon 2	Zie Toelichting 2	Uit
53	Alarm instellen telefoon 3	Zie Toelichting 2	Uit
54	Alarm instellen telefoon 4	Zie Toelichting 2	Uit
55	Alarm instellen telefoon 5	Zie Toelichting 2	Uit
62	GSM-sigtaalsterkte opvragen	Leeg	
90	Stel het IP-adres van de GPRS-server in	 Deze bewerking is alleen geldig voor online GPRS. Zie Not 3	Empty
92	GPRS APN instellen	Deze bewerking is alleen geldig voor online GPRS. Raadpleeg Not 4	CMNET
93	NTP IP instellen	Zie Toelichting 5	us.ntp.org.cn
94	Greenwich tijdzone instellen	Zie Toelichting 5	+8

Opmerking: onderstaande voorbeelden zijn gebaseerd op het standaard systeemwachtwoord 6666

1. Initialisatie: Alle functies van de afstandsbediening, draaddetector en RFID-kaart blijven bestaan, de andere parameters worden teruggezet naar de fabrieksdefinitie.
SMS-inhoud instellen: *6 666*43*

2. Vorm bij alarm telefoonnummer: xxxxxxxxxx, A,B
XXXXXX is het telefoonnummer (max. 18 cijfers), A is de schakelaar voor

Voorbeeld: Stel 2 alarmtelefoonnummers in als 13912345678 en 075581234567. 13912345678 wordt gebruikt om bel- en sms-alarmen te ontvangen, 075581234567 wordt gebruikt om belalarmen te ontvangen, stel dan de

*6666*5113912345678,1,1*52075581234567,1,0*

3. Formaat van IP address: : aaa,bbb,ccc,ddd,xxxxx

a aa, bb b, ccc, ddd is het IP adres, xxxxx is de poort, gescheiden door comma. Voorbeeld: Stel het IP adres van de GPRS server in als 116.62.42.223, poort is 2001,

*6666*90116,62,42,223,2001*

Alarm hostnaam instellen

De gebruiker kan een naam instellen voor de alarm host die gebruikt wordt als voorvoegsel van het SMS telefoonnummer. Dit helpt om de alarmhost of specifieke alarmlocatie te herkennen.

Voorbeeld: SMS 1234@ XX Building a Block, 1234 is wachtwoord, @ is commando, XX Building a Block is de naam (Max.40 bits)

Parameter inquiry



SYSTEEM ingesteld: SN: TAAL
INGENIEURSWACHTWOORD RD: Serienummer van de alarmhost Taal
GEBRUIKERSWACHTWOORD: van de alarmhost
GSM CSQ: Engineerwachtwoord
Gebruikerswachtwoord GSM-
WIFI RSSI: signaalsterkte
(0 of 99 betekent abnormale)

Systeeminstellingen opvragen2

SMS formaat: *6666*90*, Alarm host feed back SMS:

SYSTEEM
set2: APN: GPRS-naam
GPRS IP: IP-adres en poort van GPRS-
server Domein van
NTP: internettijdservers
TIJDSZONE: GMT standaard tijdzone
SERVER: Huidige WiFi-server

Instelaanvraag alarmtelefoon

SMS-indeling : *6666*51* Alarm host feed back SMS :

TELEFOON instellen:

1: Telefoonnummer 1e alarm, spraakalarmschakelaar, SMS-alarmschakelaar, algemene schakelaar 2: Telefoonnummer 2e alarm, spraakalarmschakelaar, SMS-alarmschakelaar, algemene schakelaar 3: Telefoonnummer 3e alarm, spraakalarmschakelaar, SMS-alarmschakelaar, algemene schakelaar 4: Telefoonnummer 4e alarm, spraakalarmschakelaar, SMS-alarmschakelaar, algemene schakelaar 5: Telefoonnummer 3e alarm, spraakalarmschakelaar, SMS-alarmschakelaar, algemene schakelaar REDIAL COUNTER: Nummerherhalingstijden van gesproken woord ontruiming

Instelaanvraag vertraging

SMS-formaat *6666*33* Alarm gastheer feedback SMS :

DELAY ingesteld:

ENTRY: Vertraging bij binnenkomst (eenheid: seconde)
EXIT: Vertraging bij buitenkomst (eenheid: seconde)
SIREN: Duur van de sirene (eenheid: minuut)

Instelaanvraag voor schakelaar

SMS formaat *6666*46* , Alarm host feedback SMS :

SWITCH instellen:	
ARM/DISARM PIEP:	Bewapen/ontwapen schakeltoon (1 :aan, 0:uit) Sirene alarm pieptoon
ALARM PIEP:	
ARM/DISARM SMS:	(1:aan, 0:uit) Bewapen/ontwapen SMS schakelaar (1 :aan, 0:uit)

Afstandsbediening/detector/RFID-kaartonderzoek

SMS-bericht : *6666*26* Alarm host feedback SMS :

DETECTOR :	
REMOTE:	Aantal afstandsbedieningen
DETECTOR:	Aantal detectoren
RFID:	Aantal RFID-kaarten

Telefoonfunctie

Druk in de hoofdinterface op om te bellen.
Volg de aanwijzingen in deze interface.



In het geval van onderstaande condities, No GSM netwerk, in Arm mod e, on alarm , making a call is forbidden.

Dagelijkse werking

De gebruiker kan het algoritme het best controleren door een van de volgende manieren : Herinvoercontrole,

Toetsenbord,

RFID-kaart.

Herhaal SMS.

Mobile phone APP.

GPRS alarm center.

Out Arm

Met de afstandsbediening: druk op [@] om Out Arm te activeren.

Per toetsenbord: Druk in de hoofdinterface op , 8 om Out Arm te activeren.

Met RFID-kaart: Plaats in de modus Disarm de RFID-kaart dicht bij het gevoelige gebied in de rechterbenedenhoek van de alarmhost.

Door afstandsbediening SMS: Stuur eerst het SMS bericht 1234#1 (1234 is het gebruikers wachtwoord), dan zal de alarm host terugkoppelen "System Arm ed!". SMS naar mobiele telefoon om te bevestigen.

Door APP: Druk op de Arm knop, de alarm host zal "System Disarmed" melden. App status verandert naar Arm

Het alarm host reminder: Een herinneringsstem "System armed" zal te horen zijn, de Main Interface toont "Arm ed" en "Please exit", en een voortgangsbalk voor de uitgangstijd.

verschijnt. De gebruiker moet de alarmzone verlaten voordat de tijd verstreken is. Als de Arm/Disarm SMS schakelaar aan staat, zal de vooraf ingestelde telefoon "System Armed !" ontvangen SMS.



Stay Arm

Met afstandsbediening I: Druk op om Stay Arm te activeren.

Via het toetsenbord: Druk in de hoofdinterface twee keer op 8 om Stay Arm te activeren. **Via APP:** Druk op de knop Blijf Wapen, de status van de app verandert in Blijf Wapen.

De alarmhost hermet zich: Een herinneringsstem "System armed" zal te horen zijn, de Main Interface geeft "Stay Armed" weer. Als de schakelaar Arm/Disarm SMS is ingeschakeld, wordt de vooraf ingestelde telefoon ontvangt u de sms "System Stay Armed! " SMS.



Disarm

Via afstandsbediening : Druk op een toets om Disarm te activeren.

Met het toetsenbord: Druk in de hoofdinterface op , om Disarm te activeren.

Met RFID-kaart: Plaats in de modus Wapen Blijven Wapen de RFID-kaart dicht bij het gevoelige gebied in de rechterbenedenhoek van de alarmhost.

Door SMS op afstand: Verzend eerst SMS-bericht 1234#2 (1234 is wachtwoord), Dan zal de alarmontvanger terugkoppelen "System Disarmed! "SMS naar mobiel om te bevestigen.

Door APP: Druk op de Disarm-knop, de status van de app verandert in Disarm

Het alarm wordt uitgeschakeld: U hoort een herinneringsstem "System Disarmed", de hoofdinterface geeft "Disarmed" weer. Als de schakelaar Arm/Disarm SMS aan staat, zal de vooraf ingestelde telefoon "System Disarmed!" ontvangen.

SOS

Met de afstandsbediening: Druk op de sos-toets om SOS te activeren.

Via het toetsenbord: Druk in de hoofdinterface op 0 om

Disarm via APP te activeren: Druk op de SOS-toets om het paniekalarm te activeren.

De wekker host reminder: De hoofdinterface geeft "Help" weer. De alarmhost genereert een lokaal sirenealarm en verstuurt een alarm-SMS of belt naar de vooraf ingestelde telefoonnummers, en verstuurt tegelijkertijd het alarmbericht naar APP voor mobiele telefoons of de GPRS-alarmcentrale.

Feedback SMS-berichten

< De hostnaam van het alarm > :
Resultaat van de bediening op
afstand

Alarm en bewaking op afstand

De alarmhost ondersteunt diverse alarmtypes. Wanneer het alarm wordt geactiveerd, zal het alarm SMS naar de mobiele telefoon van de gebruiker sturen en alarmbericht naar APP duwen, gelijktijdig alarmbericht naar GPRS-alarmcentrale sturen en de gebruiker bellen, dan kan de gebruiker on-time bewaking en bediening op afstand doen.

De alarmhost ondersteunt ook de volgende alarmtypes,

- De storing in de hoofdvoeding (wanneer de storing in de hoofdvoeding 5 seconden duurt, wordt het alarm geactiveerd)
- Back-up batterijtekort (bij een storing in de hoofdvoeding wordt het alarm geactiveerd wanneer de spanning van de back-upbatterij lager is dan 3,45V en 10 seconden aanhoudt)
- Hoofdstroom herstelt zich.
- Anti-tamper alarm (wanneer de montagebeugel wordt gescheiden van de alarmhost, wordt het alarm geactiveerd).

SMS alarm

Wanneer er een alarm afgaat, zal de alarmontvanger een SMS sturen naar vooraf ingestelde telefoonnummers, zoals hieronder aangegeven:

< De hostnaam van het alarm >: Huidig alarm

Spraakalarm en bewaking op afstand

Automatisch kiezen p reset ph een nummer
wanneer de al arm host ala rms

Wanneer er een alarm wordt geactiveerd, zal de alarmhost vooraf ingestelde telefoonnummers bellen (zorg ervoor dat de kiesschakelaar aan staat). Nadat de gebruiker heeft gebeld, zal de wekkerhost eerst het huidige wektype afspelen. Als er een vooraf ingestelde stem is, zal deze stem worden afgespeeld. Dan hoort de gebruiker de herinneringsstem "Druk op 1 om te bewapenen, druk op 2 om te ontwapenen, druk op 3 om te ontwapenen".

druk op 4 om te praten". Als het een mistalarm is, kan de gebruiker op "2" drukken om Disarm te activeren. De gebruiker kan ook op "3" of "4" drukken om het alarmgeluid uit te schakelen voor een betere bewaking. Als de bewaking niet goed werkt, kunt u gewoon stoppen met bellen.

Als de gebruiker de oproep niet beantwoordt of niet belt, zal de alarmcentrale constant het vooraf ingestelde telefoonnummer bellen volgens de vooraf ingestelde nummerherhalingstijden totdat de gebruiker de oproep beantwoordt.

Vooraf ingesteld telefoonnummer voor bellen alarm host

Als het vooraf ingestelde telefoonnummer vrijwillig de alarmcentrale belt, zal de alarmcentrale automatisch de oproep beantwoorden, dan kan de gebruiker op tijd monitoren en op afstand bedienen.



Ontvangst alarm door Intranet monitoring center

Als er een alarm wordt geactiveerd, zal de alarmhost een alarmbericht naar de GPRS-alarmcentrale sturen. De alarmcentrale kan het alarm snel overhandigen na ontvangst en bevestiging van het alarmbericht.



Specificatie

- Ingangsspanning: DC5V (micro USB-aansluiting)
- Werkstroom: <120mA
 - Stand-by stroom: < 80uA
- " Sirene-uitgang: <500mA
 - Draadloze frequentie: 315MHz/433M Hz/868M Hz
 - Draadloze codering: EV 1527
- GSM-banden: 850/900/1800/1900MHz
 - WiFi-standaard: I IEEE802.11 b/g/n draadloze standaard
 - Back-up batterij: 3,7V/1000mAh lithium batterij
 - Werktemperatuur: -10-55°C
- " Relatieve vochtigheid: < 80%RH (Geen bevroering)
 - Afmetingen product: 185x125x14,7M LxHxT)

Paklijst

- Alarm host x1
- Micro USB 5V/1000 mA Voedingsadapter x1
- Draadloze PI R-detector x1
- Bedrade sirene x1
- Afstandsbediening x2
- RFID-kaart x2
- Bedrade sirene x1

Content

Overall state 1~2

Explanation	1
Features	1
Identification for daily operation	2

Alarm host appearance and accessories 3~7

Top view	3
Bottom view	3
Side view	4
Keys of side face	4
Main interface	4
Description for main interface	5
Menu structure	6~7

Initial usage 8

Start	8
System initialization	8
Menu operation	8
Phone number setup	8
Add/Delete remote control	9
Add/Delete wireless detector(included doorbell alarm)	9
Add/Delete RFID card	10
Synchronization with external wireless siren	10
Record	11
Timer	11



Mobile phone APP 12~18

Remote SMS	12
Parameter setup	12
Alarm host name setup	13
Parameter inquiry	13
Inquire system setting	13
Inquire system setting2	13
Alarm phone setup inquiry	14
Delay setup inquiry	14
Switch setup inquiry	14
Remote control/detector/RFID card inquiry	14
Phone function	15
Daily operation	16
Out Arm	16
Stay Arm	16
Disarm	17
SOS	17
SMS notification feedback	17
Alarm and remote monitoring	17
SMS alarm	17
Voice alarm and remote monitoring	18
Automatic dialing preset phone number when the alarm host alarms	18
Preset phone number to call alarm host	18
 Receiving alarm by Intranet monitoring center	18
Specification	19
Packing list	19

Overall state

Explanation

For all the issues stated in this manual:

-  The icon is only valid for the corresponding alarm host which is configured with WiFi module.
-  The icon is only valid for the user who has applied alarm service from local intranet alarm center.

Features

- 2.4 inch TFT display screen, concise user interface and menu hint design.
- Main interface status bar, date/clock indication, fairly obvious alarm host status.
- Built-in powerful performance CPU master based on 32-bit Cortex-M3 core.
- Based on uCOS - III operating system with multitasking design, great user operation experience.
- WIFI/GSM/3G/GPRS intranet alarm system, support different alarm channels, like APP push/SMS/voice monitoring/intranet center etc. to ensure the alarm performance stable and reliable.
- Support SMS arm/disarm and voice arm/disarm
- Support up to 100 learning/storage location for remote control, RFID cards and wireless detector.
- Support many defense zones, such as gate, SOS, bedroom, window, balcony, perimeter, smoke, gas, carbon monoxide, water leaking, etc.
- Support the main power malfunction, backup power shortage, tamper alarm and other extended alarm.
- Support entry/exit zone, indoor zone, perimeter zone, 24-hour zone..etc.
- Up to 5 groups preset alarm phone numbers, SMS on/off and dial on/off can be set respectively.
- Support external wireless siren.
- Support timing arm and disarm
- Can store and inquire daily operation records and alarm records.
- GSM network clock synchronization, to ensure accurate clock, and support country time zone setting.
- Support multi-language menu display, voice prompts and alarm SMS setting.
- Can record 20 seconds voice message and alarm voice.
- Telephone function, support 5 groups re-dial number.
- User-friendly APP operation experience and user interface.
- Push Arm/disarm message to APP
- Support APP remote arm/disarm
- Online GPRS to obtain equipment status, automatic alarm when offline.
- Reserved remote GPRS TCP / UDP protocol channel, compatible with multiple alarm center networking protocol to facilitate network alarm.
- Center remote control.

Identification for daily operation

- **Arm**
set security task (i.e. Anti-burglar), make the host into alert state, also known as Arming, Alert or Booting. Designate security guard mission(i.e. Anti burglar), set the alarm host into on-guard status, also called Arming, Alert or Power on.
- **Stay Arm**
In case the user is at home, only set alert to entrance/exit or perimeter, also called home alert.
- **Disarm**
Withdraw security task(i.e. Anti-burglar), also called Withdraw alert or Power off.
- **Trigger**
Under Arm state, detector detects someone or door is opened, it will trigger the detectors and make alarms.
- **Exit delay**
After setting the host to be Arm state, in order to avoid making alarms for the users leaving and passing the Arm zones, delay the alarm time.
- **Entrance delay**
When user comes back and pass the Arm zones, the host will not immediately make alarms. It will allow user to Disarm the host with some time; the host will make alarms if time out beyond the Disarm.
- **Alarm**
When the host create alarm action, acousto-optical alarm signal arises. The host will send SMS message to the preset mobile phone, dial the preset user telephone number, create push to mobile phone APP, or send alarm information to intranet security center.

Alarm host appearance and accessories

• Top view

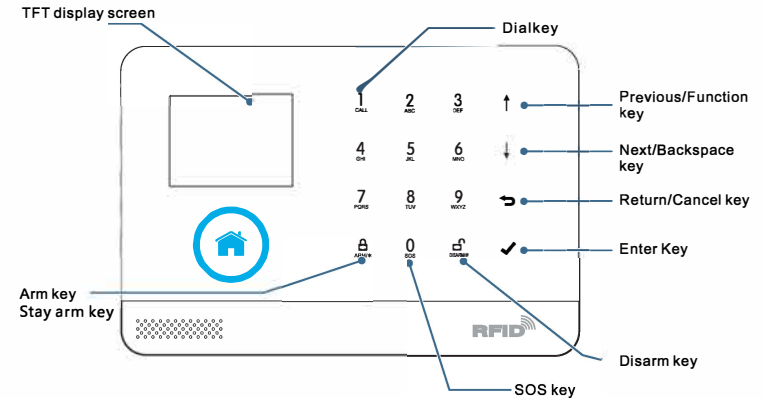

• Bottom view

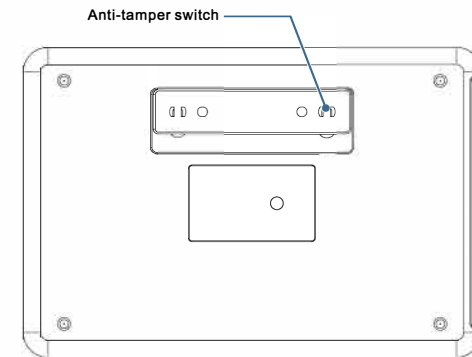

• Side view

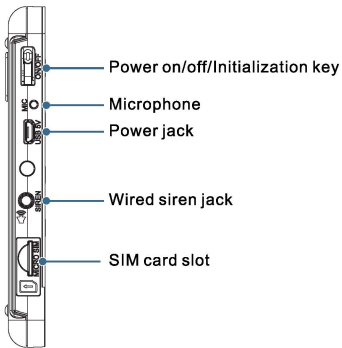

• Key of side face

Function	Description
Power on	Press this key, "Welcome" appears in the screen, it means power on.
Power off	Press and hold this key for 3 seconds to power off.
Initialization	Press this key for 5 times to initialize parameters

• Main interface

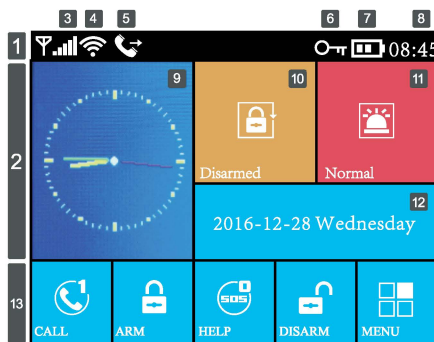

• Description for main interface

Status bar	1	3	GSM signal		No SIM card	
					GPRS networking indication	
					GSM signal indication Gray color means no signal, 1-5 level stands for GSM signal strength	
		4	WiFi wireless network		1-5 level stands for WiFi signal strength, Gray color means no signal	
					Device already connected to cloud. The white dot on right corner means the binding mobile phone is online.	
		5	GSM task status		Sending SMS	
		6	Keyboard status		Keyboard is locked. There is 5- seconds countdown hint.	
		7	Power status		Powered by main power	
	Powered by back up battery, 0-3 level stands for remaining battery capacity					
8	Time	08:45	Current time			
Main status zone	2	9	Delay status of clock panel		Clock panel shows current time	
					Exit delay status. After armed, the user should leave the site before countdown time ends. When countdown time ends, it enters into arm mode.	
					Entry delay status. The user should disarm after entrance into the site before countdown time ends. If the user don't disarm, it will trigger alarm when countdown time ends.	
	10	Arm/Disarm status		Arm		Stay arm
11	On alarm		Disarm		No alarm	
			Alarm status		Current date	
Keyboard quick hint	13	Keypad		CALL	Call	
				ARM	Arm/Stay arm key	
				SOS	SOS key	
				DISARM	Disarm key	
				MENU	Menu key	

• Menu structure

MENU	Setting	Delay	Exit Delay	Set Exit delay, refer to "Identification for daily operation" Unit: second, Range: 0~65535, Default: 40 seconds	Refer to "Phone number setup"
			Entry Delay	Set Entry delay, refer to "Identification for daily operation" Unit: second, Range: 0~65535, Default: 30 seconds	
			Siren Duration	Set siren duration Unit: minute, Range: 0~65535, Default: 3 minutes	
		Switch	Arm Beep	Set arm beep Select: On/Off, Default: Off	
			Siren	Set Siren Select: On/Off, Default: On	
			Arm SMS	Set Arm/Disarm SMS Select: On/Off, Default: Off	
			Keypad Lock	Set keypad to be locked or not ⁽¹⁾ Select: On/Off, Default: Off	
			Backlight	Set keypad backlight to be on or off ⁽²⁾ Select: On/Off, Default: Off	
		Password	System	Set system password Range: 0000-9999, 4 digits, default: 6666	
			User	Set user password Range: 0000-9999, 4 digits, default: 1234	
		Language ⁽³⁾	简体中文	Simplified Chinese (Default)	
	English		English		
	Deutsch		Deutsch		
	Initialization	Set system Initialization, refer to "Initialization"			
	Reset	Restart alarm host			
	Phone	1st Phone	Set 1st phone number, Dial on/off, SMS on/off		
		2nd Phone	Set 2nd phone number, Dial on/off, SMS on/off		
		3rd Phone	Set 3rd phone number, Dial on/off, SMS on/off		
		4th Phone	Set 4th phone number, Dial on/off, SMS on/off		
		5th Phone	Set 5th phone number, Dial on/off, SMS on/off		

Main menu	Log	Alarm Log	Inquire alarm log history		
		Arm Log	Inquire arm/disarm log history		
	Parts	Add Remoter	Learning new remote control	Refer to "Add/Delete remote control"	
		Del Remoter	Delete all remote control		
		Add Detector	Learning new wireless detector	Refer to "Add/Delete wireless detector"	
		Del Detector	Delete all wireless detectors		
		Add RFID	Learning new RFID card	Refer to "Add/Delete RFID card"	
		Del RFID	Delete all RFID cards		
	Siren Learn	Send 1-second wireless learning signal to external wireless siren.	Refer to "Synchronization with external wireless siren"		
	WiFi	Airlink	Set alarm host into wireless network configuration (via APP)	Refer to "unbind mobile phone APP with alarm host"	
		Unbind	Unbind alarm host with mobile phone APP		
	Record	Record	Record and playback	Refer to "Voice record"	
		Play	Play current recorded voice		
		Delete	Delete current recorded voice		
	Timer	Arm Timer	Set daily arm time and switch on/off	Refer to "Clock/Timing"	
Disarm Timer		Set daily disarm time and switch on/off			
Zone & Sync		Set the country or region's standard Greenwich time difference, which is synchronous to internet time. Default time zone: +08:00.			
Version	Inquire firmware version, serial number, server.				

*Note: 1. When the main keyboard is unlocked, if the user does not do any action or directly press  Key, then the keyboard is locked. After the keyboard is locked, the user needs to input password before using the keyboard.

2. When keyboard backlight is off, if the user does not do any action under main interface, or directly press  key, then the backlight is off to save power.

3. When certain language is selected, then the operation voice reminder, display and alarm SMS all are converted to this language. The alarm host will restart when language selection is confirmed.

Initial usage

Start

- ↓ **Insert SIM card** : According to below diagram, insert MICRO SIM card. When a ticking voice is heard, it means the SIM card is inserted properly.



- ↓ **Power on** : Plug power adaptor into **USB 5V** jack to turn on power.
- ↓ **Turn on the alarm host** : Press Power On/Off key, a "welcome" window appears, then the alarm host is turned on.
- ↓ **Turn off the alarm host** : Press and hold Power On/Off key for 3 seconds until the screen is off, then the alarm host is turned off.

System initialization

Continuously press Power On/Off key for 5 times, the alarm host will restart, then system initialization is finished. After system initialization, all the data including remote control, wireless detector, RFID card, language and time zone and other setting are reset to factory default all. IP address is cleared and the alarm host is offline GPRS. The IP address needs to be set again to assure the alarm host to go online and connect with intranet center.

 Please be cautious to use this function. Normally it is only used when user forgets password, or alarm host malfunction, or the parameter is wrongly set, or unknown detector, remote control or RFID card are learnt.

Menu operation

Description for operation keys

Press Previous **[Left]** and Next key **[Right]** to select menu.

Press Return key **[Enter]** to last menu.

Press Enter key **[Enter]** to next menu.



1. When **[Left]** is used as backspace key, long press **[Left]** to delete all input information.
2. For the other function which is not mentioned in this paragraph, please refer to the description in the "Menu Structure".

Phone number setup

The host can set up to maximum 5 groups of alarm numbers, each set of numbers can be set independently of their dial-up switch and SMS switch.

Take example as phone number 1:

- ↓ Operation Keyboard: Main Menu → Phone → 1st Phone, enter into phone number setup menu.

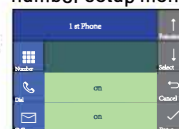

- ↓ Press **[Left]** to select **Number**, input the alarm number (up to 18 digits), and press **[Left]** to backspace in case of error
- ↓ Press **[Left]** to select **Dial**, press **[Left]** to select On or Off. If "On" is selected, the panel will dial the alarm number when an alarm occurs.
- ↓ Press **[Left]** to select **SMS**, press **[Left]** to select On or Off. If "On" is selected, the alarm host will send SMS to this phone when an alarm occurs.

- ↓ Press **[Enter]** to confirm, the alarm host will display "Setting OK".

Add/Delete remote control

Add

- ↓ Operation Keyboard: Main Menu → Parts → Add Remoter → Enter.
- ↓ The alarm host displays "Synchronize" and enters into the 20- seconds countdown dialog window waiting for the remote control synchronization.
- ↓ Press any key of the remote control to send signal to the alarm host.
- ↓ The alarm host displays "Learning OK", then the remote control is successfully added.
- ↓ If the alarm host displays "Device code has been learnt", it means this remote control is already added to this alarm host, please use other remote control to try again.

Delete

- ↓ Operation Keyboard: Main Menu → Parts → Del Remoter → Enter.
- ↓ The alarm host displays "Delete Remoter all", meanwhile all stored remote control's number is displayed in the dialog window.
- ↓ Press **[Enter]** to confirm, the alarm host displays "Operation OK", all remote control is deleted.

Add/Delete wireless detector(included doorbell alarm)

Add

- ↓ Operation keyboard: Main Menu → Parts → Add Detector → Enter
- ↓ It enters into "Set Name and Mode" dialog window



- ↓ Press **[Left]** to select **Name**, and press **[Left]** to select the corresponding name of the zone where the wireless detector is to be added.
- ↓ Press **[Left]** to select **Mode**, and then press **[Left]** to select the mode of zone where the wireless detector is located.
Select "**Stay armed Active**", When the alarm host is armed or Stay armed, the detector will always alarm if triggered. Suggest to set this mode of detector in the main door, window, balcony, perimeter area.
Select "**Out Armed Active**", when the alarm host is Out armed, the detector will not alarm if triggered. Suggest to set this type of detector in hall, bedroom area.
Select "**24 hours Active**", the host will alarm at any time once triggered. Suggest emergency, smoke, gas, carbon monoxide, water leaks and other detectors to be set to this mode.
Selecting "**Close**", the alarm host will not alarm at any time if triggered.
For doorbell, please select "**Doorbell**", then a tinkling sound arises from the alarm host whenever the doorbell is pressed.

↓ Press confirm The alarm host displays "Synchronize" and enters into the 20- seconds countdown dialog window waiting for the wireless detector synchronization.

↓ Trigger the wireless detector to launch wireless signal to the alarm host.

↓ The alarm host displays "Learning OK", then the wireless detector is successfully added.

If the alarm host displays "Device code has been learnt", it means this wireless detector is already added to this alarm host , please use other wireless detector to try again.

Delete

↓ Operation keyboard: Main Menu → Parts → Delete Detector → Enter

↓ The alarm host displays "Delete detector all", meanwhile all stored detector's number is displayed in the dialog window.

↓ Press to confirm, the alarm host displays "Operation OK", all wireless detector and doorbell are deleted.

Add/Delete RFID card

Add

↓ Operation keyboard: Main Menu → Parts → Add RFID → Enter

↓ The alarm host displays "Synchronize" and enters into the 20- seconds countdown dialog window waiting for the RFID card synchronization. Put the RFID card close to the sensitive area on the down-right corner of the alarm host.

↓ The alarm host displays "Learning OK", then the RFID card is successfully added.

If the alarm host displays "Device code has been learnt", it means this RFID card is already added to this alarm host.

Delete

↓ Operation keyboard: Main Menu → Parts → Del RFID → Enter

↓ The alarm host displays "Delete RFID all", meanwhile all stored RFID card's number is displayed in the dialog window.

↓ Press to confirm, the alarm host displays "Setting OK", all RFID cards are deleted.

Synchronization with external wireless siren

This operation instruction is subject to our company model PE-519 wireless siren.

↓ Operation keyboard: Main Menu → Parts → Siren Learn → Enter

↓ Press and hold the Set button on the siren until 2 sound is heard. The siren's indicator will flash quickly, then it enters into synchronization status.

↓ Press to confirm, the alarm host displays "Learn Signal Sent" and send wireless signal to the siren.

↓ A long and a short sound arise from the siren, which means successful synchronization.

 After the wireless siren is synchronized with the alarm host, if the alarm host triggers alarm, alarm sound will arise from the siren at the same time.

Record

Record alarm voice

The user can record 20-seconds voice. If alarm occurs, the alarm host will dial preset phone number and play this record alarm voice.

↓ Operation keyboard: Main Menu → Record → Record and Play

↓ At first the alarm host will display "Busy and waiting please", when it changes to "Recording", it means start to record voice.

↓ After recording is finished, the alarm host displays "Playing" and starts automatic playback.

↓ After playback is finished, press to save. The alarm host displays "Please wait saving". After a few seconds, "Setting OK" appears, then recorded voice is saved.



Timer

The users can set automatic arm/disarm time according to their own routine time, avoiding repeated operation or missed arm/disarm.

Arm Timer

↓ Operation keyboard: Main Menu → Timer → Arm Timer





↓ Press to select  Timer, then press the backspace key to delete the original time.
↓ Input the 4-digit scheduled arm time (Hour: Minute).
↓ Press to select  Switch, and press to select "On/Off".
↓ Press to confirm, the alarm host displays "Setting OK" to complete the setting.

Disarm Timer

↓ Operation keyboard: Main Menu → Timer → Disarm Timer



↓ Press to select  Timer, then press the backspace key to delete the original time.
↓ Input the 4-digit scheduled disarm time (Hour: Minute).
↓ Press to select  Switch, and press to select "On/Off".
↓ Press to confirm, the alarm host displays "Setting OK" to complete the setting.

Please refer to attachment



Remote SMS

Parameter setup

The user is required to edit SMS message according to below format, and send the SMS message to SIM card in the alarm host.

*	Engineer Password	Address	Content	*	Address	Content	*
---	-------------------	---------	---------	---	---------	---------	---

One SMS message can include one or more address or content, but it must be separated by * and the first and last data must be *. The address should be founded of 2 digits. One SMS content can include maximum 160 bits. It is suggested to put all contents in one SMS.

Address	Function	Contents and Limit	Factory Default
35	Times of redial	1~255 times	Once
36	Times of auto answering ring	1~255 times	Once(reserved)
38	Revise user password	0000~9999 4 digits	1234
39	Revise system password	0000~9999 4 digits	6666
43	Initialization	Empty, refer to Note 1	
51	Set alarm phone 1	Refer to Note 2	Off
52	Set alarm phone 2	Refer to Note 2	Off
53	Set alarm phone 3	Refer to Note 2	Off
54	Set alarm phone 4	Refer to Note 2	Off
55	Set alarm phone 5	Refer to Note 2	Off
62	Inquire GSM signal strength	Empty	
90	Set GPRS server IP address	 This operation is only valid for online GPRS. Refer to Not 3	Empty
92	SetGPRSAPN	 This operation is only valid for online GPRS. Refer to Not 4	CMNET
93	SetNTP IP	Refer to Note 5	us.ntp.org.cn
94	Set Greenwich time zone	Refer to Note 5	+ 8

Note: Below examples are based on default system password 6666

1. Initialization: All learnt remote control, wireless detector and RFID card are remained, the other parameter is reset to factory default.

Set SMS contents: *6666*43*

2. Format of alarm phone number: xxxxxxxxxxxx, A, B

XXXXXX is phone number (Max. 18 digits), A is calling alarm switch (1-on, 0-off). B is SMS alarm switch (1-on, 0-off).

Example: Set 2 alarm phone numbers as 13912345678 and 075581234567. 13912345678 is used to receive calling and SMS alarm, 075581234567 is used to receive calling alarm, then please set SMS contents according to below format:

*6666*5113912345678,1,1*52075581234567,1,0*

3. Format of IP address: : aaa,bbb,ccc,ddd,xxxxx

aaa,bbb,ccc,ddd is IP address, xxxxx is the port, separated with comma.

Example: Set GPRS server IP address as 116.62.42.223, port is 2001, then please set SMS contents according to below format:

*6666*90116,62,42,223,2001*

4. Set GPRS APN

Example: The local GPRS APN is internet.beeline.kz, then please set SMS contents according to below format:

*6666*92internet.beeline.kz*

5. Set Greenwich time zone : Set auto synchronization between alarm host clock and internet time. Time difference zone range: -12.0~13.0

Alarm host name setup

The user can set a name for the alarm host which is used as the prefix of SMS phone number. This helps to recognize the alarm host or specific alarm location.

Example: SMS 1234@XX Building a Block, 1234 is password, @ is command, XX Building a Block is the name (Max. 40 bits)

Parameter inquiry

 All feedback SMS contents are written in English, please inquire according to below description.

Inquire system setting

SMS format : *6666*62*, Alarm host feedback SMS :

SYSTEM set:	
SN:	Alarm host serial number
LANGUAGE:	Alarm host language
ENGINEER PASSWORD:	Engineer password
USER PASSWORD:	User password
GSM CSQ:	GSM signal strength (0 or 99 means abnormal strength)
WIFI RSSI:	WiFi signal strength

Inquire system setting2

SMS format : *6666*90*, Alarm host feedback SMS :

SYSTEM set2:	
APN:	GPRS name
GPRS IP:	GPRS server IP address and port
NTP:	Internet time server domain
TIME ZONE:	GMT standard time zone
SERVER:	Current WiFi server

Alarm phone setup inquiry

SMS format : ***6666*51***, Alarm host feedback SMS :

PHONE set:

- 1: 1st alarm phone number, voice alarm switch, SMS alarm switch, general switch
 - 2: 2nd alarm phone number, voice alarm switch, SMS alarm switch, general switch
 - 3: 3rd alarm phone number, voice alarm switch, SMS alarm switch, general switch
 - 4: 4th alarm phone number, voice alarm switch, SMS alarm switch, general switch
 - 5: 5th alarm phone number, voice alarm switch, SMS alarm switch, general switch
- REDIAL COUNTER:Redial times of voice alarm

Delay setup inquiry

SMS format : ***6666*33***, Alarm host feedback SMS :

DELAY set:

- ENTRY: Entry delay(unit: second)
- EXIT: Exit delay(unit: second)
- SIREN: Siren duration(unit: minute)

Switch setup inquiry

SMS format : ***6666*46***, Alarm host feedback SMS :

SWITCH set:

- ARM/DISARM BEEP: Arm/Disarm switching beep(1:on, 0:off)
- ALARM BEEP: Siren alarm beep(1:on, 0:off)
- ARM/DISARM SMS: Arm/Disarm SMS switch(1:on, 0:off)

Remote control/detector/RFID card inquiry

SMS format : ***6666*26***, Alarm host feedback SMS :

DETECTOR learned:

- REMOTE: Number of remote control
- DETECTOR: Number of detector
- RFID: Number of RFID card

Phone function

In Main Interface, press **1** key to make calling.

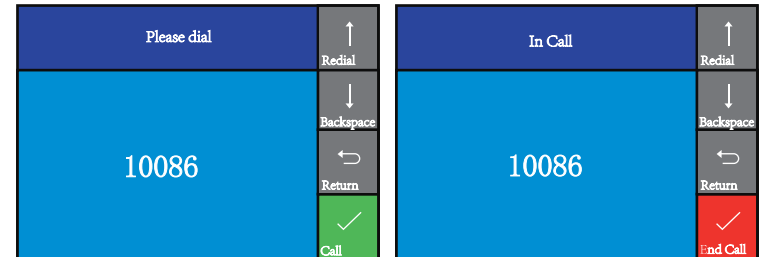

Please operate according to the hint in this interface.



 In case of following condition, No GSM network, in Arm mode, on alarm, making a call is forbidden.

Daily operation

The user can control the alarm host by any of following ways :

- ✓ Remote control, Keyboard, RFID card.
- ✓ Remote SMS.
- ✓  Mobile phone APP.
- ✓  GPRS alarm center.

Out Arm

By remote control: press  key to activate Out Arm.

By keyboard: In Main Interface, press  to activate Out Arm.

By RFID card: In Disarm mode, put the RFID card close to the sensitive area on bottom right corner of the alarm host.

By remote SMS: Send SMS message `1234#1` (1234 is user password) at first, then the alarm host will feedback “System Armed!” SMS to mobile phone to confirm.

By APP: Press Arm button, the alarm host will report “System Disarmed” . App status changes to Arm

The alarm host reminder: A reminding voice “System armed” will be heard, the Main Interface displays “Armed” and “Please exit”, and an exit time progress bar appears. The user should leave the alarm zone before exit time. If Arm/Disarm SMS switch is on, the preset phone will receive “System Armed!” SMS.

 Under Out Arm mode, all defense zones are on alert status. If any defense zone is triggered, the alarm host will generate a local siren alarm, and send alarm SMS or make calling to the preset phone numbers , simultaneously send the alarm message to mobile phone APP or GPRS alarm center.

Stay Arm

By remote control: Press  key to activate Stay Arm.

By keyboard: In Main Interface, press  key for twice to activate Stay Arm.

By APP: Press Stay Arm button, App status changes to Stay Arm

The alarm host reminder: A reminding voice “System armed” will be heard, the Main Interface displays “Stay Armed”. If Arm/Disarm SMS switch is on, the preset phone will receive “System Stay Armed! ” SMS.

 Under Stay Arm mode, only valid Stay Arm defense zones are on alert status. If any defense zone is triggered, the alarm host will generate a local siren alarm, and send alarm SMS or make calling to the preset phone numbers , simultaneously send the alarm message to mobile phone APP or GPRS alarm center.

Disarm

By remote control: Press  key to activate Disarm

By keyboard: In Main Interface, press  to activate Disarm

By RFID card: In Arm/Stay arm mode, put the RFID card close to the sensitive area on bottom right corner of the alarm host.

By remote SMS: Send SMS message `1234#2`(1234 is user password) at first, then the alarm host will feedback “System Disarmed! ” SMS to mobile phone to confirm.

By APP: Press Disarm button, app status change to Disarm

The alarm host reminder: A reminding voice “System Disarmed” will be heard, the Main Interface displays “Disarmed”. If Arm/Disarm SMS switch is on, the preset phone will receive “System Disarmed!” SMS.

 Under Disarm mode, all the alarm procedure will be terminated.

SOS

By remote control: Press **sos** key to activate SOS.

By keyboard: In Main Interface, press  to activate Disarm

By APP: Press “ SOS” key to activate panic alarm.

The alarm host reminder: The Main Interface displays “Help”. The alarm host will generate a local siren alarm, and send alarm SMS or make calling to the preset phone numbers , simultaneously send the alarm message to mobile phone APP or GPRS alarm center.

SMS notification feedback

<The alarm host name >:
Remote operation result

Alarm and remote monitoring

The alarm host supports diverse alarm types. When alarm is triggered, it will send alarm SMS to the user’s mobile phone and push alarm message to APP, simultaneously send alarm message to GPRS alarm center and make calling to the user, then the user can do on-time monitoring and remote operation.

The alarm host also support following alarm types,

- ✓ The main power malfunction(when main power malfunction lasts for 5 seconds, the alarm is activated)
- ✓ Back up battery shortage(In case of main power malfunction, when back up battery’s voltage is lower than 3.45V and lasts for 10 seconds, the alarm is activated)
- ✓ Main power recovers.
- ✓ Anti-tamper alarm(When the mounting bracket is separated with the alarm host, the alarm is activated).

SMS alarm

When any alarm is triggered, the alarm host will send SMS to preset phone numbers as following contents:

```
<The alarm host name > :  
Current alarm
```

Voice alarm and remote monitoring

Automatic dialing preset phone number when the alarm host alarms

When any alarm is triggered, the alarm host will automatically dial preset phone numbers (make sure the dial switch is on). After the user rings, the alarm host will play current alarm type at first. If there is a preset voice, this voice will be played. Then the user will hear reminding voice "Press 1 to arm, press 2 to disarm, press 3 to monitor, press 4 to talk". If it is mistake alarm, the user can press "2" to activate Disarm. The user also can press "3" or "4" to turn off the alarm sound for better monitoring. If monitoring is unnecessary, just quit calling.

If the user does not answer the call or failed calling, the alarm host will constantly dial the preset phone number according to the preset redial times until the user answers the call.

Preset phone number to call alarm host

If the preset phone number voluntarily calls the alarm host, the alarm host will automatically answer the call, then the user can do on-time monitoring and remote operation.



Receiving alarm by Intranet monitoring center

When any alarm is triggered, the alarm host will send alarm message to GPRS alarm center. The alarm center can handle the alarm quickly after receiving and confirming the alarm message.



The function is only valid when the IP address is correctly set. Proper APN setting is required for foreign countries. Please refer to "SMS parameter setup" for details.

Specification

- Input voltage: DC5V(micro USB jack)
- Working current: <120mA
- Standby current : <80uA
- Siren output:<500mA
- Wireless frequency: 315MHz/433MHz/868MHz
- Wireless coding: EV 1527
- GSM bands: 850/900/1800/1900MHz
- WiFi standard: IEEE802.11b/g/n wireless standard
- Back up battery: 3.7V/1000mAh lithium battery
- Working temperature: -10~55°C
- Relative humidity: < 80%RH (No freezing)
- Product dimension:185x125x14.7MM (LxHxT)

Packing List

- Alarm host x1
- Micro USB 5V/1000mA Power adapter x1
- Wireless PIR detector x1
- Door sensor x1
- Remote control x2
- RFID card x2
- Wired siren x1