

beurer

HS 20



NL Oplaadbare stijltang (straightener)
Gebruiksaanwijzing 2

CE



Lees deze gebruiksaanwijzing aandachtig door, bewaar deze voor later gebruik, laat deze ook door andere gebruikers lezen en neem alle aanwijzingen in acht.

Geachte klant,

We zijn blij dat u voor een product uit ons assortiment hebt gekozen. Onze naam staat voor hoogwaardige en grondig gecontroleerde kwaliteitsproducten op het gebied van warmte, gewicht, bloeddruk, lichaamstemperatuur, hartslag, zachte therapie, massage en lucht.

Met vriendelijke groet,
Uw Beurer-team

⚠ WAARSCHUWING

- Het apparaat is alleen bestemd voor thuis-/privégebruik, niet voor commercieel gebruik.
- Kinderen mogen niet met het apparaat spelen.
- Het apparaat mag niet door kinderen worden gereinigd of onderhouden, tenzij dit onder toezicht gebeurt.

- Dit apparaat kan worden gebruikt door kinderen van 8 jaar en ouder en door personen met een beperkt fysiek, zintuiglijk of mentaal vermogen of gebrek aan ervaring of kennis, maar alleen als zij het apparaat onder toezicht gebruiken of zijn geïnstrueerd over het veilige gebruik van het apparaat en zij de daaruit voortkomende gevaren begrijpen.
- Gebruik het apparaat nooit in de buurt van badkuipen, wastafels, douches of andere reservoirs met water of andere vloeistoffen – gevaar voor elektrische schokken!
- Als aanvullende veiligheidsmaatregel wordt aanbevolen een aardlekschakelaar (RCD) te installeren, waarbij de aanspreekstroom van de stroomkring van de badkamer niet meer dan 30 mA bedraagt. Voor meer informatie hierover kunt u terecht bij uw lokale specialist op het gebied van elektrotechniek.

Kennismaking

Met de oplaadbare stijltang (straightener) HS 20 van beurer kunt u uw haar snel en haarvriendelijk steilen en in het gewenste model brengen.

Dankzij de warmteplaten met keramische coating en toermalijnkristallen glijdt de stijltang zeer gemakkelijk door het haar. Toermalijnkristallen zijn halfedelstenen die bij verwarming negatieve ionen afgeven en op deze manier voorkomen dat het haar statisch geladen wordt. Bovendien zorgen ze voor veerkrachtig haar met zijdeglans. De oplaadbare stijltang (straightener) heeft een lithium-ion-accu, waardoor het apparaat tot wel 30 minuten draadloos kan worden gebruikt. Hierdoor is de oplaadbare stijltang (straightener) perfect om mee op reis te nemen.

Dankzij de ingebouwde snelle opwarming is de oplaadbare stijltang (straightener) al na enkele minuten klaar voor gebruik. Drie variabele temperatuurstanden (circa 160-200 °C) maken het professioneel stylen van verschillende haartypen mogelijk. De led-gereedheidsindicator knippert tijdens het opwarmen. Zodra de warmteplaten de ingestelde temperatuur hebben bereikt, brandt de led-gereedheidsindicator continu.

Inhoudsopgave

| | |
|--|----|
| 1. Omvang van de levering..... | 5 |
| 2. Verklaring van de symbolen | 6 |
| 3. Voorgeschreven gebruik..... | 7 |
| 4. Veiligheidsrichtlijnen | 8 |
| 5. Beschrijving van het apparaat | 11 |
| 6. Ingebruikname..... | 12 |
| 7. Gebruik..... | 13 |
| 8. Reiniging en onderhoud | 15 |
| 9. Technische gegevens..... | 16 |
| 10. Verwijdering | 17 |
| 11. Garantie/service | 17 |







1. Omvang van de levering





Controleer of de buitenkant van de verpakking intact is en of alle onderdelen aanwezig zijn. Alvorens het apparaat te gebruiken, moet worden gecontroleerd of het apparaat en de toebehoren zichtbaar beschadigd zijn en moet al het verpakkingsmateriaal worden verwijderd. Wij adviseren u het apparaat bij twijfel niet te gebruiken en contact op te nemen met de verkoper of met de betreffende klantenservice.

- 1 oplaadbare stijltang (straightener)
- 1 mini-USB-kabel
- 1 gebruiksaanwijzing
- 1 hittebestendige beschermkap

2. Verklaring van de symbolen

Op het apparaat, in de gebruiksaanwijzing, op de verpakking en op het typeplaatje van het apparaat worden de volgende symbolen gebruikt:

| | |
|---|--|
|  WAARSCHUWING | Gebruik dit apparaat niet in water, in de nabijheid van water of als u zich in of onder water bevindt (bijv. in de buurt van wastafels, onder de douche of in bad) – gevaar voor elektrische schokken! |
|  WAARSCHUWING | Waarschuwing voor situaties met verwondingsrisico's of gevaar voor uw gezondheid. |
|  LET OP | Waarschuwing voor mogelijke schade aan het apparaat of de toebehoren. |
|  Aanwijzing | Verwijzing naar belangrijke informatie. |
|  | Lees de gebruiksaanwijzing. |
|  | Verwijder het apparaat conform de EU-richtlijn voor afgedankte elektrische en elektronische apparatuur – WEEE (Waste Electrical and Electronic Equipment). |

| | |
|---|---|
|  | Verwijder de verpakking overeenkomstig de milieu-eisen. |
|  | Dit product voldoet aan de eisen van de geldende Europese en nationale richtlijnen. |
|  | Veiligheidsklasse |
|  | Fabrikant |
| IPX0 | Geen bescherming tegen binnendringend water. |

3. Voorgeschreven gebruik

De oplaadbare stijltang (straightener) mag uitsluitend worden gebruikt voor het steilen en modelleren van haar van mensen en is alleen bedoeld voor privégebruik!

WAARSCHUWING

Gebruik het apparaat uitsluitend:

- uitwendig
- voor het doel waarvoor dit apparaat is ontwikkeld en uitsluitend op de in deze gebruiksaanwijzing aangegeven wijze

Elk oneigenlijk gebruik kan gevaarlijk zijn!

4. Veiligheidsrichtlijnen



WAARSCHUWING

Om schade aan de gezondheid te voorkomen, wordt gebruik van het apparaat in de volgende gevallen ten zeerste afgeraden:

- Dompel het apparaat nooit onder in water of andere vloeistoffen! Gevaar voor elektrische schokken!
- Mocht het apparaat ondanks alle voorzorgsmaatregelen toch in het water vallen, probeer het apparaat dan niet te pakken! Gevaar voor elektrische schokken!
- Laat het apparaat controleren door een erkende reparateur voordat u het weer gebruikt! Levensgevaar door elektrische schokken!
- Gebruik het apparaat niet meer als het op de grond is gevallen of op andere wijze beschadigd is geraakt. Gevaar voor elektrische schokken en verwondingen!
- Bij zichtbare beschadiging van het apparaat, de USB-oplaadkabel of de toebehoren. Wij adviseren u het apparaat bij twijfel niet te gebruiken en contact op te nemen met de verkoper of met de betreffende klantenservice. Gevaar voor elektrische schokken!
- Houd verpakkingsmateriaal buiten bereik van kinderen – verstikkingsgevaar!

WAARSCHUWING

Neem de volgende punten in acht om schade aan de gezondheid te voorkomen:

- Zorg ervoor dat u het apparaat niet gebruikt in de buurt van licht ontvlambare vloeistoffen. Brandgevaar!
- Leg het apparaat uitsluitend op een niet-brandbare ondergrond. Brandgevaar!
- Het apparaat mag niet worden afgedekt – brandgevaar!
- Gebruik het apparaat niet op kunsthaar – brandgevaar!

Aanwijzing

- Verwijder voor gebruik van het apparaat al het verpakkingsmateriaal.
- Sluit het apparaat voor het opladen alleen aan op een stopcontact met de op het typeplaatje aangegeven spanning.
- Trek de mini-USB-oplaadkabel uitsluitend aan de mini-USB-adapter uit het stopcontact.
- Gebruik geen accessoires of aanvullende producten die niet door de fabrikant zijn aanbevolen of die niet door de fabrikant worden aangeboden als accessoire.
- U mag het apparaat in geen geval openen of zelf repareren. Wanneer u dit toch doet, kan een storingsvrije werking niet langer worden gegarandeerd. Wanneer u deze instructie niet in acht neemt, vervalt de garantie.
- Laat het apparaat in geval van een storing of beschadiging repareren door een gekwalificeerde reparateur.

- Laat het apparaat tijdens het gebruik nooit onbeheerd achter.
- Gebruik het apparaat niet in de buitenlucht.
- Geef deze gebruiksaanwijzing mee wanneer u dit apparaat van de hand doet.



WAARSCHUWING

Aanwijzingen met betrekking tot het gebruik van accu's

- Als vloeistof uit een accucel in aanraking komt met de huid of de ogen, moet u de betreffende plek met water spoelen en een arts raadplegen.
- Bescherm accu's tegen overmatige hitte.
- Explosiegevaar! Werp accu's niet in vuur.
- Haal accu's niet uit elkaar, open ze niet en hak ze niet in stukken.
- Voordat u accu's gebruikt, moet u deze op de juiste wijze opladen. Neem te allen tijde de aanwijzingen van de fabrikant en de informatie in deze gebruiksaanwijzing voor het correct opladen van accu's in acht.
- Laad de accu volledig op, voordat u het apparaat voor de eerste keer gebruikt (zie hoofdstuk "6. Ingebruikname").
- Laad de accu voor een zo lang mogelijke levensduur minstens 2 keer per jaar volledig op.

5. Beschrijving van het apparaat

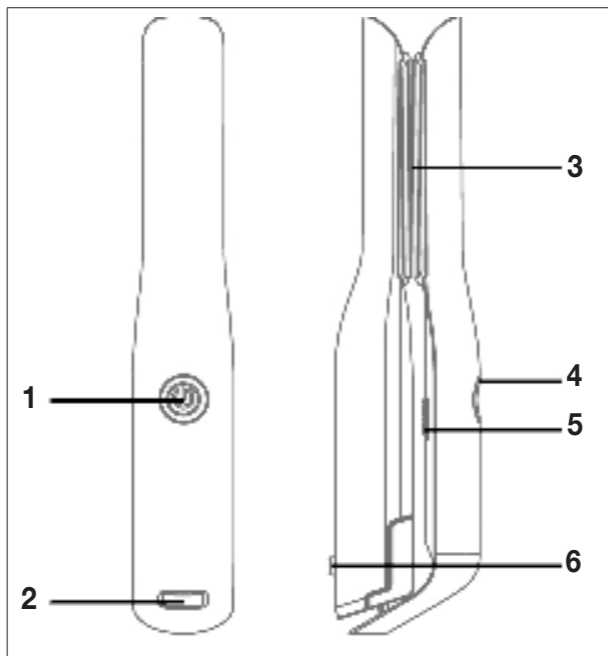

1. AAN/UIT-toets 
2. USB-aansluiting
3. Warmteplaten
4. Led-gereedheidsindicator
5. Veiligheidsschakelaar
6. Vergrendeling
7. USB-oplaadkabel

6. Ingebruikname

Accu opladen

i Aanwijzing

Laad de oplaadbare stijltang (straightener) eerst minstens 2 uur op, voordat u deze voor de eerste keer gebruikt. Ga daarvoor als volgt te werk:

1. Sluit de oplaadbare stijltang (straightener) met de meegeleverde USB-oplaadkabel [7] op een compatibele USB-aansluiting (output: max. 5V/2 A) aan.



2. De led-gereedheidsindicator [4] begint nu rood te branden. De led-gereedheidsindicator [4] brandt tijdens het opladen rood. Zodra de accu volledig is opgeladen, brandt de led-gereedheidsindicator [4] wit.



i Aanwijzing

Tijdens het opladen kan het apparaat niet worden gebruikt.

3. Zodra de led-gereedheidsindicator [4] wit brandt, trekt u de USB-oplaadkabel [7] uit de oplaadbare stijltang (straightener) en uit de USB-aansluiting [2].

7. Gebruik

Haar steilen/modelleren

1. Om de stijltang te ontgrendelen, schuift u de vergrendeling [6] in de positie .
2. Schuif de veiligheidsschakelaar [5] op “I” om de stijltang in te schakelen. Houd de AAN/UIT-toets  [1] nu 3 seconden ingedrukt. De led-gereedheidsindicator [4] begint te knipperen.
3. Druk kort op de AAN/UIT-toets  [1] om de gewenste temperatuur (160 °C, 180 °C of 200 °C) te kiezen. De led-gereedheidsindicator [4] van de gekozen temperatuur begint wit te knipperen. Zodra de led-gereedheidsindicator [4] continu wit brandt, is de ingestelde temperatuur bereikt. Als de led-gereedheidsindicator [4] rood knippert, moet u de accu opladen.

De volgende temperatuurinstellingen worden aanbevolen:

| 160 °C | 180 °C | 200 °C |
|----------------|-------------------|--------------------------------|
| voor fijn haar | voor normaal haar | voor een professionele styling |

4. Zorg ervoor dat uw haar vrij is van klitten door het te kammen met een grofgetande kam. Zorg ervoor dat uw haar helemaal droog is voordat u de oplaadbare stijltang (straightener) gebruikt. Zorg ervoor dat het haar schoon is en dat u geen stylingproducten hebt gebruikt. U mag alleen producten gebruiken die speciaal zijn ontwikkeld voor het steilen van het haar.

5. Verdeel uw haar in afzonderlijke strengen met een breedte van ongeveer 1 tot 2 cm. Pak het uiteinde van de haarstreng en trek de streng strak. Plaats de haarstreng bij de haaraanzet tussen de warmteplaten [3].
6. Beweeg de stijltang langzaam en gelijkmatig van de haaraanzet naar het uiteinde van de haarstreng. Zorg ervoor dat u de stijltang niet langer dan twee seconden op dezelfde plek houdt. Zo krijgt u de beste resultaten en voorkomt u dat u uw haar te veel belast of beschadigt.



7. U kunt de uiteinden modelleren door de oplaadbare stijltang (straightener) naar buiten of naar binnen te draaien, voordat u de tang van u af over het uiteinde van de haarstreng trekt.

Na gebruik

1. Houd de AAN/UIT-toets  [1] 3 seconden ingedrukt om de oplaadbare stijltang (straightener) uit te schakelen. De led-gereedheidsindicator [4] gaat uit.
2. Leg de stijltang op een niet-brandbare ondergrond.
3. Schuif de veiligheidsschakelaar [5] op "O". De stijltang kan nu niet meer per ongeluk worden ingeschakeld.

4. Laat het apparaat volledig afkoelen!

5. Bewaar het volledig afgekoelde apparaat op een droge, voor kinderen onbereikbare plek.

8. Reiniging en onderhoud

Reinigen

WAARSCHUWING

- Laat het apparaat volledig afkoelen voordat u het reinigt. Zorg ervoor dat er geen water in het apparaat terecht komt! Gevaar voor elektrische schokken!
- Reinig het apparaat niet met licht ontvlambare vloeistoffen! Brandgevaar!

Aanwijzing

- Uw apparaat is onderhoudsvrij.
- Bescherm het apparaat tegen stof, vuil en vocht.
- Reinig het apparaat niet in een vaatwasmachine!
- Gebruik geen scherpe, puntige, schurende of bijtende reinigingsmiddelen en ook geen harde borstels!
- De behuizing van de stijltang en de warmteplaten [3] kunnen met een zachte, met warm water bevochtigde doek worden gereinigd.

9. Technische gegevens

| | |
|---|---|
| Gewicht | 245 g |
| Spanningsvoorziening | 5 V --- , 2 A max. |
| Energieverbruik | 25 W |
| Temperatuur | 160 - 200 °C |
| Veiligheidsklasse |  |
| Omgevingsomstandigheden | Alleen bedoeld voor gebruik binnenshuis |
| Toegestaan temperatuurbereik | -10 tot +40 °C (omgevingstemperatuur) |
| <u>Accu:</u> Capaciteit Nominale spanning Typenaam | 4000 mAh 3,65 V Li-ion |
| Afmetingen | 21,8 x 4,8 x 3,5 cm |

Technische wijzigingen voorbehouden.

WAARSCHUWING

De ingebouwde accu kan niet worden verwijderd. Explosie- en verwondingsgevaar. De in dit apparaat gebruikte lithium-ion-accu mag niet met het gewone huisvuil worden weggegooid, maar dient op de juiste manier te worden afgevoerd. Voor informatie over de verwijdering neemt u contact op met een geautoriseerde verkoper of een plaatselijk inzamelpunt. Als u het apparaat wilt verwijderen, moet u vermelden dat het apparaat een accu heeft. Zorg er voordat u het apparaat verwijdert voor dat de accu ontladen is. Schakel de stijltang hiervoor net zo lang in tot de accu leeg is.

Aanwijzing

Vraag uw inzamelplaats om advies als het ontladen van de accu vanwege een defect of een beschadiging niet mogelijk is.

10. Verwijdering

Met het oog op het milieu mag het apparaat aan het einde van zijn levensduur niet met het gewone huisvuil worden weggegooid.

U kunt het apparaat inleveren bij gespecialiseerde inzamelpunten in uw land.

Verwijder het apparaat conform de EU-richtlijn voor afgedankte elektrische en elektronische apparatuur – WEEE (Waste Electrical and Electronic Equipment).



Neem bij vragen contact op met de verantwoordelijke instantie voor afvalverwijdering in uw gemeente.

11. Garantie/service

Beurer GmbH, Söflinger Straße 218, D-89077 Ulm (hierna “Beurer” genoemd) verleent onder de hierna genoemde voorwaarden en in de hierna beschreven omvang garantie voor dit product.

De hierna genoemde garantievoorwaarden laten de wettelijke garantieverplichtingen van de verkoper uit de koopovereenkomst met de koper onverlet.

De garantie geldt bovendien onverminderd de dwingende wettelijke aansprakelijkheidsbepalingen.

Beurer garandeert de probleemloze werking en de volledigheid van dit product.

De wereldwijde garantieperiode bedraagt 3 jaar vanaf het moment van aankoop van het nieuwe, ongebruikte product door de koper.

Deze garantie geldt alleen voor producten die de koper als consument heeft aangeschaft en die de koper uitsluitend voor persoonlijke doeleinden in het kader van thuisgebruik gebruikt.

Het Duitse recht is van toepassing.

Als dit product tijdens de garantieperiode onvolledig of wat betreft de werking gebrekkig overeenkomstig de volgende bepalingen blijkt te zijn, zal Beurer overeenkomstig deze garantievoorwaarden een gratis vervangende levering of reparatie verzorgen.

Als de koper een garantieclaim wil indienen, neemt hij eerst contact op met de lokale verkoper: zie de meegeleverde lijst "Service International" met serviceadressen.

De koper krijgt dan nadere informatie over de afwikkeling van de garantieclaim, bijvoorbeeld over waar hij het product naartoe moet sturen of welke documenten nodig zijn.

Er kan alleen aanspraak op garantie worden gemaakt als de koper

- een kopie van de factuur/aankoopbon en
- het originele product

aan Beurer of een geautoriseerde partner van Beurer kan overleggen.

Uitdrukkelijk uitgesloten van deze garantie zijn

- slijtage die veroorzaakt is door normaal gebruik of verbruik van het product;
- met dit product meegeleverde toebehoren die bij correct gebruik slijten of verbruikt worden (bijvoorbeeld batterijen, accu's, manchetten, afdichtingen, elektroden, lampen, opzetstukken en inhalatortoebehoren);
- producten die oneigenlijk en/of anders dan vermeld in de bepalingen van de gebruiksaanwijzing gebruikt, gereinigd, opgeborgen of onderhouden zijn en producten die door de koper of door een niet door Beurer geautoriseerd servicecenter geopend, gerepareerd of omgebouwd zijn;
- schade die tijdens het transport tussen fabrikant en klant en/of tussen servicecenter en klant ontstaat;
- producten die als B-stockartikelen of als gebruikte artikelen gekocht zijn;
- gevolgschade die op een gebrek van dit product berust (voor dit geval kunnen echter aanspraken uit productaansprakelijkheid of uit andere dwingende wettelijke aansprakelijkheidsbepalingen bestaan).

Reparaties of een complete vervanging verlengen in geen geval de garantieperiode.



Beurer GmbH • Söflinger Str. 218 • 89077 Ulm,
Germany • www.beurer.com
• www.beurer-healthguide.com

