

**NOKIA**

# **Nokia 3310 3G**

## **Gebruikershandleiding**

# 1 Over deze gebruikershandleiding



**Belangrijk:** Lees de gedeelten 'Voor uw veiligheid' en 'Product- en veiligheidsinformatie' in de gedrukte gebruikershandleiding of op [www.nokia.com/support](http://www.nokia.com/support) voordat u het apparaat in gebruik neemt, voor belangrijke informatie over een veilig gebruik van uw apparaat en batterij. Lees de gedrukte handleiding om aan de slag te gaan met uw nieuwe apparaat.

## Inhoudsopgave

<b>1</b>	<b>Over deze gebruikershandleiding</b>	<b>2</b>
<b>2</b>	<b>Aan de slag</b>	<b>4</b>
	Toetsen en onderdelen . . . . .	4
	Uw telefoon instellen en inschakelen . . . . .	5
	Uw telefoon opladen . . . . .	8
	De toetsen vergrendelen of ontgrendelen . . . . .	9
<b>3</b>	<b>Basisprincipes</b>	<b>10</b>
	Optimaal gebruikmaken van de twee SIM-kaarten (telefoons met een dubbele SIM) . . .	10
	Uw telefoon ontdekken . . . . .	11
	Het volume wijzigen . . . . .	14
	Tekst schrijven . . . . .	14
<b>4</b>	<b>Oproepen, contacten en berichten</b>	<b>16</b>
	Oproepen . . . . .	16
	Contacten . . . . .	17
	Berichten verzenden en ontvangen . . . . .	18
<b>5</b>	<b>Uw telefoon personaliseren</b>	<b>19</b>
	Uw bel- of berichttoon wijzigen . . . . .	19
	Het uiterlijk van uw startscherm wijzigen . . . . .	19
<b>6</b>	<b>Camera</b>	<b>21</b>
	Foto's . . . . .	21
	Video's . . . . .	22
<b>7</b>	<b>Internet en verbindingen</b>	<b>24</b>
	Op het web bladeren . . . . .	24

<b>8 Muziek, audio en video's</b>	<b>25</b>
Muziekspeler . . . . .	25
Spraakrecorder . . . . .	25
Videospeler . . . . .	25
<b>9 Radio</b>	<b>27</b>
Radiozenders zoeken en opslaan . . . . .	27
Naar de radio luisteren . . . . .	27
<b>10 Klok, agenda en calculator</b>	<b>28</b>
De tijd en datum handmatig instellen . . . . .	28
Wekker . . . . .	28
Agenda . . . . .	28
Rekenmachine . . . . .	29
<b>11 Bluetooth</b>	<b>30</b>
Bluetooth activeren . . . . .	30
<b>12 Inhoud kopiëren, delen en verwijderen</b>	<b>31</b>
Inhoud kopiëren . . . . .	31
Inhoud delen . . . . .	31
Geheugen . . . . .	32
Persoonlijke inhoud van uw telefoon verwijderen . . . . .	32
<b>13 Back-ups maken en terugzetten</b>	<b>33</b>
Een back-up maken . . . . .	33
Een back-up terugzetten . . . . .	33
<b>14 Tools</b>	<b>34</b>
Extra's . . . . .	34
Zaklamp . . . . .	34
Tellers . . . . .	35

<b>15 Instellingen</b>	<b>36</b>
Systeeminstellingen . . . . .	36
Connectiviteitsinstellingen . . . . .	37
Personalisatie-instellingen . . . . .	37
Instellingen voor tijd en taal . . . . .	39
Beveiligingsinstellingen . . . . .	39
<b>16 Product- en veiligheidsinformatie</b>	<b>40</b>
Voor uw veiligheid . . . . .	40
Netwerkdiensten en kosten . . . . .	43
Noodoproepen . . . . .	43
Het apparaat onderhouden . . . . .	43
Recycling . . . . .	44
Symbool van een doorgestreepte container . . . . .	45
Informatie over de batterij en de lader . . . . .	45
Kleine kinderen . . . . .	46
Medische apparatuur . . . . .	46
Geïmplanteerde medische apparaten . . . . .	47
Gehoor . . . . .	47
Het apparaat tegen schadelijke inhoud beschermen . . . . .	47
Voertuigen . . . . .	48
Omgevingen met explosiegevaar . . . . .	48
Informatie over certificatie (SAR) . . . . .	48
Copyrights en andere vermeldingen . . . . .	49
Over Digital Rights Management (DRM) . . . . .	50

## 2 Aan de slag

### TOETSEN EN ONDERDELEN

Ontdek de toetsen en onderdelen van uw nieuwe telefoon.

#### Uw telefoon

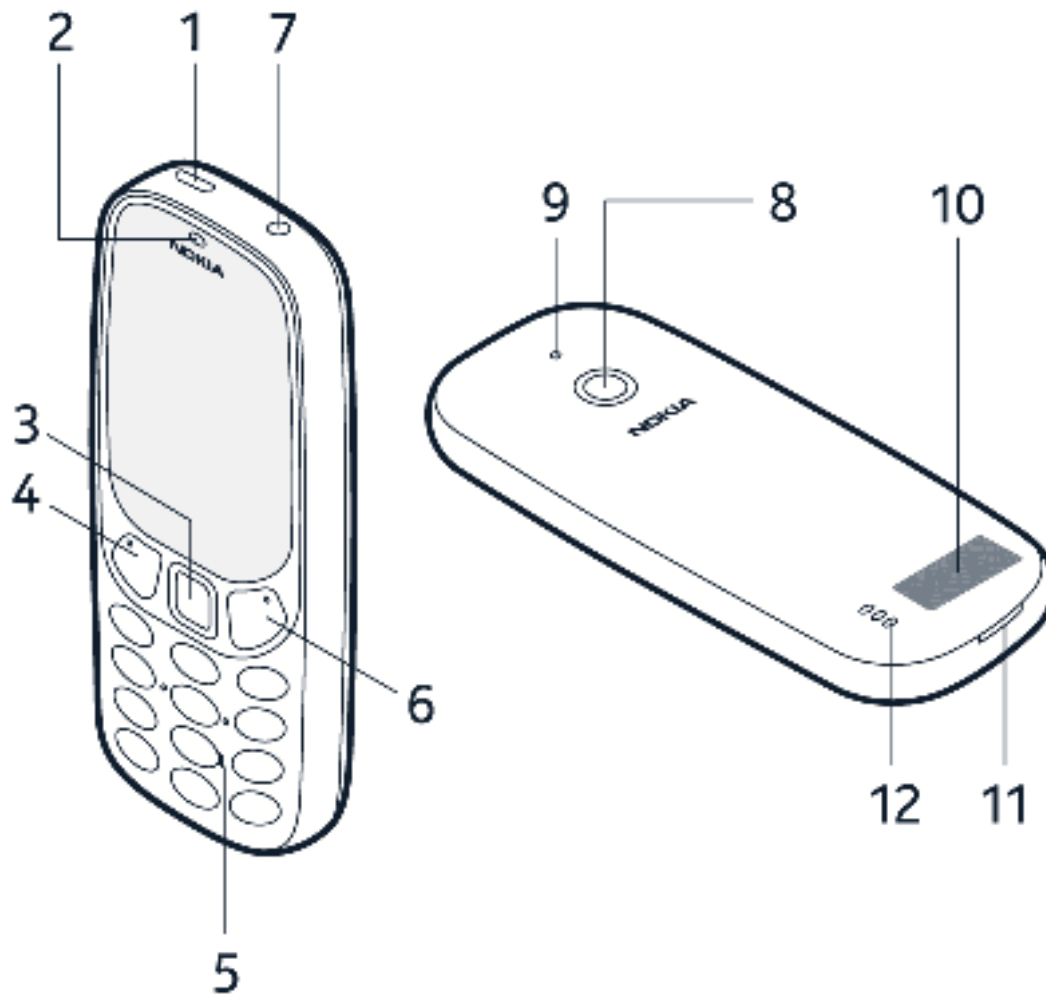

De toetsen en onderdelen van uw telefoon zijn:

- |                             |  |
|-----------------------------|--|
| 1. Laderaansluiting         | 6. Functietoets, oproep beëindigen / aan/uit-toets |
| 2. Luistergedeelte          | 7. Hoofdtelefoonaansluiting                        |
| 3. Blader- en selectietoets | 8. Camera  |
| 4. Functietoets, beltoets   | 9. Flitser   |
| 5. Cijfertoetsen            | 10. Antennegebied                                  |

## 11. Sleuf voor openen van achtercover

## 12. Luidspreker

Als u de toetsen automatisch wilt vergrendelen, selecteert u **Menu** >  > **Beveiliging** > **Blokking** > **Aut. toets.blokk.** en selecteert u **Aan**.

Als u de toetsen wilt ontgrendelen, selecteert u **Ontgrendelen** en drukt u op **\***.

Vermijd contact met de antenne als de antenne in gebruik is. Contact met antennes kan de kwaliteit van de communicatie nadelig beïnvloeden en kan tijdens het gebruik leiden tot een kortere levensduur van de batterij door een hoger stroomverbruik.

Sluit niet aan op producten die een uitgangssignaal afgeven, aangezien dit het apparaat kan beschadigen. Sluit geen energiebron aan op de audio-aansluiting. Als u externe apparaten of externe headsets aansluit op de audioaansluiting die niet zijn goedgekeurd voor gebruik met dit apparaat, moet u extra letten op het geluidsniveau.

Bepaalde onderdelen van het apparaat zijn magnetisch. Metaalhoudende materialen kunnen door dit apparaat worden aangetrokken. Houd creditcards en andere magnetische opslagmedia uit de buurt van het apparaat, omdat de gegevens die op deze media zijn opgeslagen, kunnen worden gewist.

Sommige accessoires die in deze gebruikershandleiding worden genoemd, zoals een lader, headset of gegevenskabel, zijn mogelijk apart verkrijgbaar.



**Let op:** U kunt de telefoon zo instellen dat er om een beveiligingscode wordt gevraagd. Selecteer **Menu** >  > **Beveiliging** > **Blokking** en stel **Beveiligingscode** in. Als er een vooraf ingestelde code is, is dat 12345. Wijzig dit om uw privacy en persoonlijke gegevens te beschermen. Denk er wel om dat als u de code wijzigt, u deze nieuwe code moet onthouden, omdat HMD Global deze niet kan openen of omzeilen.

## UW TELEFOON INSTELLEN EN INSCHAKELEN

Ontdek hoe u de SIM-kaart, geheugenkaart en batterij kunt plaatsen en hoe u uw telefoon kunt inschakelen.

### Micro-SIM



**Belangrijk:** Dit apparaat is alleen bedoeld voor gebruik met een micro-SIM-kaart (zie afbeelding). Bij gebruik van incompatibele SIM-kaarten kan de kaart of het apparaat schade oplopen en kunnen gegevens op de kaart beschadigd raken. Raadpleeg de operator van uw mobiele telefoon voor het gebruik van een SIM-kaart die een nano-UICC-uitsparing heeft.

## MicroSD-geheugenkaarten



Gebruik alleen compatibele geheugenkaarten die zijn goedgekeurd voor gebruik met dit apparaat. Incompatibele kaarten kunnen de kaart en het apparaat beschadigen en gegevens op de kaart aantasten.



**Let op:** Schakel het apparaat uit en zorg ervoor dat het apparaat niet met een lader of een ander apparaat is verbonden als u covers wilt verwijderen. Vermijd contact met elektronische onderdelen terwijl u covers vervangt. Bewaar en gebruik het apparaat nooit zonder cover.

## Uw telefoon instellen (één SIM)



1. Plaats uw nagel in de kleine sleuf aan de onderkant van de telefoon, licht de cover op en verwijder deze.
2. Als de batterij zich in de telefoon bevindt, licht u deze eruit.
3. Schuif de SIM in de SIM-sleuf met het contactgebied naar beneden gericht.
4. Als u een geheugenkaart hebt, schuift u deze in de geheugenkaartsleuf.
5. Lijn de contactpunten van de batterij uit en plaats de batterij.
6. Plaats de achtercover weer terug.



## Uw telefoon instellen (dubbele SIM)

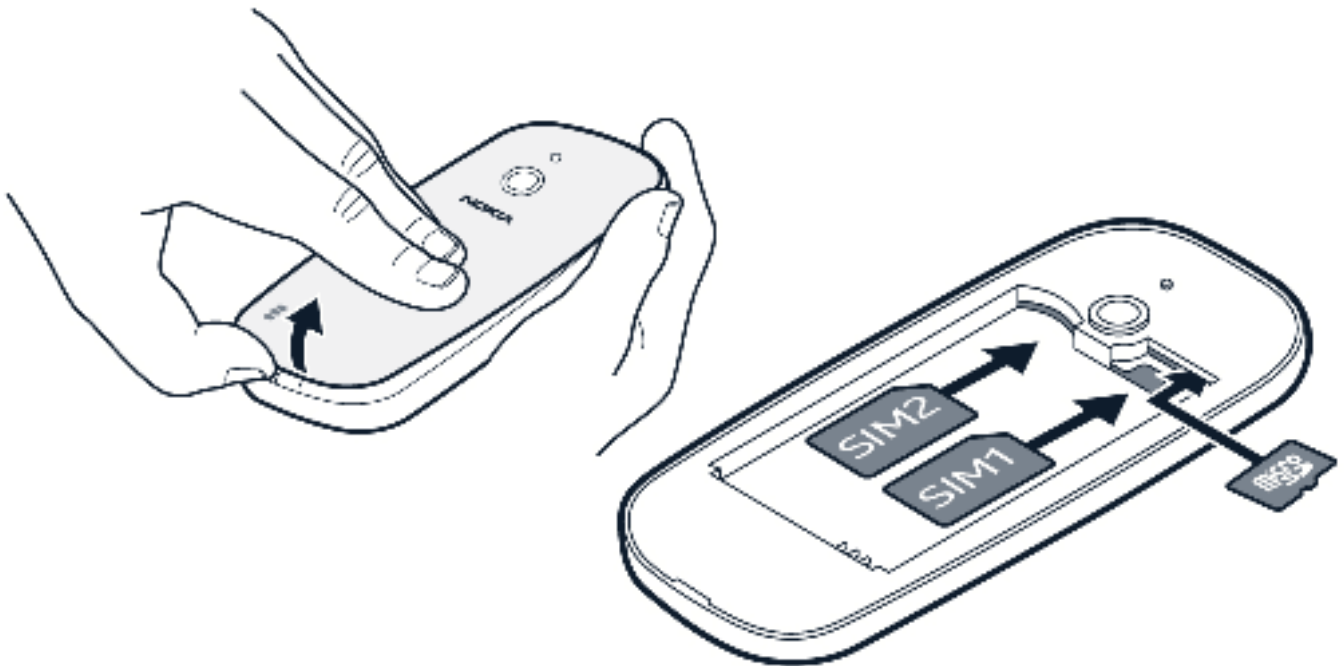

1. Plaats uw nagel in de kleine sleuf aan de onderkant van de telefoon, licht de cover op en verwijder deze.
2. Als de batterij zich in de telefoon bevindt, licht u deze eruit.
3. Schuif de eerste SIM in SIM-sleuf 1 met het contactgebied naar beneden gericht. Schuif de tweede SIM in SIM-sleuf 2. Beide SIM-kaarten zijn tegelijkertijd beschikbaar wanneer het apparaat niet
- wordt gebruikt, maar als één SIM-kaart actief is, bijvoorbeeld om een oproep te plaatsen, is de andere mogelijk niet beschikbaar.
4. Als u een geheugenkaart hebt, schuift u deze in de geheugenkaartsleuf.
5. Lijn de contactpunten van de batterij uit en plaats de batterij.
6. Plaats de achtercover weer terug.

## Uw telefoon inschakelen

Houd de -toets ingedrukt.

## De SIM-kaart verwijderen

Open de achtercover, verwijder de batterij en schuif de SIM-kaart eruit.

## De geheugenkaart verwijderen

Open de achtercover, verwijder de batterij en trek de geheugenkaart eruit.

## Toegangscodes

Uw telefoon en SIM-kaart gebruiken verschillende codes voor de beveiliging.

- PIN- of PIN2-codes: Deze codes beschermen uw SIM-kaart tegen ongeautoriseerd gebruik. Als u de codes vergeet of deze niet bij uw kaart zijn geleverd, neemt u contact op met uw netwerkserviceprovider. Als u de code drie keer achter elkaar verkeerd invoert, moet u de code deblokken met de PUK- of PUK2-code.
- PUK- of PUK2-codes: Deze codes zijn nodig om een PIN- of PIN2-code te deblokken. Neem contact op met uw netwerkserviceprovider als de codes niet bij uw SIM-kaart zijn geleverd.
- Beveiligingscode: Met de beveiligingscode kunt u uw telefoon tegen ongeautoriseerd gebruik beschermen. U kunt uw telefoon zo instellen dat naar de beveiligingscode die u opgeeft wordt gevraagd. Houd de code geheim en bewaar deze op een veilige plaats (niet bij de telefoon). Als u de code bent vergeten en de telefoon is vergrendeld, is extra service nodig. Het is mogelijk dat extra kosten in rekening worden gebracht en dat alle persoonlijke gegevens op uw telefoon worden verwijderd. Neem voor meer informatie contact op met het dichtstbijzijnde servicepunt voor uw telefoon of de leverancier van uw telefoon.
- IMEI-code: De IMEI-code wordt gebruikt voor het identificeren van telefoons in het netwerk. U moet het nummer mogelijk ook aan uw servicepunt of aan de leverancier van uw telefoon geven. Als u uw IMEI-nummer wilt weergeven, kiest u **\*#06#**. De IMEI-code van uw telefoon staat ook afgedrukt op het telefoonetiket dat u vindt onder de batterij. Het IMEI-nummer staat ook op de originele verkoopdoos.

## UW TELEFOON OPLADEN

Uw batterij is in de fabriek gedeeltelijk opgeladen maar u moet deze mogelijk opnieuw opladen voordat u uw telefoon kunt gebruiken.

### De batterij opladen

1. Sluit de lader aan op een stopcontact.
2. Sluit de lader aan op de telefoon. Wanneer de batterij is opgeladen, koppelt u lader los van de telefoon en vervolgens van het stopcontact.

Als de batterij volledig ontladen is, kan het enkele minuten duren voordat de batterij-indicator wordt weergegeven.



**Tip** u kunt het opladen via USB gebruiken wanneer er geen stopcontact beschikbaar is.

Tijdens het opladen van het apparaat kunnen gegevens worden overgebracht. De efficiëntie van opladen via USB kan sterk variëren en het kan lang duren voordat het opladen start en het apparaat gaat werken. Zorg ervoor dat uw computer is ingeschakeld.

## Energie besparen

U bespaart als volgt energie:

1. Laad uw telefoon verstandig op: laad de batterij altijd volledig op.
2. Selecteer alleen de geluiden die u nodig hebt: schakel onnodige geluiden uit, zoals geluiden van het toetsenblok.
3. Gebruik een bedrade hoofdtelefoon in plaats van de luidspreker.
4. Wijzig de instellingen van het telefoonscherm: stel het telefoonscherm zo in dat het na een korte tijd wordt uitgeschakeld.
5. Verlaag de helderheid van het scherm.
6. Gebruik indien van toepassing netwerkverbindingen zoals Bluetooth selectief: schakel de verbindingen alleen in wanneer u ze gebruikt.

## DE TOETSEN VERGRENDELEN OF ONTGRENDELEN

### Het toetsenblok vergrendelen

Als u de toetsen automatisch wilt vergrendelen, selecteert u **Menu** >  > **Beveiliging** > **Blokkering** > **Aut. toets.blokk.** en selecteert u **Aan**.

### Het toetsenblok ontgrendelen

Als u de toetsen wilt ontgrendelen, selecteert u **Ontgrendelen** en drukt u op **\***.

## 3 Basisprincipes

### OPTIMAAL GEBRUIKMAKEN VAN DE TWEE SIM-KAARTEN (TELEFOONS MET EEN DUBBELE SIM)

Uw telefoon kan twee SIM-kaarten gebruiken en u kunt deze voor verschillende doeleinden gebruiken.

#### Selecteren welke SIM-kaart u wilt gebruiken

1. Selecteer **Menu** > **⚙** > **Connectiviteit** > **Dual SIM**.
2. Als u wilt kiezen welke SIM-kaart u voor oproepen wilt gebruiken, selecteert u **Voorkeurs-SIM voor oproepen** en selecteert u **SIM1** of **SIM2**.
3. Als u wilt kiezen welke SIM u voor berichten wilt gebruiken, selecteert u **Voorkeurs-SIM voor berichten** en selecteert u **SIM1** of **SIM2**.
4. Als u wilt kiezen welke SIM u voor mobiele data wilt gebruiken, selecteert u **Mobiele gegevensverb.**, schakelt u **Mob. data** in en selecteert u **SIM1** of **SIM2**.

#### Oproepen doorschakelen tussen uw twee SIMs

Maak optimaal gebruik van uw twee SIM-kaarten. Als u uw oproepen tussen uw SIMs doorschakelt en iemand u tijdens een oproep op de ene SIM belt op de andere SIM-kaart, kunt u uw oproepen vanaf beide SIMs beheren, net als met slechts één SIM.

Zorg ervoor dat u twee in uw telefoon geplaatste SIM-kaarten hebt.

1. Selecteer **Menu** > **⚙** > **Connectiviteit** > **Dual SIM** > **SIM-nummers**.
2. Voer de cijfers van uw beide SIMs in en selecteer **Opslaan**.
3. Blader omhoog voor **Oproepen doorschakelen** en selecteer **Tussen twee SIMs**, **Van SIM1 naar SIM2** of **Van SIM2 naar SIM1**.

## UW TELEFOON ONTDEKKEN

De apps en functies van uw telefoon bekijken



Selecteer **Menu**.

Naar een app of functie gaan

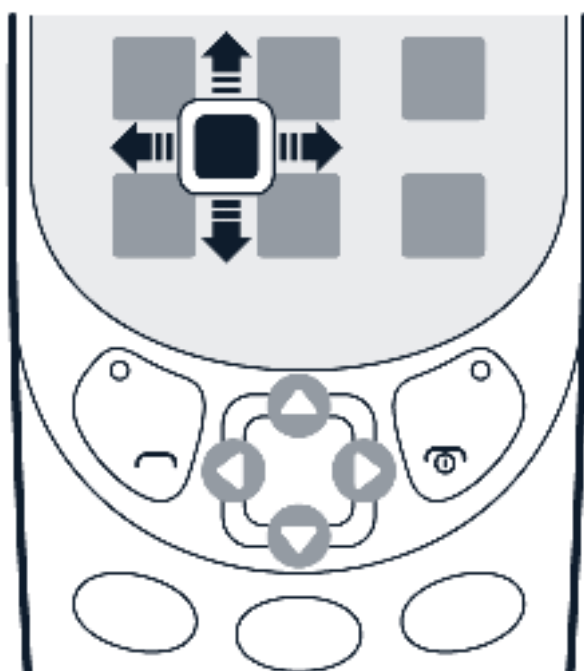

Druk de bladertoets omhoog, omlaag, naar links of naar rechts.

### Een app openen of een functie selecteren



Selecteer **Select.**

### Naar de vorige weergave teruggaan

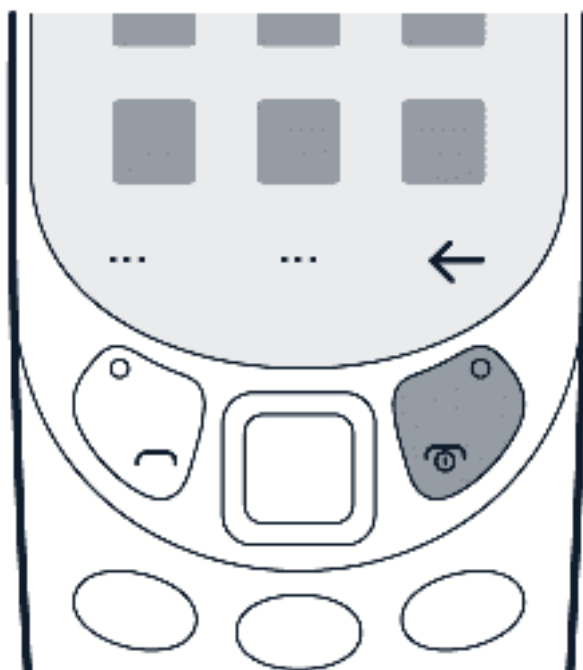

Druk op ←.

## Naar het startscherm teruggaan

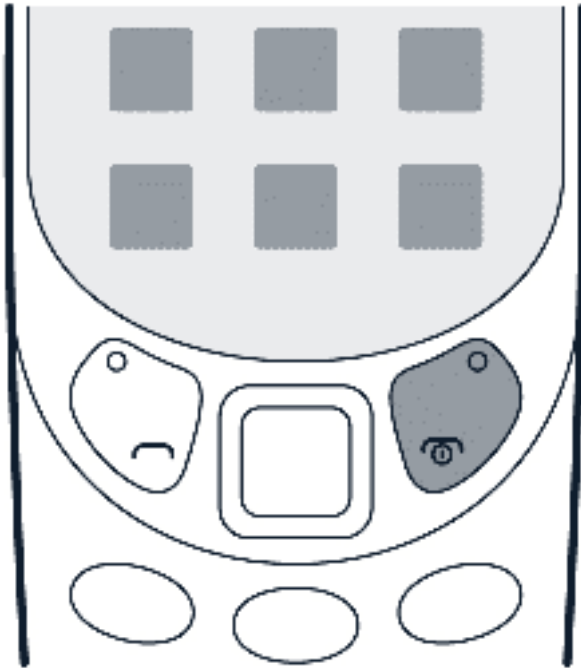

Druk op de eindetoets.

## Het menu schikken

Als u de volgorde van de apps in het menu wilt wijzigen, kunt u deze opnieuw schikken.

Als u het menu opnieuw wilt schikken, selecteert u de app die u wilt verplaatsen. Selecteer **Menu** > **≡** > **Verpl.** en gebruik de bladertoets om de app te verplaatsen. Druk op de bladertoets om de app op uw gewenste locatie te plaatsen.

## HET VOLUME WIJZIGEN

### Het volume hoger of lager zetten

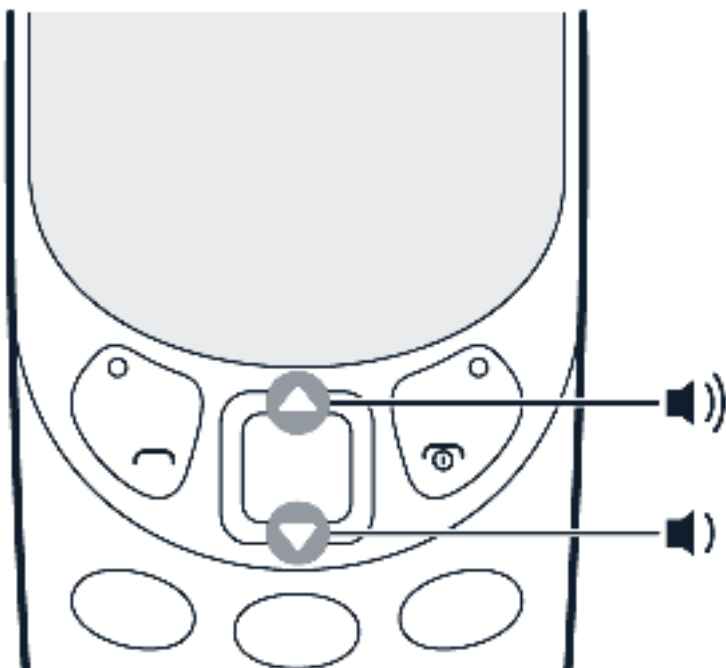

Hebt u moeite uw telefoon te horen overgaan in een luidruchtige omgeving of zijn de oproepen te hard? U kunt het volume naar uw voorkeur wijzigen.

Blader omhoog of omlaag om tijdens een oproep of wanneer u naar de radio luistert het volume te wijzigen.

## TEKST SCHRIJVEN

### Schrijven met het toetsenblok

Schrijven met het toetsenblok is eenvoudig en leuk.

Druk meerdere malen op een toets totdat de letter wordt weergegeven.

Als u een spatie wilt invoeren, drukt u op **0**.

Als u een speciaal teken of leesteken wilt invoeren, drukt u op **\***.



Als u tussen hoofdletters en kleine letters wilt schakelen, drukt u herhaaldelijk op **#**.

Houd de cijfertoets ingedrukt als u een cijfer wilt invoegen.





## Voorspelde tekst gebruiken

Als u sneller wilt schrijven, kunt u uw telefoon laten raden wat u wilt gaan schrijven. Voorspelde tekst is gebaseerd op een ingebouwd woordenboek. Deze functie is niet beschikbaar voor alle talen.

Als u het woordenboek wilt inschakelen, selecteert u **Menu** >  > . Blader naar **Woordenboek** en selecteer een taal.

Als u tussen voorspelde en gewone tekst wilt schakelen, drukt u herhaaldelijk op **#**.



Als u het woordenboek wilt uitschakelen, selecteert u **Menu** >  > , bladert u naar **Woordenboek** en selecteert u **Woordenboek uit**.

## 4 Oproepen, contacten en berichten

### OPROEPEN

#### Een oproep plaatsen

Ontdek hoe u met uw nieuwe telefoon een oproep kunt plaatsen.

1. Voer het telefoonnummer in. Als u het voor internationale oproepen gebruikte +-teken wilt invoeren, drukt u tweemaal op \*.
2. Druk op . Selecteer welke SIM u wilt gebruiken als hierom wordt gevraagd.
3. Als u de oproep wilt beëindigen, drukt u op .

#### Een oproep beantwoorden

Druk op .





**Tip:** Als u uw oproepen handsfree wilt afhandelen, koppelt u de telefoon met een compatibele Bluetooth-headset (apart verkrijgbaar). Als u Bluetooth wilt inschakelen, selecteert u **Menu** >  > **Connectiviteit** > **Bluetooth** en stelt u **Bluetooth** in op **Aan**.



**Tip:** Als u de telefoon niet kunt beantwoorden en u snel het geluid wilt dempen, drukt u op .

#### Snelkeuze

U kunt een contact snel bellen met snelkeuze.



1. Als u personen aan uw snelkeuzelijst wilt toevoegen, selecteert u **Menu** > .
2. Selecteer  > **Snelkeuze** en schakel **Snelkeuze** in.
3. Selecteer **Bewerken**.
4. Blader naar een beschikbaar snelkeuzenummer en selecteer **Toevoegen**.
5. Selecteer een contact.

U kunt selecteren of de telefoon een oproep plaatst of een sms verzend wanneer u op de snelkeuzetoets drukt. De telefoon plaatst standaard een oproep. Als u de oproep naar een sms wilt wijzigen, selecteert u de snelkeuze en  > **Aan sms toewijzen**.

## CONTACTEN

### Een contact toevoegen

Sla de telefoonnummers van uw vrienden op en orden deze.

1. Selecteer **Menu** >  >  > **Nieuw contact toevoegen**.
2. Blader omhoog om een foto voor het contact toe te voegen.
3. Blader omlaag om de naam en het nummer te schrijven en andere gegevens die u wilt opnemen toe te voegen. U kunt ook een bepaalde beltoon voor het contact opgeven.
4. Selecteer  > **Contact opslaan**.



**Tip:** U kunt selecteren welk geheugen u voor het opslaan van contacten wilt gebruiken. Selecteer **Opties** >  > **Opslag** > **Voorkeursopslag** en selecteer **Telefoon** of **Geheugenkaart**.





**Tip:** Als u een telefoonnummer in de kiesfunctie wilt opslaan, voert u het nummer in en selecteert u  > **Aan contacten toevoegen** en selecteert u of u een nieuw contact wilt toevoegen of de bestaande wilt bijwerken.



**Tip:** Als u contacten tussen uw telefoon en SIM-kaarten wilt kopiëren, selecteert u in **Contacten**  > **Contacten kopiëren**.

### Een contact vanuit een oproeplogboek opslaan

U kunt contacten vanuit een oproeplogboek opslaan.

1. Selecteer **Menu** > .
2. Markeer het nummer dat u wilt opslaan, selecteer  > **Aan contacten toevoegen** en selecteer of u een nieuw contact wilt toevoegen of de bestaande wilt bijwerken.
3. Voeg de naam van het contact toe en selecteer  > **Contact opslaan**.



### Een contact bellen of een bericht verzenden

U kunt vanuit de contactenlijst een contact rechtstreeks bellen of er een bericht naar verzenden.

1. Selecteer **Menu** >  en blader naar een contact.
2. Open het visitekaartje en selecteer of u een contact wilt bellen of er een bericht naar wilt verzenden.



## Een contactgroep maken

U kunt contactgroepen maken en deze gebruiken om een bericht tegelijkertijd naar meerdere personen te verzenden.

1. Selecteer **Menu** >  >  > **Groepen**.
2. Selecteer een groep en  > **Lid toevoegen**.
3. Selecteer een contact en druk op **+**. Het contact wordt aan de groep toegevoegd.

## BERICHTEN VERZENDEN EN ONTVANGEN

### Berichten schrijven en verzenden

1. Selecteer **Menu** >  > **Nieuw bericht**.
2. Voeg de ontvangers toe. U kunt een telefoonnummer rechtstreeks invoeren of op  drukken om een ontvanger vanuit uw contacten of groepen toe te voegen.
3. Schrijf een bericht.
4. Druk op **Verzenden**.

### Schrijfopties

U kunt diverse opties voor het schrijven van een bericht vanuit  vinden wanneer u zich in het berichtenveld bevindt. U kunt smileys en symbolen invoegen of kant-en-klare sjablonen gebruiken. U kunt afbeeldingen, video of visitekaartjes toevoegen, berichten verwijderen en ze als concept opslaan.

### Berichtopties

Wanneer u een bericht op uw telefoon hebt ontvangen, selecteert u het bericht zonder dit te openen en drukt u op .

U kunt bijvoorbeeld de afzender bellen, de conversatie verwijderen en de afzender aan de **Contacten** toevoegen. U hebt ook toegang tot **Bericht-instell.**.

## 5 Uw telefoon personaliseren

### UW BEL- OF BERICHTTOON WIJZIGEN

U kunt een nieuwe beltoon of berichttoon kiezen.

#### Uw beltoon wijzigen

1. Selecteer **Menu** > **⚙️** > **Personalisatie** > **Geluiden**.
2. Selecteer **Beltoon**.
3. Blader naar een beltoon.
4. Druk op **Select.**



**Tip:** Is uw beltoon te hard of te zacht? Selecteer **Volume** en blader naar links of rechts.

#### Uw berichttonen wijzigen

1. Selecteer **Menu** > **⚙️** > **Personalisatie** > **Geluiden** > **Berichtsignaal**.
2. Blader naar een berichttoon.
3. Druk op **Select.**

### HET UITERLIJK VAN UW STARTSCHEM WIJZIGEN

Wijzig het uiterlijk van uw startscherm met weergave-instellingen.

#### Een nieuwe achtergrond kiezen

U kunt de achtergrond van uw startscherm wijzigen met achtergronden.

1. Selecteer **Menu** > **⚙️** > **Personalisatie** > **Schermachtergrond vergrendelen** > **Achtergronden**.
2. Blader naar een achtergrond en druk op **Select.** om te zien hoe deze er op het scherm uitziet.
3. Druk op **✓**.

U kunt ook een achtergrond selecteren uit de foto's die u op uw telefoon hebt.

### Een nieuwe themakleur kiezen

U kunt de kleur die uw telefoon voor het markeren van items zoals menuopties gebruikt wijzigen.

1. Selecteer **Menu** >  > **Personalisatie** > **Thema** .
2. Blader naar links of rechts om de kleur te selecteren.
3. Druk op **Select.** .

### Een snelkoppeling voor de linker en rechter functietoets selecteren

1. Selecteer **Menu** >  > **Personalisatie** > **Toetsenblok** > **Schermsnelkoppelingen vergrendelen** .
2. Selecteer **Rechtertoets** of **Linkertoets** en blader naar de app of functie die u wilt.
3. Druk op **Select.** .



## 6 Camera

### FOTO'S

U hebt geen aparte camera nodig als u uw telefoon alles heeft wat u voor het vastleggen van herinneringen nodig hebt.

#### Een foto maken

Leg de beste momenten met de camera van uw telefoon vast.

1. Als u de camera wilt inschakelen, selecteert u **Menu** > .
2. Druk de bladertoets omhoog of omlaag als u wilt in- of uitzoomen.
3. Als u een foto wilt maken, selecteert u .

Voordat u een foto maakt, kunt u uw instellingen in **≡** > **Camera-instellingen** wijzigen. U kunt bijvoorbeeld de belichting en de helderheid van een foto aanpassen.

Als u effecten aan uw foto wilt toevoegen, de kwaliteit van de foto wilt wijzigen of de timer wilt gebruiken om een foto beter te positioneren dan drukt u op **≡** en selecteert u een van de beschikbare opties.



**Tip:** Als u de flitser in de camera wilt inschakelen, selecteert u **≡** > **Flitser** en schakelt u deze in.

#### Een door u gemaakte foto bekijken

Als u direct na het maken de foto wilt bekijken, selecteert u **Nieuw** > **≡** > **Foto's** > **Vastgelegd**. Als u de foto later in de camera wilt bekijken, selecteert u **≡** > **Foto's** > **Vastgelegd**.



Als u direct na het maken de foto wilt bekijken, selecteert u **≡** > **Galerij**. Als u de foto later wilt bekijken, selecteert u **Menu** > **Galerij**.



**Tip:** Als u een door u gemaakte foto als vergrendelingsschermfoto wilt instellen, opent u in **Galerij** de foto en selecteert u **≡** > **Als schermvergrendeling instellen**.

## Meerdere foto's maken



U kunt met de serieopnamestand meerdere foto's achter elkaar maken.

1. Selecteer in camera  > **Serie**.
2. Selecteer hoeveel foto's u wilt dat de camera maakt.
3. Ga terug naar de zoeker en selecteer . De camera maakt meerdere foto's met korte intervallen.

Als u door wilt gaan met het maken van één foto tegelijkertijd, selecteert u  > **Serie** > **1**.

## Een door u gemaakte foto bewerken

U kunt de door u gemaakte foto's bewerken in **Galerij**.

1. Open een foto. voeren.
2. Selecteer  > **Bewerken**.
3. Selecteer wat u wilt bewerken en gebruik de bladertoets om de bewerkingen uit te voeren.
4. Selecteer **Toepassen**.
5. Druk op .





De bewerkte foto wordt als een nieuwe foto opgeslagen.

## VIDEO'S

U hebt geen aparte videocamera nodig. Neem videoherinneringen met uw telefoon op.

### Een video opnemen

Behalve foto's maken, kunt u met uw telefoon ook video's opnemen.

1. Als u de videocamera wilt inschakelen, selecteert u **Menu** >  en bladert u naar .
2. Selecteer  om het opnemen te starten.
3. Selecteer  om het opnemen te stoppen.

Voordat u het opnemen start, kunt u uw instellingen wijzigen, effecten toevoegen of in  het videolicht inschakelen.



**Tip:** Hebt u meer ruimte voor uw video's nodig? Plaats een geheugenkaart en stel **Menu** >   
> **Opslag** > **Voorkeursopslag** in op **Geheugenkaart**.



## De opgenomen video bekijken

Als u de video direct na het opnemen wilt bekijken, selecteert u ►.



**Tip:** Als u de video later wilt bekijken, selecteert u **Menu** > ►.

## 7 Internet en verbindingen

### OP HET WEB BLADEREN

Ontdek hoe u met uw telefoon op het web kunt bladeren.

#### Met internet verbinden

Houd onderweg het nieuws bij en bezoek uw favoriete websites.

1. Selecteer **Menu** > **ⓘ**.
2. Schrijf een webadres en druk op **OK**.



**Tip:** Als u kosten voor gegevensverkeer wilt vermijden, schakelt u mobiele data uit wanneer u niet op het web aan het surfen bent. Selecteer in uw telefoon met één SIM **Menu** > **⚙** > **Connectiviteit** > **Netwerkinstellingen** en schakel **Mob. data** uit.



**Tip:** Als u kosten voor gegevensverkeer wilt vermijden, schakelt u mobiele data uit wanneer u niet op het web aan het surfen bent. Selecteer in uw telefoon met een dubbele SIM **Menu** > **⚙** > **Connectiviteit** > **Dual SIM** > **Mob. gegevensverb.** en schakel **Mob. data** off.



**Tip:** Als u een webkoppeling vanuit een bericht wilt openen, bladert u op de koppeling en selecteert u **Ga naar**.

## 8 Muziek, audio en video's

### MUZIEKSPELER

U kunt met de muziekspeler naar uw MP3-muziekbestanden luisteren.

#### Muziek beluisteren

1. Selecteer **Menu** > .
2. Selecteer of u uw tracks, artiesten, albums of afspeellijsten wilt bekijken.
3. Blader naar een track en selecteer **Spelen**.





**Tip:** Als u met een draadloze hoofdtelefoon naar muziek wilt luisteren, koppelt u uw telefoon met een compatibele Bluetooth-headset (apart verkrijgbaar). Als u Bluetooth wilt inschakelen, selecteert u **Menu** >  > **Connectiviteit** > **Bluetooth** en stelt u **Bluetooth** in op **Aan**.





**Tip:** Als u een track als beltoon wilt instellen, selecteert u **Tracks**, bladert u naar de gewenste track en selecteert u  > **Instellen als beltoon**.

#### Een afspeellijst maken

1. Selecteer **Menu** >  > **Tracks**.
2. Blader naar een track en selecteer  > **Aan afspeellijst toevoegen**.
3. Blader omhoog en selecteer **Nieuwe afspeellijst**.
4. Geef de afspeellijst een naam en selecteer **OK**.
5. Selecteer de afspeellijst die u zojuist hebt gemaakt. De track wordt aan die afspeellijst toegevoegd.

### SPRAAKRECORDER

#### Een geluidsclip opnemen

1. Selecteer **Menu** > **Spraakrecorder**.
2. Als u wilt opnemen, selecteert u .
3. Als u het opnemen wilt stoppen, selecteert u .

### VIDEOSPELER

Kijk naar uw favoriete video's waar u zich ook bevindt.

## Een video afspelen

1. Selecteer **Menu** > .
2. Selecteer de video en druk op **Openen**.
3. Druk tijdens het bekijken van de video op de bladertoets om het afspelen te onderbreken en hervatten.



**Tip:** Niet alle video-indelingen worden ondersteund.

## 9 Radio

### RADIOZENDERS ZOEKEN EN OPSLAAN

Sluit een compatibele headset aan. Deze fungeert als een antenne.

#### Naar favoriete radiozenders zoeken

Selecteer **Menu** > . Als u de radio de eerste keer opent, zoekt deze automatisch naar de beschikbare zenders en gaat spelen. Blader naar links of naar rechts om naar een andere gevonden zender over te schakelen.

Selecteer  > **Autom. afstemmen** als u later naar alle beschikbare zenders wilt zoeken.

#### Een gevonden zender als een favoriet opslaan

U kunt een gevonden zender in uw lijst met favorieten opslaan.

1. Wanneer u een zender als een favoriet wilt opslaan terwijl u naar die zender luistert, selecteert u  > **Aan favorieten toevoegen**.
2. Selecteer een positie en selecteer **Toevoegen**.
3. Geef het kanaal een naam en selecteer **OK**.

### NAAR DE RADIO LUISTEREN

Hebt u een goede radiozender gevonden? Ga er vervolgens naar luisteren.

#### Op uw telefoon naar uw favoriete radiozenders luisteren

Selecteer **Menu** > . Druk op de pijl omhoog of omlaag als u het volume wilt wijzigen. U sluit de radio door **Opties** > **Uitschakelen** te selecteren.

Selecteer **Menu** > . De radio begint met het spelen van de zender waar u het laatst naar hebt geluisterd.

Blader naar links of naar rechts om de zender te wijzigen.

Druk op de pijl omhoog of omlaag als u het volume wilt wijzigen.

Als u de radio wilt sluiten, selecteert u  > **Radio sluiten**.



**Tip:** Als u met de luidsprekers van de telefoon naar een radiozender wilt luisteren, drukt u op  en schakelt u **Luidspreker** in. Houd de headset verbonden.

## 10 Klok, agenda en calculator

### DE TIJD EN DATUM HANDMATIG INSTELLEN

U kunt de klok van uw telefoon handmatig instellen.

#### De tijd en datum wijzigen

1. Selecteer **Menu** >  > **Tijd en taal** > **Datum en tijd**.
2. Stel **Automatisch bijwerken** in op **Uit**.
3. Blader omlaag en gebruik de cijfertoetsen om de tijd en datum in te stellen.

### WEKKER

Ontdek hoe u de wekker kunt gebruiken om wakker te worden en ergens op tijd te kunnen komen.

#### Een alarm instellen

Geen klok in de buurt? Gebruik uw telefoon als een wekker.

1. Selecteer **Menu** > .
2. Selecteer **Toevoegen** om een alarm toe te voegen.
3. Stel de uren en minuten met de cijfertoetsen in.
4. Selecteer of het alarm zich herhaalt en schrijf een naam voor het alarm.
5. Selecteer een alarmtoon en een sluimertijd.
6. Selecteer **Opslaan**.



Als u nog een alarm wilt toevoegen, bladert u omhoog naar **Nieuw alarm** en selecteert u **Toevoegen**.

Als u een alarm wilt uitzetten, bladert u naar het alarm en selecteert u **Uitschakelen**.

### AGENDA

Moet u een gebeurtenis onthouden? Voeg deze aan uw agenda toe.

#### Een agendaherinnering toevoegen

1. Selecteer **Menu** > .
2. Selecteer een datum en  > **Nieuwe gebeurtenis toevoegen**.
3. Voer een naam voor de gebeurtenis in.
4. Blader omlaag en stel met de cijfertoetsen
5. Voeg andere gegevens toe die u in de gebeurtenis wilt opnemen, inclusief een herinneringstijd en een beltoon.
6. Selecteer **Opslaan**.

## REKENMACHINE

Ontdek hoe u met de rekenmachine van uw telefoon kunt optellen, aftrekken, vermenigvuldigen en delen.

### Hoe u kunt rekenen

1. Selecteer **Menu** > .
2. Voer de eerste factor van uw berekening in, gebruik de bladertoets om de bewerking te selecteren en voer de tweede factor in.
3. Druk op de bladertoets om het resultaat van de berekening te krijgen.

Druk op  om de nummervelden leeg te maken.

## 11 Bluetooth

### BLUETOOTH ACTIVEREN

Verbind uw telefoon via Bluetooth met andere apparaten.

#### Bluetooth inschakelen

Selecteer **Menu** >  > **Connectiviteit** > **Bluetooth** en schakel **Bluetooth** in.



## 12 Inhoud kopiëren, delen en verwijderen

### INHOUD KOPIËREN

Kopieer de door u gemaakte foto's, video's, muziek en andere inhoud tussen uw telefoon en computer.

#### Inhoud tussen uw telefoon en computer kopiëren

U moet u een geheugenkaart in uw telefoon hebben geplaatst om inhoud van het telefoongeheugen te kunnen kopiëren.

1. Sluit uw telefoon op een compatibele computer aan met een compatibele USB-kabel.
2. Selecteer **Massaopslag**.
3. Open bestandsbeheer zoals Windows Verkenner op uw computer en blader naar uw telefoon. U kunt de inhoud bekijken die op uw telefoon en op de geheugenkaart (indien geplaatst) is opgeslagen.
4. Sleep items van uw telefoon naar uw computer of omgekeerd.

### INHOUD DELEN

Deel eenvoudig uw zaken zoals contacten, foto's, video's en muziek met vrienden en familie.

#### Uw inhoud via Bluetooth delen

Als u inhoud via Bluetooth wilt delen, moet u ervoor zorgen dat Bluetooth op beide telefoons is ingeschakeld en ervoor zorgen dat de telefoons voor andere telefoons zichtbaar zijn.

1. Als u bijvoorbeeld een foto wilt delen, selecteert u **Menu** > **Galerij**.
2. Open de foto die u wilt delen en selecteer **≡** > **Delen**.
3. Selecteer **Via Bluetooth**. Uw telefoon zoekt naar beschikbare Bluetooth-apparaten. Druk op **X** zodra de ontvangende telefoon is gevonden
4. Selecteer **Koppelen** en voer een code in. De code kan bijvoorbeeld een reeks cijfers zijn die de ontvanger op de ontvangende telefoon moet invoeren om de verbinding te bevestigen.
5. De ontvanger moet mogelijk de bestanden accepteren die u naar hun telefoon verzend.

Het apparaat in de 'verborgen' modus gebruiken, is een veiliger manier om schadelijke software te vermijden. Accepteer geen Bluetooth-verbindingsverzoeken van bronnen die u niet vertrouwt. U kunt de Bluetooth-functie ook uitschakelen wanneer u er geen gebruik van maakt.

## Uw inhoud delen via multimedieberichten

Als u inhoud via multimedieberichten wilt delen, moet u ervoor zorgen dat beide telefoon deze kunnen verzenden en ontvangen.

1. Als u bijvoorbeeld een visitekaartje wilt delen, selecteert u **Menu** > **Contacten**.
2. Open het visitekaartje dat u wilt delen en selecteer **≡** > **Contact delen**.
3. Selecteer **Via multimedia**. Uw telefoon opent een nieuw bericht.
4. Voeg de ontvanger van het bericht toe en selecteer **Verzenden**.

## GEHEUGEN

U kunt indien nodig controleren hoeveel geheugen u op uw telefoon hebt gebruikt en hoeveel vrij geheugen u hebt.

### De hoeveelheid gebruikt en vrij geheugen controleren

Selecteer **Menu** > **Bestanden** > **≡** > **Details**. De telefoon geeft de hoeveelheid beschikbaar geheugen weer, de hoeveelheid gebruikt geheugen en de hoeveelheid vrij geheugen.

## PERSOONLIJKE INHOUD VAN UW TELEFOON VERWIJDEREN

Als u een nieuwe telefoon koopt of om een andere reden uw oude telefoon weg wilt doen of wilt hergebruiken, kunt u uw persoonlijke informatie en inhoud als volgt verwijderen.

### Inhoud van uw telefoon verwijderen

Als u persoonlijke inhoud van uw telefoon verwijdert, moet u opletten of u inhoud uit het telefoongeheugen of van de SIM-kaart verwijdert.



1. Als u berichten wilt verwijderen, selecteert u **Menu** > **☰** > **≡** > **Conv. verwijderen**. Selecteer de conversaties die u wilt verwijderen en selecteer **🗑️**. U kunt ook **≡** > **Alles selecteren** selecteren om alle conversaties in één keer te selecteren.
2. Als u contacten wilt verwijderen, selecteert u **Menu** > **👤** > **≡** > **Contacten verw.**. Selecteer de contacten die u wilt verwijderen en selecteer **🗑️**. U kunt ook **≡** > **Alles selecteren** selecteren om alle contacten in één keer te selecteren.
3. Als u uw oproepgegevens wilt verwijderen, selecteert u **Menu** > **📞** > **Alles verwijderen**.
4. Controleer of al uw persoonlijke inhoud is verwijderd.

## 13 Back-ups maken en terugzetten

### EEN BACK-UP MAKEN

U kunt het beste regelmatig een back-up van uw telefoongegevens maken.

#### Een back-up maken

1. Selecteer **Menu** >  > **Opslag** > **Back-up maken** .
2. Er wordt een lijst geopend waarin u de gegevens waarvan u een back-up wilt maken kunt selecteren.
3. Druk op -set.
4. Uw telefoon vertelt u dat de back-up op een geheugenkaart wordt opgeslagen en u de telefoon niet kunt gebruiken zolang deze een back-up maakt. Selecteer **OK** om de back-up te maken.

### EEN BACK-UP TERUGZETTEN

Als u een back-up van uw gegevens wilt terugzetten, moet het back-upbestand op een geheugenkaart staan.

#### Een back-up terugzetten

1. Selecteer **Menu** >  > **Opslag** > **Back-up terugz.** .
2. Selecteer de back-up en selecteer **OK** .
3. Na het terugzetten van de back-ups wordt uw telefoon opnieuw opgestart.

## 14 Tools

### EXTRA'S

#### Afteltimer

Als u een alarm nodig hebt maar er geen één in de wekker wilt maken, gebruikt u de afteltimer. U kunt bijvoorbeeld iets timen dat in de keuken aan het koken is.

1. Selecteer **Menu** > **Extra's** > **Afteltimer**.
2. Gebruik de bladertoetsen om de tijd in te stellen en schrijf een naam voor de timer.
3. Selecteer **Start**.

Nadat u in de afteltimer een tijd hebt ingesteld, gaat u terug naar **Menu** > **Extra's**, bladert u naar **Afteltimer** en drukt u op de bladertoets om de timer te bewerken of te verwijderen.

#### Stopwatch

1. Selecteer **Menu** > **Extra's** > **Stopwatch**.
2. Selecteer **Start**.
3. Druk op  wanneer een ronde bijvoorbeeld is voltooid.

Select **Stop** en druk op  om te stoppen.

#### Converter

1. Selecteer **Menu** > **Extra's** > **Converter**.
2. Selecteer wat u wilt converteren en hoe u het wilt converteren.
3. Gebruik de cijfertoetsen om beide metingen te schrijven. De converter converteert de metingen automatisch.

### ZAKLAMP

#### De flitser gebruiken

Selecteer **Menu** > **Zaklamp**. Druk eenmaal op de bladertoets om de flitser in te schakelen en druk nogmaals om de flitser uit te schakelen

Schijn het licht niet in iemands ogen.

## TELLERS

### Tellers controleren en wissen

**Tellers** houden de gebruikte hoeveelheid mobiele data, de geplaatste oproepen en de berichten die met uw SIM-kaart zijn verzonden bij. Als u een telefoon met een dubbele SIM hebt, worden beide SIM-kaarten apart gevolgd.

Als u de gegevens van uw SIM-kaartgebruik wilt controleren, selecteert u **Menu** > **Tellers**. Selecteer de SIM-kaart en druk op de bladertoets.

Als u alle tellers wilt wissen, selecteert u **☰** > **Alle tellers wissen**.

## 15 Instellingen

### SYSTEEMINSTELLINGEN

#### Beschikbare systeeminstellingen

Selecteer **Menu** >  > **Systeem**.

In systeeminstellingen kunt u bijvoorbeeld het volgende bewerken:

- **Gespreksinst.**, inclusief doorschakelen, voicemailnummer en kosteninstellingen
- Instellingen voor **Berichten**, inclusief of er afleveringsrapporten voor berichten moeten worden verzonden en of er multimedieberichten tijdens roaming mogen worden ontvangen
- Instellingen voor **Achtergrondlicht**, inclusief de helderheid en time-out van uw het achtergrondlicht van uw toetsenblok
- Instellingen voor **Meldingen**, inclusief welke meldingen er in uw standby-modus mogen worden gezien

#### Uw telefoon opnieuw instellen

Ongelukken kunnen gebeuren en uw telefoon reageert mogelijk niet meer. U kunt de oorspronkelijke fabrieksinstellingen terugzetten maar wees voorzichtig omdat deze reset alle gegevens die u in het telefoongeheugen hebt opgeslagen en al uw personalisatie verwijdert.

Als u uw telefoon weggooit, bent u zelf verantwoordelijk voor het verwijderen van al uw persoonlijke inhoud.

U moet mogelijk de beveiligingscode hebben om de oorspronkelijke instellingen te herstellen. Als u de oorspronkelijke instellingen van de telefoon wilt herstellen en al uw gegevens wilt verwijderen, typt u \*#7370# op het startscherm.

1. Selecteer **Menu** >  > **Systeem** > **Over** > **Fabrieksinstell. herstellen**.
2. Er is geen bevestiging meer nadat u **OK** hebt geselecteerd, maar de telefoon wordt opnieuw ingesteld en alle gegevens worden verwijderd.
3. De telefoon start opnieuw op.

#### Feedback verzenden

U kunt op uw telefoon rechtstreeks vanuit **Instellingen** feedback verzenden.

1. Selecteer **Menu** >  > **Systeem** > **Over** > **Feedback verzenden**.
2. Geef feedback op vragen zoals wordt voorgeschreven en selecteer **Verzenden**.

## CONNECTIVITEITSINSTELLINGEN

### Beschikbare connectiviteitsinstellingen

Selecteer **Menu** >  > **Connectiviteit**.

In connectiviteitsinstellingen kunt u bijvoorbeeld het volgende bewerken:

- Instellingen voor **Bluetooth**, inclusief de naam en de zichtbaarheid van de telefoon
- Instellingen voor **Dual SIM**, inclusief de voorkeurs-SIM of oproepen en berichten
- Instellingen voor **Toegangspunt**, die de manier wijzigt waarop u een verbinding met het internet kunt maken
- Instellingen voor **Netwerktipe**, die het voorkeursnetwerk wijzigen

### Vliegtuigstand

Wanneer u vliegt of in andere locaties waar het gebruik van de telefoon beperkt is, gebruikt u de vliegtuigstand.

U activeert de vliegtuigstand door **Menu** >  > **Connectiviteit** te selecteren en de **Vliegtuigstand** in te schakelen.

De vliegtuigstand sluit de verbindingen met het mobiele netwerk en schakelt de draadloze functies van uw apparaat uit. Zorg dat u aan de instructies en de veiligheidseisen van bijvoorbeeld een vliegtuig en de toepasselijke wet- en regelgeving voldoet.

### Het gebruik van mobiele data met gegevensroaming beperken

Als u extra kosten wilt voorkomen, kunt u de instellingen voor gegevensroaming wijzigen.

Selecteer **Menu** >  > **Connectiviteit** en schakel **Gegevensroaming** uit.

## PERSONALISATIE-INSTELLINGEN

### Uw beltoon wijzigen

1. Selecteer **Menu** >  > **Personalisatie** > **Geluiden**.
2. Selecteer **Beltoon**.
3. Blader naar een beltoon.
4. Druk op **Select.**

### Uw berichttonen wijzigen

1. Selecteer **Menu** >  > **Personalisatie** > **Geluiden** > **Berichtensignaal** .
2. Blader naar een berichttoon.
3. Druk op **Select.** .

### Een nieuwe achtergrond kiezen

U kunt de achtergrond van uw startscherm wijzigen met achtergronden.

1. Selecteer **Menu** >  > **Personalisatie** > **Schermachtergrond vergrendelen** > **Achtergronden** .
2. Blader naar een achtergrond en druk op **Select.** om te zien hoe deze er op het scherm uitziet.
3. Druk op ✓.

U kunt ook een achtergrond selecteren uit de foto's die u op uw telefoon hebt.

### Een nieuwe themakleur kiezen

U kunt de kleur die uw telefoon voor het markeren van items zoals menuopties gebruikt wijzigen.

1. Selecteer **Menu** >  > **Personalisatie** > **Thema** .
2. Blader naar links of rechts om de kleur te selecteren.
3. Druk op **Select.** .

### Een snelkoppeling voor de linker en rechter functietoets selecteren

1. Selecteer **Menu** >  > **Personalisatie** > **Toetsenblok** > **Schermsnelkoppelingen vergrendelen** .
2. Selecteer **Rechertoets** of **Linkertoets** en blader naar de app of functie die u wilt.
3. Druk op **Select.** .



## INSTELLINGEN VOOR TIJD EN TAAL

### De tijd en datum wijzigen

1. Selecteer **Menu** >  > **Tijd en taal** > **Datum en tijd**.
2. Stel **Automatisch bijwerken** in op **Uit**.
3. Blader omlaag en gebruik de cijfertoetsen om de tijd en datum in te stellen.

## BEVEILIGINGSINSTELLINGEN

U kunt de beschikbare beveiligingsinstellingen bewerken.

### Het toetsenblok vergrendelen

Als u de toetsen automatisch wilt vergrendelen, selecteert u **Menu** >  > **Beveiliging** > **Blokkering** > **Aut. toets.blokk.** en selecteert u **Aan**.

### Een beveiligingscode gebruiken

U kunt de telefoon zo instellen dat er om een beveiligingscode wordt gevraagd. Als er een vooraf ingestelde code is, is dat 12345. Wijzig dit om uw privacy en persoonlijke gegevens te beschermen. Denk er wel om dat als u de code wijzigt, u deze nieuwe code moet onthouden, omdat HMD Global deze niet kan openen of omzeilen.

1. Selecteer **Menu** >  > **Beveiliging** > **Blokkering** en schakel **Beveiligingscode** in.
2. Voer de beveiligingscode in en selecteer **OK**.

## 16 Product- en veiligheidsinformatie

### VOOR UW VEILIGHEID

Lees deze eenvoudige richtlijnen. Het niet opvolgen van de richtlijnen kan gevaarlijk zijn of in strijd zijn met lokale wet- en regelgeving. Lees de volledige gebruikershandleiding voor meer informatie.

### UITSCHAKELEN IN GEBIEDEN WAARBINNEN EEN GEBRUIKSVERBOD GELDT



Schakel het apparaat uit wanneer het gebruik van mobiele telefoons niet is toegestaan of wanneer dit storingen of gevaar kan opleveren, bijvoorbeeld in vliegtuigen, in ziekenhuizen of in de nabijheid van medische apparatuur, bij brandstof, chemicaliën of in gebieden waar explosieven worden gebruikt. Volg alle instructies op in gebieden waar een gebruiksverbod geldt.

### VERKEERSVEILIGHEID HEEFT VOORRANG



Houd u aan alle lokale wetgeving. Houd tijdens het rijden altijd uw handen vrij om het voertuig te besturen. De verkeersveiligheid dient uw eerste prioriteit te hebben terwijl u rijdt.

## STORING



Alle draadloze apparaten kunnen gevoelig zijn voor storing. Dit kan de werking van het apparaat negatief beïnvloeden.

## BEVOEGD ONDERHOUD



Dit product mag alleen door bevoegd personeel worden geïnstalleerd of gerepareerd.

## BATTERIJEN, LADERS EN ANDERE ACCESSOIRES



Gebruik alleen batterijen, laders en andere accessoires die door HMD Global Oy zijn goedgekeurd voor gebruik met dit apparaat. Sluit geen incompatibele producten aan.

## HOUD HET APPARAAT DROOG



Als uw apparaat waterbestendig is, lees dan de IP-rating voor meer gedetailleerde instructies.

## BESCHERM UW GEHOOR



Luister niet langdurig naar hoge geluidsniveaus om mogelijke gehoorschade te voorkomen. Wees voorzichtig wanneer u het apparaat dicht bij uw oor houdt terwijl de luidspreker wordt gebruikt.

## SAR



Dit apparaat voldoet aan de richtlijnen voor blootstelling aan RF-signalen wanneer het op normale wijze tegen het oor wordt gehouden of wanneer het zich op een afstand van minimaal 5 mm van het lichaam bevindt. De specifieke maximale SAR-waarden kunt u vinden in het gedeelte Informatie over certificatie (SAR) van deze gebruikershandleiding. Ga voor meer informatie naar [www.sar-tick.com](http://www.sar-tick.com).

Wanneer het apparaat op het lichaam wordt gedragen in een draagtasje, riemclip of andere vorm van apparaathouder, mogen deze hulpmiddelen geen metaal bevatten en moet er minimaal voor bovengenoemde afstand van het lichaam worden gezorgd. Onthoud dat mobiele apparaten, zelfs als u geen spraakoproep plaatst, mogelijk zenden.

## NETWERKDIENTEN EN KOSTEN

Voor het gebruik van sommige functies en diensten of het downloaden van inhoud inclusief gratis items is verbinding met een netwerk vereist. Hierdoor worden mogelijk grote hoeveelheden gegevens overgebracht, wat kan leiden tot kosten voor gegevensverkeer. Mogelijk moet u zich ook op sommige functies abonneren.

U kunt uw apparaat alleen gebruiken in de netwerken GSM 900/1800 en WCDMA1 en 8. U moet over een abonnement bij een serviceprovider beschikken.

## NOODOPROEPEN



**Belangrijk:** Verbindingen kunnen niet onder alle omstandigheden worden gegarandeerd. Vertrouw nooit alleen op een draadloze telefoon voor het tot stand brengen van essentiële communicatie, bijvoorbeeld bij medische noodgevallen.

Voordat u de oproep plaatst:

- Schakel de telefoon in.
  - Ontgrendel het telefoonscherm en de toetsen als deze vergrendeld zijn.
  - Ga naar een plek waar de signaalsterkte voldoende is.
1. Druk meerdere malen op de eindtoets, tot het startscherm wordt weergegeven.
  2. Voer het officiële alarmnummer in voor het gebied waar u zich bevindt. Alarmnummers verschillen per locatie.
  3. Druk op de beltoets.
  4. Geef de benodigde informatie zo nauwkeurig mogelijk op. Beëindig de oproep pas als u hiervoor toestemming hebt gekregen.

Mogelijk moet u ook de volgende stappen uitvoeren:

- Plaats een simkaart in de telefoon.
- Als de telefoon om een pincode vraagt, voert u het officiële alarmnummer in voor het gebied waar u zich bevindt en drukt u op de beltoets.
- Schakel de oproepbeperkingen in uw telefoon, zoals het blokkeren van oproepen, vaste nummers of beperkte groep gebruikers uit.

## HET APPARAAT ONDERHOUDEN

Behandel het apparaat, batterij, lader en accessoires met zorg. Met de volgende suggesties houdt u het apparaat in werkende staat.

- Houd het apparaat droog. Neerslag, vochtigheid en allerlei soorten vloeistoffen of vocht kunnen mineralen bevatten die corrosie van elektronische schakelingen veroorzaken.
- Gebruik of bewaar het apparaat niet op stoffige of vuile plaatsen.
- Bewaar het apparaat niet bij zeer hoge temperaturen. Hoge temperaturen kunnen schade aan het apparaat of de batterij veroorzaken.
- Bewaar het apparaat niet bij zeer lage temperaturen. Wanneer het apparaat weer opwarmt tot de normale temperatuur, kan binnen in het apparaat vocht ontstaan waardoor het beschadigd kan raken.
- Open het apparaat niet op een andere manier dan in de gebruikershandleiding wordt voorgeschreven.
- Niet-geautoriseerde aanpassingen kunnen het apparaat beschadigen en kunnen in strijd zijn met de regelgeving met betrekking tot radioapparaten.
- Laat het apparaat niet vallen en stoot of schud niet met het apparaat of de batterij. Een ruwe behandeling kan het beschadigen.
- Het oppervlak van het apparaat mag alleen worden gereinigd met een zachte, schone, droge doek.
- Verf het apparaat niet. Verf kan een correcte werking belemmeren.
- Houd het apparaat uit de buurt van magneten of magneetvelden.
- Om ervoor te zorgen dat uw belangrijke gegevens veilig zijn opgeborgen, moet u deze op minstens twee afzonderlijke plaatsen bewaren, bijvoorbeeld op het apparaat, geheugenkaart of computer, of belangrijke informatie noteren.

Bij langdurig gebruik kan het apparaat warm aanvoelen. In de meeste gevallen is dit normaal. Het apparaat kan automatisch trager worden, apps sluiten, het laden uitschakelen en indien nodig zichzelf uitschakelen om te voorkomen dat het te warm wordt. Als het apparaat niet naar behoren werkt, brengt u het naar het dichtstbijzijnde bevoegde servicepunt.

## RECYCLING



Breng uw gebruikte elektronische producten, batterijen en verpakkingsmateriaal altijd terug naar hiervoor geëigende verzamelpunten. Op deze manier helpt u het ongecontroleerd weggooien van afval tegen te gaan en bevordert u het hergebruik van materialen. Elektrische en elektronische producten bevatten veel kwetsbare materialen, waaronder metalen (zoals koper, aluminium, staal en magnesium) en kostbare metalen (zoals goud, zilver en palladium). Alle materialen van het apparaat kunnen worden hergebruikt als materiaal en energie.

## SYMBOOL VAN EEN DOORGESTREEPTE CONTAINER

### Symbool van een doorgestreepte container



Het symbool van de doorgestreepte container op uw product, in de documentatie of op de verpakking wil zeggen dat alle elektrische en elektronische producten en batterijen na afloop van de levensduur voor gescheiden afvalverzameling moeten worden aangeboden. Bied deze producten niet aan bij het gewone huisvuil: breng ze naar de recycling. Voor meer informatie over het dichtstbijzijnde recyclepunt raadpleegt u de milieudienst van uw plaatselijke overheid.

## INFORMATIE OVER DE BATTERIJ EN DE LADER

### Batterij en lader

Gebruik het apparaat alleen met een originele, oplaadbare BL-4UL-batterij.

Laad het apparaat op met een AC-18-lader. Het type van de stekker van de lader kan verschillen.

HMD Global kan eventueel ook andere batterij- of ladermodellen voor dit apparaat beschikbaar stellen.

Batterijtype: BL-4UL

Single SIM

- Theoretische gesprekstijd max. 6 uur.
- Theoretische stand-bytijd max. 27 dagen

Dual SIM

- Theoretische gesprekstijd max. 6 uur.
- Theoretische stand-bytijd max. 24 dagen

## **Veiligheidsinformatie over de batterij en de lader**

Als u een lader of accessoire loskoppelt, moet u aan de stekker trekken, niet aan het snoer.

Wanneer u de lader niet gebruikt, moet u deze loskoppelen. Als een volledig opgeladen batterij niet wordt gebruikt, raakt deze na verloop van tijd automatisch ontladen.

Bewaar de batterij altijd op een temperatuur tussen 15 °C en 25 °C voor optimale prestaties. Bij extreme temperaturen nemen de capaciteit en levensduur van de batterij af. Een apparaat met een warme of koude batterij kan gedurende bepaalde tijd onbruikbaar zijn. Onopzettelijke kortsluiting kan optreden wanneer een metalen voorwerp in aanraking komt met de metalen strips op de batterij. Dit kan schade veroorzaken aan de batterij of het andere voorwerp.

Gooi batterijen niet in het vuur. Batterijen kunnen dan ontploffen. Houd u aan de lokale regelgeving. Lever batterijen indien mogelijk in voor recycling. Gooi batterijen niet weg met het huishoudafval.

U mag batterijen nooit ontmantelen, erin snijden, verbuigen, doorboren of anderszins beschadigen. Als een batterij lekt, moet u de vloeistof niet in aanraking laten komen met de huid of ogen. Als dat toch gebeurt, moet u onmiddellijk uw huid en ogen met water afspoelen of medische hulp zoeken. Wijzig de batterij niet, probeer er geen vreemde voorwerpen in te brengen. Stel de batterij niet bloot aan en dompel deze niet onder in water of andere vloeistoffen. Batterijen kunnen ontploffen als deze beschadigd raken.

Gebruik de batterij en lader alleen voor de doelen waarvoor ze bestemd zijn. Onjuist gebruik of gebruik van niet-goedgekeurde of incompatibele batterijen of laders kan het risico van brand, explosie of een ander gevaar met zich meebrengen, en kan de goedkeuring of garantie doen vervallen. Als u denkt dat de batterij of lader beschadigd is, moet u deze ter inspectie naar een servicepunt of de leverancier van uw telefoon brengen voordat u deze opnieuw gebruikt. Gebruik nooit een beschadigde batterij of lader. Gebruik de lader alleen binnenshuis. Laad uw apparaat niet op tijdens een onweersbui.

## **KLEINE KINDEREN**

Het apparaat en de accessoires zijn geen speelgoed. Ze kunnen kleine onderdelen bevatten. Houd ze buiten het bereik van kleine kinderen.

## **MEDISCHE APPARATUUR**

Het gebruik van radiozendapparatuur, dus ook van draadloze telefoons, kan het functioneren van onvoldoende beschermde medische apparatuur nadelig beïnvloeden. Raadpleeg een arts of de fabrikant van het medische apparaat om vast te stellen of het voldoende is beschermd tegen externe radiofrequentie-energie.



## GEÏMPLANTEERDE MEDISCHE APPARATEN

Om mogelijke storing te voorkomen, raden fabrikanten van geïmplanteerde medische apparatuur aan om altijd een afstand van minimaal 15,3 centimeter afstand aan te houden tussen het draadloze apparaat en de medische apparatuur. Personen met dergelijke apparaten moeten met het volgende rekening houden:

- Houd het draadloze apparaat altijd op meer dan 15,3 centimeter afstand van het medische apparaat.
- Draag het draadloze apparaat niet in een borstzak.
- Houd het draadloze apparaat tegen het oor aan de andere kant van het lichaam dan de kant waar het medische apparaat zit.
- Schakel het draadloze apparaat uit als er enige reden is om te vermoeden dat er een storing plaatsvindt.
- Volg de instructies van de fabrikant van het geïmplanteerde medische apparaat.

Als u vragen hebt over het gebruik van het draadloze apparaat wanneer u een geïmplanteerd medisch apparaat hebt, neemt u contact op met uw zorginstelling.

## GEHOOR



**Waarschuwing:** Wanneer u de headset gebruikt, kan uw vermogen om geluiden van buitenaf te horen negatief worden beïnvloed. Gebruik de headset niet wanneer dit uw veiligheid in gevaar kan brengen.

Sommige draadloze apparaten kunnen storingen in sommige gehoorapparaten veroorzaken.

## HET APPARAAT TEGEN SCHADELIJKE INHOUD BESCHERMEN

Het apparaat kan worden blootgesteld aan virussen en andere schadelijke inhoud. Neem de volgende voorzorgsmaatregelen:

- Wees voorzichtig met het openen van berichten. Berichten kunnen schadelijke software bevatten of anderszins schadelijk zijn voor het apparaat of de computer.
- Wees voorzichtig bij het aanvaarden van verbindingsverzoeken, browsen op internet of downloaden van content. Accepteer geen Bluetooth-verbindingen van bronnen die u niet vertrouwt.
- Installeer en gebruik alleen diensten en software van bronnen die u vertrouwt en die adequate beveiliging en bescherming bieden.
- Installeer antivirus- en andere beveiligingssoftware op het apparaat en eventuele aangesloten computers. Gebruik slechts één antivirusapp tegelijk. Het gebruik van meer dan één kan de prestaties en werking van het apparaat en/of de computer beïnvloeden.
- Als u vooraf geïnstalleerde bladwijzers en koppelingen naar websites van derden opent, moet u voorzorgsmaatregelen treffen. HMD Global onderschrijft deze sites niet en aanvaardt er geen verantwoordelijkheid voor.

## VOERTUIGEN

Radiosignalen kunnen elektronische systemen in voertuigen beïnvloeden die verkeerd geïnstalleerd of onvoldoende afgeschermd zijn. Raadpleeg voor meer informatie de fabrikant van uw voertuig of van de hierin geïnstalleerde apparatuur. Het apparaat mag alleen door bevoegd personeel in een voertuig worden gemonteerd. Ondeskundige installatie kan risico's opleveren en de garantie ongeldig maken. Controleer regelmatig of de draadloze apparatuur in het voertuig nog steeds goed bevestigd is en naar behoren functioneert. Bewaar of vervoer geen brandbare of explosieve materialen in dezelfde ruimte als het apparaat of de bijbehorende onderdelen of accessoires. Plaats het apparaat of de accessoires daarom nooit in de ruimte vóór de airbag.

## OMGEVINGEN MET EXPLOSIEGEVAAR

Schakel het apparaat uit als u zich in mogelijk explosieve omgevingen bevindt, zoals vlakbij benzinepompen. Vonken kunnen een explosie of brand veroorzaken die kan resulteren in letsel of de dood. Let op beperkingen in gebieden met brandstof, chemische bedrijven of waar explosiewerkzaamheden worden uitgevoerd. Omgevingen met een explosiegevaar zijn mogelijk niet altijd duidelijk aangegeven. Dit zijn meestal omgevingen waar u wordt aangeraden uw motor uit te schakelen, het benedendeks-gedeelte op boten, plaatsen voor overdracht en opslag van chemische stoffen en omgevingen waar de lucht chemische stoffen of deeltjes bevat. Informeer bij de fabrikanten van voertuigen die op vloeibare gassen rijden (zoals propaan of butaan) of dit apparaat in de omgeving daarvan veilig kan worden gebruikt.

## INFORMATIE OVER CERTIFICATIE (SAR)

### **Dit mobiele apparaat voldoet aan de richtlijnen voor blootstelling aan radiogolven.**

Dit mobiele apparaat is een radiozender en -ontvanger. Het is ontworpen om de limiet voor blootstelling aan radiogolven niet te overschrijden (elektromagnetische radiofrequentievelden), aanbevolen door internationale richtlijnen van de onafhankelijke wetenschappelijke organisatie ICNIRP. Deze richtlijnen omvatten belangrijke veiligheidsmarges die bedoeld zijn om de bescherming van alle personen te waarborgen, ongeacht hun leeftijd en gezondheidstoestand. De richtlijnen voor blootstelling zijn gebaseerd op de SAR (Specific Absorption Rate). Dit is een uitdrukking voor de hoeveelheid radiofrequentie-energie (RF) die in het hoofd of op het lichaam beland wanneer het apparaat aan het zenden is. De ICNIRP SAR-limiet voor mobiele apparaten is 2,0 W/kg gemiddeld over 10 gram lichaamsweefsel.

SAR-tests worden uitgevoerd met het apparaat in standaard gebruiksposities, waarbij het in alle frequentiebanden het hoogst toegestane energieniveau uitzendt.

Raadpleeg [www.nokia.com/phones/sar](http://www.nokia.com/phones/sar) voor de maximale SAR-waarde van het apparaat.

Dit apparaat voldoet aan de richtlijnen voor blootstelling aan radiosignalen bij gebruik tegen het hoofd of wanneer het apparaat minstens 1,5 centimeter uit de buurt van het lichaam wordt gehouden. Wanneer het apparaat op het lichaam wordt gedragen in een draagtasje, riemclip of

andere vorm van apparaathouder, mogen deze hulpmiddelen geen metaal bevatten en moet er minimaal voor bovengenoemde afstand van het lichaam worden gezorgd.

Voor het verzenden van gegevens of berichten is een goede verbinding met het netwerk nodig. Het verzenden wordt mogelijk vertraagd tot een dergelijke verbinding beschikbaar is. Houd u aan de instructies voor de afstand tot het lichaam totdat het verzenden is beëindigd.

Tijdens algemeen gebruik liggen de SAR-waarden gewoonlijk beduidend lager dan de hierboven weergegeven waarden. Dit komt doordat het stroomverbruik van uw mobiele telefoon automatisch wordt verlaagd wanneer er geen volledige energie voor de oproep nodig is. Dit is bedoeld voor systeemefficiëntie en het minimaliseren van storingen op het netwerk. Hoe lager het uitgangsvermogen, hoe lager de SAR-waarde.

Apparaatmodellen hebben mogelijk verschillende versies en meer dan één waarde. Component- en ontwerpwijzigingen kunnen in de loop der tijd voorkomen en sommige wijzigingen kunnen de SAR-waarden beïnvloeden.

Ga voor meer informatie naar [www.sar-tick.com](http://www.sar-tick.com). Onthoud dat mobiele apparaten, zelfs als u geen spraakoproep plaatst, mogelijk zenden.

De Wereldgezondheidsorganisatie (WHO) heeft verklaard dat huidige wetenschappelijke gegevens niet aangeven dat er speciale voorzorgsmaatregelen nodig zijn bij het gebruik van mobiele apparaten. Als u geïnteresseerd bent in het verminderen van uw blootstelling, raden ze aan uw gebruik te beperken of een handsfree kit te gebruiken om het apparaat uit de buurt van uw hoofd en lichaam te houden. Ga voor meer informatie, uitleg en discussies over blootstelling aan radiosignalen naar de website van het WHO op [www.who.int/peh-emf/en](http://www.who.int/peh-emf/en).

## COPYRIGHTS EN ANDERE VERMELDINGEN

### Conformiteitsverklaring

Hierbij verklaart HMD Global Oy (Ltd.) dat dit product in overeenstemming is met de essentiële eisen en andere relevante bepalingen van richtlijn 2014/53/EC. Een exemplaar van de conformiteitsverklaring kunt u vinden op [www.nokia.com/mobile-declaration-of-conformity](http://www.nokia.com/mobile-declaration-of-conformity).

De beschikbaarheid van producten, functies, apps en diensten kan per regio verschillen. Neem voor meer informatie contact op met uw dealer of uw serviceprovider.

Dit apparaat bevat mogelijk onderdelen, technologie of software die onderhevig zijn aan wet- en regelgeving betreffende export van de VS en andere landen. Ontwijking in strijd met de wetgeving is verboden.

De inhoud van dit document wordt zonder enige vorm van garantie verstrekt. Tenzij vereist krachtens het toepasselijke recht, wordt geen enkele garantie gegeven betreffende de nauwkeurigheid, betrouwbaarheid of inhoud van dit document, hetzij uitdrukkelijk hetzij impliciet, daaronder mede begrepen maar niet beperkt tot impliciete garanties betreffende de verkoopbaarheid en de geschiktheid voor een bepaald doel. HMD Global behoudt zich te allen tijde het recht voor zonder voorafgaande kennisgeving dit document te wijzigen of te herroepen.

Voor zover maximaal toegestaan op grond van het toepasselijke recht, zal HMD Global of een van zijn licentiehouders onder geen omstandigheid aansprakelijk zijn voor enig verlies van gegevens of inkomsten of voor enige bijzondere, incidentele of indirecte schade of gevolgschade van welke oorzaak dan ook.

Reproductie, overdracht of distributie van de gehele of gedeeltelijke inhoud van dit document in enige vorm zonder voorafgaande schriftelijke toestemming van HMD Global is verboden. HMD Global voert een beleid dat gericht is op voortdurende ontwikkeling. HMD Global behoudt zich het recht voor zonder voorafgaande kennisgeving wijzigingen en verbeteringen aan te brengen in de producten die in dit document worden beschreven.

HMD Global doet geen toezeggingen, biedt geen garantie en neemt geen verantwoordelijkheid voor de functionaliteit, inhoud of ondersteuning voor apps van derden die bij het apparaat worden geleverd. Door een app te gebruiken, erkent u dat deze zonder enige vorm van garantie wordt verstrekt.

Het downloaden van kaarten, spelletjes, muziek en video's, en het uploaden van afbeeldingen en video's kan leiden tot de overdracht van grote hoeveelheden gegevens. Uw serviceprovider kan kosten voor gegevensoverdracht in rekening brengen. De beschikbaarheid van bepaalde producten, diensten en functies kan per regio verschillen. Neem contact op met uw lokale dealer voor meer informatie en de beschikbaarheid van taalopties.

Bepaalde functies, functionaliteit en productspecificaties kunnen afhankelijk zijn van een netwerk. Hiervoor kunnen extra voorwaarden gelden of extra kosten in rekening worden gebracht. Alle informatie kan zonder kennisgeving worden gewijzigd.

Fabrikant en/of importeur in Europa: HMD Global Oy, Karaportti 2, 02610 Espoo, Finland.

Op het gebruik van het apparaat is het privacybeleid van HMD Global van toepassing. Dit beleid is beschikbaar op [www.nokia.com/en\\_int/phones/privacy](http://www.nokia.com/en_int/phones/privacy).

© 2017 HMD Global. Alle rechten voorbehouden. HMD Global Oy is de exclusieve licentiehouders van het merk Nokia voor telefoons en tablets. Nokia is een gedeponerd handelsmerk van Nokia Corporation.

Het Bluetooth-woordmerk en de logo's zijn het eigendom van Bluetooth SIG, Inc. en het gebruik van dergelijke merken door HMD Global is onder licentie.

Dit product bevat open source software. Selecteer \*#6774# op het startscherm voor geldend copyright andere meldingen, machtigingen en dankbetuigingen.

## **OVER DIGITAL RIGHTS MANAGEMENT (DRM)**

Houd u bij het gebruik van dit apparaat aan alle regelgeving en respecteer lokale gebruiken, privacy en legitieme rechten van anderen, waaronder auteursrechten. Auteursrechtbescherming kan verhinderen dat u foto's, muziek en andere inhoud kunt kopiëren, wijzigen of overdragen.