

MEDION®

Bedienungsanleitung

Notice d'utilisation

Handleiding

User Manual

Istruzioni per l'uso

Manual de instrucciones



Bluetooth® Party-Soundsystem

Bluetooth® Système sonore de fête

Bluetooth® Party-Soundsysteem

Portable Bluetooth® Sound System

Bluetooth® Sistema audio party

Sistema de sonido para fiestas con

Bluetooth®

MEDION® LIFE® E61400 (MD 44400)

Inhaltsverzeichnis

1.	Informationen zu dieser Bedienungsanleitung	5
1.1.	Zeichenerklärung	5
2.	Bestimmungsgemäßer Gebrauch	6
3.	Sicherheitshinweise	7
3.1.	Aufstellungsort	8
3.2.	Stromversorgung	9
3.3.	Umgebungstemperatur	10
3.4.	Bei Störungen	11
4.	Lieferumfang	11
5.	Geräteübersicht	12
5.1.	Oberseite	12
5.2.	Vorder- und Rückseite	14
5.3.	Mikrofon	15
6.	Inbetriebnahme	15
6.1.	Gerät aufstellen	15
6.2.	Netzbetrieb - Netzkabel anschließen	15
6.3.	Interner Akku	16
6.4.	Gerät ein-/ausschalten	16
7.	Externes Wiedergabegerät anschließen	17
8.	USB-Speicher einsetzen	17
9.	Gerät über Bluetooth® verbinden	18
10.	Bedienung	19
10.1.	Lautstärke anpassen	19
10.2.	Super Bass	19
10.3.	Equalizer	19
10.4.	Party-LED-Licht	19
10.5.	Wiedergabe starten/pausieren	20
10.6.	Titelauswahl, schneller Vor-/Rücklauf	20
10.7.	Wiedergabeoptionen im USB-Modus	20
10.8.	Wiederholfunktion	21
10.9.	Zufallswiedergabe	21
11.	Mikrofon anschließen	21
12.	Externes Gerät über USB aufladen	22
13.	Reinigung	22
14.	Lagerung bei Nichtbenutzung	22
15.	EU Konformitätsinformation	23
15.1.	Informationen zu Markenzeichen	23
16.	Technische Daten	23
17.	Entsorgung	25
18.	Serviceinformationen	26

19.	Datenschutzerklärung	28
20.	Impressum.....	29

1. Informationen zu dieser Bedienungsanleitung



Vielen Dank, dass Sie sich für unser Produkt entschieden haben. Wir wünschen Ihnen viel Freude mit dem Gerät.

Lesen Sie vor Inbetriebnahme die Sicherheitshinweise und die gesamte Anleitung aufmerksam durch. Beachten Sie die Warnungen auf dem Gerät und in der Bedienungsanleitung.

Bewahren Sie die Bedienungsanleitung immer in Reichweite auf. Wenn Sie das Gerät verkaufen oder weitergeben, händigen Sie unbedingt auch diese Bedienungsanleitung aus, da sie ein wesentlicher Bestandteil des Produktes ist.

1.1. Zeichenerklärung

Ist ein Textabschnitt mit einem der nachfolgenden Warnsymbole gekennzeichnet, muss die im Text beschriebene Gefahr vermieden werden, um den dort beschriebenen, möglichen Konsequenzen vorzubeugen.



GEFAHR!

Warnung vor unmittelbarer Lebensgefahr!



WARNUNG!

Warnung vor möglicher Lebensgefahr und/oder schweren irreversiblen Verletzungen!



HINWEIS!

Hinweise beachten, um Sachschäden zu vermeiden!



Weiterführende Informationen für den Gebrauch des Gerätes!



Mit diesem Symbol markierte Produkte erfüllen die Anforderungen der EU-Richtlinien (siehe Kapitel „Konformitätsinformation“).



Hinweise in der Bedienungsanleitung beachten!

Schutzklasse II

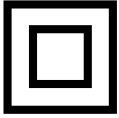

Elektrogeräte der Schutzklasse II sind Elektrogeräte die durchgehend doppelte und/oder verstärkte Isolierung besitzen und keine Anschlussmöglichkeiten für einen Schutzleiter haben. Das Gehäuse eines isolierstoffumschlossenen Elektrogerätes der Schutzklasse II kann teilweise oder vollständig die zusätzliche oder verstärkte Isolierung bilden.



Symbol für Gleichstrom



Symbol für Wechselstrom



Zeigt die korrekte aufrechte Position der Transportverpackung an.

- Aufzählungspunkt / Information über Ereignisse während der Bedienung
- ▶ Auszuführende Handlungsanweisung
- Auszuführende Sicherheitshinweise

2. Bestimmungsgemäßer Gebrauch

Dies ist ein Gerät der Unterhaltungselektronik.

Das Bluetooth® Soundsystem dient der Wiedergabe von Audiomaterial, welches via USB, Bluetooth oder AUX IN zugespielt werden kann.

Das Gerät kann auch als Karaoke-System oder als Durchsageverstärker verwendet werden.

Beachten Sie, dass im Falle des nicht bestimmungsgemäßen Gebrauchs die Haftung erlischt:

Beachten Sie alle Informationen in dieser Bedienungsanleitung, insbesondere die Sicherheitshinweise. Jede andere Bedienung gilt als nicht bestimmungsgemäß und kann zu Personen- oder Sachschäden führen.

3. Sicherheitshinweise



WARNUNG!

Verletzungsgefahr!

Es besteht Verletzungsgefahr für Kinder und Personen mit verringerten physischen, sensorischen oder mentalen Fähigkeiten (beispielsweise teilweise behinderte, ältere Personen mit Einschränkungen ihrer physischen und mentalen Fähigkeiten) oder Mangel an Erfahrung und Wissen (beispielsweise ältere Kinder).

- Bewahren Sie das Gerät und das Zubehör an einem für Kinder unerreichbaren Platz auf.
- Das Gerät kann von Kindern ab 8 Jahren sowie von Personen mit reduzierten physischen, sensorischen oder mentalen Fähigkeiten oder Mangel an Erfahrung und/oder Wissen benutzt werden, wenn sie beaufsichtigt werden oder bezüglich des sicheren Gebrauchs des Gerätes unterwiesen wurden und die daraus resultierenden Gefahren verstanden haben.
- Kinder dürfen nicht mit dem Gerät spielen.
- Reinigung und Benutzer-Wartung dürfen nicht durch Kinder durchgeführt werden, es sei denn, sie sind älter als 8 Jahre und beaufsichtigt.
- Kinder jünger als 8 Jahre sind vom Gerät und der Anschlussleitung fernzuhalten.
- Bauen Sie das Gerät nicht ohne unsere Zustimmung um und verwenden Sie keine nicht von uns genehmigten oder gelieferten Zusatzgeräte.
- Verwenden Sie nur von uns gelieferte oder genehmigte Ersatz- und Zubehörteile.



GEFAHR!

Erstickungsgefahr!

Es besteht Erstickungsgefahr durch Verschlucken oder Einatmen von Kleinteilen oder Folien.

- Halten Sie die Verpackungsfolie von Kindern fern.
- Lassen Sie Kinder nicht mit dem Verpackungsmaterial spielen.
- Verpackungsmaterial ist kein Spielzeug!

3.1. Aufstellungsort



GEFAHR!

Stromschlaggefahr!

Es besteht die Gefahr eines elektrischen Schlags durch stromführende Teile.

- Stellen Sie keine mit Flüssigkeit gefüllten Gefäße, wie z. B. Vasen, auf oder in die Nähe des Gerätes und des Netzkabels. Das Gefäß kann umkippen und die Flüssigkeit kann die elektrische Sicherheit beeinträchtigen.
- Schützen Sie das Gerät und alle angeschlossenen Geräte vor Feuchtigkeit, Tropf- und Spritzwasser. Vermeiden Sie Staub, Hitze und direkte Sonneneinstrahlung, um Betriebsstörungen zu verhindern.
- Stellen Sie keine Gegenstände auf die Kabel, da diese sonst beschädigt werden könnten.



WARNUNG!

Brandgefahr!

Eine unzureichende Luftzirkulation kann zu Wärmestau und somit zu Feuer führen.

- Achten Sie auf eine ausreichende Belüftung des Gerätes. Halten Sie ausgehend von der Geräterückwand min. 5 cm und von beiden Seiten min. 1 cm Abstand zu Wänden oder anderen Gegenständen ein.

- Bedecken Sie das Gerät nicht mit Gegenständen (Zeitschriften, Decken, etc.), um zu große Erwärmung zu vermeiden.
- Stellen Sie keine offenen Brandquellen, wie z. B. brennende Kerzen auf bzw. in die Nähe der Geräte.
- Benutzen Sie das Gerät nicht in explosionsgefährdeten Bereichen. Hierzu zählen z. B. Tankanlagen, Kraftstofflagerbereiche oder Bereiche, in denen Lösungsmittel verarbeitet werden. Auch in Bereichen mit teilchenbelasteter Luft (z. B. Mehl- oder Holzstaub) darf dieses Gerät nicht verwendet werden.



HINWEIS!

Beschädigungsgefahr!

Geräteschaden durch unsachgemäßen Umgang mit dem Gerät.

- Stellen und betreiben Sie alle Komponenten auf einer stabilen, ebenen und vibrationsfreien Unterlage, um Stürze des Geräts zu vermeiden. Einige aggressive Möbellacke können die Gummifüße der Geräte angreifen. Stellen Sie das Gerät ggf. auf eine Unterlage.
- Halten Sie mindestens einen Meter Abstand von hochfrequenten und magnetischen Störquellen (Fernsehgerät, anderen Lautsprecherboxen, Mobiltelefon usw.), um Funktionsstörungen zu vermeiden.
- Setzen Sie das Gerät keinen extremen Bedingungen aus. Zu vermeiden sind:
 - Hohe Luftfeuchtigkeit oder Nässe,
 - extrem hohe oder tiefe Temperaturen,
 - direkte Sonneneinstrahlung
 - offenes Feuer.

3.2. Stromversorgung

- Betreiben Sie das Gerät nur an geerdeten Steckdosen mit 100-240 V ~ 50/60 Hz. Wenn Sie sich der Stromversorgung am Aufstellungsort nicht sicher sind, fragen Sie beim betreffenden Energieversorger nach.

-
- Die Steckdose muss sich in der Nähe des Gerätes befinden und leicht zugänglich sein.
 - Verlegen Sie die Kabel so, dass niemand darauf treten oder darüber stolpern kann.
 - Um die Stromversorgung zu Ihrem Gerät zu unterbrechen, ziehen Sie den Netzstecker des Geräts aus der Steckdose. Halten Sie beim Abziehen immer den Netzstecker selbst fest. Ziehen Sie nie an der Leitung, um Beschädigungen zu vermeiden.
 - Alle Multimediageräte, die an das Gerät angeschlossen werden, müssen den Anforderungen der Niederspannungsrichtlinie entsprechen.
 - Trennen Sie das Gerät bei Gewitter oder längerer Nichtbenutzung vom Stromnetz.

3.3. Umgebungstemperatur

- Das Gerät kann bei einer Umgebungstemperatur von +5 °C bis +35 °C betrieben werden.
- Im ausgeschalteten Zustand kann das Gerät bei 0 °C bis +40 °C gelagert werden.
- Betreiben Sie das Gerät nur im Trockenen.



GEFAHR!

Stromschlaggefahr!

Bei großen Temperatur- oder Feuchtigkeitsschwankungen kann es durch Kondensation zur Feuchtigkeitsbildung innerhalb des Gerätes kommen, die einen elektrischen Kurzschluss verursachen kann.

- Warten Sie nach einem Transport des Gerätes solange mit der Inbetriebnahme, bis es die Umgebungstemperatur angenommen hat.

3.4. Bei Störungen

- Überprüfen Sie das Gerät und seine Zubehörteile vor jedem Gebrauch auf eventuelle Beschädigungen.
- Verwenden Sie das Soundsystem und das Netzkabel nicht, wenn diese Beschädigungen, Rauchentwicklungen oder ungewöhnliche Betriebsgeräusche aufweisen. Trennen Sie gegebenenfalls unverzüglich die Stromversorgung.
- Versuchen Sie auf keinen Fall, ein Geräteteil selbst zu öffnen und/oder zu reparieren. Es besteht die Gefahr eines elektrischen Schlags.
- Wenden Sie sich im Störfall an unser Service Center.

4. Lieferumfang



GEFAHR!

Erstickungsgefahr!

Durch Einatmen oder Verschlucken von Folien oder Kleinteilen besteht Erstickungsgefahr.

- Halten Sie Verpackungen von Kindern fern.
- Lassen Sie Kinder nicht mit dem Verpackungsmaterial spielen.
- Verpackungsmaterial ist kein Spielzeug!
- ▶ Entnehmen Sie das Produkt aus der Verpackung und entfernen Sie sämtliches Verpackungsmaterial.
- ▶ Überprüfen Sie die Lieferung auf Vollständigkeit und Unversehrtheit und benachrichtigen Sie unseren Service innerhalb von 14 Tagen nach dem Kauf, falls die Lieferung nicht komplett ist.
- ▶ Das Soundsystem muss vor jedem Gebrauch auf Beschädigungen überprüft werden. Wenden Sie sich bei Beschädigungen an unser Service Center.

Mit dem von Ihnen erworbenen Produkt haben Sie erhalten:

- Bluetooth® Soundsystem
- Netzkabel
- Mikrofon
- Bedienungsanleitung und Garantiedokumente

5. Geräteübersicht

5.1. Oberseite

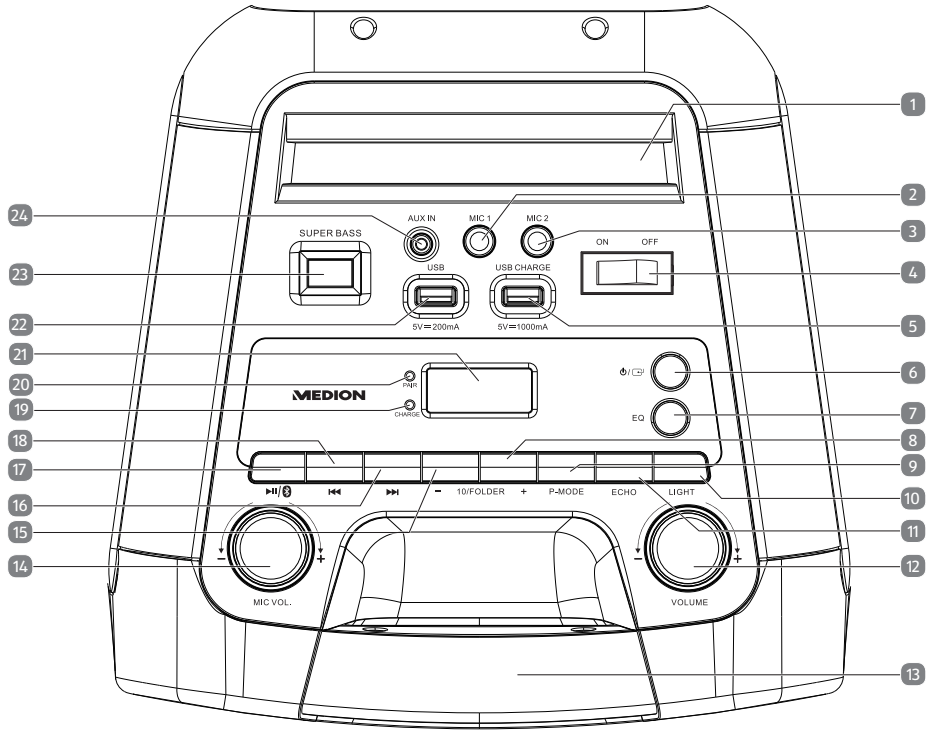

1)		Tablet-PC-/Smartphone-Ablage
2)	MIC 1	Mikrofon-Eingang (6,3 mm Klinenstecker)
3)	MIC 2	Mikrofon-Eingang (6,3 mm Klinenstecker)
4)	ON/OFF	Gerät ein-/ausschalten
5)	USB CHARGE	USB-Anschluss zum Aufladen externer Geräte (5 V = 1000 mA)
6)	⏻ / ⏪	Betriebsmodus wählen; Gerät aus dem Standby-Modus heraus wieder einschalten
7)	EQ	Equalizer-Einstellung wählen

8)	10/FOLDER +	Nächsten Ordner auswählen; Titelauswahl in 10er-Schritten
9)	P-MODE	Wiederholfunktion/Zufallswiedergabe aktivieren
10)	LIGHT	Kurz drücken: Party-LED-Lichteffekt wäh- len, ein-/ausschalten; Gedrückt halten: Beleuchtung um die Lautstärkeregerler ein-/ausschalten
11)	ECHO	Mikrofon-Echo-Soundeffekt ein-/aus- schalten
12)	⊖ VOL. ⊕	Lautstärkeregerler
13)		Oberer Tragegriff
14)	⊖ MIC VOL. ⊕	Mikrofon-Lautstärkeregerler
15)	- 10/FOLDER	Vorigen Ordner auswählen; Titelauswahl in 10er-Schritten
16)	▶▶	Kurz drücken: nächsten Titel abspielen; Gedrückt halten: schneller Vorlauf
17)	▶ 📶	Kurz drücken: Wiedergabe starten; Gedrückt halten: Bluetooth®-Verbindung trennen
18)	◀◀	Kurz drücken: vorigen Titel abspielen; Gedrückt halten: schneller Rücklauf
19)	CHARGE	Lade-LED
20)	PAIR	Bluetooth-LED
21)		Display
22)	USB	USB-Anschluss zur Wiedergabe von Au- dio-Dateien von einem USB-Speicher (5 V === 200 mA)
23)	SUPER BASS	Bass-Verstärker ein-/ausschalten
24)	AUX IN	Audio-Eingang (3,5 mm Klinckenstecker)

5.3. Mikrofon

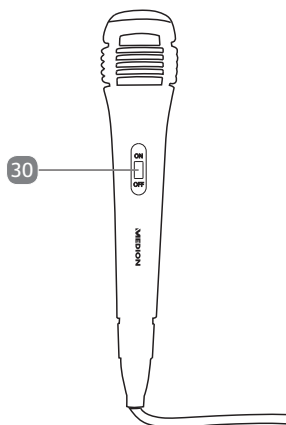

30)	ON/OFF	Mikrofon ein-/ausschalten
-----	---------------	---------------------------

6. Inbetriebnahme

6.1. Gerät aufstellen

- ▶ Stellen Sie das Gerät auf eine ebene, feste Oberfläche.
- ▶ Einige aggressive Möbellacke können die GummifüÙe des Gerätes angreifen. Stellen Sie das Gerät ggf. auf eine feste Unterlage.



Wenn Sie Anschlüsse an ein externes Gerät vornehmen, ziehen Sie vorher das Netzkabel vom Soundsystem ab.

6.2. Netzbetrieb - Netzkabel anschließen

- ▶ Schließen Sie das mitgelieferte Netzkabel am Netzanschluss (**AC 100-240 ~ 50/60Hz**) auf der Rückseite des Gerätes an.
- ▶ Verbinden Sie den Stecker des Netzkabels mit einer gut zugänglichen Netzsteckdose.

6.3. Interner Akku

Sobald das Soundsystem mit einer Netzsteckdose verbunden ist, lädt sich der intern verbaute Akku automatisch auf. Die Lade-LED **CHARGE** leuchtet während des Ladevorganges dauerhaft rot.

Ist der Ladevorgang abgeschlossen und der intern verbaute Akku voll aufgeladen, leuchtet die Lade-LED **CHARGE** dauerhaft grün.

Wenn der Ladestand des Akkus zu gering ist, blinkt die Lade-LED **CHARGE** rot.



Der Akku ist fest eingebaut und darf nicht vom Benutzer selbst repariert oder ausgetauscht werden.

6.4. Gerät ein-/ausschalten

- ▶ Kippen Sie den Ein-/Ausschalter auf die Position **ON**, um das Gerät einzuschalten.

Das Display leuchtet auf.

- ▶ Kippen Sie den Ein-/Ausschalter auf die Position **OFF**, um das Gerät auszuschalten.



Die Displayanzeige erlischt.

Auch im ausgeschalteten Zustand wird der interne Akku bis zur Vollständigkeit geladen. Solange das Soundsystem mit dem Stromnetz verbunden ist, verbraucht es auch bei voll geladenem Akku weiterhin eine geringe Menge Strom.

- ▶ Trennen Sie das Gerät vom Stromnetz, um es vollständig auszuschalten.





Empfängt das Gerät im Bluetooth®-/USB-/AUX-Modus 15 Minuten lang kein Signal, schaltet es sich automatisch in den Standby-Modus.

Drücken Sie die Taste  / , um das Soundsystem aus dem automatischen Standby-Modus heraus wieder einzuschalten.





Ist die Wiedergabelautstärke am externen Gerät zu gering eingestellt, empfängt das Soundsystem ggf. kein ausreichendes Audiosignal und schaltet sich automatisch in den Standby-Modus.

- ▶ Erhöhen Sie in diesem Fall die Wiedergabelautstärke am externen Gerät und verbinden Sie es erneut mit dem Soundsystem.

- ▶ Drücken Sie die Taste  / , um das Soundsystem aus dem automatischen Standby-Modus heraus wieder einzuschalten.

7. Externes Wiedergabegerät anschließen

Nutzen Sie den Anschluss **AUX IN**, um eine Verbindung zu einem externen Wiedergabegerät (z. B. CD-Player oder MP3-Player) herzustellen.



- ▶ Schalten Sie das Soundsystem aus.
- ▶ Schalten Sie Ihr externes Gerät aus.
- ▶ Stecken Sie das eine Ende eines 3,5 mm Klinkenkabels (nicht im Lieferumfang enthalten) in den **AUX IN** Anschluss auf der Oberseite des Gerätes.
- ▶ Das andere Ende des Kabels verbinden Sie mit Ihrem externen Gerät.
- ▶ Schalten Sie Ihr externes Gerät ein.
- ▶ Schalten Sie das Soundsystem ein.
- ▶ Drücken Sie die Taste  /  einmal oder mehrfach, bis **AUX** im Display angezeigt wird.

Das Audiosignal Ihres externen Gerätes wird jetzt wiedergegeben.



Bei der kabelgebundenen Signalübertragung stehen nicht alle Bedienfunktionen über die Tasten des Soundsystems zur Verfügung. Nutzen Sie in diesem Fall die Steuerungsmöglichkeiten an Ihrem externen Gerät.

8. USB-Speicher einsetzen

- ▶ Entfernen Sie ggf. die Schutzkappe und stecken Sie den USB-Speicher in den Anschluss **USB** auf der Oberseite des Gerätes.
- ▶ Drücken Sie die Taste  /  einmal oder mehrfach, bis **USB** im Display angezeigt wird.

Die Wiedergabe des ersten Titels auf dem USB-Speicher startet automatisch.

Beachten Sie folgende Hinweise zum verwendbaren USB-Speicher:

- Aufgrund der zahlreichen verschiedenen Dateisysteme und Dateiformate kann die Funktion von angeschlossenen Speichermedien nicht garantiert werden.
- Je nach Größe des Datenträgers kann es länger dauern, bis das System erkannt wird.
- Es werden USB-Speicher mit einer Speicherkapazität bis max. 32 GB unterstützt.
- Unterstützte Dateisysteme sind FAT16 und FAT32; das unterstützte Dateiformat ist MP3.
- Externe Festplatten werden nicht unterstützt.
- USB-Verlängerungskabel werden nicht unterstützt.



Der Anschluss **USB CHARGE** dient ausschließlich zum Aufladen externer Geräte (z. B. Smartphone) über ein entsprechendes USB-Ladekabel (nicht im Lieferumfang enthalten), siehe Kapitel „12. Externes Gerät über USB aufladen“ auf Seite 22.



9. Gerät über Bluetooth® verbinden

Der Bluetooth-Betrieb ermöglicht den kabellosen Empfang von Audiosignalen eines externen, Bluetooth-fähigen Audioausgabegerätes. Achten Sie darauf, dass der Abstand zwischen beiden Geräten nicht größer als 10 Meter sein sollte.



Es kann immer nur ein Bluetooth-Gerät zur gleichen Zeit mit dem Soundsystem gekoppelt werden.

Um ein Bluetooth-fähiges Audioausgabegerät anzuschließen, gehen Sie wie folgt vor:

- ▶ Schalten Sie das Soundsystem ein.
- ▶ Drücken Sie die Taste  /  einmal oder mehrfach, um in den Bluetooth-Modus zu wechseln.

Im Display wird **bt** angezeigt und das Gerät befindet sich im Suchmodus. Während der Suche blinkt die Bluetooth-LED **PAIR** schnell blau.



Das Soundsystem versucht automatisch, sich mit dem zuletzt über Bluetooth verbundenen Audioausgabegerät zu verbinden. Ist dies nicht möglich, verbleibt das Gerät im Suchmodus.

- ▶ Schalten Sie die Bluetooth-Funktion an Ihrem Audioausgabegerät ein und aktivieren Sie dort den Suchmodus, um die beiden Geräte miteinander zu koppeln.





Informationen über die Bluetooth-Funktion Ihres Audioausgabegerätes entnehmen Sie der dazugehörigen Bedienungsanleitung.

Der Gerätenamen des Soundsystems „**MD 44400**“ wird in der Geräteliste an Ihrem Audioausgabegerät angezeigt, sobald das Signal gefunden wurde.

- ▶ Wählen Sie das Soundsystem aus und koppeln Sie die beiden Geräte miteinander. Falls eine Passworтеingabe erforderlich ist, geben Sie „**0000**“ ein.



Die Kopplung der Geräte ist abgeschlossen, wenn die Bluetooth-LED **PAIR** dauerhaft blau leuchtet und ein Signalton am Soundsystem ertönt.

- ▶ Starten Sie die Audiowiedergabe an Ihrem Audioausgabegerät oder durch Druck auf die Taste  /  am Soundsystem.



Bei der Signalübertragung über Bluetooth stehen ggf. nicht alle Bedienfunktionen über die Tasten am Soundsystem zur Verfügung.

Wir empfehlen zudem, die Lautstärke an Ihrem Audioausgabegerät maximal einzustellen und die Feinabstimmung der Lautstärke am Soundsystem vorzunehmen.

- ▶ Um eine bestehende Bluetooth-Verbindung zu trennen, drücken und halten Sie die Taste  / .

Es ertönt ein Signalton und die Bluetooth-LED **PAIR** blinkt schnell blau. Das Soundsystem befindet sich nun wieder im Suchmodus und Sie können eine neue Gerätekopplung durchführen.

- ▶ Um die Verbindung zum zuletzt über Bluetooth verbundenen Audioausgabegerät wiederherzustellen, halten Sie die Taste **▶/||/⊗** erneut gedrückt, bis die Bluetooth-LED **PAIR** dauerhaft blau leuchtet und ein Signalton am Soundsystem ertönt.

10. Bedienung

10.1. Lautstärke anpassen

- ▶ Drehen Sie den Lautstärkeregler **⊖ VOL ⊕** in Richtung **⊕**, um die Lautstärke zu erhöhen oder in Richtung **⊖**, um die Lautstärke zu verringern.



Das Soundsystem startet nach dem Einschalten, ungeachtet der letzten Lautstärkeeinstellung, immer in einer voreingestellten Lautstärke.

10.2. Super Bass

- ▶ Drücken Sie die Taste **SUPER BASS**, um die tiefen Frequenzen zu verstärken und den Bass-Verstärker einzuschalten.

Im Display wird **BASS** angezeigt.

- ▶ Drücken Sie die Taste **SUPER BASS** erneut, um den Bass-Verstärker auszuschalten.

Die Displayanzeige **BASS** erlischt.

10.3. Equalizer

- ▶ Drücken Sie die Taste **EQ** einmal oder mehrfach, um eine voreingestellte Equalizer-Einstellung (**FLAT, CLASSIC, ROCK, POP** oder **JAZZ**) zu aktivieren.

Die ausgewählte Equalizer-Einstellung wird jeweils im Display angezeigt.

10.4. Party-LED-Licht

- ▶ Drücken Sie die Taste **LIGHT** einmal oder mehrfach, um einen vorinstallierten Party-LED-Lichteffekt **L-1** bis **L-5** zu aktivieren.



Die Lichteffekte **L4** und **L5** leuchten im Takt der abgespielten Musik.

- ▶ Drücken Sie die Taste **LIGHT** mehrfach, bis **LOFF** im Display erscheint, um jegliche Party-Lichteffekte zu deaktivieren.

-
- ▶ Halten Sie die Taste **LIGHT** für ca. 2 Sekunden gedrückt, um die Beleuchtung um die Lautstärkeregel einzuschalten.
 - ▶ Um die Beleuchtung um die Lautstärkeregel auszuschalten, halten Sie die Taste **LIGHT** erneut für ca. 2 Sekunden gedrückt.

10.5. Wiedergabe starten/pausieren

- ▶ Mit der Taste **⏮/⏸** starten Sie die Wiedergabe von Titeln.
- ▶ Um die Wiedergabe zu pausieren, drücken Sie die Taste **⏮/⏸** erneut. Ein weiterer Druck auf die Taste setzt die Wiedergabe fort.

10.6. Titelauswahl, schneller Vor-/Rücklauf

- ▶ Drücken Sie die Taste **⏮**, um zum Anfang des wiedergegebenen Titels zu springen. Drücken Sie die Taste zweimal kurz hintereinander, um zum vorigen Titel zu springen.
- ▶ Drücken Sie die Taste **⏭**, um zum nächsten Titel zu springen.
- ▶ Halten Sie die Taste **⏮** gedrückt, um einen schnellen Rücklauf innerhalb eines Titels durchzuführen; mit **⏭** führen Sie einen schnellen Vorlauf durch. Lassen Sie die jeweilige Taste an der gewünschten Stelle des Titels los, um die Wiedergabe von dort an fortzuführen.

10.7. Wiedergabeoptionen im USB-Modus

Nach dem Einstecken des USB-Speichers startet die Wiedergabe der darauf befindlichen Titel automatisch in numerischer Reihenfolge.

10.7.1. Ordnerauswahl bei MP3-Dateien

MP3-Dateien können auf dem USB-Speicher ggf. in verschiedenen Ordnern abgelegt sein.

- ▶ Um bei einem MP3-Datenträger zwischen den Ordnern zu wechseln, drücken und halten Sie die Taste **- 10 / FOLDER** oder **10 / FOLDER +**.



10.7.2. Titelauswahl in 10er-Schritten

Ist eine größere Anzahl an MP3-Dateien auf dem verwendeten USB-Speicher gespeichert, haben Sie die Möglichkeit, in 10er-Schritten zwischen den Titeln vor- oder zurückzuspringen, um einen Titel schneller auszuwählen.

- ▶ Drücken Sie die Taste **10 / FOLDER +** oder **- 10 / FOLDER**, um 10 Titel vor- bzw. zurückzuspringen.

Drücken Sie ggf. anschließend die Taste **⏭** oder **⏮**, um einzelne Titel vor- bzw. zurückzuspringen.

10.8. Wiederholfunktion

- ▶ Drücken Sie die Taste **P - M O D E**, bis im Display  leuchtet, um den momentan gespielten Titel dauerhaft zu wiederholen.
- ▶ Drücken Sie die Taste **P - M O D E**, bis im Display  leuchtet, um alle Titel auf dem USB-Speicher dauerhaft zu wiederholen.



Bei USB-Speichern, auf denen die Dateien in mehreren Order abgelegt sind, haben Sie zusätzlich die Option, alle Titel im aktuell gewählten Ordner dazuerhaft zu wiederholen.

- ▶ Drücken Sie dazu wiederholt die Taste **P - M O D E**, bis im Display  **FOLDER** angezeigt wird.
- ▶ Drücken Sie die Taste **P - M O D E**, bis jegliche oben genannten Anzeigen im Display erlöschen, um die Wiederholfunktion zu deaktivieren.

10.9. Zufallswiedergabe

- ▶ Drücken Sie wiederholt die Taste **P - M O D E**, bis im Display **RAND** leuchtet, um die zufällige Titelwiedergabe zu aktivieren.
- ▶ Drücken Sie erneut die Taste **P - M O D E**, um die Zufallswiedergabe zu deaktivieren.



Die Displayanzeige **RAND** erlischt.

11. Mikrofon anschließen

Sie haben die Möglichkeit bis zu zwei Mikrofone zeitgleich an das Soundsystem anzuschließen. Ein Mikrofon ist bereits im Lieferumfang enthalten.

Mikrofone können in jedem Betriebsmodus genutzt werden.

Gehen Sie wie folgt vor, um ein Mikrofon anzuschließen:

- ▶ Schalten Sie das Soundsystem aus.
- ▶ Schließen Sie das Mikrofon am Mikrofonanschluss **MIC1** oder **MIC 2** an.
- ▶ Schalten Sie das Soundsystem an.
- ▶ Schalten Sie den Ein-/Ausschalter am Mikrofon auf die Position **ON**.
- ▶ Stellen Sie mit dem Regler  **MIC VOL.**  die gewünschte Mikrofon-Lautstärke ein.
- ▶ Drücken Sie die Taste **ECHO**, um Echo-Soundeffekt für die angeschlossenen Mikrofone zu aktivieren.
- ▶ Drücken Sie erneut die Taste **ECHO**, um den Echo-Soundeffekt für die angeschlossenen Mikrofone zu deaktivieren.
- ▶ Schalten Sie den Ein-/Ausschalter am Mikrofon nach der Nutzung auf die Position **OFF**, um es auszuschalten.

12. Externes Gerät über USB aufladen

Das Soundsystem verfügt über einen USB-Anschluss zum Aufladen externer Geräte (z. B. Smartphone). Beachten Sie hierzu die Stromausgangsspannung am **USB-CHARGE** Anschluss: **5 V** === **max. 1000 mA**

- ▶ Schließen Sie das externe Gerät mithilfe eines USB-Ladekabels (nicht im Lieferumfang enthalten) an den **USB CHARGE** Anschluss auf der Oberseite des Gerätes an.

Der Akku Ihres externen Gerätes wird nun aufgeladen.

13. Reinigung

- Bevor Sie das Gerät reinigen, trennen Sie es unbedingt immer zuerst vom Stromnetz, indem Sie den Netzstecker ziehen.



HINWEIS!

Beschädigungsgefahr!

Gefahr von Geräteschaden durch unsachgemäßen Umgang mit dem Gerät.

- Verwenden Sie für die Reinigung nur ein trockenes, weiches Tuch.
Benutzen Sie keine chemischen Lösungs- und Reinigungsmittel, weil diese die Oberfläche und/oder die Beschriftungen des Gerätes beschädigen können.
- Achten Sie darauf, dass keine Flüssigkeit in das Innere des Soundsystems gelangt.

14. Lagerung bei Nichtbenutzung

- ▶ Wenn Sie das Gerät für einen längeren Zeitraum nicht benutzen, trennen Sie es vom Stromnetz und lagern Sie es an einem trockenen, kühlen Ort.
- ▶ Achten Sie darauf, dass das Gerät vor Staub, Schmutz und extremen Temperaturschwankungen geschützt ist.

15. EU Konformitätsinformation

CE Hiermit erklärt die MEDION AG, dass sich dieses Gerät in Übereinstimmung mit den grundlegenden Anforderungen und den übrigen einschlägigen Bestimmungen befindet:

- RE- Richtlinie 2014/53/EU
- Öko-Design Richtlinie 2009/125/EG
- RoHS-Richtlinie 2011/65/EU.

Die vollständige EU-Konformitätserklärung kann unter www.medion.com/conformity heruntergeladen werden.

15.1. Informationen zu Markenzeichen

Die Bluetooth® Wortmarke und die Logos sind eingetragene Marken von Bluetooth SIG, Inc. und werden vom Hersteller unter Lizenz verwendet.

Die USB™ Wortmarke und die Logos sind eingetragene Marken der USB Implementers Forum, Inc. und werden vom Hersteller unter Lizenz verwendet.

Andere Warenzeichen sind Eigentum ihrer jeweiligen Besitzer.

16. Technische Daten

Allgemeines	
Abmessungen (BxHxT):	260 mm x 610 mm x 260 mm
Umgebungstemperatur (in Betrieb):	+5 °C bis +35 °C bei einer relativen Luftfeuchtigkeit (nicht kondensierend) von max. 85%
Umgebungstemperatur (Lagerung):	0 °C bis +40 °C bei einer relativen Luftfeuchtigkeit (nicht kondensierend) von max. 85%
Gewicht:	8,91 kg
Spannungsversorgung	
Spannung:	AC 100-240 V ~ 50/60 Hz
Leistungsaufnahme:	35 W
Leistungsaufnahme im Standby-Modus (bei geladenem Akku):	0,32 W
Ausgangsleistung:	2 x 22 W RMS
Schutzart:	Schutzklasse II

Integrierter Akku	
Blei-Gel-Akku:	12 V, 4000 mAh, 48 Wh
Betriebszeit bei 50% Lautstärke:	3-4 Stunden
Anschlüsse	
AUX-Eingang:	3,5 mm Klinenstecker
Mikrofon 1-Eingang:	6,3 mm Klinenstecker
Mikrofon 2-Eingang:	6,3 mm Klinenstecker
USB-Anschluss:	Standard Host 1.1 bis zu 32 GB 5 V \equiv max. 200 mA
USB-Charge-Anschluss:	5 V \equiv max. 1000 mA
Bluetooth®	
Bluetooth-Version:	5.0
Bluetooth-Profil:	A2DP 1.2, AVRCP 1.0
Bluetooth-Frequenzbereich:	2402 - 2480 MHz
Max. Sendeleistung:	-7,46 dBm
Reichweite:	bis zu 10 m (abhängig von den Umgebungsbedingungen)
Mikrofon	
Frequenzgang:	30 Hz - 15 kHz
Empfindlichkeit:	-73 dB +/- 3 dB
Impedanz:	600 Ω +/- 30 %

17. Entsorgung



VERPACKUNG

Ihr Gerät befindet sich zum Schutz vor Transportschäden in einer Verpackung. Verpackungen sind aus Materialien hergestellt, die umweltschonend entsorgt und einem fachgerechten Recycling zugeführt werden können.



GERÄT

Alle mit dem nebenstehenden Symbol gekennzeichneten Altgeräte dürfen nicht im normalen Hausmüll entsorgt werden.

Entsprechend Richtlinie 2012/19/EU ist das Gerät am Ende seiner Lebensdauer einer geordneten Entsorgung zuzuführen.

Dabei werden im Gerät enthaltene Wertstoffe der Wiederverwertung zugeführt und die Belastung der Umwelt vermieden.

Geben Sie das Altgerät an einer Sammelstelle für Elektroschrott oder einem Wertstoffhof ab.

Wenden Sie sich für nähere Auskünfte an Ihr örtliches Entsorgungsunternehmen oder Ihre kommunale Verwaltung.



AKKU

Das Gerät ist mit einem integrierten Akku ausgestattet. **Der Akku ist fest eingebaut und darf nicht vom Benutzer selbst ausgetauscht werden.** Entsorgen Sie das Gerät am Ende seiner Lebenszeit keinesfalls über den normalen Hausmüll, sondern erkundigen Sie sich bei Ihrer örtlichen Verwaltung über Wege einer umweltgerechten Entsorgung an Sammelstellen für Elektro- und Elektronikschrott.

18. Serviceinformationen

Sollte Ihr Gerät einmal nicht wie gewünscht und erwartet funktionieren, wenden Sie sich zunächst an unseren Kundenservice. Es stehen Ihnen verschiedene Wege zur Verfügung, um mit uns in Kontakt zu treten:

- In unserer Service-Community treffen Sie auf andere Benutzer sowie unsere Mitarbeiter und können dort Ihre Erfahrungen austauschen und Ihr Wissen weitergeben.
Sie finden unsere Service-Community unter community.medion.com.
- Gerne können Sie auch unser Kontaktformular unter www.medion.com/contact nutzen.
- Selbstverständlich steht Ihnen unser Serviceteam auch über unsere Hotline oder postalisch zur Verfügung.

Deutschland	
Öffnungszeiten	Multimedia-Produkte (PC, Notebook, etc.)
Mo. - Fr.: 07:00 - 23:00 Sa. / So.: 10:00 - 18:00	☎ 0201 22099-111
	Haushalt & Heimelektronik
	☎ 0201 22099-222
	Mobiltelefon; Tablet & Smartphone
☎ 0201 22099-333	
Serviceadresse	
MEDION AG 45092 Essen Deutschland	
Österreich	
Öffnungszeiten	Rufnummer
Mo. - Fr.: 08:00 - 21:00 Sa. / So.: 10:00 - 18:00	☎ 01 9287661
Serviceadresse	
MEDION Service Center Franz-Fritsch-Str. 11 4600 Wels Österreich	

Schweiz	
Öffnungszeiten	Rufnummer
Mo. - Fr.: 09:00 - 19:00	☎ 0848 - 33 33 32
Serviceadresse	
MEDION/LENOVO Service Center Ilfangstrasse 6 8952 Schlieren Schweiz	
Belgien	
Öffnungszeiten	Rufnummer
Mo. - Fr.: 09:00 - 19:00	☎ 02 - 200 61 98
Serviceadresse	
MEDION B.V. John F.Kennedylaan 16a 5981 XC Panningen Nederland	
Luxemburg	
Öffnungszeiten	Rufnummer
Mo. - Fr.: 09:00 - 19:00	☎ 34-20 808 664
Serviceadresse	
MEDION B.V. John F.Kennedylaan 16a 5981 XC Panningen Nederland	



Diese und viele weitere Bedienungsanleitungen stehen Ihnen über das Serviceportal www.medionservice.com zum Download zur Verfügung.

Dort finden Sie auch Treiber und andere Software zu diversen Geräten.

Sie können auch den nebenstehenden QR Code scannen und die Bedienungsanleitung über das Serviceportal auf Ihr mobiles Endgerät laden.

19. Datenschutzerklärung

Sehr geehrter Kunde!

Wir teilen Ihnen mit, dass wir, die MEDION AG, Am Zehnthof 77, D-45307 Essen als Verantwortliche Ihre personenbezogenen Daten verarbeiten.

In datenschutzrechtlichen Angelegenheiten werden wir durch unseren betrieblichen Datenschutzbeauftragten, erreichbar unter MEDION AG, Datenschutz, Am Zehnthof 77, D-45307 Essen; datenschutz@medion.com unterstützt. Wir verarbeiten Ihre Daten zum Zweck der Garantieabwicklung und damit zusammenhängender Prozesse (z. B. Reparaturen) und stützen uns bei der Verarbeitung Ihrer Daten auf den mit uns geschlossenen Kaufvertrag.

Ihre Daten werden wir zum Zweck der Garantieabwicklung und damit zusammenhängender Prozesse (z. B. Reparaturen) an die von uns beauftragten Reparaturdienstleister übermitteln. Wir speichern Ihre personenbezogenen Daten im Regelfall für die Dauer von drei Jahren, um Ihre gesetzlichen Gewährleistungsrechte zu erfüllen.

Uns gegenüber haben Sie das Recht auf Auskunft über die betreffenden personenbezogenen Daten sowie auf Berichtigung, Löschung, Einschränkung der Verarbeitung, Widerspruch gegen die Verarbeitung sowie auf Datenübertragbarkeit.

Beim Auskunfts- und beim Löschungsrecht gelten jedoch Einschränkungen nach den §§ 34 und 35 BDSG (Art. 23 DS-GVO), darüber hinaus besteht ein Beschwerderecht bei einer zuständigen Datenschutzaufsichtsbehörde (Art. 77 DS-GVO i. V. m. § 19 BDSG). Für die MEDION AG ist das die Landesbeauftragte für Datenschutz und Informationsfreiheit Nordrhein Westfalen, Postfach 200444, 40212 Düsseldorf, www.lidi.nrw.de.

Die Verarbeitung Ihrer Daten ist für die Garantieabwicklung erforderlich; ohne Bereitstellung der erforderlichen Daten ist die Garantieabwicklung nicht möglich.

20. Impressum

Copyright © 2021

Stand: 02.09.2021

Alle Rechte vorbehalten.

Diese Bedienungsanleitung ist urheberrechtlich geschützt.

Vervielfältigung in mechanischer, elektronischer und jeder anderen Form ohne die schriftliche Genehmigung des Herstellers ist verboten.

Das Copyright liegt bei der Firma:

MEDION AG
Am Zehnthof 77
45307 Essen
Deutschland

Bitte beachten Sie, dass die oben stehende Anschrift keine Retourenanschrift ist.
Kontaktieren Sie zuerst immer unseren Kundenservice.

Sommaire

1.	Informations concernant la présente notice d'utilisation.....	33
1.1.	Explication des symboles.....	33
2.	Utilisation conforme.....	34
3.	Consignes de sécurité.....	35
3.1.	Lieu d'installation.....	36
3.2.	Alimentation électrique.....	38
3.3.	Température ambiante.....	38
3.4.	En cas de défauts.....	39
4.	Contenu de la livraison.....	39
5.	Vue d'ensemble de l'appareil.....	40
5.1.	Face supérieure.....	40
5.2.	Face avant et arrière.....	42
5.3.	Microphone.....	43
6.	Mise en service.....	43
6.1.	Installation de l'appareil.....	43
6.2.	Fonctionnement sur secteur - raccordement du cordon d'alimentation.....	43
6.3.	Batterie interne.....	44
6.4.	Mise en marche/arrêt de l'appareil.....	44
7.	Branchement d'un périphérique de lecture externe.....	45
8.	Utilisation de clé USB.....	45
9.	Connexion d'un périphérique via Bluetooth®.....	46
10.	Utilisation.....	47
10.1.	Réglage du volume.....	47
10.2.	Super Bass.....	47
10.3.	Égaliseur.....	47
10.4.	Éclairage de fête LED.....	47
10.5.	Démarrage/pause de la lecture.....	48
10.6.	Sélection de titres, avance et recul rapides.....	48
10.7.	Options de lecture en mode USB.....	48
10.8.	Fonction de répétition.....	49
10.9.	Lecture aléatoire.....	49
11.	Raccordement d'un microphone.....	49
12.	Recharge USB de périphériques externes.....	50
13.	Nettoyage.....	50
14.	Stockage en cas de non-utilisation.....	50
15.	Information relative à la conformité UE.....	51
15.1.	Informations sur les marques.....	51
16.	Caractéristiques techniques.....	51
17.	Recyclage.....	53

18.	Informations relatives au service après-vente	54
19.	Déclaration de confidentialité.....	56
20.	Mentions légales.....	57

1. Informations concernant la présente notice d'utilisation



Merci d'avoir choisi notre produit. Nous vous souhaitons une bonne utilisation.

Veuillez lire attentivement les consignes de sécurité et la notice d'utilisation dans son intégralité avant la mise en service du produit. Tenez compte des avertissements figurant sur l'appareil et dans la notice d'utilisation. Conservez toujours la notice d'utilisation à portée de main. Cette notice d'utilisation fait partie intégrante du produit. Si vous vendez ou donnez l'appareil, il est impératif de la remettre également au nouveau propriétaire.

1.1. Explication des symboles

Le danger décrit dans les paragraphes signalés par l'un des symboles d'avertissement suivants doit être évité, afin d'empêcher les conséquences potentielles évoquées.



DANGER !

Danger de mort imminente !



AVERTISSEMENT !

Éventuel danger de mort et/ou de blessures graves irréversibles !



AVIS !

Respectez les consignes afin d'éviter tout dommage matériel !



Informations complémentaires concernant l'utilisation du produit !



Les produits portant ce symbole sont conformes aux exigences des directives de l'Union européenne (voir chapitre « Information relative à la conformité »).



Tenez compte des remarques contenues dans la notice d'utilisation !

Classe de protection II

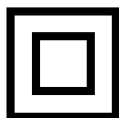

Les appareils électriques de la classe de protection II sont des appareils électriques qui possèdent une isolation double continue et/ou renforcée et qui ne présentent pas de possibilité de connexion pour une mise à la terre. Le boîtier d'un appareil électrique enveloppé d'isolant de la classe de protection II peut former partiellement ou entièrement l'isolation supplémentaire ou renforcée.



Symbole de courant continu



Symbole de courant alternatif



Indique la position verticale correcte de l'emballage de transport.



Énumération/information sur des événements se produisant pendant l'utilisation



Action à exécuter



Consignes de sécurité à respecter

2. Utilisation conforme

Ce produit est un appareil électronique grand public.

Le système audio Bluetooth® sert à lire du matériel audio qui peut être transmis via USB, Bluetooth ou AUX IN.

L'appareil peut également être utilisé en tant que système karaoké ou amplificateur d'annonces.

Veillez noter qu'en cas d'utilisation non conforme, la garantie sera annulée :

Tenez compte de toutes les informations figurant dans cette notice d'utilisation, en particulier des consignes de sécurité. Toute autre utilisation est considérée comme non conforme et peut entraîner des dommages corporels ou matériels.

3. Consignes de sécurité



AVERTISSEMENT !

Risque de blessure !

Il existe un risque de blessure pour les enfants et les personnes présentant des capacités physiques, sensorielles ou mentales restreintes (p. ex. personnes partiellement handicapées, personnes âgées avec diminution de leurs capacités physiques et mentales) ou manquant d'expérience et/ou de connaissances (p. ex. enfants plus âgés).

- Conservez l'appareil et les accessoires dans un endroit situé hors de portée des enfants.
- Cet appareil peut être utilisé par des enfants âgés de plus de 8 ans ainsi que par des personnes présentant des capacités physiques, sensorielles ou mentales restreintes ou manquant d'expérience et/ou de connaissances s'ils sont surveillés ou s'ils ont reçu des instructions pour pouvoir utiliser l'appareil en toute sécurité et ont compris les dangers en résultant.
- Les enfants ne doivent pas jouer avec l'appareil.
- Le nettoyage et l'entretien incombant à l'utilisateur ne doivent pas être réalisés par des enfants, à moins qu'ils soient âgés de plus de 8 ans et qu'ils soient surveillés.
- Les enfants de moins de 8 ans doivent être tenus éloignés de l'appareil et du cordon d'alimentation.
- Ne transformez pas l'appareil sans notre accord et n'utilisez pas d'appareils auxiliaires autres que ceux approuvés ou fournis par nos soins.
- Utilisez uniquement des pièces de rechange et accessoires fournis ou approuvés par nos soins.



DANGER !

Risque de suffocation !

L'ingestion ou l'inhalation de petites pièces ou de films présente un risque de suffocation.

- Conservez le film d'emballage hors de portée des enfants.
- Ne laissez pas les enfants jouer avec les emballages.
- Les emballages ne sont pas des jouets !

3.1. Lieu d'installation



DANGER !

Risque d'électrocution !

Il existe un risque de choc électrique dû aux pièces sous tension.

- Ne posez pas de récipients remplis de liquide tels que des vases sur ou à proximité de l'appareil et du cordon d'alimentation. Le récipient risquerait de se renverser et le liquide pourrait nuire à la sécurité électrique.
- Protégez l'appareil et tous les périphériques raccordés de l'humidité et des gouttes/projections d'eau. Protégez également l'appareil de la poussière, de la chaleur et de l'ensoleillement direct, afin d'éviter les dysfonctionnements.
- Ne placez aucun objet sur les câbles, car ils pourraient être endommagés.



AVERTISSEMENT !

Risque d'incendie !

Une circulation d'air insuffisante peut entraîner une accumulation de chaleur et donc un incendie.

- Veillez à une ventilation suffisante de l'appareil. Respectez une distance de 5 cm min. entre l'arrière de l'appareil et les murs ou d'autres objets et de 1 cm de chaque côté.

- Ne recouvrez pas l'appareil d'objets (journaux, couvertures, etc.) afin d'éviter tout risque de surchauffe.
- Ne placez aucune source de feu nu telle que des bougies allumées ou autres sur ou à proximité de l'appareil.
- N'utilisez pas l'appareil dans des atmosphères potentiellement explosives. En font p. ex. partie les dépôts de carburant, les zones de stockage de carburant ou les zones dans lesquelles des solvants sont traités. Cet appareil ne doit pas non plus être utilisé dans des zones où l'air est chargé de particules (p. ex. poussière de farine ou de bois).



AVIS !

Risque de dommage !

Toute manipulation incorrecte peut endommager l'appareil.

- Placez et faites fonctionner tous les composants sur une surface plane, solide et exempte de vibrations pour éviter que l'appareil ne tombe. Le vernis particulièrement agressif de certains meubles peut attaquer les pieds en caoutchouc de l'appareil. Dans ce cas, placez l'appareil sur une surface adaptée.
- Prévoyez au moins un mètre de distance entre l'appareil et les sources de brouillage à haute fréquence et magnétiques éventuelles (téléviseur, autres haut-parleurs, téléphone portable, etc.) afin d'éviter tout dysfonctionnement.
- N'exposez pas l'appareil à des conditions extrêmes. À éviter :
 - Humidité de l'air élevée ou pluie,
 - Températures extrêmement hautes ou basses,
 - Rayonnement direct du soleil,
 - Flamme nue.

3.2. Alimentation électrique

- Branchez l'appareil uniquement sur des prises de courant avec mise à la terre de 100-240 V ~ 50/60 Hz. En cas de doute concernant l'alimentation électrique utilisée sur le lieu d'installation, demandez au fournisseur d'énergie concerné.
- La prise de courant doit se trouver à proximité de l'appareil et être facilement accessible.
- Posez les câbles de manière à ce que personne ne puisse marcher ou trébucher dessus.
- Pour couper l'alimentation électrique, débranchez la fiche d'alimentation de l'appareil de la prise de courant. Pour débrancher la fiche d'alimentation, tirez toujours au niveau de la fiche. Ne tirez jamais sur le cordon d'alimentation afin d'éviter de l'endommager.
- Tous les appareils multimédia raccordés à l'appareil doivent être conformes aux exigences de la directive « Basse tension ».
- Débranchez l'appareil du secteur en cas d'orage ou de non-utilisation prolongée.

3.3. Température ambiante

- L'appareil peut être utilisé à une température ambiante comprise entre +5 °C et +35 °C.
- Lorsqu'il est éteint, l'appareil peut être stocké entre 0 °C et +40 °C.
- Utilisez l'appareil uniquement dans un environnement sec.



DANGER !

Risque d'électrocution !

En cas de fortes variations de température ou d'humidité, il est possible que de l'humidité par condensation se forme dans l'appareil et provoque un court-circuit.

- Après avoir transporté l'appareil, attendez qu'il ait atteint la température ambiante avant de le mettre en service.

3.4. En cas de défauts

- Avant chaque utilisation, vérifiez que l'appareil et ses accessoires ne présentent aucun dommage éventuel.
- N'utilisez pas le système audio ou le cordon d'alimentation s'ils sont endommagés, en cas de dégagement de fumée ou de bruits inhabituels. Le cas échéant, coupez immédiatement l'alimentation électrique.
- N'essayez en aucun cas d'ouvrir et/ou de réparer vous-même une quelconque partie de l'appareil. Risque d'électrocution.
- En cas de problème, adressez-vous au SAV.

4. Contenu de la livraison



DANGER !

Risque de suffocation !

Il existe un risque de suffocation en cas d'inhalation ou d'ingestion de films ou de petites pièces.

- Conservez les emballages hors de portée des enfants.
 - Ne laissez pas les enfants jouer avec les emballages.
 - Les emballages ne sont pas des jouets !
- ▶ Retirez le produit de l'emballage et enlevez tout le matériel d'emballage.
 - ▶ Vérifiez si la livraison est complète et informez nos services dans un délai de 14 jours à compter de la date d'achat si ce n'est pas le cas.
 - ▶ Avant toute utilisation, vérifiez que le système audio n'est pas endommagé. En cas de dommage, adressez-vous à notre SAV.

Le produit que vous avez acheté comprend :

- Système audio Bluetooth®
- Cordon d'alimentation
- Microphone
- Notice d'utilisation et documents de garantie

5. Vue d'ensemble de l'appareil

5.1. Face supérieure

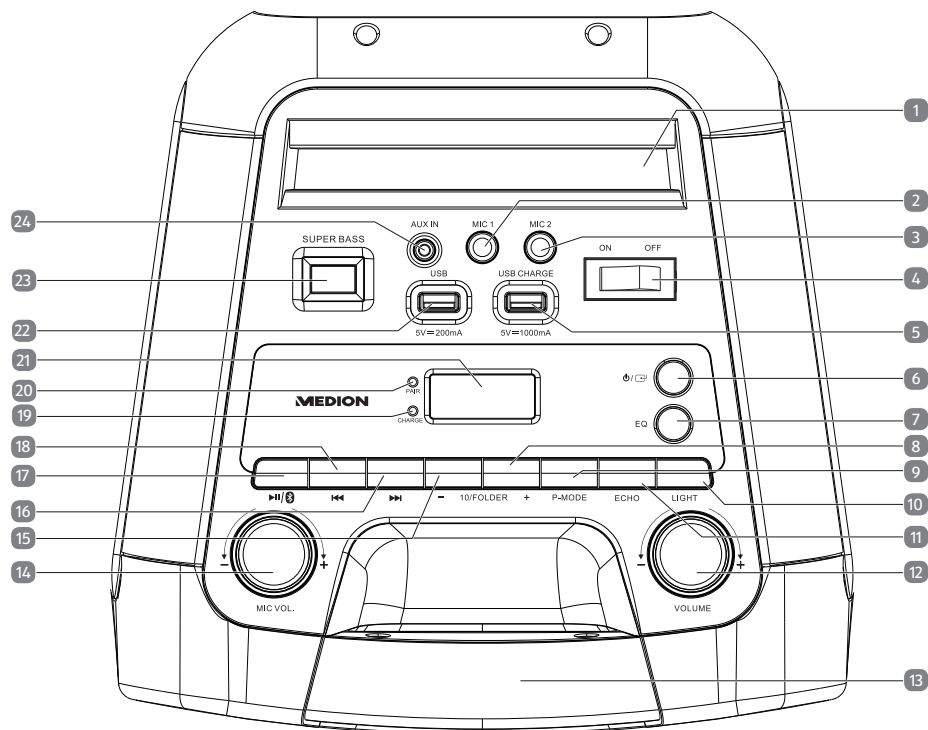

1)		Emplacement pour tablette PC/Smart-phone
2)	MIC 1	Entrée microphone (prise jack 6,3 mm)
3)	MIC 2	Entrée microphone (prise jack 6,3 mm)
4)	ON/OFF	Mise en marche/arrêt de l'appareil
5)	USB Charge	Port USB pour la recharge d'appareils externes (5 V --- 1000 mA)
6)		Sélection du mode de fonctionnement ; Réactiver l'appareil à partir du mode veille
7)	EQ	Sélection du réglage de l'égaliseur
8)	10/FOLDER +	Sélection du dossier suivant ; Avance rapide de 10 titres

9)	P-MODE	Activer les fonctions de répétition/lecture aléatoire
10)	LIGHT	Appui bref : activer/désactiver et sélection des effets lumineux de fête LED ; Appui long : activer/désactiver le rétro-éclairage du bouton de réglage du volume
11)	ECHO	Activer/désactiver l'effet d'écho du microphone
12)	⊖ VOL. ⊕	Bouton de réglage du volume
13)		Poignée de transport supérieure
14)	⊖ MIC VOL. ⊕	Bouton de réglage du volume du microphone
15)	- 10/FOLDer	Sélection du dossier précédent ; Retour rapide de 10 titres
16)	▶▶	Appui bref : lecture du titre suivant ; appui long : avance rapide
17)	▶ /📶	Appui bref : démarrage de la lecture ; appui long : Désactiver la connexion Bluetooth®
18)	◀◀	Appui bref : lecture du titre précédent ; appui long : retour rapide
19)	Charge	LED de charge
20)	PAIR	LED Bluetooth
21)		Écran
22)	USB	Port USB pour la lecture de fichiers audio à partir d'une clé USB (5 V === 200 mA)
23)	SUPER BASS	Activer/désactiver l'amplificateur de basses
24)	AUX IN	Entrée audio (prise jack 3,5 mm)

5.2. Face avant et arrière

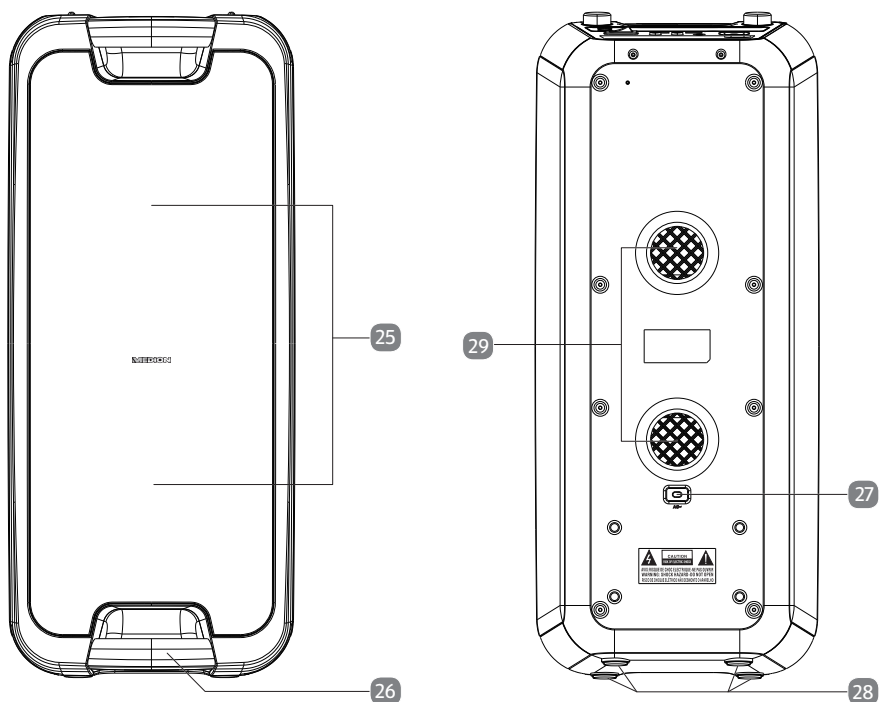

25)	Éclairage de fête LED
26)	Poignée de transport inférieure
27)	Prise d'alimentation électrique (AC 100-240 ~ 50/60 Hz)
28)	Pieds
29)	Ouvertures de ventilation

5.3. Microphone

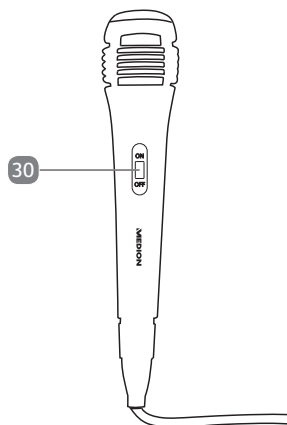

30)	On/Off	Allumer/éteindre le microphone
-----	---------------	--------------------------------

6. Mise en service

6.1. Installation de l'appareil

- ▶ Posez l'appareil sur une surface stable et plane.
- ▶ Le vernis particulièrement agressif de certains meubles peut attaquer les pieds en caoutchouc de l'appareil. Placez l'appareil sur une surface fixe et stable.



Avant de raccorder un périphérique externe, débranchez le cordon d'alimentation de l'appareil du système audio.

6.2. Fonctionnement sur secteur - raccordement du cordon d'alimentation

- ▶ Branchez le cordon d'alimentation fourni à l'alimentation électrique (AC 100-240 ~ 50/60 Hz) à l'arrière de l'appareil.
- ▶ Branchez la fiche du cordon d'alimentation sur une prise de courant facilement accessible.

6.3. Batterie interne

Dès que le système audio est raccordé à une prise de courant, la batterie interne se charge automatiquement. La LED **CHARGE** s'allume en rouge pendant le processus de charge.

Une fois la charge terminée et la batterie interne complètement chargée, la LED de charge **CHARGE** s'allume en vert fixe.

Lorsque le niveau de charge de la batterie est faible, la LED de charge **CHARGE** clignote en rouge.



La batterie est installée de manière fixe et ne doit pas être remplacée par l'utilisateur lui-même.

6.4. Mise en marche/arrêt de l'appareil

▶ Placez l'interrupteur marche/arrêt en position **ON** pour allumer l'appareil. L'écran s'allume.



▶ Placez l'interrupteur marche/arrêt en position **OFF** pour éteindre l'appareil. L'écran s'éteint.

La charge de la batterie interne se poursuit même lorsque l'appareil est éteint. Le système audio consomme une faible quantité de courant électrique tant qu'il est branché au réseau électrique, même lorsque la batterie interne est complètement chargée.

▶ Débranchez l'appareil du réseau électrique pour l'éteindre complètement.





En mode Bluetooth®/USB/AUX, l'appareil passe automatiquement en mode veille au bout de 15 minutes sans signal reçu.

Appuyez sur la touche  /  pour activer le système audio à partir du mode veille automatique.





Si le volume sonore du périphérique externe est réglé trop bas, le système audio peut ne pas recevoir de signal audio suffisant et passe donc automatiquement en mode veille.

▶ Le cas échéant, augmentez le volume sur le périphérique externe et reconnectez-le au système audio.

▶ Appuyez sur la touche  /  pour activer le système audio à partir du mode veille automatique.

7. Branchement d'un périphérique de lecture externe

Vous pouvez utiliser le port **AUX IN** pour connecter un périphérique de lecture externe (p. ex. lecteur CD ou MP3).



- ▶ Éteignez le système audio.
- ▶ Éteignez votre périphérique externe.
- ▶ Branchez l'extrémité d'un câble jack 3,5 mm (non fourni) sur le port **AUX IN** sur le dessus de l'appareil.
- ▶ Branchez l'autre extrémité du câble à votre périphérique externe.
- ▶ Allumez votre périphérique externe.
- ▶ Allumez le système audio.
- ▶ Appuyez sur la touche  /  autant de fois que nécessaire jusqu'à ce que l'écran affiche **AUX**.

Le signal audio du périphérique externe est maintenant lu.



La transmission de signaux par câble ne permet pas l'accès à toutes les options de lecture via les touches de commande du système audio. Dans ce cas-là, utilisez les commandes de votre périphérique externe.

8. Utilisation de clé USB

- ▶ Retirez, le cas échéant, le cache de protection de la clé USB et insérez-la dans le port **USB** sur le dessus du système audio.
- ▶ Appuyez sur la touche  /  autant de fois que nécessaire jusqu'à ce que l'écran affiche **USB**.

La lecture du premier titre de la clé USB commence automatiquement.

Tenez compte des remarques suivantes sur la clé USB à utiliser :

- En raison des nombreux systèmes et formats de fichiers différents, le fonctionnement des supports de stockage connectés ne peut être garanti.
- Selon la taille du support de données, la détection du système peut prendre un certain temps.
- Le système audio peut prendre en charge des clés USB jusqu'à 32 Go.
- Les systèmes de fichiers FAT16 et FAT32 ainsi que le format de fichier MP3 sont pris en charge.
- Les disques durs externes ne sont pas pris en charge.
- Les rallonges USB ne sont pas prises en charge.



Le port **USB Charge** sert exclusivement à la recharge de périphériques externes (p. ex. smartphones) à l'aide d'un câble de charge USB correspondant (non fourni).



9. Connexion d'un périphérique via Bluetooth®

Le mode Bluetooth permet la réception sans fil de signaux audio d'un périphérique de sortie audio externe compatible Bluetooth. Veillez à ce que la distance entre les deux appareils ne dépasse pas 10 m.



Le système audio ne peut être connecté qu'à un seul périphérique Bluetooth à la fois.

Pour connecter un périphérique de sortie audio compatible Bluetooth, procédez comme suit :

- ▶ Allumez le système audio.
- ▶ Appuyez autant de fois que nécessaire sur la touche  /  pour passer en mode Bluetooth.

L'écran affiche alors **bt** et l'appareil passe en mode de recherche. Pendant la recherche, la LED Bluetooth **PAIR** bleue clignote rapidement.



Le système audio tente automatiquement de se connecter au dernier périphérique de sortie audio connecté par Bluetooth. Si le périphérique reste introuvable, l'appareil reste en mode de recherche.

- ▶ Activez la fonction Bluetooth sur votre périphérique de sortie audio et mettez-le en mode de recherche, afin de permettre le couplage des deux appareils.





Pour plus d'informations sur la fonction Bluetooth de votre périphérique de sortie audio, consultez la notice d'utilisation de l'appareil correspondant.

Le nom d'appareil du système audio « **MD 44400** » s'affiche dans la liste des appareils de votre périphérique de sortie audio dès que le signal a été trouvé.

- ▶ Sélectionnez alors le système audio et confirmez le couplage des deux appareils. Si la saisie d'un mot de passe est nécessaire, entrez « **0000** ».

Le couplage des deux appareils est terminé lorsque la LED Bluetooth **PAIR** s'allume en bleu fixe et que le système audio émet un signal sonore.

- ▶ Lancez la lecture audio à partir du périphérique de sortie audio ou en appuyant sur la touche  /  du système audio.



La transmission via Bluetooth ne permet pas l'accès à toutes les options de lecture via les touches de commande du système audio.

Nous recommandons par ailleurs de mettre le volume de votre périphérique de sortie audio au maximum et de régler avec précision le volume du système audio.

- ▶ Pour interrompre une connexion Bluetooth existante, maintenez la touche **▶||/ⓧ** enfoncée.

Le système audio émet un signal sonore et la LED Bluetooth **PAIR** bleue clignote rapidement. Le système audio se trouve à nouveau en mode de recherche et vous pouvez effectuer un nouveau couplage d'appareils.

- ▶ Pour rétablir la connexion au dernier périphérique de sortie audio connecté par Bluetooth, maintenez la touche **▶||/ⓧ** une nouvelle fois enfoncée jusqu'à ce que la LED Bluetooth **PAIR** bleue reste allumée de manière fixe et que le système audio émette un signal sonore.

10. Utilisation

10.1. Réglage du volume

- ▶ Tournez le bouton de réglage du volume **⊖VOL.⊕** vers **⊕** pour augmenter le volume sonore, ou vers **⊖** pour le réduire.



Le volume sonore réglé est automatiquement réinitialisé à un niveau défini par défaut lorsque le système audio est allumé, quel que soit le dernier réglage du volume.

10.2. Super Bass

- ▶ Appuyez sur la touche **SUPER BASS** pour renforcer les fréquences basses et allumer l'amplificateur de basses.

BASS s'affiche alors à l'écran.

- ▶ Appuyez à nouveau sur la touche **SUPER BASS** pour éteindre l'amplificateur de basses.

L'affichage **BASS** s'éteint.

10.3. Égaliseur

- ▶ Appuyez autant de fois que nécessaire sur la touche **EQ** pour activer l'un des réglages prédéfinis de l'égaliseur (**Flat, Classic, ROCK, Pop** ou **JAZZ**).

Le réglage sélectionné de l'égaliseur s'affiche à l'écran.

10.4. Éclairage de fête LED

- ▶ Appuyez autant de fois que nécessaire sur la touche **LIGHT** pour activer l'un des effets lumineux de fête préinstallés **L-1** à **L-5**.



Les effets lumineux **L4** et **L5** suivent le rythme de la musique diffusée.

-
- ▶ Appuyez autant de fois que nécessaire sur la touche **LIGHT** jusqu'à ce que **LOFF** s'affiche à l'écran afin de désactiver complètement les effets lumineux de fête.
 - ▶ Maintenez la touche **LIGHT** enfoncée pendant 2 s environ afin d'allumer le rétro-éclairage du bouton de réglage du volume.
 - ▶ Pour éteindre le rétro-éclairage du bouton de réglage du volume, maintenez une nouvelle fois la touche **LIGHT** enfoncée pendant 2 s environ.

10.5. Démarrage/pause de la lecture

- ▶ Utilisez la touche **▶||/⏸** pour démarrer la lecture des titres.
- ▶ Pour interrompre la lecture, appuyez une nouvelle fois sur la touche **▶||/⏸**. Appuyez de nouveau sur cette touche pour reprendre la lecture.

10.6. Sélection de titres, avance et recul rapides

- ▶ Appuyez sur la touche **◀◀** pour revenir au début d'un titre en cours de lecture. Appuyez brièvement deux fois de suite sur la touche pour revenir au titre précédent.
- ▶ Appuyez sur la touche **▶▶** pour passer au titre suivant.
- ▶ Maintenez la touche **◀◀** enfoncée pour procéder à un retour rapide dans un titre en cours de lecture ; maintenez la touche **▶▶** enfoncée pour avancer rapidement dans un titre en cours. Relâchez la touche correspondante à l'endroit souhaité dans le titre pour continuer la lecture à partir de cet endroit.

10.7. Options de lecture en mode USB

La lecture des titres contenus sur une clé USB démarre automatiquement dans l'ordre numérique lors de l'insertion de la clé USB.

10.7.1. Sélection de dossiers pour les fichiers MP3

Les fichiers MP3 peuvent être stockés dans différents dossiers sur la clé USB.

- ▶ Pour passer d'un dossier à l'autre sur un support de données MP3, maintenez la touche **- 10/FOLDer** ou **10/FOLDer +** enfoncée.



10.7.2. Avance ou retour rapide de 10 titres

Si la clé USB connectée contient un grand nombre de fichiers MP3, vous avez la possibilité d'avancer ou de reculer de 10 titres en une fois pour sélectionner un titre plus rapidement.

- ▶ Appuyez sur la touche **10/FOLDer +** ou **- 10/FOLDer** pour avancer ou reculer de 10 titres.

Appuyez selon le cas sur la touche **▶▶** ou **◀◀** pour avancer ou reculer d'un titre à la fois.

10.8. Fonction de répétition

- ▶ Appuyez sur la touche **P-MODE** jusqu'à ce que l'écran affiche  pour répéter en permanence le titre actuel.
- ▶ Appuyez sur la touche **P-MODE** jusqu'à ce que l'écran affiche  pour répéter en continu tous les titres de la clé USB.



Si la clé USB connectée comporte plusieurs dossiers de fichiers, vous avez en outre la possibilité de répéter en continu tous les titres contenus dans le dossier en cours de lecture.

- ▶ Appuyez pour ce faire plusieurs fois sur la touche **P-MODE**, jusqu'à ce que l'écran  affiche **FOLDER**.
- ▶ Appuyez sur la touche **P-MODE** jusqu'à ce l'une des indications décrites ci-dessus s'éteigne à l'écran pour désactiver la fonction de répétition.

10.9. Lecture aléatoire



- ▶ Appuyez sur la touche **P-MODE** à plusieurs reprises jusqu'à ce que l'écran affiche **RAND** pour lancer la lecture aléatoire.
- ▶ Appuyez à nouveau sur la touche **P-MODE** pour désactiver la lecture aléatoire. L'affichage **RAND** s'éteint.

11. Raccordement d'un microphone

Vous avez la possibilité de raccorder simultanément jusqu'à deux microphones au système audio. Le système audio est livré avec un microphone.

Les microphones peuvent être utilisés dans tous les modes de fonctionnement du système audio.

Procédez comme suit pour raccorder un microphone :

- ▶ Éteignez le système audio.
- ▶ Branchez le microphone dans la prise **MIC1** ou **MIC 2** de l'appareil.
- ▶ Allumez le système audio.
- ▶ Placez l'interrupteur marche/arrêt du microphone en position **ON**.
- ▶ À l'aide du bouton de réglage du volume du microphone  **MIC VOL.**  réglez le volume souhaité.
- ▶ Appuyez sur la touche **ECHO** pour activer l'effet d'écho du microphone raccordé.
- ▶ Appuyez à nouveau sur la touche **ECHO** pour désactiver l'effet d'écho du microphone raccordé.
- ▶ Après utilisation, placez l'interrupteur du microphone en position **OFF** pour l'éteindre.

12. Recharge USB de périphériques externes

Le système audio dispose d'un port USB pour la recharge de périphériques externes (p. ex. smartphones). Veuillez noter la tension de sortie du port **USB-CHARGE** : **5 V === 1000 mA max.**

- ▶ Connectez le périphérique externe à l'aide d'un câble de charge USB (non fourni) sur le port **USB-CHARGE** sur le dessus de l'appareil.

La charge de la batterie du périphérique externe démarre automatiquement.

13. Nettoyage

- Avant de nettoyer l'appareil, déconnectez-le toujours de l'alimentation secteur en débranchant la fiche d'alimentation.



AVIS !

Risque de dommage !

Toute manipulation incorrecte de l'appareil présente un risque de dommage.

- Pour le nettoyage, utilisez un chiffon doux et sec uniquement. Évitez les solvants et produits d'entretien chimiques qui pourraient endommager la surface et/ou les inscriptions de l'appareil.
- Veillez à ce qu'aucun liquide ne s'infilte à l'intérieur du système audio.

14. Stockage en cas de non-utilisation

- ▶ Si vous n'utilisez pas l'appareil pendant une période prolongée, débranchez-le du réseau électrique et stockez-le dans un endroit frais et sec.
- ▶ Veillez à ce que l'appareil soit protégé de la poussière, de la saleté et des variations extrêmes de température.

15. Information relative à la conformité UE



Par la présente, MEDION AG déclare que cet appareil est conforme aux exigences essentielles et autres dispositions et réglementations pertinentes :

- Directive RE 2014/53/UE
- Directive sur l'écoconception 2009/125/CE
- Directive RoHS 2011/65/UE.

La déclaration de conformité UE intégrale peut être téléchargée à l'adresse www.medion.com/conformity.

15.1. Informations sur les marques

Le nom de marque et les logos Bluetooth® sont des marques déposées de Bluetooth SIG, Inc. et sont utilisés par le fabricant sous licence.

La marque nominative et les logos USB™ sont des marques déposées d'USB Implementers Forum, Inc. et sont utilisés sous licence par le fabricant.

Les autres marques déposées appartiennent à leurs propriétaires respectifs.

16. Caractéristiques techniques

Généralités	
Dimensions (l x H x P) :	260 mm x 610 mm x 260 mm
Température ambiante (en fonctionnement) :	+5 °C à +35 °C pour une humidité relative de 85 % max. (sans condensation)
Température ambiante (stockage) :	0 °C à +40 °C pour une humidité relative de 85 % max. (sans condensation)
Poids :	8,91 kg
Alimentation électrique	
Tension :	CA 100-240 V ~ 50/60 Hz
Consommation :	35 W
Consommation en mode veille (batterie chargée) :	0,32 W
Puissance de sortie :	2 x 22 W RMS
Type de protection :	Classe de protection II

Batterie intégrée	
Batterie plomb-gel :	12 V, 4000 mAh, 48 Wh
Autonomie à 50 % de la capacité du volume sonore :	3-4 h
Ports	
Entrée AUX :	Prise jack 3,5 mm
Entrée microphone 1 :	Prise jack 6,3 mm
Entrée microphone 2 :	Prise jack 6,3 mm
Port USB :	Hôte standard 1.1 jusqu'à 32 Go 5 V \equiv 200 mA max.
Port de charge USB :	5 V \equiv 1000 mA max.
Bluetooth®	
Version Bluetooth :	5,0
Profils Bluetooth :	A2DP 1.2, AVRCP 1.0
Plage de fréquences Bluetooth :	2402 - 2480 MHz
Puissance d'émission max. :	-7,46 dBm
Portée :	jusqu'à 10 m (en fonction des conditions ambiantes)
Microphone	
Réponse en fréquence :	30 Hz – 15 kHz
Sensibilité :	-73 dB +/- 3 dB
Impédance :	600 Ω +/- 30 %

17. Recyclage



EMBALLAGE

Votre appareil se trouve dans un emballage qui le protège des dommages dus au transport. Les emballages sont fabriqués à partir de matériaux qui peuvent être recyclés de manière écologique en étant soumis à un recyclage approprié.



APPAREIL

Il est interdit d'éliminer les appareils usagés portant le symbole ci-contre avec les déchets ménagers.

Conformément à la directive 2012/19/UE, l'appareil doit être recyclé de manière réglementaire à la fin de son cycle de vie.

Les matériaux recyclables contenus dans l'appareil seront réutilisés, ce qui permet de respecter l'environnement.

Déposez l'appareil usagé dans un point de collecte de déchets électriques et électroniques ou dans un centre de tri.

Pour de plus amples renseignements, adressez-vous à l'entreprise de collecte des déchets locale ou à la municipalité.



BATTERIE

L'appareil est équipé d'une batterie intégrée. **La batterie est installée de manière fixe et ne doit pas être remplacée par l'utilisateur lui-même.** Lorsque l'appareil arrive en fin de cycle de vie, ne le jetez en aucun cas avec les ordures ménagères, mais renseignez-vous auprès de votre municipalité sur les méthodes de recyclage des déchets électriques et électroniques respectueuses de l'environnement dans les points de collecte.

18. Informations relatives au service après-vente

Si votre appareil ne fonctionne pas de la manière dont vous le souhaitez, veuillez d'abord vous adresser à notre service après-vente. Vous disposez des moyens suivants pour entrer en contact avec nous :

- Au sein de notre Service-Community, vous pouvez discuter avec d'autres utilisateurs ainsi qu'avec nos collaborateurs pour partager vos expériences et vos connaissances.
Vous pouvez accéder à notre Service-Community ici : community.medion.com.
- Vous pouvez également utiliser notre formulaire de contact disponible ici : www.medion.com/contact.
- Notre équipe du service après-vente se tient également à votre disposition via notre assistance téléphonique ou par courrier.

France	
Horaires d'ouverture	Hotline SAV
Lun - Ven : 9h00 à 19h00	☎ 02 43 16 60 30
Adresse du service après-vente	
MEDION France 75 Rue de la Foucaudière 72100 LE MANS France	
Suisse	
Horaires d'ouverture	Hotline SAV
Lun - Ven : 9h00 à 19h00	☎ 0848 - 33 33 32
Adresse du service après-vente	
MEDION/LENOVO Service Center Ifangstrasse 6 8952 Schlieren Suisse	

Belgique	
Horaires d'ouverture	Hotline SAV
Lun - Ven : 9h00 à 19h00	☎ 02 - 200 61 98
Adresse du service après-vente	
MEDION B.V. John F.Kennedylaan 16a 5981 XC Panningen Nederland	
Luxembourg	
Horaires d'ouverture	Hotline SAV
Lun - Ven : 9h00 à 19h00	☎ 34 - 20 808 664
Adresse du service après-vente	
MEDION B.V. John F.Kennedylaan 16a 5981 XC Panningen Nederland	



La présente notice d'utilisation et bien d'autres sont disponibles au téléchargement sur le portail du SAV www.medionservice.com.

Vous pourrez également y trouver des pilotes et d'autres logiciels pour différents appareils.

Vous pouvez également scanner le code QR ci-contre pour charger la notice d'utilisation sur un appareil mobile via le portail de service.

19. Déclaration de confidentialité

Chère cliente, cher client,

Nous vous informons que nous, MEDION AG, Am Zehnthof 77, D-45307 Essen, sommes responsables du traitement de vos données personnelles.

En matière de protection des données, nous sommes assistés par le délégué à la protection des données personnelles de notre entreprise, que vous pouvez contacter à l'adresse MEDION AG, Datenschutz, Am Zehnthof 77, D-45307 Essen ; datenschutz@medion.com. Nous traitons vos données dans le cadre du déroulement de la garantie et des processus connexes (p. ex. des réparations) et basons le traitement de vos données sur le contrat de vente que nous avons conclu.

Nous transmettons vos données aux prestataires de services de réparation que nous avons mandatés dans le cadre du déroulement de la garantie et des processus connexes (p. ex. des réparations). En règle générale, nous conservons vos données personnelles pendant une durée de trois ans afin de respecter vos droits de garantie légaux.

Vous avez le droit d'obtenir des informations sur les données personnelles vous concernant ainsi que de les faire rectifier, supprimer, limiter leur traitement, vous opposer à leur traitement et à leur transmission.

Toutefois, les droits d'information et de suppression sont soumis à des restrictions en vertu des §§ 34 et 35 des dispositions légales allemandes spéciales en matière de protection des données conformément à la loi fédérale allemande sur la protection des données (BDSG) (art. 23 GDPR), et il existe également un droit de recours auprès d'une autorité de surveillance compétente en matière de protection des données (art. 77 GDPR en relation avec le § 19 des dispositions légales allemandes spéciales en matière de protection des données conformément à la loi fédérale allemande sur la protection des données (BDSG)). En cas de recours auprès de MEDION AG, adressez-vous au responsable de la protection des données et de la liberté d'information de Rhénanie-du-Nord-Westphalie, Postfach 200444, 40212 Düsseldorf, www.lidi.nrw.de.

Le traitement de vos données est nécessaire pour le déroulement de la garantie ; sans la mise à disposition des données nécessaires, le déroulement de la garantie n'est pas possible.

20. Mentions légales

Copyright © 2021

Date : 02.09.2021

Tous droits réservés.

La présente notice d'utilisation est protégé par les droits d'auteur.

Toute reproduction sous forme mécanique, électronique ou sous toute autre forme que ce soit est interdite sans l'autorisation préalable écrite du fabricant.

L'entreprise suivante possède les droits d'auteur :

MEDION AG
Am Zehnthof 77
45307 Essen
Allemagne

Veillez noter que l'adresse ci-dessus n'est pas celle du service des retours. Contactez toujours notre service après-vente d'abord.

Inhoudsopgave

1.	Informatie over deze gebruiksaanwijzing.....	61
1.1.	Betekenis van de symbolen.....	61
2.	Gebruiksdoel.....	62
3.	Veiligheidsvoorschriften	63
3.1.	Plaats van opstelling	64
3.2.	Stroomvoorziening.....	66
3.3.	Omgevingstemperatuur	66
3.4.	Bij storingen	67
4.	Inhoud van de levering	67
5.	Overzicht van het apparaat	68
5.1.	Bovenkant.....	68
5.2.	Voor- en achterkant.....	70
5.3.	Microfoon.....	71
6.	Ingebruikname	71
6.1.	Apparaat plaatsen.....	71
6.2.	Netvoeding - netsnoer aansluiten	71
6.3.	Geïntegreerde accu	72
6.4.	Apparaat in-/uitschakelen	72
7.	Extern afspeelapparaat aansluiten	73
8.	USB-geheugen gebruiken.....	73
9.	Verbinding maken met een apparaat via Bluetooth®	74
10.	Bediening	75
10.1.	Volume aanpassen.....	75
10.2.	Super Bass.....	75
10.3.	Equalizer	75
10.4.	Party-ledlampje	75
10.5.	Afspelen starten/pauzeren	76
10.6.	Nummerkeuze, snel vooruit-/terugspoelen	76
10.7.	Afspeelopties in de USB-modus	76
10.8.	Herhalingsfunctie.....	77
10.9.	Afspelen in willekeurige volgorde	77
11.	Microfoon aansluiten	77
12.	Extern apparaat via USB opladen	78
13.	Reiniging	78
14.	Opslag bij niet-gebruik	78
15.	EU-conformiteitsinformatie.....	79
15.1.	Informatie over handelsmerken	79
16.	Technische gegevens.....	79
17.	Afvalverwerking	81
18.	Service-informatie.....	82

19.	Privacy statement.....	84
20.	Colofon	85

1. Informatie over deze gebruiksaanwijzing



Hartelijk dank dat u voor ons product hebt gekozen. Wij wensen u veel plezier met het apparaat.

Lees de veiligheidsvoorschriften en de volledige gebruiksaanwijzing aandachtig door voordat u het apparaat in gebruik neemt. Neem de waarschuwingen op het apparaat en in de gebruiksaanwijzing in acht. Houd de gebruiksaanwijzing altijd binnen handbereik. Als u het apparaat verkoopt of doorgeeft, geef dan ook altijd deze gebruiksaanwijzing mee, omdat deze een essentieel onderdeel is van het product.

1.1. Betekenis van de symbolen

Als een tekstgedeelte is gemarkeerd met een van de volgende waarschuwingssymbolen, moet het in de tekst beschreven gevaar worden vermeden om de daar beschreven mogelijke gevolgen te voorkomen.



GEVAAR!

Waarschuwing voor direct levensgevaar.



WAARSCHUWING!

Waarschuwing voor mogelijk levensgevaar en/of ernstig blijvend letsel.



LET OP!

Neem de aanwijzingen in acht om materiële schade te voorkomen.



Meer informatie over het gebruik van het apparaat.



Producten die zijn gemarkeerd met dit symbool, voldoen aan de eisen van de EU-richtlijnen (zie het hoofdstuk "Conformiteitsinformatie").



Neem de aanwijzingen in de gebruiksaanwijzing in acht.

Veiligheidsklasse II

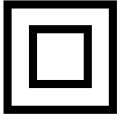

Elektrische apparaten van veiligheidsklasse II zijn elektrische apparaten die zijn voorzien van een dubbele en/of extra sterke isolatie en geen aansluitmogelijkheden hebben voor een aardleiding. De aanvullende of extra sterke isolatie van een door isolerend materiaal omsloten elektrisch apparaat van veiligheidsklasse II kan geheel of gedeeltelijk worden gevormd door de behuizing.



Symbool voor gelijkstroom



Symbool voor wisselstroom



Geeft de correcte rechtop-stand van de transportverpakking aan.

- Opsommingsteken/informatie over gebeurtenissen die zich tijdens de bediening kunnen voordoen
- ▶ Instructie voor een uit te voeren handeling
- Veiligheidsvoorschriften die in acht moeten worden genomen

2. Gebruiksdoel

Dit product is een apparaat op het gebied van de consumentenelektronica.

Het Bluetooth®-audiosysteem is bedoeld voor het afspelen van audio via USB, Bluetooth® of AUX IN.

Het apparaat kan ook als karaokesysteem of als voorversterker worden gebruikt.

Houd er rekening mee dat bij gebruik van het apparaat voor een ander doel dan waarvoor het is bestemd, de aansprakelijkheid vervalt:

Neem alle informatie in deze gebruiksaanwijzing in acht en houd u in het bijzonder aan de veiligheidsvoorschriften. Elke andere bediening geldt als niet in overeenstemming met het gebruiksdoel en kan leiden tot letsel of materiële schade.

3. Veiligheidsvoorschriften



WAARSCHUWING!

Gevaar voor letsel!

Er bestaat gevaar voor letsel bij kinderen en bij personen met lichamelijke, zintuiglijke of verstandelijke beperkingen (bijv. personen met een handicap of ouderen met lichamelijke en verstandelijke beperkingen) of met gebrek aan kennis en ervaring (bijv. oudere kinderen).

- Bewaar het apparaat en de accessoires buiten het bereik van kinderen.
- Het apparaat kan worden gebruikt door kinderen vanaf 8 jaar en door personen met een lichamelijke, zintuiglijke of verstandelijke beperking of gebrek aan kennis en/of ervaring, mits iemand toezicht op hen houdt of hun instructie heeft gegeven hoe ze het apparaat veilig kunnen gebruiken en ze hebben begrepen welke gevaren het gebruik van het apparaat met zich meebrengt.
- Kinderen mogen niet met het apparaat spelen.
- Reiniging en gebruikersonderhoud mogen niet worden uitgevoerd door kinderen, tenzij ze ouder zijn dan 8 jaar en er iemand toezicht op hen houdt.
- Kinderen jonger dan 8 jaar moeten uit de buurt van het apparaat en de aansluitkabel worden gehouden.
- Bouw het apparaat zonder onze toestemming niet om en gebruik het niet in combinatie met hulp- of aanbouwapparaten die niet door ons zijn goedgekeurd of geleverd.
- Gebruik uitsluitend door ons geleverde of goedgekeurde reserveonderdelen en accessoires.



GEVAAR!

Verstikkingsgevaar!

Er bestaat verstikkingsgevaar door het inslikken of inademen van kleine onderdelen of folie.

- Houd de verpakingsfolie uit de buurt van kinderen.
- Laat kinderen niet met het verpakingsmateriaal spelen.
- Verpakingsmateriaal is geen speelgoed!

3.1. Plaats van opstelling



GEVAAR!

Gevaar voor een elektrische schok!

Er bestaat gevaar voor een elektrische schok door onderdelen die onder spanning staan.

- Plaats geen voorwerpen die met vloeistof zijn gevuld, zoals vazen, op of in de buurt van het apparaat en het netsnoer. Het betreffende voorwerp kan omvallen en de vloeistof kan de elektrische veiligheid in gevaar brengen.
- Bescherm het apparaat en alle aangesloten apparaten tegen vocht, druipe- en spatwater. Vermijd blootstelling aan stof, hitte en direct zonlicht om storingen te voorkomen.
- Zet geen voorwerpen op de kabels omdat deze anders beschadigd kunnen raken.



WAARSCHUWING!

Brandgevaar!

Onvoldoende luchtcirculatie kan leiden tot oververhitting en brand.

- Zorg voor voldoende ventilatie van het apparaat. Houd vanaf de achterkant van het apparaat minimaal 5 cm en vanaf de beide zijkanten minimaal 1 cm afstand tot muren en andere voorwerpen.

- Leg geen voorwerpen (zoals tijdschriften en dekens) op het apparaat. Zo voorkomt u dat het apparaat te warm wordt.
- Zet geen bronnen van open vuur, bijv. brandende kaarsen, op of in de buurt van de apparatuur.
- Gebruik het apparaat niet in explosiegevaarlijke omgevingen. Hiertoe horen bijvoorbeeld tankinstallaties, opslagplaatsen voor brandstof en ruimtes waar oplosmiddelen worden verwerkt. Ook in omgevingen waar veel fijnstof voorkomt (bijvoorbeeld meel- of houtstof) mag dit apparaat niet worden gebruikt.



LET OP!

Gevaar voor beschadiging!

Het apparaat kan door onjuist gebruik beschadigd raken.

- Plaats en gebruik alle componenten op een stabiele, vlakke en trillingvrije ondergrond om te voorkomen dat het apparaat valt. Sommige agressieve meubellakken kunnen de rubberen voetjes van het apparaat aantasten. Leg eventueel iets onder het apparaat.
- Houd minimaal één meter afstand tussen het apparaat en hoogfrequente en magnetische storingsbronnen (televisietoestellen, andere luidsprekerboxen, mobiele telefoons enzovoort) om storingen in de werking te voorkomen.
- Stel het apparaat niet bloot aan extreme omstandigheden. Vermijd:
 - hoge luchtvochtigheid of vocht;
 - extreem hoge en lage temperaturen;
 - direct zonlicht;
 - open vuur.

3.2. Stroomvoorziening

- Sluit het apparaat alleen aan op een geaard stopcontact met 100-240 V ~ 50/60 Hz. Neem als u twijfelt over de stroomvoorziening op de plaats van opstelling contact op met het energiebedrijf.
- Het stopcontact moet zich in de buurt van het apparaat bevinden en goed toegankelijk zijn.
- Leg de kabels zo dat er niemand op kan gaan staan of over kan struikelen.
- Onderbreek de stroomvoorziening van het apparaat door de stekker van het apparaat uit het stopcontact te trekken. Pak bij het lostrekken altijd de stekker vast. Trek nooit aan het snoer om beschadiging te voorkomen.
- Alle multimedia-apparaten die op het apparaat worden aangesloten, moeten voldoen aan de vereisten van de laagspanningsrichtlijn.
- Koppel het apparaat bij onweer en wanneer u het apparaat langere tijd niet gebruikt altijd los van het elektriciteitsnet.

3.3. Omgevingstemperatuur

- Het apparaat kan worden gebruikt bij een omgevingstemperatuur van +5 °C tot +35 °C.
- Wanneer het apparaat is uitgeschakeld, kan het worden opgeslagen bij een temperatuur van 0 °C tot +40 °C.
- Gebruik het apparaat uitsluitend in een droge omgeving.



GEVAAR!

Gevaar voor een elektrische schok!

Bij grote schommelingen in temperatuur of luchtvochtigheid kan er door condensatie vocht in het apparaat terechtkomen, waardoor er kortsluiting kan ontstaan.

- Neem het apparaat nadat het is vervoerd pas weer in gebruik als het de omgevingstemperatuur heeft aangenomen.

3.4. Bij storingen

- Controleer het apparaat en de accessoires telkens vóór gebruik op beschadigingen.
- Gebruik het audiosysteem en het netsnoer niet als deze zijn beschadigd, als er rook uit komt of als ze een vreemd geluid maken. Trek zo nodig onmiddellijk de stekker uit het stopcontact.
- Probeer in geen geval zelf een onderdeel van het apparaat open te maken en/of te repareren. Er bestaat gevaar voor een elektrische schok.
- Neem bij een storing contact op met het Service Center.

4. Inhoud van de levering



GEVAAR!

Verstikkingsgevaar!

Er bestaat verstikkingsgevaar door het inademen of inslikken van folie of kleine onderdelen.

- Houd verpakkingen buiten het bereik van kinderen.
- Laat kinderen niet met het verpakkingsmateriaal spelen.
- Verpakkingsmateriaal is geen speelgoed!
- ▶ Haal het product uit de verpakking en verwijder al het verpakkingsmateriaal.
- ▶ Controleer of de levering volledig en niet beschadigd is en informeer onze service binnen 14 dagen na aankoop als er iets ontbreekt of beschadigd is.
- ▶ Het audiosysteem moet telkens vóór gebruik worden gecontroleerd op beschadigingen. Neem bij beschadigingen contact op met het Service Center.

Het door u aangeschafte product omvat:

- Bluetooth®-audiosysteem
- Netsnoer
- Microfoon
- Gebruiksaanwijzing en garantiedocumenten

5. Overzicht van het apparaat

5.1. Bovenkant

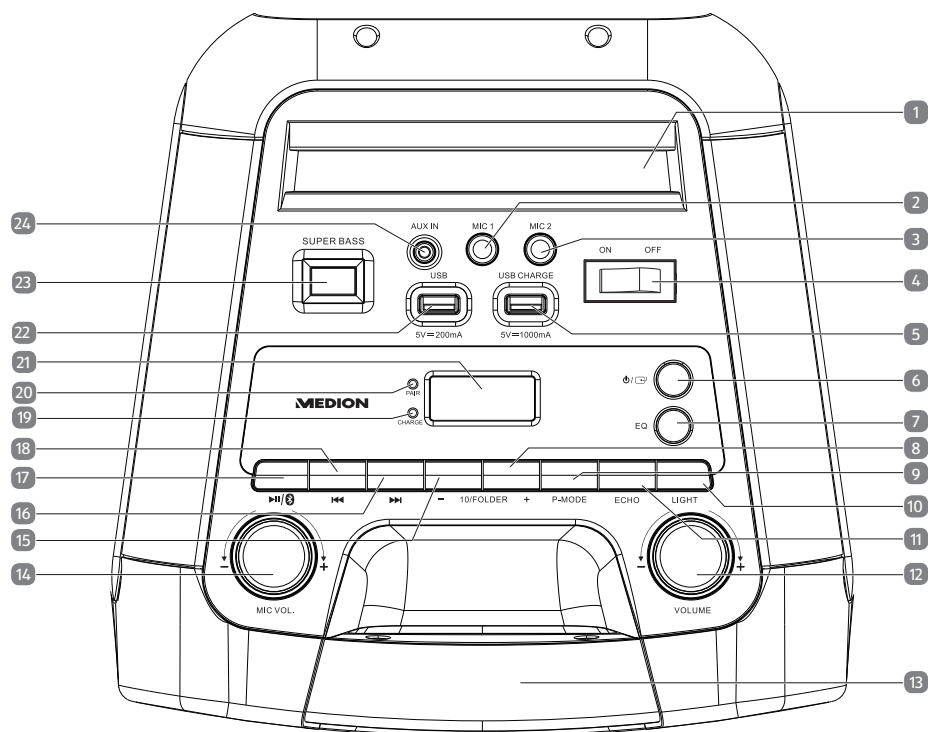

1)		Tablet-/smartphonehouder
2)	MIC 1	Microfooningang (jackplug 6,3 mm)
3)	MIC 2	Microfooningang (jackplug 6,3 mm)
4)	ON/OFF	Apparaat in-/uitschakelen
5)	USB Charge	USB-aansluiting voor het opladen van externe apparaten (5 V \equiv 1000 mA)
6)	 / 	Bedrijfsmodus selecteren; apparaat vanuit de stand-bymodus opnieuw inschakelen
7)	EQ	Equalizerinstelling selecteren

8)	10/FOLDer +	Volgende map selecteren; Nummer selecteren in stappen van 10
9)	P-MODE	Herhalingsfunctie/afspelen in willekeurige volgorde activeren
10)	LIGHT	Kort indrukken: party-ledlichteffect selecteren, in-/uitschakelen; ingedrukt houden: verlichting rondom de volumeregelaars in-/uitschakelen
11)	ECHO	Microfoon-echogeluidseffect in-/uitschakelen
12)	⊖ VOL. ⊕	Volumeregelaar
13)		Bovenste draaggreep
14)	⊖ MIC VOL. ⊕	Volumeregelaar microfoon
15)	- 10/FOLDer	vorige map selecteren; Nummer selecteren in stappen van 10
16)	▶▶	Kort indrukken: volgend nummer afspelen; Ingedrukt houden: snel vooruitspoelen
17)	▶ 📶	Kort indrukken: Weergave starten; Ingedrukt houden: Bluetooth®-verbinding verbreken
18)	◀◀	Kort indrukken: vorig nummer afspelen; Ingedrukt houden: snel achteruitspoelen
19)	Charge	Laadled
20)	PAIR	Bluetooth-led
21)		Display
22)	USB	USB-aansluiting: voor afspelen van audiobestanden van een USB-geheugen (5 V === 200 mA)
23)	SUPER BASS	Basversterker in-/uitschakelen
24)	AUX IN	Audio-ingang (jackplug 3,5 mm)

5.2. Voor- en achterkant

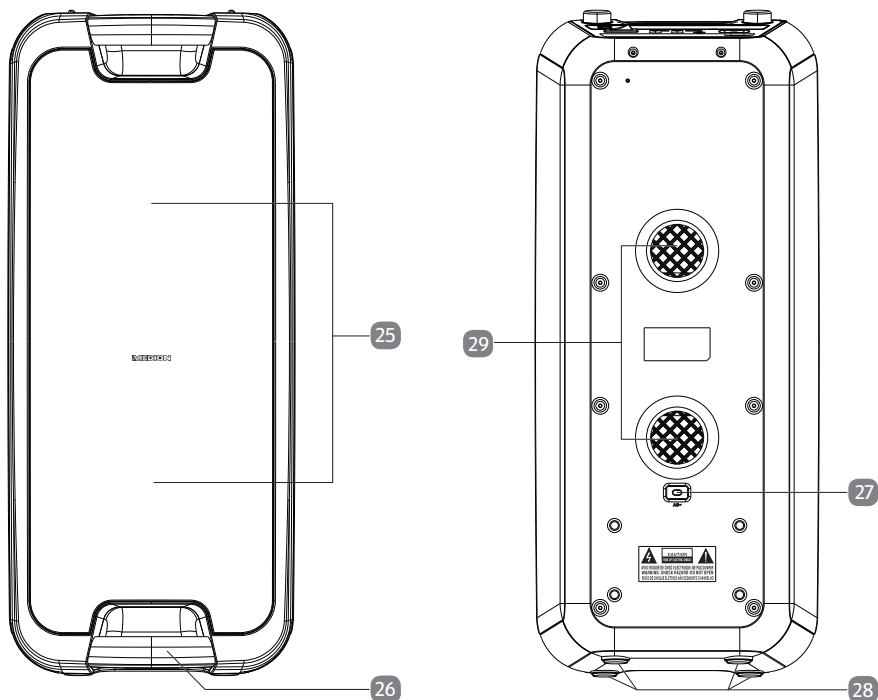

25)	Party-ledlampje
26)	Onderste draaggreep
27)	Netaansluiting (AC 100-240 ~ 50/60Hz)
28)	Pootjes
29)	Ventilatieopeningen

5.3. Microfoon

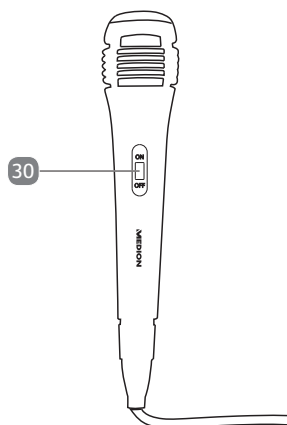

30)	On/Off	Microfoon in-/uitschakelen
-----	---------------	----------------------------

6. Ingebruikname

6.1. Apparaat plaatsen

- ▶ Plaats het apparaat op een vlakke, stabiele ondergrond.
- ▶ Sommige agressieve meubellakken kunnen de rubberen pootjes van het apparaat aantasten. Zet het apparaat eventueel op een vaste ondergrond.



Als u verbinding met een extern apparaat maakt, moet u eerst het netsnoer van het audiosysteem uit het stopcontact trekken.

6.2. Netvoeding - netsnoer aansluiten

- ▶ Sluit het meegeleverde netsnoer op de netaansluiting (**AC 100-240 ~ 50/60Hz**) aan de achterzijde van het apparaat aan.
- ▶ Steek de stekker van het netsnoer in een goed bereikbaar stopcontact.

6.3. Geïntegreerde accu

Zodra het audiosysteem is aangesloten op een stopcontact, wordt de ingebouwde accu automatisch opgeladen. De laadled **CHARGE** brandt tijdens de oplaadprocedure continu rood.

Als de oplaadprocedure is voltooid en de geïntegreerde accu volledig is opgeladen, brandt de laadled **CHARGE** permanent groen.

Als de laadstatus van de accu te laag is, knippert de laadled **CHARGE** rood.



De accu is vast ingebouwd en mag niet door de gebruiker zelf worden gerepareerd of vervangen.

6.4. Apparaat in-/uitschakelen

▶ Zet de aan-uitschakelaar in de stand **ON** om het apparaat in te schakelen.

Het display gaat aan.

▶ Zet de aan-uitschakelaar in de stand **OFF** om het apparaat uit te schakelen.



De display-indicatie gaat uit.

Ook in uitgeschakelde toestand wordt de interne accu volledig geladen. Zolang het audiosysteem op het elektriciteitsnet is aangesloten, verbruikt het ook bij een volledig opgeladen accu nog steeds een kleine hoeveelheid stroom.

▶ Trek de stekker van het apparaat uit het stopcontact om het apparaat volledig uit te schakelen.





Als het apparaat in de Bluetooth®-/USB-/AUX-modus 15 minuten lang geen signaal ontvangt, dan schakelt het automatisch in de stand-bymodus.

Druk op de toets  /  om het apparaat vanuit de stand-bymodus weer in te schakelen.





Als het afspeelvolumen op het externe apparaat te laag is ingesteld, ontvangt het audiosysteem niet voldoende audiosignaal en schakelt het automatisch in de stand-bymodus.

▶ Verhoog in dit geval het afspeelvolumen op het externe apparaat en verbind het opnieuw met het soundsysteem.

▶ Druk op de toets  /  om het apparaat vanuit de stand-bymodus weer in te schakelen.

7. Extern afspeelapparaat aansluiten

Gebruik de **AUX IN**-aansluiting om een verbinding met een extern afspeelapparaat (bijv. een cd-speler of een mp3-speler) tot stand te brengen.



- ▶ Schakel het audiosysteem uit.
- ▶ Schakel het externe apparaat uit.
- ▶ Steek het ene uiteinde van een jackkabel van 3,5 mm (niet meegeleverd) in de **AUX IN**-aansluiting aan de bovenkant van het apparaat.
- ▶ Sluit het andere uiteinde van de kabel aan op het externe apparaat.
- ▶ Schakel het externe apparaat in.
- ▶ Schakel het audiosysteem in.
- ▶ Druk een of meerdere keren op de toets  /  tot **AUX** op het display wordt weergegeven.

Het audiosignaal van het externe apparaat wordt nu afgespeeld.



Bij de bedrade signaaloverdracht staan niet alle bedieningsfuncties via de toetsen van het soundsysteem ter beschikking. Gebruik in dit geval de bedieningsmogelijkheden op uw externe apparaat.

8. USB-geheugen gebruiken

- ▶ Verwijder evt. de beschermkap en steek het USB-geheugen in de aansluiting **USB** aan de bovenkant van het apparaat.
- ▶ Druk een of meerdere keren op de toets  /  tot **USB** op het display wordt weergegeven.

Het afspelen van het eerste nummer op de USB-stick start automatisch.

Neem de volgende aanwijzingen met betrekking tot bruikbare USB-sticks in acht:

- Vanwege het grote aantal verschillende bestandssystemen en bestandsindelingen kan de werking van de aangesloten opslagmedia niet worden gegarandeerd.
- Afhankelijk van de grootte van de gegevensdrager kan het even duren voordat het systeem wordt herkend.
- USB-sticks met een geheugencapaciteit van maximaal 32 GB worden ondersteund.
- De bestandssystemen FAT16 en FAT32, en het bestandsformaat MP3 worden ondersteund.
- Externe harde schijven worden niet ondersteund.
- USB-verlengkabels worden niet ondersteund.



De aansluiting **USB Charge** dient uitsluitend voor het opladen van externe apparaten (bijv. smartphones) via een USB-laadkabel (niet meegeleverd).



9. Verbinding maken met een apparaat via Bluetooth®

Met bluetooth is de draadloze ontvangst van audiosignalen van een extern, bluetoothcompatibel audio-uitvoerapparaat mogelijk. Houd er rekening mee dat de afstand tussen beide apparaten niet groter mag zijn dan 10 meter.



Er kan altijd maar één bluetoothapparaat tegelijk met het audiosysteem verbonden zijn.

Om een bluetoothcompatibel audio-uitvoerapparaat aan te sluiten, gaat u als volgt te werk:

- ▶ Schakel het audiosysteem in.
- ▶ Druk een of meerdere keren op de toets  /  om naar de bluetoothmodus te gaan.

Op het display wordt **bt** weergegeven en het apparaat bevindt zich nu in de zoekmodus. Tijdens het zoeken knippert de bluetooth-led **PAIR** snel blauw.



Het audiosysteem probeert automatisch verbinding te maken met het audio-uitvoerapparaat waarmee deze het laatst via Bluetooth verbonden was. Als dit niet mogelijk is, blijft het apparaat in de zoekmodus.

- ▶ Schakel de bluetoothfunctie op uw audio-uitvoerapparaat in en activeer daar de zoekmodus om de beide apparaten met elkaar te koppelen.



Meer informatie over de bluetoothfunctie van uw audio-uitvoerapparaat kunt u vinden in de gebruiksaanwijzing van het betreffende apparaat.

Zodra het signaal is gevonden, wordt de apparaatnaam van het audiosysteem "**MD 44400**" in de apparaatlijst op uw audio-uitvoerapparaat weergegeven.

- ▶ Selecteer het soundsysteem en koppel beide apparaten met elkaar. Als het nodig is om een wachtwoord in te voeren, voer dan "**0000**" in.

Het koppelen van de apparaten is beëindigd als de bluetooth-led **PAIR** continu blauw brandt en er een geluidssignaal klinkt uit het soundsysteem.

- ▶ Start nu de audioweergave op uw audio-uitvoerapparaat of door op de toets  op het audiosysteem te drukken.



Bij de signaaloverdracht via bluetooth staan eventueel niet alle bedieningsfuncties via de toetsen op het soundsysteem ter beschikking. We raden bovendien aan het volume op uw audio-uitvoerapparaat maximaal in te stellen en de fijnafstelling van het volume op het audiosysteem te regelen.

- ▶ Om een bestaande bluetooth-verbinding te verbreken, houdt u de toets **▶||/⊗** ingedrukt.

Er weerklinkt een geluidssignaal en de bluetooth-led **PAIR** knippert snel blauw. Het soundsysteem bevindt zich nu opnieuw in de zoekmodus en u kunt een ander apparaat koppelen.

- ▶ Om de verbinding met het audio-uitvoerapparaat dat het laatst verbonden was te herstellen, houdt u de toets **▶||/⊗** opnieuw ingedrukt tot de bluetooth-led **PAIR** continu blauw brandt en er een geluidssignaal klinkt uit het soundsysteem.

10. Bediening

10.1. Volume aanpassen

- ▶ Draai de volumeknop **⊖VOL.⊕** in de richting **⊕** om het volume te verhogen of in de richting **⊖**, om het volume te verlagen.



Het soundsysteem start na het inschakelen altijd met een vooraf ingesteld volume, ongeacht welk volume het laatst was ingesteld.

10.2. Super Bass

- ▶ Druk op de toets **SUPER BASS** om de lage frequenties te versterken en de basversterker in te schakelen.

Op het display wordt **BASS** weergegeven.

- ▶ Druk opnieuw op de toets **SUPER BASS** om de basversterker uit te schakelen. **BASS** verdwijnt van het display.

10.3. Equalizer

- ▶ Druk een of meerdere keren op de toets **EQ** om een vooringestelde equalizerinstelling (**Flat**, **Classic**, **ROCK**, **Pop** of **JAZZ**) te activeren.

De geselecteerde equalizerinstelling wordt telkens op het display weergegeven.

10.4. Party-ledlampje

- ▶ Druk een of meerdere keren op de toets **LIGHT** om een vooringesteld party-led-lichteffect **L-1** tot **L-5** te activeren.



De lichteffecten **L4** en **L5** branden op het ritme van de afgespeelde muziek.

- ▶ Druk meerdere keren op de toets **LIGHT** tot **LOFF** op het display verschijnt om de partylichteffecten te deactiveren.

-
- ▶ Houd de toets **LIGHT** gedurende ca. 2 seconden ingedrukt om de verlichting rond de volumeregelaars in te schakelen.
 - ▶ Om de verlichting rond de volumeregelaars uit te schakelen, houdt u de toets **LIGHT** opnieuw gedurende ca. 2 seconden ingedrukt.

10.5. Afspelen starten/pauzeren

- ▶ Met de toets **▶||/⊗** start u het afspelen van nummers.
- ▶ Druk opnieuw op de toets **▶||/⊗** om het afspelen te onderbreken. Als u nog een keer op de toets drukt, gaat het apparaat verder met afspelen.

10.6. Nummerkeuze, snel vooruit-/terugspoelen

- ▶ Druk op de toets **◀◀** om naar het begin van het actueel weergegeven nummer te springen. Druk de toets twee keer kort na elkaar in om naar het vorige nummer te springen.
- ▶ Druk op de toets **▶▶** om naar het volgende nummer te springen.
- ▶ Houd de toets **◀◀** ingedrukt om het snel terugspoelen binnen een nummer uit te voeren; met **▶▶** spoelt u snel vooruit. Laat de betreffende toets los op de gewenste positie van het nummer om daar het afspelen te hervatten.

10.7. Afspeelopties in de USB-modus

Na het aansluiten van het USB-geheugen start het afspelen van de daarop aanwezige nummers automatisch in numerieke volgorde.

10.7.1. Map selecteren voor mp3-bestanden

Mp3-bestanden zijn op het USB-geheugen mogelijk in verschillende mappen opgeslagen.

- ▶ Om bij een mp3-gegevensdrager van map te wisselen, houdt u de toets **– 10/FOLDer** of **10/FOLDer +** ingedrukt.



10.7.2. Nummer selecteren in stappen van 10

Als een groter aantal mp3-bestanden op het gebruikte USB-geheugen is opgeslagen, kunt u in stappen van 10 vooruit- of terugspringen tussen de nummers om sneller een nummer te selecteren.

- ▶ Druk op de toets **10/FOLDer +** of **– 10/FOLDer** om 10 nummers vooruit of terug te springen.

Druk evt. vervolgens op de toets **▶▶** of **◀◀**, om enkele nummers vooruit of terug te springen.

10.8. Herhalingsfunctie

- ▶ Druk op de toets **P-MODE** tot  op het display oplicht om het op dat moment afgespeelde nummer permanent te herhalen.
- ▶ Druk op de toets **P-MODE** tot op het display  brandt om alle nummers op het USB-geheugen permanent te herhalen.



Bij USB-geheugens waarop de bestanden in meerdere mappen zijn opgeslagen, hebt u bijkomend de optie om alle nummers in de actueel gekozen map permanent te herhalen.

- ▶ Druk hiervoor meerdere keren op de toets **P-MODE** tot op het display  **FOLDER** wordt weergegeven.
- ▶ Druk op de toets **P-MODE** tot alle hierboven genoemde indicaties op het display uitgaan om de herhalingsfunctie te deactiveren.

10.9. Afspelen in willekeurige volgorde

- ▶ Druk herhaaldelijk op de toets **P-MODE** tot **RAND** op het display brandt om de willekeurige weergave te starten.
- ▶ Druk opnieuw op de toets **P-MODE** om de functie voor het willekeurig afspelen van nummers te deactiveren.



RAND verdwijnt van het display.

11. Microfoon aansluiten

U kunt maximaal twee microfoons tegelijk op het audiosysteem aansluiten. Een microfoon is al meegeleverd.

Microfoons kunnen in elke bedrijfsmodus worden gebruikt.

Ga als volgt te werk om een microfoon aan te sluiten:

- ▶ Schakel het audiosysteem uit.
- ▶ Sluit de microfoon op de microfoonaansluiting **MIC1** of **MIC 2** aan.
- ▶ Schakel het audiosysteem in.
- ▶ Schakel de aan-uitschakelaar op de microfoon in de positie **ON**.
- ▶ Stel met de regelaar  **MIC VOL.**  het gewenste microfoonvolume in.
- ▶ Druk op de toets **ECHO** om het echogeluidseffect voor de aangesloten microfoons te activeren.
- ▶ Druk opnieuw op de toets **ECHO** om het echogeluidseffect voor de aangesloten microfoons te deactiveren.
- ▶ Schakel de aan-uitschakelaar aan de microfoon na het gebruik op de stand **Off** om deze uit te schakelen.

12. Extern apparaat via USB opladen

Het soundsysteem beschikt over een USB-aansluiting voor het opladen van externe apparaten (bijvoorbeeld smartphones). Let hierbij op de stroomuitgangsspanning aan de **USB-CHARGE**-aansluiting: **5 V** === **max. 1000 mA**

- ▶ Sluit het externe apparaat met behulp van een USB-laadkabel (niet inbegrepen in de leveringsomvang) op de **USB-CHARGE**-aansluiting aan de bovenkant van het apparaat aan.

De accu van uw externe apparaat wordt nu opgeladen.

13. Reiniging

- Voordat u het apparaat gaat reinigen, moet u altijd eerst de stekker uit het stopcontact trekken om het los te koppelen van het stroomnet.



LET OP!

Gevaar voor beschadiging!

Het apparaat kan door onjuist gebruik beschadigd raken.

- Gebruik voor het reinigen alleen een droge, zachte doek. Gebruik geen chemische oplos- en reinigingsmiddelen, omdat deze het oppervlak en/of de opschriften van het apparaat kunnen beschadigen.
- Zorg ervoor dat er geen vloeistof in het audiosysteem terechtkomt.

14. Opslag bij niet-gebruik

- ▶ Trek de stekker als u het apparaat een langere periode niet gebruikt uit het stopcontact en bewaar het apparaat op een koele, droge plaats.
- ▶ Bescherm het apparaat tegen stof, vuil en extreme temperatuurschommelingen.

15. EU-conformiteitsinformatie

C **E** Hierbij verklaart MEDION AG dat dit apparaat in overeenstemming is met de fundamentele eisen en de overige toepasselijke voorschriften:

- RE-richtlijn 2014/53/EU
- Ecodesignrichtlijn 2009/125/EG
- RoHS-richtlijn 2011/65/EU.

De volledige EU-verklaring van overeenstemming kan worden gedownload op www.medion.com/conformity.

15.1. Informatie over handelsmerken

Het Bluetooth®-woordmerk en de logo's zijn geregistreerde merken van Bluetooth SIG, Inc. en worden door de fabrikant onder licentie gebruikt.

Het USB™ woordmerk en de logo's zijn geregistreerde merken van USB Implementers Forum, Inc. en worden door de fabrikant onder licentie gebruikt. Andere handelsmerken zijn eigendom van de betreffende eigenaren.

16. Technische gegevens

Algemeen	
Afmetingen (b x h x d):	260 mm x 610 mm x 260 mm
Omgevingstemperatuur (in gebruik):	+5 °C tot +35 °C bij een relatieve luchtvochtigheid (niet condenserend) van max. 85 %
Omgevingstemperatuur (bij opslag):	0 °C tot +40 °C bij een relatieve luchtvochtigheid (niet condenserend) van max. 85 %
Gewicht:	8,91 kg
Voedingsspanning	
Spanning:	AC 100-240 V ~ 50/60 Hz
Opgenomen vermogen:	35 W
Opgenomen vermogen in stand-bymodus (bij geladen accu):	0,32 W
Uitgangsvermogen:	2 x 22 W RMS
Beschermingsklasse:	Veiligheidsklasse II

Geïntegreerde accu	
Loodhoudende gelaccu:	12 V, 4000 mAh, 48 Wh
Bedrijfstijd bij 50 % volume:	3-4 uur
Aansluitingen	
AUX-ingang:	jackplug 3,5 mm
Microfoon 1-ingang:	jackplug 6,3 mm
Microfoon 2-ingang:	jackplug 6,3 mm
USB-aansluiting:	Standard host 1.1 tot 32 GB 5 V \equiv max. 200 mA
USB-charge-aansluiting:	5 V \equiv max. 1000 mA
Bluetooth®	
Bluetoothversie:	5,0
Bluetoothprofielen:	A2DP 1.2, AVRCP 1.0
Frequentiebereik bluetooth:	2402 - 2480 MHz
Max. zendvermogen:	-7,46 dBm
Bereik:	tot 10 m (afhankelijk van de omgevingscondities)
Microfoon	
Frequentierespons:	30 Hz - 15 kHz
Gevoeligheid:	-73 dB +/- 3 dB
Impedantie:	600 Ω +/- 30 %

17. Afvalverwerking



VERPAKKING

Het apparaat zit ter bescherming tegen transportschade in een verpakking. Verpakkingen zijn gemaakt van materialen die milieuvriendelijk kunnen worden afgevoerd en vakkundig kunnen worden gerecycled.



APPARAAT

Gebruikte apparaten die zijn gemarkeerd met het hiernaast afgebeelde symbool, mogen niet bij het gewone huishoudelijk afval worden gedeponeerd.

Volgens richtlijn 2012/19/EU moet het apparaat aan het einde van de levensduur volgens de voorschriften worden afgevoerd.

Hierbij worden voor hergebruik geschikte stoffen in het apparaat gerecycled, zodat belasting van het milieu wordt voorkomen.

Lever het apparaat in bij een inzamelpunt voor elektronisch afval of bij een afvalsorteercentrum.

Neem voor meer informatie contact op met uw plaatselijke afvalverwerkingsbedrijf of uw gemeente.



ACCU

In het apparaat zit een accu. **De accu is vast ingebouwd en kan niet door de gebruiker zelf worden vervangen.** Deponeer het apparaat aan het einde van de levensduur in geen geval bij het gewone huishoudelijke afval. Informeer bij uw gemeente waar zich inzamelpunten voor elektrische apparaten en elektronica bevinden, zodat u het apparaat milieuvriendelijk kunt afvoeren.

18. Service-informatie

Wanneer uw apparaat niet zoals gewenst of verwacht functioneert, neem dan contact op met onze klantenservice. U heeft verschillende mogelijkheden, om met ons contact op te nemen:

- In onze Service-Community vindt u andere gebruikers en onze medewerkers en daar kunt u uw ervaringen uitwisselen en uw kennis delen.
U vindt onze Service-Community onder community.medion.com.
- U kunt natuurlijk ook ons contactformulier gebruiken onder www.medion.com/contact.
- En bovendien staat ons serviceteam ook via de klantenservice of per post ter beschikking.

Nederland	
Openingstijden klantenservice	Klantenservice
Ma - vr: 07.00 - 23.00 uur Za - zo: 10.00 - 18:00 uur	☎ 0900 - 2352534
Buiten deze tijden kunt u op het genoemde nummer te allen tijde gebruik maken van onze voicemaildienst met terugbeloptie.	
Serviceadres	
MEDION B.V. John F.Kennedylaan 16a 5981 XC Panningen Nederland	
België	
Openingstijden klantenservice	Klantenservice
Ma - vr: 09:00 - 19:00	☎ 02 - 200 61 98
Serviceadres	
MEDION B.V. John F.Kennedylaan 16a 5981 XC Panningen Nederland	

Luxemburg	
Openingstijden klantenservice	Klantenservice
Ma - vr: 09:00 - 19:00	📞 34 - 20 808 664
Serviceadres	
MEDION B.V. John F.Kennedylaan 16a 5981 XC Panningen Nederland	



Deze en vele andere gebruiksaanwijzingen staan ter beschikking om te downloaden via het serviceportaal www.medionservice.com.

Daar vindt u ook drivers en andere software voor verschillende apparaten.

Ook kunt u de QR-code hiernaast scannen en de gebruiksaanwijzing via het serviceportaal downloaden op uw mobiele eindapparaat.

19. Privacy statement

Beste klant!

Wij delen u mee dat wij, MEDION AG, Am Zehnthof 77, D-45307 Essen, als verwerkingsverantwoordelijke uw persoonsgegevens verwerken.

In aangelegenheden die te maken hebben met het recht op gegevensbescherming, worden wij bijgestaan door de functionaris voor gegevensbescherming van onze onderneming, die bereikbaar is onder MEDION AG, Datenschutz, Am Zehnthof 77, D-45307 Essen; datenschutz@medion.com. Wij verwerken uw gegevens ten behoeve van de garantieafwikkeling en daarmee samenhangende processen (bijv. reparaties) en baseren ons bij de verwerking van uw gegevens op de met ons gesloten koopovereenkomst.

Wij zullen uw gegevens voor de garantieafwikkeling en daarmee samenhangende processen (bijv. reparaties) doorgeven aan de dienstverleners die de reparaties in opdracht van ons uitvoeren. Wij slaan uw persoonsgegevens gewoonlijk op voor de duur van drie jaar om ervoor te zorgen dat uw wettelijke garantieaanspraken kunnen worden vervuld.

U hebt tegenover ons het recht op informatie over de betreffende persoonsgegevens en op rectificatie, wissing, beperking van de verwerking, bezwaar tegen de verwerking en op gegevensoverdraagbaarheid.

Ten aanzien van het recht op informatie en wissing gelden evenwel beperkingen volgens § 34 en § 35 van de Duitse wet bescherming persoonsgegevens (BDSG) (art. 23 AVG). Bovendien hebt u het recht om een klacht in te dienen bij een toezichthoudende autoriteit (art. 77 AVG juncto § 19 BDSG). Voor MEDION AG is dat de functionaris voor gegevensbescherming en informatievrijheid van de deelstaat Noordrijn-Westfalen (Landesbeauftragte für Datenschutz und Informationsfreiheit Nordrhein Westfalen), Postbus 200444, 40212 Düsseldorf, www.lidi.nrw.de.

De verwerking van uw gegevens is noodzakelijk voor de garantieafwikkeling; zonder dat de vereiste gegevens beschikbaar worden gesteld, is het niet mogelijk om de garantie af te wikkelen.

20. Colofon

Copyright © 2021

Stand: 02.09.2021

Alle rechten voorbehouden.

Deze gebruiksaanwijzing is auteursrechtelijk beschermd.

Verveelvoudiging in mechanische, elektronische of welke andere vorm dan ook zonder schriftelijke toestemming van de fabrikant is verboden.

Het copyright berust bij de firma:

MEDION AG
Am Zehnthof 77
45307 Essen
Duitsland

Houd er rekening mee dat het bovenstaande adres geen retouradres is. Neem eerst contact op met onze klantenservice.

Table of Contents

1.	Information about this user manual	89
1.1.	Explanation of symbols.....	89
2.	Proper use	90
3.	Safety information	91
3.1.	Installation location.....	92
3.2.	Power supply	93
3.3.	Ambient temperature	94
3.4.	If there are defects	95
4.	Package contents.....	95
5.	Device overview	96
5.1.	Top.....	96
5.2.	Front and back	98
5.3.	Microphone.....	99
6.	Getting started	99
6.1.	Setting up the device.....	99
6.2.	Mains operation – connecting the mains cable.....	99
6.3.	Internal rechargeable battery.....	100
6.4.	Switch the device on/off.....	100
7.	Connecting an external playback device.....	101
8.	Inserting USB memory devices.....	101
9.	Connecting devices via Bluetooth®	102
10.	Operation	103
10.1.	Adjusting the volume.....	103
10.2.	Super bass.....	103
10.3.	Equaliser	103
10.4.	Party LED light.....	103
10.5.	Starting/pausing playback.....	104
10.6.	Track selection, fast forward/rewind	104
10.7.	Playback options in USB mode	104
10.8.	Repeat function	105
10.9.	Random playback	105
11.	Connecting a microphone.....	105
12.	Charging an external device via USB	106
13.	Cleaning	106
14.	Storing the device when not in use	106
15.	EU Declaration of Conformity.....	107
15.1.	Trademark information	107
16.	Technical specifications	107
17.	Disposal	109
18.	Service information.....	110

19.	Privacy statement.....	111
20.	Legal Notice.....	112

1. Information about this user manual



Thank you for choosing our product. We hope you enjoy using this device.

Please read the safety instructions and the user manual carefully before using the device for the first time. Note the warnings on the device and in the user manual.

Always keep the user manual close to hand. If you sell the device or give it away, please ensure that you also pass on this user manual. It is an essential component of the product.

1.1. Explanation of symbols

If a block of text is marked with one of the warning symbols listed below, the hazard described in that text must be avoided to prevent the potential consequences described there from occurring.



DANGER!

Warning: risk of fatal injury!



WARNING!

Warning: risk of possible fatal injury and/or serious irreversible injuries!



NOTICE!

Follow these instructions to prevent damage to the device!



More detailed information about using the device!



Products that feature this symbol meet the requirements of the EU directives (see chapter entitled "Declaration of conformity").



Follow the instructions in the user manual!

Protection class II

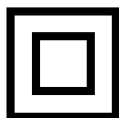

Electrical devices in protection class II are devices that have double and/or reinforced insulation throughout and do not have the option of connecting a protective earth. The housing of an electrical device in protection class II, with surrounding insulating material, might either form all of the additional or reinforced insulation, or part of it.



Symbol for direct current (DC)



Symbol for alternating current (AC)



Indicates the correct upright position of the transport packaging.

- Bullet point/information on steps during operation
- ▶ Instruction to be carried out
- Safety instructions to be performed

2. Proper use

This is a home entertainment device.

The Bluetooth® sound system is used to play audio material which can be played via USB, Bluetooth or AUX IN.

The device can also be used as a karaoke system or announcement amplifier.

Please note that we shall not be liable in cases of improper use: Comply with all the information in this user manual, especially the safety information. Any other use is considered improper and can cause personal injury or property damage.

3. Safety information



WARNING!

Risk of injury!

There is a risk of injury to children and persons with limited physical, sensory or mental abilities (for example, partially disabled people or older people with limited physical and mental abilities) or to those without experience and knowledge (such as older children).

- Keep the device and its accessories out of the reach of children.
- The device can be used by children of 8 years and older, and by people with reduced physical, sensory or mental capacity, or with a lack of experience and/or knowledge, but only with proper supervision, or if they have been told how to use the device safely, and have understood the risks involved if they use it improperly.
- Children must not be allowed to play with the device.
- Do not allow children to clean the device or perform maintenance tasks on it unless they are aged 8 years or older and properly supervised.
- Do not allow children younger than 8 years old near the device and its power cable.
- Do not modify the device without our consent and do not use any auxiliary equipment that we have not approved or supplied.
- Only use replacement parts or accessories that we have supplied or approved.



DANGER!

Risk of choking and suffocation!

There is a risk of choking and suffocation due to swallowing or inhaling small parts or plastic wrap.

- Keep the plastic packaging out of the reach of children.
- Do not allow children to play with the packaging material.
- The packaging material is not a toy!

3.1. Installation location



DANGER!

Risk of electric shock!

There is a risk of electric shock due to live parts.

- Do not place containers that are filled with liquid, e.g. vases, on or near the device and its mains cable. Such containers may tip over and the liquid may impair the electrical safety of the device.
- Protect the device and all other devices connected to it from dampness, water drops or water spray. To prevent malfunctions, keep the device dust-free, away from sources of heat, and out of direct sunlight.
- Do not place any objects on the cables as they may be damaged.



WARNING!

Risk of fire!

Insufficient air circulation can lead to heat accumulation, resulting in a fire.

- Ensure that there is adequate ventilation around the device. The back panel must be located at least 5 cm away from walls or other objects and both sides of the device must be at least 1 cm away.

-
- Do not cover the device (with newspapers, covers etc.) to prevent overheating.
 - Do not place open flames such as lit candles on or near the device.
 - Do not use the device in potentially explosive atmospheres. This includes petrol stations, fuel storage areas and areas where solvents are processed. This device must also not be used in areas with particle-laden air (for example flour or wood dust).



NOTICE!

Risk of damage!

Damage to the device caused by improper handling.

- To prevent the device from falling, only install and operate it and its components on a sturdy, level, vibration-free surface. Some aggressive varnishes can corrode the rubber feet on the device. If necessary, place the device on a suitable underlay.
- Keep the device at a distance of at least one metre from sources of high-frequency or magnetic interference (televisions, other loudspeakers, mobile telephones etc.) to avoid malfunctions.
- Do not expose the device to extreme conditions. Avoid:
 - high humidity or wet conditions
 - extremely high or low temperatures
 - direct sunlight
 - naked flames.

3.2. Power supply

- Only operate the device from an earthed 100–240 V ~ 50/60 Hz socket. Contact the local energy supplier if you have any questions about the power supply at the installation location.
- The socket must be near the device and easily accessible.
- Position the cables so that no one can tread on them or trip over them.

-
- To disconnect the device from the power supply, remove the plug from the mains socket. Always hold the plug firmly when unplugging it. To prevent damage, never pull on the cable.
 - All multimedia devices that are connected to the device must comply with the requirements of the Low Voltage Directive.
 - Disconnect the device from the power supply during thunderstorms or when the product will not be used for a prolonged period.

3.3. Ambient temperature

- The device can be operated at an ambient temperature of +5°C to +35°C.
- When switched off, the device can be stored at temperatures of between 0°C and +40°C.
- Never use the device anywhere that is damp or wet.



DANGER!

Risk of electric shock!

Major changes in temperature or fluctuations in humidity can cause moisture to build up within the device due to condensation – this can cause an electrical short circuit.

- After transporting the device, wait until it has reached ambient temperature before switching it on.

3.4. If there are defects

- Check the device and its accessories for possible damage before each use.
- Do not use the sound system or mains cable if they are damaged, generate smoke or emit unusual operating noises. In this case, disconnect the power supply immediately.
- Never try to open and/or repair a device component yourself. There is a risk of electric shock.
- In the event of a fault, contact our Service Centre.

4. Package contents



DANGER!

Risk of choking and suffocation!

There is a risk of choking and suffocation if plastic film or small parts are breathed in or swallowed.

- Keep packaging away from children.
- Do not allow children to play with the packaging material.
- The packaging material is not a toy!
- ▶ Remove the product from the packaging and remove all packaging material.
- ▶ Check your purchase to ensure that all items are included and in perfect condition. If anything is missing or damaged, please contact our customer service team within 14 days of purchase.
- ▶ Before each use, check the sound system for any damage. Contact our Service Centre if you find any damage.



The following items are supplied with your product:

- Bluetooth® sound system
- Mains cable
- Microphone
- User manual and warranty documents

5. Device overview

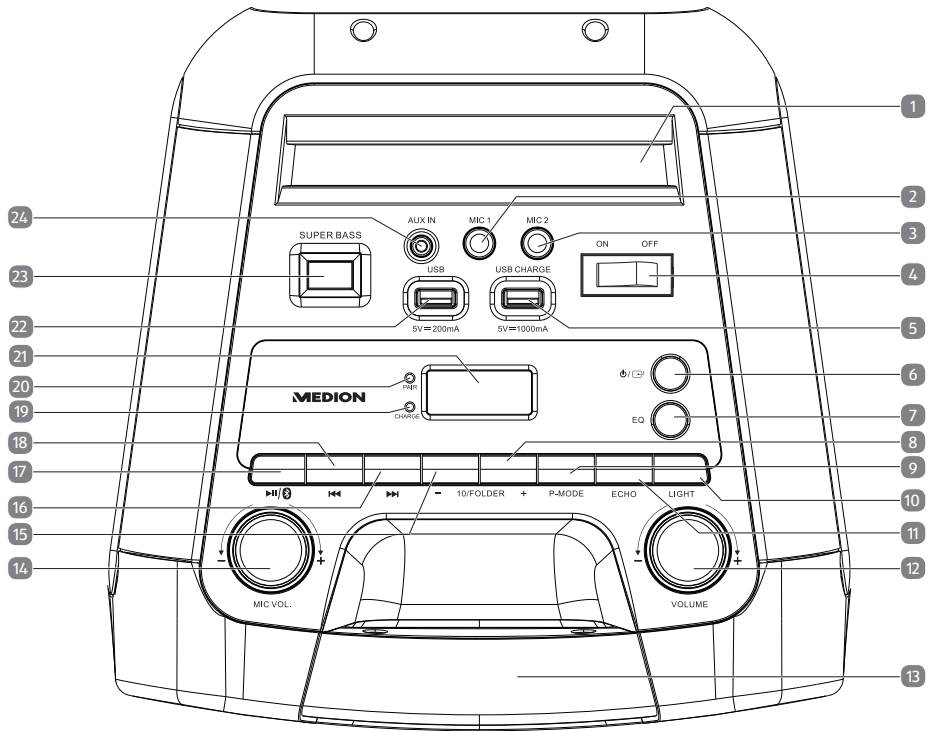
5.1. Top



1)		Tablet PC/smartphone storage
2)	MIC 1	Microphone input (6.3 mm jack)
3)	MIC 2	Microphone input (6.3 mm jack)
4)	ON/OFF	Switch the device on/off
5)	USB charge	USB port for charging external devices (5 V === 1000 mA)
6)	 	Select operating mode; Switch the device back on from standby mode
7)	EQ	Select equaliser settings
8)	10/FOLDER +	Select next folder; Track selection in blocks of 10

9)	P-MODE	Activate repeat function/random playback
10)	LIGHT	Short press: select party LED light effect, switch on/off; Press and hold: switch lighting around the volume controller on/off
11)	ECHO	Switch microphone echo sound effect on/off
12)	⊖ VOL. ⊕	Volume controller
13)		Upper carry handle
14)	⊖ MIC VOL. ⊕	Microphone volume controller
15)	– 10/FOLDer	Select previous folder; Track selection in blocks of 10
16)	▶▶	Short press: play next track; Press and hold: fast forward
17)	▶ /📶	Short press: start playback; Press and hold: disconnect Bluetooth® connection
18)	◀◀	Short press: play previous track; Press and hold: rewind
19)	Charge	Charging LED
20)	PAIR	Bluetooth LED
21)		Display
22)	USB	USB port for playing audio files from a USB memory device (5 V —= 200 mA)
23)	SUPER BASS	Switch bass amplification on/off
24)	AUX IN	Audio input (3.5 mm jack)

5.2. Front and back

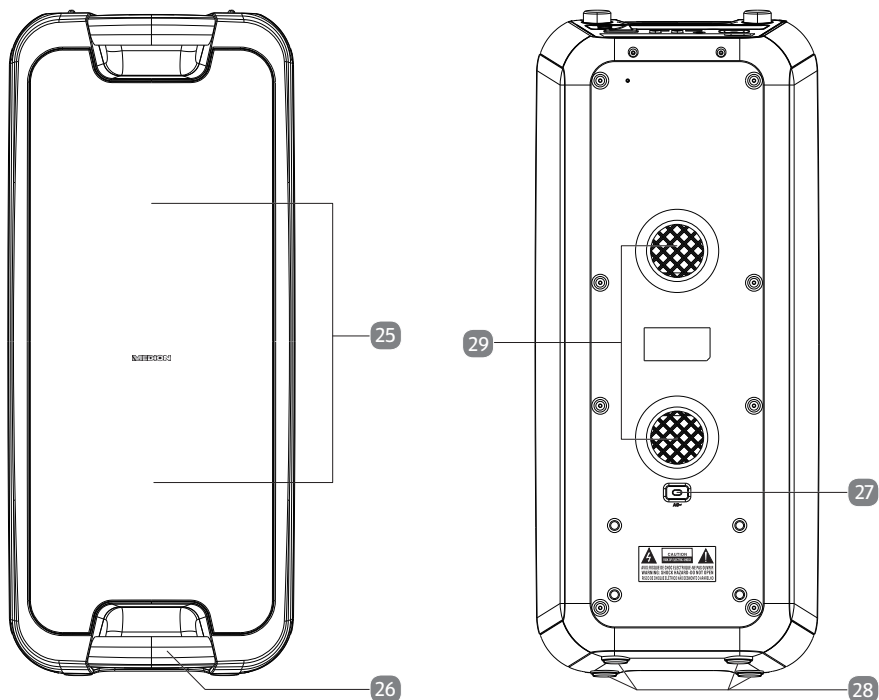

25)	Party LED light
26)	Lower carry handle
27)	Power supply (AC 100–240 ~ 50/60 Hz)
28)	Feet
29)	Vents

5.3. Microphone

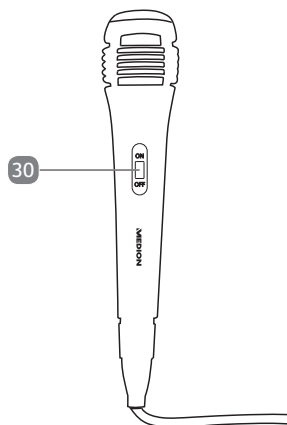

30)	On/Off	Switch microphone on/off
-----	---------------	--------------------------

6. Getting started

6.1. Setting up the device

- ▶ Place the device on a sturdy, level surface.
- ▶ Some aggressive varnishes can corrode the rubber feet on the device. If necessary, place the device on a suitable underlay.



Unplug the mains cable from the sound system before connecting it to an external device.

6.2. Mains operation – connecting the mains cable

- ▶ Connect the supplied mains cable (**AC 100–240 ~ 50/60 Hz**) to the back of the device.
- ▶ Plug the mains cable plug into an easily accessible power socket.

6.3. Internal rechargeable battery

As soon as the sound system is connected to a power socket, the built-in rechargeable battery begins charging automatically. The **CHARGE** LED continuously lights up red during charging.

When charging is complete and the internal built-in battery is fully charged, the **CHARGE** LED continuously lights up green.

If the battery charge level is too low, the **CHARGE** LED flashes red.



The rechargeable battery is an integral component of the device and users must not replace it themselves.

6.4. Switch the device on/off

▶ Shift the On/Off switch to the **ON** position to switch on the device.

The display lights up.

▶ Shift the On/Off switch to the **OFF** position to switch off the device.

The display turns off.



Even when switched off, the internal battery is charged until it is fully charged.

As long as the sound system is connected to the power supply, it continues to consume a small amount of power even when the battery is fully charged.

▶ Disconnect the device from the power supply to switch it off completely.





If the device receives no signal in Bluetooth®/USB/AUX mode for 15 minutes, it automatically switches to standby mode.

Press the  /  button to switch the sound system back on from automatic standby mode.





If the playback volume on the external device is set too low, the sound system may receive insufficient audio signal and automatically switches to standby mode.

▶ In this case, increase the playback volume on the external device and re-establish the connection with the sound system.

▶ Press the  /  button to switch the sound system back on from automatic standby mode.

7. Connecting an external playback device

Use the **AUX IN** jack to establish a connection with an external playback device (for example a CD player or MP3 player).



- ▶ Switch off the sound system.
- ▶ Switch off your external device.
- ▶ Plug the end of a 3.5 mm jack cable (not supplied with the device) into the **AUX IN** jack on the top of the device.
- ▶ Connect the other end of the cable to your external device.
- ▶ Switch on your external device.
- ▶ Switch on the sound system.
- ▶ Press the  /  button once or several times until **AUX** is shown on the display.

The audio signal from your external device will now be played back.



When signals are being transmitted via a cable, it is not possible to control all operating functions using the buttons on the sound system. In this case, you have to rely on the controls on your external device.

8. Inserting USB memory devices

- ▶ If necessary, remove the protective cap and insert the USB memory device into the **USB** port on the top of the device.
- ▶ Press the  /  button once or several times until **USB** is shown on the display.

The first track on the USB memory device starts to play automatically.

Observe the following instructions regarding usable USB memory devices:

- As there are numerous different file systems and file formats, the connected storage media cannot be guaranteed to function.
- Depending on the size of the data medium, it may take some time for the system to be detected.
- USB memory devices with a maximum memory capacity of up to 32 GB are supported.
- Supported file systems are FAT16 and FAT32. The supported file format is MP3.
- External hard disks are not supported.
- USB extension cables are not supported.



The **USB Charge** port is intended exclusively for charging external devices (e.g. smartphones) using an appropriate USB charging cable (not supplied).



9. Connecting devices via Bluetooth®

In Bluetooth mode, you can receive audio signals wirelessly from an external Bluetooth-enabled audio output device. Make sure the two devices are not more than 10 metres apart.



Only one Bluetooth device can be paired with the sound system at a time.

To connect a Bluetooth-enabled audio output device, proceed as follows:

- ▶ Switch on the sound system.
- ▶ Press the  /  button once or several times as required to switch back to Bluetooth mode.

bt is shown on the display and the device is in search mode. During the search, the Bluetooth LED **PAIR** flashes blue quickly.



The sound system attempts to automatically connect itself to the last audio output device connected via Bluetooth. If this is not possible, the device remains in search mode.

- ▶ Switch on the Bluetooth function on your audio output device and activate search mode on it to pair the two devices.





You will find more information about the Bluetooth function of your audio output device in its user manual.

The device name of the sound system “**MD 44400**” will be displayed in the device list on your audio output device as soon as the signal is found.

- ▶ Select the sound system and pair the two devices. If you are prompted to enter a password, enter “**0000**”.

Device pairing is complete when the Bluetooth LED **PAIR** continuously lights up blue and a signal tone sounds on the sound system.

- ▶ Start audio playback on your audio output device or press the  /  button on the sound system.



When signals are being transmitted via Bluetooth, it may not be possible to control all operating functions using the buttons on the sound system.

We also recommend setting the volume on your audio output device to maximum, and fine-tuning the volume on the sound system.

- ▶ To disconnect an existing Bluetooth connection, press and hold the  /  button.

A signal tone sounds and the Bluetooth LED **PAIR** flashes blue quickly. The sound system is now in search mode again and you can perform a new device pairing.

- ▶ To re-establish the Bluetooth connection with the last connected audio output device, press and hold the **▶/⊗** button again until the Bluetooth LED **PAIR** continuously lights up blue and a signal tone sounds on the sound system.

10. Operation

10.1. Adjusting the volume

- ▶ Turn the volume controller **⊖VOL.⊕** towards **⊕** to increase the volume or towards **⊖**, to decrease the volume.



Immediately after being switched on, the sound system always starts at the set volume regardless of the last volume setting.

10.2. Super bass

- ▶ Press the **SUPER BASS** button to enhance low frequencies and switch on bass amplification.

BASS appears on the display.

- ▶ Press the **SUPER BASS** button again to switch off bass amplification.

BASS disappears from the display.

10.3. Equaliser

- ▶ Press the **EQ** button once or several times to activate one of the preset equaliser settings (**Flat**, **Classic**, **ROCK**, **Pop** or **JAZZ**).

The selected equaliser setting is then shown on the display.

10.4. Party LED light

- ▶ Press the **LIGHT** button once or several times to activate preset party LED light effect **L-1** to **L-5**.



Light effects **L4** and **L5** light up to the beat of the music played.

- ▶ Press the **LIGHT** button several times until **LOFF** is shown on the display to deactivate all party light effects.

-
- ▶ Press and hold the **LIGHT** button for approx. 2 seconds to switch on the lighting around the volume controller.
 - ▶ To switch off the lighting around the volume controller, press and hold the **LIGHT** button again for approx. 2 seconds.

10.5. Starting/pausing playback

- ▶ Press the **▶||/⊗** button to start playing tracks.
- ▶ To pause playback, press the **▶||/⊗** button again. Press the button again to resume playback.

10.6. Track selection, fast forward/rewind

- ▶ Press the **◀◀** button to skip back to the start of the track that is currently being played. Press the button twice in quick succession to skip to the previous track.
- ▶ Press the **▶▶** button to skip to the next track.
- ▶ Press and hold the **◀◀** button to fast rewind within a track or press and hold the **▶▶** button to fast forward. Release the respective button at the desired point in the track to resume playback from that point.

10.7. Playback options in USB mode

Once the USB memory device is plugged in, playback of the available stored tracks in numerical order starts.

10.7.1. Folder selection for MP3 files

MP3 files can be stored in different folders on the USB memory device, if applicable.

- ▶ Press and hold either the **– 10/FOLDer** or **10/FOLDer +** button to change folder on an MP3 data medium.



10.7.2. Track selection in blocks of 10

If a large number of MP3 files are stored on the USB memory device used, you can skip forwards or backwards through the tracks in blocks of 10 to select a track more quickly.

- ▶ Press the **10/FOLDer +** or **– 10/FOLDer** button to skip 10 tracks forwards/backwards.

If applicable, then press the **▶▶** or **◀◀** button to skip forwards or backwards by an individual track.

10.8. Repeat function

- ▶ Press the **P-MODE** button until  lights up on the display to repeat the track you are currently playing.
- ▶ Press the **P-MODE** button several times until  lights up on the display to continuously repeat all tracks on the USB memory device.



In case of USB memory devices where the files are stored in several folders, you also have the option to continuously repeat all tracks in the currently selected folder.

- ▶ To do so, press the **P-MODE** button several times until  **FOLDER** is shown on the display.
- ▶ To deactivate the repeat function, press the **P-MODE** button until all above-mentioned indicators disappear from the display.

10.9. Random playback



- ▶ Press the **P-MODE** button several times until **RAND** lights up on the display to activate random playback.
- ▶ Press the **P-MODE** button again to deactivate random playback. **RAND** disappears from the display.

11. Connecting a microphone

You can connect up to two microphones to the sound system at the same time. One microphone is included with the device.

Microphones can be used in all operating modes.

To connect a microphone, proceed as follows:

- ▶ Switch off the sound system.
- ▶ Connect the microphone to microphone input **MIC 1** or **MIC 2**.
- ▶ Switch on the sound system.
- ▶ Set the On/Off switch on the microphone to the **ON** position.
- ▶ Use the  **MIC VOL.** controller to set  the microphone volume you require.
- ▶ Press the **ECHO** button to activate the echo sound effect for the connected microphones.
- ▶ Press the **ECHO** button again to deactivate the echo sound effect for the connected microphones.
- ▶ After use, set the On/Off switch on the microphone to the **OFF** position.

12. Charging an external device via USB

The sound system has one USB port for charging external devices (e.g. smartphones). Please note the current output voltage at the **USB-CHARGE** port: **5 V** \equiv **max. 1000 mA**

- ▶ Connect the external device using a USB charging cable (not supplied) into the **USB-CHARGE** port on the top of the device.

The battery from your external device is now charged.

13. Cleaning

- Before cleaning the device, always disconnect it from the power supply by unplugging the mains plug.



NOTICE!

Risk of damage!

Risk of damage to the device due to improper use of the device.

- Only use a dry, soft cloth to clean the device.
Do not use chemical solutions or cleaning products because these may damage the device's surface and/or markings.
- Make sure that no liquid gets inside the sound system.

14. Storing the device when not in use

- ▶ If you do not intend to use the device over a longer period of time, unplug it from the power supply and store in a cool, dry place.
- ▶ Ensure that the device is protected from dust, dirt and extreme temperature variations.

15. EU Declaration of Conformity

C **E** MEDION AG hereby declares that this device complies with the fundamental requirements and the other relevant provisions of:

- Radio Equipment Directive 2014/53/EU
- Ecodesign Directive 2009/125/EC
- RoHS Directive 2011/65/EU.

You can download the complete EU Declaration of Conformity at www.medion.com/conformity.

15.1. Trademark information

The Bluetooth® word mark and logos are registered trademarks of Bluetooth SIG, Inc. and are used by the manufacturer under licence.

The USB™ word mark and logos are registered trademarks of the USB Implementers Forum, Inc. and are used by the manufacturer under licence.

Other trademarks are the property of their respective owners.

16. Technical specifications

General information	
Dimensions (WxHxD):	260 mm x 610 mm x 260 mm
Ambient temperature (during operation):	+5°C to +35°C at a relative air humidity of max. 85% (non-condensing)
Ambient temperature (storage):	0°C to +40°C at a relative air humidity of max. 85% (non-condensing)
Weight:	8.91 kg
Power supply	
Voltage:	AC 100–240 V ~ 50/60 Hz
Power consumption:	35 W
Power consumption in standby mode (when the battery is charged):	0.32 W
Power output:	2 x 22 W RMS
Degree of protection:	Protection class II

Integrated battery	
Lead gel battery:	12 V, 4000 mAh, 48 Wh
Operating time at 50% volume:	3–4 hours
Connections	
AUX input:	3.5 mm jack
Microphone 1 input:	6.3 mm jack
Microphone 2 input:	6.3 mm jack
USB port:	Standard host 1.1 to 32 GB 5 V \equiv max. 200 mA
USB charge port:	5 V \equiv max. 1000 mA
Bluetooth®	
Bluetooth version:	5.0
Bluetooth profile:	A2DP 1.2, AVRCP 1.0
Bluetooth frequency range:	2402–2480 MHz
Max. transmission power:	-7.46 dBm
Range:	Up to 10 m (depending on ambient conditions)
Microphone	
Frequency response:	30 Hz–15 kHz
Sensitivity:	-73 dB +/- 3 dB
Impedance:	600 Ω +/- 30%

17. Disposal



PACKAGING

Your device has been packaged to protect it from damage in transit. The packaging is made of materials that can be recycled in an environmentally friendly manner.



DEVICE

Old devices that carry the symbol illustrated may not be disposed of in ordinary household waste.

In accordance with Directive 2012/19/EU, these devices must be disposed of correctly at the end of their service life.

This involves separating the materials in the devices for the purpose of recycling and minimising the environmental impact.

Take old devices to a collection point for electrical scrap or a recycling centre.

Contact your local waste disposal company or your local authority for more information on this subject.



RECHARGEABLE BATTERY

The device is fitted with an integrated rechargeable battery. **The rechargeable battery is an integral component of the device and users must not replace it themselves.** At the end of its service life, do not dispose of the device in the normal household rubbish. Instead, contact your local authority to find out how to dispose of it in an environmentally friendly manner at collection points for electrical and electronic scrap.

18. Service information

Please contact our Customer Service team if your device ever stops working the way you want or expect it to. There are several ways for you to contact us:

- In our Service-Community, you can meet other users, as well as our staff, and you can exchange your experiences and pass on your knowledge there. You will find our Service-Community at community.medion.com.
- Alternatively, use our contact form at www.medion.com/contact.
- You can also contact our Service team via our hotline or by post.

Opening times	Hotline number UK
Mon – Fri: 08.00 – 20.00 Sat – Sun: 10.00 – 16.00	☎ 0333 3213106
Service address	
MEDION Electronics Ltd. 120 Faraday Park, Faraday Road, Dorcan Swindon SN3 5JF, Wiltshire United Kingdom	



You can download this and many other sets of operating instructions from our service portal at www.medionservice.com. You will also find drivers and other software for a wide range of devices there.

You can also scan the QR code on the side of the screen, to download the operating instructions onto your mobile device from the service portal.

19. Privacy statement

Dear customer,

We wish to inform you that we, MEDION AG, Am Zehnthof 77, D-45307 Essen, Germany process your personal data as a data controller.

For matters regarding data protection, we are supported by our company data protection officer who can be contacted at MEDION AG, Datenschutz, Am Zehnthof 77, D-45307 Essen; datenschutz@medion.com. We process your data for the purpose of warranty processing and associated processes (e.g. repairs) and therefore rely on processing your data for the sales contract concluded with us.

Your data will be provided to repairers contracted to us for the purpose of warranty processing and associated processes. We generally store your personal data for a period of three years in order to fulfil your legal warranty rights.

You have the right to be informed of the personal data concerned as well as the right to rectification, deletion, restriction of processing, the right to object to processing, as well as the right to data portability.

In case of access and cancellation rights, restrictions apply according to S 34 and S 35 of BDSG (Federal Data Protection Act) (Art. 23 GDPR). In addition, there is a right of appeal to a competent data protection supervisory authority (Article 77 GDPR in conjunction with S 19 BDSG). The state official for data protection and freedom of information for MEDION AG is Nordrhein Westfalen, P box 200444, 40212 Düsseldorf, Germany, www.ldi.nrw.de.

The processing of your data is necessary for warranty processing: it is not possible to process the warranty without the provision of the required data.

20. Legal Notice

Copyright © 2021

Date: 02.09.2021

All rights reserved.

These operating instructions are protected by copyright.

Mechanical, electronic and any other forms of reproduction are prohibited without the written permission of the manufacturer.

Copyright is owned by the company:

MEDION AG
Am Zehnthof 77
45307 Essen
Germany

Please note that you cannot use the address above for returns. Please always contact our Customer Service team first.

Contenuto

1.	Informazioni relative alle presenti istruzioni per l'uso	115
1.1.	Spiegazione dei simboli.....	115
2.	Utilizzo conforme	116
3.	Indicazioni di sicurezza	117
3.1.	Luogo di posizionamento	118
3.2.	Alimentazione elettrica.....	119
3.3.	Temperatura ambiente	120
3.4.	In caso di malfunzionamento	121
4.	Contenuto della confezione.....	121
5.	Panoramica del dispositivo	122
5.1.	Lato superiore.....	122
5.2.	Lato anteriore e posteriore	124
5.3.	Microfono.....	125
6.	Messa in funzione	125
6.1.	Posizionamento del dispositivo.....	125
6.2.	Utilizzo con alimentazione elettrica – Collegamento del cavo di alimentazione.....	125
6.3.	Batteria ricaricabile interna.....	126
6.4.	Accensione/spegnimento del dispositivo.....	126
7.	Collegamento di un dispositivo di riproduzione esterno	127
8.	Inserimento del supporto di memoria USB	127
9.	Connessione di un dispositivo tramite Bluetooth®	128
10.	Uso	129
10.1.	Regolazione del volume	129
10.2.	Super Bass.....	129
10.3.	Equalizzatore	129
10.4.	Luce a LED per feste	130
10.5.	Avvio/interruzione della riproduzione.....	130
10.6.	Selezione delle tracce, scorrimento veloce avanti/indietro.....	130
10.7.	Opzioni di riproduzione in modalità USB.....	130
10.8.	Funzione di ripetizione	131
10.9.	Riproduzione casuale	131
11.	Collegamento del microfono	131
12.	Caricamento di un dispositivo esterno tramite la presa USB.....	132
13.	Pulizia	132
14.	Come conservare il dispositivo se non utilizzato.....	132
15.	Informazioni sulla conformità UE.....	133
15.1.	Informazioni sui marchi	133
16.	Dati tecnici	133
17.	Smaltimento.....	135

18.	Informazioni relative al servizio di assistenza	136
19.	Informativa sulla protezione dei dati personali.....	137
20.	Note legali	138

1. Informazioni relative alle presenti istruzioni per l'uso



La ringraziamo per l'acquisto di questo prodotto. Ci auguriamo che sia di suo gradimento.

Prima di utilizzare il prodotto, leggere attentamente e interamente le indicazioni di sicurezza e le presenti istruzioni per l'uso. Osservare le avvertenze riportate sul dispositivo e nelle istruzioni per l'uso.

Tenere le istruzioni per l'uso sempre a portata di mano. Esse sono parte integrante del dispositivo e, in caso di vendita o cessione dello stesso, devono essere consegnate al nuovo proprietario.

1.1. Spiegazione dei simboli

Quando un paragrafo è contrassegnato da uno dei seguenti simboli di avvertenza è necessario evitare il pericolo indicato per prevenire le possibili conseguenze descritte.



PERICOLO!

Pericolo letale immediato!



AVVERTENZA!

Possibile pericolo letale e/o pericolo di lesioni gravi irreversibili!



AVVISO!

Seguire le indicazioni al fine di evitare danni materiali!



Ulteriori informazioni sull'utilizzo del dispositivo.



I prodotti contrassegnati da questo simbolo soddisfano i requisiti delle direttive UE (vedere il capitolo "Informazioni sulla conformità").



Osservare le indicazioni contenute nelle istruzioni per l'uso!

Classe di protezione II

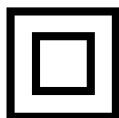

I dispositivi elettrici di classe II possiedono un isolamento doppio e/o rinforzato permanente e non hanno possibilità di allacciamento per un conduttore di terra. L'involucro di un dispositivo elettrico rivestito di materiale isolante della classe di protezione II può fungere parzialmente o interamente da isolamento supplementare o rinforzato.



Simbolo della corrente continua



Simbolo della corrente alternata



Indica la posizione verticale corretta dell'imballaggio di trasporto.



Punto elenco/informazioni relative a eventi che si possono verificare durante l'utilizzo



Istruzioni operative da seguire



Indicazioni di sicurezza da seguire

2. Utilizzo conforme

Questo è un dispositivo dell'elettronica di consumo.

L'impianto stereo Bluetooth® è destinato alla riproduzione di materiale audio trasmesso via USB, Bluetooth o AUX IN.

Il dispositivo può essere utilizzato anche come sistema karaoke o come amplificatore per annunci.

L'utilizzo non conforme comporta il decadimento della garanzia: Attenersi a tutte le indicazioni fornite nelle presenti istruzioni per l'uso, in particolare alle indicazioni di sicurezza. Qualsiasi altro utilizzo è considerato non conforme e può provocare danni a persone o cose.

3. Indicazioni di sicurezza



AVVERTENZA!

Pericolo di lesioni!

Pericolo di lesioni per bambini e persone con ridotte capacità fisiche, sensoriali o intellettive (ad esempio persone parzialmente disabili, anziani con capacità fisiche o intellettive ridotte) o con carenza di esperienza e di conoscenze (ad esempio bambini grandi).

- Tenere il dispositivo e gli accessori fuori dalla portata dei bambini.
- Il dispositivo può essere utilizzato a partire da un'età di 8 anni e da persone con capacità fisiche, sensoriali o intellettive ridotte o con carenza di esperienza e/o di conoscenze, a condizione che siano sorvegliate o istruite circa l'utilizzo sicuro del dispositivo e che abbiano compreso i pericoli che ne derivano.
- I bambini non devono giocare con il dispositivo.
- La pulizia e la manutenzione non devono essere eseguite da bambini, a meno che questi non abbiano più di 8 anni e non siano sorvegliati.
- Tenere il dispositivo e il cavo di alimentazione elettrica fuori dalla portata dei bambini di età inferiore a 8 anni.
- Non modificare il dispositivo senza la nostra approvazione e non utilizzare alcun altro dispositivo ausiliario non approvato o non fornito da noi.
- Utilizzare esclusivamente pezzi di ricambio e accessori forniti o approvati da noi.



PERICOLO!

Pericolo di soffocamento!

Pericolo di soffocamento in caso di ingestione o inalazione di componenti piccoli o pellicole dell'imballaggio.

- Tenere la pellicola dell'imballaggio fuori dalla portata dei bambini.
- Non lasciare che i bambini giochino con gli imballaggi.
- Il materiale d'imballaggio non è un giocattolo!

3.1. Luogo di posizionamento



PERICOLO!

Pericolo di scossa elettrica!

Pericolo di scossa elettrica dovuto alla presenza di componenti sotto tensione.

- Non collocare alcun recipiente contenente liquidi, come ad es. un vaso, sul dispositivo o sul cavo di alimentazione elettrica o nelle loro immediate vicinanze. Il recipiente potrebbe infatti rovesciarsi e il liquido pregiudicare la sicurezza dei circuiti elettrici.
- Proteggere il dispositivo e tutti i dispositivi collegati da umidità, spruzzi e gocce d'acqua. Per impedire malfunzionamenti, evitare di esporre il dispositivo a polvere, calore e raggi diretti del sole.
- Non appoggiare alcun oggetto sui cavi, in quanto potrebbero danneggiarsi.



AVVERTENZA!

Pericolo d'incendio!

Un'insufficiente circolazione dell'aria può causare accumuli di calore con conseguenti incendi.

- Assicurare una sufficiente ventilazione del dispositivo. Mantenere una distanza da pareti o altri oggetti di almeno 5 cm posteriormente e almeno 1 cm su entrambi i lati.

- Non coprire il dispositivo con oggetti (riviste, coperte ecc.) per evitarne il surriscaldamento.
- Non collocare fiamme libere, ad es. candele accese, sopra al dispositivo o nelle sue immediate vicinanze.
- Non utilizzare il dispositivo in ambienti a rischio di esplosione, quali, per esempio, stazioni di servizio, zone di stoccaggio carburanti o aree adibite alla lavorazione di solventi. Inoltre, il dispositivo non deve essere utilizzato in ambienti con alte concentrazioni di polveri fini nell'aria (ad es. polvere di farina o legno).



AVVISO!

Pericolo di danni!

Pericolo di danni al dispositivo in caso di utilizzo improprio dello stesso.

- Sistemare tutti i componenti su una base piana, stabile e non soggetta a vibrazioni per evitare la caduta del dispositivo. Alcune vernici aggressive per mobili possono danneggiare i piedini in gomma del dispositivo. Eventualmente interporre una base adeguata tra il dispositivo e il mobile.
- Mantenere una distanza di almeno un metro da fonti di disturbo magnetiche e ad alta frequenza (televisori, altri diffusori acustici, cellulari ecc.) per evitare malfunzionamenti.
- Non esporre il dispositivo a condizioni estreme. Occorre evitare:
 - elevata umidità dell'aria o presenza di liquidi,
 - temperature estremamente alte o basse,
 - raggi diretti del sole,
 - fiamme libere.

3.2. Alimentazione elettrica

- Collegare il dispositivo solo a prese con messa a terra da 100-240 V ~ 50/60 Hz. In caso di dubbi sull'alimentazione elettrica nel luogo di posizionamento, rivolgersi al fornitore di energia interessato.

-
- La presa deve trovarsi nelle vicinanze del dispositivo ed essere facilmente raggiungibile.
 - Posizionare i cavi in modo che non siano d'intralcio o d'inciampo.
 - Per interrompere l'alimentazione elettrica del dispositivo, estrarre la spina di alimentazione dalla presa elettrica tenendo saldamente la spina di alimentazione. Non tirare mai il cavo per evitare di danneggiarlo.
 - Tutti i dispositivi multimediali collegati al prodotto devono essere conformi alla direttiva sulla bassa tensione.
 - Scollegare il dispositivo dall'alimentazione elettrica in caso di temporali o quando si prevede di non utilizzarlo per lungo tempo.

3.3. Temperatura ambiente

- Il dispositivo può funzionare a temperature ambiente comprese tra +5 °C e 35 °C.
- Da spento il dispositivo può essere conservato a una temperatura compresa fra 0 °C e +40 °C.
- Utilizzare il dispositivo soltanto in ambienti asciutti.



PERICOLO!

Pericolo di scossa elettrica!

In caso di forte escursione termica o di notevoli variazioni dell'umidità dell'aria, la formazione di condensa all'interno del dispositivo può causare un cortocircuito.

- Dopo avere trasportato il dispositivo, aspettare che abbia raggiunto la temperatura ambiente prima di metterlo in funzione.

3.4. In caso di malfunzionamento

- Prima di ogni utilizzo controllare che il dispositivo e i suoi accessori non presentino danni.
- Non utilizzare l'impianto stereo e il cavo di rete se presentano danni, emettono fumo o rumori insoliti. Se necessario, staccarli immediatamente dalla presa elettrica.
- Non tentare in alcun caso di aprire e/o riparare autonomamente un componente del dispositivo. Pericolo di scossa elettrica.
- In caso di malfunzionamento, rivolgersi al nostro servizio di assistenza.

4. Contenuto della confezione



PERICOLO!

Pericolo di soffocamento!

Pericolo di soffocamento in seguito all'ingestione o all'inalazione di pellicole o componenti di piccole dimensioni.

- Tenere gli imballaggi fuori dalla portata dei bambini.
- Non lasciare che i bambini giochino con gli imballaggi.
- Il materiale d'imballaggio non è un giocattolo!
- ▶ Estrarre il prodotto dalla confezione e rimuovere tutto il materiale d'imballaggio.
- ▶ Verificare la completezza e l'integrità della fornitura e comunicarne l'eventuale incompletezza o danneggiamento al nostro servizio di assistenza entro 14 giorni dall'acquisto.
- ▶ Prima di ogni utilizzo, verificare la presenza di eventuali danni all'impianto stereo. In caso di danni, rivolgersi al nostro servizio di assistenza.



La confezione del prodotto acquistato include:

- Impianto stereo Bluetooth®
- Cavo di alimentazione
- Microfono
- Istruzioni per l'uso e documenti di garanzia

5. Panoramica del dispositivo

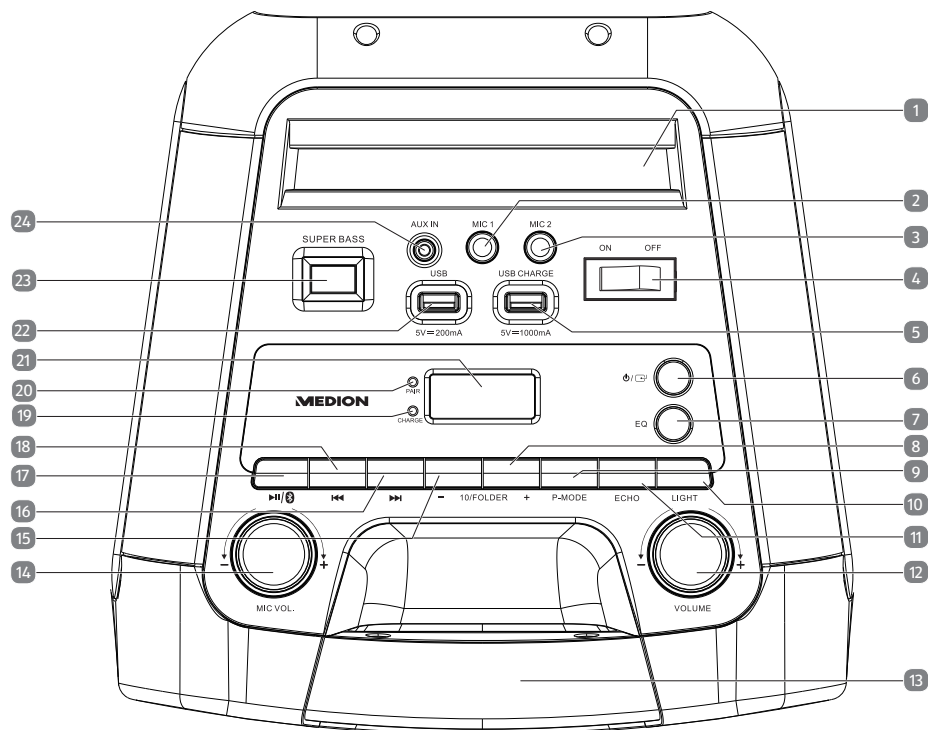
5.1. Lato superiore



1)		Base di appoggio per tablet PC/smartphone
2)	MIC 1	Ingresso microfono (spinotto da 6,3 mm)
3)	MIC 2	Ingresso microfono (spinotto da 6,3 mm)
4)	ON/OFF	Accensione/spengimento del dispositivo
5)	USB Charge	Presca USB per caricare dispositivi esterni (5 V === 1000 mA)
6)	 / 	Selezione della modalità di funzionamento; accensione del dispositivo dalla modalità di standby

7)	EQ	Selezione dell'impostazione dell'equalizzatore
8)	10/FOLDer +	Selezione della cartella successiva; selezione delle tracce a gruppi di 10
9)	P-MODE	Attivazione della funzione di ripetizione/ riproduzione casuale
10)	LIGHT	Pressione breve: selezione, attivazione/ disattivazione dell'effetto luce a LED per feste pressione lunga: accensione/spegnimen- to dell'illuminazione intorno alla mano- pola di regolazione del volume
11)	ECHO	Attivazione/disattivazione dell'effetto so- noro eco del microfono
12)	⊖ VOL. ⊕	Manopola di regolazione del volume
13)		Maniglia superiore
14)	⊖ MIC VOL. ⊕	Manopola di regolazione del volume del microfono
15)	- 10/FOLDer	Selezione della cartella precedente; selezione delle tracce a gruppi di 10
16)	▶▶	Pressione breve: riproduzione della trac- cia successiva Pressione lunga: scorrimento avanti ve- loce
17)	▶ /📶	Pressione breve: avvio della riproduzione Pressione lunga: interruzione di una con- nessione Bluetooth®
18)	◀◀	Pressione breve: riproduzione della trac- cia precedente; Pressione lunga: scorrimento indietro ve- loce
19)	Charge	LED di carica
20)	PAIR	LED Bluetooth
21)		Display
22)	USB	Preso USB per la riproduzione di file au- dio da un supporto di memoria USB (5 V --- 200 mA)
23)	SUPER BASS	Attivazione/disattivazione dell'amplifica- zione dei bassi

5.2. Lato anteriore e posteriore

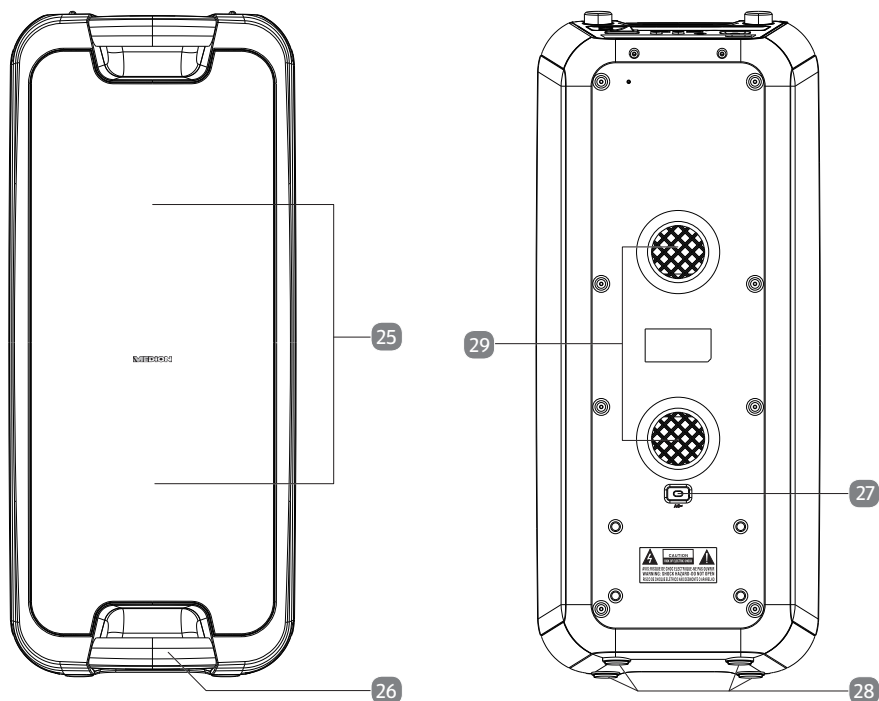

25)	Luce a LED per feste
26)	Maniglia inferiore
27)	Presa di alimentazione (AC 100-240 ~ 50/60 Hz)
28)	Piedini di appoggio
29)	Aperture per la ventilazione

5.3. Microfono

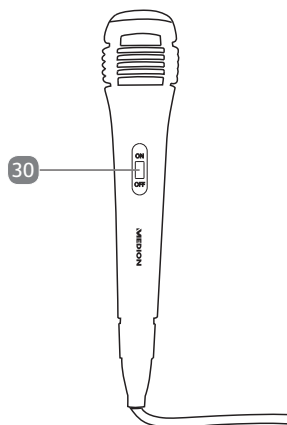

30)	On/Off	Accensione/spengimento microfono
-----	---------------	----------------------------------

6. Messa in funzione

6.1. Posizionamento del dispositivo

- ▶ Posizionare il dispositivo su una superficie piana e stabile.
- ▶ Alcune vernici per mobili aggressive possono danneggiare i piedini in gomma del dispositivo. Posizionare il dispositivo su una superficie piana.



Prima di collegare un dispositivo esterno, staccare il cavo di alimentazione dell'impianto stereo.

6.2. Utilizzo con alimentazione elettrica – Collegamento del cavo di alimentazione

- ▶ Collegare il cavo di alimentazione in dotazione alla presa (AC 100-240 ~ 50/60 Hz) sul lato posteriore del dispositivo.
- ▶ Inserire la spina del cavo di alimentazione in una presa elettrica facilmente accessibile.

6.3. Batteria ricaricabile interna

Non appena l'impianto stereo viene collegato a una presa elettrica, la batteria integrata si ricarica automaticamente. Durante il processo di carica, il LED di carica **CHARGE** è acceso con luce rossa fissa.

Quando il processo di carica è terminato e la batteria integrata è completamente carica, il LED di carica **CHARGE** è acceso con luce verde fissa.

Quando il livello di carica della batteria è troppo basso, il LED di carica **CHARGE** lampeggia con luce rossa.



La batteria ricaricabile è integrata in modo fisso e non può essere riparata o sostituita autonomamente dall'utilizzatore.

6.4. Accensione/spegnimento del dispositivo

▶ Portare l'interruttore On/Off in posizione **ON** per accendere il dispositivo.

Il display si accende.

▶ Portare l'interruttore On/Off in posizione **OFF** per spegnere il dispositivo.



Il display si spegne.

La batteria ricaricabile interna viene caricata completamente anche quando il dispositivo è spento. Finché è collegato alla rete elettrica, l'impianto stereo continua a consumare una piccola quantità di energia anche quando la batteria è completamente carica.

▶ Scollegare il dispositivo dalla rete elettrica per spegnerlo completamente.





Se non riceve alcun segnale per 15 minuti in modalità Bluetooth®/USB/AUX, il dispositivo passa automaticamente in modalità di standby.

Premere il tasto  /  per riaccendere l'impianto stereo dalla modalità automatica di standby.





Se il volume di riproduzione impostato sul dispositivo esterno è troppo basso, l'impianto stereo potrebbe non ricevere un segnale audio sufficiente e passare automaticamente in modalità di standby.

▶ In tal caso aumentare il volume di riproduzione sul dispositivo esterno e ricollegarlo all'impianto stereo.

▶ Premere il tasto  /  per riaccendere l'impianto stereo dalla modalità automatica di standby.

7. Collegamento di un dispositivo di riproduzione esterno

Utilizzare la presa **AUX IN** per collegare un dispositivo di riproduzione esterno (per es. lettore CD o lettore MP3).



- ▶ Spegnerne l'impianto stereo.
- ▶ Spegnerne il dispositivo esterno.
- ▶ Infilare un'estremità di un cavo con spinotto da 3,5 mm (non compreso nella fornitura) nella presa **AUX IN** nella parte superiore del dispositivo.
- ▶ Collegare l'altra estremità del cavo al dispositivo esterno.
- ▶ Accendere il dispositivo esterno.
- ▶ Accendere l'impianto stereo.
- ▶ Premere il tasto  /  una o più volte fino a quando sul display non viene visualizzata l'indicazione **AUX**.

Il segnale audio del dispositivo esterno viene quindi riprodotto.



In caso di trasmissione del segnale via cavo, non tutte le funzioni di comando potrebbero essere disponibili tramite i tasti sull'impianto stereo. In questo caso utilizzare i comandi del dispositivo esterno.

8. Inserimento del supporto di memoria USB

- ▶ Se necessario, rimuovere il tappo e inserire il supporto di memoria USB nella presa **USB** sul lato superiore del dispositivo.
- ▶ Premere il tasto  /  una o più volte fino a quando l'indicazione **USB** non viene visualizzata sul display.

La riproduzione della prima traccia sul supporto di memoria USB inizia automaticamente.

Tenere presente le seguenti indicazioni relative ai supporti di memoria USB utilizzabili:

- a causa dei numerosi sistemi e formati di file diversi, il funzionamento dei supporti di memoria collegati non può essere garantito.
- A seconda della dimensione del supporto dati, il riconoscimento del sistema può richiedere diverso tempo.
- Sono supportate unità di memoria USB con capacità fino a 32 GB.
- I sistemi di file supportati sono FAT16 e FAT32; il formato di file supportato è MP3.
- Non sono supportati dischi fissi esterni.
- I cavi prolunga USB non sono supportati.



La presa **USB Charge** serve esclusivamente per caricare dispositivi esterni (ad es. smartphone) tramite un cavo di carica USB (non compreso nella fornitura).

9. Connessione di un dispositivo tramite Bluetooth®

La modalità Bluetooth consente di ricevere senza fili i segnali audio emessi da un dispositivo di riproduzione audio esterno dotato di tecnologia Bluetooth. Assicurarsi di non superare la distanza massima di 10 metri tra i due dispositivi.



L'impianto stereo può essere associato sempre a un solo dispositivo Bluetooth per volta.

Per connettere un dispositivo di riproduzione audio con tecnologia Bluetooth procedere come segue:

- ▶ Accendere l'impianto stereo.
- ▶ Premere il tasto  /  una o più volte per passare alla modalità Bluetooth.

Sul display viene visualizzata l'indicazione **bt** e il dispositivo si trova in modalità di ricerca. Durante la ricerca il LED Bluetooth **PAIR** lampeggia velocemente con luce blu.



L'impianto stereo cerca automaticamente di collegarsi con l'ultimo dispositivo di riproduzione audio collegato via Bluetooth. Se ciò non è possibile, il dispositivo rimane nella modalità di ricerca.

- ▶ Attivare la funzione Bluetooth sul dispositivo di riproduzione audio e selezionare la modalità di ricerca in modo da poter associare i due dispositivi.





Per informazioni sulla funzione Bluetooth del dispositivo di riproduzione audio, consultare le relative istruzioni per l'uso.

Non appena il segnale viene rilevato, nella lista dispositivi disponibili sul dispositivo di riproduzione audio viene visualizzato il nome dell'impianto stereo "**MD 44400**".

- ▶ Selezionare l'impianto stereo e associare i due dispositivi. Se è necessario immettere una password, digitare "**0000**".

L'associazione dei dispositivi è conclusa quando il LED Bluetooth **PAIR** rimane acceso con luce blu e l'impianto stereo emette un segnale acustico.

- ▶ Avviare la riproduzione audio sul dispositivo esterno oppure premere il tasto  /  sull'impianto stereo.



In caso di trasmissione del segnale tramite Bluetooth, non tutte le funzioni di comando potrebbero essere disponibili tramite i tasti sull'impianto stereo.

Si consiglia inoltre di impostare il volume del dispositivo di riproduzione audio sul livello massimo e di regolare a piacere il volume dell'impianto stereo.

- ▶ Per interrompere una connessione Bluetooth esistente premere e mantenere premuto il tasto **▶||/⊗**.

Viene emesso un segnale acustico e il LED Bluetooth **PAIR** lampeggia velocemente con luce blu. L'impianto stereo è ora di nuovo in modalità di ricerca ed è possibile eseguire una nuova associazione del dispositivo.

- ▶ Per ripristinare la connessione Bluetooth all'ultimo dispositivo connesso tenere nuovamente premuto il tasto **▶||/⊗** fino a quando il LED Bluetooth **PAIR** non si accende con luce fissa di colore blu e l'impianto stereo non emette un segnale acustico.

10. Uso

10.1. Regolazione del volume

- ▶ Ruotare la manopola di regolazione del volume **⊖ VOL. ⊕** in direzione **⊕** per aumentare il volume o in direzione **⊖** per ridurre il volume.



L'impianto stereo si accende sempre con un volume preimpostato, indipendentemente dall'ultima impostazione eseguita.

10.2. Super Bass

- ▶ Premere il tasto **SUPER BASS** per amplificare le frequenze basse e attivare il relativo amplificatore.

Sul display viene visualizzata l'indicazione **BASS**.

- ▶ Premere nuovamente il tasto **SUPER BASS** per disattivare l'amplificazione dei bassi.

L'indicazione **BASS** scompare.

10.3. Equalizzatore

- ▶ Premere il tasto **EQ** una o più volte per attivare una delle impostazioni di equalizzazione preimpostate (**Flat, Classic, ROCK, Pop** o **JAZZ**).

L'impostazione di equalizzazione selezionata viene visualizzata sul display.

10.4. Luce a LED per feste

- ▶ Premere il tasto **LIGHT** una o più volte per attivare uno degli effetti luce a LED per feste preinstallati (da **L-1** a **L-5**).



Gli effetti luce **L4** e **L5** seguono il ritmo della traccia riprodotta.

- ▶ Per disattivare gli effetti luce per feste, premere più volte il tasto **LIGHT** fino a quando l'indicazione **LOFF** non viene visualizzata sul display.
- ▶ Premere il tasto **LIGHT** e mantenerlo premuto per ca. 2 secondi per accendere l'illuminazione intorno alla manopola di regolazione del volume.
- ▶ Per spegnere l'illuminazione intorno alla manopola di regolazione del volume, premere nuovamente il tasto **LIGHT** e mantenerlo premuto per ca. 2 secondi.

10.5. Avvio/interruzione della riproduzione

- ▶ Per avviare la riproduzione delle tracce premere il tasto ▶||/⊗.
- ▶ Per interrompere la riproduzione premere nuovamente il tasto ▶||/⊗. Un'ulteriore pressione del tasto consente di proseguire la riproduzione.

10.6. Selezione delle tracce, scorrimento veloce avanti/indietro

- ▶ Premere il tasto ◀◀ per tornare all'inizio di una traccia riprodotta. Premere brevemente lo stesso tasto due volte di seguito per passare alla traccia precedente.
- ▶ Premere il tasto ▶▶ per passare alla traccia successiva.
- ▶ Tenere premuto il tasto ◀◀ per scorrere velocemente all'indietro una traccia o il tasto ▶▶ per scorrevela velocemente in avanti. Rilasciare il tasto nel punto desiderato della traccia per far proseguire da lì la riproduzione.

10.7. Opzioni di riproduzione in modalità USB

Dopo aver inserito il supporto di memoria USB nell'apposita presa, la riproduzione delle tracce memorizzate viene avviata automaticamente in ordine numerico.

10.7.1. Selezione di una cartella di file MP3

I file MP3 possono essere memorizzati sul supporto di memoria USB all'interno di diverse cartelle.

- ▶ Per passare a una cartella diversa all'interno di un supporto dati MP3, tenere premuto il tasto **– 10/FOLDER** oppure **10/FOLDER +**.



10.7.2. selezione delle tracce a gruppi di 10

Se sul supporto di memoria USB sono memorizzati parecchi file MP3, è possibile spostarsi avanti o indietro tra le tracce a gruppi di 10 per selezionare più velocemente una determinata traccia.

- ▶ Premere il tasto **10/FOLDer +** o **- 10/FOLDer** per spostarsi avanti o indietro di 10 tracce.

Se necessario, successivamente premere il tasto **▶▶▶** o il tasto **◀◀◀** per saltare in avanti o indietro di una sola traccia.

10.8. Funzione di ripetizione

- ▶ Per ripetere in modo permanente la traccia attualmente riprodotta, premere il tasto **P-MODE** finché sul display non si illumina l'indicatore .
- ▶ Per ripetere in modo permanente tutte le tracce sul supporto di memoria USB, premere il tasto **P-MODE** finché sul display non viene visualizzato l'indicatore .



In caso di supporti di memoria USB in cui i file sono memorizzati in diverse cartelle, è possibile ripetere in modo permanente tutte le tracce contenute nella cartella selezionata.

- ▶ Per farlo, premere più volte il tasto **P-MODE** fino a quando sul display non viene visualizzata l'indicazione  **FOLDER**.
- ▶ Per disattivare la funzione di ripetizione premere il tasto **P-MODE** fino a quando tale indicazione non scompare.

10.9. Riproduzione casuale

- ▶ Per avviare la riproduzione casuale delle tracce premere ripetutamente il tasto **P-MODE** fino a quando sul display non viene visualizzata l'indicazione **RAND**.
- ▶ Premere nuovamente il tasto **P-MODE** per disattivare la riproduzione casuale. L'indicazione **RAND** scompare.

11. Collegamento del microfono

È possibile collegare all'impianto stereo fino a due microfoni contemporaneamente. Un microfono è fornito in dotazione.

I microfoni possono essere utilizzati in ogni modalità di funzionamento.

Per collegare un microfono procedere come segue:

- ▶ Spegnerne l'impianto stereo.
- ▶ Collegare il microfono all'ingresso microfono **MIC 1** o **MIC 2**.
- ▶ Accendere l'impianto stereo.
- ▶ Portare l'interruttore On/Off del microfono in posizione **ON**.
- ▶ Con la manopola di regolazione **⊖ MIC VOL.** **⊕** impostare il volume desiderato per il microfono.
- ▶ Premere il tasto **ECHO** per attivare l'effetto sonoro eco per i microfoni collegati.
- ▶ Premere nuovamente il tasto **ECHO** per disattivare l'effetto sonoro eco per i microfoni collegati.
- ▶ Al termine dell'utilizzo, portare l'interruttore On/Off del microfono in posizione **OFF** per spegnerlo.

12. Caricamento di un dispositivo esterno tramite la presa USB

L'impianto stereo dispone di una presa USB per caricare dispositivi esterni (ad es. smartphone). Prestare attenzione alla tensione di uscita della corrente della presa **USB-CHARGE: 5 V === max. 1000 mA**

- ▶ Collegare il dispositivo esterno con un cavo di ricarica USB (non fornito in dotazione) alla presa **USB-CHARGE** sul lato superiore del dispositivo.

La batteria del dispositivo esterno viene caricata.

13. Pulizia

- Prima di pulire il dispositivo è necessario scollegarlo dalla rete elettrica staccando la spina dalla presa di corrente.



AVVISO!

Pericolo di danni!

Pericolo di danni al dispositivo in caso di utilizzo improprio.

- Per la pulizia utilizzare soltanto un panno asciutto e morbido. Evitare solventi e detergenti chimici poiché possono danneggiare la superficie e/o le scritte del dispositivo.
- Prestare attenzione che nell'impianto stereo non penetrino liquidi.

14. Come conservare il dispositivo se non utilizzato

- ▶ Se si prevede di non utilizzare il dispositivo per lungo tempo, scollegarlo dalla rete elettrica e riporlo in un luogo fresco e asciutto.
- ▶ Assicurarsi che il dispositivo sia protetto da polvere, sporcizia ed eccessivi sbalzi di temperatura.

15. Informazioni sulla conformità UE

C **E** MEDION AG dichiara che il dispositivo è conforme ai requisiti basilari e alle altre disposizioni vigenti in materia:

- Direttiva RED 2014/53/UE
- Direttiva sulla progettazione ecocompatibile 2009/125/CE
- Direttiva RoHS 2011/65/UE.

La dichiarazione di conformità UE completa può essere scaricata alla pagina www.medion.com/conformity.

15.1. Informazioni sui marchi

Il marchio Bluetooth® e i relativi loghi sono marchi registrati di Bluetooth SIG, Inc. e vengono utilizzati dal costruttore su licenza.

Il marchio USB™ e i relativi loghi sono marchi registrati di USB Implementers Forum, Inc. e vengono utilizzati dal costruttore su licenza.

Gli altri marchi registrati appartengono ai rispettivi proprietari.

16. Dati tecnici

Informazioni generali	
Misure (LxAxP):	260 mm x 610 mm x 260 mm
Temperatura ambiente (in funzione):	da +5 °C a +35 °C con un'umidità relativa dell'aria massima (senza formazione di condensa) dell'85%.
Temperatura ambiente (conservazione):	da 0 °C a +40 °C con un'umidità relativa dell'aria massima (senza formazione di condensa) dell'85%.
Peso:	8,91 kg
Alimentazione elettrica	
Tensione:	AC 100-240 V ~ 50/60 Hz
Potenza assorbita:	35 W
Potenza assorbita in modalità di standby (con batteria carica):	0,32 W
Potenza di uscita:	2 x 22 W RMS
Tipo di protezione:	classe di protezione II

Batteria ricaricabile integrata	
Batteria al piombo-gel:	12 V, 4000 mAh, 48 Wh
Durata di funzionamento con volume al 50%:	3-4 ore
Prese	
Ingresso AUX:	spinotto da 3,5 mm
Ingresso microfono 1:	spinotto da 6,3 mm
Ingresso microfono 2:	spinotto da 6,3 mm
Presse USB:	Standard Host 1.1 fino a 32 GB 5 V \equiv max. 200 mA
Presse di ricarica USB:	5 V \equiv max. 1000 mA
Bluetooth®	
Versione Bluetooth:	5.0
Profili Bluetooth:	A2DP 1.2, AVRCP 1.0
Gamma di frequenza Bluetooth:	2402-2480 MHz
Potenza max di trasmissione:	-7,46 dBm
Portata:	fino a 10 m (a seconda delle condizioni ambientali)
Microfono	
Risposta in frequenza:	da 30 Hz a 15 kHz
Sensibilità:	-73 dB +/- 3 dB
Impedenza:	600 Ω +/- 30%

17. Smaltimento



IMBALLAGGIO

L'imballaggio protegge il dispositivo da eventuali danni durante il trasporto. Gli imballaggi sono prodotti con materiali che possono essere smaltiti nel rispetto dell'ambiente e destinati a un corretto riciclaggio.



DISPOSITIVO

Tutti i dispositivi usati contrassegnati con il simbolo riportato qui a lato non devono essere smaltiti insieme ai rifiuti domestici.

Come previsto dalla direttiva 2012/19/UE, al termine della sua vita utile il dispositivo deve essere smaltito correttamente.

In questo modo i materiali contenuti nel dispositivo verranno riciclati e si ridurrà l'impatto ambientale.

Consegnare il vecchio dispositivo a un punto di raccolta per rifiuti elettronici o a un centro di riciclaggio.

Per ulteriori informazioni, rivolgersi all'azienda locale di smaltimento o all'amministrazione comunale.



BATTERIA RICARICABILE

Il dispositivo è dotato di una batteria ricaricabile integrata. **La batteria ricaricabile è integrata in modo fisso e non può essere sostituita autonomamente dall'utilizzatore.** Al termine del ciclo di vita del dispositivo, non smaltirlo in nessun caso assieme ai normali rifiuti domestici, bensì informarsi presso l'amministrazione locale sulle modalità di smaltimento ecologico presso i punti di raccolta per rifiuti di apparecchiature elettriche ed elettroniche.

18. Informazioni relative al servizio di assistenza

Nel caso in cui il dispositivo non funzioni come desiderato o come previsto, per prima cosa contattare il nostro servizio clienti. Esistono diversi modi per mettersi in contatto con noi.

- In alternativa è possibile compilare il modulo di contatto disponibile alla pagina www.medion.com/contact.
- Il nostro team di assistenza è raggiungibile anche via telefonicamente.

Italia	
Orari di apertura	Assistenza Post-Vendita
Lun.-ven.: 9.00-17.00	☎ 02 - 360 003 40
Indirizzo del servizio di assistenza	
G2-DUAL S.a.S. MEDION Service Center Via Brigata Reggio, 47/AB 42124 Reggio Emilia Italia	
Svizzera	
Orari di apertura	Assistenza Post-Vendita
Lun.-ven.: 9.00-19.00	☎ 0848 - 33 33 32
Indirizzo del servizio di assistenza	
MEDION/LENOVO Service Center Ifangstrasse 6 8952 Schlieren Svizzera	



Queste e altre istruzioni per l'uso possono essere scaricate dal portale dell'assistenza www.medionservice.com.

Lì sono disponibili anche driver e altri software per diversi dispositivi.

È inoltre possibile effettuare una scansione del codice QR riportato a fianco e scaricare le istruzioni per l'uso dal portale dell'assistenza utilizzando un dispositivo portatile.



Queste e altre istruzioni per l'uso possono essere scaricate dal portale dell'assistenza www.medionservice.com.

Lì sono disponibili anche driver e altri software per diversi dispositivi.

È inoltre possibile effettuare una scansione del codice QR riportato a fianco e scaricare le istruzioni per l'uso dal portale dell'assistenza utilizzando un dispositivo portatile.

19. Informativa sulla protezione dei dati personali

Egregio cliente!

La informiamo che noi, MEDION AG, Am Zehnhof 77, D-45307 Essen, Germania, siamo responsabili del trattamento dei suoi dati personali.

In materia di protezione dei dati siamo supportati dal nostro incaricato aziendale, che può essere contattato presso MEDION AG, Datenschutz, Am Zehnhof 77, D-45307 Essen, Germania; datenschutz@medion.com. Trattiamo i suoi dati ai fini dell'elaborazione della garanzia e dei processi eventualmente connessi (ad es. riparazioni) e basiamo l'elaborazione dei suoi dati sul contratto di acquisto concluso con noi.

Trasmetteremo i suoi dati ai fornitori di servizi di riparazione da noi incaricati per la gestione della garanzia e dei relativi processi (ad es. riparazioni). Di norma, conserviamo i suoi dati personali per un periodo di tre anni al fine di rispettare i suoi diritti di garanzia previsti dalla legge.

Nei nostri confronti ha il diritto all'informazione sui dati personali interessati, nonché alla correzione, cancellazione, limitazione dell'elaborazione, opposizione all'elaborazione e alla trasferibilità dei dati.

I diritti d'informazione e di cancellazione sono tuttavia soggetti a restrizioni ai sensi dei §§ 34 e 35 secondo le speciali disposizioni legali tedesche in materia di protezione dei dati in conformità con la BDSG (art. 23 GDPR). Sussiste inoltre un diritto di ricorso presso un'autorità di controllo competente per la protezione dei dati (art. 77 GDPR in combinato disposto con l'articolo 19 secondo le speciali disposizioni legali tedesche in materia di protezione dei dati in conformità con la BDSG). Per MEDION AG, si tratta dell'incaricato regionale per la protezione dei dati e la libertà d'informazione della Renania Settentrionale-Vestfalia, casella postale 200444, 40212 Düsseldorf, www.ldi.nrw.de.

L'elaborazione dei suoi dati è necessaria per la gestione della garanzia; senza la disponibilità dei dati necessari tale gestione non è possibile.

20. Note legali

Copyright © 2021

Ultimo aggiornamento: 02.09.2021

Tutti i diritti riservati.

Le presenti istruzioni per l'uso sono protette da copyright.

È vietata la riproduzione in forma meccanica, elettronica e in qualsiasi altra forma senza l'autorizzazione scritta da parte del produttore.

Il copyright appartiene all'azienda:

MEDION AG

Am Zehnthof 77

45307 Essen

Germania

L'indirizzo riportato sopra non è quello a cui spedire la merce resa. Per prima cosa contattare sempre il nostro servizio clienti.

Índice

1.	Información acerca de este manual de instrucciones.....	141
1.1.	Explicación de los símbolos.....	141
2.	Uso conforme a lo previsto	142
3.	Indicaciones de seguridad	143
3.1.	Lugar de colocación	144
3.2.	Alimentación eléctrica	145
3.3.	Temperatura ambiente	146
3.4.	En caso de fallos	147
4.	Volumen de suministro	147
5.	Vista general del aparato	148
5.1.	Parte superior	148
5.2.	Lado delantero y trasero.....	150
5.3.	Micrófono.....	151
6.	Puesta en servicio	151
6.1.	Colocación del aparato	151
6.2.	Alimentación por red: conexión del cable de alimentación.....	151
6.3.	Batería interna.....	152
6.4.	Encender/apagar el aparato.....	152
7.	Conexión de un dispositivo de reproducción externo	153
8.	Utilización de una memoria USB	153
9.	Conexión del aparato mediante Bluetooth®	154
10.	Manejo.....	155
10.1.	Regulación del volumen.....	155
10.2.	Super Bass.....	155
10.3.	Equalizer	155
10.4.	Luz led festiva	155
10.5.	Iniciar/pausar la reproducción	156
10.6.	Selección de títulos, avance y retroceso rápidos	156
10.7.	Opciones de reproducción en el modo USB	156
10.8.	Función de repetición.....	157
10.9.	Reproducción aleatoria.....	157
11.	Conexión de un micrófono.....	157
12.	Carga de un dispositivo externo a través de USB	158
13.	Limpieza	158
14.	Almacenamiento en caso de no utilizarse	158
15.	Información de conformidad UE	159
15.1.	Información sobre marcas	159
16.	Datos técnicos.....	159
17.	Eliminación.....	161
18.	Informaciones de asistencia técnica	162

19.	Declaración de privacidad	163
20.	Aviso legal	164

1. Información acerca de este manual de instrucciones



Muchas gracias por haber elegido nuestro producto. Le deseamos que disfrute con este aparato.

Antes de la puesta en servicio, lea atentamente las indicaciones de seguridad y todo el manual. Tenga en cuenta las advertencias que aparecen en el propio aparato y en el manual de instrucciones.

Mantenga siempre a mano el manual de instrucciones. En caso de que venda o transfiera el aparato, es imprescindible que entregue también este manual de instrucciones, ya que constituye una parte esencial del producto.

1.1. Explicación de los símbolos

Si una parte de texto está marcada con uno de los siguientes símbolos de advertencia, deberá evitarse el peligro descrito en el texto para prevenir las posibles consecuencias indicadas en el mismo.



¡PELIGRO!

Advertencia de peligro de muerte inminente.



¡ADVERTENCIA!

Advertencia de posible peligro de muerte o lesiones graves irreversibles.



¡AVISO!

Respete las indicaciones para evitar daños materiales.



Información más detallada para el uso del aparato.



Los productos marcados con este símbolo cumplen los requisitos de las directivas de la UE (véase el capítulo «Información de conformidad»).



Respete las indicaciones del manual de instrucciones.

Clase de protección II

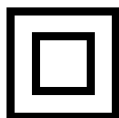

Los aparatos eléctricos de la clase de protección II son aparatos que disponen de un aislamiento doble o reforzado continuo y que no tienen posibilidad de conexión de un conductor de puesta a tierra. La carcasa de un aparato eléctrico aislado con material aislante de la clase de protección II puede constituir total o parcialmente el aislamiento adicional o reforzado.



Símbolo de corriente continua.



Símbolo de corriente alterna.



Muestra la posición vertical correcta del embalaje de transporte.



Signo de numeración/información sobre eventos durante el manejo.



Instrucción operativa que debe ejecutarse.



Indicaciones de seguridad que deben ejecutarse.

2. Uso conforme a lo previsto

Este es un aparato de electrónica de consumo.

El sistema de sonido Bluetooth® sirve para reproducir archivos de audio a través de USB, Bluetooth o AUX IN.

El aparato también se puede utilizar como equipo de karaoke o como megáfono.

Tenga en cuenta que la garantía perderá su validez en caso de un uso no conforme a lo previsto:

Tenga en cuenta toda la información contenida en este manual de instrucciones, especialmente las indicaciones de seguridad. Cualquier otro uso se considerará contrario al uso previsto y puede provocar daños materiales o personales.

3. Indicaciones de seguridad



¡ADVERTENCIA!

¡Peligro de sufrir lesiones!

Existe peligro de sufrir lesiones para niños y personas con capacidades mentales, sensoriales o físicas reducidas (como personas parcialmente discapacitadas, personas mayores con limitaciones en sus capacidades físicas y mentales) o con falta de experiencia y conocimiento (como niños mayores).

- Guarde el aparato y los accesorios fuera del alcance de los niños.
- Este aparato también puede ser utilizado por niños a partir de 8 años y por personas con disminución de sus facultades físicas, sensoriales o psíquicas o por personas inexpertas, siempre y cuando lo hagan bajo supervisión o se les haya instruido sobre la manipulación segura del aparato y sobre sus posibles riesgos.
- Los niños no deben jugar con el aparato.
- La limpieza y el mantenimiento del aparato no pueden ser realizados por niños, a menos que tengan más de 8 años y lo hagan bajo supervisión.
- Los niños menores de 8 años deben mantenerse alejados del aparato y de su cable de conexión.
- No realice ninguna modificación en el aparato sin nuestra autorización, ni utilice ningún aparato suplementario que no haya sido suministrado o autorizado por nosotros.
- Utilice exclusivamente accesorios y recambios suministrados o autorizados por nosotros.



¡PELIGRO!

¡Peligro de asfixia!

Existe peligro de asfixia por la ingestión o inhalación de piezas pequeñas o láminas de plástico.

- Mantenga la lámina de plástico del embalaje alejada de los niños.
- No permita que los niños jueguen con el material de embalaje.
- ¡El material de embalaje no es un juguete!

3.1. Lugar de colocación



¡PELIGRO!

¡Peligro de descarga eléctrica!

Existe peligro de descarga eléctrica a causa de las piezas conductoras de electricidad.

- No coloque recipientes llenos de líquido, como jarrones, sobre el aparato o el cable de alimentación ni cerca de los mismos. El recipiente podría volcar y el líquido podría perjudicar la seguridad eléctrica.
- Proteja el aparato y todos los aparatos conectados de la humedad, gotas de agua y salpicaduras de agua. Evite el polvo, el calor y la radiación solar directa para prevenir fallos de funcionamiento.
- No coloque ningún objeto sobre los cables, ya que podrían dañarse.



¡ADVERTENCIA!

¡Peligro de incendio!

Una ventilación insuficiente puede causar una acumulación de calor y provocar un incendio.

- Procure que el aparato disponga de una ventilación suficiente. Mantenga una distancia hasta las paredes u otros objetos de como mín. 5 cm desde el panel trasero del aparato y de 1 cm desde ambos lados.

- No cubra el aparato con objetos (revistas, mantas, etc.) para evitar un sobrecalentamiento.
- No coloque en el aparato ni cerca de él fuentes de fuego abiertas, como velas encendidas.
- Nunca utilice el aparato en zonas con peligro de explosión. Por ejemplo, en estaciones de servicio, zonas de almacenamiento de combustibles o zonas en las que se procesan disolventes. El aparato tampoco se debe utilizar en entornos con aire contaminado de partículas (p. ej., polvo de harina o de serrín).



¡AVISO!

¡Peligro de daños!

Daños en el aparato por un uso inadecuado del mismo.

- Para evitar que el aparato se caiga, coloque y ponga en funcionamiento todos los componentes sobre una base estable, nivelada y sin vibraciones. Algunas pinturas de muebles agresivas pueden dañar las patas de goma del aparato. En caso necesario, coloque un protector entre el mueble y el aparato.
- Mantenga una distancia de un metro como mínimo frente a fuentes de interferencias de alta frecuencia y magnéticas (televisor, otros altavoces, teléfono móvil, etc.) para evitar problemas de funcionamiento.
- No exponga el aparato a condiciones extremas. Se debe evitar lo siguiente:
 - una alta humedad del aire o humedad en general,
 - temperaturas extremadamente altas o bajas,
 - la radiación solar directa,
 - llamas abiertas.

3.2. Alimentación eléctrica

- Enchufe el aparato solo a tomas de corriente conectadas a tierra de 100-240 V ~ 50/60 Hz. Si no está seguro de la alimentación eléctrica en el lugar de instalación, consulte al proveedor de energía en cuestión.

-
- La toma de corriente debe encontrarse cerca del aparato y se debe poder acceder fácilmente a la misma.
 - Tienda los cables de forma que nadie pueda pisarlos ni tropezar con ellos.
 - Para interrumpir la alimentación eléctrica del aparato, extraiga la clavija de enchufe de la toma de corriente. Al hacerlo, tire siempre de la clavija y no del cable para evitar daños.
 - Todos los dispositivos multimedia que se conecten al aparato deben cumplir los requisitos de la directiva de baja tensión.
 - En caso de tormenta o si no va a usar el aparato durante un periodo de tiempo prolongado, desconéctelo de la red eléctrica.

3.3. Temperatura ambiente

- El aparato puede funcionar a una temperatura ambiente de +5 °C a 35 °C.
- Cuando está desconectado, el aparato puede almacenarse a una temperatura de entre 0 °C y +40 °C.
- Utilice el aparato únicamente en ambientes secos.



¡PELIGRO!

¡Peligro de descarga eléctrica!

En caso de grandes variaciones de temperatura o humedad, puede formarse humedad dentro del aparato por condensación y esta puede provocar un cortocircuito eléctrico.

- Después de transportar el aparato, espere hasta que este tenga la temperatura ambiente antes de ponerlo en funcionamiento.

3.4. En caso de fallos

- Revise el aparato y sus accesorios antes de cada uso para descartar cualquier daño.
- No utilice el sistema de sonido ni el cable de alimentación si presentan daños o producen humo o ruidos de funcionamiento inusuales. De ser necesario, desconecte de inmediato el suministro eléctrico.
- No intente en ningún caso abrir ni arreglar usted mismo piezas del aparato. Existe peligro de descarga eléctrica.
- Diríjase a nuestro centro de servicio técnico en caso de avería.

4. Volumen de suministro



¡PELIGRO!

¡Peligro de asfixia!

Peligro de asfixia por inhalación o ingestión de láminas de plástico o piezas pequeñas.

- Mantenga los embalajes alejados de los niños.
- No permita que los niños jueguen con el material de embalaje.
- ¡El material de embalaje no es un juguete!
- ▶ Extraiga el producto del embalaje y retire todo el material de embalaje.
- ▶ Compruebe la totalidad e integridad del suministro y avise a nuestro servicio de asistencia técnica en un plazo de 14 días después de su compra en caso de que esté incompleto.
- ▶ Antes de cada uso debe comprobarse si el sistema de sonido presenta daños. Diríjase a nuestro servicio técnico en caso de daños.

Con el producto que ha adquirido recibirá lo siguiente:

- Sistema de sonido Bluetooth®
- Cable de alimentación
- Micrófono
- Manual de instrucciones y documentos de garantía

5. Vista general del aparato

5.1. Parte superior

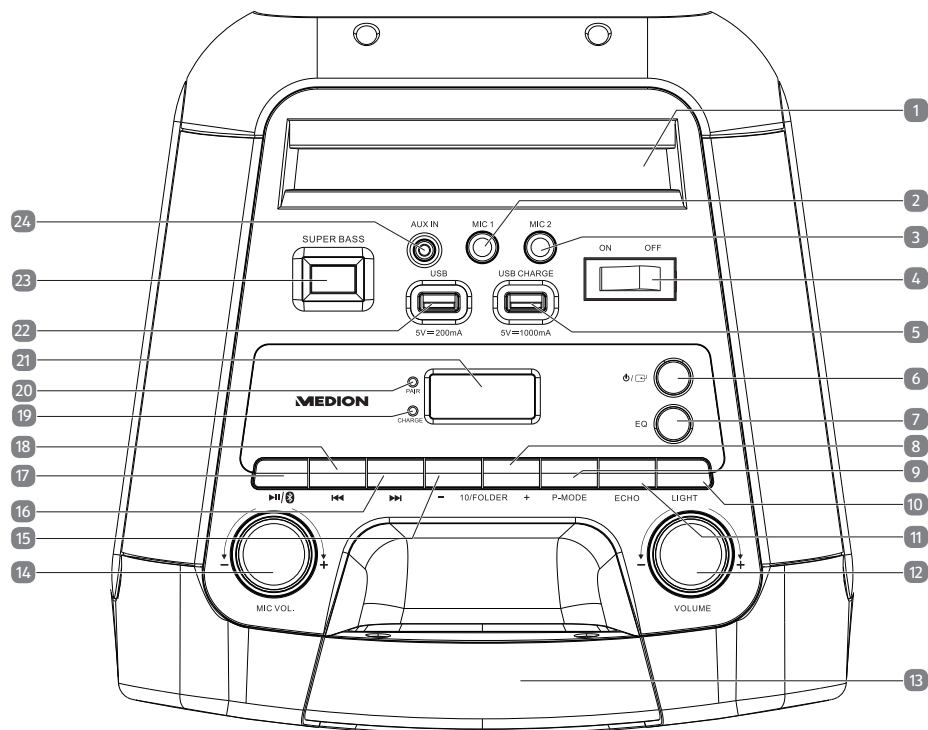

1)		Bandeja para tablet/teléfono
2)	MIC 1	Entrada de micrófono (conector jack de 6,3 mm)
3)	MIC 2	Entrada de micrófono (conector jack de 6,3 mm)
4)	ON/OFF	Encender/apagar el aparato
5)	USB Charge	Conexión USB para cargar dispositivos externos (5 V === 1000 mA)
6)		Seleccionar el modo de funcionamiento; volver a conectar el aparato desde el modo Standby
7)	EQ	Seleccionar los ajustes del ecualizador

8)	10/FOLDer +	Seleccionar la carpeta siguiente; seleccionar títulos en pasos de 10
9)	P-MODE	Activar la función de repetición/reproducción aleatoria
10)	LIGHT	Pulsación breve: seleccionar un efecto luminoso led festivo, encender/apagar. Pulsación prolongada: encender/apagar la iluminación del regulador de volumen
11)	ECHO	Activar/desactivar el efecto de sonido eco para el micrófono
12)	⊖ VOL. ⊕	Regulador de volumen
13)		Asa de transporte superior
14)	⊖ MIC VOL. ⊕	Regulador del volumen del micrófono
15)	- 10/FOLDer	Seleccionar carpeta anterior; seleccionar títulos en pasos de 10
16)	▶▶	Pulsación breve: reproducir el título siguiente. Pulsación prolongada: avance rápido
17)	▶ 📶	Pulsación breve: iniciar reproducción. Pulsación prolongada: desconectar la conexión Bluetooth®
18)	◀◀	Pulsación breve: reproducir el título anterior. Pulsación prolongada: retroceso rápido
19)	Charge	Led de carga
20)	PAIR	Led de Bluetooth
21)		Pantalla
22)	USB	Conexión USB para reproducir archivos de audio de una memoria USB (5 V === 200 mA)
23)	SUPER BASS	Activar/desactivar el amplificador de bajos
24)	AUX IN	Entrada de audio (conector jack de 3,5 mm)

5.2. Lado delantero y trasero

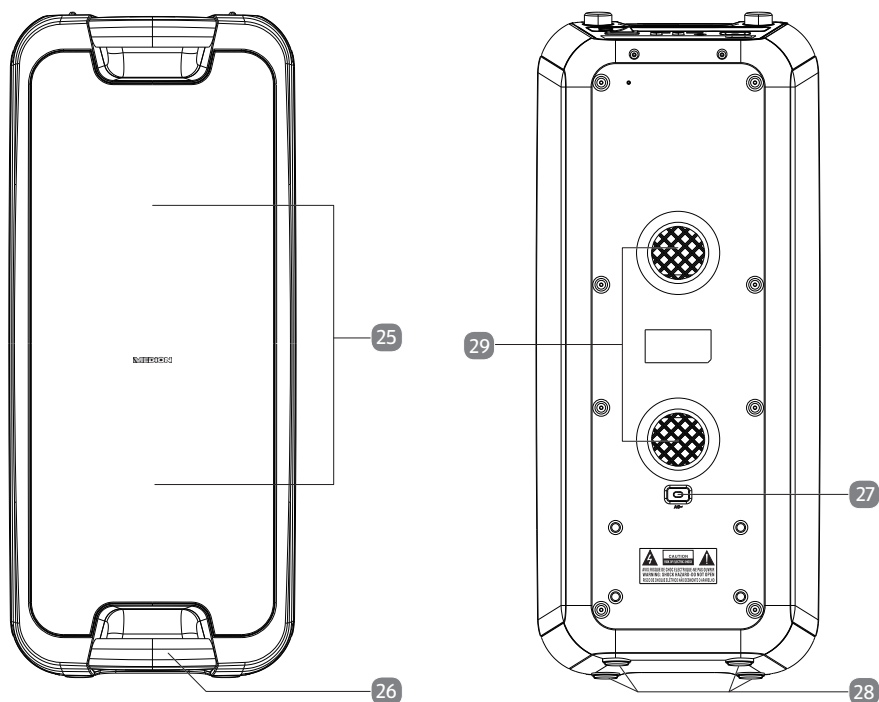

25)	Luz led festiva
26)	Asa de transporte inferior
27)	Conexión de red eléctrica (CA 100-240 ~ 50/60 Hz)
28)	Patas
29)	Orificios de ventilación

5.3. Micrófono

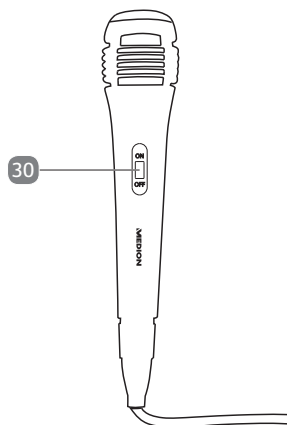

30)	On/Off	Encender/apagar el micrófono
-----	---------------	------------------------------

6. Puesta en servicio

6.1. Colocación del aparato

- ▶ Coloque el aparato sobre una superficie plana y firme.
- ▶ Algunas pinturas de muebles agresivas pueden dañar las patas de goma del aparato. En caso necesario, coloque un protector firme entre el mueble y el aparato.



Cuando conecte con un aparato externo, desenchufe primero el cable de alimentación del sistema de sonido.

6.2. Alimentación por red: conexión del cable de alimentación

- ▶ Conecte el cable de alimentación suministrado a la conexión de red eléctrica (CA 100-240 ~ 50/60 Hz) del lado trasero del aparato.
- ▶ Conecte el enchufe del cable de red a una toma de corriente de red de fácil acceso.

6.3. Batería interna

En cuanto el sistema de sonido se conecta a una toma de corriente, la batería interna se empieza a cargar automáticamente. El led de carga **CHARGE** permanece encendido en rojo durante el proceso de carga.

Una vez que finaliza el proceso de carga y la batería interna está completamente cargada, el led de carga **CHARGE** permanece encendido en verde.

Si el nivel de carga de la batería es muy bajo, el led de carga **CHARGE** parpadea en rojo.



La batería está montada de forma fija y no puede repararla o sustituirla el propio usuario.

6.4. Encender/apagar el aparato

- ▶ Coloque el interruptor de encendido/apagado en la posición **ON** para encender el aparato.

La pantalla se enciende.

- ▶ Coloque el interruptor de encendido/apagado en la posición **OFF** para apagar el aparato.



La pantalla se apaga.

Incluso con el aparato apagado, la batería interna se carga al máximo. Mientras el sistema de sonido esté conectado a la red eléctrica, seguirá consumiendo una pequeña cantidad de energía aun cuando la batería esté completamente cargada.

- ▶ Para desconectar el aparato por completo, desenchúfelo de la red eléctrica.





Si el aparato no recibe ninguna señal durante 15 minutos en el modo Bluetooth®/USB/AUX, pasa de forma automática al modo Standby.

Pulse la tecla  /  para volver a encender el sistema de sonido desde el modo Standby automático.





Si está ajustado un volumen de reproducción del dispositivo externo demasiado bajo, es posible que el sistema de sonido no reciba una señal de audio suficiente y que pase de forma automática al modo Standby.

- ▶ En tal caso, suba el volumen de reproducción del dispositivo externo y vuelva a conectarlo con el sistema de sonido.

- ▶ Pulse la tecla  /  para volver a encender el sistema de sonido desde el modo Standby automático.

7. Conexión de un dispositivo de reproducción externo

Utilice la conexión **AUX IN** para conectar un dispositivo de reproducción externo (p. ej., un reproductor de CD o de MP3).



- ▶ Apague el sistema de sonido.
- ▶ Apague su dispositivo externo.
- ▶ Inserte uno de los extremos de un minijack de 3,5 mm (no incluido en el volumen de suministro) en la conexión **AUX IN** en la parte superior del aparato.
- ▶ Conecte el otro extremo del cable a su dispositivo externo.
- ▶ Encienda el dispositivo externo.
- ▶ Encienda el sistema de sonido.
- ▶ Pulse la tecla  /  una o varias veces hasta que en la pantalla aparezca **AUX**.

Ahora se reproducirá la señal de audio de su dispositivo externo.



Si la señal se transmite a través de cable, no están disponibles todas las funciones a través de los botones del sistema de sonido. Utilice en este caso las opciones de control de su dispositivo externo.

8. Utilización de una memoria USB

- ▶ De ser necesario, retire la cubierta protectora de la memoria USB e insértela en la conexión **USB** de la parte superior del aparato.
- ▶ Pulse la tecla  /  una o varias veces hasta que en la pantalla aparezca **USB**. La reproducción se inicia automáticamente con el primer título de la memoria USB.

Tenga en cuenta la siguiente información sobre las memorias USB que se pueden utilizar:

- Debido a los múltiples sistemas de archivos y formatos de archivo distintos, no puede garantizarse el funcionamiento de los medios de almacenamiento conectados.
- Según el tamaño del soporte de datos puede prolongarse el tiempo necesario hasta detectar el sistema.
- Se admiten memorias USB con una capacidad de almacenamiento de hasta 32 GB.
- Los sistemas de archivos compatibles son FAT16 y FAT32 y el formato de archivo compatible es MP3.
- Los discos duros externos no son compatibles.
- Los cables de prolongación USB no son compatibles.



La conexión **USB Charge** sirve únicamente para cargar dispositivos externos (como teléfonos) mediante un cable de carga USB (no incluido en el volumen de suministro).

9. Conexión del aparato mediante Bluetooth®

El modo Bluetooth permite la recepción inalámbrica de señales de audio de un aparato emisor de audio externo compatible con Bluetooth. Tenga en cuenta que la distancia entre los dos aparatos no debería ser superior a 10 metros.



No es posible conectar simultáneamente varios dispositivos Bluetooth al sistema de sonido.

Para conectar un aparato reproductor de audio compatible con Bluetooth, proceda de la siguiente manera:

- ▶ Encienda el sistema de sonido.
- ▶ Pulse la tecla / una o varias veces para cambiar al modo Bluetooth.

En la pantalla se muestra **bt** y el aparato se halla en el modo de búsqueda. Durante la búsqueda, el led Bluetooth **PAIR** parpadea rápidamente con luz azul.



El sistema de sonido intenta conectarse automáticamente con el último aparato emisor de audio con el que estuvo conectado a través de Bluetooth. Si no es posible, el aparato se mantiene en el modo de búsqueda.

- ▶ Conecte la función Bluetooth de su aparato emisor de audio y active en él el modo de búsqueda para emparejar los dos aparatos.



Encontrará la información relativa a la función Bluetooth de su aparato emisor de audio en el manual de instrucciones del mismo.

El nombre de dispositivo del sistema de sonido (**MD 44400**) se mostrará en la lista de dispositivos de su aparato emisor de audio en cuanto se haya encontrado la señal.

- ▶ Seleccione el sistema de sonido y empareje los dos aparatos. En caso de que se solicite una contraseña, introduzca «**0000**».

El emparejamiento de los aparatos habrá finalizado cuando el led Bluetooth **PAIR** se quede encendido en azul y el sistema de sonido emita una señal acústica.

- ▶ Inicie la reproducción de audio en su aparato emisor de audio o pulsando la tecla del sistema de sonido.



Si la señal se transmite a través de Bluetooth, es posible que no estén disponibles todas las funciones a través de los botones del sistema de sonido.

Le recomendamos también que ajuste el volumen de su aparato emisor de audio al nivel máximo y que realice el ajuste deseado del volumen en el sistema de sonido.

- ▶ Para desactivar una conexión Bluetooth existente, pulse y mantenga pulsada la tecla **▶||/⊗**.

Escuchará una señal acústica y el led de Bluetooth **PAIR** parpadeará rápidamente en azul. Ahora el sistema de sonido vuelve a encontrarse en el modo de búsqueda y ya puede emparejar un nuevo dispositivo.

- ▶ Para restablecer la conexión Bluetooth con el último aparato emisor de audio conectado, mantenga pulsada de nuevo la tecla **▶||/⊗** hasta que el led de Bluetooth **PAIR** se quede encendido en azul y el sistema de sonido emita una señal acústica.

10. Manejo

10.1. Regulación del volumen

- ▶ Gire el regulador de volumen **⊖VOL.⊕** en sentido **⊕** para subir el volumen o en sentido **⊖** para bajarlo.



Al encenderse, el sistema de sonido siempre comienza con un volumen preestablecido, independientemente del último ajuste de volumen.

10.2. Super Bass

- ▶ Pulse la tecla **SUPER BASS** para aumentar las frecuencias bajas y encender el potenciador de bajos.

En la pantalla aparecerá **BASS**.

- ▶ Pulse de nuevo la tecla **SUPER BASS** para apagar el potenciador de bajos.

La indicación en pantalla **BASS** se apaga.

10.3. Equalizer

- ▶ Pulse la tecla **EQ** una o varias veces para activar un ajuste de ecualizador preinstalado (**Flat, Classic, ROCK, Pop** o **JAZZ**).

El ajuste de ecualizador seleccionado se muestra en la pantalla.

10.4. Luz led festiva

- ▶ Pulse la tecla **LIGHT** una o varias veces para activar un efecto luminoso led festivo preajustado (de **L-1** a **L-5**).



Los efectos luminosos **L4** y **L5** se encienden al ritmo de la música que se reproduce.

- ▶ Pulse la tecla **LIGHT** varias veces hasta que aparezca **LOFF** en la pantalla para desactivar cualquier efecto luminoso festivo.

-
- ▶ Mantenga pulsada la tecla **LIGHT** durante aproximadamente 2 segundos para activar la iluminación del regulador de volumen.
 - ▶ Para apagar la iluminación del regulador de volumen, vuelva a pulsar la tecla **LIGHT** durante 2 segundos aproximadamente.

10.5. Iniciar/pausar la reproducción

- ▶ Con la tecla **▶||/⏸** puede iniciar la reproducción de títulos.
- ▶ Para pausar la reproducción, vuelva a pulsar la tecla **▶||/⏸**. Si pulsa de nuevo la tecla, la reproducción se reanudará.

10.6. Selección de títulos, avance y retroceso rápidos

- ▶ Pulse la tecla **⏮** para saltar al principio del título en reproducción. Pulse la tecla dos veces seguidas para saltar al título anterior.
- ▶ Pulse la tecla **⏭** para saltar al título siguiente.
- ▶ Mantenga pulsada la tecla **⏮** para hacer un rebobinado rápido dentro de un título; con **⏭**, hace un avance rápido. Suelte la tecla en el lugar deseado del título para que la reproducción se reanude desde ese punto.

10.7. Opciones de reproducción en el modo USB

Tras insertar la memoria USB se inicia automáticamente la reproducción de los títulos que contiene en orden numérico.

10.7.1. Selección de carpetas con archivos MP3

Es posible que los archivos MP3 estén guardados en la memoria USB dentro de diferentes carpetas.

- ▶ Para cambiar de carpeta dentro de un soporte de datos MP3, mantenga pulsada la tecla **– 10/FOLDer** o **10/FOLDer +**.



10.7.2. Seleccionar títulos en pasos de 10

Si la memoria USB utilizada guarda una gran cantidad de archivos MP3, puede avanzar o retroceder entre los títulos de diez en diez, de modo que pueda seleccionar el título deseado con mayor rapidez.

- ▶ Pulse la tecla **10/FOLDer +** o **– 10/FOLDer** para saltar 10 títulos hacia delante o hacia atrás.

De ser necesario, pulse a continuación la tecla **⏭** o **⏮** para ir saltando de título hacia delante o hacia atrás.

10.8. Función de repetición

- ▶ Pulse la tecla **P-MODE** hasta que se ilumine en la pantalla  para repetir en bucle el título reproducido.
- ▶ Pulse la tecla **P-MODE** hasta que en la pantalla aparezca  para repetir en bucle todos los títulos de la memoria USB.



En memorias USB con los archivos guardados en varias carpetas, también tiene la opción de repetir todos los títulos de la carpeta seleccionada en el momento.

- ▶ Para ello, pulse repetidamente la tecla **P-MODE** hasta que en la pantalla aparezca  **FOLDER**.
- ▶ Pulse la tecla **P-MODE** hasta que desaparezca de la pantalla cualquiera de las indicaciones anteriores para desactivar la función de repetición.

10.9. Reproducción aleatoria

- ▶ Pulse repetidamente la tecla **P-MODE** hasta que se ilumine en la pantalla **RAND** para activar la reproducción aleatoria de títulos.
- ▶ Pulse de nuevo la tecla **P-MODE** para desactivar la reproducción aleatoria.



La indicación en pantalla **RAND** se apaga.

11. Conexión de un micrófono

Puede conectar hasta dos micrófonos al mismo tiempo en el sistema de sonido. Uno de ellos se incluye en el volumen de suministro.

Los micrófonos pueden utilizarse en cualquier modo de funcionamiento.

Proceda del siguiente modo para conectar un micrófono:

- ▶ Apague el sistema de sonido.
- ▶ Conecte el micrófono a la conexión de micrófono **MIC1** o **MIC 2**.
- ▶ Encienda el sistema de sonido.
- ▶ Ponga el interruptor de encendido/apagado del micrófono en la posición **ON**.
- ▶ Ajuste con el regulador  **MIC VOL.**  el volumen de micrófono que desee.
- ▶ Pulse la tecla **ECHO** para activar el efecto de sonido eco en los micrófonos conectados.
- ▶ Vuelva a pulsar la tecla **ECHO** para desactivar el efecto de sonido eco en los micrófonos conectados.
- ▶ Después de utilizarlo, ponga el interruptor de encendido/apagado del micrófono en la posición **OFF** para desconectarlo.

12. Carga de un dispositivo externo a través de USB

El sistema de sonido cuenta con una conexión USB para cargar dispositivos externos (como teléfonos). Tenga en cuenta la tensión de salida de la conexión

USB-CHARGE: 5 V === máx. 1000 mA

- ▶ Conecte el dispositivo externo mediante un cable de carga USB (no incluido en el volumen de suministro) en la conexión **USB-CHARGE** de la parte superior del aparato.

Se cargará la batería de su dispositivo externo.

13. Limpieza

- Antes de limpiar el aparato es imprescindible desconectarlo primero de la red eléctrica desenchufándolo.



¡AVISO!

¡Peligro de daños!

Peligro de daños en el aparato por un uso inadecuado del mismo.

- Para limpiar utilice únicamente un paño seco y suave. No utilice disolventes ni productos de limpieza químicos, puesto que podrían dañar la superficie o las inscripciones del aparato.
- Procure que no entre líquido en el interior del sistema de sonido.

14. Almacenamiento en caso de no utilizarse

- ▶ Si no utiliza el aparato durante un periodo de tiempo prolongado, desenchúfelo de la red eléctrica y almacénelo en un lugar seco y fresco.
- ▶ Procure que el aparato esté protegido contra el polvo, la suciedad y las oscilaciones de temperatura extremas.

15. Información de conformidad UE

C E Por la presente, MEDION AG declara que este aparato cumple los requisitos básicos y el resto de disposiciones pertinentes:

- Directiva 2014/53/UE sobre la comercialización de equipos radioeléctricos
- Directiva 2009/125/CE sobre diseño ecológico
- Directiva 2011/65/UE sobre restricciones de sustancias peligrosas

La declaración de conformidad UE completa puede descargarse en www.medion.com/conformity.

15.1. Información sobre marcas

La marca denominativa Bluetooth® y los logotipos son marcas registradas de Bluetooth SIG, Inc. utilizadas por el fabricante con la correspondiente licencia.

La marca denominativa USB™ y los logotipos son marcas registradas de USB Implementers Forum, Inc. utilizadas por el fabricante con la correspondiente licencia.

La titularidad de otras marcas es de su respectivo propietario.

16. Datos técnicos

Aspectos generales	
Dimensiones (An×Al×P):	260 mm × 610 mm × 260 mm
Temperatura ambiente (en funcionamiento):	De +5 °C a +35 °C con una humedad relativa del aire (sin condensación) de máx. 85 %
Temperatura ambiente (almacenamiento):	De 0 °C a +40 °C con una humedad relativa del aire (sin condensación) de máx. 85 %
Peso:	8,91 kg
Alimentación de tensión	
Tensión:	100-240 V CA ~ 50/60 Hz
Consumo de potencia:	35 W
Consumo de potencia en Standby (con la batería cargada):	0,32 W
Potencia de salida:	2 × 22 W RMS
Grado de protección:	Clase de protección II

Batería integrada	
Batería de gel de plomo:	12 V, 4000 mAh, 48 Wh
Tiempo de funcionamiento al 50 % del volumen:	3-4 horas
Conexiones	
Entrada AUX:	Minijack de 3,5 mm
Entrada micrófono 1:	Minijack de 6,3 mm
Entrada micrófono 2:	Minijack de 6,3 mm
Conexión USB:	Host estándar 1.1 hasta 32 GB 5 V \equiv máx. 200 mA
Conexión USB Charge:	5 V \equiv máx. 1000 mA
Bluetooth®	
Versión Bluetooth:	5,0
Perfil de Bluetooth:	A2DP 1.2, AVRCP 1.0
Rango de frecuencia del Bluetooth:	2402-2480 MHz
Potencia de emisión máx.:	-7,46 dBm
Alcance:	Hasta 10 m (en función de las condiciones ambientales)
Micrófono	
Respuesta de frecuencia:	30 Hz-15 kHz
Sensibilidad:	-73 dB +/- 3 dB
Impedancia:	600 Ω +/- 30 %

17. Eliminación



EMBALAJE

El aparato se envía embalado para protegerlo de posibles daños durante el transporte. Los embalajes están hechos con materiales que pueden desecharse de forma respetuosa con el medioambiente y llevarse a un punto de reciclaje.



APARATO

Los residuos eléctricos o electrónicos marcados con este símbolo no deben eliminarse con la basura doméstica normal.

De acuerdo con la Directiva 2012/19/UE, al final de su vida útil, el aparato debe llevarse a un punto de recogida de residuos adecuado.

De este modo, es posible reutilizar o reciclar los materiales y componentes reutilizables del aparato y proteger el medioambiente.

Lleve el aparato usado a un punto de reciclaje o de recogida de aparatos eléctricos y electrónicos.

Para más información, diríjase a la empresa municipal de recogida de residuos o a las autoridades locales pertinentes.



BATERÍA

El aparato está equipado con una batería integrada. **La batería está montada de forma fija y no puede ser reemplazada por el propio usuario.** En ningún caso tire el aparato al final de su vida útil a la basura doméstica normal, sino que debe consultar a su administración local las posibilidades para una eliminación respetuosa con el medioambiente en puntos de recogida de aparatos eléctricos y electrónicos.

18. Informaciones de asistencia técnica

En caso de que su aparato no funcione según deseado y esperado, diríjase en primer lugar a nuestro servicio de atención al cliente. Dispone de distintos medios para ponerse en contacto con nosotros:

- Si lo desea, también puede utilizar nuestro formulario de contacto que encontrará en www.medion.com/contact.
- Por supuesto, nuestro equipo de asistencia técnica también está a su disposición a través de nuestra línea directa o por correo postal.

Horario	Hotline de posventa
Lu-Vi: 08:30-17:30	☎ (+34) 91 904 28 00
Dirección de asistencia técnica	
MEDION Service Center Visonic S.A. c/ Miguel Faraday, 6 Parque Empresarial "La Carpetania", N-IV Km. 13 28906 Getafe, Madrid España	



Puede descargarse tanto este como muchos otros manuales de instrucciones a través del portal de servicio www.medionservice.com.

Allí también encontrará controladores y otro software sobre distintos aparatos.

También puede escanear el código QR adjunto y cargar el manual de instrucciones en su dispositivo móvil a través del portal de servicio.

19. Declaración de privacidad

Apreciado cliente:

Por el presente le comunicamos que nosotros, MEDION AG, Am Zehnthof 77, D-45307 Essen, procesamos sus datos personales en calidad de responsables.

En el caso de las cuestiones legales relacionadas con la protección de datos, estamos a su disposición a través de nuestro responsable de la protección de datos empresarial al que puede localizar en MEDION AG, Datenschutz, Am Zehnthof 77, D-45307 Essen; datenschutz@medion.com. Por nuestra parte, procesamos sus datos para fines de ejecución de la garantía y con ello procesos relacionados (p. ej. reparaciones) y, además, nos ayudan al procesar sus datos en el contrato de compra celebrado con nosotros.

Para fines de ejecución de la garantía y con ello procesos relacionados (p. ej. reparaciones) transferiremos sus datos al proveedor de servicios de reparación encargado por nosotros. Por lo general, almacenamos sus datos personales durante tres años para satisfacer sus derechos legales de prestación de garantía.

Frente a nosotros, tiene derecho a información sobre los datos personales que le afectan, así como a corrección, borrado, limitación del procesamiento, revocación contra el procesamiento, así como transferibilidad de los datos.

En el caso del derecho de información y borrado, se aplican sin embargo limitaciones según §§ 34 y 35 de la Ley Federal de Protección de Datos (BDSG) (art. 23 del RGPD). Además, existe un derecho de apelación ante una autoridad de supervisión de la protección de datos responsable (art. 77 del RGPD en combinación con § 19 BDSG). Para MEDION AG es el responsable federal de protección de datos y libertad de información de Renania del Norte-Westfalia, ap. correos 200444, 40212 Düsseldorf, www.lidi.nrw.de.

El procesamiento de sus datos es necesario para la ejecución de la garantía; en caso de no facilitarse dichos datos, no será posible la ejecución de la garantía.

20. Aviso legal

Copyright © 2021

Versión: 02.09.2021

Reservados todos los derechos.

Este manual de instrucciones está protegido por derechos de autor.

Queda prohibida la reproducción mecánica, electrónica o de cualquier otro tipo sin la autorización por escrito del fabricante.

El copyright pertenece a la empresa:

MEDION AG
Am Zehnthof 77
45307 Essen
Alemania

Tenga en cuenta que la dirección indicada arriba no es una dirección para devoluciones. Póngase siempre primero en contacto con nuestro servicio de atención al cliente.

