

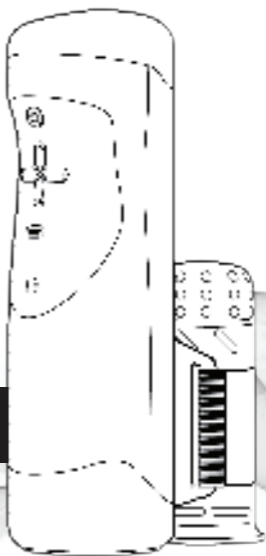

GEBRUIKERSHANDLEIDING



Doosinhoud	03
Knoppen	04
Hoe je het gebruikt	05
Hoe je het schoonmaakt	11
Waarschuwingen	12
Ondersteuning	15
Opslag	16
Garantie	17
Juridisch	18



1. Handy™
2. TrueGrip™-bandje
3. TrueGrip™-huls
4. Stroomvoorziening
5. Stroomkabel

KNOPPEN

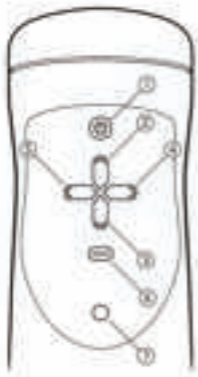

1. PAan-/uitknop
2. Verhoog streellengte
3. Verlaag streellengte
4. Verhoog snelheid
5. Verlaag snelheid
6. Wifknopje
7. Indicatieled

STEP1.

Stop de stroomtoevoer in een stopcontact



SEEP2. Verbind deze aan de Handy™.



Waarschuwing! Wanneer de stroom is verbonden, zal de Handy™ automatisch naar de startpositie gaan.

STEP3.

Stop je penis zo ver als mogelijk in de huls.

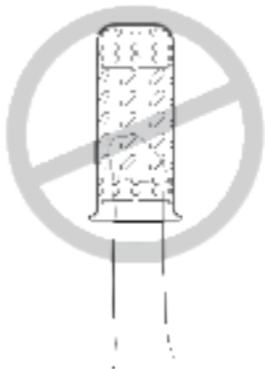

STEP4.

Plaats de huls in het TrueGrip™-bandje.

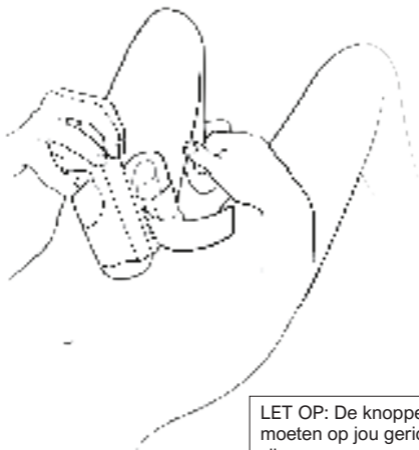

LET OP: De knoppen moeten op jou gericht zijn.

STEP5.

Pas het TrueGrip™-bandje aan naargelang je gewenste greep. Het moet strak genoeg zitten om de huls op z'n plek te houden.



STEP6.

Ze de Handy™ aan door op de aanknop te drukken. Pas de snelheid en strelingen aan met de daarvoor bedoelde knopjes.



LET OP!

Houd de bovenkant van de Handy™ altijd stevig vast en houd je vingers weg van bewegende delen!

Waarschuwing!

Ben altijd voorbereid om de stroom uit te schakelen.

HOE JE HET SCHOONMAAKT



Waarschuwing!

Houd jeHandy™ weg bij water! Gebruik een vochtige doek op Handy's buitenste oppervlak om het schoon te houden



- Maak de huls direct na gebruik schoon.
- Gebruik zeep en warm water wanneer je de huls schoonmaakt.
- Je kunt de huls binnenstebuiten keren voor een betere schoonmaak.
- Droog het af met een handdoek.

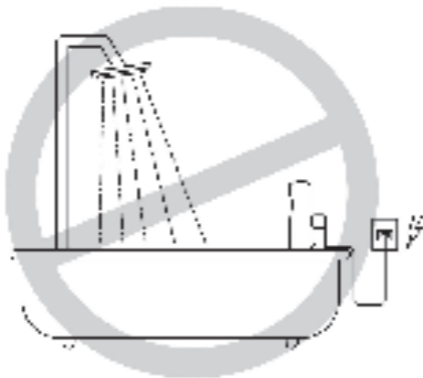

Gebruik het niet in water of in de buurt van water. Dit is een elektrisch apparaat. Elektrische schokken kunnen leiden tot verwondingen of de dood.

WAARSCHUWINGEN

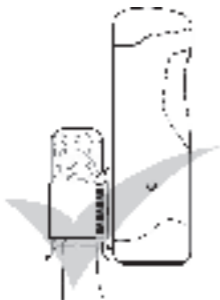

Gebruik de Handy™ alleen met de huls geïnstalleerd. Gebruik Handy™ niet zonder de huls, want dat kan leiden tot verwondingen.



Handy™ is een krachtig apparaat, met hoge snelheid en koppel. Foutief gebruik kan verwondingen veroorzaken. Je gebruikt Handy™ op eigen risico. Als je dit niet accepteert, retourneer Handy™ dan alstublieft. Hierop zijn voorwaarden van toepassing. Zie thehandy.com voor alle voorwaarden.

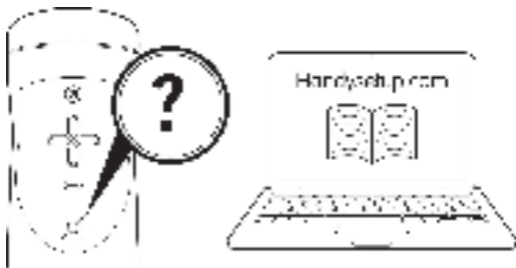

Voor ondersteuning en de volledige handleiding, kun je www.handyssetup.com bezoeken

Bewaar de huls in een afgesloten plastic zak om de levensduur te verlengen en de textuur te behouden.

Bewaar Handy™ in een droge, koele plaats, preferabel in de originele doos.

Houd de Handy™ weg van zonlicht.

GARANTIE



Tenzij anders aangegeven, geeft Handy™ een (1) jaar garantie op de motor, tandwiel, en elektronica. De garantieperiode start op de dag van aankoop. De garantie dekt defecten door productiefouten of foutieve onderdelen. Handy™ is niet gedekt door de garantie als het is opengemaakt of als er mee is geknoeid. De garantie dekt de huls of het TrueGrip™-bandje niet. Normale slijtage, zoals cosmetische achteruitgang, is niet gedekt. Garantie vervalt als schade wordt veroorzaakt door verkeerd gebruik, verwaarlozing of een ongeluk.

Handy™ is een geregistreerd handelsmerk van Sweet Tech AS. Handy™ is een aangevraagd patent in de Verenigde Staten. Handy™ is een speeltje en heeft geen therapeutische of medische toepassing.

Voor meer info, kunt u ons contacteren
via contact@thehandy.com

Sweet Tech AS 2019 Alle rechten voorbehouden.



handyTM