

reesa®

Multifunctional food processor

TSA3545



Bedienungsanleitung

DE

Owner's manual

EN

Εγχειρίδιο χρήσης

GR

Instrukcja obsługi

PL

Manual de utilizare

RO

Návod na použitie

SK

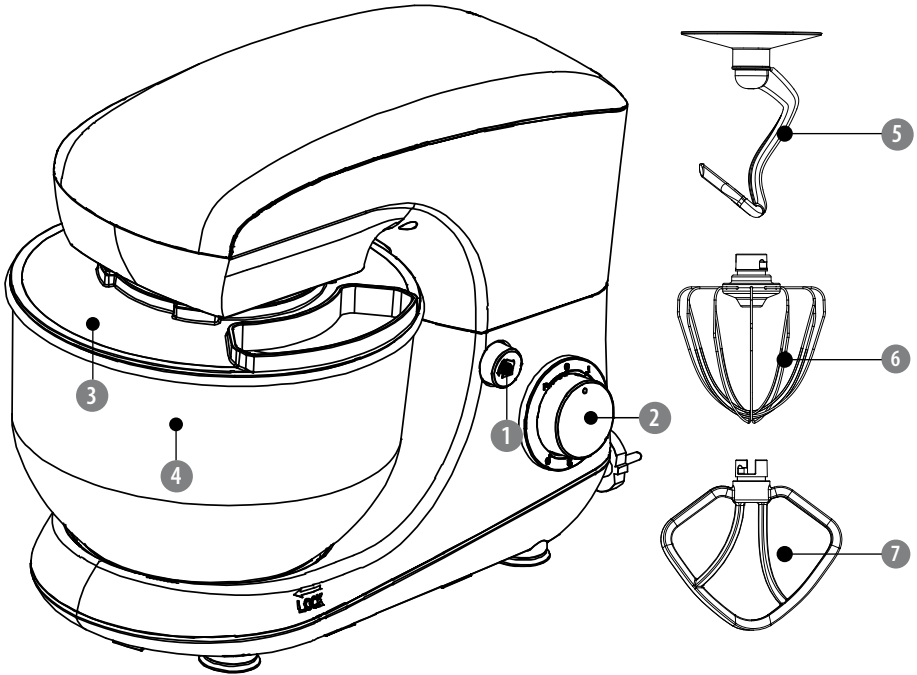

	DE	EN	GR	PL	RO	SK
1	Entriegelungstaste für den Multifunktionskopf	Release button for multifunction head	Κουμπί απελευθέρωσης για κεφαλή πολλαπλών λειτουργιών	Przycisk odchylania głowicy	Buton eliberare pentru unitate multifunctională	Tlačidlo náklonu ramena hlavice
2	Geschwindigkeitsregler	Speed control knob	Κουμπί ελέγχου ταχύτητας	Pokrętło regulacji prędkości	Buton control viteză	Otočný regulátor rýchlosti
3	Schüsselabdeckung	Bowl lid	Καπάκι μπολ	Pokrywa na misę	Capac bol	Veko misy
4	Edelstahlschüssel	Stainless steel bowl	Μπολ από ανοξείδωτο χάλυβα	Misa ze stali nierdzewnej	Bol din oțel inoxidabil	Misa z nehrdzavejúcej ocele
5	Knezhaken	Dough hook	Αγκιστρο ζύμης	Hak do ciasta	Cârlig pentru amestecat aluat	Hnetací hák
6	Rührbesen	Whisk	Σύρμα	Trzepaczka	Tel	Šľacia metla
7	Schlagbesen	Beater	Χτυπητήρι	Mieszadło	Agitator	Miešacia metla

Danke für den Kauf des TEESA Gerätes. Bitte lesen Sie diese Bedienungsanleitung sorgfältig und bewahren diese auf für späteres Nachschlagen. Der Hersteller übernimmt keine Verantwortung für Schäden, die durch unsachgemäße Handhabung und Verwendung des Produktes verursacht wurden.

SICHERHEITSANLEITUNGEN

Um die Gefahr von Feuer, Stromschlag oder anderen Verletzungen zu vermeiden, befolgen Sie die grundlegenden Sicherheitsvorkehrungen bei der Verwendung elektrischer Geräte, einschließlich der folgenden:

- Lesen Sie diese Bedienungsanleitung sorgfältig, auch wenn Sie mit dem Gerät vertraut sind. Heben Sie die Bedienungsanleitung auf für späteres nachschlagen.
- Vor dem Anschluss des Gerätes an die Netzsteckdose, stellen Sie sicher, dass die auf dem Gerät angegebene Spannung mit der Spannung der Steckdose übereinstimmt.
- Das Gerät muss an eine geerdete Steckdose angeschlossen werden. Wenn Sie ein elektrisches Verlängerungskabel verwenden müssen, muss dieses geerdet sein.
- Stellen Sie das Gerät auf eine flache, stabile Oberfläche.
- Reinigen Sie das Gerät gemäß den in Kapitel „Reinigung“ aufgeführten Anweisungen.
- Schalten Sie das Gerät IMMER aus und trennen es von der Stromversorgung
 - Wenn es nicht richtig funktioniert
 - Wenn es ein seltenes Geräusch bei der Verwendung gibt
 - Vor dem Zerlegen des Gerätes
 - Vor der Reinigung
 - Bei Nichtgebrauch
- Ziehen Sie beim Trennen des Netzkabels vom Gerät am Stecker und nicht am Kabel.
- Halten Sie das Gerät außerhalb der Reichweite von Kindern. Lassen Sie Kinder nicht unbeaufsichtigt mit dem Produkt.
- Das Gerät kann von Kindern benutzt werden, die älter als 8 Jahre alt sind und von Personen mit eingeschränkten physischen, sensorischen oder geistigen Fähigkeiten oder Mangel an Erfahrung und Wissen, wenn sie von einer Person beaufsichtigt und geleitet werden, die für ihre Sicherheit zuständig ist, in einer vorsichtigen Art und Weise und die alle Sicherheitsvorkehrungen verstanden hat und befolgt wird. Kinder sollten nicht mit diesem Gerät spielen. Kinder sollten nicht die Reinigung und Wartung des Gerätes ohne Aufsicht durchführen.
- Das Netzkabel darf nur von einem autorisierten Kundendienst ersetzt werden.
- Halten Sie das Gerät und sein Kabel fern von Hitze, Wasser, Feuchtigkeit, scharfen Kanten und andere Faktoren, die das Gerät oder das Netzkabel beschädigen könnten.
- Stellen Sie das Gerät nicht ins Wasser oder andere Flüssigkeiten; verwenden Sie es nicht mit nassen oder feuchten Händen.
- Das Produkt nicht für andere Zwecke verwenden, als in dieser Bedienungsanleitung angegeben.
- Lassen Sie das Gerät nicht unbeaufsichtigt, wenn es funktioniert.
- NIEMALS dieses Gerät verwenden, wenn das Netzkabel oder der Stecker beschädigt ist, oder wenn das Gerät defekt ist.
- Verwenden Sie kein unautorisiertes Zubehör.
- Das Gerät ist nur für den Innenbereich bestimmt.

- Das Gerät ist so konstruiert, dass es normale Haushaltsmengen verarbeiten kann. Nicht für den kommerziellen Gebrauch.
- Achten Sie darauf, dass das Netzkabel keine heißen oder scharfe Elemente berührt.
- Bewegen Sie das Gerät nicht, wenn es in Betrieb ist.
- Dieses Gerät ist ausschließlich zur Zubereitung von Speisen geeignet. Stellen Sie nichts anderes als Lebensmittel in das Gerät.
- Legen Sie keine heißen Zutaten in das Gerät. Heiße Zutaten sollten vor der Verarbeitung im Gerät abgekühlt werden. (Max. Temperatur der Zutaten ist 50°C). Seien Sie vorsichtig, wenn heiße Flüssigkeit in die Schüssel eingefüllt wird, da diese durch plötzliches Dämpfen aus dem Gerät ausgestoßen werden kann.
- Verwenden Sie das Gerät nicht länger als jeweils 6 Minuten; Danach das Gerät mindestens 10 Minuten vor dem nächsten Gebrauch abkühlen lassen.
- Lassen Sie das Gerät nach jeder Verarbeitung immer auf Raumtemperatur abkühlen.
- Überschreiten Sie nicht die maximale Kapazität, die in diesem Handbuch für jeden Aufsatz angegeben ist. Befolgen Sie die Mengen, Verarbeitungszeit und Geschwindigkeit bei der Verwendung der Küchenmaschine.
- Schalten Sie das Gerät aus, bevor Sie den Aufsatz anbringen und entfernen.
- Legen Sie keine metallhaltigen Aufsätze in einen Mikrowellenofen.
- Halten Sie Ihre Finger fern von beweglichen Teilen und der Öffnung auf dem Aufsatz.
- Berühren Sie nicht den Schneebesen, Schläger oder Knethaken, während das Gerät in Betrieb ist.
- Berühren Sie niemals bewegliche Teile, wenn das Gerät an die Stromversorgung angeschlossen ist. Stecken oder benutzen Sie niemals Ihre Finger oder Gegenstände (z. B. einen Spachtel) in das Gerät, während das Gerät läuft.
- Wenn ein Zubehörteil feststeckt, schalten Sie das Gerät aus und ziehen den Netzstecker, bevor Sie die Zutaten entfernen, die den festsitzenden Teil des Geräts blockieren.
- Wenn Speisen an der Wand der Schüssel haften, schalten Sie das Gerät aus und ziehen den Netzstecker heraus. Dann mit einem Spatel die Lebensmittel von der Wand entfernen.
- Warten Sie immer, bis die beweglichen Teile nach dem Ausschalten nicht mehr drehen. Ziehen Sie dann den Netzstecker, bevor Sie den Arm anheben oder die Teile des Aufsatzes öffnen, demontieren oder aus dem Ständer entfernen.
- Das Gerät startet nicht, wenn der Multifunktionskopf angehoben ist.
- Dieses Gerät darf NICHT durch ein externes Schaltgerät, wie z.B. einen Timer, oder an einen Stromkreis angeschlossen werden, der regelmäßig ein- und ausgeschaltet wird, da dies zu Schäden am Gerät führen kann.
- Reinigen Sie vor dem ersten Gebrauch die Teile und Aufsätze, die mit Lebensmitteln in Berührung kommen!
- Versuchen Sie nicht, dieses Gerät selbst zu reparieren, nur autorisiertes und qualifiziertes Personal darf dieses Produkt reparieren. Keine vom Benutzer zu wartende Teile im inneren, niemals das Gerät zerlegen. Im Falle einer Beschädigung, wenden Sie sich an einen autorisierten Kundendienst für Überprüfung/Reparatur.
- **WICHTIG:** Um die Sicherheit von Kindern zu gewährleisten, halten Sie bitte alle Verpackungen (Plastiktüten, Kartons usw.) außer Reichweite. Vorsicht! Lassen Sie kleine Kinder nicht mit der Folie spielen, es besteht Erstickenungsgefahr!

BEDIENUNG

Allgemein

- Vor dem Benutzen, reinigen Sie alle Teile die mit Lebensmittel in Berührung kommen.
- Schließen Sie das Gerät erst an und schalten es ERST ein, wenn Sie den Aufsatz richtig zusammengebaut haben.
- Stellen Sie sicher, dass das Gerät von der Stromversorgung getrennt ist und der Geschwindigkeitsregler auf AUS [OFF] (0) steht, bevor Sie das Gerät zusammenbauen.
- Geschwindigkeitskontrolle: Stellen Sie die Geschwindigkeit ein, indem Sie den Geschwindigkeitsregler drehen (von 0 bis 6, je höher die Zahl, desto höher die Geschwindigkeit).
 - 0: Aus
 - P: Puls

KNETEN / SCHLAGEN / QUIRLLEN

1. Drücken Sie die Taste, um den Multifunktionskopf zu entriegeln. Klappen Sie den Multifunktionskopf hoch und befestigen den Deckel am Gerätekopf.
2. Setzen Sie die Schüssel auf das Gerät und drehen diese im Uhrzeigersinn, bis sie einrastet.

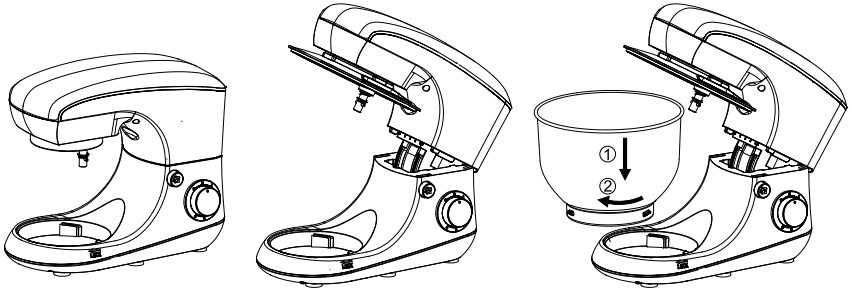

3. Setzen Sie das gewünschte Zubehörteil auf die Welle und drücken den Schaft des Zubehörteils hinein, so weit wie möglich.
4. Drehen Sie das Zubehörteil gegen den Uhrzeigersinn, um es über den Stift an der Welle zu befestigen.
5. Schließen Sie das Gerät an die Steckdose an. Wählen Sie die gewünschte Geschwindigkeit.

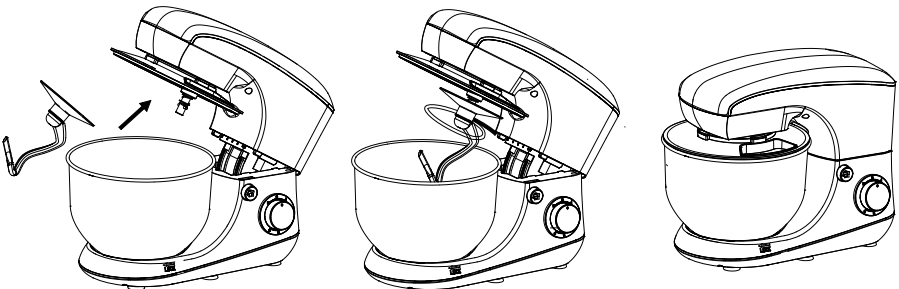

6. Wenn Sie fertig sind, drehen Sie den Geschwindigkeitsregler auf Aus (0). Ziehen Sie den Netzstecker aus der Steckdose.
7. Drücken Sie die Entriegelungstaste. Mixerkopf nach oben neigen.
8. Entfernen Sie, den Aufsatz indem Sie diesen so weit wie möglich nach oben drücken. Drehen Sie den Aufsatz im Uhrzeigersinn und ziehen, um ihn zu Entfernen.
9. Entfernen Sie die Schüssel, indem Sie diese gegen den Uhrzeigersinn drehen und ziehen, zum entfernen

Hinweise zur Benutzung des Schüsselaufsatzes:

- Stellen Sie sicher dass sich der Schalter in Position 0 befindet und das Gerät vom Stromnetz getrennt ist, bevor Sie ein Zubehör (Knethaken, Rührbesen, Schlagbesen) anbringen oder entfernen.
- Bis zu 1500 g Zutaten können in der Schüssel verarbeitet werden.
- Um Spritzer zu vermeiden, erhöhen Sie die Geschwindigkeit immer schrittweise.
- Bevor Sie Eiweiß oder Sahne verquirlen, stellen Sie sicher, dass die Schüssel und der Rührbesen trocken und fettfrei sind.
- Empfohlene Verarbeitungsgeschwindigkeit:
 - Knethaken: 1-3
 - Schlagbesen: 2-4
 - Rührbesen: 5-6

SICHERHEITSANLEITUNGEN

Aufsatz	Produkt	Max. Menge	Betriebszeit (ungefähr)	Empfohlene Geschwindigkeit
Rührbesen	Creme (38%)	1 l	6 Min	6
	Eiweiß	x24	3 Min	5-6
Knethaken	Mehl + Wasser	1000 g + 538 g	3 Min	1-3
Schlagbesen	Mehl + Wasser	660 g + 840 g	3 Min	2-4

REINIGUNG

1. Schalten Sie das Gerät aus und trennen es vom Stromnetz, bevor Sie es auseinander nehmen oder reinigen!
2. Vor dem ersten Gebrauch, reinigen Sie alle Teile die mit Lebensmittel in Berührung kommen. Diese können in lauwarmem Seifenwasser gespült werden.
3. Motorgehäuse nicht ins Wasser tauchen oder unter fließendem Wasser halten. Mit einem weichen, leicht angefeuchteten Tuch abwischen und danach trocknen.
4. Verwenden Sie keine aggressiven Spülmittel um das Gerät zu reinigen.
5. Reinigen Sie das Gerät nach dem jedem Gebrauch.
6. Wenn sich der Aufsatz durch Essen verfärbt hat (Karotten, Orangen, usw.), reiben Sie diese vorsichtig mit Küchenpapier, das in Speiseöl getaucht ist, und reinigen diese dann auf die übliche Weise.
7. Nur die Schüsseldeckel ist spülmaschinenfest. Vermeiden Sie die Reinigung anderer

Gerätsteile in der Spülmaschine.

8. Stellen Sie sicher, dass alle Teile trocken sind, bevor Sie das Gerät wieder in Betrieb nehmen.

FEHLERBEHEBUNG

Wenn Ihr Gerät nicht funktioniert, prüfen Sie die möglichen Ursachen, bevor Sie den Kundendienst kontaktieren.

Wenn sich das Gerät nicht einschaltet, stellen Sie sicher, dass:

- Das Gerät und der Aufsatz wurden ordnungsgemäß zusammengesetzt.
- Der Multifunktionskopf ist in horizontaler Position verriegelt.
- Das Gerät ist nicht überlastet. In diesem Fall wird es automatisch gestoppt. Um das Gerät neu zu starten, drehen Sie den Geschwindigkeitsknopf auf „0“ und entfernen einige Zutaten. Lassen Sie das Gerät einige Minuten abkühlen, bevor Sie es erneut verwenden.
- Das Gerät wurde an die Stromversorgung angeschlossen.
- Das Gerät ist nicht überhitzt durch verlängertes Benutzen. Lassen Sie das Gerät für mindestens 10 Minuten abkühlen.

Abnormale Geräusche in der Schüssel:

- Überprüfen Sie ob das Gerät richtig zusammengesetzt wurde.
- Überprüfen Sie ob das Zubehör richtig eingesetzt wurde.

Wenn die oben genannten Probleme nicht zu einem ordnungsgemäßen Betrieb des Geräts führen, wenden Sie sich zur Überprüfung / Reparatur an einen autorisierten Kundendienst. Versuchen Sie nicht, dieses Gerät selbst zu reparieren.

TECHNISCHE DATEN

Hauptmerkmale

- 6 Geschwindigkeitsstufen
- Pulsfunktion
- Spritzschutzdeckel mit Öffnung
- Abnehmbare Rührschüssel
- Automatischer Neigekopf für einfache Bedienung
- Rutschfeste-Gummissaugfüße
- Spülmaschinenfester Deckel

Benutzte Materialien:

- Gehäuse ABS
- Schüssel und Schneebesen: Edelstahl
- Teighaken und Schlagbesen: Aluminium

Technische Daten

- Leistung max. 1400 W
- Rührschüssel: 5,5 l
- Stromversorgung: 220-240 V; 50/60 Hz

Set beinhaltet

- Küchenmaschine, Rührschüssel, Deckel, Teighaken, Schlagbesen, Schneebesen



Deutsch
Korrekte Entsorgung dieses Produkts
(Elektromüll)



(Anzuwenden in den Ländern der Europäischen Union und anderen europäischen Ländern mit einem separaten Sammelsystem) Die Kennzeichnung auf dem Produkt bzw. auf der dazugehörigen Literatur gibt an, dass es nach seiner Lebensdauer nicht zusammen mit dem normalen Haushaltsmüll entsorgt werden darf. Entsorgen Sie dieses Gerät bitte getrennt von anderen Abfällen, um der Umwelt bzw. der menschlichen Gesundheit nicht durch unkontrollierte Müllbeseitigung zu schaden. Recyceln Sie das Gerät, um die nachhaltige Wiederverwertung von stofflichen Ressourcen zu fördern. Private Nutzer sollten den Händler, bei dem das Produkt gekauft wurde, oder die zuständigen Behörden kontaktieren, um in Erfahrung zu bringen, wie sie das Gerät auf umweltfreundliche Weise recyceln können. Gewerbliche Nutzer sollten sich an Ihren Lieferanten wenden und die Bedingungen des Verkaufsvertrags konsultieren. Dieses Produkt darf nicht zusammen mit anderem Gewerbemüll entsorgt werden.

Thank you for purchasing this TEESA appliance. Please read this operation instruction carefully before use, and keep it for future use. Producer does not take responsibility for damages caused by inappropriate handling and use of the product.

SAFETY INSTRUCTIONS

In order to reduce the injuries or damages, follow basic safety precautions applied when using any electrical device, including the following:

- Read this instruction manual carefully, even if you are familiar with the appliance. Keep the manual for future reference.
- Before connecting the device to power supply socket, make sure the voltage indicated on the appliance corresponds to the voltage in the power supply socket.
- The appliance must be plugged into an earthed electrical socket. If you have to use an electrical extension lead, it must be earthed.
- Place the device on flat, stable surface.
- Clean this device in accordance to instructions listed in "Cleaning" section.
- ALWAYS turn off the device and disconnect it from the mains supply:
 - if it's not operating correctly
 - if there's an uncommon voice when using
 - before disassembling the device
 - before cleaning
 - when not in use
- When you disconnect the power cord of the device, grasp and pull the plug, not the cord/cable.
- Keep the device out of the reach of children. Do not leave children unsupervised with the product.
- This appliance may be used by children who are above 8 years old and by persons with reduced physical, sensory or mental capabilities, or lack of experience and knowledge, if they are supervised and guided by a person who is responsible for their safety in a cautious manner, and all the safety precautions are understood and followed. Children should not play with this device. Children should not perform cleaning and servicing of the device unsupervised.
- Fixed power cable may only be replaced in an authorized service point.
- Keep the device and its cord/cable away from heat, water, moisture, sharp edges and any other factor which may damage the appliance or its cord.
- Do not place the appliance in water or any liquid; nor handle/use it with wet or moist hands.
- Do not use the product for purposes different from displayed in this operating manual.
- Do not leave the appliance unattended when it's working.
- DO NOT use this device if the cord or the plug is damaged, or the appliance or any of its attachment is broken.
- Do not use unauthorized accessories.
- Appliance for indoor use only.
- The appliance is constructed to process normal household quantities. Not for commercial use.
- Make sure the power cord does not touch any hot or sharp elements.
- Do not move the appliance while it is operating.

- This appliance is suitable exclusively for food preparation. Do not place anything but food in the appliance.
- Don't place hot ingredients inside the appliance. Hot ingredients should be cooled down prior to processing in the appliance (max. ingredient temperature is 50°C). Be careful if hot liquid is poured into the bowl as it can be ejected out of the appliance due to sudden steaming.
- Do not operate the appliance for more than 6 minutes at one time. Allow 10 minutes rest before next use.
- Always let the appliance cool down to room temperature after each processing.
- Do not exceed the maximum capacity as indicated in this manual for each accessory. Follow the quantities, processing time and speed when using the kitchen machine tools.
- Switch off the appliance before fitting and removing the attachment.
- Do not put any accessories containing metal in a microwave oven.
- Keep your fingers away from moving parts and the opening on the attachment.
- Do not touch the whisk, beater or kneading hook while the appliance is in operation.
- Never touch any moving parts when the device is connected to power supply. Never stick or use your fingers or any object (for example a spatula) into to the device while the appliance is running.
- If any attachment get stuck, turn off and unplug the appliance before removing the ingredients blocking the stuck part of the device.
- If food sticks to the wall of the bowl switch off the appliance and unplug it. Then use a spatula to remove the food from the wall.
- Always wait until the moving parts stop running after switching off, and then unplug the appliance before lifting the arm of the stand, or opening, disassembling or removing the parts of any of the accessories from the stand.
- The device will not start running when the multifunctional head is lift up.
- This appliance **MUST NOT** be supplied through an external switching device, such as a timer, or connected to a circuit that is regularly switched on and off by the utility, as it may lead to damage of the device.
- Clean the parts and attachments that come in contact with food before first use!
- Do not attempt to repair this appliance yourself. Only authorized and qualified personnel may repair this device. There are no user-serviceable parts inside the device, never disassemble this product. In case of damage, contact an authorized service point for check-up/repair.
- **IMPORTANT:** In order to ensure children's safety, please keep all packaging (plastic bags, boxes, etc.) out of their reach. **Caution!** Do not allow small children to play with the foil as there is a danger of suffocation!

OPERATION

General

- Before using this device and its accessories for the first time, thoroughly clean the parts that come into contact with food.
- Plug in and switch on the appliance **ONLY** after correctly assembling the accessories.
- Make sure the device is disconnected from power supply and speed control knob is set to

OFF (0) before assembling the device.

- Speed control: Adjust the speed by rotating the speed control knob (from 0 to 6, the higher the number, the higher the speed).
 - 0: off
 - P: pulse

KNEADING/BEATING/WHISKING

1. Press the release button. Tilt up the multifunctional head. Insert the lid on the head of the device.
2. Place bowl in bowl base and turn clockwise until bowl locks into place.

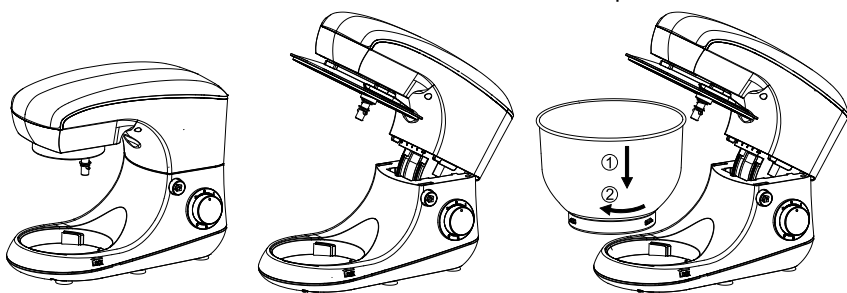

3. Insert bowl attachment onto output shaft and press upward as far as possible.
4. Turn the attachment counterclockwise, hooking attachment over pin on shaft.
5. Plug device into wall outlet. Select desired speed.

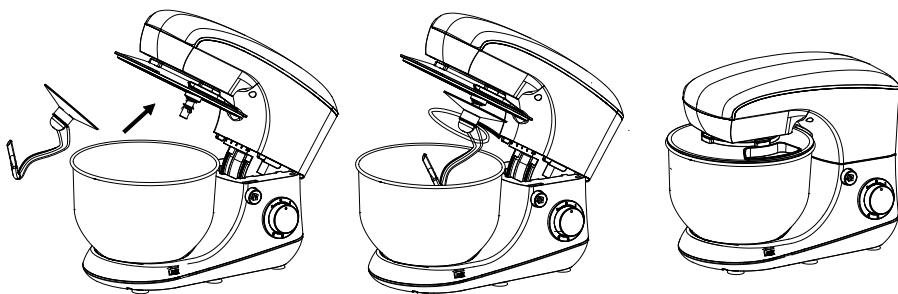

6. When finished, rotate speed control to Off (0). Unplug from power supply mains.
7. Press the release button. Tilt mixer head up.
8. Remove bowl attachment by pressing attachment upward as far as possible. Turn the attachment clockwise and pull to remove.
9. Remove bowl by turning the bowl counterclockwise and pull to remove.

Notes on using the bowl attachments:

- Make sure the knob is at 0 position and disconnected from power supply mains before attaching the whisk, beater or dough hook.

- Up to around 1500 g of ingredients can be processed in the bowl.
- To avoid splashing, always increase speed gradually.
- Before whisking egg whites or cream, make sure that the bowl and the whisk are dry and free from grease.
- Suggested processing speed:
 - Hook: 1-3
 - Beater: 2-4
 - Whisk: 5-6

PREPARATION GUIDE

Accessory	Product	Max. quantity	Operation time (approx.)	Suggested speed
Whisk	Cream (38%)	1 l	6 min	6
	Egg white	x24	3 min	5-6
Dough hook	Flour + water	1000 g + 538 g	3 min	1-3
Beater	Flour + water	660 g + 840 g	3 min	2-4

CLEANING

1. Turn off and unplug the appliance from the power mains before disassembling or cleaning!
2. Before first use clean the parts that come in contact with food. Those parts can be washed in lukewarm, soapy water.
3. Never immerse the motor unit in water or put it under running water. Wipe its housing with a soft, slightly damp cloth.
4. Do not use any aggressive detergents to clean this appliance.
5. Clean the device after each use.
6. If the accessories have discolored by food (carrots, oranges etc.), rub them gently with kitchen towel dipped in cooking oil and then clean in the usual way.
7. Only bowl's lid is dishwasher safe. Do not clean any other parts of the device in a dishwasher.
8. Allow the parts to dry thoroughly before reassembling the device.

TROUBLESHOOTING

If your device does not work, check below possible causes before contacting service point.

The device won't start. Make sure:

- the device and the accessories have been properly assembled.
- the multifunction head is locked in a horizontal position.
- the device is not overloaded. In such case, it will stop automatically. To restart your

appliance, turn the speed knob to the "0" position and remove some of the ingredients. Allow the appliance to cool down for a few minutes before using it again.

- the device is connected to power supply mains.
- if it is not overheated due to prolonged usage. Let it cool down for about 10 minutes.

Unusual noise in the mixing bowl:

- check if the bowl is properly installed.
- check if the accessory is properly installed.

If solving above problems did not result in proper operation of the device, contact an authorized service point for check-up/repair. Do not attempt to repair this device yourself.

SPECIFICATION

Main features

- 6 speed modes
- Pulse function
- Splashproof lid with opening
- Detachable bowl
- Automatic tilt head for easy operation
- Anti-slip rubber suction feet
- Dishwasher safe lid

Used materials

- Housing: ABS
- Bowl and whisk: stainless steel
- Dough hook and beater: aluminum

Technical data

- Power: max. 1400 W
- Processor bowl: 5,5 l
- Power supply: 220-240 V; 50/60 Hz

EN

Set includes

- Food processor, processor bowl, lid, dough hook, beater, whisk



English
Correct Disposal of This Product
(Waste Electrical & Electronic Equipment)



(Applicable in the European Union and other European countries with separate collection systems) This marking shown on the product or its literature, indicates that it should not be disposed with other household wastes at the end of its working life. To prevent possible harm to the environment or human health from uncontrolled waste disposal, please separate this from other types of wastes and recycle it responsibly to promote the sustainable reuse of material resources. Household users should contact either the retailer where they purchased this product, or their local government office, for details of where and how they can take this item for environmentally safe recycling. Business users should contact their supplier and check the terms and conditions of the purchase contract. This product should not be mixed with other commercial wastes for disposal.

Σας ευχαριστούμε για την αγορά αυτής της συσκευής TEESA. Διαβάστε προσεκτικά αυτές τις οδηγίες χρήσης πριν τη χρήση και φυλάξτε τις για μελλοντική χρήση. Ο παραγωγός δεν αναλαμβάνει την ευθύνη για ζημιές που προκλήθηκαν από ακατάλληλο χειρισμό και χρήση του προϊόντος.

ΟΔΗΓΙΕΣ ΑΣΦΑΛΕΙΑΣ

Για να μειώσετε τα τραύματα ή τις ζημιές, ακολουθήστε τις βασικές προφυλάξεις ασφαλείας που εφαρμόζονται όταν χρησιμοποιείτε οποιαδήποτε ηλεκτρική συσκευή, συμπεριλαμβανομένων των παρακάτω:

- Διαβάστε αυτό το εγχειρίδιο οδηγιών προσεκτικά, ακόμα και αν είστε εξοικειωμένοι με τη συσκευή. Διατηρήστε το εγχειρίδιο για μελλοντική αναφορά.
- Πριν συνδέσετε τη συσκευή στην πρίζα, βεβαιωθείτε ότι η τάση που αναγράφεται στη συσκευή αντιστοιχεί στην τάση στην πρίζα ρεύματος.
- Η συσκευή πρέπει να είναι συνδεδεμένη σε μια γειωμένη ηλεκτρική πρίζα. Εάν πρέπει να χρησιμοποιήσετε ηλεκτρικό καλώδιο επέκτασης, πρέπει να είναι γειωμένο.
- Τοποθετήστε τη συσκευή σε επίπεδη, σταθερή επιφάνεια.
- Καθαρίστε τη συσκευή σύμφωνα με τις οδηγίες που αναφέρονται στην ενότητα «Καθαρισμός».
- ΠΑΝΤΑ σβήστε τη συσκευή και αποσυνδέστε την από την παροχή ρεύματος:
 - εάν δεν λειτουργεί σωστά
 - εάν υπάρχει ένας ασυνήθιστος ήχος κατά τη χρήση
 - πριν την αποσυναρμολόγηση της συσκευής
 - πριν τον καθαρισμό
 - όταν δεν χρησιμοποιείται
- Όταν αποσυνδέετε το καλώδιο τροφοδοσίας της συσκευής, πιάστε τη τραβήξτε το βύσμα και όχι το καλώδιο.
- Κρατήστε τη συσκευή μακριά από παιδιά. Μην αφήνετε τα παιδιά χωρίς επιτήρηση με το προϊόν.
- Η συσκευή αυτή μπορεί να χρησιμοποιηθεί από παιδιά ηλικίας άνω των 8 ετών και από άτομα με μειωμένες σωματικές, αισθητηριακές ή διανοητικές ικανότητες ή από έλλειψη εμπειρίας και γνώσης, εφόσον επιβλέπονται και καθοδηγούνται από άτομο που είναι υπεύθυνο για την ασφάλειά τους με προσοχή και όλες οι προφυλάξεις ασφαλείας κατανοούνται και ακολουθούνται. Τα παιδιά δεν πρέπει να παίζουν με αυτήν τη συσκευή. Τα παιδιά δεν πρέπει να εκτελούν καθαρισμό και συντήρηση της συσκευής χωρίς επιτήρηση.
- Το σταθερό καλώδιο τροφοδοσίας μπορεί να αντικατασταθεί μόνο σε εξουσιοδοτημένο σημείο συντήρησης.
- Κρατήστε τη συσκευή και το καλώδιο μακριά από θερμότητα, νερό, υγρασία, αιχμηρές άκρες και οποιοδήποτε άλλο παράγοντα που μπορεί να βλάψει τη συσκευή ή το καλώδιο της.
- Μην τοποθετείτε τη συσκευή σε νερό ή οποιοδήποτε υγρό. ούτε να το χειρίζεστε / χρησιμοποιείτε με υγρά ή βρεγμένα χέρια.
- Μην χρησιμοποιείτε το προϊόν για σκοπούς διαφορετικούς από αυτούς που εμφανίζονται σε αυτό το εγχειρίδιο χρήσης.
- Μην αφήνετε τη συσκευή αψύλακτη όταν λειτουργεί.
- ΜΗΝ χρησιμοποιείτε αυτή τη συσκευή εάν το καλώδιο ή το βύσμα έχει υποστεί ζημιά ή έχει σπάσει η συσκευή ή κάποιο από τα εξαρτήματά του.

- Μη χρησιμοποιείτε μη εξουσιοδοτημένα εξαρτήματα.
- Συσκευή για εσωτερική χρήση μόνο.
- Η συσκευή είναι κατασκευασμένη για να επεξεργάζεται κανονικές ποσότητες οικιακής χρήσης. Όχι για εμπορική χρήση.
- Βεβαιωθείτε ότι το καλώδιο τροφοδοσίας δεν έρχεται σε επαφή με καυτά ή αιχμηρά στοιχεία.
- Μην μετακινείτε τη συσκευή ενώ λειτουργεί.
- Αυτή η συσκευή είναι κατάλληλη αποκλειστικά για την παρασκευή τροφίμων. Μην τοποθετείτε τίποτα παρά φαγητό στη συσκευή.
- Μην τοποθετείτε καυτά συστατικά μέσα στη συσκευή. Τα θερμά συστατικά θα πρέπει να ψύχονται πριν από την επεξεργασία στη συσκευή (η μέγιστη θερμοκρασία του συστατικού είναι 50 ° C). Προσέξτε να χυθεί ζεστό υγρό στο δοχείο, καθώς μπορεί να εκτοξευθεί από τη συσκευή λόγω αιφνίδιου ατμού.
- Μη χρησιμοποιείτε τη συσκευή περισσότερο από 6 λεπτά συνεχόμενα. Αφήστε 10 λεπτά να ξεκουραστείτε πριν από την επόμενη χρήση.
- Αφήνετε πάντα τη συσκευή να κρυώσει σε θερμοκρασία δωματίου μετά από κάθε επεξεργασία.
- Μην υπερβαίνετε τη μέγιστη χωρητικότητα που αναφέρεται σε αυτό το εγχειρίδιο για κάθε εξάρτημα. Ακολουθήστε τις ποσότητες, το χρόνο επεξεργασίας και την ταχύτητα όταν χρησιμοποιείτε τα εργαλεία μηχανής κουζίνας.
- Απενεργοποιήστε τη συσκευή πριν τοποθετήσετε και αφαιρέσετε το εξάρτημα.
- Μην τοποθετείτε αξεσουάρ που περιέχουν μέταλλο σε φούρνο μικροκυμάτων.
- Κρατήστε τα δάχτυλά σας μακριά από τα κινούμενα μέρη και το άνοιγμα στο εξάρτημα.
- Μην αγγίζετε το χέρι, το χτυπητήρι ή το γάντζο ζυμώματος, ενώ η συσκευή είναι σε λειτουργία.
- Μην αγγίζετε ποτέ κινητά μέρη όταν η συσκευή είναι συνδεδεμένη στο τροφοδοτικό. Ποτέ μην κολλήσετε ή χρησιμοποιήσετε τα δάχτυλά σας ή οποιοδήποτε αντικείμενο (για παράδειγμα μια σπάτουλα) μέσα στη συσκευή ενώ η συσκευή λειτουργεί.
- Εάν κάποιο εξάρτημα κολλήσει, απενεργοποιήστε και αποσυνδέστε τη συσκευή πριν αφαιρέσετε τα συστατικά που μπλοκάρουν το κολλημένο τμήμα της συσκευής.
- Αν το φαγητό κολλήσει στα τοιχώματα του μπολ, απενεργοποιήστε τη συσκευή και αποσυνδέστε την. Στη συνέχεια, χρησιμοποιήστε μια σπάτουλα για να αφαιρέσετε το φαγητό από τα τοιχώματα.
- Πάντα να περιμένετε έως ότου σταματήσουν να κινούνται τα κινούμενα μέρη μετά την απενεργοποίηση και, στη συνέχεια, αποσυνδέστε τη συσκευή πριν την ανύψωση του βραχίονα της βάσης ή ανοίξετε, αποσυναρμολογήσετε ή αφαιρέσετε τα εξαρτήματα οποιουδήποτε εξαρτήματος από τη βάση.
- Η συσκευή δεν θα αρχίσει να λειτουργεί όταν η πολυλειτουργική κεφαλή σηκωθεί.
- Η συσκευή αυτή ΔΕΝ πρέπει να τροφοδοτείται μέσω εξωτερικής συσκευής, όπως χρονοδιακόπτη, ή να συνδέεται σε ένα κύκλωμα που ανάβει και σβήνει τακτικά από το βοηθητικό πρόγραμμα, καθώς μπορεί να προκαλέσει βλάβη στη συσκευή.
- Καθαρίστε τα εξαρτήματα που έρχονται σε επαφή με τα τρόφιμα πριν την πρώτη χρήση!
- Μην επιχειρήσετε να επισκευάσετε μόνοι σας αυτή τη συσκευή. Μόνο εξουσιοδοτημένο και εξειδικευμένο προσωπικό μπορεί να επιδιορθώσει τη συσκευή. Δεν υπάρχουν τμήματα που να μπορούν να επισκευαστούν από το χρήστη μέσα στη συσκευή, ποτέ να αποσυναρμολογήσετε αυτό το προϊόν. Σε περίπτωση ζημιάς, επικοινωνήστε με ένα εξουσιοδοτημένο σημείο συντήρησης για έλεγχο / επισκευή.

- ΣΗΜΑΝΤΙΚΟ: Για να διασφαλίσετε την ασφάλεια των παιδιών, παραμείνετε μακριά από όλες τις συσκευασίες (πλαστικές σακούλες, κουτιά κ.λπ.). Προσοχή! Μην επιτρέπετε στα μικρά παιδιά να παίζουν με το αλουμινόχαρτο, καθώς υπάρχει κίνδυνος ασφυξίας!

ΛΕΙΤΟΥΡΓΙΑ

Γενικά

- Πριν χρησιμοποιήσετε αυτή τη συσκευή και τα εξαρτήματά της για πρώτη φορά, καθαρίστε προσεκτικά τα μέρη που έρχονται σε επαφή με τα τρόφιμα.
- Συνδέστε και ενεργοποιήστε τη συσκευή ΜΟΝΟ μετά τη σωστή συναρμολόγηση των εξαρτημάτων.
- Βεβαιωθείτε ότι η συσκευή είναι αποσυνδεδεμένη από την τροφοδοσία ρεύματος και ότι ο διακόπτης ελέγχου ταχύτητας είναι ρυθμισμένος στη θέση OFF (0) πριν τη συναρμολόγηση της συσκευής.
- Ρύθμιση ταχύτητας: Ρυθμίστε την ταχύτητα περιστρέφοντας το κουμπί ελέγχου ταχύτητας (από το 0 έως το 6, όσο μεγαλύτερος είναι ο αριθμός, τόσο μεγαλύτερη είναι η ταχύτητα).
 - 0: απενεργοποιημένο
 - P: παλμός

ΖΥΜΩΜΑ / ΧΤΥΠΗΜΑ / ΑΝΑΚΑΤΕΜΑ

1. Πατήστε το κουμπί απελευθέρωσης. Γείρετε την πολυλειτουργική κεφαλή. Τοποθετήστε το καπάκι στην κεφαλή της συσκευής.
2. Τοποθετήστε το μπολ στη βάση του μπολ και γυρίστε τη δεξιόστροφα μέχρι να ασφαλίσει το μπολ στη θέση του.

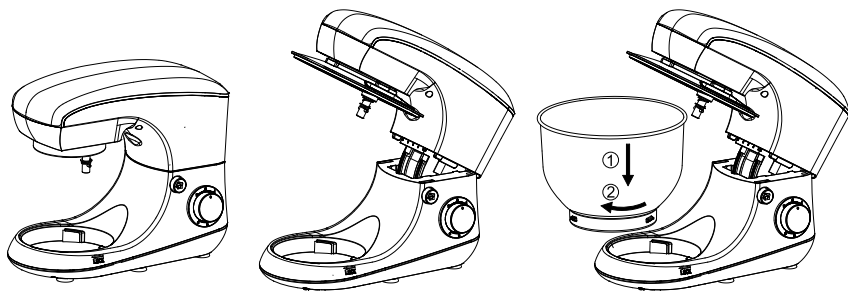

3. Τοποθετήστε το εξάρτημα δοχείου στον άξονα εξόδου και πιέστε προς τα πάνω όσο είναι δυνατόν.
4. Γυρίστε το εξάρτημα αριστερόστροφα, συνδέοντας το εξάρτημα πάνω από τον πείρο στον άξονα.
5. Συνδέστε τη συσκευή στην πρίζα τοίχου. Επιλέξτε την επιθυμητή ταχύτητα.
6. Όταν τελειώσετε, περιστρέψτε τον έλεγχο ταχύτητας στο Off (0). Αποσυνδέστε το από το ηλεκτρικό δίκτυο.

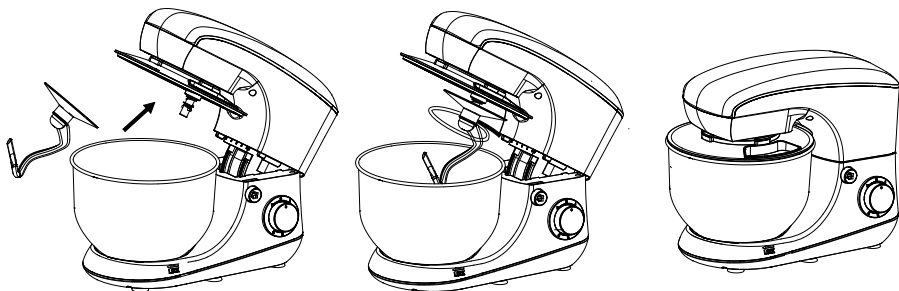

7. Πατήστε το κουμπί απελευθέρωσης. Ανασηκώστε την κεφαλή του αναδευτήρα.
8. Αφαιρέστε τη σύνδεση του κάδου πιέζοντας το συνηθμένο προς τα πάνω όσο είναι δυνατόν. Περιστρέψτε το εξάρτημα δεξιόστροφα και τραβήξτε για να το αφαιρέσετε.
9. Αφαιρέστε το μπολ περιστρέφοντας το μπολ αριστερόστροφα και τραβήξτε για να το αφαιρέσετε.

Σημειώσεις σχετικά με τη χρήση των προσαρτημάτων του μπολ:

- Βεβαιωθείτε ότι η λαβή βρίσκεται στη θέση 0 και αποσυνδεδεμένη από το ρεύμα τροφοδοσίας πριν από την τοποθέτηση του χειριού, του χτυπητηριού ή του γάντζου ζύμης.
- Μέχρι και 1500 g συστατικών μπορούν να υποστούν επεξεργασία στο μπολ.
- Για να αποφύγετε την εκτόξευση, αυξάνετε συνεχώς την ταχύτητα.
- Πριν να χτυπήσετε το ασπράδι ή την κρέμα, βεβαιωθείτε ότι το μπολ και το χτυπητήρι είναι στεγνά και χωρίς λίπη.
- Προτεινόμενη ταχύτητα επεξεργασίας:
 - Γάντζος: 1-3
 - Χτυπητήρι: 2-4
 - Σύρμα: 5-6

ΟΔΗΓΟΣ ΠΡΟΕΤΟΙΜΑΣΙΑΣ

Αξεσουάρ	Προϊόν	Μέγιστη ποσότητα	Χρόνος λειτουργίας (περίπου)	Προτεινόμενη ταχύτητα
Σύρμα	Κρέμα (38%)	1 l	6 λεπτά	6
	Ασπράδι αυγού	x24	3 λεπτά	5-6
Άγκιστρο ζύμης	Αλεύρι + νερό	1000 g + 538 g	3 λεπτά	1-3
Χτυπητήρι	Αλεύρι + νερό	660 g + 840 g	3 λεπτά	2-4

ΚΑΘΑΡΙΣΜΟΣ

1. Απενεργοποιήστε και αποσυνδέστε τη συσκευή από το ρεύμα πριν αποσυναρμολογήσετε ή καθαρίσετε!

2. Πριν από την πρώτη χρήση καθαρίστε τα μέρη που έρχονται σε επαφή με τα τρόφιμα. Τα μέρη αυτά μπορούν να πλυθούν με χλιαρό νερό με σαπουνάδα.
3. Ποτέ μην βυθίζετε τη μονάδα κινητήρα στο νερό ή την βάζετε κάτω από τρεχούμενο νερό. Σκουπίστε το περιβλήμα του με ένα μαλακό, ελαφρώς υγρό πανί.
4. Μην χρησιμοποιείτε επιθετικά απορρυπαντικά για να καθαρίσετε τη συσκευή.
5. Καθαρίστε τη συσκευή μετά από κάθε χρήση.
6. Εάν τα αξεσουάρ έχουν αποχρωματιστεί από τα τρόφιμα (καρότα, πορτοκάλια κ.λπ.), τρίψτε τα απαλά με πετσέτα κουζίνας βυθισμένα στο μαγειρικό λάδι και στη συνέχεια καθαρίστε με τον συνήθη τρόπο.
7. Μόνο το καπάκι του μπολ είναι ασφαλές στο πλυντήριο πιάτων. Μην καθαρίζετε άλλα μέρη της συσκευής σε πλυντήριο πιάτων.
8. Αφήστε τα εξαρτήματα να στεγνώσουν σχολαστικά πριν την επανασυναρμολόγηση της συσκευής.

ΑΝΤΙΜΕΤΩΠΙΣΗ ΠΡΟΒΛΗΜΑΤΩΝ

Εάν η συσκευή σας δεν λειτουργεί, ελέγξτε παρακάτω τις πιθανές αιτίες πριν επικοινωνήσετε με το σημείο εξυπηρέτησης.

Αν η συσκευή δεν θα ξεκινάει, σιγουρευτείτε ότι:

- Η συσκευή και τα εξαρτήματα έχουν συναρμολογηθεί σωστά.
- η κεφαλή πολλαπλών λειτουργιών είναι κλειδωμένη σε οριζόντια θέση.
- η συσκευή δεν είναι υπερφορτωμένη. Στην περίπτωση αυτή, θα σταματήσει αυτόματα. Για να επανεκκινήσετε τη συσκευή σας, γυρίστε το κουμπί ταχύτητας στη θέση «0» και αφαιρέστε μερικά από τα συστατικά. Αφήστε τη συσκευή να κρυώσει για λίγα λεπτά πριν τη χρησιμοποιήσετε ξανά.
- η συσκευή είναι συνδεδεμένη στο δίκτυο τροφοδοσίας.
- δεν υπερθερμαίνεται λόγω παρατεταμένης χρήσης. Αφήστε τη να κρυώσει για περίπου 10 λεπτά.

Ασυνήθιστος θόρυβος στο δοχείο ανάμιξης:

- Ελέγξτε αν η λεκάνη είναι σωστά τοποθετημένη.
- Ελέγξτε αν το εξάρτημα έχει εγκατασταθεί σωστά.

Εάν η επίλυση των παραπάνω προβλημάτων δεν οδήγησε σε σωστή λειτουργία της συσκευής, επικοινωνήστε με ένα εξουσιοδοτημένο σημείο συντήρησης για έλεγχο / επισκευή. Μην επιχειρήσετε να επισκευάσετε μόνοι σας αυτή τη συσκευή.

GR

ΠΡΟΔΙΑΓΡΑΦΕΣ

Κύρια χαρακτηριστικά

- 6 λειτουργίες ταχύτητας
- Λειτουργία παλμού
- Αδιάβροχο καπάκι με άνοιγμα
- Αποσπώμενο μπολ

- Αυτόματη κεκλιμένη κεφαλή για εύκολη λειτουργία
- Αντιολισθητικά πόδια αναρρόφησης καουτσούκ
- Εξαρτήματα ασφαλή για το πλυντήριο πιάτων

Χρησιμοποιούμενα υλικά:

- Περίβλημα: ABS
- Μπολ και χτυπητήρι: ανοξείδωτος χάλυβας
- Άγκιστρο ζύμης και χτυπητήρι: αλουμίνιο

Τεχνικά δεδομένα

- Ισχύς: μέγ. 1400 W
- Μπολ επεξεργασίας: 5,5 l
- Τροφοδοσία: 220-240 V; 50/60 Hz

Το σετ περιλαμβάνει

- Επεξεργαστής τροφίμων, Μπολ επεξεργασίας, Καπάκι, Άγκιστρο ζύμης, Χτυπητήρι, Σύρμα

GR



Ελληνικά

Σωστή απόρριψη αυτού του προϊόντος

(Απορρίμματα Ηλεκτρικού & Ηλεκτρονικού Εξοπλισμού)



(Ισχύει στην Ευρωπαϊκή Ένωση και σε άλλες ευρωπαϊκές χώρες με συστήματα χωριστής συλλογής) Αυτή η σήμανση που αναγράφεται στο προϊόν ή στη βιβλιογραφία του, υποδηλώνει ότι δεν θα πρέπει να διατίθεται μαζί με άλλα οικιακά απόβλητα στο τέλος της ζωής του. Για να αποφευχθεί πιθανή βλάβη στο περιβάλλον ή την ανθρώπινη υγεία από την ανεξέλεγκτη απόρριψη των αποβλήτων, διαχωρίστε τα από άλλα είδη αποβλήτων και ανακυκλώστε με υπευθυνότητα για την προώθηση της βιώσιμης επαναχρησιμοποίησης των υλικών πόρων. Οι οικιακοί χρήστες θα πρέπει να επικοινωνήσουν είτε με τον έμπορο λιανικής πώλησης από τον οποίο αγόρασαν αυτό το προϊόν είτε με το γραφείο της τοπικής κυβέρνησης για λεπτομέρειες σχετικά με το πού και πώς μπορούν να πάρουν αυτό το στοιχείο για περιβαλλοντικά ασφαλή ανακύκλωση. Οι επιχειρηματικοί χρήστες πρέπει να επικοινωνούν με τον προμηθευτή τους και να ελέγχουν τους όρους και τις προϋποθέσεις της σύμβασης αγοράς. Το προϊόν αυτό δεν πρέπει να αναμειχθεί με άλλα εμπορικά απόβλητα για απόρριψη.

Κατασκευάστηκε στην Κίνα για την LECHPOL ELECTRONICS Sp. z o.o. Sp.k., ul. Garwolińska 1, 08-400 Miętne.

Dziękujemy za zakup urządzenia TEESA. Przed użyciem należy dokładnie zapoznać się z treścią instrukcji obsługi, oraz zachować ją w celu późniejszego wykorzystania. Producent nie ponosi odpowiedzialności za nieprawidłowe użycie produktu.

KWESTIE BEZPIECZEŃSTWA

Aby uniknąć uszkodzeń lub obrażeń, należy przestrzegać podstawowych środków bezpieczeństwa stosowanych przy obsłudze urządzeń elektrycznych, włączając te wyszczególnione poniżej:

- Przed użyciem należy dokładnie zapoznać się z treścią instrukcji obsługi, nawet w przypadku wcześniejszego używania podobnego sprzętu. Instrukcję należy zachować w celu późniejszego wykorzystania.
- Przed podłączeniem urządzenia, należy sprawdzić zgodność napięcia prądu gniazda sieciowego i urządzenia.
- Urządzenie należy podłączyć do uziemionego gniazda zasilania sieciowego. W przypadku użycia przedłużacza, należy upewnić się, że gniazdo również jest uziemione.
- Urządzenie należy umieścić na płaskiej, stabilnej powierzchni.
- Urządzenie należy czyścić zgodnie ze wskazówkami zawartymi w sekcji „Czyszczenie”.
- Należy zawsze wyłączać urządzenie i odłączyć je od źródła zasilania:
 - gdy urządzenie nie działa poprawnie,
 - jeśli odgłosy pracy urządzenia nie są standardowe lub świadczą o anomalii,
 - przed demontażem,
 - przed czyszczeniem,
 - jeśli nie jest używane.
- Odłączając urządzenie od źródła zasilania, należy chwycić i pociągnąć za wtyczkę, nigdy za kabel/sznur.
- Urządzenie należy przechowywać w miejscu niedostępnym dla dzieci. Zabrania się używania urządzenia przez dzieci bez nadzoru osób dorosłych.
- Niniejszy sprzęt może być użytkowany przez dzieci w wieku co najmniej 8 lat i przez osoby o obniżonych możliwościach fizycznych, czuciowych lub umysłowych, a także te, które nie posiadają doświadczenia i nie są zaznajomione ze sprzętem, jeżeli zapewniony zostanie nadzór lub instruktaż odnośnie użytkowania sprzętu w bezpieczny sposób tak, aby związane z tym zagrożenia były zrozumiałe. Należy poinstruować dzieci, aby nie traktowały urządzenia jako zabawki. Dzieci nie powinny wykonywać czyszczenia i konserwacji sprzętu bez nadzoru.
- Przewód zasilający nieodłączalny może być wymieniany wyłącznie w autoryzowanym punkcie serwisowym.
- Urządzenie i kabel zasilający należy przechowywać z dala od źródeł ciepła, wody, wilgoci, ostrych krawędzi oraz innych czynników, które mogłyby spowodować uszkodzenie tego urządzenia lub kabla.
- Nie należy zanurzać urządzenia w wodzie ani obsługiwać go mokrymi dłońmi.
- Nie należy używać urządzenia w innym celu niż opisanym w poniższej instrukcji.
- Nie należy pozostawiać urządzenia w czasie pracy bez nadzoru.
- Zabrania się używać urządzenia, jeśli kabel zasilający, urządzenie lub jego akcesorium zostało uszkodzone.
- Nie należy używać nieoryginalnych akcesoriów.

- Urządzenie wyłącznie do użytku wewnątrz pomieszczeń.
- Urządzenie przeznaczone jest użytku domowego i przetwarzania odpowiednich dla tych warunków ilościom produktów. Nie jest przeznaczone do użytku profesjonalnego.
- Należy zwrócić szczególną uwagę, aby kabel zasilający nie dotykał gorących / ostrych krawędzi.
- Nie należy przemieszczać urządzenia podczas pracy.
- Urządzenie przeznaczone jest wyłącznie do przygotowania jedzenia. Nie należy umieszczać w urządzeniu niczego poza żywnością.
- Nie należy umieszczać w urządzeniu produktów o bardzo wysokiej temperaturze. Przed przetwarzaniem gorących produktów, należy je najpierw nieco ostudzić (maksymalna temperatura produktów nie powinna przekraczać 50°C). Należy zachować szczególną ostrożność w przypadku umieszczania gorących płynów w misie urządzenia, gdyż wydobywająca się para wodna może doprowadzić do poparzenia.
- Nie należy używać urządzenia dłużej niż przez 6 minut ciągłej pracy. Po upływie 6 minut, należy odczekać około 10 minut przed ponownym użytkowaniem sprzętu.
- Po każdym użyciu, należy odczekać, aż urządzenie powróci do temperatury początkowej.
- Nie należy przekraczać maksymalnej pojemności dla każdego akcesorium, według wytycznych zawartych w tej instrukcji obsługi. Należy przestrzegać maksymalnych ilości, czasu przetwarzania i prędkości podczas używania akcesoriów.
- Przed montażem/demontażem akcesoriów, należy wyłączyć urządzenie.
- Nie należy umieszczać metalowych akcesoriów w mikrofalówce.
- Zabrania się dotykania ruchomych części urządzenia podczas pracy.
- Zabrania się dotykania trzepaczki, mieszadła czy haku podczas pracy urządzenia.
- Zabrania się dotykania jakichkolwiek ruchomych części, jeśli urządzenie jest podłączone do zasilania. Nie należy wkładać palców lub jakichkolwiek przedmiotów do urządzenia podczas jego pracy.
- Jeśli jakieś akcesorium się zatnie, należy wyłączyć urządzenie i odłączyć je od zasilania sieciowego przed usunięciem blokujących elementów.
- Jeśli przetwarzana żywność przyklei się do ścianek miski, należy wyłączyć urządzenie i odłączyć od zasilania sieciowego, a następnie usunąć ją za pomocą szpatułki przed kolejnym użyciem.
- Po wyłączeniu, należy zawsze odczekać aż ruchome części się zatrzymają a następnie odłączyć urządzenie od zasilania sieciowego. Nie należy podnosić głowicy urządzenia, demontować/montować akcesoriów jeśli urządzenie jest włączone lub podłączone do zasilania sieciowego.
- Urządzenie się nie uruchomi jeśli głowica jest podłączona.
- Urządzenie NIE MOŻE być podłączone do urządzenia zewnętrznego (np. programatora czasowego), gdyż może to doprowadzić do uszkodzenia urządzenia.
- Przed pierwszym użyciem, należy umyć/wyczyścić wszystkie elementy urządzenia, które będą miały kontakt z żywnością!
- Zabrania się własnoręcznej naprawy sprzętu. Jedyne osoby do tego upoważnione i wykwalifikowane mogą naprawiać urządzenie. Urządzenie nie posiada części, które mogłyby być naprawione własnoręcznie przez użytkownika. W wypadku uszkodzenia, należy oddać urządzenie do autoryzowanego punktu serwisowego w celu sprawdzenia/naprawy.
- **WAŻNE:** aby zapewnić bezpieczeństwo dzieci, wszystkie opakowania (plastikowe torby, pudełka itp.) należy przechowywać poza ich zasięgiem. **Ostrzeżenie!** Nie należy pozwalać

małym dzieciom bawić się folią, ponieważ istnieje niebezpieczeństwo uduszenia!

OBSŁUGA

Ogólne

- Przed pierwszym użyciem urządzenia i akcesoriów, należy umyć części urządzenia, które będą miały kontakt z żywnością.
- Urządzenie należy podłączyć do zasilania sieciowego i włączyć PO zamontowaniu potrzebnych akcesoriów.
- Przed montażem, należy się upewnić, że urządzenie jest wyłączone i odłączone od zasilania sieciowego.
- Regulacja prędkości: należy przekręcić pokrętkę (od 0 do 6, im wyższy numer tym wyższa prędkość).
 - 0: wył.
 - P: praca pulsacyjna

WYRABIANIE CIASTA/MIESZANIE/UBIJANIE PIANY

1. Należy nacisnąć przycisk odchylenia głowicy. Odchylić głowicę. Umieścić pokrywę miski na głowicy urządzenia.
2. Następnie umieścić misę w podstawie i przekręcić zgodnie z ruchem wskazówek zegara, aż miska znajdzie się we właściwym miejscu.

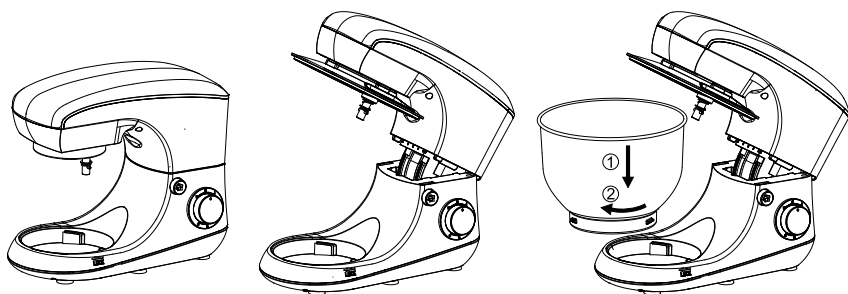

3. Założyć wybrane akcesorium (wsunąć i wcisnąć do góry).
4. Przekręcić akcesorium przeciwnie do ruchu wskazówek zegara umieszczając wypustkę w zagłębieniu akcesorium.
5. Podłączyć urządzenie do zasilania sieciowego. Ustawić odpowiedni tryb prędkości.

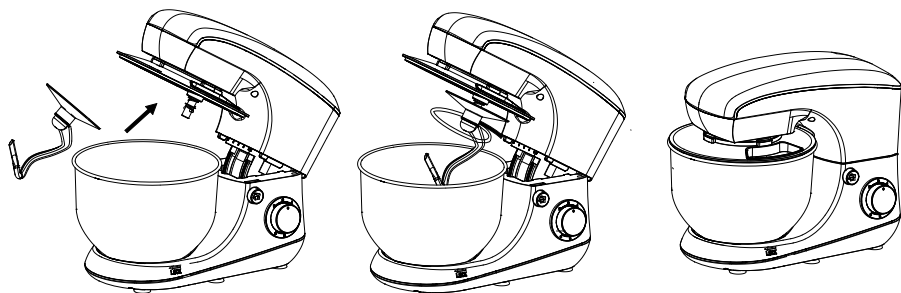

6. Po zakończeniu pracy, należy ustawić pokrętko ponownie w pozycji „0”. Odłączyć urządzenie od zasilania sieciowego.
7. Naciśnąć przycisk odchylenia głowicy. Odchylić głowicę.
8. Aby zdemontować akcesorium, należy je wcisnąć ku górze. Przekręcić zgodnie z ruchem wskazówek zegara i pociągnąć w dół.
9. Aby wyjąć misę, należy przekręcić ją odwrotnie do ruchu wskazówek zegara i wyciągnąć.

Uwagi dotyczące używania haka, mieszadła i trzepaczki:

- Przed montażem haka, mieszadła czy trzepaczki należy się upewnić, że pokrętko regulacji prędkości jest ustawione w pozycji „0”, a urządzenie jest odłączone od zasilania.
- W misie można przetwarzać do ok. 1500 g składników łączne.
- Zaleca się stopniowe zwiększanie prędkości w celu uniknięcia chlapania.
- Przed ubijaniem białek jaj lub bitej śmietany, należy się upewnić, że misa i trzepaczka są suche i nie są natłuszczone.
- Sugerowane prędkości przetwarzania:
 - Hak do ciasta: 1-3
 - Mieszadło: 2-4
 - Trzepaczka: 5-6

PRZYGOTOWANIE PRODUKTÓW

Akcesoria	Produkt	Maks. ilość	Czas przygotowania (szacowany)	Sugerowana prędkość
Trzepaczka	Śmietana (38%)	1 l	6 min	6
	Białka jajek	x24	3 min	5-6
Hak do ciasta	Mąka + woda	1000 g + 538 g	3 min	1-3
Mieszadło	Mąka + woda	660 g + 840 g	3 min	2-4

CZYSZCZENIE

1. Należy wyłączyć urządzenie i odłączyć je od zasilania sieciowego przed demontażem lub czyszczeniem!

2. Przed pierwszym użyciem, należy umyć wszystkie elementy które będą miały kontakt z żywnością.
3. Zabrania się zanurzać/optukiwać część silnikową w wodzie! Obudowę urządzenia należy przetrzeć za pomocą miękkiej, lekko wilgotnej ściereczki.
4. Nie należy używać silnych detergentów do czyszczenia tego urządzenia.
5. Po każdym użyciu, należy wyczyścić urządzenie.
6. W przypadku zabarwienia obudowy któregoś z akcesoriów (przez np. marchewkę lub pomarańczę), zaleca się przetrzeć to miejsce ściereczką zamoczoną w oleju roślinnym, a następnie umyć ten element.
7. Tylko pokrywa misy nadaje się do mycia w zmywarce. Nie należy myć innych części tego urządzenia w zmywarce.
8. Przed ponownym montażem, należy się upewnić, że wszystkie elementy są suche.

ROZWIĄZYWANIE PROBLEMÓW

Jeśli urządzenie nie działa, należy sprawdzić możliwe przyczyny wypisane poniżej, przed skontaktowaniem się z autoryzowanym punktem serwisowym.

Urządzenie się nie włącza. Należy upewnić się, że:

- urządzenie i akcesoria zostały poprawnie zamontowane.
- głowica urządzenia znajduje się w pozycji poziomej.
- urządzenie nie jest przeciążone. W przypadku przeciążenia, urządzenie zatrzyma się automatycznie. Aby zrestartować urządzenie, należy przekręcić pokrętko regulacji prędkości w pozycję „0”, a następnie zmniejszyć ilość przetwarzanych produktów. Po upływie tego czasu, należy wyłączyć urządzenie i odczekać kilka minut, aż ostygnie przed ponownym użyciem.
- urządzenie jest podłączone do zasilania.
- nie jest przegrzane w związku ze zbyt długą pracą. Należy odczekać ok. 10 minut przed ponownym użyciem.

Jeśli z misy wydostają się charakterystyczne dźwięki, należy sprawdzić czy:

- misa została poprawnie zamontowana.
- akcesorium zostało poprawnie zamontowane

Jeśli problem nie ustąpił, należy skontaktować się z autoryzowanym punktem serwisowym w celu sprawdzenia/naprawy. Zabrania się własnoręcznej naprawy sprzętu.

SPECYFIKACJA

Główne funkcje

- 6 trybów prędkości
- Funkcja pracy pulsacyjnej
- Pokrywa z otworem zabezpieczająca przed chlapaniem
- Wyjmowana misa

- Automatyczny mechanizm odchylenia
- Podkładki anty-poślizgowe
- Możliwość mycia pokrywy w zmywarce

Użyte materiały

- Obudowa: ABS
- Misa i trzepaczka: stal nierdzewna
- Hak do ciasta i mieszadło: aluminium

Parametry techniczne

- Moc: maks. 1400 W
- Misa robota: 5,5 l
- Zasilanie: 220-240 V; 50/60 Hz

W zestawie

- Robot kuchenny, misa robota, pokrywa, hak do ciasta, mieszadło, trzepaczka



Poland
Prawidłowe usuwanie produktu
(zużyty sprzęt elektryczny i elektroniczny)



PL

Oznaczenie umieszczone na produkcie lub w odnoszących się do niego tekstach wskazuje, że po upływie okresu użytkowania nie należy usuwać z innymi odpadami pochodzącymi z gospodarstw domowych. Aby uniknąć szkodliwego wpływu na środowisko naturalne i zdrowie ludzi wskutek niekontrolowanego usuwania odpadów, prosimy o oddzielenie produktu od innego typu odpadów oraz odpowiedzialny recykling w celu promowania ponownego użycia zasobów materialnych jako stałej praktyki. W celu uzyskania informacji na temat miejsca i sposobu bezpiecznego dla środowiska recyklingu tego produktu użytkownicy w gospodarstwach domowych powinni skontaktować się z punktem sprzedaży detalicznej, w którym dokonali zakupu produktu, lub z organem władz lokalnych. Użytkownicy w firmach powinni skontaktować się ze swoim dostawcą i sprawdzić warunki umowy zakupu. Produktu nie należy usuwać razem z innymi odpadami komercyjnymi.

Vă mulțumim pentru achiziționarea aparatului TEESA. Vă rugăm să citiți cu atenție manualul înainte de a utiliza aparatul și păstrați manualul pentru consultări ulterioare. Distribuitorul nu își asumă nici o responsabilitate pentru posibilele daune cauzate de manipularea și utilizare necorespunzătoare a aparatului.

INSTRUCȚIUNI PRIVIND SIGURANȚA

Pentru a reduce riscul accidentărilor și a daunelor, respectați următoarele măsuri de siguranță atunci când folosiți un aparat electric:

- Citiți cu atenție acest manual de instrucțiuni, chiar dacă sunteți familiarizat cu produsul. Păstrați manualul pentru consultări ulterioare.
- Înainte de a conecta aparatul la sursa de alimentare, asigurați-vă că tensiunea indicată pe aparat corespunde cu tensiunea indicată pe priză.
- Aparatul trebuie conectat la o priză cu împământare. Dacă trebuie să utilizați un prelungitor, acesta trebuie să fie legat la împământare.
- Puneți dispozitivul pe o suprafață plană și stabilă.
- Curățați dispozitivul conform instrucțiunilor incluse în capitolul "Curățare".
- Oprți întotdeauna aparatul și deconectați-l de la priză:
 - dacă nu funcționează corect
 - dacă se aude un sunet neobișnuit în timp ce funcționează
 - înainte de a dezambla produsul
 - înainte de curățare
 - dacă nu este utilizat
- Când deconectați aparatul de la priză, prindeți și trageți de ștecher, nu de cablu.
- Țineți produsul departe de a ajunge copiii la acesta. Nu lăsați copiii nesupravegheați în apropierea aparatului.
- Acest aparat poate fi utilizat de copii peste 8 ani și de persoane cu capacități fizice, senzoriale și mentale reduse sau cu lipsă de experiență sau cunoștință, doar dacă sunt supravegheați și li se acordă instruire cu privire la folosirea aparatului în siguranță și dacă înțeleg pericolele pe care le implică utilizarea aparatului. Nu lăsați copiii să se joace cu produsul. Menținerea uzuală și curățarea aparatului nu se va face de către copii fără supraveghere.
- Cablul de alimentare poate fi înlocuit doar într-un service autorizat.
- Țineți aparatul și cablul acestuia departe de căldură, apă, umezeală, margini ascuțite și orice alt factor care ar putea deteriora aparatul sau cablul acestuia.
- Nu puneți aparatul în apă sau în alt lichid; și nici nu utilizați/manipulați aparatul cu mâinile ude.
- Nu utilizați aparatul în alte scopuri în afară de cele afișate în manualul de utilizare.
- Nu lăsați aparatul nesupravegheat atunci când acesta funcționează.
- NU utilizați aparatul dacă ștecherul sau cablul acestuia sunt deteriorate, sau dacă aparatul sau unul din accesoriile sunt deteriorate.
- Nu utilizați accesoriile neautorizate.
- Aparatul este doar pentru uz intern.
- Aparatul este destinat să proceseze cantități normale de uz casnic. Nu este pentru uz comercial.
- Asigurați-vă că cablul de alimentare nu atinge suprafețe calde sau ascuțite.

- Nu mișcați aparatul când funcționează.
- Aparatul este portiv exclusiv pentru prepararea alimentelor. Nu puneți alteva în afară de alimente în aparat.
- Nu puneți ingrediente fierbinți în aparat. Ingredientele fierbinți trebuie răcite înainte de a fi procesate în aparat (temperatura max. este de 50°C). Aveți grijă dacă sunt introduse lichide fierbinți în bol deoarece se pot crea aburi fierbinți.
- Nu utilizați aparatul mai mult de 6 minute o dată. Lăsați aparatul 10 minute să se răcească înainte de următoarea utilizare.
- Lăsați întotdeauna aparatul să se răcească la temperatura camerei înainte de fiecare utilizare.
- Nu depășiți cantitatea maximă indicată pentru fiecare accesoriu. Respectați cantitățile, timpul de procesare și viteza când utilizați aparatul.
- Opritiți aparatul înainte de a atașa sau a scoate un accesoriu.
- Nu puneți niciun accesoriu care conține metal în cuptorul cu microunde.
- Țineți degetele departe de piesele care se mișcă și de deschiderea accesoriilor.
- Nu atingeți cârligele, agitatorul și telul în timp ce aparatul funcționează.
- Nu atingeți componentela care se mișcă când dispozitivul este conectat la sursa de alimentare. Nu puneți sau utilizați degetele sau alt obiect (de exemplu o spatulă) în aparat în timp ce acesta funcționează.
- Dacă unul dintre accesoriile se blochează, opritiți și deconectați aparatul de la priză înainte de scoaterea ingredientelor care blochează accesoriul dispozitivului.
- Dacă se lipesc alimente pe pereții bolului, opritiți aparatul și deconectați-l de la priză. Apoi utilizați o spatulă pentru a îndepărta mâncarea.
- Așteptați întotdeauna ca părțile care se mișcă să se oprească după ce ați oprit aparatul, apoi deconectați-l de la priză înainte de a dezambla componentele.
- Aparatul nu va porni dacă capul multifuncțional este ridicat.
- Aparatul NU TREBUIE alimentat de la un dispozitiv extern cum ar fi un temporizator, sau conenctat la un circuit care pornește și se oprește în mod regulat, deoarece poate deteriora produsul.
- Curățați componentele și accesoriile care intră în contact cu alimentele înainte de prima utilizare!
- Nu încercați să reparați singur aparatul. Doar personalul calificat și autorizat poate repara dispozitivul. Nu sunt componente care pot fi reparate de utilizator, nu dezamblați niciodată produsul. În caz de avarie, contactați un service autorizat pentru verificare/reparație.
- **IMPORTANT:** Pentru a asigura siguranța copiilor, vă rugăm să păstrați toate ambalajele (pungi de plastic, cutii, etc.) departe de copii. Atenție! Nu lăsați copiii mici să se joace cu folia deoarece există pericolul de a se sufoca!

FUNCȚIONARE

General

- Înainte de a utiliza aparatul pentru prima dată, curățați pățile care intră în contact cu alimentele.
- Conectați și porniți aparatul doar după ce ați asamblat corect accesoriile.

- Asigurați-vă că dispozitivul este deconectat de la priză și că butonul pentru controlul vitezei este setat în poziți OFF (0) înainte de a asambla dispozitivul.
- Control viteză: Ajustați viteza rotind butonul pentru control al vitezei (de la 0 la 6, cu cât este mai mare numărul, cu atât este mai mare viteza).
 - 0: oprit
 - P: impulsuri

FRĂMÂNTARE/AGITARE/AMESTECARE

1. Apăsați butonul de eliberare. Ridicați capul multifuncțional. Puneți capacul pe capul multifuncțional al dispozitivului.
2. Puneți bolul pe baza pentru bol și rotiți în sensul acelor de ceasornic până când se blochează la locul lui.

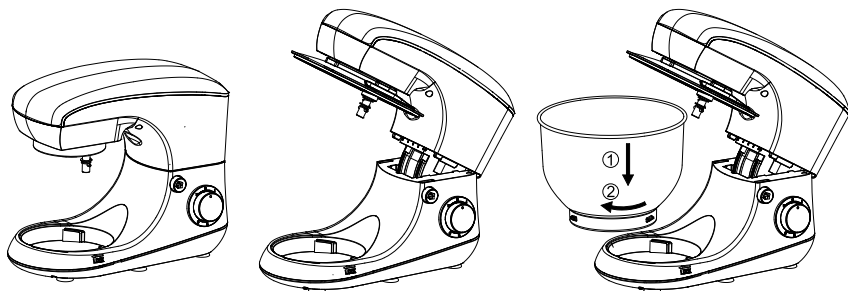

3. Introduceți atașamentul bolului pe ax și apăsați în jos cât mai mult posibil.
4. Rotiți accesoriul în sens invers acelor de ceasornic, agățând accesoriul peste pinul axului.
5. Conectați dispozitivul la priză. Selectați viteza dorită.

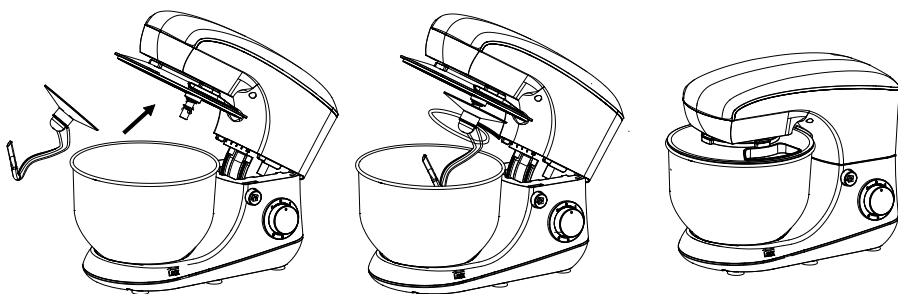

6. Când ați terminat, rotiți butonul pentru control al vitezei în poziția Off (0). Deconectați aparatul de la priză.
7. Apăsați butonul de eliberare. Ridicați capul mixerului.
8. Scoateți accesoriul pentru bol apăsându-l în sus cât de mult posibil. Rotiți-l în sensul acelor de ceasornic și trageți-l pentru a-l scoate.
9. Scoateți bolul rotindu-l în sens invers acelor de ceasornic și trageți pentru a-l scoate.

Note privind utilizarea accesoriilor pentru bol:

- Asigurați-vă că butonul este în poziția 0 și este deconectat de la priză înainte de a atașa telul, agitatorul sau cârligele pentru amestecarea aluatului.
- Pot fi procesate până la 1500 g de ingrediente în bol.
- Pentru a evita stropirea, creșteți întotdeauna viteza treptat.
- Înainte de a bate albușuri de ou sau frișcă, asigurați-vă că bolul și telul sunt uscate și fără grăsime.
- Viteze de procesare recomandată:
 - Cârlige pentru amestecarea aluatului: 1-3
 - Agitator: 2-4
 - Tel: 5-6

GHID DE PREGĂTIRE

Accesoriu	Produs	Cantitate maximă	Timp de funcționare (aprox.)	Viteza recomandată
Tel	Frișcă (38%)	1 litru	6 min	6
	Albuș de ou	x24	3 min	5-6
Cârlige	Făină + apă	1000 g + 538 g	3 min	1-3
Agitator	Făină + apă	660 g + 840 g	3 min	2-4

CURĂȚARE

1. Opriiți aparatul și deconectați-l de la priză înainte de a-l dezasambla sau curăța!
2. Înainte de prima utilizare, curățați componentele care intră în contact cu alimentele. Aceste părți pot fi spălate în apă caldă cu săpun.
3. Nu introduceți niciodată unitatea motorului în apă și nici sub jetul de apă. Ștergeți carcasa cu un material textil moale, ușor umezit.
4. Nu utilizați agenți de curățare duri pentru a curăța produsul.
5. Curățați dispozitivul după fiecare utilizare.
6. Dacă accesoriile s-au decolorat de la alimente (morcovi, portocale, etc.) frecați-le ușor cu un prosop de bucătărie înmuiat în ulei de gătit și apoi curățați-le ca de obicei.
7. Doar capacul bolului se poate spăla în mașina de spălat vase. Nu curățați alte componente în mașina de spălat vase.
8. Lăsați componentele să se usuce complet înainte de a le reasambla.

DEPANARE

Dacă dispozitivul nu funcționează, verificați următoarele cauze posibile înainte de a contacta un service.

Dispozitivul nu pornește. Asigurați-vă că:

- dispozitivul și accesoriile au fost asamblate corect
- capul multifuncțional este blocat în poziție orizontală
- dispozitivul nu este supraîncărcat. În acest caz, se va opri automat. Pentru a restarta aparatul, rotiți butonul de control al vitezei în poziția "0" și scoateți o parte a ingredientelor. Lăsați aparatul să se răcească câteva minute înainte de a-l utiliza din nou.
- dispozitivul este conectat la o sursă de alimentare.
- dacă nu este supraîncălzit datorită utilizării îndelungate. Lăsați-l să se răcească timp de aproximativ 10 minute.

Zgomot neobișnuit în bolul de mixare:

- verificați dacă bolul este instalat corect.
- verificați dacă accesoriul este instalat corect.

Dacă rezolvarea acestor probleme nu a dus la funcționarea corectă a aparatului, contactați un service autorizat pentru verificare/reparație. Nu încercați să reparați singur produsul.

SPECIFICAȚII

Caracteristici principale

- 6 viteze
- Funcție impuls
- Capac anti-stropire care se deschide
- Bol detașabil
- Mecanism automat de înclinare pentru o funcționare ușoară
- Ventuze anti-alunecare
- Componentele pot fi spălate în mașina de spălat vase

Materiale utilizate:

- Carcasă: ABS
- Bol și tel: oțel inoxidabil
- Cârlig pentru aluat și bătător: aluminiu

Date tehnice

- Putere: max. 1400 W
- Bol: 5,5 l
- Alimentare: 220-240 V; 50/60 Hz

Inclus în colet

- Robot pentru alimente, bol, capac, cârlig pentru aluat, bătător, tel



Romania

Reciclarea corecta a acestui produs

(reziduuri provenind din aparatura electrica si electronica)



Marcajale de pe acest produs sau mentionate in instructiunile sale de folosire indica faptul ca produsul nu trebuie aruncat impreuna cu alte reziduuri din gospod arie atunci cand nu mai este in stare de functionare. Pentru a preveni posibile efecte daunatoare asupra mediului inconjurator sau a sanataii oamenilor datorate evacuarii necontrolate a reziduurilor, vă rugăm să separați acest produs de alte tipuri de reziduuri si să-l reciclați in mod responsabil pentru a promova refolosirea resurselor materiale. Utilizatorii casnici sunt rugati să ia legatura fie cu distribuitorul de la care au achizitionat acest produs, fie cu autoritatile locale, pentru a primi informatii cu privire la locul si modul in care pot depozita acest produs in vederea reciclării sale ecologice. Utilizatorii instititionali sunt rugati să ia legatura cu furnizorul și să verifice condițiile stipulate in contractul de vanzare. Acest produs nu trebuie amestecat cu alte reziduuri de natura comerciala.

Distribuit de Lechpol Electronic SRL, Republicii nr. 5, Resita, CS, ROMANIA.

Ďakujeme Vám za nákup zariadenia značky TEESA. Pred použitím si pozorne prečítajte návod na použitie a uschovajte ho pre neskoršie použitie. Výrobca nezodpovedá za škody spôsobené nesprávnym používaním výrobku.

BEZPEČNOSTNÉ POKYNY

Aby nedošlo k poškodeniu alebo zraneniu, dodržujte pri manipulácii s elektrickými spotrebičmi základné bezpečnostné opatrenia, vrátane tých, ktoré sú uvedené nižšie:

- Pred použitím si pozorne prečítajte návod na použitie a to aj v prípade predchádzajúceho použitia podobných zariadení. Uschovajte si tento návod pre neskoršie použitie.
- Pred pripojením zariadenia skontrolujte, či sa napätie uvedené na štítku spotrebiča zhoduje s napätím vašej elektrickej siete.
- Spotrebič pripojte k uzemnenej sieťovej zásuvke. V prípade použitia predlžovacieho kábla sa uistite, že je zásuvka tiež uzemnená.
- Umiestnite zariadenie na rovný a stabilný povrch.
- Zariadenie je potrebné čistiť v súlade s pokynmi uvedenými v kapitole „Čistenie“.
- Vždy vypnite prístroj a odpojte ho od napájania:
 - ak prístroj nepracuje správne,
 - v prípade, že zariadenie vydáva neprirodzený zvuk,
 - pred demontážou,
 - pred čistením,
 - ak sa nepoužíva.
- Pri odpájaní zariadenia od napájania uchopte a potiahnite za konektor, nikdy nie za kábel.
- Zariadenie by malo byť umiestnené mimo dosahu detí. Je zakázané používať prístroj deťom bez dozoru dospeljej osoby.
- Spotrebič nesmú obsluhovať deti vo veku do 8 rokov a osoby so zníženými fyzickými, zmyslovými alebo duševnými schopnosťami, rovnako ako osoby, ktoré nemajú vedomosti a skúsenosti potrebné na prevádzku zariadenia; s výnimkou ak bude zabezpečený dohľad a poučenie týkajúce sa používania spotrebiča bezpečným spôsobom a oboznámenie sa s možnými rizikami. Je potrebné poučiť deti, že spotrebič nie je hračka. Deti by nemali vykonávať čistenie a údržbu bez dozoru.
- Neodpáateľný napájací kábel môže byť vymenený výlučne autorizovaným servisným strediskom.
- Zariadenie a napájací kábel udrzte ďaleko od zdrojov tepla, vody, vlhkosti, ostrých hrán a ďalších faktorov, ktoré by mohli spôsobiť ich poškodenie.
- Neponárajte spotrebič do vody, ani ho neobsluhujte mokrymi rukami.
- Nepoužívajte spotrebič na iný účel než je uvedený v tomto návode.
- Nenechávajte spotrebič počas prevádzky bez dozoru.
- Je zakázané používať zariadenie, ak je napájací kábel, spotrebič, alebo jeho príslušenstvo poškodené.
- Nepoužívajte neoriginálne príslušenstvo.
- Spotrebič používajte iba v interiéri.
- Spotrebič je určený len na domáce použitie a na spracovanie určitého množstva potravín za určených podmienok. Nie je určený pre profesionálne použitie.
- Zvláštnu pozornosť venujte napájacím káblom, aby sa nedotýkali horúcich a ostrých hrán.

- Nepremiestňujte spotrebič počas prevádzky.
- Spotrebič je určený len na prípravu jedla. Nevkladajte do spotrebiča nič okrem potravín.
- Neumiestňujte do spotrebiča produkty s veľmi vysokou teplotou. Pred spracovaním horúcich produktov ich najprv nechajte mierne vychladnúť (maximálna teplota produktu by nemala prekročiť 50°C). Buďte zvlášť opatrní pri nalievaní horúcej tekutiny do misy spotrebiča, pretože unikajúca para môže spôsobiť popáleniny.
- Nepoužívajte spotrebič po dobu dlhšiu ako 6 minút nepretržitej prevádzky. Po uplynutí 6 minút počkajte asi 10 minút pred opätovným použitím spotrebiča.
- Po každom použití počkajte, kým sa zariadenie ochladí na pôvodnú teplotu.
- Neprekračujte maximálnu kapacitu náplne pre každé príslušenstvo podľa pokynov uvedených v tomto návode. Pri používaní príslušenstva dodržujte maximálne množstvo, čas prípravy a rýchlosť.
- Pred montážou a demontážou príslušenstva spotrebič vypnite.
- Kovové príslušenstvo neumiestňujte do mikrovlnnej rúry.
- Nedotýkajte sa pohyblivých častí počas prevádzky.
- Počas prevádzky spotrebiča sa nedotýkajte hnetacieho háku, šľahacej a miešacej metly.
- Nedotýkajte sa pohyblivých častí, ak je spotrebič pripojený k elektrickej zásuvke. Počas prevádzky nestrkajte prsty a iné predmety do spotrebiča.
- Ak dôjde k zaseknutiu niektorého z príslušenstva, pred jeho odblokovaním najprv spotrebič vypnite a odpojte od napájania.
- Ak sa spracovávaná potraviná prilepí na steny nádoby, spotrebič vypnite, odpojte od elektrickej zásuvky a pred opätovným spustením odstráňte prilepenú zmes pomocou stierky.
- Po vypnutí vždy počkajte kým sa pohyblivé časti nezastavia a následne odpojte spotrebič od napájania. Nezdvíhajte rameno hlavice, neodpájajte/nepripájajte príslušenstvo, ak je spotrebič zapnutý, alebo pripojený k napájaniu.
- Spotrebič sa nespustí, ak je hlavica pripojená.
- Spotrebič NEMÔŽE byť pripojený k externému zariadeniu (napr. časovaču), pretože to môže samotný spotrebič poškodiť.
- Pred prvým použitím umyte/vyčistite všetky komponenty spotrebiča, ktoré prichádzajú do kontaktu s jedlom!
- Je zakázané vlastnoručne prevádzať opravy zariadenia. Iba oprávnené osoby a kvalifikovaný personál môže zariadenie opraviť. Zariadenie neobsahuje súčiastky, ktoré by mohli byť opravené samotným užívateľom. V prípade poškodenia sa obráťte na autorizovaný servis, kde vám spotrebič opraví/skontrolujú.
- **DÔLEŽITÉ:** aby ste zabezpečili ochranu a bezpečnosť detí, všetky obaly (plastové vrecká, krabice atď.) skladujte mimo ich dosahu. Varovanie! Nedovoľte malým deťom hrať sa s fóliou, pretože hrozí nebezpečenstvo udusenía!

POUŽITIE

Všeobecné

- Pred prvým použitím spotrebiča a príslušenstva umyte všetky komponenty, ktoré prichádzajú do kontaktu s jedlom.
- Spotrebič pripojte do siete k napájaniu a zapnite ho až PO namontovaní potrebného

príslušenstva.

- Pred montážou sa uistite, že je spotrebič vypnutý a odpojený od napájania.
- Ovládanie rýchlosti: otočte regulátorom (od 0 do 6, čím vyššie číslo, tým vyššia je rýchlosť).
 - 0: vypnuté
 - P: pulzný režim

HNETENIE CESTA/MIEŠANIE/ŠĽAHANIE

1. Stlačte tlačidlo náklonu hlavice. Nakloňte rameno. Umiestnite veko misy na hlavicu spotrebiča.
2. Následne vložte misu na podstavec a pretočte ňou v smere hodinových ručičiek, až misa zapadne na svoje miesto.

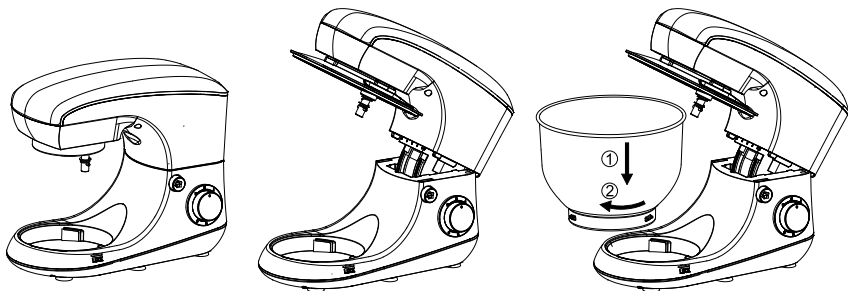

3. Nasadte vybrané príslušenstvo (zasuňte a zatlačte nahor).
4. Pretočte príslušenstvom proti smeru hodinových ručičiek, umiestnením výčnelku do výrezu príslušenstva.
5. Pripojte spotrebič k elektrickej sieti. Nastavte príslušný režim rýchlosti.

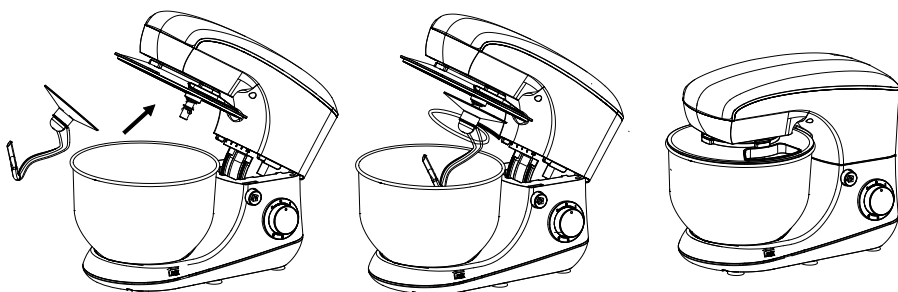

6. Po dokončení práce otočte gombík späť do polohy „0“. Odpojte spotrebič od elektrickej siete.
7. Stlačte tlačidlo náklonu ramena hlavice. Nakloňte rameno.
8. Ak chcete príslušenstvo zdemontovať, zatlačte ním smerom nahor, následne pretočte v smere hodinových ručičiek a potiahnite nadol.
9. Misu vyberiete otočením proti smeru hodinových ručičiek a vytiahnutím nahor.

Poznámky k použitiu hnetacieho háku, miešacej a šlahacej metly:

- Pred montážou hnetacieho háku, šlahacej a miešacej metly sa uistite, či je otočný regulátor otáčok v polohe „0“, a spotrebič odpojený od napájania.
- V mise môžete spracovávať až 1500 g prísad.
- Odporúča sa postupne zvyšovať rýchlosť, aby sa zabránilo špliechaniu.
- Pred šľahaním bielka z vajčiek a šlahacky sa uistite, že misa a metly sú suché, odmastené.
- Odporúčaná rýchlosť spracovania:
 - Hnetací hák: 1-3
 - Miešacia metla: 2-4
 - Šlahacia metla: 5-6

PRÍPRAVA SUROVÍN

Príslušenstvo	Suroviny	Max. množstvo	Čas prípravy (informatívny)	Odporúčaná rýchlosť
Šlahacia metla	Smotana (38%)	1 l	6 min	6
	Bielka	x24	3 min	5-6
Hnetací hák	Múka + voda	1000 g + 538 g	3 min	1-3
Miešacia metla	Múka + voda	660 g + 840 g	3 min	2-4

ČISTENIE

1. Pred čistením a demontážou spotrebič vypnite a odpojte ho od napájania!
2. Pred prvým použitím umyte všetky komponenty, ktoré prídu do kontaktu s potravinami.
3. Je zakázané ponárať/opláchnuť motorovú časť vo vode! Telo spotrebiča utrite mäkkou, jemne navlhčenou handričkou.
4. Na čistenie tohto spotrebiča nepoužívajte agresívne čistiace prostriedky.
5. Po každom použití spotrebič vyčistite.
6. V prípade sfarbenia krytu niektorého z príslušenstva (napr. od mrkvy alebo pomaranča), odporúča sa sfarbené miesto utrieť handričkou namočenou v rastlinnom oleji a následne umyť.
7. Iba veko misy môžete umývať v umývačke riadu. Neumývajte v umývačke iné komponenty.
8. Pred opätovným zmontovaním sa uistite, že sú všetky časti suché.

RIEŠENIE PROBLÉMOV

Ak spotrebič nefunguje, skôr než kontaktujete servisné stredisko skontrolujte možné príčiny uvedené nižšie.

Spotrebič sa nezapne. Uistite sa, že:

- spotrebič a príslušenstvo boli správne zmontované.

- hlavica ramena spotrebiča sa nachádza v horizontálnej polohe.
- spotrebič nie je preťažený. V prípade preťaženia sa spotrebič zastaví automaticky. Ak chcete spotrebič reštartovať, otočte regulátor rýchlosti do polohy „0“ a následne znížte množstvo spracovávaných surovín. Pred opätovným spustením spotrebič vypnite a počkajte niekoľko minút, kým stroj vychladne.
- je pripojený k napájaniu.
- nie je prehriaty kvôli príliš dlhej prevádzke. Pred opätovným použitím počkajte približne 10 minút.

Ak sa z misy ozývajú charakteristické zvuky, skontrolujte či:

- bola misa správne nasadená.
- príslušenstvo bolo správne zmontované

Ak problém pretrváva, obráťte sa na autorizované servisné stredisko, kde vám spotrebič opraví / skontrolujú. Zakazuje sa vlastnoručne spotrebič opravovať.

ŠPECIFIKÁCIA

Hlavné funkcie

- 6 stupňov rýchlostí
- Pulzný režim
- Kryt s otvorom a ochranou proti špliechaniu
- Odnímateľná misa
- Automatický mechanizmus vyklápania
- Protišmykové nožičky
- Možnosť umývania veka misy v umývačke riadu

Vyhotovenie

- Telo: ABS
- Misa a šľahacia metla: nehrdzavejúca oceľ
- Hnetací hák a miešacia metla: hliník

Technické parametre

- Príkion: max. 1400 W
- Nerezová misa: 5,5 l
- Napájanie: 220-240 V; 50/60 Hz

Obsah balenia

- Kuchynský robot, nerezová misa, veko misy, hnetací hák, miešacia metla, šľahacia metla



Slovensko

Správna likvidácia tohto produktu

(O odpade z elektronických zariadení a ich príslušenstva)



(Platí v Európskej únii a v ostatných európskych krajinách so systémom triedeného odpadu) Toto označenie na výrobku alebo v dokumentácii znamená, že by nemal byť likvidovaný s inými domácimi zariadeniami po skončení svojho funkčného obdobia. Aby sa zabránilo možnému znečisteniu životného prostredia alebo poškodeniu ľudského zdravia nekontrolovanou likvidáciou odpadu, oddelte ich prosíme od ďalších typov odpadov a recyklujte ich zodpovedne a podprite opätovné využitie materiálnych zdrojov. Domáci spotrebitelia by sa mali informovať u predajcu kde tento výrobok zakúpili ako ho správne recyklovať alebo kde by ho mohli odovzdať k recyklácii. Priemyselní používatelia by mali kontaktovať svojho dodávateľa a preveriť podmienky kúpnej zmluvy. Tento výrobok by sa nemal miešať s inými komerčnými produktmi, určenými na likvidáciu.

teesa®

www.teesa.pl