

SILVERLINE
AIR
RANGE

SILVERLINE®

Air Nailer Stapler 50mm

18 Gauge



GB Air Nailer Stapler 50mm

F Cloueuse agrafeuse
pneumatique 50 mm

D Druckluftnagler/-tacker, 50 mm

ESP Grapadora / clavadora neumática 50 mm

I Chiodatrice spillatrice pneumatica 50 mm

NL Pneumatisch niet- en spijkerpistool 50 mm



www.silverlinetools.com

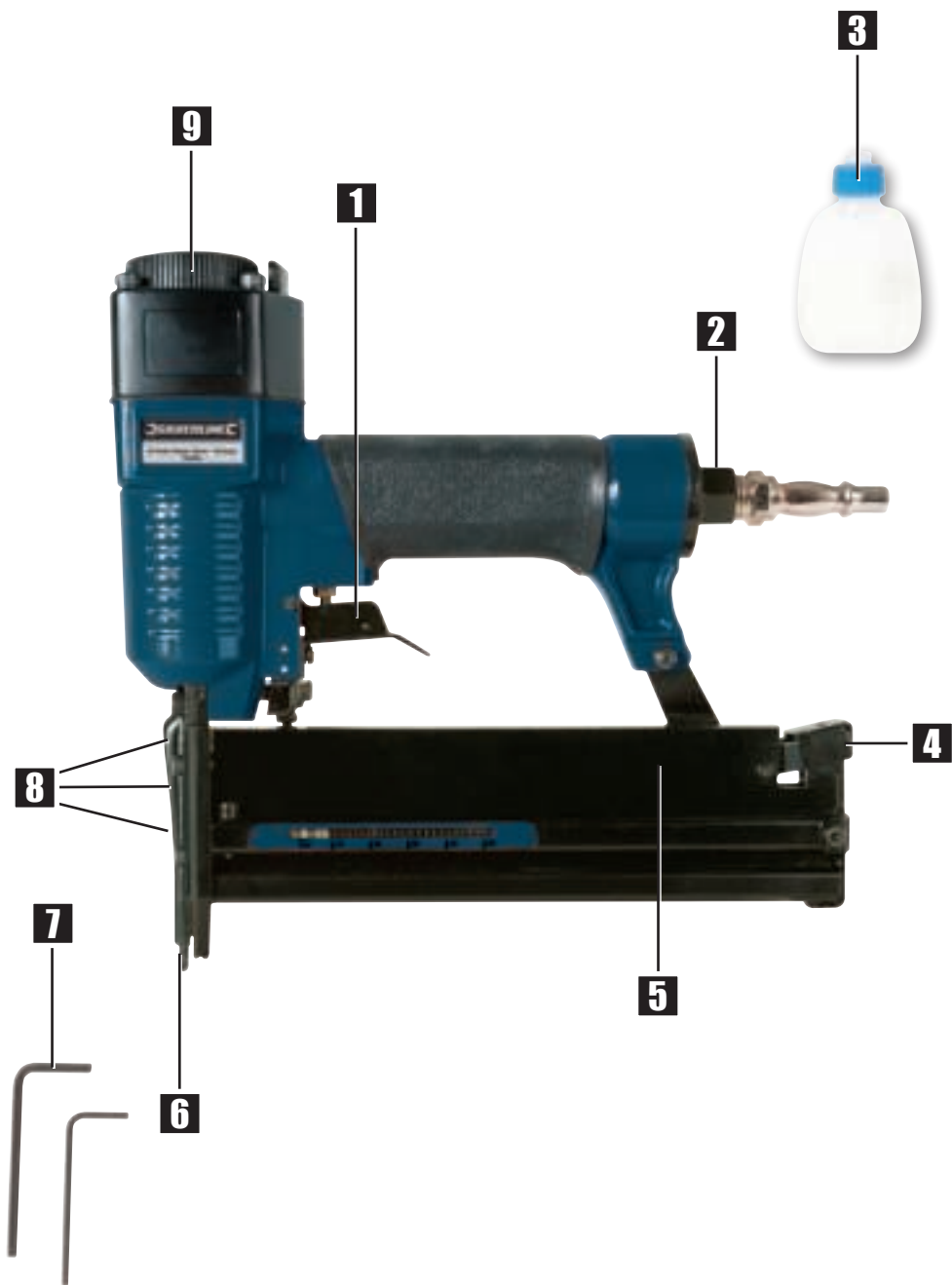



SILVERLINE®

Air Nailer Stapler 50mm

18 Gauge

English	4
Français	10
Deutsch	16
Español	22
Italiano	28
Nederlands.....	34

Description of Symbols

The rating plate on your tool may show symbols. These represent important information about the product or instructions on its use.



Wear hearing protection
Wear eye protection
Wear breathing protection
Wear head protection



Wear hand protection



Read instruction manual



Caution!



DO NOT use on scaffolding or ladders!



Important safety devices! Ensure correct function, maintain in accordance with instructions and DO NOT disable!



DO NOT use with compressed gas cylinders!



Conforms to relevant legislation and safety standards



Environmental Protection

Air tools should not be disposed of with household waste. They contain traces of oil and other lubricants. Please recycle where facilities exist. Check with your local authority or retailer for recycling advice.

Specification

Working pressure.....	4 – 7.5bar (60 – 108psi)
Maximum pressure.....	7.5bar (108psi)
Air inlet.....	1/4" quick connector
Nail size.....	18 Gauge, 10-50mm
Nail capacity.....	100pce
Staple size.....	18 Gauge
Staple capacity.....	100pce
Staple width.....	5.7mm
Weight.....	1.35kg

Sound and vibration information:

Sound pressure L_{PA}	95.5dB(A)
Sound Power L_{WA}	98.5dB(A)
Uncertainty K.....	3dB
Vibration emission value a_h	2.5m/s ²
Uncertainty K.....	26.97%

As part of our ongoing product development, specifications of Silverline products may alter without notice.
The sound intensity level for the operator may exceed 85dB(A) and sound protection measures are necessary.

Nail Specification

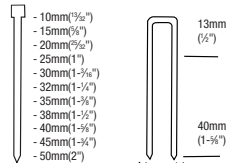

Head: 2mm (0.079)	5.7mm (1/4")
1.25mm x 1.05mm	1.25mm x 1.05mm
(0.050") (0.041")	(0.050") (0.041")
Gauge: 18	Gauge: 18

WARNING: Always wear ear protection where the sound level exceeds 85dB(A) and limit the time of exposure if necessary. If sound levels are uncomfortable, even with ear protection, stop using the tool immediately and check the ear protection is correctly fitted and provides the correct level of sound attenuation for the level of sound produced by your tool.

WARNING: User exposure to tool vibration can result in loss of sense of touch, numbness, tingling and reduced ability to grip. Long term exposure can lead to a chronic condition. If necessary, limit the length of time exposed to vibration and use anti-vibration gloves. Do not operate the tool with hands below a normal comfortable temperature, as vibration will have a greater effect. Use the figures provided in the specification relating to vibration to calculate the duration and frequency of operating the tool.

Sound and vibration levels in the specification are determined according to EN60745 or similar international standards. The figures represent normal use for the tool in normal working conditions. A poorly maintained, incorrectly assembled, or misused tool, may produce increased levels of noise and vibration. www.osha.europa.eu provides information on sound and vibration levels in the workplace that may be useful to domestic users who use tools for long periods of time.

General Safety

WARNING Read all safety warnings and all instructions. Failure to follow the warnings and instructions may result in electric shock, fire and/or serious injury.

WARNING: This appliance is not intended for use by persons (including children) with reduced, physical or mental capabilities or lack of experience or knowledge unless they have been given supervision or instruction concerning use of the appliance by a person responsible for their safety. Children must be supervised to ensure that they do not play with the appliance.

Save all warnings and instructions for future reference.

1) Work Area Safety

- a) **Keep work area clean and well lit.** *Cluttered or dark areas invite accidents.*
- b) **Do not operate tools in explosive atmospheres, such as in the presence of flammable liquids, gases or dust.**
- c) **Keep children and bystanders away while operating a powered tool.** *Distractions can cause you to lose control.*

2) Personal Safety

- a) **Stay alert, watch what you are doing and use common sense when operating a powered tool. Do not use a powered tool while you are tired or under the influence of drugs, alcohol or medication.** *A moment of inattention while operating a powered tool may result in serious personal injury.*
- b) **Use personal protective equipment. Always wear eye protection.** *Protective equipment such as dust mask, non-skid safety shoes, hard hat, or hearing protection used for appropriate conditions will reduce personal injuries.*
- c) **Prevent unintentional starting.** *Ensure the switch is in the off-position when not operating the tool and make use of other safety features which prevent unintentional starting.*
- d) **Remove any adjusting key or wrench before turning the powered tool on.** *A wrench or a key left attached to a rotating part of the tool may result in personal injury.*
- e) **Do not overreach. Keep proper footing and balance at all times.** *This enables better control of the tool in unexpected situations.*
- f) **Dress properly. Do not wear loose clothing or jewelry. Keep your hair, clothing and gloves away from moving parts.** *Loose clothes, jewelry or long hair can be caught in moving parts.*
- g) **If devices are provided for the connection of dust extraction and collection facilities, ensure these are connected and properly used.** *Use of dust collection can reduce dust-related hazards.*

WARNING: User exposure to tool vibration can result in loss of sense of touch, numbness, tingling and reduced ability to grip. Long term exposure can lead to a chronic condition. If necessary limit the length of time exposed to vibration. Use the figures provided in the specification relating to vibration if provided to calculate the duration and frequency of operating the tool. The 2002/44/EC directive relating to vibration in the workplace may provide useful information even for domestic use of tools. In the first instance of feeling uncomfortable due to vibration STOP using the tool immediately.

WARNING: Always wear ear protection where the sound level exceeds 85dB(A) and limit the time of exposure if necessary. If sound levels are uncomfortable even with ear protection stop using the tool immediately and check the ear protection is correctly fitted and provides the right level of sound attenuation for the level of sound produced by your tool.

3) Tool use and care

- a) **Maintain tools. Check for misalignment or binding of moving parts, breakage of parts and any other condition that may affect the tool's operation. If damaged, have the tool repaired before use.** *Many accidents are caused by poorly maintained tools.*
- b) **Keep cutting tools sharp and clean.** *Properly maintained cutting tools with sharp cutting edges are less likely to bind and are easier to control.*
- c) **Use the tool's accessories and tool bits etc. in accordance with these instructions, taking into account the working conditions and the work to be performed.** *Use of the tool for operations different from those intended could result in a hazardous situation.*

4) Service

- a) **Have your tool serviced by a qualified repair person using only identical replacement parts.** *This will ensure that the safety of the tool is maintained.*

Air Tool Safety

Protect your eyes

- Always wear safety goggles or safety glasses

Protect your hearing

- Always wear ear protection

Protection from vibration

- Hand-held air tools may produce vibration and should not be used for long periods without a break. Vibration can cause ill health. Gloves may help to maintain good blood circulation in the fingers.

Protective clothing

- Always wear appropriate protective equipment including but not limited to overalls, gloves, face mask etc
- It is the user's responsibility to ensure that other persons in the vicinity of the work area are also equipped with the appropriate protective equipment

Use the correct air hose

- Use lightweight hose to connect the tool to the air compressor
- Most air tools should be fitted with a coil hose.

Always disconnect

- Ensure that your air tool has completely stopped functioning before putting it down
- Disconnect an air tool from the air supply before performing any servicing, or changing any blades, discs, or other attachments
- Ensure blades, discs or attachments are correctly fitted before reconnecting to air supply
- Ensure the air tool is switched OFF before connecting to air supply. Be aware that air tools may hold residual pressure after use. Always bleed air pressure from the tool after shutting off air supply

Do not abuse the machine

- Do not overload the machine. Allowing the machine to work at its optimum speed is more efficient and prolongs its service life
- Do not increase air pressure above the recommended level; excessive pressure leads to wear of moving parts, possible failure and may cause the machine casing to split
- Do not attempt to modify air tools. Any attempt to modify this air tool could result in serious injury to you or others, and will invalidate its warranty
- Do not aim the nailer away from the workpiece when connected to an air supply

Never operate the tool with the safety mechanism disabled

- Never aim the tool towards other people in the work area or towards the main reservoir tank of the air compressor

Do not operate the nailer when using ladders or scaffolding

- Never connect this tool to canisters or bottles containing combustible gases or portable compressed air canisters or cartridges. It is designed to be used with an air compressor

Product Familiarisation

1	Trigger
2	Air Inlet / ¼" BSP Quick Connector
3	Bottle of Air Tool Oil
4	Magazine Latch
5	Magazine Cover
6	Safety Catch
7	Hex Keys
8	Screws
9	Air Exhaust

Unpacking Your Tool

Carefully unpack and inspect your tool. Familiarise yourself with all its features and functions.

Ensure that all parts of the tool are present and in good condition. If any parts are missing or damaged, have such parts replaced before attempting to use this tool.

Before Use

WARNING: Always disconnect the tool from the air supply before adjustment or maintenance is carried out

Installing the quick connector

- Fit the Quick Connector (2) to the nailer. The connector is a screw fit into the Air Inlet. Applying PTFE tape to the screw threads will help to maintain an air tight seal. Air lines fitted with matching ¼" connectors will now be a push fit

Recommended air supply

- This tool should be connected to a clean air supply with an in-line oiler and water separator
- DO NOT allow supply pressure to exceed the maximum stated in the specification
- Always select the lowest supply pressure suitable for the task. This will reduce sound and vibration for the operator. It will also decrease wear of the tool and the chance of tool failure
- Always use an air filter with the machine. Without an air filter, air is likely to have a higher water content that will rapidly corrode the internal working parts of this machine and will shorten its working life significantly. Water collects in the compressor tank and will cause serious corrosion. The tank must be drained on a daily basis to prevent water build-up in the air supply
- Ensure all parts of the system (hoses, couplers, etc.) are correctly rated for the air pressure to be used
- If an automatic oiler (as per diagram below) is not used, pour two drops of air tool oil into the air inlet of the quick connector before each use

CAUTION: Only use oil formulated for air or pneumatic tools. Never substitute other oils which may damage this tool and the compressor or are not suitable for contact with the operator of the tool. DO NOT use 2-stroke or automotive oil.

Checking the safety catch

WARNING: Always disconnect the tool from the air supply before any adjustment or maintenance is carried out.

- Ensure that there are no fasteners in the magazine
- The Safety Catch (6) should move in and out with no obstruction
- Test the safety catch is operating correctly as follows:
 1. Connect the tool to the air supply
 2. Push the Safety Catch (6) against a piece of wood without pulling the Trigger (1). The tool should not fire. If the tool fires, it must be repaired before further use
 3. Hold the tool away from the piece of wood. The Safety Catch (6) should return to the original position
 4. Pull the Trigger (1). The tool should not fire. If the tool fires, it must be repaired before any further use
 5. Push the Safety Catch (6) against the piece of wood, but this time pull the Trigger (1). The tool should fire. This indicates normal operation

Loading the magazine

1. Open the Magazine Latch (4) and pull open the Magazine Cover (5)
2. Insert fasteners into the magazine, ensuring the point of the fastener is facing forward (away from the handle of the tool)
3. Close the Magazine Cover (5) until the Magazine Latch (4) is fully secured

IMPORTANT: Always test the fastener will penetrate by the correct amount. Using a similar material fire a test fastener and, if necessary, use the regulator to adjust the air pressure to the desired level. Reducing the pressure will reduce the depth that the fastener penetrates.

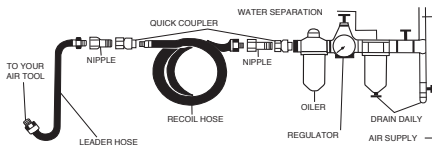

Operation

WARNING: Ensure your compressed air supply operates within the pressure range stated in "Specifications".

Firing trigger

- To operate the nailer, press the Safety Catch (6) against the material. Holding the nailer firmly by its handle, squeeze the Trigger (1) to fire the nail into the material

WARNING: Rapidly pressing the firing trigger could cause internal damage and may invalidate the guarantee.

Exhaust

- Rotate the Air Exhaust (9) to direct the exhaust air away from the operator

Nail depth adjustment

IMPORTANT: Always test the fastener will penetrate by the correct amount.

- Fire a test nail into a piece of scrap material and examine the penetration depth of the nail
- If necessary, adjust the air supply pressure to change the nail penetration depth: reducing the air supply pressure will reduce the depth that the nail penetrates.

Clearing jams

WARNING: Always disconnect the tool from the air supply before any adjustment or maintenance is carried out.

Fastener jammed in magazine

- Open Magazine Latch (4) and open the Magazine Cover (5)
- Remove the obstruction using pliers
- Reload magazine and close securely

Fastener jammed in plate area

- Undo the retaining Screws (8) and then remove nose cover. The Safety Catch (6) can then be removed. Undo the screws and remove the main plate
- Remove the obstruction using pliers
- Re-assemble the nose plates and check the operation of the Safety Catch (6) before using the tool

Maintenance

WARNING: Always disconnect the machine from the air supply before carrying out any maintenance or cleaning.

Note: Two hex keys are provided with this air nailer that are suitable for partial disassembly of this unit. These may be useful for cleaning, unjamming and replacing parts. Such disassembly is not covered by this manual.

WARNING: Never use third party spares with this product. Only use spares supplied by Silverline or an authorised Silverline stockist or repair centre.

- Keep your machine clean at all times. Dirt and dust will cause internal parts to wear quickly, and could reduce its service life
- Clean the body of your machine with a soft brush, or dry cloth
- After each use, pour approximately 1.5ml of lubricating oil into the Air Inlet (2)
- If the tool stops working or only works intermittently, pour approximately 1.5ml of lubricating oil into the Air Inlet (2), and connect to air supply. Operate the tool in short bursts. If this does not free the tool mechanism, have the tool serviced at an authorised Silverline service centre

Storage

- Store this tool carefully in a secure, dry place out of the reach of children

Disposal

- As with other power tools, air tools should not be disposed of with household waste
- Air tools may contain traces of tool oil and other lubricants and so must be recycled accordingly
- Contact your local waste disposal authority for information on the correct way to dispose of power tools

Silverline Tools Guarantee

This Silverline product comes with a 3 year guarantee

Register this product at www.silverlinetools.com within 30 days of purchase in order to qualify for the 3 year guarantee. Guarantee period begins according to the date of purchase on your sales receipt.

Registering your purchase

Registration is made at silverlinetools.com by selecting the Guarantee Registration button. You will need to enter:-

- Your personal details
- Details of the product and purchase information

Once this information is entered your guarantee certificate will be created in PDF format for you to print out and keep with your purchase.

Terms & Conditions

Guarantee period becomes effective from the date of retail purchase as detailed on your sales receipt.

PLEASE KEEP YOUR SALES RECEIPT

If this product develops a fault within 30 days of purchase, return it to the stockist where it was purchased, with your receipt, stating details of the fault. You will receive a replacement or refund.

If this product develops a fault after the 30 day period, return it to:

Silverline Tools Service Centre

PO Box 2988

Yeovil

BA21 1WU, UK

The guarantee claim must be submitted during the guarantee period.

You must provide the original sales receipt indicating the purchase date, your name, address and place of purchase before any work can be carried out.

You must provide precise details of the fault requiring correction.

Claims made within the guarantee period will be verified by Silverline Tools to establish if the deficiencies are related to material or manufacturing of the product.

Carriage will not be refunded. Items for return must be in a suitably clean and safe state for repair, and should be packaged carefully to prevent damage or injury during transportation. We may reject unsuitable or unsafe deliveries.

All work will be carried out by Silverline Tools or its authorized repair agents.

The repair or replacement of the product will not extend the period of guarantee

Defects recognised by us as being covered by the guarantee shall be corrected by means of repair of the tool, free of charge (excluding carriage charges) or by replacement with a tool in perfect working order.

Retained tools, or parts, for which a replacement has been issued, will become the property of Silverline Tools.

The repair or replacement of your product under guarantee provides benefits which are additional to and do not affect your statutory rights as a consumer.

What is covered:

The repair of the product, if it can be verified to the satisfaction of Silverline Tools that the deficiencies were due to faulty materials or workmanship within the guarantee period.

If any part is no longer available or out of manufacture, Silverline Tools will replace it with a functional replacement part.

Use of this product in the EU.

What is not covered:

Silverline Tools does not guarantee repairs required as a result of:

Normal wear and tear caused by use in accordance with the operating instructions eg blades, brushes, belts, bulbs, batteries etc.

The replacement of any provided accessories drill bits, blades, sanding sheets, cutting discs and other related items.

Accidental damage, faults caused by negligent use or care, misuse, neglect, careless operation or handling of the product.

Use of the product for anything other than normal domestic purposes.

Change or modification of the product in any way.

Use of parts and accessories which are not genuine Silverline Tools components.

Faulty installation (except installed by Silverline Tools).

Repairs or alterations carried out by parties other than Silverline Tools or its authorized repair agents.

Claims other than the right to correction of faults on the tool named in these guarantee conditions are not covered by the guarantee.

CE Declaration of Conformity

The undersigned: Mr Darrell Morris

as authorised by: Silverline Tools

Declares that he

Identification code: 633524

Description: Air Nailer Stapler 50mm

Conforms to the following Directives:

- Machinery Directive 2006/42/EC
- EN 792-13:2000+A1:2008

Notified body: TUV Rheinland, Shanghai, China

The technical documentation is kept by: Silverline Tools

Date: 08/08/13

Signed by:

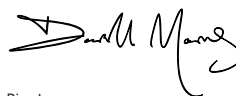

Director

Name and address of the manufacturer:

Powerbox Ltd., Boundary Way, Lufton Trading Estate, Yeovil, Somerset,
BA22 8HZ, United Kingdom

Description des symboles

La plaque signalétique figurant sur votre outil peut présenter des symboles. Ces symboles constituent des informations importantes relatives au produit ou des instructions concernant son utilisation.



Port de protection auditive
Port de lunettes de sécurité
Port du masque respiratoire
Port du casque



Port de gants



Lire le manuel d'instructions



Attention!



Ne pas utiliser sur une échelle ou un échafaudage



Important : dispositif de sécurité ! Vérifier son bon fonctionnement et bon état en accord avec les instructions, et NE PAS le désactiver



Ne pas utiliser avec des bouteilles à air comprimé



Conforme à la réglementation et aux normes européennes de sécurité pertinentes



Protection de l'environnement

Les produits à air comprimé usagés ne doivent pas être jetés avec les ordures ménagères. Veuillez les recycler dans les centres prévus à cet effet. Pour de plus amples informations, veuillez contacter votre municipalité ou point de vente.

Caractéristiques techniques

Pression de fonctionnement : 4 – 7 bar

Pression maximale : 7,5bar

Arrivée d'air : Raccord rapide 1/4"

Crous : Calibre 18 10 – 50 mm

Capacité : 100 crous

Agrafes : Calibre 18

Capacité : 100 agrafes

Largeur des agrafes : 5,7 mm

Poids : 1,35 kg

Informations sur le niveau d'intensité sonore et vibratoire :

Pression acoustique L_{PA} 95,5 dB(A)

Puissance acoustique L_{WA} 98,5 dB(A)

Incertitude K 2,5 m/s²

Vibration pondérée a_h 2,5m/s²

Incertitude K 26,97 %

Du fait de l'évolution constante de notre développement produit, les caractéristiques des produits Silverline peuvent changer sans notification préalable.

L'intensité sonore peut dépasser 85 dB(A) et il est nécessaire que l'utilisateur prenne des mesures de protection auditive.

Caractéristiques des fixations

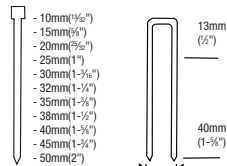

Head: 2mm (0.079)
1.25mm x 1.05mm
(0.050") (0.041")

Calibre 18

5.7mm (1/4")
1.25mm x 1.05mm
(0.050") (0.041")

Calibre 18

ATTENTION : Toujours porter des protections sonores lorsque le niveau d'intensité est supérieur à 85 dB(A) et limiter le temps d'exposition si nécessaire. Si l'intensité sonore devient inconfortable, même avec les protections, arrêter immédiatement d'utiliser l'appareil, vérifier que les protections soient bien mises et qu'elles soient adhéquates avec le niveau sonore produit par l'appareil.

ATTENTION : L'exposition de l'utilisateur aux vibrations peut engendrer une perte du toucher, des engourdissements, des picotements et ainsi réduire la capacité de préhension. De longues expositions peuvent également provoquer ces symptômes de façon chronique. Si nécessaire, limiter le temps d'exposition aux vibrations, et porter des gants anti-vibrations. Ne pas utiliser cet appareil avec vos mains sous des conditions en dessous de températures normales, car l'effet vibratoire en est accentué. Se référer au cas de figures des caractéristiques relatives aux vibrations pour calculer le temps et fréquence d'utilisation de l'appareil.

Les niveaux sonores et vibratoires des caractéristiques techniques sont déterminés en fonction de la norme EN60745 ou autres normes internationales. Ces données correspondent à un usage normale de l'appareil, et ce dans des conditions de travail normales. Un appareil mal entretenu, mal assemblé ou mal utilisé peut augmenter les niveaux sonores et vibratoires. Pour plus d'informations sur la directive des émissions sonores et vibratoires, visitez le site <http://osha.europa.eu/fr>.

Consignes générales de sécurité

AVERTISSEMENT Veuillez lire l'intégralité des consignes de sécurité et des instructions. *Le non-respect de ces consignes et instructions peut entraîner un risque de choc électrique, d'incendie et/ou se traduire par des blessures graves.*

ATTENTION : Cet appareil n'est pas conçu pour être utilisé par des personnes (enfants compris) ayant des capacités physiques ou mentales réduites, ou n'ayant pas la connaissance ou l'expérience requise, à moins d'être sous la supervision d'une personne responsable de leur sécurité ou d'avoir reçu les instructions nécessaires. Les enfants ne doivent pas s'approcher et jouer avec cet appareil.

Veuillez conserver ces instructions et consignes de sécurité pour référence ultérieure.

1) Sécurité sur la zone de travail

- a) **Maintenir une zone de travail propre et bien éclairée.** *Des zones encombrées et mal éclairées sont sources d'accidents.*
- b) **Ne pas utiliser d'outils dans des environnements explosifs, tels qu'à proximité de liquides, de gaz ou de poussières inflammables.**
- c) **Eloigner les enfants et les passants pendant l'utilisation d'un appareil électrique.** *Ceux-ci peuvent provoquer une perte d'attention et faire perdre la maîtrise de l'appareil.*

2) Sécurité des personnes

- a) **Rester vigilant et faire preuve de bon sens lors de la manipulation de l'appareil. Ne pas utiliser un appareil électrique lorsque l'on se trouve dans un état de fatigue, ou sous l'influence de drogues, d'alcool ou de médicaments.** *Un moment d'inattention pendant l'utilisation d'un outil électrique peut se traduire par des blessures graves.*
- b) **Porter un équipement de protection approprié. Toujours porter une protection oculaire.** *Le port de masque à poussières, chaussures de sécurité antidérapantes, casque de sécurité et protections antibruit adaptés aux différentes conditions de travail réduit le risque de blessures corporelles.*
- c) **Eviter tout démarrage accidentel ou intempestif.** *S'assurer que l'interrupteur marche-arrêt soit en position d'arrêt lorsque l'appareil n'est utilisé.*
- d) **Enlever toute clé et tout instrument de réglage avant de mettre l'appareil en marche.** *Une clé ou un instrument de réglage laissé fixé à un élément en rotation de l'appareil électrique peut entraîner des blessures physiques*
- e) **Ne pas essayer d'atteindre une zone hors de portée. Se tenir toujours en position stable permettant de conserver l'équilibre.** *Cela permet de mieux contrôler l'appareil électrique dans des situations inattendues.*

- f) **Porter des vêtements appropriés. Ne pas porter de vêtements amples ou des bijoux pendants. Eloigner cheveux, vêtements et gants des pièces en mouvement.** *Les vêtements amples, les bijoux pendants et cheveux longs peuvent être happés par les pièces en rotation*
- g) **Si l'appareil est pourvu de dispositifs destinés au raccord d'équipements d'extraction et de récupération de la poussière/ sciure, s'assurer qu'ils soient bien fixés et utilisés correctement.** *L'utilisation de ces dispositifs peut réduire les risques dus à la poussière.*

ATTENTION : L'exposition de l'utilisateur aux vibrations d'un outil peut engendrer la perte de sens du toucher, des engourdissements, picotements et réduire la préhension de l'appareil. Des expositions prolongées peuvent engendrer l'apparition chronique de ces symptômes. Si nécessaire, réduire le temps d'utilisation de l'outil. Utilisez les cas de figure avec les caractéristiques relatives aux vibrations, si données, pour calculer la durée et la fréquence de l'utilisation de l'appareil. Les normes directives 2002/44/CE relatives aux vibrations sur le lieu de travail peuvent fournir des informations pratiques même pour un usage domestique. Si dans un premier temps vous commencez à sentir inconfortable à cause des vibrations, ARRÊTER immédiatement l'utilisation de l'appareil.

ATTENTION : Toujours porter des protections auditives lorsque le niveau sonore excède 85 dB(A) et limiter le temps d'exposition. Si les niveaux sonores ne sont pas assez atténués avec un casque anti-bruit arrêter l'utilisation de l'appareil, et vérifiez bien que la protection sonore soit bien appropriée par rapport au niveau sonore.

3) Utilisation et entretien des appareils

- a) **Entretien des appareils. Vérifier que les éléments rotatifs soient bien alignés et non grippés. S'assurer de l'absence de pièces cassées ou endommagées susceptibles de nuire au bon fonctionnement de l'appareil. Si l'appareil est endommagé, le faire réparer avant toute utilisation.** *De nombreux accidents sont dus à un mauvais entretien d'un outil.*
- b) **Veiller à ce que les outils de coupe soient tenus affûtés et propres.** *Des outils de coupe bien entretenus, aux tranchants bien affûtés, sont moins susceptibles de se gripper et sont plus faciles à contrôler.*
- c) **Utiliser l'appareil, les accessoires et outils à monter conformément à ces instructions, en tenant compte des conditions de travail et de la tâche à réaliser. Toute utilisation d'un appareil autre que celle pour laquelle il a été conçu peut entraîner des situations à risque.**
- 4) **Révision**
 - a) Ne faire réparer votre appareil électrique que par un réparateur qualifié utilisant uniquement des pièces de rechange identiques.

Consignes de sécurité relatives aux outils pneumatiques

Protégez vos yeux

- Portez toujours des lunettes de sécurité.

Protégez votre ouïe

- Portez toujours des protections auditives.

Protégez-vous des vibrations

- Les outils électriques portatifs produisent des vibrations et ne doivent pas être utilisés pendant de longues périodes sans marquer de pause. Les vibrations peuvent provoquer des maladies. En conservant la chaleur, des gants portés par l'utilisateur peuvent permettre de maintenir une bonne circulation sanguine dans les doigts.

Portez un équipement de protection

- Portez toujours un équipement de protection adapté, comprenant entre autres une combinaison de travail, des gants, un masque, etc.
- Il est de la responsabilité de l'utilisateur de s'assurer que toute personne se trouvant à proximité de la zone de travail soit également pourvue d'un équipement de sécurité approprié.

Utilisez un tuyau flexible d'air comprimé adapté

- Utilisez des tuyaux flexibles légers pour raccorder l'outil au compresseur d'air.
- La plupart des outils pneumatiques demandent l'utilisation d'un flexible serpentin ; les flexibles droits ne doivent être employés qu'avec les pistolets pulvérisateurs.

Débranchez l'outil avant tout changement

- Assurez-vous toujours que votre outil pneumatique se soit complètement arrêté de fonctionner avant de le déposer.
- Débranchez toujours l'outil de l'alimentation en air comprimé avant tout travail d'entretien, de réparation ou avant de changer lames, disques et autres accessoires.
- Assurez-vous que les lames, les disques ou les accessoires soient correctement installés avant de rebrancher l'appareil à l'alimentation en air comprimé.
- Assurez-vous toujours que votre outil pneumatique soit en position éteinte avant de le brancher à l'alimentation en air comprimé. Sachez que les outils pneumatiques peuvent conserver une pression résiduelle après utilisation. Purgez toujours la pression d'air de l'outil après avoir fermé l'alimentation en air comprimé.

Ménagez l'appareil

- Ne surchargez pas l'appareil. En laissant l'appareil fonctionner à sa vitesse optimale, vous prolongerez sa durée utile et bénéficierez d'un meilleur rendement.
- N'employez pas une pression d'air comprimé supérieure au niveau recommandé. Une pression excessive peut entraîner une usure précoce des pièces en rotation et favoriser les dysfonctionnements. Elle peut également conduire à une fissure du carter.
- Ne tentez pas de modifier un outil pneumatique. Toute tentative de modification de votre outil pourrait entraîner des blessures graves sur vous-même ou les personnes se trouvant autour de vous et annulera sa garantie.
- Ne dirigez pas l'appareil que vers la pièce de travail, lorsqu'il est branché sur sa source d'air comprimé.

N'utilisez pas l'appareil si le système de sécurité est désactivé

- Ne dirigez jamais l'appareil vers d'autres personnes aux alentours de la surface de travail ou vers le réservoir d'air comprimé.

N'utilisez pas l'appareil lorsque vous êtes sur une échelle ou un échafaudage.

- N'utilisez jamais cet appareil avec des réservoirs contenant des gaz combustibles, ou des réservoirs et cartouche d'air comprimé. Cet appareil est iniquement conçu pour être utilisé avec un compresseur.

Se familiariser avec le produit

1	Gâchette
2	Arrivée d'air, raccord rapide BSP 1/4"
3	Réservoir d'huile pour appareil à air comprimé
4	Mécanisme à ressort du magasin
5	Couvercle du magasin
6	Système de sécurité
7	Clé à six pans
8	Vis
9	Sortie d'air orientable

Déballage

Déballer le produit avec soin. Veillez à retirer tout le matériau d'emballage et familiarisez-vous avec toutes les caractéristiques du produit.

Si des pièces sont endommagées ou manquantes, faites-les réparer ou remplacer avant d'utiliser l'appareil.

Avant utilisation

ATTENTION : Débranchez toujours l'appareil de son alimentation en air avant d'effectuer un réglage ou son entretien

Montage du raccord rapide

- Branchez le raccord rapide (2) sur la cloueuse en le vissant sur l'arrivée d'air. Appliquez une bande de PTFE sur le filetage pour conserver une meilleure étanchéité. La ligne d'air se fixe en l'enfilant sur le raccord 1/4".

Branchement de l'alimentation en air comprimé.

- Cet outil doit être branché à une alimentation en air comprimé propre et sec, pourvue d'un graisseur en ligne et d'un séparateur d'eau.
- Ne laissez pas la pression d'alimentation dépasser la pression maximale spécifiée. (Voir caractéristiques techniques).
- Choisissez toujours la pression d'air la plus basse adéquate à votre tâche. Cela permet de réduire l'intensité sonore et les vibrations pour l'utilisateur, ainsi que de réduire l'usure de l'outil.
- Utilisez toujours un filtre à air. Sans filtre à air, l'air humide et impropre corrodera les éléments internes de l'outil et réduira considérablement leur durée de vie. De l'eau s'accumule dans le réservoir du compresseur et par conséquent ceci présente un grand risque de corrosion. Le réservoir doit être purgé quotidiennement pour éviter une accumulation d'eau dans l'air.
- Veillez à ce que toutes les parties du système (conduites souples, raccords, etc.) soient d'une catégorie adaptée à la pression d'air utilisée.
- Si le graisseur automatique n'est pas utilisé (voir le schéma ci-dessous), versez deux gouttes d'huile d'appareil pneumatique dans l'évent du connecteur rapide avant chaque usage.

ATTENTION : Utilisez uniquement une huile pour outils à air comprimé. Utiliser des huiles différentes peut endommager l'appareil et le compresseur et peut être dangereux pour l'utilisateur. N'UTILISEZ PAS d'huile 2 temps ou de l'huile automobile.

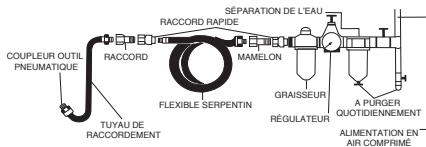

Vérification du système de sécurité

ATTENTION : avant de régler ou d'entretenir l'outil, débranchez-le toujours de l'alimentation en air comprimé.

- Assurez-vous qu'il n'y a aucun consommable dans la recharge.
- Le système de sécurité (6) devrait pouvoir entrer et sortir librement sans aucune obstruction
- Pour tester le fonctionnement correct du système de sécurité :
 1. Branchez l'outil à l'alimentation en air comprimé
 2. Appuyez le système de sécurité (6) sur un morceau de bois sans appuyer sur la gâchette (1). L'outil ne doit pas tirer pour enfoncer un consommable. Si l'outil tire, il faut le faire réparer avant de l'utiliser à nouveau
 3. Soulevez l'outil du morceau de bois. Le système de sécurité (6) devrait revenir dans sa position initiale
 4. Appuyez sur la gâchette (1). L'outil ne doit pas tirer pour enfoncer de consommable. Si l'outil tire, il faut le faire réparer avant de l'utiliser à nouveau
 5. Appuyez le système de sécurité (6) sur un morceau de bois, mais cette fois appuyez sur la gâchette (1). L'outil devrait tirer pour enfoncer un consommable. Ceci indique un fonctionnement normal.

Remplir le magasin

1. Tirez sur le mécanisme à ressort du magasin pour libérer l'ouverture du magasin (5).
2. Mettez les attaches sur l'emplacement de recharge des clous en s'assurant que la pointe ne soit pas dirigée vers vous (c'est-à-dire vers la poignée de l'appareil).
3. Fermer le couvercle du magasin jusqu'à ce que le mécanisme à ressort du magasin soit enclenché (4).

IMPORTANT : Toujours vérifier que le clou soit enfoncé à la bonne profondeur. Faites un test sur une chute de matériau et vérifiez la profondeur d'enfoncement. Si nécessaire, réglez la pression de l'air comprimé pour changer la profondeur : réduire la pression réduit la profondeur d'enfoncement.

Instruction d'utilisation

ATTENTION : Assurez-vous que votre alimentation en air comprimé fonctionne avec la pression requise pour cet appareil. Voir les caractéristiques techniques

Tirer sur la gâchette

- Pour utiliser la cloueuse, appliquez le système de sécurité contre le matériau. Maintenez la cloueuse fermement par la poignée, et appuyez bien sur la gâchette (1) pour tirer le clou et qu'il s'enfonce dans le matériau.

ATTENTION : Appuyer rapidement et brièvement sur la gâchette peut entraîner un endommagement interne et invalider la garantie.

Echappement de l'air comprimé

- En tournant l'ouverture de sortie d'air (9), l'air d'échappement peut être orienté dans la direction de sorte que l'air ne représente aucun danger pour l'utilisateur.

Régler la profondeur de clouage

IMPORTANT : Toujours vérifier que le clou soit enfoncé à la bonne profondeur dans le bois.

1. Faites un test sur une chute de matériau et vérifiez la profondeur d'enfoncement.
2. Si nécessaire, réglez la pression de l'air comprimé pour changer la profondeur : réduire la pression réduit la profondeur d'enfoncement.

En cas de bourrage

ATTENTION : avant de régler ou d'entretenir l'outil, débranchez-le toujours de l'alimentation en air comprimé

Pointes coincées dans le magasin

1. Ouvrez le mécanisme à ressort du magasin (4) et ouvrez le couvercle (5).
2. Enlevez l'obstruction au moyen de pinces
3. Remettez les pointes dans le magasin et refermez bien.

Pointes coincées dans le mécanisme de clouage.

1. Enlevez les vis (8) puis retirez le cache de l'extrémité à l'aide des clés à six pans (7) fournies. Le levier de sécurité peut maintenant être enlevé. Retirez les vis et la plaque principale
2. Enlevez l'obstruction au moyen de pinces
3. Remontez les plaques et vérifiez le bon fonctionnement du système de sécurité avant d'utiliser l'outil.

Entretien

ATTENTION : Débranchez l'appareil de sa source d'alimentation avant de le nettoyer ou de l'entretenir.

Remarque : 2 Clés à 6 pans sont fournies avec la cloueuse pour permettre de la démonter partiellement afin de faciliter le nettoyage, enlever un bourrage ou changer des pièces. Le démontage de l'appareil n'est pas traité dans ce manuel.

ATTENTION : N'utilisez jamais des pièces de rechanges de fournisseurs tiers. N'utilisez uniquement les pièces de rechanges fournies par Silverline, un revendeur Silverline ou un centre de réparation agréé.

- Gardez l'appareil toujours propre. La poussière et la saleté provoquent l'usure prématurée des pièces internes et peut réduire la durabilité de l'appareil
- Utilisez une brosse souple ou un chiffon sec pour le nettoyage.
- Après chaque utilisation versez quelques gouttes d'huile (1,5 ml) par l'arrivée d'air (2)
- Si l'appareil ne marche plus ou marche par intermittence, versez quelques gouttes d'huile (1,5 ml) par l'arrivée d'air (2) et branchez l'appareil sur le compresseur. Faites marcher l'appareil par à coup. Si cela n'enclenche pas le mécanisme de l'appareil, il doit être réparé par un centre de réparation agréé.

Rangement

- Ranger cet outil dans un endroit sûr, sec et hors portée des enfants

Recyclage

- Comme tous les autres outils électroportatifs, les outils à air comprimé ne doivent pas être jetés avec les ordures ménagères.
- Les outils à air comprimé contiennent de l'huile et lubrifiants et doivent donc être recyclés en conséquence.
- Contactez les autorités locales compétentes en matière de gestion des déchets pour vous informer de la procédure à suivre pour recycler les outils électriques et à air comprimé

Garantie Silverline

Ce produit Silverline bénéficie d'une garantie de 3 ans

Enregistrez ce produit sur le site silverlinetools.com dans les 30 jours suivant l'achat afin de bénéficier de la garantie de 3 ans. La période de garantie commence à partir de la date d'achat figurant sur votre facture d'achat.

Enregistrement de votre achat

Visitez silverlinetools.com, sélectionnez le bouton d'enregistrement et saisissez :

- Vos informations personnelles
- Les informations concernant le produit et l'achat

Vous recevrez le certificat de garantie en format PDF. Veuillez l'imprimer et le conserver avec votre achat.

Conditions de garantie des outils Silverline

La période de garantie prend effet à compter de la date de l'achat en magasin, comme indiqué sur votre facture d'achat.

VEUILLEZ CONSERVER VOTRE FACTURE D'ACHAT.

Si ce produit est défectueux pendant les 30 jours qui suivent l'achat, retournez-le au magasin où vous l'avez acheté, avec votre facture, en expliquant en détail le problème. Le produit sera remplacé ou vous serez remboursé(e).

Si ce produit est défectueux après cette période de 30 jours, retournez-le à :

Silverline Tools Service Centre
PO Box 2988
Yeovil

BA21 1WU, Royaume Uni

Toute demande de service sous garantie doit être soumise pendant la période de garantie.

Avant toute intervention sous garantie, vous devez présenter la facture d'achat originale sur laquelle doivent figurer la date d'achat, votre nom, votre adresse et le lieu d'achat.

Vous devez expliquer en détail la défaillance nécessitant réparation.

Les demandes de service sous garantie faites pendant la période de garantie seront vérifiées par Silverline Tools pour établir si la défaillance du produit est liée à un vice de matériau ou de fabrication.

Les frais de port ne seront pas remboursés. Les articles retournés doivent être convenablement propres et sûrs pour être réparés et devraient être emballés soigneusement pour éviter tout dommage ou toute blessure pendant le transport. Nous pouvons refuser les livraisons qui ne sont pas convenables ou sûres.

Toute intervention sera effectuée par Silverline Tools ou ses agents de réparation agréés.

La réparation ou le remplacement du produit ne dépassera pas la période de garantie.

Les anomalies que nous reconnaissons être couvertes par la garantie seront rectifiées par la réparation de l'outil, sans frais (hormis les frais de port) ou par son remplacement par un outil en parfait état de fonctionnement.

Les pièces ou les outils remplacés deviendront la propriété de Silverline Tools.

La réparation ou le remplacement de votre produit sous garantie vous apporte des avantages ; ces avantages s'ajoutent à vos droits statutaires en tant que consommateur sans les affecter aucunement.

La présente garantie couvre:

La réparation du produit, s'il peut être vérifié, à la satisfaction de Silverline Tools, que les défaillances du produit ont été provoquées par un vice de matériau ou de fabrication au cours de la période de garantie.

Si une pièce n'est plus disponible ou n'est plus fabriquée, Silverline Tools la remplacera par une pièce de rechange opérationnelle.

Utilisation de ce produit dans l'UE.

La présente garantie ne couvre pas:

Silverline Tools ne garantit pas les réparations nécessaires du produit engendrées par :

L'usure normale provoquée par l'utilisation conforme aux instructions d'utilisation, par exemple les lames, les charbons, les courroies, les ampoules, les batteries, etc.

Le remplacement de tout accessoire fourni tel que les forêts, les lames, les feuilles abrasives, les outils de coupes et les autres articles associés.

Les dommages et les défaillances accidentels causés par une utilisation ou un entretien négligent, une mauvaise utilisation, un manque d'entretien ou une utilisation ou une manipulation imprudente du produit.

L'utilisation du produit à des fins autres que son utilisation domestique normale.

Le moindre changement ou la moindre modification du produit.

L'utilisation de pièces et d'accessoires qui ne sont pas des composants véritables de Silverline Tools.

Une installation défectueuse (sauf si l'installation a été réalisée par Silverline Tools).

Les réparations ou les modifications réalisées par des tiers autres que Silverline Tools ou ses agents de réparation agréés.

Les demandes de service autres que le droit de rectifier les défaillances de l'outil indiquées dans ces conditions de garantie ne sont pas couvertes par cette garantie.

Déclaration de conformité CE

Le soussigné : Mr Darrell Morris

Autorisé par : Silverline Tools

Déclare que le produit :

Code d'identification : 633524

Description : Cloueuse agrafeuse pneumatique 50 mm

Est conforme aux directives suivantes :

- Directive sur les machines 2006/42/CE
- EN 792-13:2000+A1:2008

Organisme notifié : TÜV Rheinland, Shanghai, Chine

La documentation technique est conservée par : Silverline Tools

Date : 08/08/13

Signature :

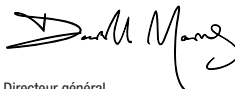

Directeur général

Nom et adresse du fabricant ou de son représentant agréé :

Powerbox International Ltd, Boundary Way, Lufton Trading Estate, Yeovil,
Somerset, BA22 8HZ Royaume-Uni

Beschreibung der Symbole

Auf dem Typenschild des Werkzeugs sind möglicherweise Symbole abgebildet. Sie vermitteln wichtige Informationen über das Produkt oder dienen als Gebrauchsanweisung.



Gehörschutz benutzen
Augenschutz benutzen
Atemschutz benutzen
Kopfschutz benutzen



Schutzhandschuhe benutzen



Bedienungsanleitung sorgfältig lesen



Achtung, Gefahr!



NICHT auf Leitern oder Gerüsten verwenden!



Wichtige Schutzvorrichtungen! Ordnungsgemäße Funktion sicherstellen und gemäß Anleitung pflegen. NICHT deaktivieren!



NICHT mit Druckgasflaschen betreiben!



Erfüllt die einschlägigen Rechtsvorschriften und Sicherheitsnormen



Umweltschutz

Druckluftwerkzeuge dürfen nicht über den Hausmüll entsorgt werden. Geräte enthalten Spuren von Öl und anderen Schmiermitteln. Nach Möglichkeit bitte über entsprechende Einrichtungen entsorgen. Lassen Sie sich bezüglich der sachgemäßen Entsorgung von Druckluftwerkzeugen von der zuständigen Behörde oder dem Händler beraten.

Technische Daten

Betriebsdruck	4–7,5 bar (60–108 psi)
Höchstdruck	7,5 bar (108 psi)
Druckluftanschluss	¼-Zoll-Schnellkupplung
Nagelgröße	18 Gauge, 10–50mm
Magazinkapazität Nägel	100 Stck.
Klammergröße	18 Gauge
Magazinkapazität Klammern	100 Stck.
Klammerbreite	5,7mm
Gewicht	1,35kg
Geräusch- und Vibrationsinformationen:	
Schalldruckpegel L_{PA}	95,5 dB(A)
Schalleistungspegel L_{WA}	98,5 dB(A)
Unsicherheit K	3 dB
Schwingungsemissionswert $a_{h..}$	2,5 m/s^2
Unsicherheit K	26,97%

Aufgrund der fortlaufenden Weiterentwicklung unserer Produkte können sich die technischen Daten von Silverline-Produkten ohne vorherige Ankündigung ändern.

Der Schallintensitätspegel kann für den Bediener 85 dB(A) übersteigen und Lärmschutzmaßnahmen sind notwendig.

Befestigungsmittel

<ul style="list-style-type: none"> - 10 mm (3/8") - 15 mm (5/8") - 20 mm (3/4") - 25 mm (1") - 30 mm (1-1/4") - 32 mm (1-1/4") - 35 mm (1-3/8") - 38 mm (1-1/2") - 40 mm (1-5/8") - 45 mm (1-7/8") - 50 mm (2") 	
Kopf: 2 mm 1,25 mm x 1,05 mm	5,7 mm 1,25 mm x 1,05 mm
Gauge: 18	Gauge: 18

WARNUNG: Tragen Sie in Bereichen, wo der Lärmpegel 85 dB(A) überschreitet, unbedingt angemessenen Gehörschutz und begrenzen Sie nach Möglichkeit die Belastungsdauer. Sollte trotz Gehörschutz Unbehagen irgendeiner Art auftreten, beenden Sie die Arbeit unverzüglich und überprüfen Sie den Gehörschutz auf korrekten Sitz und Funktion und stellen Sie sicher, dass dieser einen angemessenen Schutz für den Lärmpegel bietet, der von den verwendeten Werkzeugen ausgeht.

WARNUNG: Bei der Benutzung mancher Werkzeuge wird der Benutzer Vibrationen ausgesetzt, welche zum Verlust des Tastsinns, zu Taubheitsgefühl, Kribbeln und zu einer Verminderung der Handgreifkraft führen können. Langfristige Belastung kann zu chronischen Beschwerden führen. Begrenzen Sie, falls nötig, die Exposition zu Vibrationen und tragen Sie vibrationsmindernde Handschuhe. Verwenden Sie dieses Werkzeug nicht mit kalten Händen, da Vibrationen bei Temperaturen unter dem individuellen Komfortbereich eine stärkere Wirkung zeigen. Beurteilen Sie die Vibrationsbelastungen unter Zuhilfenahme der Technischen Daten des jeweiligen Werkzeuges und bestimmen Sie die zulässige Belastungsdauer und -häufigkeit.

Die in den Technischen Daten angegebenen Geräusch- und Vibrationeninformationen werden nach EN 60745 bzw. vergleichbaren internationalen Standards bestimmt. Die angegebenen Werte beziehen sich auf eine normale Benutzung des Werkzeuges unter normalen Arbeitsbedingungen. Schlecht gewartete, inkorrekt montierte und unsachgemäß verwendete Werkzeuge können erhöhte Schallpegel und Vibrationswerte aufweisen. Weitere Informationen zu EU-Vibrationsrichtlinie und zu Schall- sowie Vibrationsbelastungen, die auch für Heimanwender relevant sein können, finden Sie auf den Seiten der Europäischen Agentur für Sicherheit und Gesundheitsschutz am Arbeitsplatz: www.osha.europa.eu.

Allgemeine Sicherheitshinweise

WARNUNG! Lesen Sie alle Sicherheitshinweise und Anweisungen. Versäumnisse bei der Einhaltung der Sicherheitshinweise und Anweisungen können elektrischen Schlag, Brand und/oder schwere Verletzungen verursachen.

WARNUNG! Dieses Gerät darf nicht von Personen (wie z.B. Kindern) mit eingeschränkter körperlicher oder geistiger Fähigkeiten oder von Personen ohne Erfahrung im Umgang mit einem solchen Gerät betrieben werden, außer wenn sie von einer für ihre persönliche Sicherheit verantwortlichen Person in der Benutzung unterwiesen worden sind und dabei beaufsichtigt werden. Kinder müssen beaufsichtigt werden, um sicherzustellen, dass sie das Gerät nicht als Spielzeug verwenden.

Bewahren Sie alle Sicherheitshinweise und Anweisungen für die Zukunft auf.

1) Arbeitsplatzsicherheit

- a) Halten Sie Ihren Arbeitsbereich sauber und gut beleuchtet.
Unordnung oder unbeluchtete Arbeitsbereiche können zu Unfällen führen
- b) Arbeiten Sie mit dem Elektrowerkzeug nicht in explosionsgefährdeter Umgebung, in der sich brennbare Flüssigkeiten, Gase oder Stäube befinden. *Elektrowerkzeuge erzeugen Funken, die den Staub oder die Dämpfe entzünden können.*
- c) Halten Sie Kinder und andere Personen während der Benutzung des Elektrowerkzeugs fern. *Bei Ablenkung können Sie die Kontrolle über das Gerät verlieren.*

2) Sicherheit von Personen

- a) Seien Sie aufmerksam, achten Sie darauf, was Sie tun, und gehen Sie mit Vernunft an die Arbeit mit einem Elektrowerkzeug. *Benutzen Sie kein Elektrowerkzeug, wenn Sie müde sind oder unter dem Einfluss von Drogen, Alkohol oder Medikamenten stehen. Ein Moment der Unachtsamkeit beim Gebrauch des Elektrowerkzeuges kann zu ernsthaften Verletzungen führen.*
- b) Tragen Sie persönliche Schutzausrüstung und immer eine Schutzbrille. *Das Tragen persönlicher Schutzausrüstung, wie Staubmaske, rutschfeste Sicherheitsschuhe, Schutzhelm oder Gehörschutz, je nach Art und Einsatz des Elektrowerkzeuges, verringert das Risiko von Verletzungen.*

- c) Vermeiden Sie eine unbeabsichtigte Inbetriebnahme. *Vergewissern Sie sich, dass das Elektrowerkzeug ausgeschaltet ist, bevor Sie es an die Stromversorgung und/oder den Akku anschließen, es aufnehmen oder tragen. Wenn Sie beim Tragen des Elektrowerkzeuges den Finger am Schalter haben oder das Gerät eingeschaltet an die Stromversorgung anschließen, kann dies zu Unfällen führen.*
- d) Entfernen Sie Einstellwerkzeuge oder Schraubenschlüssel, bevor Sie das Elektrowerkzeug einschalten. *Ein Werkzeug oder Schlüssel, der sich in einem drehenden Geräteteil befindet, kann zu Verletzungen führen.*
- e) Vermeiden Sie eine unnatürliche Körperhaltung. *Sorgen Sie für einen sicheren Stand und halten Sie jederzeit das Gleichgewicht. Auf diese Weise lässt sich das Elektrowerkzeug in unerwarteten Situationen besser kontrollieren.*
- f) Tragen Sie geeignete Kleidung. *Tragen Sie keine weite Kleidung oder Schmuck. Halten Sie Haare, Kleidung und Handschuhe fern von sich bewegenden Teilen. Lockere Kleidung, Schmuck oder lange Haare können von sich bewegenden Teilen erfasst werden.*
- g) Wenn Staubabsaug- und -auffangeinrichtungen montiert werden können, vergewissern Sie sich, dass diese angeschlossen sind und richtig verwendet werden. *Verwendung einer Staubabsaugung kann Gefährdungen durch Staub verringern.*

WARNUNG: Bei der Benutzung mancher Werkzeuge wird der Benutzer Vibrationen ausgesetzt, welche zum Verlust des Tastsinns, zu Taubheitsgefühl, Kribbeln und zu einer Verminderung der Handgreifkraft führen können. Langfristige Belastung kann zu chronischen Beschwerden führen. Begrenzen Sie gegebenenfalls die Exposition zu Vibrationen. Beurteilen Sie die Vibrationsbelastung unter Zuhilfenahme der Technischen Daten des jeweiligen Werkzeuges und bestimmen Sie die zulässige Belastungsdauer und -häufigkeit. Die EU-Richtlinie 2002/44/EG enthält Informationen über zulässige Vibrationsbelastung am Arbeitsplatz und kann auch auf Heimarbeiten angewandt werden. Beenden Sie die Benutzung eines Werkzeuges sofort, wenn Sie in irgendeiner Art und Weise Unbehagen aufgrund der Vibrationsbelastung verspüren.

WARNUNG: Tragen Sie in Bereichen, in denen der Lärmpegel 85 dB(A) überschreitet, unbedingt angemessenen Gehörschutz und begrenzen Sie gegebenenfalls die Belastungsdauer. Sollte trotz Gehörschutz Unbehagen irgendeiner Art auftreten, beenden Sie die Arbeit unverzüglich, überprüfen Sie den Gehörschutz auf korrekten Sitz und Funktion und stellen Sie sicher, dass dieser einen angemessenen Schutz für den Lärmpegel bietet, der von den verwendeten Werkzeugen ausgeht.

3) Verwendung und Behandlung des Elektrowerkzeuges

- a) Pflegen Sie Elektrowerkzeuge mit Sorgfalt. *Kontrollieren Sie, ob bewegliche Teile einwandfrei funktionieren und nicht klemmen, ob Teile gebrochen oder so beschädigt sind, dass die Funktion des Elektrowerkzeuges beeinträchtigt ist. Lassen Sie beschädigte Teile vor dem Einsatz des Gerätes reparieren. Viele Unfälle haben ihre Ursache in schlecht gewarteten Elektrowerkzeugen.*
- b) Halten Sie Schneidwerkzeuge scharf und sauber. *Sorgfältig gepflegte Schneidwerkzeuge mit scharfen Schneidkanten verklemmen sich weniger und sind leichter zu führen.*
- c) Verwenden Sie Elektrowerkzeug, Zubehör, Einsatzzwerkzeuge usw. entsprechend diesen Anweisungen. *Berücksichtigen Sie dabei die Arbeitsbedingungen und die auszuführende Tätigkeit. Der Gebrauch von Elektrowerkzeugen für andere als die vorgesehenen Anwendungen kann zu gefährlichen Situationen führen.*
- 4) Service
 - a) Lassen Sie Ihr Elektrowerkzeug nur von qualifiziertem Fachpersonal und nur mit Original-Ersatzteilen reparieren. *Damit wird sichergestellt, dass die Sicherheit des Elektrowerkzeuges erhalten bleibt.*

Zusätzliche Sicherheitshinweise für Druckluftwerkzeuge

Augen schützen

- Tragen Sie immer eine Schutzbrille.

Gehör schützen

- Tragen Sie immer einen Gehörschutz.

Schutz vor Vibrationen

- Tragbare Druckluftwerkzeuge können Schwingungskräfte erzeugen und sollten nie über längere Zeiträume ohne Pausen verwendet werden. Vibrationen können gesundheitsschädigend sein. Handschuhe können zu einer guten Durchblutung der Finger beitragen.

Schutzkleidung

- Tragen Sie stets geeignete Schutzausrüstung einschließlich, aber nicht beschränkt auf Arbeitsschutzanzüge, Schutzhandschuhe, Gesichtsmasken usw.
- Es liegt in der Verantwortung des Benutzers, dafür zu sorgen, dass allen in der Nähe des Arbeitsbereichs befindlichen Personen ebenfalls angemessene Schutzausrüstung zur Verfügung steht.

Den richtigen Luftschlauch verwenden

- Verwenden Sie zwischen Werkzeug und Kompressorkupplung immer leichte Schläuche.
- Die meisten Druckluftwerkzeuge sollten mit einem Spiralschlauch verwendet werden.

Ausschalten nicht vergessen

- Stellen Sie stets sicher, dass der Betrieb des Druckluftwerkzeugs vollständig eingestellt wurde, bevor Sie es ablegen.
- Trennen Sie Druckluftwerkzeuge stets von der Druckluftquelle, bevor Sie Wartungsarbeiten daran durchführen oder Klingen, Teller und andere Aufsätze austauschen.
- Stellen Sie vor dem Anschluss an die Druckluftquelle sicher, dass alle Klingen, Teller und anderen Aufsätze ordnungsgemäß angebracht sind.
- Stellen Sie stets sicher, dass das Druckluftwerkzeug ausgeschaltet ist, bevor Sie es an die Druckluftquelle anschließen. Beachten Sie, dass Druckluftwerkzeuge nach dem Gebrauch noch Restdruck enthalten können. Lassen Sie nach dem Abstellen der Druckluftquelle stets den Luftdruck aus dem Gerät ab.

Gerät nicht unsachgemäß verwenden

- Überlasten Sie das Gerät nicht. Der Betrieb bei optimaler Drehzahl verlängert die Lebensdauer des Werkzeugs und steigert die Effizienz.
- Erhöhen Sie den Luftdruck nicht über das empfohlene Maß hinaus. Übermäßiger Druck führt zum Verschleiß der beweglichen Teile und kann zum Ausfall des Geräts führen. Zudem kann das Werkzeuggehäuse dadurch reißen.
- Versuchen Sie nicht, Druckluftwerkzeuge zu modifizieren. Modifikationsversuche führen zum Erlöschen der Garantie und können schwerwiegende Verletzungen des Bedieners oder umstehender Personen verursachen.
- Halten Sie das Gerät stets auf das Werkstück gerichtet, wenn es mit der Druckluftversorgung verbunden ist.

Setzen Sie die Schutzvorrichtungen niemals außer Kraft

- Richten Sie das Gerät niemals auf Personen im Arbeitsbereich oder in Richtung des Druckluftreservoirs des Kompressors.

Verwenden Sie das Gerät nicht auf Leitern oder Gerüsten

- Schließen Sie das Gerät niemals an mit brennbaren Gasen befüllte Druckbehälter an und betreiben Sie das Gerät nicht mit Druckluftflaschen oder -patronen. Es ist zum Betrieb mit Kompressoren ausgelegt.

Produktübersicht

1	Auslöser
2	Lufteinlass / ¼-Zoll-BSP-Schnellkupplung
3	Flasche mit Druckluftwerkzeugöl
4	Magazinhebel
5	Magazinabdeckung
6	Sicherheitssperre
7	Innensechskantschraubendreher
8	Schrauben
9	Luftauslass

Auspacken des Gerätes

Packen Sie Ihr Werkzeug vorsichtig aus und überprüfen Sie es. Machen Sie sich vollständig mit allen seinen Eigenschaften und Funktionen vertraut.

Vergewissern Sie sich, dass sämtliche Teile des Werkzeugs vorhanden und in einwandfreiem Zustand sind. Sollten Teile fehlen oder beschädigt sein, lassen Sie diese ersetzen, bevor Sie das Werkzeug verwenden.

Vor Inbetriebnahme

WARNUNG! Trennen Sie das Werkzeug stets von der Druckluftversorgung, bevor Sie Einstellungen oder Wartungsarbeiten durchführen!

Schnellkupplung einbauen

- Montieren Sie die Schnellkupplung (2) am Nagler. Diese wird in den Drucklufteingang des Gerätes eingeschraubt. Dichten Sie das Gewinde mit PTFE-Band ein. Das Gerät kann anschließend in Druckluftsysteme mit passenden Schnellkupplungen eingesteckt werden.

Empfohlene Druckluftversorgung

- Dieses Werkzeug muss an eine Druckluftversorgung mit Druckluftöler und Wasserabscheider angeschlossen werden.
- Überschreiten Sie niemals den angegebenen maximalen Arbeitsdruck (siehe „Technische Daten“).
- Verwenden Sie stets den niedrigsten möglichen Luftdruck, um die Schall- und Vibrationsbelastung für den Benutzer gering zu halten. Dies schont zudem das Werkzeug und beugt Fehlfunktionen vor.
- Verwenden Sie stets getrocknete, gefilterte Druckluft. Ungefilterte Druckluft hat einen hohen Feuchtigkeitsgehalt und wird schnell zu schwerwiegender innerer Korrosion des Werkzeuges führen und dessen Lebensdauer verkürzen. Feuchtigkeitsansammlung im Druckluftbehälter Ihres Kompressors führt auch dort schnell zu Korrosion. Die Feuchtigkeit muss regelmäßig aus der Druckluftversorgung abgelassen werden.
- Verwenden Sie ausschließlich Komponenten (wie Schläuche, Verbinder usw.), die auf den Druckbereich des Werkzeuges ausgelegt sind.
- Geben Sie vor jeder Benutzung einige Tropfen Druckluftwerkzeugöl in den Druckluftanschluss des Gerätes, falls Ihre Druckluftversorgung nicht über einen automatischen Öler (siehe Abb. unten) verfügt.

ACHTUNG! Verwenden Sie ausschließlich Spezialöl für Druckluftgeräte. Andere Öle könnten das Gerät und den Kompressor beschädigen.

Verwenden Sie niemals Zweitakt- oder KFZ-Öle

Sicherheitsperre überprüfen

WARNUNG! Trennen Sie das Gerät stets von der Druckluftversorgung, bevor Sie Einstellungsänderungen vornehmen oder Wartungsarbeiten durchführen.

- Stellen Sie sicher, dass das Magazin leer ist.
- Die Sicherheitsperre (6) muss sich frei hinein- und herausbewegen können.
- Kontrollieren Sie die Sicherheitsperre wie folgt auf ordnungsgemäße Funktion:

1. Schließen das Werkzeug an die Luftversorgung an.
2. Drücken Sie die Sicherheitsperre (6) gegen ein Stück Holz, ohne den Auslöser (1) zu betätigen. Das Gerät sollte nicht auslösen. Falls das Gerät dennoch auslöst, muss es vor dem weiteren Gebrauch repariert werden.
3. Nehmen Sie das Gerät vom Holzstück. Die Sicherheitsperre (6) sollte jetzt in ihre ursprüngliche Stellung zurückkehren.
4. Betätigen Sie den Auslöser (1). Das Gerät sollte nicht auslösen. Falls das Gerät dennoch auslöst, muss es vor dem weiteren Gebrauch repariert werden.
5. Drücken Sie die Sicherheitsperre (6) erneut gegen das Holz, aber betätigen Sie diesmal den Auslöser (1). Das Gerät sollte jetzt auslösen. Dies zeigt an, dass das Gerät normal arbeitet.

Magazin bestücken

1. Öffnen Sie den Magazinhebel (4) sowie die Magazinabdeckung (5).
2. Legen Sie die Befestigungsmittel in das Magazin ein und achten Sie dabei darauf, dass die Nagelspitzen nach vorne weisen, d.h. vom Handgriff des Gerätes fort.
3. Schließen Sie die Magazinabdeckung (5) wieder, so dass der Magazinhebel (4) vollständig einrastet.

WICHTIGER HINWEIS: Prüfen Sie zunächst stets, ob die Befestigungsmittel weit genug in das Werkstück eindringen. Treiben Sie dazu einen Testnagel in einen vergleichbaren Werkstoff ein und passen Sie bei Bedarf den Luftdruck über den Regler entsprechend an. Durch eine Verringerung des Drucks wird auch die Eintreibtiefe reduziert.

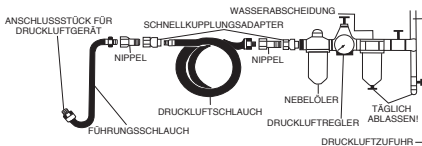

Bedienung

WARNHINWEIS: Stellen Sie sicher, dass Ihre Druckluftversorgung innerhalb des in den „Technischen Daten“ angegebenen Druckbereichs arbeitet.

Auslöser

- Drücken Sie zum Betreiben des Naglers die Sicherheitssperre (6) gegen das Werkstück. Halten Sie das Gerät gut am Griff fest und betätigen Sie den Auslöser (1), um einen Nagel in das Werkstück einzutreiben.

WARNHINWEIS: Zu schnelles Betätigen des Auslösers kann Schäden an den Innenteilen des Gerätes verursachen und zum Erlöschen der Garantie führen.

Abluft

- Drehen Sie den Abluftauslass (9) so, dass austretende Luft vom Benutzer wegströmt.

Eintreibtiefe einstellen

WICHTIGER HINWEIS: Vergewissern Sie sich stets, dass das Befestigungsmittel in der gewünschten Tiefe in das Werkstück eingetrieben wird.

1. Treiben Sie einen Nagel probeweise in ein Reststück des Werkstoffes ein und kontrollieren Sie die Eintreibtiefe des Nagels.
2. Ändern Sie ggf. den Zuluftdruck, um die Eintreibtiefe zu verändern: Niedrigerer Druck der Luftversorgung verringert die Eintreibtiefe.

Verklümmungen beseitigen

WARNUNG! Trennen Sie das Gerät stets von der Druckluftversorgung, bevor Sie Einstellungsänderungen vornehmen oder Wartungsarbeiten durchführen.

Befestigungsmittel steckt im Magazin fest

1. Öffnen Sie den Magazinhebel (4) und die Magazinabdeckung (5).
2. Entfernen Sie die Blockade mit einer Zange.
3. Laden Sie das Magazin wieder und verschließen Sie es sicher.

Befestigungsmittel steckt im Plattenbereich fest

1. Entfernen Sie mithilfe der mitgelieferten Innensechskantschlüssel (7) zuerst die Schrauben (8) und dann die Nasenplatte. Die Sicherheitssperre lässt sich nun entfernen. Nehmen Sie die Schrauben und dann die Hauptplatte ab.
2. Entfernen Sie die Blockade mit einer Zange.
3. Setzen Sie die Nasenplatten wieder auf und prüfen Sie vor dem Gebrauch des Gerätes, dass die Sicherheitssperre (6) ordnungsgemäß funktioniert.

Instandhaltung

WARNHINWEIS: Trennen Sie das Gerät stets von der Druckluftversorgung, bevor Sie Wartungs- oder Reinigungsarbeiten vornehmen.

Hinweis: Im Lieferumfang sind zwei Innensechskantschlüssel (7) enthalten, mit denen dieser Druckluftnagler teilweise demontiert werden kann. Dies kann bei der Reinigung, dem Entfernen von Verklümmungen und beim Ersetzen von Teilen notwendig sein. Eine solche Demontage ist durch diese Bedienungsanleitung jedoch nicht abgedeckt.

WARNHINWEIS: Verwenden Sie für dieses Produkt ausschließlich durch Silverline oder durch von Silverline zugelassene Fachhändler bzw. Reparaturwerkstätten vertriebene Ersatzteile und keinesfalls Ersatzteile anderer Hersteller.

- Halten Sie Ihr Gerät stets sauber. Durch Schmutz und Staub verschleifen die Innenteile schnell und die Lebensdauer des Gerätes wird verkürzt.
- Säubern Sie das Gerätegehäuse mit einer weichen Bürste oder einem trockenen Tuch.
- Träufeln Sie nach jedem Gebrauch etwa 1,5 ml Druckluftwerkzeugöl in den Lufterlass (2).
- Falls das Gerät den Betrieb einstellt oder vorübergehend ausfällt, träufeln Sie einige Tropfen Druckluftwerkzeugöl in den Lufterlass (2) und schließen Sie das Gerät an die Druckluftquelle an. Betreiben Sie das Gerät in kurzen Schüben. Falls der Mechanismus danach nicht wieder anläuft, lassen Sie das Gerät bei einer von Silverline zugelassenen Reparaturwerkstatt warten.

Lagerung

- Bewahren Sie dieses Gerät sorgfältig an einem sicheren, trockenen Ort außerhalb der Reichweite von Kindern auf.

Entsorgung

- Druckluftwerkzeuge dürfen wie auch Elektrowerkzeuge nicht über den Hausmüll entsorgt werden.
- Druckluftwerkzeuge können Spuren von Maschinenöl und anderen Schmierstoffen enthalten und müssen dementsprechend der Wiederverwertung zugeführt werden.
- Lassen Sie sich von der zuständigen Behörde bezüglich der ordnungsgemäßen Entsorgung von Druckluftwerkzeugen beraten.

Silverline-Tools-Garantie

Dieser Silverline-Artikel wird mit einer 3-Jahres-Garantie angeboten

Registrieren Sie diesen Artikel unter silverlinetools.com innerhalb von 30 Tagen nach dem Kauf, um die 3-Jahres-Garantie zu aktivieren. Der Garantiezeitraum beginnt mit dem Kaufdatum auf Ihrem Kaufbeleg.

Registrierung Ihres Kaufs

Gehen Sie auf silverlinetools.com, klicken Sie auf „Registrierung“ und geben Sie Folgendes ein:

- Ihre persönlichen Angaben
- Produktdetails und Kaufinformationen

Sobald dieser Artikel registriert worden ist, wird Ihre Garantiebescheinigung im PDF-Format erzeugt. Bitte drucken Sie sie aus und bewahren Sie sie zusammen mit Ihrem Produkt auf.

Garantiebedingungen

Der Garantiezeitraum beginnt mit dem Kaufdatum im Einzelhandel, das auf dem Kaufbeleg angegeben ist.

BITTE BEWAHREN SIE DEN KAUFBELEG AUF!

Falls dieser Artikel innerhalb von 30 Tagen nach dem Kauf einen Defekt aufweisen sollte, bringen Sie es bitte mit Ihrem Kaufbeleg zu dem Fachhändler, bei dem es gekauft wurde, und informieren Sie ihn über die Mängel. Das Gerät wird daraufhin ersetzt oder der Kaufpreis zurückerstattet.

Falls dieser Artikel nach Ablauf von 30 Tagen nach dem Kauf einen Mangel aufweist, senden Sie es bitte an:

Silverline Tools Service Centre

PO Box 2988

Yeovil

BA21 1WU, Großbritannien

Der Garantieanspruch muss während der Garantiezeit gestellt werden.

Sie müssen den Originalkaufbeleg mit Angabe des Kaufdatums einreichen und Ihren Namen und Ihre Adresse sowie den Ort des Kaufs angeben, bevor etwaige Arbeiten durchgeführt werden können.

Sie müssen genaue Angaben über den zu behebenden Defekt machen.

Alle innerhalb der Garantiefrist gemachten Forderungen werden von Silverline Tools daraufhin überprüft werden, ob es sich bei den Mängeln um einen Material- oder Fertigungsfehler handelt.

Versandkosten werden nicht zurückerstattet. Alle Artikel sollten sich in sauberem und sicherem Zustand befinden und sorgfältig verpackt zur Reparatur eingeschickt werden, um Schäden oder Verletzungen während des Transports zu vermeiden. Die Annahme unangemessener oder unsicherer Lieferungen kann von uns verweigert werden.

Alle Arbeiten werden von Silverline Tools oder seinen autorisierten Reparaturwerkstätten durchgeführt.

Die Reparatur oder der Ersatz des Artikels führt nicht zur Verlängerung des Garantiezeitraums.

Mängel, bei denen unsere Prüfung ergibt, dass sie unter die Garantie fallen, werden durch kostenlose Reparatur des Werkzeugs (ohne Versandkosten) oder Ersatz durch ein Werkzeug in einwandfreiem Zustand behoben.

Einbehaltene Werkzeuge oder Teile, die ersetzt wurden, gehen in den Besitz von Silverline Tools über.

Die Reparatur bzw. der Ersatz Ihres Artikels unter dieser Garantie erfolgt zusätzlich zu Ihren gesetzlichen Rechten als Verbraucher und hat keine nachteiligen Folgen auf diese.

Durch die Garantie abgedeckt ist:

Die Reparatur des Artikels, nachdem zur Zufriedenheit von Silverline Tools nachgewiesen wurde, dass der Defekt durch fehlerhaftes Material oder mangelhafte Arbeitsausführung bedingt ist und in den Garantiezeitraum fällt.

Wenn ein Ersatzteil nicht mehr erhältlich ist oder nicht mehr hergestellt wird, kann Silverline Tools es gegen einen funktionellen Ersatz austauschen.

Verwendung des Artikels innerhalb der EU.

Durch die Garantie nicht abgedeckt ist:

Silverline Tools garantiert keine Reparaturen, die durch Folgendes erforderlich geworden sind:

Normale Verschleißerscheinungen, die trotz Verwendung entsprechend der Bedienungsanleitung entstehen, z.B. an Messern, Bürsten, Riemen, Glühbirnen, Batterien usw.

Ersatz von mitgeliefertem Zubehör wie etwa Bohrspitzen, Klingen, Schleifblättern, Schneidscheiben und anderen zugehörigen Teilen.

Unfallschäden und Fehler, die durch unsachgemäße Verwendung oder Wartung, Missbrauch, Nachlässigkeit oder fahrlässige Bedienung oder Handhabung des Artikels entstanden sind.

Verwendung des Artikels für andere als normale Haushaltszwecke.

Jegliche Veränderungen oder Modifikationen des Artikels.

Die Verwendung von Teilen oder Zubehör, die keine Originalkomponenten von Silverline Tools sind.

Fehlerhafte Montage (außer, wenn von Silverline Tools vorgenommen).

Reparaturen oder Änderungen, die von anderen als Silverline Tools oder seinen autorisierten Reparaturwerkstätten durchgeführt wurden.

Ansprüche, die über die Rechte zur Behebung von Mängeln an dem in diesen Garantiebedingungen genannten Werkzeug hinausgehen.

EG-Konformitätserklärung

Name des Unterzeichners: Mr. Darrell Morris

Bevollmächtigt durch: Silverline Tools

Erklärt hiermit, dass das Produkt:

Ident.-Nr.: 633524

Produktbeschreibung: Druckluft-/tacker, 50 mm

Den folgenden Richtlinien entspricht:

- Maschinenrichtlinie 2006/42/EG
- EN 792-13:2000+A1:2008

Benannte Stelle: TÜV Rheinland, Shanghai, China

Techn. Unterlagen bei: Silverline Tools

Datum: 08.08.2013

Unterzeichnet von:

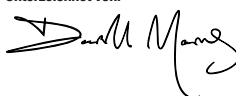

Geschäftsführender Direktor

Name und Anschrift des Herstellers:

Powerbox International Ltd, Boundary Way, Lufton Trading Estate, Yeovil,

Somerset, BA22 8HZ, Großbritannien

Descripción de los símbolos

Los símbolos siguientes pueden aparecer en la placa de características de su herramienta. Estos representan información importante sobre el producto o instrucciones relativas a su uso.



Leve protección auditiva
Leve protección ocular
Leve protección respiratoria
Leve un casco de seguridad



Leve guantes de seguridad



Lea el manual de instrucciones



¡Peligro!



No utilizar en escaleras o andamios



No utilice esta herramienta si el mecanismo de seguridad no funciona correctamente o está dañado.



No utilizar con bombonas de gas comprimido



Conforme a las normas de seguridad y la legislación correspondiente.



Protección medioambiental

No elimine las herramientas neumáticas junto con la basura convencional. Las herramientas neumáticas contienen restos de lubricante y deben ser desechadas en puntos de reciclaje adecuados. Póngase en contacto con la autoridad local encargada de la gestión de residuos si necesita más información sobre cómo eliminar este tipo de herramientas correctamente.

Características técnicas

Presión de trabajo 4 – 7,5 bar (60 – 108 psi)

Presión máxima 7,5 bar (108 psi)

Entrada de aire Conector rápido de 1/4"

Longitud del clavo Calibre 18, 10 – 50 mm

Capacidad del cargador para clavos 100 pzas

Tamaño de la grapa Calibre 18

Capacidad del cargador para grapas 100 pzas

Achura de la grapa 5,7 mm

Peso 1,35 kg

Información sobre ruido y vibración:

Presión acústica L_{PA} 95,5 dB(A)

Potencia acústica L_{WA} 98,5 dB(A)

Incertidumbre K 3 dB

Vibración ponderada a_{bh} 2,5 m/s²

Incertidumbre K 26,97 %

Como parte de nuestra política de desarrollo de productos, los datos técnicos de los productos Silverline pueden cambiar sin previo aviso.

El nivel de intensidad sonora para el usuario puede exceder de 85 dB(A). Se recomiendan usar medidas de protección auditiva.

Características de los clavos y grapas

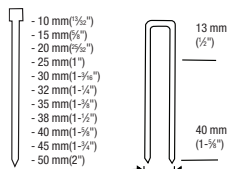

Cabeza: 2 mm (0,079)
Caña: 1,25 x 1,05 mm
(0,050" x 0,041")

Calibre 18

5,7 mm (1/4")
1,25 mm x 1,05 mm
(0,050" x 0,041")

Calibre 18

ADVERTENCIA: Utilice siempre protección auditiva cuando el nivel ruido exceda 85 dB(A) o cuando esté expuesto durante largos periodos de tiempo. Si por algún motivo nota algún tipo de molestia auditiva incluso llevando orejeras de protección, detenga inmediatamente la herramienta y compruebe que las orejeras de protección estén colocadas adecuadamente. Asegúrese de que el nivel de atenuación y protección de las orejeras sea adecuado dependiendo del tipo de herramienta y el trabajo a realizar.

ADVERTENCIA: La exposición a la vibración durante la utilización de una herramienta puede provocar pérdida del sentido del tacto, entumecimiento, hormigueo y disminución de la capacidad de sujeción. La exposición durante largos periodos de tiempo puede provocar enfermedad crónica. Si es necesario, limite el tiempo de exposición a la vibración y utilice guantes anti-vibración. No utilice la herramienta cuando sus manos estén muy frías, las vibraciones tendrán un mayor efecto. Utilice los datos técnicos de su herramienta para evaluar la exposición y medición de los niveles de ruido y vibración.

Los niveles de vibración y ruido están determinados por la directiva EN60745 y otras directivas internacionales similares. Los datos técnicos se refieren al uso normal de la herramienta en condiciones normales. Una herramienta defectuosa, mal montada o desgastada puede incrementar los niveles de ruido y vibración. Para más información sobre ruido y vibración, puede visitar la página web www.osha.europa.eu

Instrucciones generales de seguridad

ADVERTENCIA: Lea todas las advertencias de seguridad e instrucciones. No respetar estas advertencias e instrucciones puede causar descargas eléctricas, incendios y/o lesiones graves.

ADVERTENCIA: No permita que los niños, personas discapacitadas o personas no cualificadas utilicen esta herramienta. Mantenga esta herramienta fuera del alcance de los niños

Conserve estas instrucciones de seguridad para futuras referencias.

1) Seguridad en el área de trabajo

- Mantenga el área de trabajo limpia y bien iluminada. Las áreas desordenadas y oscuras invitan a que se produzcan accidentes.
- No utilice herramientas eléctricas en atmósferas explosivas, como por ejemplo en presencia de líquidos, gases o polvos inflamables.
- Mantenga alejados a los niños y a las personas que se encuentren a su alrededor mientras esté trabajando con una herramienta eléctrica. Las distracciones pueden hacerle perder el control de la herramienta.

2) Seguridad personal

- Manténgase alerta, fíjese en lo que está haciendo y use el sentido común cuando esté utilizando una herramienta eléctrica. No use una herramienta eléctrica si se encuentra cansado o bajo la influencia de drogas, alcohol o medicamentos. Un momento de distracción mientras esté utilizando una herramienta eléctrica puede provocar lesiones corporales graves.
- Use equipo de protección personal. Use siempre protección ocular. El uso de equipamientos de seguridad tales como máscara antipolvo, calzado de seguridad antideslizante, casco duro y protecciones auditivas adecuadas reducirá el riesgo de lesiones corporales.
- Evite el arranque accidental. Asegúrese de que el interruptor está en la posición de apagado antes de enchufar la herramienta.
- Retire las llaves de ajuste antes de encender la herramienta eléctrica. Una llave de ajuste que se ha dejado colocada en una parte móvil de la herramienta eléctrica puede causar lesiones corporales.
- No adopte posturas forzadas. Manténgase en posición firme y en equilibrio en todo momento. De este modo, podrá controlar mejor la herramienta eléctrica en situaciones inesperadas.
- Vístase adecuadamente. No lleve ropa holgada ni joyas. Mantenga el pelo, la ropa y los guantes alejados de las piezas móviles. La ropa holgada, las joyas o el pelo largo pueden quedar atrapados en las piezas móviles.

- Si dispone de conexión a sistemas de extracción y recolección de polvo, asegúrese de que estén conectados y se usen correctamente. El uso de estos dispositivos puede reducir los riesgos producidos por la inhalación de polvo.

ADVERTENCIA: La vibración producida al utilizar herramientas eléctricas durante periodos de tiempo prolongados puede provocar adormecimiento, hormigueo y disminución de tacto en las manos. Utilizar herramientas continuamente durante largos periodos de tiempo puede ocasionar lesiones crónicas. Utilice las indicaciones y los datos de vibración proporcionado por cada fabricante para calcular el tiempo máximo de exposición. De acuerdo con la directiva 2002/44/CE todas las áreas de trabajo deben disponer de información relativa a las vibraciones. PARE inmediatamente su herramienta eléctrica en caso de notar alguna contradicción.

ADVERTENCIA: Se recomiendan usar medidas de protección sonora cuando el nivel de intensidad sonora exceda de 80 dB(A). Compruebe siempre que la protección auditiva esté en buen estado y que el nivel de atenuación sea el correcto dependiendo del tipo de tarea que vaya a realizar.

3) Uso y mantenimiento

- Mantenga sus herramientas. Revise que no haya piezas en movimiento mal alineadas o trabadas, piezas rotas o cualquier otra condición que pueda afectar el funcionamiento de la herramienta. Si encuentra alguna pieza dañada, haga reparar la herramienta antes de utilizarla. Muchos accidentes son causados por herramientas eléctricas que carecen de un mantenimiento adecuado.
- Mantenga las herramientas de corte siempre afiladas y limpias. Las herramientas de corte correctamente afiladas son menos propensas a trabarse y son más fáciles de controlar.
- Utilice la herramienta, los accesorios, brocas etc. de acuerdo con estas instrucciones, teniendo en cuenta las condiciones y el trabajo que necesite realizar. El uso de la herramienta eléctrica para tareas distintas de aquellas para las que fue diseñada podría causar una situación peligrosa.
- Servicio
 - Lleve siempre su herramienta eléctrica a un servicio técnico cualificado y utilice únicamente piezas de recambio idénticas. Esto garantizará un funcionamiento óptimo y seguro de su herramienta.

Instrucciones de seguridad para herramientas neumáticas

Protéjase los ojos

- Póngase gafas de protección o anteojos.

Protéjase los oídos

- Póngase protección auditiva.

Protéjase de la vibración

- Las herramientas neumáticas de uso manual pueden producir vibración y no se deben usar por largos periodos de tiempo sin tomar descanso. La vibración puede causar enfermedades. Usar guantes puede ayudar a mantener la buena circulación sanguínea en los dedos.

Equipo de protección

- Lleve siempre equipo de protección adecuado, especialmente lentes o gafas de seguridad, guantes de seguridad y una mascarilla antipolvo.
- Es responsabilidad del usuario asegurarse de que cualquiera persona que se encuentre en proximidades de la zona de trabajo disponga también de un equipo de protección apropiado.

Use el tubo flexible correcto

- Use tubos flexibles ligeros para conectar su herramienta al compresor de aire.
- La mayoría de las herramientas neumáticas deben usarse con un tubo espiral, utilice tubo recto únicamente con pistolas neumáticas.

Desconecte siempre la herramienta

- Asegúrese siempre de que su herramienta neumática se haya parado completamente antes de dejarla en una superficie.
- Desconecte la herramienta neumática del suministro de aire antes de proceder a efectuar cualquier trabajo de mantenimiento o instalación de accesorios.
- Asegúrese siempre de que los accesorios estén correctamente instalados antes de volver a conectar la herramienta al suministro de aire.
- Asegúrese siempre de que la herramienta neumática esté apagada "OFF" antes de conectarla al suministro de aire. Tenga en cuenta que las herramientas neumáticas pueden retener presión en el interior después de ser utilizadas. Purgue siempre la presión neumática de la herramienta antes de cortar el suministro de aire.

No maneje la máquina de manera abusiva

- No sobrecargue la herramienta de manera abusiva. Intente que la herramienta funcione a su velocidad adecuada, se prolongará su vida útil y funcionará con más eficacia.
- No incremente la presión neumática sobre el nivel recomendado, ya que una presión excesiva causará desgaste de las piezas móviles y un mal funcionamiento de la herramienta. También podría causar la rotura de la carcasa de la herramienta.
- No intente modificar las herramientas neumáticas. Cualquier intento de modificar la herramienta puede provocarle lesiones graves a usted o a los que le rodean además de invalidar la garantía.

Nunca utilice esta herramienta con el mecanismo de seguridad desactivado

- Nunca apunte con esta herramienta hacia personas ni hacia el compresor de aire comprimido.

Nunca utilice esta herramienta en andamios y escaleras

- Nunca conecte esta herramienta a bombonas con gases combustibles o aire comprimido. Esta herramienta está diseñada para utilizarse con un compresor.

Características del producto

1	Gatillo
2	Entrada de aire / conector rápido BSP 1/4"
3	Botella de aceite lubricante para herramientas neumáticas
4	Cierre del cargador
5	Tapa del cargador
6	Cierre de seguridad
7	Llaves hexagonales
8	Tornillos
9	Salida de aire

Desembalaje

Desembale e inspeccione la herramienta con cuidado. Familiarícese con todas sus características y funciones.

Asegúrese de que el embalaje contiene todas las partes y que están en buenas condiciones. Si faltan piezas o están dañadas, solicite su sustitución antes de utilizar esta herramienta.

Antes de usar

ADVERTENCIA: Desconecte siempre esta herramienta del suministro de aire antes de realizar cualquier ajuste o mantenimiento.

Instalación del conector rápido

- Conecte el conector rápido (2) en la clavadora enroscándolo en la entrada de aire. Coloque cinta PTFE en las roscas para sellarlas correctamente. Ahora podrá acoplar racores y conectores de 1/4" de forma rápida.

Conexión al suministro de aire comprimido

- Esta herramienta debe conectarse a un suministro de aire limpio con un filtro de aceite/agua regulador combinado.
- No exceda nunca la presión de aire indicada (vea las especificaciones técnicas).
- Seleccione siempre la presión más baja para la tarea que vaya a realizar, de esta forma reducirá el nivel de ruido y vibración, además de alargar la vida útil de su herramienta.
- Utilice siempre un filtro de aire para evitar que el agua pueda corroer las partes internas de la herramienta. El agua acumulada en el depósito del compresor y corroerla seriamente. El depósito debe ser vaciado diariamente para evitar que el agua entre en el suministro de aire.
- Asegúrese de que todas las partes y accesorios sean los adecuados para la presión a utilizar.
- Si no puede utilizar un engrasador automático (tal como se muestra en la figura inferior), deposite unas gotas de lubricante en la entrada de aire del conector rápido.

ADVERTENCIA: Utilice sólo aceite lubricante para herramientas neumáticas. Nunca utilice otro tipo de lubricante ya que podría dañar la herramienta y ser peligroso para su seguridad. NUNCA utilice aceite lubricante para automóviles.

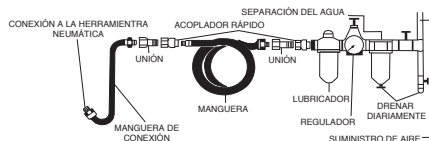

Comprobación del cierre de seguridad

ADVERTENCIA: Desconecte siempre la herramienta de la toma de aire antes de realizar cualquier ajuste o tarea de mantenimiento.

- Asegúrese de que no haya clavos en el cargador.
- El cierre de seguridad (6) debe moverse hacia dentro y hacia fuera libremente.
- Para comprobar el funcionamiento del cierre de seguridad:
 1. Conecte la herramienta a la toma de aire.
 2. Empuje el cierre de seguridad (6) contra una pieza de madera sin apretar el gatillo (1). La herramienta no debe dispararse. En caso de que se dispare, deberá repararla antes de usarla.
 3. Aleje la herramienta del trozo de madera. El cierre de seguridad (6) debe volver a la posición inicial.
 4. Apriete el gatillo (1). La herramienta no debe dispararse. En caso de que se dispare, deberá repararla antes de usarla.
 5. Empuje el cierre de seguridad (6) contra la pieza de madera, pero esta vez al apretar el gatillo (1) la herramienta debe dispararse, lo cual indica un funcionamiento correcto.

Carga del cargador

1. Abra el cierre del cargador (4) y tire de la tapa del cargador para abrirlo (5).
2. Introduzca los clavos/grapas en el cargador asegurándose de que la punta quede hacia adelante (en el sentido opuesto a la empuñadura de la herramienta).
3. Cierre la tapa del cargador (5) hasta que el cerrojo (4) quede totalmente cerrado.

IMPORTANTE: Compruebe siempre que la profundidad de disparo sea la correcta. Dispare un clavo de prueba usando si fuera necesario el regulador para ajustar la presión del aire al nivel deseado. Al reducir la presión se reduce la capacidad de penetración del clavo.

Funcionamiento de la clavadora

ADVERTENCIA: Asegúrese de que el compresor de aire comprimido cumpla con las especificaciones indicadas en "características técnicas".

Interruptor de gatillo

- Para accionar la clavadora, simplemente apoye el cierre de seguridad (6) contra la pieza de trabajo, sujete la herramienta por la empuñadura y apriete el gatillo (1) para disparar el clavo.

ADVERTENCIA: Apretar el gatillo demasiado rápido puede dañar la herramienta e invalidar la garantía.

Salida de aire

- La salida de aire (9) puede ajustarse sencillamente girándola sobre sí misma. Ajústelo de manera que el aire producido no afecte al usuario.

Ajuste de profundidad del clavo

IMPORTANTE: Compruebe antes que el clavo penetre a la profundidad requerida.

1. Dispare la clavadora en un trozo de madera desechable y compruebe la profundidad de penetración del clavo.
2. Si es necesario, utilice la presión de la entrada de aire para modificar la profundidad de penetración del clavo. Disminuir la presión reducirá la profundidad de penetración del clavo.

Desatascar los clavos

ADVERTENCIA: Desconecte siempre la herramienta de la toma de aire antes de realizar cualquier ajuste o tarea de mantenimiento.

Clavos atascados en el cargador

1. Abra el pestillo de liberación del cargador (4) y la tapa del cargador (5).
2. Retire el clavo obstruido con unas tenacillas.
3. Vuelva a cargar el cargador y ciérrelo firmemente.

Clavos atascados en la placa

1. Retire los tornillos (8) y la tapa utilizando las llaves Hex (7) incluidas. Ahora puede quitar la palanca de del cierre de seguridad (6). Quite los tornillos y la placa principal.
2. Retire el clavo obstruido con unas tenacillas.
3. Vuelva a poner las placas y compruebe el funcionamiento del cierre de seguridad (6) antes de utilizar la herramienta.

Mantenimiento

ADVERTENCIA: Desconecte la herramienta del suministro de aire antes de realizar cualquier tarea de limpieza o mantenimiento.

Nota: Este producto incluye 2 llaves hexagonales que le permitirán desmontar algunas partes de esta herramienta. Esto le resultará útil para realizar tareas de limpieza y mantenimiento. Tenga en cuenta que el procedimiento para desmontar esta herramienta no está indicado en este manual.

ADVERTENCIA: Utilice sólo piezas originales y genuinas suministradas por Silverline o por su distribuidor oficial más cercano.

- Mantenga la herramienta limpia en todo momento. La suciedad y el polvo pueden dañar y disminuir la vida útil de su herramienta.
- Limpie el exterior de la herramienta con un paño seco o cepillo suave.
- Una vez limpio, aplique 1,5 ml de aceite lubricante en la entrada de aire (2).
- Si por algún motivo, la herramienta deja de funcionar o lo hace intermitentemente, aplique aproximadamente 1,5 ml de aceite lubricante en la entrada de aire (2) y conéctela al suministro de aire a presión. Utilice la herramienta durante periodos cortos. Si la herramienta sigue sin funcionar correctamente, llévela a reparar a un servicio técnico autorizado.

Almacenaje

- Guarde esta herramienta y accesorios en un lugar seco y seguro fuera del alcance de los niños.

Eliminación

- No elimine sus herramientas u otro equipo eléctrico o electrónico junto con la basura convencional. Recíclelos si hay puntos de reciclaje.
- Las herramientas neumáticas contienen restos de lubricante y deben ser desechadas en puntos de reciclaje adecuados.
- Póngase en contacto con la autoridad local encargada de la gestión de residuos si necesita más información sobre cómo eliminar este tipo de herramientas correctamente.

Garantía

Este producto Silverline dispone de una garantía de 3 años.

Registre el producto en www.silverlinetools.com antes de que transcurran 30 días a partir de la fecha de compra para obtener la garantía de 3 años. El periodo de garantía comienza desde la fecha indicada en su recibo de compra.

Registro del producto

Visite: silverlinetools.com, seleccione el botón de registro e indique:

- Sus datos personales
- Detalles del producto e información de compra

El certificado de garantía le será enviado en formato PDF. Imprímalo y guárdelo con el producto.

Condiciones

El periodo de garantía entra en vigor a partir de la fecha indicada en el recibo de compra.

GUARDE EL RECIBO DE COMPRA

En caso de que el producto se averíe antes de que transcurran 30 días desde la fecha de compra, devuélvalo al distribuidor donde lo compró, junto con el recibo y los detalles de la avería. Le sustituiremos el producto o le reembolsaremos el importe.

Si el producto se avería después de que transcurran 30 días desde la fecha de compra, devuélvalo a:

Servicio Técnico Silverline Tools

PO Box 2988

Yeovil

BA21 1WU, Reino Unido.

La reclamación siempre debe presentarse durante el periodo de garantía.

Antes de poder realizar cualquier trabajo de reparación, deberá entregar el recibo de compra original en el que se indica la fecha de compra, su nombre, dirección y el lugar donde lo adquirió.

También deberá indicar claramente los detalles del fallo a reparar.

Las reclamaciones presentadas dentro del periodo de garantía deberán ser verificadas por Silverline Tools para averiguar si las deficiencias son consecuencia de los materiales o de la mano de obra del producto.

Los gastos de transporte no son reembolsables. Los productos a devolver deberán estar limpios y en buenas condiciones para su reparación, debiendo empaquetarse cuidadosamente con el fin de prevenir daños o lesiones durante el transporte. Nos reservamos el derecho a rechazar envíos incorrectos o inseguros.

Todas las reparaciones serán realizadas por Silverline Tools o por un servicio técnico de autorizado.

La reparación o sustitución del producto no prolongará el periodo de garantía.

Si los defectos están cubiertos por la garantía, la herramienta será reparada sin cargo alguno (salvo los gastos de envío), o bien la sustituiremos por una herramienta en perfecto estado de funcionamiento.

Las herramientas o piezas que hayan sido sustituidas serán propiedad de Silverline Tools.

La reparación o sustitución del producto bajo garantía aporta beneficios adicionales a sus derechos legales como consumidor, sin afectarlos.

Qué está cubierto:

Silverline Tools deberá comprobar si las deficiencias se deben a materiales o mano de obra defectuosos dentro del periodo de garantía.

En caso de que cualquier pieza no estuviera disponible o estuviera fuera de fabricación, Silverline Tools la sustituirá por una pieza funcional con las mismas características.

Uso del producto en la Unión Europea.

Qué no está cubierto:

Silverline Tools no garantiza las reparaciones causadas por:

Desgaste normal por uso adecuado de la herramienta, por ejemplo hojas, escobillas, correas, bombillas, baterías, etc...

La sustitución de cualquier accesorio suministrado: brocas, hojas, papel de lija, discos de corte y otras piezas relacionadas.

Daño accidental, averías debidas a uso o cuidado negligente, uso incorrecto, negligencia, funcionamiento o manejo indebido del producto.

Utilizar del producto para una finalidad distinta.

Cualquier cambio o modificación del producto.

El uso de piezas y accesorios que no sean recambios originales de Silverline Tools.

Instalación incorrecta (excepto si fue realizada por Silverline Tools).

Reparaciones o alteraciones realizadas por servicios técnicos no autorizados por Silverline Tools.

Las reclamaciones distintas a las indicadas en las presentes condiciones de garantía no estarán cubiertas.

Declaración de conformidad CE

El abajo firmante: Mr Darrell Morris

Autorizado por: Silverline Tools

Declara que el producto:

Código de identificación: 633524

Descripción: Grapadora / clavadora neumática 50 mm

Está en conformidad con las directivas:

- Directiva de máquinas 2006/42/CE
- EN 792-13:2000+A1:2008

Organismo notificado: TUV Rheinland, Shanghai, China

La documentación técnica se conserva en: Silverline Tools

Fecha: 08/08/13

Firma:

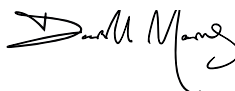

Director General

Nombre y dirección del fabricante o representante autorizado:

Powerbox Ltd., Boundary Way, Lufton Trading Estate, Yeovil, Somerset,
BA22 8HZ, Reino Unido.

Descrizione dei simboli

La targhetta sul vostro strumento può mostrare simboli. Questi rappresentano importanti informazioni sul prodotto o le istruzioni sul suo utilizzo.



Indossare la protezione dell'udito
Indossare occhiali protettivi
Indossare protezione delle vie respiratorie
Indossare una protezione per la testa



Indossare la protezione delle mani



Leggere il manuale di istruzioni



Attenzione!



Non utilizzare su impalcature o scale!



Dispositivi di sicurezza importanti! Garantire il corretto funzionamento, mantenere a secondo le istruzioni e non disattivare!



NON utilizzare con bombole di gas compresse!



Conforme alla legislazione e norme di sicurezza



Protezione ambientale

Utensili ad aria non devono essere smaltiti insieme ai rifiuti domestici. Essi contengono tracce di olio e di altri lubrificanti. Riciclare dove esistono strutture idonee. Verificare con le autorità locali o con il vostro rivenditore per consigli sul riciclaggio

Specifiche tecniche

Pressione di lavoro	4 - 7.5bar (60 - 108psi)
Pressione massima	7.5bar (108psi)
Ingresso aria	1/4" connettore rapido
Dimensioni chiodo	Calibro 18, 10-50mm
Capacità chiodo	100pce
Dimensione graffette	Calibro 18
Capacità di spillatura	100pce
Larghezza spillatrice	5,7 millimetri
Peso	1.35kg

Informazioni di Suono e Vibrazioni:

Pressione sonora L_{PA}	95,5 dB (A)
Potenza sonora L_{WA}	98,5dB (A)
Tolleranza K	3dB
Livello di vibrazione a_h	2.5m/s ²
Tolleranza K	26.97%

Come parte del nostro continuo sviluppo dei prodotti, le specifiche dei prodotti Silverline possono modificare senza preavviso

Il livello di intensità del suono per l'operatore può superare i 85 dB (A) e le misure di protezione del suono sono necessari.

Specifiche Del Chiodo

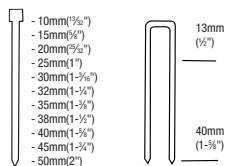

Head: 2mm (0.079)
1.25mm x 1.05mm
(0.050") (0.041")

Gauge: 18

5.7mm (1/4")
1.25mm x 1.05mm
(0.050") (0.041")

Gauge: 18

ATTENZIONE: Indossare sempre protezioni per le orecchie, dove il livello sonoro supera i 85 dB (A) e limitare il tempo di esposizione, se necessario. Se i livelli sonori sono scomodi, anche con la protezioni per le orecchie, smettere di usare lo strumento immediatamente e controllare la protezione acustica sia montata correttamente e fornisce il corretto livello di isolamento acustico per il livello del suono prodotto dal vostro strumento.

ATTENZIONE: l'esposizione dell'utente alle vibrazioni dello strumento può causare la perdita del senso del tatto, intorpidimento, formicolio e riduzione della capacità di presa. Esposizione a lungo termine può portare ad una condizione cronica. Se necessario, limitare la lunghezza del tempo esposti a vibrazioni e utilizzare guanti anti-vibrazione. Non utilizzare lo strumento con le mani sotto ad una temperatura normale comoda, siccome le vibrazioni avranno un effetto maggiore. Utilizzare i dati forniti nella specifica relativa alle vibrazioni per calcolare la durata e la frequenza di funzionamento dello strumento.

I livelli sonori e vibrazioni nella specifica sono determinate a secondo EN60745 o simili standard internazionali. Le figure rappresentano un normale utilizzo per lo strumento in normali condizioni di lavoro. Uno strumento a mal tenuta, montata in modo errato, o usato in modo improprio, possono produrre un aumento dei livelli di rumore e vibrazioni. www.osha.europa.eu fornisce informazioni sui livelli sonori e vibrazioni nei luoghi di lavoro che possono essere utili per gli utenti domestici che utilizzano strumenti per lunghi periodi di tempo.

Norme generali di sicurezza

AVVERTENZA: Leggere ed assimilare tutte le istruzioni. *La non osservanza delle seguenti istruzioni può causare scosse elettriche, incendi e/o lesioni gravi.*

ATTENZIONE: Questo dispositivo non è destinato ad essere utilizzato da persone (compresi i bambini) con ridotte capacità fisiche, sensoriali o mentali o esperienza e/o conoscenza carente, a meno che non siano sotto la supervisione di una persona responsabile della loro sicurezza o sono istruiti da queste persone per l'uso del dispositivo. I bambini devono essere sorvegliati, per assicurarsi che non giochino con l'apparecchio.

Conservare tutte le avvertenze di pericolo e le istruzioni operative per ogni esigenza futura.

1) Area di lavoro.

- a) **Mantenere l'area di lavoro pulita e adeguatamente illuminata.** *Il disordine e le zone di lavoro non illuminate possono essere fonte di incidenti.*
- b) **Non usare gli elettrostrumenti in presenza di atmosfere esplosive, come liquidi, gas e polveri infiammabili.**
- c) **Tenere altre persone e i bambini a distanza di sicurezza durante l'impiego dell'utensile elettrico.** *Eventuali distrazioni potrebbero far perdere il controllo dell'utensile all'operatore.*

2) Sicurezza elettrica

- a) **È importante concentrarsi su ciò che si sta facendo e usare il buon senso quando si utilizza uno strumento alimentato.** *Non utilizzare uno strumento di potenza quando si è stanchi o sotto l'effetto di droghe, alcol o medicinali. Un attimo di distrazione durante la guida di uno strumento alimentato può provocare gravi lesioni personali.*
- b) **Utilizzare i dispositivi di protezione. Indossare sempre protezioni per gli occhi.** *Dispositivi di protezione come la maschera antipolvere, scarpe di sicurezza anti-scivolo, casco, oppure protezione acustica nelle condizioni appropriate potrà ridurre il rischio di ferite.*
- c) **Evitare l'accensione involontaria.** *Assicurarsi che l'interruttore è in posizione OFF quando non si utilizza lo strumento e fare uso di altre caratteristiche di sicurezza che impediscono l'avviamento involontario*
- d) **Rimuovere qualsiasi chiave di regolazione prima di accendere lo strumento.** *Una chiave lasciata collegata alla parte sinistra di una parte rotante della macchina può provocare lesioni personali.*
- e) **Non sbilanciarsi. Tenere i piedi, in equilibrio in ogni momento.** *Questo consente un migliore controllo dello strumento in situazioni impreviste.*
- f) **Indossare un abbigliamento adatto. Non indossare abiti larghi o gioielli. Tenere i capelli, i vestiti ed i guanti lontani da pezzi in movimento.** *Vestiti larghi, gioielli o capelli lunghi potranno impigliarsi nelle parti in movimento.*

- g) **Se i dispositivi sono previsti per il collegamento di aspirazione della polvere e di raccolta, assicurarsi che gli stessi siano collegati e utilizzati correttamente.** *L'utilizzo di un'aspirapolvere può ridurre i rischi relativi alla polvere.*

ATTENZIONE: l'esposizione dell'utente alle vibrazioni strumento può causare la perdita del senso del tatto, intorpidimento, formicolio e riduzione della capacità di presa. Esposizione a lungo termine può portare ad una condizione cronica. Se necessario, limitare il tempo cui siete esposti a vibrazioni. Utilizzare i dati forniti nella specifica materia di vibrazioni se previsto per calcolare la durata e la frequenza di funzionamento dello strumento. La direttiva 2002/44/CE relativa alle vibrazioni nei luoghi di lavoro possono fornire informazioni utili anche per strumenti di uso domestico. Appena vi iniziate a sentire scomodi a causa delle vibrazioni SMETTERE di usare immediatamente lo strumento.

ATTENZIONE: Indossare sempre protezioni auricolari, dove il livello sonoro supera i 80 dB e limitare il tempo di esposizione, se necessario. Se i livelli sonori diventano scomodi, anche con la protezione auricolare smettere di utilizzare lo strumento immediatamente e controllare la protezione acustica sia montata correttamente e che fornisce il giusto livello di isolamento acustico per il livello del suono prodotto dal tuo strumento

3) l'uso dell'utensile e cura

- a) **Mantenere gli strumenti. Controllare il funzionamento vincolante delle parti in movimento, la rottura di parti e di ogni altra condizione che possa influenzare il funzionamento dello strumento. In caso di danni, riparate lo strumento prima dell'uso.** *Molti incidenti vengono causati da una scarsa manutenzione.*
- b) **Mantenere gli utensili da taglio affilati e puliti.** *Utensili da taglio correttamente mantenuti con bordi affilati, sono meno soggetti al bloccaggio e sono più facili da controllare.*
- c) **Utilizzare gli accessori dello strumento, attrezzi, ecc in conformità con le istruzioni, tenendo conto delle condizioni di lavoro e il lavoro da svolgere.** *L'impiego di utensili per usi diversi da quelli consentiti potrà dar luogo a situazioni pericolosi*
- 4) Assistenza
 - a) **Fare controllare lo strumento da personale specializzato utilizzando solo pezzi di ricambio originali.** *Ciò assicurerà che la sicurezza dell'utensile viene mantenuta.*

Sicurezza degli utensili pneumatici

Indossare protezioni per gli occhi

- Indossare sempre gli occhiali di sicurezza o adeguate protezioni per gli occhi.

Proteggere l'udito

- Indossare sempre protezioni per l'udito.

Protezione contro le vibrazioni

- Gli utensili pneumatici portatili tendono a generare vibrazioni e non dovrebbero venire usati per lunghi periodi di tempo senza una pausa. Le vibrazioni possono causare malattie. L'utilizzo di guanti, contribuisce a una buona circolazione sanguigna delle dita.

Indossare indumenti e scarpe di protezione di tipo idoneo

- Sempre indossare equipaggiamento protettivo compreso ma non limitato a tute, guanti, mascherina, ecc
- È responsabilità dell'utente assicurarsi che altre persone nelle vicinanze dell'area di lavoro sono inoltre dotati di un equipaggiamento protettivo idoneo

Uso di tubi flessibili di tipo idoneo

- Usare tubi leggeri per collegare l'utensile al compressore d'aria.
- La maggior parte degli utensili pneumatici dovrebbero essere montati con un tubo spirale.

Scollegare l'elettroutensile dalla rete elettrica

- Prima di riporre l'utensile pneumatico è necessario verificare che sia completamente spento.
- Scollegare gli utensili pneumatici dall'alimentazione prima di procedere a operazioni di manutenzione o di cambio lame, dischi o di altri accessori.
- Garantire lame, dischi o accessori siano stati inseriti correttamente prima di ricollegare all'aria
- Assicurarsi sempre di aver spento l'utensile pneumatico prima di effettuare il collegamento alla rete pneumatica. Considerare sempre che dopo l'utilizzo gli utensili pneumatici possono trattenere al loro interno pressione residua. Dopo avere disattivato l'alimentazione pneumatica è necessario scaricare la pressione presente all'interno dell'utensile.

Evitare di utilizzare l'apparecchio in modo improprio

- Non sovraccaricare la macchina. Permettendo alla macchina di operare alla velocità ottimale è più efficiente e ne prolunga la durata
- Non aumentare la pressione pneumatica superando i valori raccomandati poiché la pressione eccessiva causa l'usura dei componenti in movimento e probabili guasti. Tale iniziativa può anche causare il distacco del rivestimento esterno della macchina.
- Non tentare di modificare gli utensili pneumatici. Qualunque tentativo di modificare l'utensile causa l'immediata decadenza della garanzia
- Non puntare la chiodatrice via dal pezzo quando è collegato ad un'alimentazione di aria

Non utilizzare mai lo strumento con il meccanismo di sicurezza disabilitato

- Mai puntare lo strumento verso le altre persone presenti nell'area di lavoro o verso il principale serbatoio del compressore d'aria

Non utilizzare la chiodatrice quando si usano scale o ponteggi

- Non collegare mai questo strumento per taniche o bottiglie contenenti di gas combustibili o portatili taniche ad aria compressa o cartucce. È progettato per essere utilizzato con un compressore ad aria

Familiarizzazione con il prodotto

1	Grilletto
2	Ingresso aria / ¼ "BSP Connettore rapido
3	Bottiglia di olio per strumento pneumatico
4	Arresto di blocco del caricatore
5	Vano del caricatore
6	Chiusura di sicurezza
7	Chiavi esagonali
8	Viti
9	Aria di scarico

Disimballaggio dello strumento

Disimballare con cura e controllare il vostro strumento. Familiarizzarsi con tutte le sue caratteristiche e funzioni.

Assicurarsi che tutte le parti dello strumento sono presenti e in buone condizioni. In caso di parti mancanti o danneggiate, avere tali pezzi sostituiti prima di utilizzare questo strumento.

Prima dell'uso

ATTENZIONE: Scollegare sempre l'utensile dalla rete di alimentazione dell'aria prima di regolazioni o la manutenzione

Installazione del connettore rapido

- Montare il connettore rapido (2) alla chiodatrice. Collegare il connettore a vite all'ingresso aria. Applicare del nastro PTFE sulla filettatura per garantire la tenuta ermetica della connessione. A questo punto potranno essere collegati e usati comodamente i tubi pneumatici dotati di connettore da 1/4" a innesto rapido

Alimentazione d'aria consigliata

- Questo strumento dovrebbe essere collegato a una linea pneumatica pulita, con oliatore e separatore dell'acqua in linea
- Non lasciare che la pressione di ingresso superi la pressione indicata nelle caratteristiche tecniche
- Selezionare sempre la più bassa pressione di alimentazione adatto per l'attività. Questo ridurrà suono e vibrazioni per l'operatore. Esso anche diminuirà l'usura dell'utensile e la probabilità di guasto dell'utensile
- La condensa deve essere scaricata ogni giorno dal sistema pneumatico
- Accertarsi che tutte le parti del sistema (tubi flessibili, manicotti, ecc.) abbiano caratteristiche adeguate per la pressione dell'aria utilizzata
- Utilizzare sempre un filtro dell'aria con la macchina. Senza un filtro dell'aria, l'aria può avere un maggiore contenuto d'acqua che rapidamente corroderà le parti interne di lavoro della macchina e ne riducono la durata di lavoro in modo significativo. Acqua si raccoglie nel serbatoio del compressore e provoca corrosione gravi. Il serbatoio deve essere svuotato ogni giorno per evitare che l'acqua si accumula nell'aria di alimentazione
- Assicurarsi che tutte le parti del sistema (tubi, giunti, ecc) siano correttamente dimensionati per la pressione dell'aria da utilizzare
- Se un oliatore automatico (come da schema di seguito) non viene utilizzato, versare due gocce di olio per il strumento pneumatico nella presa d'aria del connettore rapido prima di ogni utilizzo

ATTENZIONE: usare solo olio formulato per utensili ad aria o pneumatici. Mai sostituire altri oli che possono danneggiare questo strumento ed il compressore o non sono adatti per il contatto con l'operatore dell'utensile. **NON** usare l'olio a 2 tempi o automobilistico.

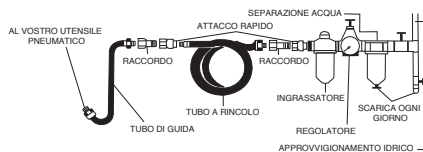

Verifica della sicura

ATTENZIONE: Scollegare sempre l'utensile dall'alimentazione d'aria prima di eseguire qualsiasi regolazione o manutenzione.

- Assicurarsi che non ci sono elementi di fissaggio nel caricatore
- Il fermo di sicurezza (6), deve entrare e uscire senza ostacoli
- Controllare il gancio di sicurezza funzioni correttamente come segue:
 1. Collegare lo strumento all'alimentazione dell'aria
 2. Spingere il fermo di sicurezza (6) contro un pezzo di legno senza premere il grilletto (1). L'utensile non deve sparare. Se l'utensile spara deve essere riparato prima di qualsiasi ulteriore utilizzo
 3. Tenere l'utensile via dal pezzo di legno. Il fermo di sicurezza (6) dovrebbe tornare alla posizione originale
 4. Premi il grilletto (1). L'utensile non dovrebbe sparare. Se lo strumento spara, deve essere riparato prima di qualsiasi ulteriore utilizzo
 5. Spingere il fermo di sicurezza (6) contro il pezzo di legno, ma questa volta premere il grilletto (1). Lo strumento dovrebbe sparare. Ciò indica il normale funzionamento

Riempimento del caricatore

1. Aprire il fermo del caricatore(4) e aprire il vano del caricatore (5)
2. Inserire elementi di fissaggio nel caricatore, assicurando il punto del dispositivo di fissaggio sia rivolto in avanti (lontano dal manico dell'attrezzo)
3. Chiudere il coperchio del caricatore fino a quando il fermo (4) è pienamente serrato)

IMPORTANTE. Verificare sempre che l'elemento di fissaggio penetrerà la quantità corretta. Utilizzando un materiale simile spara un dispositivo di fissaggio di prova e se necessario, usare il regolatore per regolare la pressione dell'aria al livello desiderato. Riducendo la pressione riduce la profondità che l'aggancio penetra.

Funzionamento

ATTENZIONE: Assicurarsi che l'alimentazione d'aria compressa opera all'interno del campo di pressione indicato nelle "Specifiche Tecniche".

Grilletto di sparo

- Per utilizzare la chiodatrice, è sufficiente premere il meccanismo di sicurezza (6) contro il materiale. Tenendo la chiodatrice saldamente per il manico premere il grilletto di accensione (1) per sparare il chiodo nel materiale

ATTENZIONE: Premendo rapidamente il grilletto sparando potrebbe causare danni interni e può invalidare la garanzia.

Scarico

- Ruotare l'aria di scarico (9) per dirigere l'aria di scarico lontano dall'operatore

Regolazione della profondità dei chiodi

IMPORTANTE: Controllare sempre che l'elemento di fissaggio penetrerà alla quantità corretta.

1. Sparare un chiodo di prova in un pezzo di materiale di scarto ed esaminare la profondità di penetrazione del chiodo
2. Se necessario, regolare la pressione di alimentazione dell'aria per cambiare la profondità di penetrazione del chiodo: riducendo la pressione di alimentazione dell'aria ridurrà la profondità che il chiodo penetra.

Rimozione degli inceppamenti

ATTENZIONE: Scollegare sempre l'utensile dalla rete di alimentazione dell'aria prima di qualsiasi regolazione o prima che la manutenzione viene effettuata.

Dispositivo inceppato nel caricatore

1. Aprire fermo del caricatore (4) e aprire il vano del caricatore(5)
2. Rimuovere l'ostruzione con una pinza
3. Ricarica il caricatore e chiudere in modo sicuro

Dispositivo inceppato nella zona della piastra

1. Allentare le viti di fissaggio (8) e poi rimuovere il coperchio naso. Il fermo di sicurezza (6) possono poi essere rimosse. Allentare le viti e rimuovere la piastra principale
2. Rimuovere l'ostruzione con una pinza
3. Rimontare le piastre del naso e controllare il funzionamento del dispositivo di sicurezza (6) prima di utilizzare lo strumento

Manutenzione

ATTENZIONE: Scollegare sempre la macchina dall'aria di alimentazione prima di effettuare la manutenzione o pulizia

Due chiavi esagonali sono forniti con questa chiodatrice d'aria che sono adatti per lo smontaggio parziale di questa unità. Questi possono essere utili per la pulizia, inceppamenti e sostituzione di parti. Tale smontaggio non è oggetto del presente manuale

ATTENZIONE: Non utilizzare mai parti di ricambio di terze parti con questo prodotto. Utilizzare solo parti di ricambio forniti da Silverline o un rivenditore autorizzato o centro riparazioni Silverline

- Tenere la macchina pulita in ogni momento. Lo sporco e la polvere potrebbero usurare parti interne velocemente, e potrebbe ridurre la sua durata
- Pulire il corpo della macchina con una spazzola morbida o un panno asciutto
- Dopo ogni utilizzo, versare circa 1,5 ml di olio lubrificante nella presa d'aria (2)
- Se l'utensile smette di funzionare, o funziona a intermittenza, versare circa 1,5 ml di olio lubrificante nella presa d'aria (2), e collegare all'aria. Utilizzare lo strumento in piccole quantità. Se questo non libera il meccanismo dello strumento, portate l'utensile presso un centro di assistenza autorizzato per la manutenzione

Conservazione

- Conservare con cura questo strumento in un luogo sicuro, asciutto, fuori dalla portata dei bambini

Smaltimento

- Come con altri utensili elettrici, utensili pneumatici non devono essere smaltiti con i rifiuti domestici
- Strumenti ad aria possono contenere tracce di olio di strumento e altri lubrificanti e quindi devono essere riciclate di conseguenza
- Rivolgersi alle autorità locali preposte allo smaltimento dei rifiuti per informazioni sul modo corretto di smaltire utensili elettrici

Garanzia Silverline Tools

Questo prodotto Silverline è protetto da una garanzia di 3 anni

Per attivare la garanzia di 3 anni è necessario registrare il prodotto sul sito www.silverlinetools.com entro 30 giorni dalla data d'acquisto. La data d'inizio del periodo di garanzia corrisponde alla data d'acquisto riportata sullo scontrino di vendita.

Registrazione dell'acquisto

Accedere al sito: silverlinetools.com e selezionare il tasto Registrazione per inserire:

- Informazioni personali
- Dettagli del prodotto e informazioni sull'acquisto

Una volta che queste informazioni sono state inserite, il vostro certificato di garanzia sarà inviato per posta elettronica nel formato PDF. Si prega di stampare e conservare il Certificato insieme alla ricevuta d'acquisto.

Termini & condizioni

Il periodo di garanzia decorre dalla data dell'acquisto presso il rivenditore indicata sulla ricevuta d'acquisto.

SI PREGA DI CONSERVARE LA RICEVUTA D'ACQUISTO

Nel caso in cui il prodotto risultasse difettoso entro 30 giorni dalla data d'acquisto, sarà necessario restituirlo al punto vendita presso cui è stato acquistato, presentando la ricevuta e spiegando chiaramente la natura del difetto riscontrato. Il prodotto difettoso sarà sostituito o sarà rimborsato l'importo d'acquisto.

Nel caso in cui il prodotto risultasse difettoso dopo 30 giorni dalla data d'acquisto, sarà necessario inviare una richiesta di indennizzo in garanzia a:

Silverline Tools Service Centre
PO Box 2988

Yeovil

BA21 1WU, GB

Le richieste di indennizzo devono essere presentate durante il periodo della garanzia.

Affinché la richiesta sia approvata, è necessario presentare anche la ricevuta d'acquisto originale, indicando il luogo e la data dell'acquisto del prodotto e il proprio nome e indirizzo.

Sarà necessario inoltre fornire una descrizione dettagliata del guasto riscontrato.

Le richieste effettuate durante il periodo di garanzia saranno verificate da Silverline Tools per stabilire se il difetto del prodotto è dovuto a problemi di materiali o di lavorazione.

Le spese di spedizione non saranno rimborsate. Tutti i prodotti devono essere spediti puliti e in condizioni tali da garantire l'esecuzione della riparazione in modo sicuro. I prodotti devono essere imballati con cura per evitare danni o lesioni durante il trasporto. Silverline Tools si riserva il diritto di non accettare prodotti spediti in condizioni non idonee o non sicure.

Le riparazioni saranno eseguite da Silverline Tools o da un centro di riparazione autorizzato.

La riparazione o la sostituzione del prodotto non estende o rinnova il periodo di garanzia.

Nel caso in cui determini che il prodotto e il difetto riscontrato sono coperti dalla garanzia, Silverline Tools provvederà a riparare l'utensile

gratuitamente (esclusi i costi di spedizione) o, a propria discrezione, a sostituirlo con un nuovo utensile.

Gli utensili o le parti trattenuti da Silverline Tools in cambio di un prodotto o componente sostitutivo diventano proprietà di Silverline Tools.

La riparazione o la sostituzione di un prodotto in garanzia estende i diritti del consumatore previsti per legge, senza modificarli.

Cosa copre la garanzia:

La riparazione del prodotto, nel caso in cui Silverline Tools determini che il problema sia dovuto a difetti dei materiali o difetti di lavorazione riscontrati durante il periodo della garanzia.

Nel caso in cui un componente non sia più disponibile o fuori produzione, Silverline Tools si riserva il diritto di sostituirlo con un componente adeguato. Prodotti acquistati e utilizzati all'interno dell'Unione Europea.

Cosa non copre la garanzia:

La Garanzia Silverline Tools non copre le riparazioni se il difetto è stato causato da:

La normale usura dei componenti per via dell'utilizzo del prodotto come indicato nelle istruzioni d'uso (ad esempio, lame, spazzole, cinghie, lampadine, batterie, ecc.).

La sostituzione di accessori forniti a corredo, come ad esempio punte, lame, fogli abrasivi, dischi di taglio e altri componenti correlati.

I danni accidentali, causati dall'uso improprio, dall'abuso e dalla manipolazione, conservazione e cura inadeguata dell'utensile da parte del proprietario.

L'uso del prodotto per fini non domestici.

La modifica o alterazione del prodotto.

Difetti causati dall'uso di parti e accessori che non siano componenti originali Silverline Tools.

Installazione difettosa (fatto salvo quando l'installazione viene eseguita da Silverline Tools).

Riparazioni o alterazioni eseguite da terze parti che non siano la Silverline Tools o i centri di riparazione autorizzati da quest'ultima.

Richieste diversi dal diritto alla correzione degli errori con lo strumento denominato in queste condizioni di garanzia non sono coperti dalla garanzia.

Dichiarazione di conformità CE

Il sottoscritto: Mr Darrell Morris

come autorizzato di: Silverline Tools

Dichiara che il prodotto:

Code di identificazione: 633524

Descrizione: Chiodatrice spillatrice pneumatica 50 mm

Si conforma alle seguenti direttive:

- Direttiva macchina 2006/42/CE
- EN 792-13:2000+A1:2008

Organismo informato: TUV Rheinland, Shanghai, China

La documentazione tecnica è conservata da: Silverline Tools

Data: 08/08/13

Firma:

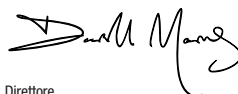

Direttore

Nome e indirizzo del fabbricante oppure persona autorizzata:

Powerbox International Ltd, Boundary Way, Lufton Trading Estate, Yeovil, Somerset, BA22 8HZ, Regno Unito

Beschrijving symbolen

Op het gegevensplaatje van uw gereedschap kunnen zich symbolen bevinden. Deze symbolen belangrijke informatie over het product of instructies voor het gebruik.



Draag gehoorbescherming
Draag een veiligheidsbril
Draag een stofmasker
Draag een veiligheidshelm



Draag handschoenen



Lees de handleiding



Voorzichtig!



Gebruik NIET op ladders of platforms!



Belangrijke veiligheidshulpmiddelen! Zorg voor een goede werking, onderhoud volgens instructies en MAAK NIET onbruikbaar!



Gebruik NIET met persgascilinders!



Voldoet aan de relevante wetgeving en veiligheidsnormen



Milieubescherming

Elektrische producten mogen niet met het normale huisvuil worden weggegooid. Indien de mogelijkheid bestaat, dient u het product te recyclen. Vraag de plaatselijke autoriteiten of winkelier om advies betreffende recyclen.

Specificaties

Gebruiksdruk:	4 – 7,5 bar (60 – 108 psi)
Maximale druk:	7,5 bar (108 psi)
Luchtinlaat:	1/4" snelkoppeling
Spijker maat:	18 Gauge, 10-50 mm
Spijker capaciteit:	100 st.
Niet maat:	18 Gauge
Niet capaciteit:	100 st.
Spijker breedte:	5,7 mm
Gewicht:	1,35 kg
Geluid en trilling:	
Geluidsdruk L_{PA} :	95,5 dB(A)
Geluidsvermogen L_{WA} :	98,5 dB(A)
Onzekerheid K:	3 dB
Trilling a_h :	2,5 m/s ²
Onzekerheid K:	26,97%

Met het oog op onze aanhoudende productontwikkeling kunnen de specificaties van Silverline producten zonder voorafgaande kennisgeving worden gewijzigd.
Wanneer het geluidsniveau boven de 85 dB (A) reikt, is gehoorbescherming noodzakelijk.

Spijker specificaties

<ul style="list-style-type: none"> - 10 mm (3/8") - 15 mm (5/8") - 20 mm (3/4") - 25 mm (1") - 30 mm (1-1/8") - 32 mm (1-1/4") - 35 mm (1-3/8") - 38 mm (1-1/2") - 40 mm (1-5/8") - 45 mm (1-3/4") - 50 mm (2") 	<p>13 mm (1/2")</p> <p>40 mm (1-5/8")</p>
<p>Kop: 2 mm (0,079) 1,25 mm x 1,05 mm (0,050") (0,041")</p> <p>Gauge: 18</p>	<p>5,7 mm (1/4") 1,25 mm x 1,05 mm (0,050") (0,041")</p> <p>Gauge: 18</p>

WAARSCHUWING: Bij een geluidsintensiteit van 85 dB(A) of hoger is het dragen van gehoorbescherming en het limiteren van de blootstellingstijd vereist. Bij oncomfortabel hoge geluidsniveaus, zelfs met het dragen van gehoorbescherming, stopt u het gebruik van de machine onmiddellijk. Controleer de pasvorm en het geluiddempniveau van de bescherming.

WAARSCHUWING: Blootstelling aan trilling resulteert mogelijk in gevoelloosheid, tinteling en een verminderd gripvermogen. Langdurige blootstelling kan leiden tot chronische condities. Limiteer de blootstellingsduur en draag anti-vibratie handschoenen. Vibratie heeft een grotere invloed op handen met een temperatuur lager dan een normale, comfortabele temperatuur. Maak gebruik van de informatie in de specificaties voor het berekenen van de gebruiksduur en frequentie van de machine.

Geluid- en trillingsniveaus in de specificatie zijn vastgesteld volgens EN60745 of een gelijksoortige internationale norm. De waarden gelden voor een normaal gebruik in normale werkomstandigheden. Een slecht onderhouden, onjuist samengestelde of onjuist gebruikte machine produceert mogelijk hogere geluids- en trillingsniveaus. www.osha.europa.eu biedt informatie met betrekking tot geluids- en trillingsniveaus op de werkplek wat mogelijk nuttig is voor regelmatige gebruikers van machines.

Algemene veiligheid

WAARSCHUWING Lees alle bediening- en veiligheidsvoorschriften.

Het niet opvolgen van alle voorschriften die hieronder vermeld staan, kan resulteren in een elektrische schok, brand en/of ernstig letsel.

WAARSCHUWING: De machine is niet geschikt voor gebruik door personen met een verminderde mentale of fysieke gesteldheid of een gebrek aan ervaring, tenzij de persoon wordt begeleid of geïnstrueerd door een persoon verantwoordelijk voor de veiligheid

Bewaar deze voorschriften voor toekomstig gebruik.

1) Veiligheid in de werkruimte

- a) **Houd de werkruimte schoon en zorg voor een goede verlichting.** *Rommelige en donkere ruimtes leiden vaak tot ongelukken.*
- b) **Gebruik het gereedschap niet in explosieve atmosferen, als in de aanwezigheid van vlam bare vloeistoffen, gasen en stof.**
- c) **Houd kinderen en omstanders uit de buurt wanneer u elektrisch gereedschap bedient.** *Door afleiding kunt u de controle over het gereedschap verliezen.*

2) Persoonlijke veiligheid

- a) **Blijf alert en gebruik uw gezonde verstand wanneer u elektrisch gereedschap bedient.** Gebruik het elektrisch gereedschap niet wanneer u vermoeid bent of onder invloed bent van drugs, alcohol of medicijnen. *Onoplettendheid tijdens het bedienen van elektrisch gereedschap kan leiden tot ernstig letsel.*
- b) **Maak gebruik van persoonlijke bescherming. Draag altijd een veiligheidsbril.** *Passende bescherming voor de omstandigheden, zoals een stofmasker, niet-slippende veiligheidsschoenen een helm of gehoorbescherming, vermindert het risico op persoonlijk letsel.*
- c) **Voorkom onopzettelijk starten.** *Zorg ervoor dat de schakelaar in de uit-stand staat wanneer het gereedschap niet gebruikt wordt en maak gebruik van andere voorzorgsmaatregelen om onopzettelijk starten te voorkomen*
- d) **Verwijder alle stel- of moersleutels voordat u het elektrische gereedschap inschakelt.** *Een moer- of stelsleutel die zich op een draaiend onderdeel van het elektrische gereedschap bevindt, kan leiden tot letsel.*
- e) **Reik niet te ver. Blijf altijd stevig en in balans staan.** *Zo houdt u meer controle over het elektrische gereedschap in onverwachte situaties.*
- f) **Draag geschikte kleding. Draag geen loshangende kleding of sieraden. Houd haren, kleding en handschoenen uit de buurt van bewegende delen.** *Loshangende kleding, sieraden en los hangende haren kunnen vast komen te zitten in bewegende delen.*
- g) **Als er onderdelen voor stofafvoer- en stofverzameling worden meegeleverd, sluit deze dan aan en gebruik deze op de juiste wijze.** *Het gebruik van deze onderdelen kan het risico op stof gerelateerde ongelukken verminderen.*

WAARSCHUWING: Blootstelling aan trilling kan leiden tot gevoelloosheid, tintelen en verminderde grip bekwaamheid. Op de lange termijn kan het leiden tot chronische condities. Limiteer de lengte van blootstelling aan de trilling. Gebruik de gegevens in de specificaties van het gereedschap om de gebruiksduur en –frequentie te berekenen. De 2002/44-EEG richtlijn met betrekking tot trilling in de werkruimte bevat mogelijk bruikbare informatie. Bij een oncomfortabel gebruik ten gevolge van trilling stopt u onmiddellijk met het gebruik van het gereedschap

WAARSCHUWING: Wanneer het geluidsniveau boven de 85 dB(A) reikt is het dragen van gehoorbescherming een must. Wanneer geluidsniveaus, zelfs tijdens het dragen van gehoorbescherming, oncomfortabel hoog zijn, stop dan met het gebruiken van het gereedschap en controleer of het juiste dempniveau gegeven wordt

3) Gebruik en verzorging

- a) **Het onderhouden van gereedschap. Controleer op een verkeerde uitlijning of binden van bewegende onderdelen, beschadiging aan onderdelen en andere condities wat het gebruik beïnvloed. In geval van beschadiging, vervangt u het gereedschap onmiddellijk.** *Vele ongelukken worden veroorzaakt door slecht onderhouden gereedschap*
- b) **Houd snijwerktuigen scherp en schoon.** *Goed onderhouden snijwerktuigen met scherpe messen slaan minder snel vast en zijn gemakkelijker te bedienen.*
- c) **Gebruik de accessoires in overeenstemming met deze instructies, waarbij rekening gehouden wordt met de werkomstandigheden en het uit te voeren werk.** *Het gebruik van het gereedschap voor taken, anders dan waarvoor het bestemd is, kan resulteren in gevaarlijke situaties*
- 4) **Onderhoud**
- a) **Laat uw gereedschap onderhouden door een gekwalificeerde vakman en gebruik alleen identieke vervangstukken.**

Veiligheid bij het gebruik van pneumatisch gereedschap

Bescherm uw ogen

- Draag altijd een veiligheidsbril

Bescherm uw gehoor

- Draag altijd oorbescherming

Bescherm uzelf tegen trillingen

- Pneumatisch handgereedschap kan trillingen veroorzaken. Trillingen kunnen ziektes veroorzaken. Handschoenen die de handen van de bediener warm houden kunnen een goede circulatie van het bloed in de vingers bevorderen. Gebruik handgereedschap niet langdurig zonder onderbreking

Beschermende uitrusting

- Draag de juiste beschermende uitrusting. Denk daarbij aan overal, handschoenen, gezichtsbescherming etc.
- Het is de verantwoordelijk van de gebruikers, omstanders te voorzien van de juiste beschermende uitrusting

Gebruik de correcte luchtslang

- Gebruik lichtgewicht slangen om het gereedschap met de toevoer te verbinden
- Voor het meeste pneumatische gereedschap dient u een spiraalslang te gebruiken

Altijd de stekker uit het stopcontact trekken

- Zorg ervoor dat het pneumatisch gereedschap volledig gestopt is met werken voor u het neerlegt
- Sluit alle pneumatisch gereedschappen af van de luchttoevoer voor u onderhoudswerkzaamheden verricht of messen, schijven of andere aanbouwdelen vervangt
- Zorg ervoor dat alle messen, schijven of aanbouwdelen correct bevestigd zijn voor u de luchttoevoer opnieuw aansluit. Zorg er altijd voor dat uw pneumatisch gereedschap uit geschakeld is voordat u de luchttoevoer aansluit
- Houd er rekening mee dat pneumatisch gereedschappen mogelijk restdruk bevatten na het gebruik. Tap na het afsluiten van de luchttoevoer altijd de luchtdruk af van het gereedschap

Maak geen verkeerd gebruik van de machine

- Overlaad de machine niet. Door de machine te laten werken op de optimale snelheid verlengt u de levensduur en verhoogt u de efficiëntie
- Laat de luchtdruk niet boven het aanbevolen niveau stijgen. Een overmatige druk leidt tot slijtage van de bewegende delen en mogelijk tot een defect. Teveel druk kan ook een breuk van de behuizing veroorzaken
- Probeer geen pneumatisch gereedschappen te modificeren. Het modificeren maakt de garantie ongeldig en kan resulteren in ernstig letsel voor uzelf of personen in uw omgeving.
- Richt de machine niet van het werkstuk af wanneer deze is aangesloten op een luchtbron

Gebruik de machine niet wanneer het veiligheidsmechanisme niet functioneert

- Richt de machine niet op personen of de luchtcompressor tank in de werkruimte

Gebruik de machine niet bij het gebruik van ladders of steigers

- Sluit de machine niet op bussen/flessen met brandbare gassen aan. De machine is ontworpen voor het gebruik op een luchtcompressor

Productbeschrijving

1	Trekker
2	Lucht inlaat/1/4" BSP snelkoppeling
3	Pneumatische gereedschapsolie
4	Magazijnhendel
5	Magazijnkap
6	Veiligheidsmechanisme
7	Inbusseutels
8	Schroeven
9	Uitlaat richtingsschijf

Het uitpakken van uw gereedschap

- Pak uw toestel / gereedschap uit. Inspecteer het en zorg dat u met alle kenmerken en functies vertrouwd raakt.
- Controleer of alle onderdelen aanwezig zijn en in goede staat verkeren. Als er onderdelen ontbreken of beschadigd zijn, zorg dan dat deze vervangen worden voor u dit toestel / gereedschap gebruikt.

Voor gebruik

WAARSCHUWING: Ontkoppel de machine van de luchtbron voordat enige verstellingen of onderhoud wordt uitgevoerd

Het bevestigen van de snelkoppeling

- Bevestig de snelkoppeling (2) op de machine. De snelkoppeling is een schroefverbinding op de luchtinlaat. Het gebruik van PTFE-tape op het schroefdraad zorgt voor een luchtdichte verbinding. Luchtslangen met bijpassende ¼" koppelstukken zijn nu een drukverbinding

Luchtbron aansluiting

- Dit gereedschap hoort aangesloten te worden op een schone en droge luchttoevoer, met een interne olie en water scheidder
- Laat de luchtdruk niet boven het maximum reiken (zie specificaties)
- Selecteer de laagste luchtdruk, geschikt voor het uit te voeren werk. Dit minimaliseert geluidsniveaus, trillingen, slijtage en de kans op storing
- Maak te allen tijde gebruik van een luchtfilter. Zonder het gebruik van een luchtfilter bevat de lucht een hogere waterinhoud, wat de interne onderdelen van de machine doet roesten en de gebruiksduur aanzienlijk verkort. De compressortank verzamelt water, wat roest veroorzaakt. De tank hoort dagelijks geleegd te worden, wat wateropbouw in de luchttoevoer voorkomt
- Zorg ervoor dat u de juiste onderdelen (slangen, bevestigingsonderdelen, etc) heeft voor het gebruik van de benodigde luchtdruk
- Als er geen automatische smerinrichting (zie onderstaande afbeelding) wordt gebruikt, moet u twee druppels olie voor luchtgereedschap in de luchttoevoer van de snelkoppeling doen

LET OP: Maak enkel gebruik van olie, geschikt voor pneumatisch gereedschap. Andere oliesoorten beschadigen mogelijk de machine en de compressor. Gebruik GEEN 2-takt of motorolie.

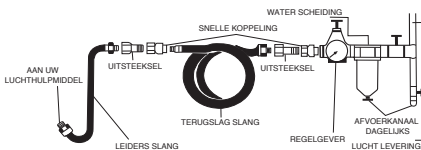

Het controleren van het veiligheidsmechanisme

WAARSCHUWING: Ontkoppel de machine van de luchtbron voordat enige verstellingen of onderhoud wordt uitgevoerd

- Zorg ervoor dat het magazijn leeg is
- Het veiligheidsmechanisme (6) hoort zonder moeite in en uit te kunnen bewegen
- Controleer of het mechanisme juist functioneert:
 1. Sluit de machine op de luchtbron aan
 2. Druk het veiligheidsmechanisme (6) tegen een stuk hout zonder dat u de trekker (1) overhaalt. De machine hoort niet af te vuren. Wanneer de machine afvuurt moet deze gerepareerd worden
 3. Houdt de machine van het hout af. Het veiligheidsmechanisme (6) hoort terug naar de originele positie te gaan
 4. Haal de trekker (1) over. De machine hoort niet af te vuren. Wanneer de machine afvuurt moet deze gerepareerd worden
 5. Druk het veiligheidsmechanisme tegen een stuk hout en haal de trekker over. De machine hoort af te vuren, dit duidt op een juiste functionaliteit

Het laden van het magazijn

1. Open de magazijnhendel (4) en open de magazijnkap (5)
2. Plaats de spijkers in het magazijn waarbij de punten naar beneden wijzen (van het handvat af)
3. Sluit de magazijnkap (5) en klik de magazijnhendel (4) terug in de vergrendelpositie

BELANGRIJK: Test altijd van tevoren dat de diepte van de nagel juist is ingesteld. Gebruik voor de test een soortgelijk materiaal en pas indien nodig de luchtdruk aan voor het gewenste resultaat. Het reduceren van de druk zal de diepte dat de nagel kan penetreren verminderen.

Het gebruik van de spijkermachine

WAARSCHUWING: Zorg ervoor dat de luchtdruk van de compressor overeenkomt met de benodigde luchtdruk van de machine (Zie: 'Specificaties')

Afvoertrekker

- Om een spijker af te vuren drukt u het veiligheidsmechanisme (6) tegen het materiaal, houdt u de machine stevig bij het handvat vast en knijpt u de afvoertrekker (1) in

WAARSCHUWING: Het snel herhaaldelijk inknijpen van de afvoertrekker kan resulteren in interne schade en ontgelden van de garantie.

Luchtuitlaat

- Roteer de luchtuitlaat schijf (9) om een uitlaatrichting, van de gebruiker af, te selecteren

Spijkerdiepte verstelling

BELANGRIJK: Test of de spijker ver genoeg in het werkstuk gevurd wordt

1. Vuur een spijker in een stuk afval materiaal af en controleer de spijkerdiepte
2. Pas de druk van de luchttoevoer aan om de spijkerdiepte aan te passen. Het verhogen van de luchtdruk zorgt voor een diepere spijker ingang

Het verwijderen van vastgelopen spijkers

WAARSCHUWING: Ontkoppel de machine van de luchtbron voordat enige verstellingen of onderhoud wordt uitgevoerd

Vastgelopen spijker in het magazijn

1. Open de magazijn hendel (4) en de magazijnkap (5)
2. Verwijder de vastgelopen spijker met behulp van een tang
3. Herlaad het magazijn en vergrendel de magazijnkap

Vastgelopen spijker in het plaatgebied

1. Verwijder de schroeven (8) en neem de neusplaat van de machine met behulp van de inbussleutels. De veiligheidshendel (6) kan verwijderd worden. Verwijder de schroeven en de plaat
2. Verwijder de vastgelopen spijker met behulp van een tang
3. Zet de machine in elkaar en controleer de werking van het veiligheidssysteem voor een verder gebruik van de machine

Onderhoud

WAARSCHUWING: Ontkoppel de machine van de luchtbron voordat enig onderhoud wordt uitgevoerd

LET OP: De inbegrepen inbussleutels zijn geschikt voor een gedeeltelijke demontage van de eenheid. Dit is mogelijk handig voor het schoonmaken van de eenheid, voor het verwijderen van vastgelopen spijkers en het vervangen van onderdelen.

WAARSCHUWING: Maak enkel gebruik van Silverline reserveonderdelen of onderdelen verkrijgbaar bij uw Silverline verkoper

- Houd uw machine schoon. Vuil en stof doen de interne delen slijten en verslechteren de levensduur van de machine
- Maak de behuizing van de machine met een zachte borstel of droge doek schoon
- Giet na elk gebruik een kleine hoeveelheid smeerolie in de luchtinlaat (2)
- Wanneer de machine niet juist functioneert, giet u een kleine hoeveelheid smeerolie in de luchtinlaat (2). Sluit de machine op de luchtbron aan en gebruik deze voor korte periodes. Wanneer het probleem niet is opgelost laat u het repareren bij een geautoriseerd servicecenter

Opberging

- Berg de machine op een droge en veilige plek, buiten het bereik van kinderen op.

Verwijdering

- Pneumatisch gereedschap mag niet met uw huishoudelijk afval worden weggegooid
- Pneumatisch gereedschap bevat mogelijk sporen van olie en andere smeermiddelen
- Neem contact op met uw gemeente voor informatie betreft de juiste verwijderwijze van pneumatische machines

Silverline Tools Garantie

Dit Silverline product komt met 3 jaar garantie.

Registreer dit product binnen 30 dagen van aankoop op www.silverlinetools.com om in aanmerking te komen voor 3 jaar garantie. De garantieperiode begint op de datum van aankoop op het ontvangstbewijs.

Het gekochte product registreren

Ga naar: silverlinetools.com, kies Registration (registratie) en voer het volgende in:

- Uw persoonlijke gegevens
 - De gegevens van het product en de aankoop
- U ontvangt het garantiebewijs in PDF-vorm. Druk het af en bewaar het bij het product.

Voorwaarden

De garantieperiode gaat in vanaf de datum van aankoop op het ontvangstbewijs.

BEWAAR HET ONTVANGSTBEWIJS OP EEN VEILIGE PLAATS

Als dit product binnen 30 dagen van de aankoopdatum een fout heeft, breng het dan naar de winkelier waar u het heeft gekocht, met uw ontvangstbewijs, en met vermelding van de details van de storing. U kunt om een nieuwe vragen of om uw geld terug.

Als dit product na de periode van 30 dagen een fout heeft, stuur het dan naar:

Silverline Tools Service Centre

PO Box 2988

Yeovil

BA21 1WU, GB

Alle claims moeten binnen de garantieperiode worden ingediend.

U moet het originele ontvangstbewijs geven met de datum van aankoop, uw naam, adres en plaats van aankoop voordat er aan kan worden gewerkt.

U moet nauwkeurige gegevens verschaffen van de fout die verholpen moet worden.

Claims die binnen de garantieperiode worden ingediend, worden door Silverline Tools nagelopen om te kijken of het probleem een kwestie is van de materialen of de fabricage van het product.

De verzendkosten worden niet vergoed. De geretoureerde items moeten voor de reparatie in een redelijk schone en veilige staat verkeren en moeten zorgvuldig worden verpakt om schade en letsel tijdens het vervoer te voorkomen. Ongeschikte en onveilige leveringen kunnen worden afgewezen.

Al het werk wordt uitgevoerd door Silverline Tools of een officiële reparatiedienst.

De garantieperiode wordt niet door de reparatie of vervanging van het product verlengd.

Defecten waarvan wij beschouwen dat ze onder de garantie vallen, worden verholpen door middel van gratis reparatie van het gereedschap (exclusief verzendingskosten) of door vervanging door een gereedschap in perfecte staat van werking.

De ingehouden gereedschappen of onderdelen die zijn vervangen, worden

het eigendom van Silverline Tools.

De reparatie of vervanging van het product onder garantie zijn voordelen die bijkomstig zijn aan uw wettelijke rechten als consument, en hebben daar geen invloed op.

Wat is gedekt:

De reparatie van het product, mits naar tevredenheid van Silverline Tools kan worden vastgesteld dat de gebreken het gevolg zijn van defecte materialen of fabrieksfouten binnen de garantieperiode.

Onderdelen die niet meer verkrijgbaar zijn en die niet meer worden vervaardigd worden door Silverline Tools vervangen door een functionele vervanging.

Gebruik van dit product in de EU.

Wat niet is gedekt:

Silverline Tools geeft geen garantie op reparaties als gevolg van:

Normale slijtage veroorzaakt door gebruik in overeenstemming met de bedieningsinstructies zoals zaagbladen, borstels, riemen, gloeilampen, batterijen enz.

De vervanging van geleverde accessoires zoals boortjes, zaagbladen, schuurvellen, snijschrijven en aanverwante producten.

Accidentele schade, storingen veroorzaakt door nalatigheid in gebruik of verzorging, misbruik, verwaarlozing, onvoorzichtige bediening en hantering van het product.

Gebruik van het product voor andere doeleinden dan normaal huishoudelijk gebruik.

Alle soorten wijzigingen en modificaties van het product.

Gebruik van andere onderdelen en accessoires dan de originele onderdelen van Silverline Tools.

Defecte installatie (behalve wanneer geïnstalleerd door Silverline Tools).

Reparaties of wijzigingen die zijn uitgevoerd door anderen dan Silverline Tools of diens officiële reparatiediensten.

Behalve claims voor het recht op correctie van fouten van het gereedschap volgens de bepalingen van deze garantie zijn geen andere claims gedekt.

EG-verklaring van overeenstemming

De ondertekende: Mr. Darrell Morris

Gemachtigd door: Silverline Tools

Verklaart dat

Identificatienummer: 633524

Beschrijving: Pneumatisch niet- en spijkerpistool, 50 mm

Voldoet aan de volgende richtlijnen:

- Machinerichtlijn 2006/42/EG
- EN 792-13:2000+A1:2008

Keuringsinstantie: TUV Rheinland, Shanghai, China

De technische documentatie wordt bijgehouden door: Silverline Tools

Datum: 08-08-2013

Handtekening:

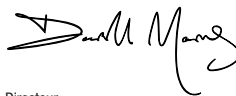

Directeur

Naam en adres van fabrikant of gemachtigde:

Powerbox International Ltd, Boundary Way, Lufton Trading Estate, Yeovil, Somerset,
BA22 8HZ Verenigd Koninkrijk

Assembly Diagram

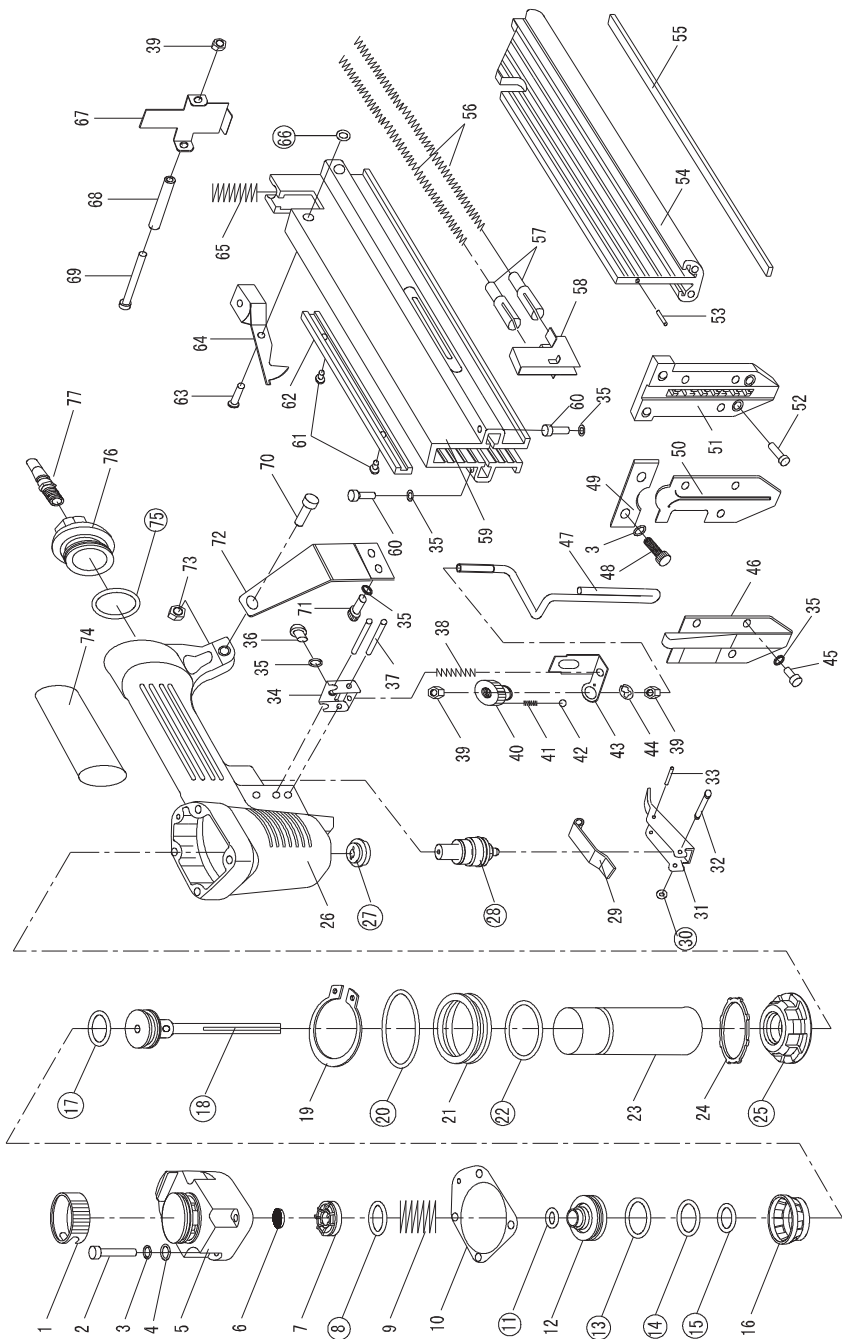

No.	Description	Qty
1	Exhaust Cover	1
2	Hex Bolt M5 x 25	4
3	Spring Washer	6
4	Flat Washer	4
5	Air Cap	1
6	Seal	1
7	Internal Lining	1
8	O-Ring 23.7 x 1.5mm	1
9	Spring	1
10	Gasket	1
11	O-Ring 9.5 x 26.5mm	1
12	Head Valve Piston	1
13	O-Ring 31.5 x 2.4mm	1
14	O-Ring 24.5 x 3.5mm	1
15	O-Ring 14 x 2.65mm	1
16	Collar	1
17	O-Ring 22 x 3mm	1
18	Driver Blade Unit	1
19	Ring	1
20	O-Ring 41.2 x 2.65mm	1
21	Lining Ring	1
22	O-Ring 31.5 x 2.65mm	1
23	Cylinder	1
24	Gasket	1
25	Bumper	1
26	Body	1
27	Base Bung	1
28	Switch Unit	1
29	Trigger Lever	1
30	O-Ring 1.8 x 1.8mm	1
31	Trigger	1
32	Pin	1
33	Spring Pin 2.5 x 16mm	1
34	Safety Guide	1
35	Spring Washer	8
36	Hex Bolt M4 x 6	1
37	Spring Pin 3 x 25mm	2
38	Spring	1
39	Nut M4	3
40	Adjust Knob	1
41	Spring	1

No.	Description	Qty
42	Steel Ball	1
43	Bend Lever	1
44	E-Ring	1
45	Hex Bolt M4 x 8	3
46	Safety Cover	1
47	Safety	1
48	Hex Bolt M5 x 22	2
49	Lock Plate	1
50	Driver Guide Cover	1
51	Driver Guide	1
52	Hex Bolt M4 x 14	2
53	Pin 1.5 x 6mm	1
54	Magazine	1
55	Nail Guide	1
56	Spring	2
57	Pusher Holder	2
58	Pusher	1
59	Magazine	1
60	Hex Bolt M4 x 14	2
61	Hex Bolt M4 x 6	2
62	Aluminium Tent	1
63	Pin	1
64	Magazine Latch	1
65	Spring	1
66	O-Ring 2.5 x 1.8mm	1
67	Tail Cover	1
68	Sleeve	1
69	Hex Bolt M4 x 37	1
70	Hex Bolt M5 x 20	1
71	Hex Bolt M4 x 8	2
72	Tail Hanger	1
73	Lock Nut M5	1
74	Hand Grip	1
75	O-Ring 33 x 1.65mm	1
76	End Cap	1
77	Air Plug	1



IMPORTANT NOTE: THE PARTS DIAGRAMS SUPPLIED IN THIS MANUAL ARE FOR REFERENCE ONLY. THE MANUFACTURER MAKES NO REPRESENTATION OR WARRANTY OF ANY KIND TO THE CUSTOMER THAT HE OR SHE IS QUALIFIED TO MAKE ANY REPAIRS TO THE PRODUCT, OR CARRY OUT OTHER ASSEMBLY/DISASSEMBLY PROCEDURES. THE MANUFACTURER EXPRESSLY STATES THAT ALL REPAIRS AND PART REPLACEMENTS MUST BE UNDERTAKEN ONLY BY A CERTIFIED TECHNICIAN AT AN AUTHORISED SILVERLINE SERVICE CENTRE, AND NOT BY THE CUSTOMER. THE CUSTOMER ASSUMES ALL RISK AND LIABILITY ARISING THROUGH HIS OR HER REPAIRS TO THE ORIGINAL PRODUCT, REPLACEMENT OF PARTS OR OTHER MODIFICATION OF THE ORIGINAL PRODUCT. DIAGRAMS ARE FOR ILLUSTRATION PURPOSES ONLY. SILVERLINE DOES NOT SUPPLY SPARE PARTS FOR THIS ITEM.



IMPORTANT : LES DIFFÉRENTES PIÈCES ILLUSTRÉES DANS LE SCHÉMA FIGURANT DANS CE MANUEL NE SONT PRÉSENTÉES QU'À TITRE DE RÉFÉRENCE. LE FABRICANT N'OFFRE NI IMPLICATION NI GARANTIE QUE SES CLIENTS PUISSENT ÊTRE QUALIFIÉS POUR EFFECTUER DES RÉPARATIONS SUR L'APPAREIL, OU EFFECTUER LES OPÉRATIONS D'ASSEMBLAGE OU DE DÉASSEMBLAGE. LE FABRICANT STIPULE EXPRESSÉMENT QUE TOUTE RÉPARATION ET TOUT REMPLACEMENT DE PIÈCES DOIVENT ÊTRE UNIQUEMENT RÉALISÉS PAR UN TECHNICIEN QUALIFIÉ DANS UN CENTRE DE RÉPARATION AGRÉÉ SILVERLINE, ET NON PAS PAR LE CLIENT. LE CLIENT ASSUME L'INTÉGRALITÉ DES RISQUES ET DES RESPONSABILITÉS DE SES PROPRES RÉPARATIONS, REMPLACEMENTS DE PIÈCES ET MODIFICATIONS EFFECTUÉS SUR LE PRODUIT INITIAL. LES SCHÉMAS NE SONT PRÉSENTÉS QU'À TITRE D'ILLUSTRATION. SILVERLINE NE FOURNIT AUCUNE PIÈCE DE RECHANGE POUR CE PRODUIT.



WICHTIGER HINWEIS: DIE STÜCKLISTEN UND EXPLOSIONSZEICHNUNGEN IN DIESER BETRIEBSANLEITUNG SIND UNVERBINDLICH UND DIENEN LEDIGLICH ALS REFERENZ. DER HERSTELLER ÜBERNIMMT BEZÜGLICH EIGENMÄCHTIG DURCHFÜHRTER REPARATUREN UND/ODER ANDERER MONTAGE-/DEMONTAGVERFAHREN AM WERKZEUG KEINERLEI GEWÄHRLEISTUNG ODER GARANTIE GEGENÜBER DEM/DER KÄUFER(-IN). DER HERSTELLER WEIST AUSDRÜCKLICH DARAUFG HIN, DASS SÄMTLICHE INSTANDSETZUNGSARBEITEN UND DER AUSTAUSCH VON ERSATZTEILEN AUSSCHLIEßLICH VON EINEM GEPRÜFTEN TECHNIKER BEI EINER VON SILVERLINE ZUGELASSENEN REPARATURWERKSTATT UND NIEMALS VOM KÄUFER SELBST DURCHFÜHRT SIND. DER KÄUFER ÜBERNIMMT SÄMTLICHE RISIKEN UND JEDGLICHE HAFTUNG IM ZUSAMMENHANG MIT EIGENMÄCHTIG DURCHFÜHRTEN REPARATUREN AM ORIGINALPRODUKT SOWIE DEM AUSTAUSCH VON TEILEN UND ANDEREN MODIFIZIERUNGEN DES ORIGINALPRODUKTS. ABBILDUNGEN SIND NUR ZU ILLUSTRATIONSZWECKEN. NICHT ALLE KOMPONENTEN SIND ALS ERSATZTEILE LIEFERBAR.



ATENCIÓN: LOS DIAGRAMAS INCLUIDOS EN ESTE MANUAL SE OFRECEN ÚNICAMENTE COMO REFERENCIA. EL FABRICANTE NO SE HACE RESPONSABLE DE LOS DAÑOS OCASIONADOS POR NO SEGUIR LOS PROCEDIMIENTOS DE MONTAJE/DESMONTAJE INDICADOS EN ESTE MANUAL. EL FABRICANTE TAMPOCO SE HACE RESPONSABLE DE LOS DAÑOS OCASIONADOS DEBIDO A LAS REPARACIONES HECHAS POR EL MISMO USUARIO. EL FABRICANTE DECLARA EXPRESAMENTE QUE TODAS LAS PIEZAS DEBEN DE SER REEMPLAZADAS Y REPARADAS ÚNICAMENTE EN SERVICIOS TÉCNICOS SILVERLINE AUTORIZADOS. EL USUARIO ASUME TODO EL RIESGO Y RESPONSABILIDAD OCASIONADOS POR REPARACIONES Y MODIFICACIONES DEL PRODUCTO ORIGINAL REALIZADAS ÚNICAMENTE POR EL MISMO. LOS DIAGRAMAS INCLUIDOS EN ESTE MANUAL SE OFRECEN ÚNICAMENTE COMO ILUSTRACIÓN. SILVERLINE NO DISPONE DE PIEZAS DE RECAMBIO PARA ESTE PRODUCTO.



NOTA IMPORTANTE: I SCHEMI DELLE PARTI FORNITI IN QUESTO MANUALE SONO SOLO COME RIFERIMENTO. IL PRODUTTORE NON RILASCIATA ALCUNA DICHIARAZIONE O GARANZIA DI ALCUN TIPO AL CLIENTE CHE LUI O LEI È QUALIFICATO PER EFFETTUARE RIPARAZIONI AL PRODOTTO, O SVOLGERE ALTRE MONTAGGIO / PROCEDURE DI SMONTAGGIO. IL PRODUTTORE STABILISCE ESPRESSAMENTE CHE TUTTE LE RIPARAZIONI E SOSTITUZIONE DEI COMPONENTI DEVONO ESSERE EFFETTUATE SOLO DA UN TECNICO CERTIFICATO PRESSO UN CENTRO DI ASSISTENZA AUTORIZZATO SILVERLINE, E NON DAL CLIENTE. IL CLIENTE SI ASSUME OGNI RISCHIO E RESPONSABILITÀ DERIVANTI ATTRAVERSO LA SUA RIPARAZIONI AL PRODOTTO ORIGINALE, SOSTITUZIONE DI PARTI O ALTRA MODIFICAZIONE DEL PRODOTTO ORIGINALE. I DIAGRAMMI SONO SOLO A SCOPO ILLUSTRATIVO. SILVERLINE NON FORNISCE RICAMBI PER QUESTO ARTICOLO.



BELANGRIJKE MEDEDELING: HET ONDERDELEN DIAGRAM IN DEZE HANDLEIDING IS ENKEL TE GEBRUIKEN ALS VERWIJZING. ALLE MONTAGE EN DEMONTAGE PROCEDURES HOREN ENKEL DOOR EEN GECERTIFICEERDE TECHNIEUW, BIJ EEN GEAUTORISEERD SILVERLINE SERVICE CENTER UITGEVOERD TE WORDEN. DE KLANT IS VOLLEDIG VERANTWOORDELIJK EN AANSPRAKELIJK VOOR DE RISICO'S EN GEVOLGEN DIE ONTSTAAN BIJ DE DOOR HEM/HAAR UITGEVOERDE REPARATIES EN/OF AANPASSINGEN AAN HET ORIGINELE PRODUCT. DE FABRIKANT GEEFT IN GEEN ENKEL GEVAL EEN GARANTIE. DIAGRAMMEN ZIJN SLECHTS TE GEBRUIKEN VOOR ILLUSTRATIEDOELEINDEN. NIET ALLE COMPONENTEN ZIJN ALS RESERVEONDERDELEN BIJ SILVERLINE VERKRIJGBAAR.



GB

3 Year Guarantee

*Register online within 30 days. Terms & Conditions apply

F

Garantie de 3 ans

*Enregistrez votre produit en ligne dans les 30 jours. Sous réserve des termes et conditions appliquées

D

3 Jahre Garantie

*Innerhalb von 30 Tagen online registrieren. Es gelten die Allgemeinen Geschäftsbedingungen

ESP

3 años de garantía

*Registre su producto online durante los primeros 30 días. Se aplican términos y condiciones

I

3 anni di garanzia

*Registrare il vostro prodotto on-line entro 30 giorni. Termini e condizioni si applicano.

NL

3 jaar garantie

*Registreer uw product binnen 30 dagen online. Algemene voorwaarden zijn van toepassing

www.silverlinetools.com