

Gebruiksaanwijzing Was-droogcombinatie



Lees **beslist** de gebruiksaanwijzing voordat u uw apparaat plaatst, installeert en in gebruik neemt. Dat is veiliger voor uzelf en u voorkomt schade aan uw apparaat.

Inhoud

Een bijdrage aan de bescherming van het milieu	5
Veiligheidsinstructies en waarschuwingen	6
Bediening van de Was-droogcombinatie	14
Bedieningspaneel.....	14
Werking bedieningspaneel	15
Gebruiksmogelijkheden.....	15
Ingebruikneming	16
Miele@home	17
Miele@home installeren.....	18
Eerste wasprogramma starten	18
Tips om energie en water te besparen	20
Zo wast u goed	21
1. Het wasgoed onder de loep	21
Algemene tips.....	21
2. De was-droogcombinatie vullen.....	22
3. Programma kiezen.....	23
4. Wasmiddel doseren.....	25
5. Programma starten.....	29
6. Einde van het programma/trommel leeghalen	29
Centrifugereren.....	30
Programma-overzicht	32
Programmaverloop	34
Wasmiddelen.....	36
Wateronthardingsmiddel	36
Wasverzachter, appreteermiddel, stijfjel.....	36
Zo droogt u goed	40
1. Het wasgoed onder de loep	40
2. De was-droogcombinatie vullen.....	41
3. Programma kiezen.....	41
4. Programma-instellingen kiezen	42
5. Programma starten.....	42
6. Einde van het programma/trommel leeghalen	43
Programma-overzicht.....	44
Thermocentrifugereren	46
Zo wast en droogt u goed	47
1. Het wasgoed onder de loep	47
2. De was-droogcombinatie vullen.....	47
3. Programma kiezen.....	47
4. Programma-instellingen kiezen	47
5. Wasmiddel doseren.....	48

6. Programmastart/-einde	48
Na iedere was- en/of droogbeurt	48
Programma Pluizen verwijderen	49
Programmaverloop wijzigen	50
Programma wijzigen (kinderbeveiliging)	50
Programma afbreken	50
Trommel bijvullen – AddLoad	51
Voorprogrammering/SmartStart	52
Voorprogrammering	52
Reiniging en onderhoud	54
Ommanteling en bedieningspaneel reinigen	54
Wasmiddellade reinigen	54
Trommel reinigen	56
Watertoevoerzeefje reinigen	56
Nuttige tips	57
Het lukt niet om een programma te starten	57
Programma-afbreking en controlelampje	58
Controlelampje brandt na afloop van het programma	59
Symbolen in de tijdsaanduiding	60
Algemene problemen met de Was-droogcombinatie	61
Een tegenvallend wasresultaat	64
Een tegenvallend droogresultaat	65
De deur kan niet open	66
Het openen van de deur bij verstopte afvoer en/of stroomuitval	67
Service	69
Contact bij storingen	69
Garantie	69
Bij te bestellen accessoires	69
EPREL-databank	69
Installatie	70
Voorkant	70
Achterkant	71
Plaats van opstelling	72
De was-droogcombinatie naar de plaats van opstelling dragen	72
Transportbeveiliging uitbouwen	72
Transportbeveiliging monteren	74
Onder een werkblad plaatsen	74
Het stellen van de Was-droogcombinatie	75
Het waterbeveiligingssysteem	76
Watertoevoer	77

Inhoud

Waterafvoer	78
Elektrische aansluiting	79
Textielbehandelingssymbolen	80
Technische gegevens	81
Conformiteitsverklaring	82
Verbruiksgegevens	83
Programmeerfuncties	84
Programmeerfunctie (de)selecteren	84
Programmeerfunctie bewerken en opslaan	85
Programmeerniveau verlaten	85
<i>P11</i> Zoemerduur	86
<i>P12</i> Zoemer	86
<i>P13</i> Toetssignaal	86
<i>P14</i> Pincode	86
<i>P22</i> Uitschakeling bedieningspaneel	87
<i>P24</i> Memory	87
<i>P28</i> Behoedzaam	87
<i>P29</i> Temperatuurverlaging	88
<i>P32</i> Maximaal spoelniveau	88
<i>P33</i> Afkoeling van het waswater	88
<i>P49</i> Lage waterdruk	88
<i>P62</i> Lichtsterkte sensortoetsen	89
<i>P70</i> Droogtegraden katoen	89
<i>P71</i> Droogtegraden Kreukherstellend	89
<i>P72</i> Verlenging van de afkoeltijd	89
<i>P77</i> Anti-kleeffunctie	90
<i>P90</i> Bedrijfsuren	90
<i>P97</i> Afstandsbediening	90
<i>P98</i> SmartGrid	91
<i>P99</i> RemoteUpdate	91
<i>P00</i> Fabrieksinstelling	92
Wifi uitschakelen	93
Auteursrechten en licenties voor de communicatiemodule	93
Was- en onderhoudsmiddelen	94
Wasmiddelen	94
Speciale wasmiddelen 	95
Textielonderhoudsmiddel 	96
Additieven 	96
Reinigings- en onderhoudsmiddelen voor het apparaat	96

Afdanken van de verpakking

De verpakking zorgt ervoor dat u het apparaat gemakkelijk kunt hanteren en beschermt het apparaat tegen transportschade. Het verpakkingsmateriaal is uitgekozen met het oog op een zo gering mogelijke belasting van het milieu en is in het algemeen recyclebaar.

Door hergebruik van verpakkingsmateriaal wordt er op grondstoffen bespaard. Gebruik materiaalspecifieke inzamelings- en retouropties voor recyclebaar materiaal. Uw Miele vakhandelaar neemt de transportverpakking terug.

Afdanken van het apparaat

Elektrische en elektronische apparaten bevatten meestal waardevolle materialen. Ze bevatten ook stoffen, mengsels en onderdelen die nodig zijn geweest om de apparaten goed en veilig te laten functioneren. Wanneer u uw af te danken apparaat bij het gewone huisvuil afvoert of er niet goed mee omgaat, kunnen deze stoffen schadelijk zijn voor de gezondheid en het milieu. Voer het af te danken apparaat daarom nooit via het gewone huisvuil af.



Lever het apparaat in bij een gratis, gemeentelijk inzameldepot voor elektrische en elektronische apparaten, bij uw vakhandelaar of bij Miele. U bent wettelijk zelf verantwoordelijk voor het wissen van eventuele persoonlijke gegevens op het af te danken apparaat. U bent wettelijk verplicht om niet compleet ingebouwde gebruikte batterijen en accu's alsmede lampen die onbeschadigd kunnen worden verwijderd, te verwijderen. Breng deze naar een geschikte inzamellocatie, waar u ze gratis kunt inleveren. Het af te danken apparaat moet totdat u het wegbrengt buiten het bereik van kinderen worden bewaard.

Veiligheidsinstructies en waarschuwingen

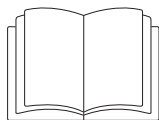

► Lees **beslist** deze gebruiksaanwijzing.

Deze Was-droogcombinatie voldoet aan de geldende veiligheidsvoorschriften. Onjuist gebruik kan echter persoonlijk letsel of materiële schade tot gevolg hebben.

Lees daarom de gebruiksaanwijzing aandachtig door voordat u de Was-droogcombinatie in gebruik neemt. Hierin vindt u belangrijke instructies met betrekking tot de inbouw, de veiligheid, het gebruik en het onderhoud. Dat is veiliger voor uzelf en u voorkomt schade aan de Was-droogcombinatie.

In overeenstemming met de norm IEC 60335-1 adviseert Miele u uitdrukkelijk om het hoofdstuk over de installatie van de Was-droogcombinatie en de veiligheidsinstructies en waarschuwingen te lezen en op te volgen.

Wanneer de veiligheidsinstructies en waarschuwingen niet worden opgevolgd, kan Miele niet aansprakelijk worden gesteld voor schade die daarvan het gevolg is.

Bewaar de gebruiksaanwijzing zorgvuldig en geef deze door aan een eventuele volgende eigenaar.

Efficiënt gebruik

► Deze Was-droogcombinatie is uitsluitend bestemd voor huishoudelijk of daarmee vergelijkbaar gebruik.

► Deze Was-droogcombinatie is uitsluitend bestemd voor:

- het wassen van textiel dat volgens de aanwijzingen van de fabrikant op het onderhoudsetiket in de wasautomaat mag worden gewassen;
- het drogen van textiel dat in water is gewassen en volgens de aanwijzingen van de fabrikant op het onderhoudsetiket in de droogautomaat mag worden gedroogd.

Veiligheidsinstructies en waarschuwingen

Gebruik voor andere doeleinden kan gevaarlijk zijn. De fabrikant is niet verantwoordelijk voor schade die wordt veroorzaakt door een ander gebruik dan hier aangegeven of door een foutieve bediening.

- ▶ Deze Was-droogcombinatie is uitsluitend bestemd voor gebruik binnenshuis.
- ▶ Personen die op grond van hun fysieke of psychische gesteldheid, hun onervarenheid of gebrek aan kennis van het apparaat niet in staat zijn om het veilig te bedienen, mogen het alleen gebruiken als ze onder toezicht staan van of worden geïnstrueerd door een verantwoordelijk persoon.

Wanneer er kinderen in huis zijn

- ▶ Kinderen onder de acht jaar mogen alleen in de buurt van de Was-droogcombinatie komen als ze constant onder toezicht staan.
- ▶ Kinderen vanaf acht jaar mogen de Was-droogcombinatie alleen dan zonder toezicht gebruiken, als ze daar uitleg over hebben gehad. Ze moeten inzien wat voor gevaar zij lopen wanneer ze het apparaat niet goed bedienen.
- ▶ Kinderen mogen de Was-droogcombinatie niet zonder toezicht reinigen of onderhouden.
- ▶ Wanneer er kinderen in de buurt van Was-droogcombinatie zijn, houd ze dan goed in de gaten en zorg ervoor dat ze er niet mee gaan spelen.

Technische veiligheid

- ▶ Controleer vóóordat het apparaat wordt geplaatst, of het zichtbaar beschadigd is. Een beschadigde Was-droogcombinatie mag niet worden geplaatst en niet in gebruik genomen.
- ▶ Vergelijk vóóordat u het apparaat aansluit de aansluitgegevens (zekering, spanning en frequentie) op het typeplaatje met die van het elektriciteitsnet. Deze moeten beslist overeenkomen. Raadpleeg bij twijfel een elektricien.

Veiligheidsinstructies en waarschuwingen

- ▶ De elektrische veiligheid van het apparaat is uitsluitend gegarandeerd als het wordt aangesloten op een aardingsstelsel dat volgens de geldende veiligheidsvoorschriften is geïnstalleerd. Laat de huisinstallatie bij twijfel door een vakman/vakvrouw controleren. De fabrikant kan niet aansprakelijk worden gesteld voor schade die is ontstaan door een ontbrekende of beschadigde aarddraad.
- ▶ Het apparaat mag niet met een verlengsnoer, een stekkerdoos of iets dergelijks op het elektriciteitsnet worden aangesloten in verband met gevaar voor oververhitting.
- ▶ Reparaties mogen alleen door vakmensen van Miele worden uitgevoerd. Ondeskundig uitgevoerde reparaties kunnen onvoorziene risico's voor de gebruiker opleveren, waarvoor Miele niet aansprakelijk kan worden gesteld.
- ▶ Volg de aanwijzingen in de hoofdstukken: "Installatie" en "Technische gegevens".
- ▶ Zorg ervoor dat u altijd bij de stekker kunt komen om de spanning van de Was-droogcombinatie te halen.
- ▶ Wanneer er een storing wordt verholpen en wanneer de Was-droogcombinatie wordt gereinigd en onderhouden mag er geen elektrische spanning op het apparaat staan. Dat is het geval, als aan één van de volgende voorwaarden is voldaan:
 - de stekker is uit de contactdoos getrokken of
 - de desbetreffende zekering van de huisinstallatie is uitgeschakeld of
 - de hoofdschakelaar van de huisinstallatie is uitgeschakeld.
- ▶ De wasautomaat mag alleen met een nieuwe slangenset op de watervoorziening worden aangesloten. Oude slangen mogen niet worden gebruikt. Controleer de slangen regelmatig. U kunt de slangen dan tijdig vervangen en waterschade voorkomen.
- ▶ De wateraansluitdruk moet minimaal 100 kPa bedragen en mag niet hoger zijn dan 1.000 kPa.

Veiligheidsinstructies en waarschuwingen

▶ Defecte onderdelen mogen alleen door originele Miele-onderdelen worden vervangen. Alleen van deze Miele-onderdelen kunnen wij garanderen, dat zij volledig voldoen aan de veiligheidseisen die wij aan onze producten stellen.

▶ Wanneer de aansluitkabel is beschadigd, moet de kabel door een erkend vakman / vakvrouw worden vervangen.

▶ Dit apparaat mag niet op een niet-stationaire locatie (bijv. op een schip) worden gebruikt.

▶ Breng geen wijzigingen aan die niet nadrukkelijk door Miele zijn toegestaan.

▶ Tijdelijk of doorlopend gebruik van een autonome of niet-netsynchrone energievoorziening (zoals microgrids, back-upsystemen) is mogelijk. Voorwaarde voor het gebruik is dat de energievoorziening voldoet aan de bepalingen van EN 50160 of een vergelijkbare standaard.

De veiligheidsvoorzieningen van de huisinstallatie en dit Miele product moeten ook werken bij gebruik van een microgrid of een niet-netsynchrone energievoorziening of de veiligheidsvoorzieningen in de energievoorziening moeten door gelijkwaardige voorzieningen worden vervangen. Zoals bijvoorbeeld beschreven in de laatste publicatie van de NEN 1010.

▶ Het recht op garantie vervalt wanneer de was-droogcombinatie door een technicus wordt gerepareerd die niet door Miele is erkend.

Veiligheidsinstructies en waarschuwingen

Nog meer aanwijzingen voor het gebruik

- ▶ Plaats het apparaat niet in vorstgevoelige ruimten. Bevroren slangen kunnen scheuren of barsten en de betrouwbaarheid van de elektronische besturing kan door temperaturen onder het vriespunt afnemen.
- ▶ Verwijder voordat u het apparaat in gebruik neemt de transportbeveiliging aan de achterzijde van het apparaat. Zie hoofdstuk: “Installatie”, paragraaf: “Transportbeveiliging verwijderen”. Wanneer u de transportbeveiliging niet verwijdert, kan dat bij het centrifugeren schade veroorzaken aan uw Was-droogcombinatie en aan de meubels / apparaten die ernaast staan.
- ▶ Sluit de kraan af als u langere tijd afwezig bent (bijv. tijdens vakanties), zeker als er zich in de buurt van de Was-droogcombinatie geen afvoer in de vloer zoals een putje bevindt.
- ▶ Denk eraan dat er water kan overstromen. Controleer daarom vóórdát u de waterafvoerslang in een wastafel of wasbak hangt, of het water snel genoeg wegstroomt. Zorg er daarom ook voor dat de afvoerslang niet weg kan glijden. Wanneer de slang niet goed vastzit, kan deze door de kracht van het wegstromende water uit de wastafel of wasbak worden gedrukt.
- ▶ Let erop dat u voorwerpen zoals spijkers, naalden, munten en paperclips niet meewast. Deze kunnen namelijk onderdelen beschadigen (bijv. kuip, wastrommel). Beschadigde onderdelen kunnen op hun beurt weer schade aan het wasgoed veroorzaken.
- ▶ Haal voordat u gaat drogen eventuele doseerbollen en doseerzakjes uit het wasgoed, want deze voorwerpen kunnen smelten in het apparaat en het wasgoed beschadigen.
- ▶ Verbrandingsgevaar door hoge temperaturen. De metalen kap aan de binnenkant op het deurglas is heet na het drogen. Doe de deur na het drogen ver open. Raak de metalen kap niet aan.

Veiligheidsinstructies en waarschuwingen

- ▶ Gebruik wasverzachters en soortgelijke producten altijd volgens de aanwijzingen van de fabrikant.
- ▶ Als u het wasmiddel op de juiste manier doseert, is het niet nodig dat u het apparaat ontkalkt. Mocht uw apparaat toch zo sterk verkalkt zijn, dat het beslist moet worden ontkalkt, gebruik daar dan speciale ontkalkingsmiddelen voor die een anti-corrosiemiddel bevatten. Deze middelen zijn verkrijgbaar via uw Miele-vakhandelaar of bij Miele. Volg de adviezen voor het gebruik van deze middelen strikt op.
- ▶ In verband met brandgevaar mag onderstaand textiel **niet** worden gedroogd.
 - Textiel dat niet is gewassen.
 - Textiel dat niet grondig genoeg is gereinigd en daardoor nog olie-, vet- of crèmeresten bevat. Het gaat hier bijvoorbeeld om textiel uit keukens of schoonheidssalons. Bij textiel dat niet voldoende is gereinigd bestaat zelfs na afloop van het droogprogramma en zelfs buiten de droogautomaat nog gevaar voor brand. Textiel dat niet grondig genoeg is gereinigd en daardoor nog olie-, vet- of crèmeresten bevat. Het gaat hier bijvoorbeeld om textiel uit keukens of schoonheidssalons. Bij textiel dat niet voldoende is gereinigd, bestaat zelfs na afloop van het droogprogramma en zelfs buiten het apparaat nog gevaar voor brand.
 - Textiel dat brandgevaarlijke reinigingsmiddelen bevat of resten van aceton, alcohol, wasbenzine, petroleum, vlekverwijderaar, terpentine, was, wasremover of chemicaliën. Het gaat hier bijvoorbeeld om allerlei soorten schoonmaakdoekjes.
 - Textiel dat resten van haarversteviger, haarspray, nagellakremover en dergelijke bevat.

Reinig dit soort sterk vervuild textiel grondig, met voldoende wasmiddel en op een hoge temperatuur. Was dit textiel zo nodig twee keer.

Veiligheidsinstructies en waarschuwingen

- ▶ In verband met brandgevaar mogen de volgende soorten textiel of producten nooit in het apparaat worden gedroogd.
 - Textiel en producten die met industriële chemicaliën zijn gereinigd, bijv. in een stomerij.
 - Textiel en producten die rubber of schuimrubber bevatten, zoals waterdicht textiel, hoofdkussens en douchemutsen.
 - Textiel en producten die vullingen bevatten en die beschadigd zijn, zodat de vullingen eruit kunnen vallen. Het gaat hier bijvoorbeeld om kussens en jacks.
- ▶ Wilt u textielverf in de Was-droogcombinatie gebruiken, kies dan textielverf die daar geschikt voor is, gebruik niet meer verf dan echt nodig is en volg strikt de aanwijzingen van de textielverffabrikant op.
- ▶ Ontkleuringsmiddelen kunnen door hun chemische samenstelling corrosie veroorzaken en mogen daarom niet in de Was-droogcombinatie worden gebruikt.
- ▶ Op de verwarmingsfase volgt bij veel programma's de afkoelfase. Daarmee kunt u er zeker van zijn dat het wasgoed niet zo heet wordt dat het verbrandt en beschadigd raakt. Pas hierna is het programma afgelopen. Neem al het wasgoed dan direct uit de automaat.
- ▶ Waarschuwing: Schakel het apparaat nooit uit voordat het droogprogramma afgelopen is, tenzij u al het wasgoed direct uit de automaat neemt en zo ophangt dat de warmte eruit kan.
- ▶ Deze was-droogcombinatie mag niet aangesloten worden op een regelbaar stopcontact (bijvoorbeeld op een tijdschakelaar of elektrische installatie met piekbelastingsschakelaar). Als een droogprogramma wordt afgebroken voordat de afkoelfase is geëindigd, bestaat er risico dat de was uit zichzelf in brand vliegt.
- ▶ Wasgoed dat met oplosmiddelhoudende reinigingsmiddelen is behandeld, moet eerst grondig in helder water worden uitgespoeld, vóórdat het in de Was-droogcombinatie wordt gewassen.

Veiligheidsinstructies en waarschuwingen

- ▶ Gebruik in deze Was-droogcombinatie nooit reinigingsmiddelen die oplosmiddelen bevatten, zoals wasbenzine. Doet u dat toch, dan kunnen onderdelen van het apparaat beschadigd raken en kunnen er giftige dampen vrijkomen. Het gevaar bestaat dan dat er brand uitbreekt of zich een explosie voordoet!
- ▶ Komt er vloeibaar wasmiddel in de ogen, spoel deze dan met veel lauw water schoon. Wordt dit middel per ongeluk ingeslikt, neem dan direct contact op met een arts. Personen met een gevoelige of beschadigde huid, dienen contact met het wasmiddel te vermijden.
- ▶ De maximale beladingscapaciteit bedraagt voor het wassen 8,0 kg, voor het drogen 5,0 (droog wasgoed), maar sommige programma's hebben een lagere beladingscapaciteit. Zie hoofdstuk: "Programma-overzicht".

Accessoires

- ▶ Alleen originele Miele-accessoires mogen worden aan- of ingebouwd. Worden er andere accessoires aan- of ingebouwd, dan kan Miele niet voor de gevolgen instaan en kan er geen beroep meer worden gedaan op bepalingen met betrekking tot garantie en productaansprakelijkheid.
- ▶ Miele geeft u na afloop van de serieproductie van de was-droogcombinatie een leveringsgarantie van maximaal 15 jaar en minimaal 10 jaar voor essentiële onderdelen.
- ▶ Wilt u een Miele-sokkel nabestellen, let er dan op dat deze bij dit apparaat past.

Als de veiligheidsinstructies en waarschuwingen niet worden opgevolgd, kan Miele niet aansprakelijk worden gesteld voor schade die daarvan het gevolg is.

Bediening van de Was-droogcombinatie

Bedieningspaneel

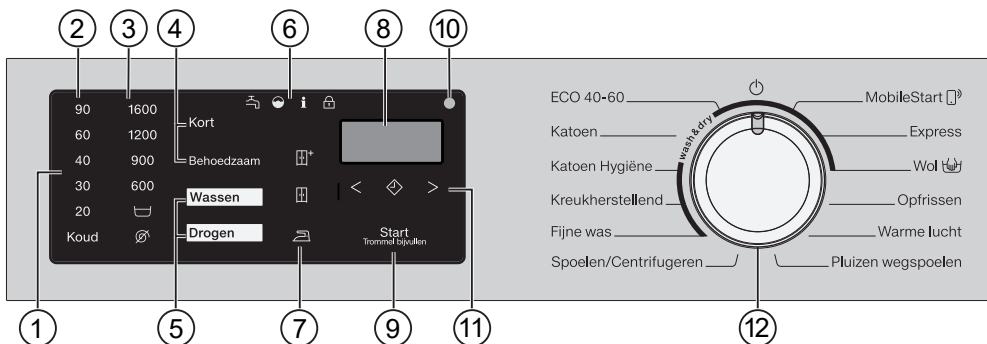

① Bedieningspaneel

Het bedieningspaneel bestaat uit de tijdsaanduiding en verschillende sensortoetsen. De functie van alle sensortoetsen wordt hierna uitgelegd.

② Sensortoetsen temperatuur

Hiermee kunt u de gewenste was-temperatuur instellen

③ Sensortoetsen toerental

Hiermee kunt u het gewenste centrifugetoerental instellen

④ Sensortoetsen extra functies

Met de extra functies kunt u de programma's aanvullen. Als u een programma heeft gekozen, zijn de sensortoetsen van de extra functies die u kunt kiezen, verlicht.

⑤ Sensortoetsen wassen/drogen

Met de sensortoetsen *Wassen* en *Drogen* kiest u of u wilt wassen, drogen of wassen én drogen.

⑥ Controlelampjes

- brandt bij storingen in de watertoevoer en de waterafvoer
- brandt als er te veel wasmiddel is gedoseerd
- toont in combinatie met een cijfer in de tijdsaanduiding verschillende informatie (zie hoofdstuk "Nuttige tips")
- De functie *Trommel bijvullen* kan niet worden gekozen.

⑦ Sensortoetsen droogtegraad

Met de sensortoetsen , en kunt u de droogtegraad van een droogprogramma kiezen.

⑧ Tijdsaanduiding

Wanneer u een programma start, geeft het display in uren en minuten aan hoelang het programma gaat duren.

Wanneer u een programma start met voorprogrammering, geeft het display pas na afloop van de voorgeprogrammeerde tijd aan hoelang het programma gaat duren.

⑨ **Sensortoets *Start/Trommel bijvullen***

- De sensortoets knippert zodra een programma kan worden gestart. Als u de sensortoets *Start/Trommel bijvullen* aanraakt, wordt het geselecteerde programma gestart. De sensortoets brandt constant.
- Als het programma is begonnen, maakt de sensortoets *Start/Trommel bijvullen* het bijvullen van de trommel mogelijk.

⑩ **Optische interface**

Wordt door technici gebruikt voor servicedoeleinden.

⑪ **Sensortoets Voorprogrammering** met pijltoetsen < en >

Met de Voorprogrammering kunt u het programma op een later tijdstip laten starten.

Meer informatie vindt u in het hoofdstuk "Voorprogrammering/Smart-Start".

⑫ **Programmakeuzeschakelaar**

Voor het kiezen van een programma en het uitschakelen van het apparaat. Door een programma te kiezen, wordt de was-droogcombinatie ingeschakeld. Met de programmakeuzeschakelaar  wordt de was-droogcombinatie uitgeschakeld.

Werking bedieningspaneel

De sensortoetsen reageren op aanraking met de vingertoppen. U kunt een keuze maken zolang de desbetreffende sensortoets verlicht is.

Een fel verlichte sensortoets betekent: momenteel gekozen

Een gedimde sensortoets betekent: kan worden gekozen

Gebruiksmogelijkheden

Met deze was-droogcombinatie kunt u:

- **apart wassen**
met een belading van max. 8,0 kg (afhankelijk van het programma)
- **apart drogen**
met een belading van max. 5,0 kg (afhankelijk van het programma)
of
- **zonder onderbreking wassen en drogen**
met een belading van max. 5,0 kg (afhankelijk van het programma)

Ingebruikneming

⚠ Schade door onjuist plaatsen en aansluiten.

Het onjuist plaatsen en aansluiten van de was-droogcombinatie leidt tot ernstige materiële schade.

Neem het hoofdstuk “Installatie” in acht.

Iedere Was-droogcombinatie wordt in de fabriek op zijn werking getest. Het is mogelijk dat er als gevolg van deze tests wat water in het apparaat achterblijft.

Beschermfolie en reclamestickers verwijderen

■ Verwijder:

- de beschermfolie (voor zover aanwezig) van de deur.
- alle reclamestickers (voor zover aanwezig) van de voorkant en het deksel.

Stickers die u na het openen van de deur ziet zitten (bijv. het typeplaatje), mag u niet verwijderen.

Bochtstuk uit de trommel verwijderen

In de trommel bevindt zich een bochtstuk voor de afvoerslang.

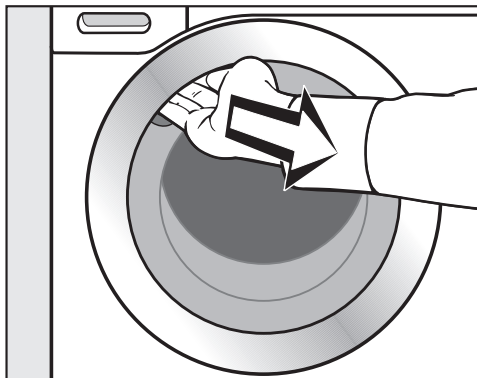

■ Pak de deur bij de greep vast en trek deze open.

■ Haal het bochtstuk uit de trommel.

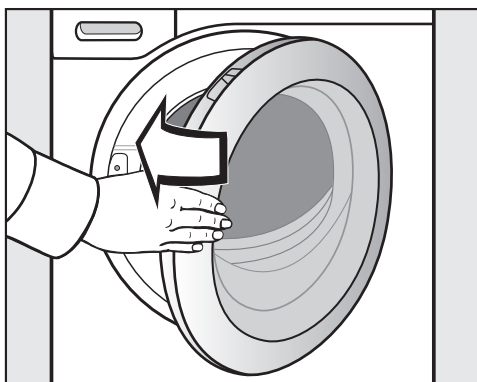

■ Zwaai de deur dicht.

Miele@home

Uw was-droogcombinatie heeft een geïntegreerde wifi-module.

Voor het gebruik heeft u nodig:

- een wifi-netwerk
- de Miele-app
- een gebruikersaccount bij Miele. Het gebruikersaccount kunt u aanmaken via de Miele-app.

De Miele-app helpt u bij de verbinding tussen de was-droogcombinatie en uw eigen wifi-netwerk.

Nadat u de was-droogcombinatie in uw wifi-netwerk heeft opgenomen, kunt u met de app bijvoorbeeld de volgende handelingen uitvoeren:

- uw was-droogcombinatie op afstand bedienen
- informatie over de status van de was-droogcombinatie opvragen
- opmerkingen over het programma-verloop van de was-droogcombinatie opvragen

Als uw was-droogcombinatie in het wifi-netwerk is opgenomen, neemt het energieverbruik toe, ook als de was-droogcombinatie is uitgeschakeld.

Het signaal van uw wifi-netwerk moet voldoende sterk zijn op de plaats van opstelling van de was-droogcombinatie.

Beschikbaarheid wifi-verbinding

De wifi-verbinding deelt een frequentiebereik met andere apparaten (zoals magnetrons, op afstand bestuurbaar speelgoed). Hierdoor kunnen tijdelijke of volledige storingen in de verbinding optreden. Een constante beschikbaarheid van de aangeboden functies kan daarom niet worden gegarandeerd.

Beschikbaarheid van Miele@home

Het gebruik van de Miele app is afhankelijk van de beschikbaarheid van de Miele@home-services in uw land.

De service Miele@home is niet in elk land beschikbaar.

Informatie over de beschikbaarheid vindt u op de website www.miele.com.

Miele app

De Miele app kunt u gratis downloaden uit de Apple App Store[®] of de Google Play Store[™].

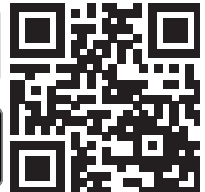

Ingebruikneming

Miele@home installeren

Er zijn 2 soorten verbindingen mogelijk:

1. Via de Miele app (standaardinstelling)
2. Via WPS

Via de Miele app aanmelden

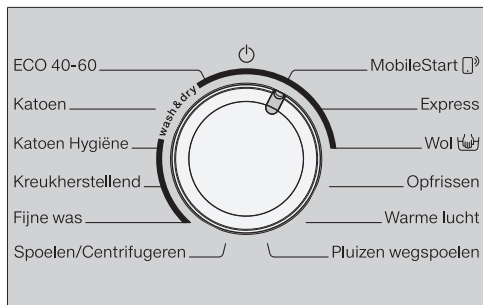

- Draai de programmakeuzeschakelaar naar het programma *MobileStart* .

In de tijdsaanduiding verschijnt *PPP*. Vervolgens wordt de time-outtijd van 10 minuten afgeteld.

De Miele app leidt u door de verdere stappen.

Na een succesvolle verbinding verschijnt in het display *Con*.

Aanmelden via WPS

- Draai de programmakeuzeschakelaar naar het programma *MobileStart* .

- Raak de sensortoets  net zolang aan totdat in het display *WPS* verschijnt en er een bevestigingstoon klinkt.

Vervolgens wordt in het display de time-outtijd van 2 minuten afgeteld.

Na een succesvolle verbinding verschijnt in het display *Con*.

Tip: Is er na afloop van de time-outtijd nog geen verbinding, herhaal dan het proces.

Eerste wasprogramma starten

 Schade doordat de transportbeveiliging niet verwijderd is.

Als de transportbeveiliging niet verwijderd wordt, kan dit schade veroorzaken aan de was-droogcombinatie en de meubels/apparaten die ernaast staan.

Verwijder de transportbeveiliging zoals is beschreven in het hoofdstuk "Installatie".

Vóór het eerste gebruik moet het programma *Katoen* zonder wasgoed en zonder wasmiddel worden gestart.

- Draai de kraan open.
- Draai de programmakeuzeschakelaar op *Katoen*.

De was-droogcombinatie wordt ingeschakeld en op het bedieningspaneel gaat de temperatuur 40 °C branden.

- Raak de sensortoets *Start/Trommel bijvullen* aan.

Het wasprogramma wordt gestart.

Na 10 minuten worden de indicatoren behalve de sensortoets *Start/Trommel bijvullen* donker.

Deur openen na afloop van het programma

Tijdens de kreukbeveiliging is de deur nog vergrendeld. Tijdens de eerste 10 minuten is het bedieningspaneel verlicht. Daarna dooft het bedieningspaneel en knippert de sensortoets *Start/Trommel bijvullen*.

- Draai de programmakeuzeschakelaar op .

In de tijdsaanduiding verschijnt *-0-* en het controlelampje  dooft.

De deur wordt ontgrendeld.

Tip: Na de kreukbeveiliging is de wasdroogcombinatie uitgeschakeld. De deur is automatisch ontgrendeld. Het bedieningspaneel is helemaal donker.

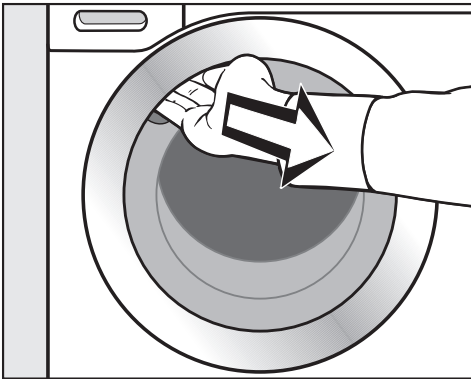

- Pak de deur bij de greep vast en trek deze open.

Tip: Laat de deur op een kiertje open, zodat de trommel kan drogen.

Het apparaat is nu klaar voor gebruik.

Tips om energie en water te besparen

Energie- en waterverbruik

- Maak zoveel mogelijk gebruik van de maximale belading van een programma. Het energie- en waterverbruik zijn dan, vergeleken met de totale hoeveelheid wasgoed, het laagst.
- Programma's die efficiënter zijn in energie- en waterverbruik hebben meestal een langere programmaduur. Door de verlenging van de programmaduur kan de bereikte wastemperatuur worden verlaagd bij een constant wasresultaat.
Het programma *ECO 40-60* heeft bijvoorbeeld een langere programmaduur dan het programma *Katoen 40 °C* of *60 °C*. Het programma *ECO 40-60* is echter efficiënter qua energie- en waterverbruik.
- Gebruik het programma *Express* voor kleinere hoeveelheden licht vervuild wasgoed.
- Moderne wasmiddelen maken het mogelijk om op lagere temperaturen te wassen (bijv. 20 °C). Maak gebruik van die mogelijkheid om energie te besparen.
- Voor de hygiëne in de was-droogcombinatie adviseren wij, om af en toe een programma met een temperatuur van minstens 60 °C te starten. Als op het bedieningspaneel het controlelampje **i** samen met een **?** in de tijdsaanduiding brandt, herinnert de was-droogcombinatie u daaraan.

Wasmiddelen

- Gebruik maximaal zoveel wasmiddel als op de wasmiddelverpakking staat aangegeven.
- Controleer bij het doseren van het wasmiddel hoe vuil het wasgoed is.
- Verminder de hoeveelheid wasmiddel als de machine minder vol is. Gebruik bij halve belading ca. 1/3 minder wasmiddel.

Tip voor machinaal drogen

Wanneer u het wasgoed na het wassen in de automaat wilt drogen en ook wanneer u het wilt thermocentrifugeren, kies dan het hoogste toerental dat voor dit wasgoed mogelijk is.

1. Het wasgoed onder de loep

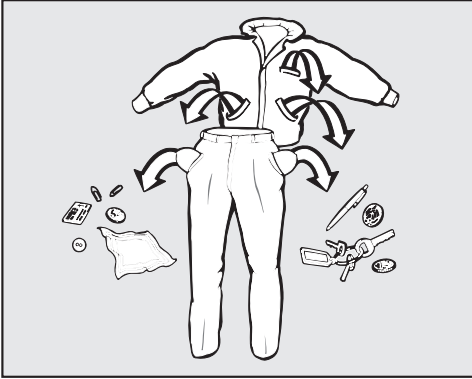

- Maak de zakken leeg.

⚠ Schade door vreemde voorwerpen.

Voorwerpen zoals spijkers, munten en paperclips kunnen het wasgoed en onderdelen van de machine beschadigen.

Controleer voordat u gaat wassen of er voorwerpen in het wasgoed zitten. Zo ja, verwijder deze dan.

Wasgoed sorteren

- Sorteert het wasgoed naar kleur en naar de symbolen in het onderhoudsetiket, dat zich in de kraag of in de zijnaad bevindt.

Tip: Donkergekleurd wasgoed geeft bij de eerste wasbeurten vaak iets af. Was licht en donker wasgoed daarom apart.

Vlekken voorbehandelen

- Verwijder vóór het wassen eventuele vlekken op het wasgoed. Doe dat zolang de vlekken nog niet zijn opgedroogd. Verwijder vlekken door ze met een niet afgevendende doek te depen. Niet wrijven.

Tip: Vlekken (van bloed, ei, koffie, thee etc.) kunt u vaak eenvoudig verwijderen. Miele heeft hiervoor een speciale vlekkenwijzer samengesteld. De Miele vlekkenwijzer vindt u op de Miele website.

⚠ Schade door oplosmiddelhoudende reinigingsmiddelen
Wasbenzine, vlekkenmiddeltjes etc. kunnen kunststof onderdelen beschadigen.

Wanneer u het wasgoed van tevoren met een oplosmiddelhoudend reinigingsmiddel, bijv. wasbenzine, behandelt, let er dan op dat het middel niet met kunststof onderdelen in aanraking komt.

⚠ Explosiegevaar door reinigingsmiddelen die oplosmiddelen bevatten.
Bij gebruik van oplosmiddelhoudende reinigingsmiddelen kan een explosief mengsel ontstaan.
Gebruik geen oplosmiddelhoudende reinigingsmiddelen in de was-droogcombinatie.

Algemene tips

- Verwijder bij vitrages de haakjes en de loodband of wikkel de vitrages in een waszak.
- Maak onderdelen van kleding die zijn losgeraakt (bh-beugels) vast of verwijder ze.
- Sluit ritsen, klittenbandsluitingen, haakjes en oogjes voor het wassen.
- Knoop dekbedovertrekken en kussenslopen dicht, zodat er geen ander textiel in terecht kan komen.

Was geen textiel dat volgens het onderhoudsetiket **niet** kan worden gewassen (symbool )

Zo wast u goed

2. De was-droogcombinatie vullen

Deur openen

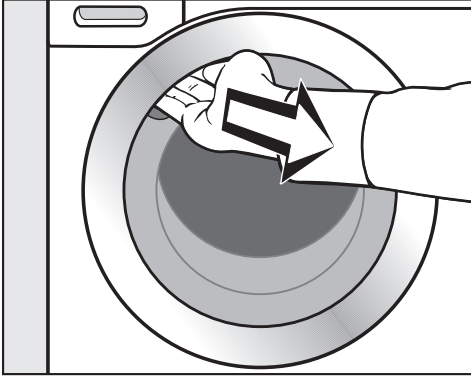

- Pak de deur bij de greep vast en trek deze open.

Controleer of er zich dieren of voorwerpen in de trommel bevinden, voordat u het wasgoed erin stopt.

- Leg de was uitgevouwen en losjes in de trommel.

Met wasgoed van verschillende grootte bereikt u een beter wasresultaat en kan het wasgoed zich tijdens het centrifugeren beter verdelen.

Bij maximale belading is het energien- en waterverbruik, vergeleken met de totale hoeveelheid wasgoed, relatief het laagst. Als de maximale beladingscapaciteit wordt overschreden, vallen de wasresultaten tegen en gaat het wasgoed sneller kreuken.

Tip: Houd u aan de maximale belading van de verschillende wasprogramma's.

Deur sluiten

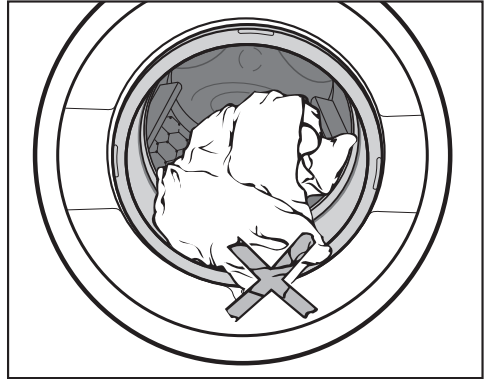

- Let erop dat er niets tussen deur en dichtring beklemd raakt.

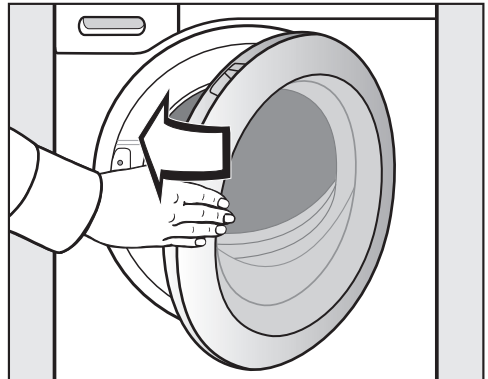

- Zwaai de deur voorzichtig dicht.

3. Programma kiezen

De was-droogcombinatie inschakelen

- Draai de programmakeuzeschakelaar op een programma.

Het bedieningspaneel wordt verlicht.

Programma kiezen

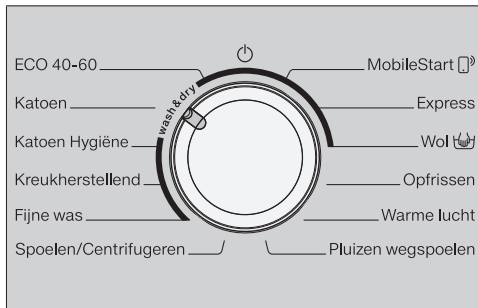

- Draai de programmakeuzeschakelaar naar het gewenste programma.

In de tijdsaanduiding verschijnt de vermoedelijke programmaduur en op het bedieningspaneel gaan de voorgeprogrammeerde temperatuur en het voorgeprogrammeerde centrifugetoerental branden.

- Via de programmakeuze *MobileStart*

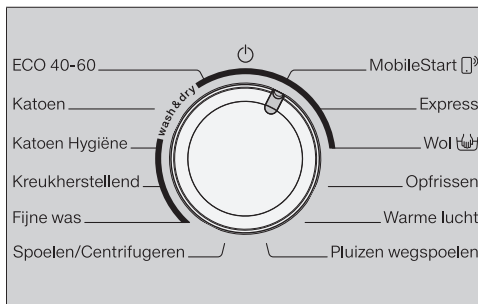

- Draai de programmakeuzeschakelaar op *MobileStart*.

Tip: Om *MobileStart* te kunnen gebruiken, moet de was-droogcombinatie zijn aangemeld bij het wifi-netwerk en moet de *Afstandsbediening* zijn ingeschakeld.

In de tijdsaanduiding staat: *on*

Na de start van het programma kan de was-droogcombinatie nu met de Miele app worden bediend.

Wassen kiezen

- Raak de sensortoets *Wassen* of *Drogen* aan, totdat alleen de sensortoets *Wassen* fel verlicht is.



Controleer of de sensortoets *Drogen* alleen gedimd brandt, anders start na het wassen het bijbehorende droogprogramma.

Zo wast u goed

Temperatuur en centrifugetoerental kiezen

De voorgeprogrammeerde temperatuur en het voorgeprogrammeerde toerental van het wasprogramma gaan fel branden. De temperaturen en toerentallen die u bij het wasprogramma kunt kiezen, zijn gedimd.

De in het wasprogramma bereikte temperaturen kunnen afwijken van de gekozen temperaturen. De combinatie van energiegebruik en wastijd zorgt voor een optimaal wasresultaat.

90	1600
60	1200
40	900
30	600
20	
kalt	

- Raak de sensortoets voor de gewenste temperatuur aan.

De sensortoets brandt fel.

- Raak de sensortoets voor het gewenste toerental aan.

De sensortoets brandt fel.

Extra functies kiezen

De sensortoetsen van de extra functies *Kort* en *Behoedzaam* branden gedimd, als ze bij een programma kunnen worden gekozen.

- Raak de sensortoets met de gewenste extra functie aan.

De sensortoets brandt fel.

Behoedzaam

De trommel beweegt minder en de wastijd wordt korter. Licht vervuild wasgoed kan zo behoedzamer worden gewassen.

Kort

Voor licht verontreinigd wasgoed zonder zichtbare vlekken.

Met deze functie kunt u de hoofdwas verkorten.

Voorprogrammering kiezen

Met de voorprogrammering kunt u de start van een wasprogramma bepalen.

- Kies desgewenst een starttijd.

Meer informatie vindt u in het hoofdstuk "Voorprogrammering/SmartStart".

4. Wasmiddel doseren

U kunt wasmiddel doseren via de wasmiddellade **A** of via capsules **B**.

A Wasmiddellade

U kunt alle wasmiddelen gebruiken die geschikt zijn voor huishoudelijke wasmachines. Volg de gebruiks- en doseertips op de verpakking van het wasmiddel op.

Wasmiddel doseren

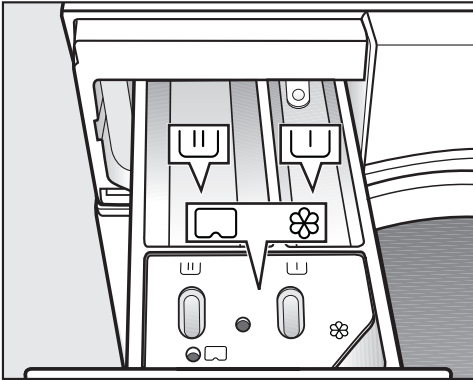

- Trek de wasmiddellade naar buiten en doseer het wasmiddel in de vakken.

U Niet gebruikt

U Wasmiddel voor de hoofdwash

⊗ Wasverzachter, stijfjesel, vloeibaar

U stijfjesel of capsule

Wasverzachter gebruiken

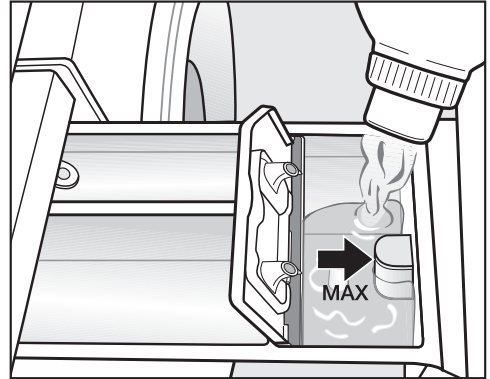

- Doe de wasverzachter, het appreteermiddel of het vloeibare stijfjesel in vakje **⊗**. **Doseer niet hoger dan het maximale doseerniveau.**

Het middel wordt automatisch met het laatste spoelwater in de trommel gespoeld. Aan het einde van het wasprogramma blijft er een klein beetje water in vak **⊗** staan.

Wanneer er verschillende keren automatisch stijfjesel is gebruikt, reinig dan de wasmiddellade. Reinig de zuighevel extra goed.

Zo wast u goed

Tips voor de dosering

Controleer bij het doseren van het wasmiddel hoe vuil het wasgoed is en hoeveel wasgoed u heeft. Verlaag bij geringere beladingen de hoeveelheid wasmiddel (gebruik bijvoorbeeld bij een halve belading $\frac{1}{3}$ minder wasmiddel).

Te weinig wasmiddel:

- leidt ertoe dat het wasgoed niet schoon en na verloop van tijd grauw en hard wordt
- bevordert schimmelvorming in de was-droogcombinatie
- verhindert dat vet volledig uit het wasgoed verwijderd wordt
- bevordert kalkaanslag op de verwarmingselementen

Te veel wasmiddel:

- leidt tot een slecht was-, spoel- en centrifugeerresultaat
- leidt tot een hoger waterverbruik doordat er automatisch een extra spoelgang plaatsvindt
- leidt tot extra belasting van het milieu

Meer informatie over wasmiddelen en de dosering daarvan vindt u in het hoofdstuk “Wassen”, paragraaf “Wasmiddelen.”

Gebruik van wasmiddeltabs of wasmiddelpods

Voeg wasmiddeltabs of wasmiddelpods altijd direct bij het wasgoed in de trommel. Tabs of pods kunt u niet via de wasmiddellade gebruiken.

B CapDosing

CapDosing kan alleen via de Miele-app worden geactiveerd.

Er zijn capsules met 3 verschillende soorten inhoud:

- ☼ = Textielonderhoudsmiddelen (bijv. wasverzachters, impregneermiddelen)
- ☼☼ = Additieven (bijv. wasmiddelversterkers)
- ☼☼☼ = Wasmiddelen (alleen voor de hoofdwass)

Een capsule bevat altijd de juiste hoeveelheid voor één wasbeurt.

Deze capsules zijn verkrijgbaar op shop.miele.nl, bij Miele of bij de Miele vakhandelaar.

⚠ Gevaar voor de gezondheid door capsules.

De inhoudsstoffen in capsules kunnen gevaarlijk zijn voor de gezondheid als u ze inslikt of als ze met de huid in contact komen.

Bewaar de capsules buiten het bereik van kinderen.

Capsule plaatsen

- Open de wasmiddellade.

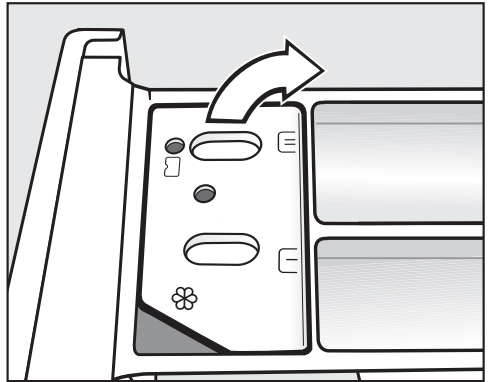

- Open het klepje van vak ☼☼☼.

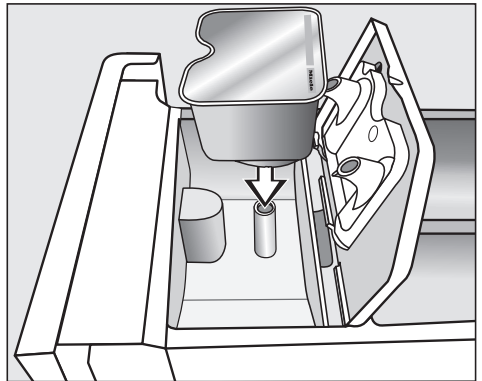

- Druk de capsule er stevig in.

Zo wast u goed

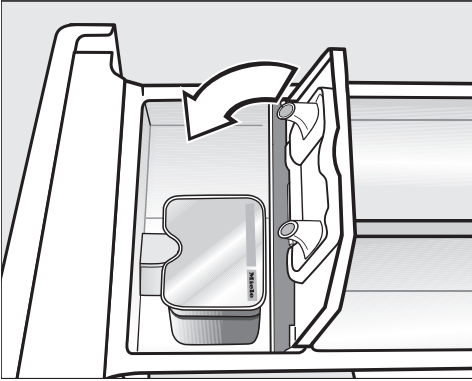

- Verwijder de lege capsule na afloop van het wasprogramma.

Om technische redenen blijft er altijd wat water in de capsule zitten.

- Sluit het klepje en druk het stevig dicht.
- Sluit de wasmiddellade.

Als u de capsule in de wasmiddellade plaatst, gaat de capsule open. Als u de capsule ongebruikt weer uit de wasmiddellade verwijdert, kan er reinigingsmiddel uit lopen. Gebruik de capsule niet meer en gooi deze weg.

De inhoud van een capsule wordt op het juiste tijdstip toegevoegd.

Het water stroomt bij capsuledosering uitsluitend via de capsule in het vakje ☼.
Giet, als u een capsule gebruikt, geen wasverzachter in het vakje ☼.

5. Programma starten

- Raak de knipperende sensortoets *Start/Trommel bijvullen* aan.

De deur wordt vergrendeld en het wasprogramma wordt gestart.

Als u een starttijd voorgeprogrammeerd heeft, loopt deze in de tijdsaanduiding af. Na afloop van de voorgeprogrammeerde tijd of direct na de start wordt in de tijdsaanduiding de programmaduur weergegeven.

De trommel kan op elk moment worden bijgevuld of wasgoed kan worden verwijderd zolang in het display het symbool  brandt (zie het hoofdstuk "Programmaverloop wijzigen", paragraaf "Trommel bijvullen").

Energie besparen

Na 10 minuten worden de indicatoren donker. De sensortoets *Start/Trommel bijvullen* knippert.



U kunt de indicatoren weer inschakelen:

- Raak de sensortoets *Start/Trommel bijvullen* aan (dat heeft geen invloed op een lopend programma).

6. Einde van het programma/trommel leeghalen

Tijdens de kreukbeveiliging beweegt de trommel nog maximaal 30 minuten na beëindiging van het programma. Deur is vergrendeld. Tijdens de eerste 10 minuten is het bedieningspaneel verlicht. Daarna dooft het bedieningspaneel en knippert de sensortoets *Start/Trommel bijvullen*.

- Draai de programmakeuzeschakelaar op .

In de tijdsaanduiding verschijnt  en het controlelampje  dooft.

De deur wordt ontgrendeld.

Tip: Na afloop van de kreukbeveiliging wordt de deur automatisch ontgrendeld.

- Open de deur.
- Neem het wasgoed uit de trommel.

Achtergebleven wasgoed kan bij de volgende wasbeurt krimpen of afgeven op ander wasgoed. Verwijder al het wasgoed uit de trommel.

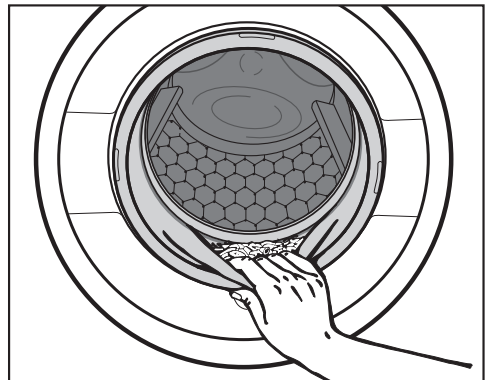

Zo wast u goed

- Controleer of er voorwerpen in de manchet van de deur zijn achtergebleven.

Tip: Laat de deur op een kiertje open, zodat de trommel kan drogen.

- Heeft u een capsule gebruikt, verwijder deze dan uit de wasmiddellade.

Tip: Laat de wasmiddellade op een kiertje openstaan, zodat de lade kan drogen.

Centrifugeren

Eindcentrifugetoerental in het wasprogramma

Wanneer u een programma kiest, is de sensortoets met het optimale centrifugetoerental voor dit programma fel verlicht.

In sommige wasprogramma's kan een hoger centrifugetoerental worden gekozen.

In de tabel staat het hoogst mogelijke centrifugetoerental.

Programma	Omw/min
ECO 40-60	1.600
Katoen	1.600
Katoen Hygiëne	1.600
Kreukherstellend	1.200
Fijne was	900
Spoelen/centrifugeren	1.600
Express	1.200
Wol	1.200

Centrifugeren tussen de spoelgangen

Het wasgoed wordt na de hoofdwash en tussen de spoelgangen gecentrifugeerd. Als het eindcentrifugetoerental verlaagd wordt, wordt ook het centrifugetoerental tussen de spoelgangen verlaagd.

Eindcentrifugeren uitzetten (spoelstop)

- Raak de sensortoets  (spoelstop) aan.

Bij een spoelstop blijft het wasgoed na de laatste spoelgang in het water liggen. Daardoor kreukt het wasgoed minder wanneer u het niet direct na het einde van het programma uit de wasdroogcombinatie haalt.

Wilt u alsnog eindcentrifugeren:

Op het bedieningspaneel brandt de sensortoets met het optimale centrifuge-toerental. U kunt het centrifuge-toerental veranderen.

- Start het eindcentrifugeren met de sensortoets *Start/Trommel bijvullen*.

Het programma beëindigen:

- Raak de sensortoets  (zonder centrifugeren) aan.
- Raak de sensortoets *Start/Trommel bijvullen* aan.

Het water wordt afgepompt.

Centrifugeren tussen de spoelgangen en eindcentrifugeren uitschakelen

- Raak de sensortoets  (zonder centrifugeren) aan.

Na de laatste spoelgang wordt het water afgepompt en wordt de kreukbeveiliging ingeschakeld.



In enkele programma's wordt een extra spoelgang ingelast.

Zo wast u goed

Programma-overzicht















ECO 40-60		maximaal 8,0 kg	
Wasgoed	Normaal vervuild katoenen wasgoed		
Tip	<ul style="list-style-type: none">- In één wascyclus kan gemengd wasgoed van katoen voor de temperaturen 40 °C en 60 °C worden gewassen.- Voor wasgoed van katoen is dit programma het meest efficiënt voor wat betreft het energie- en waterverbruik.		
Opmerking voor testinstituten: Testprogramma voor de naleving van de EU-richtlijn inzake ecologisch design nr. 2019/2023 en energie-etikettering volgens richtlijn nr. 2019/2014.			
Katoen		90 °C tot koud	maximaal 8,0 kg
Wasgoed	T-shirts, ondergoed, tafellinnen enzovoort, wasgoed van katoen, linnen of mengweefsels		
Tip	<ul style="list-style-type: none">- Kies de temperatuur op grond van de gegevens in het wasetiket, van het wasmiddel, de soort vervuiling en de hygiënische eisen.- Was donkergekleurd textiel met een bontwasmiddel.		
Katoen Hygiëne		90 °C tot 60 °C	maximaal 8,0 kg
Wasgoed	Wasgoed van katoen of linnen dat direct met de huid in aanraking komt of dat aan bijzondere hygiënische eisen moet voldoen, bijv. ondergoed, beddengoed en matrashoezen.		
Tip	Neem de aanwijzingen op het wasetiket in acht.		
Kreukherstellend		60 °C tot koud	maximaal 3,5 kg
Wasgoed	Textiel van synthetische vezels, mengweefsels of kreukherstellende katoen		
Tip	Kies bij kreukgevoelig wasgoed een lager toerental.		

Zo wast u goed

Fijne was		40 °C tot koud	maximaal 2,0 kg
Wasgoed	Kwetsbaar textiel van synthetische vezels, mengweefsels en visco- se		
Tip	Schakel het centrifugeren bij kreukgevoelig wasgoed uit.		
Spoelen/centrifugeren			maximaal 8,0 kg
Wasgoed	Voor het spoelen en centrifugeren van wasgoed dat met de hand is gewassen		
Tip	<ul style="list-style-type: none"> - Let op het ingestelde toerental. - Alleen centrifugeren: kies de extra functie <i>Kort</i>. - Alleen spoelen: zet het toerental op . 		
MobileStart 			
Tip	Het programma wordt gekozen en de bediening van het apparaat vindt plaats met de Miele-app.		
Express		40 °C tot koud	maximaal 3,5 kg
Wasgoed	Katoenen wasgoed dat nauwelijks gedragen of vrijwel niet vuil is.		
Wol 		40 °C tot koud	maximaal 2,0 kg
Wasgoed	Wasgoed van wol en wasgoed waar o.a. wol in zit		
Tip	Let bij kreukgevoelig wasgoed op het eindcentrifugetoerental.		
Opfrissen	⇨ “Programma-overzicht – DROGEN”		
Warme lucht	⇨ “Programma-overzicht – DROGEN”		
Pluizen verwijderen	⇨ Paragraaf “Programma Pluizen verwijderen”		

Zo wast u goed

Programmaverloop

	Hoofdwash		Spoelen		Centrifuge- ren
	Waterni- veau	Wasritme	Waterni- veau	Spoel- gangen	
ECO 40-60		Ⓐ		2-3 ²	✓
Katoen		Ⓐ		2-4 ^{1,2}	✓
Katoen Hygiëne		Ⓐ		3-5 ²	✓
Kreukherstellend		Ⓑ		2-3 ²	✓
Fijne was		Ⓒ		2-3 ²	✓
Spoelen/centrifuge- ren	-	-		1	✓
Express		Ⓐ		1	✓
Wol		Ⓔ		2	✓

Voor de legenda zie de volgende bladzijde.

-  = lage waterstand
 = gemiddelde waterstand
 = hoge waterstand
Ⓐ = intensief ritme
Ⓑ = normaal ritme
Ⓒ = sensitief ritme
Ⓔ = handwasritme
✓ = wordt uitgevoerd
- = wordt niet uitgevoerd

De was-droogcombinatie beschikt over een volledig elektronische besturing met beladingsautomaat. De was-droogcombinatie bepaalt zelf het benodigde waterverbruik, afhankelijk van de hoeveelheid en zuigkracht van het betreffende wasgoed.

Het programmaverloop van de hier vermelde programma's heeft betrekking op het basisprogramma met maximale belading.

Nadere bijzonderheden over het programmaverloop

Kreukbeveiliging:

De trommel draait nog 30 minuten na afloop van het programma om kreukvorming te voorkomen.

Uitzondering: het programma *Wol* heeft geen kreukbeveiliging.

De was-droogcombinatie kan op elk moment worden geopend.

¹ Bij een temperatuur van 60 °C en hoger wordt er 2 keer gespoeld. Wordt er een temperatuur gekozen van lager dan 60 °C, dan worden er 3 spoelgangen uitgevoerd.

² Een extra spoelgang wordt uitgevoerd als:

- er te veel schuim in de trommel zit
- het centrifugetoerental lager is dan 700 omw/min

Zo wast u goed

Wasmiddelen

U kunt alle wasmiddelen gebruiken die geschikt zijn voor huishoudwasautomaten. Tips voor het gebruik en voor de dosering van de wasmiddelen kunt u vinden op de wasmiddelverpakking.

De dosering is afhankelijk van:

- de mate waarin het wasgoed is verontreinigd
- de hoeveelheid wasgoed
- de waterhardheid

Als u de waterhardheid in uw regio niet kent, neem dan contact op met uw waterleidingbedrijf.

Wateronthardingsmiddel

Heeft het water een hardheidsgraad van II of III, kunt u een wateronthardingsmiddel gebruiken om wasmiddel te besparen. De juiste dosering vindt u op de verpakking. Doseer eerst het wasmiddel en dan pas het onthardingsmiddel.

Het wasmiddel kunt u dan doseren zoals bij water met een hardheidsgraad van I.

Waterhardheid

Hardheidsgraad	Totale hardheid in mmol/l	Duitse hardheid °dH
Zacht (I)	0 – 1,5	0 – 8,4
Gemiddeld (II)	1,5 – 2,5	8,4 – 14
Hard (III)	Meer dan 2,5	Meer dan 14

Doseerhulp

Gebruik voor het doseren van het wasmiddel de attributen die door de wasmiddelfabrikant als hulp bij het doseren zijn geleverd, bijv. doseerbolletjes. Gebruik die vooral bij vloeibare wasmiddelen.

Navulpakken

Koop zoveel mogelijk navulpakken om het afval te reduceren.

Wasverzachter, appreteermiddel, stijfsel



Wasverzachters zorgen ervoor dat uw wasgoed extra zacht en minder statisch wordt tijdens het drogen in de machine.

Appreteermiddelen zijn synthetische stijfels. Zij brengen het wasgoed beter in model.

Stijfels maken uw wasgoed stevig.

Apart gebruiken van wasverzachter, appreteermiddelen of stijfsels

Stijfsel moet zijn voorbereid zoals beschreven op de verpakking.

- Doseer wasverzachter in het vakje .
- Doseer vloeibaar stijfsel/appreteermiddel in het vakje  en poedervormig of half-vloeibaar stijfsel/appreteermiddel in het vakje .
- Kies het programma *Spoelen/centrifuger*en.
- Wijzig het centrifugetoerental indien nodig.
- Raak de sensortoets *Start/Trommel* bijvullen aan.

Verven en ontkleuren

 Schade door ontkleuringsmiddelen.



Ontkleuringsmiddelen veroorzaken corrosie in de was-droogcombinatie. Gebruik geen ontkleuringsmiddelen in de was-droogcombinatie.

Het gebruik van textielverf in de was-droogcombinatie is uitsluitend toegestaan voor huishoudelijke doeleinden. Het zout dat bij het verven wordt gebruikt, tast het roestvrij staal aan bij veelvuldig gebruik. Houd u strikt aan de aanwijzingen van de verffabrikant als u textiel in de wasmachine wilt verven.

Zo wast u goed

Advies voor Miele wasmiddelen

De Miele wasmiddelen zijn speciaal voor dagelijks gebruik in Miele wasmachines ontwikkeld. Meer informatie over deze wasmiddelen vindt u in het hoofdstuk “Was- en onderhoudsmiddelen”.

	Miele wasmiddelen		Miele capsules		
	UltraWhite	UltraColor			
ECO 40-60	✓	✓	-	✓	✓
Katoen	✓	✓	-	✓	✓
Katoen Hygiëne	✓	✓	-	✓	✓
Kreukherstellend	-	✓	-	✓	✓
Fijne was	-	✓	✓	✓	-
Spoelen/centrifugeren	-	-	-	✓	-
Express	-	✓	-	✓	-
Wol	-	-	✓	-	-

✓ Aan te bevelen

- Niet aan te bevelen



Speciale wasmiddelen (bijv. WoolCare)



Textielonderhoudsmiddelen (bijv. wasverzachters)



Additieven (bijv. Booster)

Wasmiddeladviezen conform verordening (EU) nr. 1015/2010

De adviezen gelden voor de temperaturen zoals aangegeven in het hoofdstuk "WASSEN", paragraaf "Programma-overzicht".

	Universeel wasmiddel	Bontwas- middel	Fijn- en wol- wasmiddel	Speciaal wasmiddel
ECO 40-60	✓	✓	-	-
Katoen	✓	✓	-	-
Katoen Hygiëne	✓	✓	-	-
Kreukherstellend	-	✓	-	-
Fijne was	-	-	✓	-
Spoelen/centrifugeren	-	-	-	✓
Express	-	✓ ¹	-	-
Wol	-	-	✓	✓

✓ Aan te bevelen

¹ Vloeibaar wasmiddel

- Niet aan te bevelen

Zo droogt u goed

Alleen drogen

U kiest de functie “Alleen drogen” als de hoeveelheid gewassen textiel de maximale beladingscapaciteit voor het drogen overschrijdt of als er wasgoed tussen zit dat niet in de automaat mag worden gedroogd.

1. Het wasgoed onder de loep

Wasgoed sorteren

- Sorteert het wasgoed op soort vezel/stof en restvocht voor, indien mogelijk.

Zo bereikt u een gelijkmatig droogresultaat.

- Sorteert het wasgoed tevens naar de symbolen in het onderhoudsetiket.

Wanneer er geen symbool in het etiket staat, gebruik dan een programma dat speciaal op het te drogen wasgoed is afgestemd.

Droogtips

- Droog geen textiel dat nog druipnat is. Centrifugeer het wasgoed na het wassen minstens 30 seconden.
- Wol en wolmengweefsels kunnen vervilten en krimpen. Gebruik voor dergelijke textielsoorten alleen het programma *Wol*.
- Droog zuiver linnen alleen in de droger als dat volgens het etiket is toegestaan. Het kan anders ruw worden.

- Gebreid wasgoed (zoals T-shirts en ondergoed) krimpt bij de eerste was vaak licht. Droog deze kledingstukken daarom niet te lang om verder krimpen te voorkomen. Koop gebreide kledingstukken eventueel een of twee maten groter.
- U kunt gesteven wasgoed drogen. Doseer echter voor hetzelfde effect de dubbele hoeveelheid stijfjes bij het wassen.
- Droog nieuw donkergekleurd textiel niet samen met lichtgekleurd textiel. Donker textiel kan afgeven of pluizen van een andere kleur kunnen op het wasgoed terecht komen.
- Houd de maximale belading van de droogprogramma's aan zoals in de paragraaf “Programma-overzicht” aangegeven wordt. Het droogresultaat en de kreukvorming hangen af van de belading. Hoe geringer de belading, hoe beter het resultaat. Daardoor krijgt u een bijzonder gelijkmatig en kreukvrij droogresultaat als u de belading reduceert.

2. De was-droogcombinatie vullen

Deur openen

- Plaats uw hand in de greep van de deur en trek de deur open.

Controleer of er zich dieren of voorwerpen in de trommel bevinden, voordat u het wasgoed erin stopt.

- Leg het wasgoed uit elkaar gevouwen in de trommel.

Als de trommel te vol is, is dat slecht voor het wasgoed en voor het droogresultaat.

Gebruik voor ieder droogprogramma de maximale beladingscapaciteit van de trommel. Zie hiervoor de paragraaf: "Programma-overzicht".

Deur sluiten

- Let erop dat er niets tussen deur en manchet beklemd raakt.
- Zwaai de deur dicht.

Doseerzakjes of bollen mogen niet worden meedroogd, want ze kunnen smelten en de automaat en het wasgoed beschadigen.
Droog geen doseerzakjes of -bollen mee.

Ook tijdens het drogen moet de kraan opengedraaid zijn.

3. Programma kiezen

De was-droogcombinatie inschakelen

- Draai de programmakeuzeschakelaar op een programma.

Het bedieningspaneel wordt verlicht.

Programma kiezen

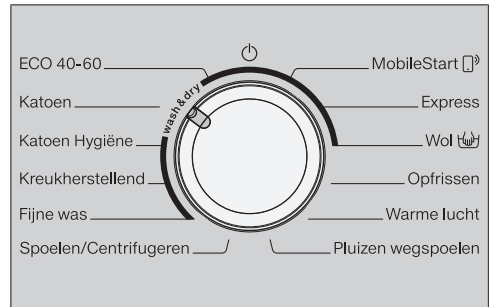

- Draai de programmakeuzeschakelaar naar het gewenste programma.

In de tijdsaanduiding verschijnt de vermoedelijke programmaduur en op het bedieningspaneel gaan de voorgeprogrammeerde temperatuur en het voorgeprogrammeerde centrifugetoerental branden.

- Via de programmakeuze *MobileStart*

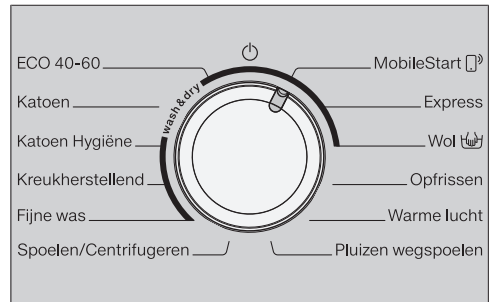

Zo droogt u goed

- Draai de programmakeuzeschakelaar op *MobileStart* .

Tip: Om *MobileStart*  te kunnen gebruiken, moet de was-droogcombinatie zijn aangemeld bij het wifi-netwerk en moet de *Afstandsbediening* zijn ingeschakeld.

In de tijdsaanduiding staat: *Con*

Na de start van het programma kan de was-droogcombinatie nu met de Miele app worden bediend.

Drogen kiezen



- Raak de sensortoets *Wassen* of *Drogen* aan, totdat alleen de sensortoets *Drogen* fel verlicht is.

Controleer of de sensortoets *Wassen* alleen gedimd brandt, anders begint vóór het drogen het bijbehorende wasprogramma.

4. Programma-instellingen kiezen

Droogtegraad kiezen

U kunt de vooraf ingestelde droogtegraad van een droogprogramma wijzigen.

- Raak de sensortoets van de gewenste droogtegraad aan.
 - + kastdroog plus
 -  kastdroog
 -  strijkdroog

De sensortoets van de gekozen droogtegraad brandt fel.

Programma *Warme lucht*: selecteer de droogtijd met de sensortoets < of >.

Toerental voor thermocentrifugeren kiezen

Je kunt het vooraf ingestelde toerental voor thermocentrifugeren voor een droogprogramma wijzigen.

- Raak de sensortoets voor het gewenste toerental aan.

De sensortoets brandt fel.

Extra functies kiezen

De sensortoetsen van de extra functie *Behoedzaam* branden gedimd, als *Behoedzaam* bij een programma kan worden gekozen.

- Raak de sensortoets *Behoedzaam* aan.

De sensortoets brandt fel.

Behoedzaam

Deze functie is vooral geschikt voor kwetsbaar textiel met het symbool , bijv. acryl.

Door de lagere temperatuur bij de keuze van *Behoedzaam* is de programmaduur langer.

Voorprogrammering kiezen

Met de voorprogrammering kunt u de start van een wasprogramma bepalen.

- Kies desgewenst een starttijd.

Meer informatie vindt u in het hoofdstuk “Voorprogrammering/SmartStart”.

5. Programma starten

- Raak de knipperende sensortoets *Start/Trommel bijvullen* aan.

De deur wordt vergrendeld en het droogprogramma wordt gestart.

Als u een starttijd voorgeprogrammeerd heeft, loopt deze in de tijdsaanduiding af. Na afloop van de voorgeprogrammeerde tijd of direct na de start wordt in de tijdsaanduiding de programmaduur weergegeven.

De trommel kan op elk moment worden bijgevuld of wasgoed kan worden verwijderd zolang in het display het symbool  brandt (zie het hoofdstuk "Programmaverloop wijzigen", paragraaf "Trommel bijvullen").

Energie besparen

Na 10 minuten worden de indicatoren donker. De sensortoets *Start/Trommel bijvullen* knippert.

U kunt de indicatoren weer inschakelen:

- Raak de sensortoets *Start/Trommel bijvullen* aan (dat heeft geen invloed op een lopend programma).

6. Einde van het programma/ trommel leeghalen

Tijdens de kreukbeveiliging beweegt de trommel nog maximaal 150 minuten na beëindiging van het programma. De deur is vergrendeld. Tijdens de eerste 10 minuten is het bedieningspaneel verlicht. Daarna dooft het bedieningspaneel en knippert de sensortoets *Start/Trommel bijvullen*.

- Draai de programmakeuzeschakelaar op .

De deur wordt ontgrendeld.

Als u tijdens de kreukbeveiligingsfase het wasgoed uit de trommel haalt, hoopt de warmte zich op.

Spread het wasgoed uit, zodat de resterende warmte eruit kan.

Na afloop van de kreukbeveiliging wordt de deur automatisch ontgrendeld.

- Open de deur.
- Neem het wasgoed uit de trommel.

Wasgoed dat in de trommel achterblijft, kan te droog worden en daardoor beschadigd raken.

Verwijder al het wasgoed uit de trommel.

Tip: Lees de paragraaf "Na iedere was- of droogbeurt" in het hoofdstuk "Zo wast en droogt u goed".









Zo droogt u goed

Programma-overzicht





*De gewichtsaanduidingen hebben betrekking op het gewicht van het droge wasgoed.

ECO 40-60		maximaal 5,0 kg*
Droogtegraden: 		
	Wasgoed van katoen: T-shirts, ondergoed, babykleertjes bedrijfskleding, jasjes, dekens, schorten, stofjassen, handdoeken, badhanddoeken, badmantels, flanellen/badstof beddengoed.	
Katoen		Maximaal 5,0 kg*
Droogtegraden:  , 		
Artikel	Wasgoed van dikker en dunner katoen: T-shirts, ondergoed, babykleertjes bedrijfskleding, jasjes, dekens, schorten, stofjassen, handdoeken, badhanddoeken, badmantels, flanellen/badstof beddengoed.	
Droogtegraden: 		
Artikel	Wasgoed van katoen of linnen, zoals tafellinnen, servetten, beddengoed en gesteven wasgoed dat nog verder moet worden behandeld.	
Tip	Rol wasgoed dat nog moet worden gemangeld op. Zo blijft het langer vochtig.	
Katoen Hygiëne		Maximaal 5,0 kg*
Droogtegraden: 		
Artikel	Niet kwetsbaar wasgoed van katoen of linnen dat direct met de huid in aanraking komt, bijv. ondergoed, babykleertjes en beddengoed	
Opmerking	De temperatuur wordt vrij lange tijd constant gehouden waardoor het wasgoed droger aanvoelt.	
Kreukherstellend		maximaal 3,5 kg*
Droogtegraden:  ,  , 		
Wasgoed	Kreukherstellend wasgoed van synthetisch materiaal, katoen of mengweefsels, bijv. bedrijfskleding, stofjassen, truien, jurken, broeken, tafellinnen, sokken.	

Zo droogt u goed

Fijne was		maximaal 1,0 kg*
Droogtegraden:  ,  ,  +		
Wasgoed	Kwetsbaar textiel met het onderhoudssymbool  van synthetische weefsels, mengweefsels, kunstzijde of kreukherstellend katoen, bijv. overhemden, blouses, lingerie en textiel met applicaties.	
Tip	Reduceer de belading wanneer u extra kreukarm wilt drogen.	
MobileStart 		
Tip	U kunt een programma kiezen en het apparaat bedienen met de Miele-app.	
Express		maximaal 3,5 kg*
Droogtegraden:  ,  ,  +		
Wasgoed	Sterk wasgoed dat anders met het programma Katoen wordt gedroogd	
Opmerking	Bij het na elkaar wassen en drogen van licht vervuild wasgoed duurt dit programma heel kort.	
Wol		maximaal 2,0 kg*
3 minuten		
Wasgoed	Wollen wasgoed en wasgoed waar o.a. wol in zit: truien, vesten, sokken	
Tip	<ul style="list-style-type: none"> - Het wollen wasgoed wordt in korte tijd losgeschud en lekker zacht, maar niet helemaal droog. - Neem het wasgoed direct na afloop van het programma uit de trommel. 	

Zo droogt u goed

Oprissen		Maximaal 1,0 kg*
Droogtegraden:  , 		
Artikel	Droog wasgoed of wasgoed dat maar kort gedragen is en niet vuil is	
Tip	Het wasgoed wordt aan het begin van het programma vochtig gemaakt, zodat er minder kreukels in komen. <ul style="list-style-type: none">-  – kastdroog: wanneer u het wasgoed direct nodig heeft.-  – strijkdroog: wanneer het wasgoed moet worden gestreken of op een hangertje gedroogd.	
Warme lucht		maximaal 4,0 kg*
20–120 minuten		
Tip	<ul style="list-style-type: none">- Wasgoed van dikkere stof, zoals jacks, kussens en slaapzakken, dat niet gelijkmatig wordt gedroogd en daarom moet worden na-gedroogd- Los wasgoed dat moet worden gedroogd of gelucht	
Pluizen wegspoelen ⇨ Paragraaf “Programma Pluizen wegspoelen”		

Thermocentrifugeren

In enkele programma's wordt er in het droogproces gethermocentrifugeerd. Daarmee wordt energie bespaard.

Het maximale toerental voor het thermocentrifugeren komt overeen met het voor het bijbehorende wasprogramma toegestane centrifugeertoerental.

U kunt het toerental voor het thermocentrifugeren in enkele programma's tot 900 omw/min verlagen.

Achter elkaar wassen en droegen

Het is aan te bevelen om alleen dan direct achter elkaar te wassen en te droegen, als al het gewassen textiel ook in de automaat mag worden gedroogd en het de maximale beladingscapaciteit voor het droegen niet overschrijdt.

Lees eerst de hoofdstukken: “Zo wast u goed” en “Zo droogt u goed”.

1. Het wasgoed onder de loep

- Maak de zakken leeg.
- Sorteert het wasgoed op kleur en weefsel.
- Controleer de symbolen in het onderhoudsetiket.

2. De was-droogcombinatie vullen

- Open de deur.

Controleer of er zich dieren of voorwerpen in de trommel bevinden, voordat u het wasgoed erin stopt.

- Leg de was uitgevouwen en losjes in de trommel.

Doseerzakjes of bollen mogen niet worden meegedroogd, want ze kunnen smelten en de was-droogcombinatie en het wasgoed beschadigen. Droog geen doseerzakjes of -bollen mee.

- Sluit de deur.

3. Programma kiezen

- Draai de programmakeuzeschakelaar naar het gewenste programma.

Het bedieningspaneel wordt verlicht.

- Raak de sensortoetsen *Wassen* en *Drogen* aan, totdat beide sensortoetsen fel verlicht zijn.

4. Programma-instellingen kiezen

- Kies het gewenste centrifuge-toerental, de gewenste temperatuur en de gewenste droogtegraad.

De sensortoetsen van de gekozen instellingen branden fel.

Het minimale centrifuge-toerental is beperkt tot 900 omw/min. Bij enkele programma's kan het toerental niet gewijzigd worden.

- Kies eventueel (een) extra functie(s).

Voor het thermocentrifugeren wordt het aangegeven centrifuge-toerental van het wassen overgenomen.

- Kies desgewenst een starttijd.

Zo wast en droogt u goed

5. Wasmiddel doseren

- Doseer het wasmiddel via de capsule of de wasmiddellade.

6. Programmastart/-einde

- Raak de knipperende sensortoets *Start/Trommel bijvullen* aan.

De deur wordt vergrendeld.

Het programma start.

Na afloop van het programma begint de kreukbeveiliging.

Tijdens de kreukbeveiliging is de deur nog vergrendeld.

- Raak de sensortoets *Start/Trommel bijvullen* aan of draai de programma-keuzeschakelaar op .

De deur wordt ontgrendeld.

Spreid het wasgoed uit als u het tijdens de kreukbeveiligingsfase uit de trommel haalt. De warmte kan dan uit het wasgoed ontsnappen.

Na afloop van de kreukbeveiliging wordt de deur automatisch ontgrendeld.

- Trek de deur open en haal het wasgoed uit de trommel.

Zie de paragraaf “Na iedere was- en/of droogbeurt”.

Na iedere was- en/of droogbeurt

- Doe de deur **ver** open.

 Gevaar voor verbranding door heet metaal.

De metalen kap aan de binnenkant op het deurglas is heet na het drogen.

Raak de metalen kap niet aan.

- Neem het wasgoed uit de trommel.

Als er wasgoed achterblijft in de trommel kan dit de volgende keer dat u wast of droogt, krimpen, verkleuren of beschadigd raken.

Controleer of de trommel leeg is!

- Controleer of er voorwerpen in de manchets van de deur zijn achtergebleven. Verwijder na het drogen de pluizen uit de manchets en van het deurglas.

Tip: Laat de deur op een kiertje open, zodat de trommel kan drogen.

- Draai de keuzeschakelaar op .

Tip: Laat de wasmiddellade op een kiertje openstaan, zodat de lade kan drogen.

Programma Pluizen verwijderen

Bij het drogen kunnen er pluizen ontstaan, die in de trommel en de buitentrommel blijven zitten. Om te voorkomen dat deze pluizen (van bijv. donker wasgoed) zich bij een volgende wasbeurt op ander (bijv. licht) wasgoed afzetten of de was-droogcombinatie verstoppen, kunt u deze pluizen verwijderen.

Gebruik het programma *Pluizen verwijderen* niet om textiel uit te spoelen. Zorg, dat de trommel leeg is.

- Draai de keuzeschakelaar op het programma *Pluizen verwijderen*.

Gebruik geen wasmiddel.

- Raak de sensortoets *Start/Trommel bijvullen* aan.

Binnen enkele minuten zijn de pluizen weggespoeld.

- Verwijder de pluizen die eventueel op de manchet en op het kijkglas zijn achtergebleven.
- Schakel de was-droogcombinatie uit.

Programmaverloop wijzigen

Programma wijzigen (kinderbeveiliging)

Als een programma eenmaal is gestart, kunt u het programma, de temperatuur, het centrifugetoerental en de gekozen extra functies niet meer wijzigen. Hierdoor wordt voorkomen dat bijvoorbeeld kinderen het apparaat onbedoeld bedienen.

Als de was-droogcombinatie wordt uitgeschakeld terwijl het programma loopt, zal de stand-byfunctie de was-droogcombinatie na 15 minuten niet volledig uitschakelen. Er kan nog steeds water in de trommel zitten, dus de veiligheidsfuncties zijn nog steeds actief.



Programma afbreken

U kunt een programma op ieder moment afbreken, nadat u het heeft gestart.

- Draai de programmakeuzeschakelaar op .

Het programma is onderbroken.

- Draai daarna de programmakeuzeschakelaar naar een willekeurige positie.

In de tijdsaanduiding verschijnen draaiende streepjes  ...  ... .

- tijdens het wassen:

De was-droogcombinatie pompt het aanwezige water weg en het programma wordt afgebroken.

De deur wordt ontgrendeld.

- tijdens het drogen:

Het wasgoed wordt afgekoeld. Pas daarna kan de deur worden geopend.

Trommel leeghalen

- Wacht totdat het symbool  in het display uitgaat en de deur ontgrendeld wordt.
- Trek de deur open en haal het wasgoed uit de trommel.

Een ander programma kiezen

- Sluit de deur.
- Kies het gewenste programma.
- Doseer eventueel nog wasmiddel in de wasmiddellade.
- Raak de sensortoets *Start/Trommel bijvullen* aan.

Het programma start.

Trommel bijvullen – AddLoad

Nadat u het programma heeft gestart, kunt u de trommel bijvullen of wasgoed uit de trommel halen.

Het bijvullen van de trommel is **niet** mogelijk als in het display het symbool  brandt.

- Raak de sensortoets *Start/Trommel bijvullen* aan.

In de tijdsaanduiding verschijnen draaiende streepjes *L* ... *L* ... *L*.

In de tijdsaanduiding staat *Add*.

- Open de deur.
- Leg wasgoed in de trommel of haal er wasgoed uit.
- Sluit de deur.
- Raak de sensortoets *Start/Trommel bijvullen* aan.

Het programma wordt voortgezet.

Het bijvullen of verwijderen van wasgoed is niet mogelijk wanneer:

- de temperatuur van het waswater boven 55 °C ligt.
- het waterniveau in de trommel te hoog is

Voorprogrammering/SmartStart

Voorprogrammering

De voorprogrammering is actief als de programmeerfunctie *P98* SmartGrid uitgeschakeld is.

Met de voorprogrammering kunt u de programmastart 30 minuten tot maximaal 24 uur van tevoren instellen. Dat kunt u bijvoorbeeld doen om gebruik te maken van een voordelig nachttarief.

De starttijd instellen

- Kies het gewenste wasprogramma.
- Raak de sensortoets  aan.

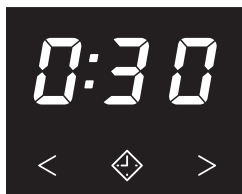

De sensortoets  brandt fel.

- Raak de sensortoets < of > zo vaak aan, totdat de gewenste voorprogrammering in de tijdsaanduiding verschijnt.
- Als de voorgeprogrammeerde tijd korter is dan 10 uur, verandert deze in stappen van 30 minuten.
- Als de voorgeprogrammeerde tijd langer is dan 10 uur, verandert deze in stappen van 1 uur.

Starttijd voorprogrammering starten





- Raak de knipperende sensortoets *Start/Trommel* bijvullen aan.

De voorprogrammering start en loopt af in de tijdsaanduiding.

Voorprogrammering wijzigen of afbreken

Als de voorprogrammering is gestart, kan deze niet meer worden gewijzigd.

- Draai de programmakeuzeschakelaar op .
- Draai de programmakeuzeschakelaar op een willekeurig programma.

In de tijdsaanduiding verschijnen draaiende streepjes  ...  ...  of .

Het aftellen van de voorprogrammering wordt gestopt.

- Kies een programma en desgewenst een nieuwe voorgeprogrammeerde tijd.

SmartStart

De functie *SmartStart* is actief als de programmeerfunctie *P98 SmartGrid* ingeschakeld is.

Met de functie *SmartStart* kunt u een tijdsbestek vastleggen, waarbinnen de was-droogcombinatie van buitenaf kan worden gestart. De wasdroger start door een signaal bijv. van uw energieleverancier, als het stroomtarief heel laag is.

U kunt een tijdsbestek tussen 30 minuten en 24 uur vastleggen. In dit tijdsbestek wacht de was-droogcombinatie op een signaal van buitenaf. Als er in dit tijdsbestek geen signaal wordt verzonden, start de was-droogcombinatie het programma.

Het tijdsbestek instellen

Als de programmeerfunctie *P98 SmartGrid* geactiveerd is, wijzigt de functie van de sensortoets \diamond . In de tijdsaanduiding verschijnt niet meer de voorgeprogrammeerde tijd, maar het tijdsbestek waarbinnen de was-droogcombinatie automatisch kan worden gestart (zie hoofdstuk "Programmeerfuncties", paragraaf "*P98 SmartGrid*").

U doet hetzelfde als bij het instellen van de tijd voor de voorprogrammering.

- Raak de sensortoets \diamond aan.
- Stel met de sensortoetsen $<$ of $>$ het gewenste tijdsbestek in.
- Raak de sensortoets *Start/Trommel* bijvullen aan.

In de tijdsaanduiding verschijnt $\text{E}t.r.$

Reiniging en onderhoud

Ommanteling en bedieningspaneel reinigen

⚠ Gevaar voor elektrische schok door netspanning.

Ook als een was-droogcombinatie is uitgeschakeld, staat er spanning op het apparaat.

Neem vóórdat u het apparaat een reinigings- of onderhoudsbeurt geeft de spanning eraf.

⚠ Schade door binnendringend water.

Door de druk van een waterstraal kan er water in de was-droogcombinatie komen en onderdelen beschadigen.

Spoel de was-droogcombinatie niet met een waterstraal af.

⚠ Schade door reinigingsmiddelen.

Oplosmiddelhoudende reinigingsmiddelen, schuurmiddelen, glas- of allesreinigers kunnen kunststof oppervlakken en andere onderdelen beschadigen.

Gebruik deze reinigingsmiddelen niet.

- Reinig ommanteling en paneel met een vochtige doek en een mild reinigingsmiddel of sopje en droog beide onderdelen daarna met een zachte doek.
- Reinig de trommel met een reinigingsmiddel voor roestvrij staal.

Wasmiddellade reinigen

Wanneer er met lage temperaturen en vloeibare wasmiddelen gewassen wordt, raakt de wasmiddellade sneller verontreinigd.

- Reinig daarom regelmatig de hele wasmiddellade.

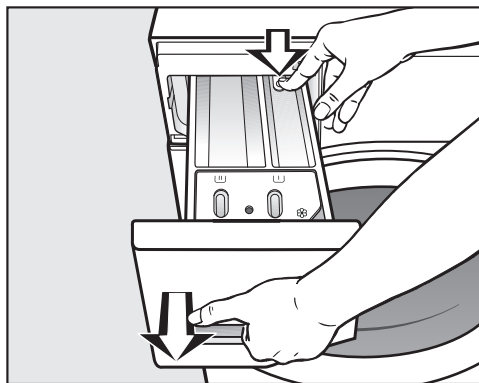

- Trek de wasmiddellade naar buiten totdat u weerstand voelt, druk de ontgrendelingsknop in en neem de lade uit het apparaat.
- Reinig de wasmiddellade met warm water.

Zuighevel en kanaal reinigen

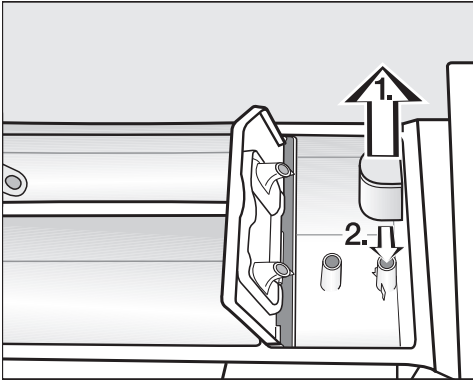

- Trek de zuighevel uit het vakje  en reinig de hevel onder de warme kraan.
- Reinig ook de leiding waarop de zuighevel aangesloten is.
- Plaats de zuighevel weer terug.

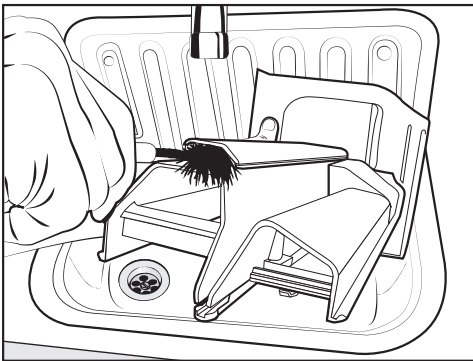

- Reinig het kanaal voor de wasverzachter met warm water en een borsteltje.

Vloeibaar stijfsel gaat vastplakken. Als u vaker vloeibaar stijfsel heeft gebruikt, maak dan de zuighevel zeer grondig schoon.

Wasmiddelladekast reinigen

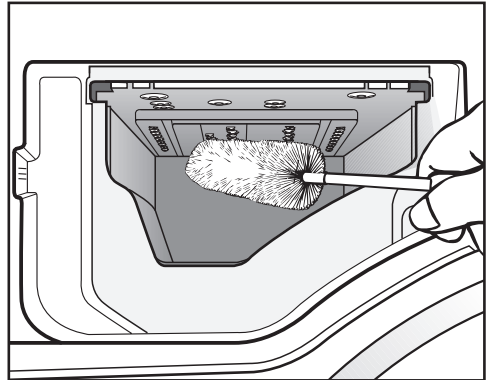

- Reinig ook het gedeelte waar de wasmiddellade zit. Verwijder de wasmiddelresten en kalkaanslag en gebruik daarvoor een flessenborstel.
- Plaats de wasmiddellade weer in het apparaat.

Tip: Laat de wasmiddellade op een kiertje openstaan, zodat de lade kan drogen.

Reiniging en onderhoud

Deurglas reinigen

- Reinig af en toe het deurglas aan de binnenkant en de metalen kap, die erop zit, met een mild reinigingsmiddel of sopje.
- Wrijf allebei met een zachte doek droog.

Trommel reinigen

Wanneer er regelmatig op lage temperaturen en/of met een vloeibaar wasmiddel gewassen wordt, bestaat het gevaar dat zich in de was-droogcombinatie ziektekiemen en geurtjes ontwikkelen. Reinig de was-droogcombinatie met het programma *Katoen 90 °C*. Reinig de trommel uiterlijk wanneer het controlelampje **i** samen met een **1** in de tijdsaanduiding brandt.

Watertoevoerzeefje reinigen

De was-droogcombinatie heeft een zeefje ter bescherming van het waterinlaatventiel. Het zeefje dat in de watertoevoerslang aan het vrije uiteinde zit, moet om de ca. 6 maanden gecontroleerd worden. Als de watertoevoer vaak is onderbroken, moet u vaker controleren.

- Draai de kraan dicht.
- Schroef de watertoevoerslang van de kraan.

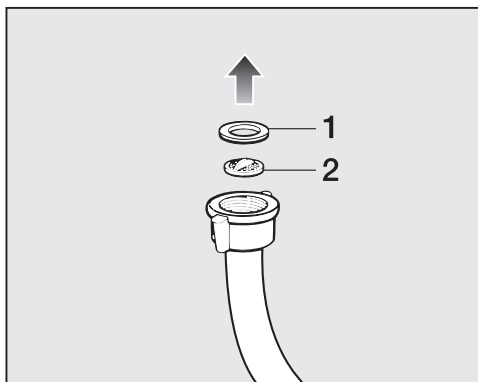

- Trek het rubberen dichtingsringetje **1** uit de groef.
- Houd het vrije uiteinde van de watertoevoerslang omlaag. Het kunststof zeefje **2** valt eruit.
- Reinig het kunststof zeefje.
- Plaats alles in omgekeerde volgorde terug.
- Draai de schroefkoppeling vast op de kraan en draai de kraan open. Als er water weglekt, draait u de schroefkoppeling aan.

Het zeefje **moet** nadat het is gereinigd, worden teruggeplaatst.

De meeste storingen en problemen die bij dagelijks gebruik kunnen optreden, kunt u zelf verhelpen. U bespaart daarmee niet alleen tijd, maar ook kosten, omdat u Miele niet hoeft in te schakelen.



De volgende tabellen helpen u de oorzaken van een probleem te achterhalen en het probleem te verhelpen.

Het lukt niet om een programma te starten

Probleem	Oorzaak en oplossing
Het bedieningspaneel blijft donker.	Er staat geen stroom op de was-droogcombinatie. <ul style="list-style-type: none">■ Controleer of de netstekker in het stopcontact zit.■ Controleer of de zekering in orde is.
	De was-droogcombinatie is in het kader van de energiebesparing automatisch uitgeschakeld. <ul style="list-style-type: none">■ Schakel de was-droogcombinatie met de keuzeschakelaar weer in.
In de tijdsaanduiding wisselen <i>F</i> en <i>34</i> elkaar af.	De deur is niet goed gesloten. De deur kon niet worden vergrendeld. <ul style="list-style-type: none">■ Sluit de deur opnieuw.■ Start het programma opnieuw.■ Verschijnt de melding weer, neem dan contact op met Miele.

Nuttige tips

Programma-afbreking en controlelampje

Probleem	Oorzaak en oplossing
Het controlelampje  voor storingen brandt. In de tijdsaanduiding wisselen <i>F</i> en <i>10</i> elkaar af en de zoemer klinkt.	De watertoevoer is niet optimaal of zelfs geblokkeerd. <ul style="list-style-type: none">■ Controleer of de kraan ver genoeg is opengedraaid.■ Controleer of er knikken in de toevoerslang zitten.■ Controleer of de waterdruk hoog genoeg is.
	Het zeefje in de watertoevoer is verstopt. <ul style="list-style-type: none">■ Reinig het zeefje.
Het controlelampje  voor storingen brandt. In de tijdsaanduiding wisselen <i>F</i> en <i>11</i> elkaar af en de zoemer klinkt.	De waterafvoer is niet optimaal of zelfs geblokkeerd. De waterafvoerslang ligt te hoog. <ul style="list-style-type: none">■ Reinig de filters en afvoerpomp.■ Controleer of de maximale opvoerhoogte van 1 m niet is overschreden.
Het controlelampje  voor storingen brandt. In de tijdsaanduiding wisselen <i>F</i> en <i>13B</i> elkaar af en de zoemer klinkt.	Het waterbeveiligingssysteem is geactiveerd. <ul style="list-style-type: none">■ Draai de kraan dicht.■ Neem contact op met Miele.
In de tijdsaanduiding wisselen <i>F</i> en <i>XXX</i> elkaar af en de zoemer klinkt.	Er is sprake van een defect. <ul style="list-style-type: none">■ Maak de was-droogcombinatie spanningsvrij. Trek de stekker uit het stopcontact of schakel de hoofdschakelaar uit.■ Wacht minstens 2 minuten voordat u de was-droogcombinatie weer op het elektriciteitsnet aansluit.■ Schakel de was-droogcombinatie weer in.■ Start het programma opnieuw.■ Verschijnt de melding weer, neem dan contact op met Miele.

Controlelampje brandt na afloop van het programma

Probleem	Oorzaak en oplossing
Het controlelampje  brandt.	<p>Tijdens het wasprogramma heeft zich te veel schuim gevormd.</p> <ul style="list-style-type: none"> ■ Gebruik de volgende keer minder wasmiddel en neem de doseeraanwijzingen op de wasmiddelverpakking in acht.
Het controlelampje i brandt samen met een 7 in de tijdsaanduiding.	<p>Er is al langere tijd geen wasprogramma met een temperatuur van meer dan 60 °C gedraaid.</p> <ul style="list-style-type: none"> ■ Start het programma <i>Katoen 90 °C</i> met het Miele machinereinigingsmiddel of een universeel wasmiddel in poedervorm. <p>De was-droogcombinatie wordt gereinigd en er ontstaan geen kiemen en geurtjes.</p>
Het controlelampje i brandt samen met een 3 in de tijdsaanduiding.	<p>Het programma <i>Pluizen verwijderen</i> is geruime tijd niet gebruikt.</p> <ul style="list-style-type: none"> ■ Start het programma <i>Pluizen verwijderen</i> zoals beschreven in het hoofdstuk “Pluizen verwijderen”.
Het controlelampje i brandt samen met een 4 in de tijdsaanduiding.	Er ligt geen wasgoed in de trommel.
	<p>De hoeveelheid wasgoed is te klein. Het restvocht van het wasgoed kan niet bepaald worden, daardoor is het wasgoed nog vochtig.</p> <ul style="list-style-type: none"> ■ Droog kleine hoeveelheden wasgoed voortaan in het programma <i>Warme lucht</i>. <p>De hoeveelheid wasgoed was te groot voor het gekozen droogprogramma.</p> <ul style="list-style-type: none"> ■ Houd de maximale belading aan die in de paragraaf “Programma-overzicht” aangegeven wordt.

Nuttige tips

Symbolen in de tijdsaanduiding

Melding	Oorzaak en oplossing
In de tijdsaanduiding brandt OFF .	De programmakeuzeschakelaar is na de start van het programma op een andere stand gezet. <ul style="list-style-type: none">■ Zet de programmakeuzeschakelaar op het programma dat eerder is ingesteld.
UP licht op na het inschakelen van de wasdroogcombinatie.	Voor de was-droogcombinatie is een update beschikbaar. Ga voor meer informatie naar hoofdstuk "Programmeerfuncties", paragraaf "P99 RemoteUpdate".
In de tijdsaanduiding brandt Err kort bij de programmakeuze.	De was-droogcombinatie geeft aan dat deze verbonden is.
In de tijdsaanduiding brandt OFF bij selectie van het programma <i>MobileStart</i> [] .	De afstandsbediening is uitgeschakeld. <ul style="list-style-type: none">■ Activeer de programmeerfunctie P97 Afstandsbediening om de was-droogcombinatie via de app te bedienen.
In de tijdsaanduiding brandt Con bij selectie van het programma <i>MobileStart</i> [] .	De was-droogcombinatie is verbonden en kan via de app worden bediend.
In de tijdsaanduiding brandt noC bij selectie van het programma <i>MobileStart</i> [] .	Miele@home is niet geïnstalleerd. <ul style="list-style-type: none">■ Verbind de was-droogcombinatie, zie het hoofdstuk "Eerste ingebruikneming", paragraaf "Miele@home installeren".
Err licht op na het inschakelen van de wasdroogcombinatie.	Er is sprake van een defect. <ul style="list-style-type: none">■ Schakel de was-droogcombinatie uit.■ Schakel de was-droogcombinatie weer in.■ Verschijnt Err weer, neem dan contact op met Miele. Het is nog mogelijk om de was-droogcombinatie te bedienen. <ul style="list-style-type: none">■ Raak de brandende sensortoets [] aan.

Algemene problemen met de Was-droogcombinatie

Probleem	Oorzaak en oplossing
Het display is donker.	Het display wordt automatisch uitgeschakeld om energie te besparen (standby). <ul style="list-style-type: none"> ■ Druk op een willekeurige toets. Het display staat niet meer in standby.
De Was-droogcombinatie staat tijdens het centrifugeren niet stil	De stelvoeten staan niet gelijk en zijn niet met een contraoer vastgeschroefd. <ul style="list-style-type: none"> ■ Stel de Was-droogcombinatie stevig en schroef de stelvoeten met een contraoer vast.
Vreemde pompgeluiden.	Dat is geen storing! Wanneer het water wordt afgepompt zijn dit soort geluiden normaal.
Centrifugeergeluiden tijdens het drogen.	Dat is geen storing! Ook tijdens het drogen wordt gecentrifugeerd (thermocentrifugeren).
De Was-droogcombinatie heeft het wasgoed niet normaal gecentrifugeerd en het wasgoed is nog nat.	Bij het eindcentrifugeren heeft de automaat een grote onbalans herkend en het centrifugeertoerental automatisch gereduceerd. <ul style="list-style-type: none"> ■ Vul de trommel altijd met groot en klein wasgoed om het wasgoed beter in balans te krijgen.
In de wasmiddellade blijft vrij veel wasmiddel achter.	Er staat onvoldoende druk op het water. <ul style="list-style-type: none"> ■ Reinig de zeefjes in de watertoevoer.
	Waspoeder in combinatie met onthardingsmiddelen heeft de neiging te gaan plakken. <ul style="list-style-type: none"> ■ Reinig de wasmiddellade en doseer voortaan eerst het wasmiddel en dan pas het onthardingsmiddel in het vakje.

Nuttige tips

Algemene problemen met de Was-droogcombinatie

Probleem	Oorzaak en oplossing
De wasverzachter wordt niet volledig ingespoeld of er blijft te veel water in vakje ☼ staan.	De zuighevel zit niet goed of is verstopt. ■ Reinig de zuighevel. Zie hoofdstuk: “Reiniging en onderhoud”, paragraaf: “Wasmiddellade reinigen”.
In het wasverzachterbakje naast de capsule zit water.	CapDosing is niet geactiveerd of de lege capsule is na de laatste wasbeurt niet verwijderd. ■ Activeer CapDosing bij het eerstvolgende capsulegebruik. ■ Verwijder een capsule na gebruik en gooi deze weg.
	Het afvoerbuisje in de wasmiddellade waar de capsule op wordt gestoken, is verstopt. ■ Reinig het buisje.
Aan het einde van het programma zit er nog vocht in de capsule.	Het buisje in de wasmiddellade, waar de capsule op wordt gestoken, is verstopt. ■ Reinig het buisje.
	Dat is geen storing! Om technische redenen blijft er altijd wat water in de capsule zitten.
De resttijd in het display kan in de loop van een programma veranderen.	De resttijd wordt constant aan het was- of droogproces aangepast en is dus aan schommelingen onderhevig.

Algemene problemen met de Was-droogcombinatie

Probleem	Oorzaak en oplossing
Tijdens het programma <i>Pluizen wegspoelen</i> komt er schuim uit de wasmiddellade.	<p>Bij de vorige wasbeurt zijn er resten wasmiddel in de buitentrommel achtergebleven.</p> <ul style="list-style-type: none"> ■ Doseer altijd de juiste hoeveelheid wasmiddel. ■ Volg de doseeraanwijzingen van de wasmiddelfabrikant op de verpakking.
Na afloop van het programma <i>Pluizen verwijderen</i> blijft er schuim in de trommel achter.	<p>Bij het programma <i>Pluizen verwijderen</i> worden er ook wasmiddelresten uit de buitentrommel gespoeld. Daardoor kan er schuim ontstaan.</p> <ul style="list-style-type: none"> ■ Gebruik het programma <i>Pluizen verwijderen</i> regelmatig, zodat zich geen wasmiddelresten in de buitentrommel kunnen afzetten.
Na afloop van het programma <i>Pluizen verwijderen</i> blijven er pluizen in de trommel achter.	<p>U heeft het programma <i>Pluizen verwijderen</i> geruime tijd niet gebruikt.</p> <ul style="list-style-type: none"> ■ Verwijder de pluizen uit de trommel. ■ Gebruik het programma <i>Pluizen verwijderen</i> regelmatig.
De was-droogcombinatie stinkt.	<p>Controlelampje i werd genegeerd. Er is al langere tijd geen wasprogramma met een temperatuur van meer dan 60 °C gedraaid.</p> <ul style="list-style-type: none"> ■ Start het programma <i>Katoen 90 °C</i> en gebruik daarvoor de Miele machinereiniger of een poedervormig universeel wasmiddel. Zo voorkomt u dat zich in de was-droogcombinatie ziektekiemen en geurtjes ontwikkelen.
	<p>De deur en de wasmiddellade zijn na het wassen gesloten.</p> <ul style="list-style-type: none"> ■ Laat de deur en de wasmiddellade op een kiertje openstaan, zodat deze kunnen drogen.

Nuttige tips

Een tegenvallend wasresultaat

Probleem	Oorzaak en oplossing
Op het gewassen wasgoed zitten witte, wasmiddelachtige bestanddelen.	<p>Het wasmiddel bevat niet in water op te lossen bestanddelen ter ontharding van het water, nl. zeolieten. Deze bestanddelen hebben zich op het textiel vastgezet.</p> <ul style="list-style-type: none">■ Probeer de resten met een borstel te verwijderen wanneer het wasgoed droog is.■ Was donker textiel voortaan met een vloeibaar wasmiddel. Deze middelen bevatten geen zeolieten.■ Was dit textiel met het programma <i>Donker wasgoed</i>.
Het wasgoed wordt met een vloeibaar wasmiddel niet schoon.	<p>Vloeibare wasmiddelen bevatten geen bleekmiddelen. Vlekken van fruit, koffie of thee kunnen niet altijd verwijderd worden.</p> <ul style="list-style-type: none">■ Gebruik een poedervormig wasmiddel met bleekmiddel.■ Strooi vlekkenzout in het vakje III en giet vloeibaar wasmiddel in een doseerbol (doseerbol voor het drogen verwijderen).■ Doseer vloeibaar wasmiddel en vlekkenzout nooit bij elkaar in de wasmiddellade.
Op het gewassen wasgoed zijn grijze, elastische bolletjes achtergebleven (vetbolletjes).	<p>Er is te weinig wasmiddel gedoseerd. Het wasgoed is te sterk met vet, bijv. crème of olie vervuild geweest.</p> <ul style="list-style-type: none">■ Wanneer wasgoed zo vervuild is moet u óf meer wasmiddel doseren óf een vloeibaar wasmiddel gebruiken.■ Draai vóór de volgende wasbeurt het programma <i>Machine reinigen</i> met het Miele-machinereinigingsmiddel of een poedervormig universeel wasmiddel.

Een tegenvallend droogresultaat

Probleem	Oorzaak en oplossing
<p>Het wasgoed is na het drogen te vochtig.</p>	<p>De belading is te gering. De elektronica kon het restvocht niet correct berekenen.</p> <ul style="list-style-type: none"> ■ Droog kleine hoeveelheden wasgoed voortaan in het programma <i>Warme lucht</i>.
	<p>Het wasgoed was niet goed verdeeld. Daardoor is het tijdens het centrifugeren in elkaar gedraaid. Het wasgoed was te vochtig of het centrifugetoerental was te hoog ingesteld. Daardoor is het wasgoed tijdens het thermocentrifugeren in elkaar gedraaid.</p> <ul style="list-style-type: none"> ■ Open de deur. Schud het wasgoed los. ■ Start het droogprogramma opnieuw met een lager centrifugetoerental.
<p>Het wasgoed voelt na het drogen vochtig aan.</p>	<p>Warm wasgoed voelt vochtiger aan.</p> <ul style="list-style-type: none"> ■ Spreid het wasgoed uit, zodat de warmte kan ontsnappen.
<p>Het wasgoed is na het drogen te vochtig of te droog.</p>	<p>Het gewenste restvocht ligt tussen twee droogtegraden in.</p> <ul style="list-style-type: none"> ■ Wijzig desgewenst de droogtegraad. Zie hoofdstuk: "Instellingen", paragraaf: "Droogtegraad".
<p>Na het drogen zit er water in de trommel.</p>	<p>De waterafvoer is niet optimaal.</p> <ul style="list-style-type: none"> ■ Reinig filters en filterhuis zoals wordt beschreven in de paragraaf: "Het openen van de deur bij verstopte afvoer en/of stroomuitval" en controleer de opvoerhoogte.

Nuttige tips

De deur kan niet open

Probleem	Oorzaak en oplossing
De deur kan tijdens het programmaverloop niet geopend worden.	Tijdens het programmaverloop is de deur vergrendeld. ■ Volg de instructies in het hoofdstuk “Programmaverloop wijzigen”, paragraaf “Trommel bijvullen”.
	Er bevindt zich water in de trommel en de was-droogcombinatie kan het water niet afpompen. ■ Reinig de filters en afvoerpomp, zoals beschreven in het hoofdstuk “Deur openen bij verstopte afvoer en/of stroomuitval”.
	Het waterniveau in de trommel is te hoog. ■ Breek het programma af. De was-droogcombinatie pompt het aanwezige water weg.
Aan het einde van het programma of nadat het programma afgebroken is, kan de deur niet worden geopend. In de tijdsaanduiding worden knipperende streepjes L ... [.] ... [.] ... weergegeven.	Om veiligheidsredenen kan de deur niet worden geopend. De temperatuur in de trommel bedraagt meer dan 55 °C tijdens het wassen en meer dan 70 °C tijdens het drogen. ■ Wacht totdat de temperatuur in de trommel is gedaald en de deur is ontgrendeld.
De deur wordt niet ontgrendeld. In de tijdsaanduiding wisselen F en 35 elkaar af.	Het deurslot is geblokkeerd. ■ Neem contact op met Miele.

Het openen van de deur bij verstopte afvoer en/of stroomuitval

- Schakel de Was-droogcombinatie uit.

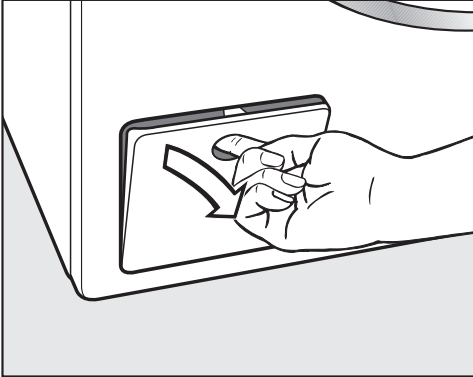

- Open het klepje van de afvoerpomp.

Verstopte afvoer

Als de afvoer verstopt is, kan zich een vrij grote hoeveelheid water in de was-droogcombinatie bevinden.

 U kunt zich branden door heet sop.

Als u kort daarvoor met hoge temperaturen gewassen heeft, is het sop dat uit de machine loopt heet.

Laat het sop voorzichtig wegstromen.

Het water laten weglopen

Draai het filter er niet helemaal uit.

- Zet een bak of schaal onder het klepje.

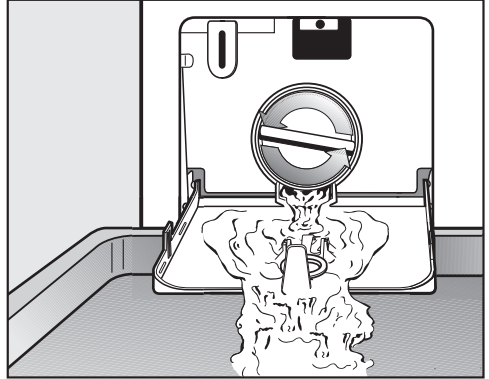

- Draai het filter langzaam zover open, totdat het water eruit stroomt.
- Draai het filter weer dicht om de waterafvoer te onderbreken.

Wanneer er geen water meer uit de machine loopt:

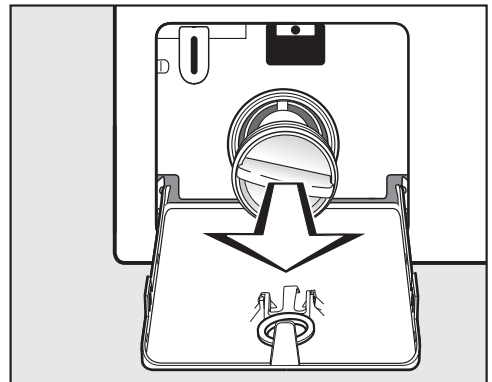

- draai het filter er dan helemaal uit.

Nuttige tips

Pluizenfilters reinigen

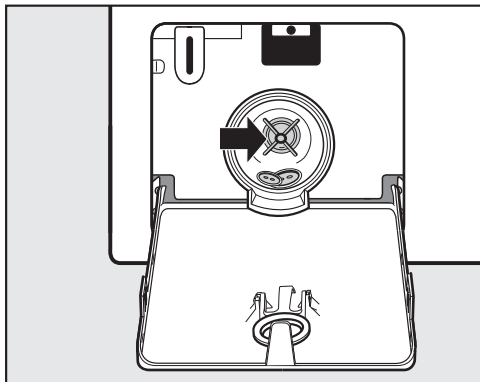

- Reinig het filter grondig.
- Controleer of u de schoepen van de afvoerpomp gemakkelijk kunt rond-draaien.
- Verwijder vreemde voorwerpen (knopen, munten e.d.) en reinig de binnenkant.
- Plaats het pluizenfilter terug en draai het weer vast.

 Schade doordat er water lekt. Als het pluizenfilter niet wordt teruggeplaatst, loopt er water uit de wasdroogcombinatie. Plaats het filter terug en draai het weer stevig dicht.

Deur openen

 Gevaar voor verwonding door draaiende trommel. Het is zeer gevaarlijk om uw hand in een nog draaiende trommel te steken. Controleer voordat u het wasgoed uit de trommel neemt altijd of de trommel stilstaat.

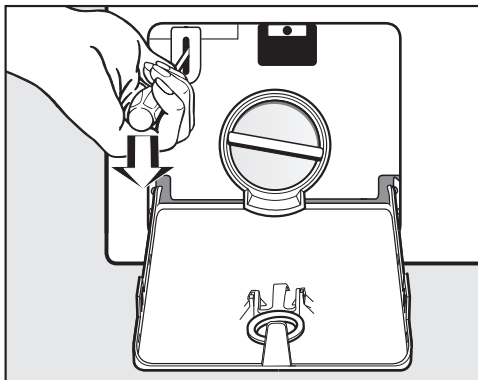

- Ontgrendel de deur bijvoorbeeld met een schroevendraaier.
- Open de deur.

Contact bij storingen

Voor storingen die u niet zelf kunt verhelpen, waarschuwt u uw Miele vakhandelaar of Miele.

Een bezoek van een technicus kunt u online op www.miele.com/service boeken.

De contactgegevens van de afdeling klantcontacten van Miele vindt u achteraan in dit document.

Miele heeft de typeaanduiding en het serienummer nodig (Fabr./SN/Nr.). Beide gegevens vindt u op het typeplaatje.

Het typeplaatje vindt u boven het kijkglas. U ziet het als u de deur opent.

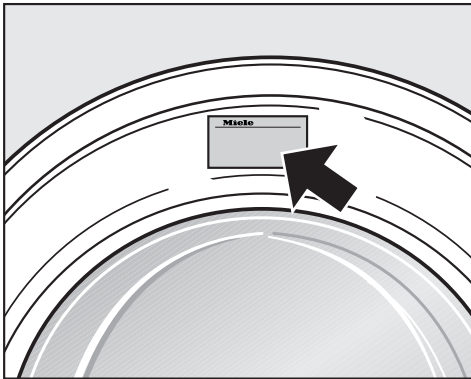

Garantie

De garantietermijn voor dit apparaat bedraagt 2 jaar.

Voor meer informatie zie de bijgevoegde garanti voorwaarden.

Bij te bestellen accessoires

Accessoires voor deze Was-droogcombinatie kunt u nabestellen bij de Miele-vakhandel of bij Miele Nederland B.V..

EPREL-databank

Vanaf 1 maart 2021 kunt u de informatie over energielabeling en de eisen inzake ecologisch ontwerp in de Europese productendatabank (EPREL) terugvinden. Via de volgende link <https://eprel.ec.europa.eu/> vindt u de productendatabank. Hier wordt u gevraagd om de type-aanduiding in te voeren.

U vindt de type-aanduiding op het typeplaatje.

Miele Made in xxx

Mod.: XXXxxx

M-Nr.: xxxxxxxx Type: XXxx-X

Nr.: xxxxxxxx

Miele Service

www.miele.com/service

Installatie

Voorkant

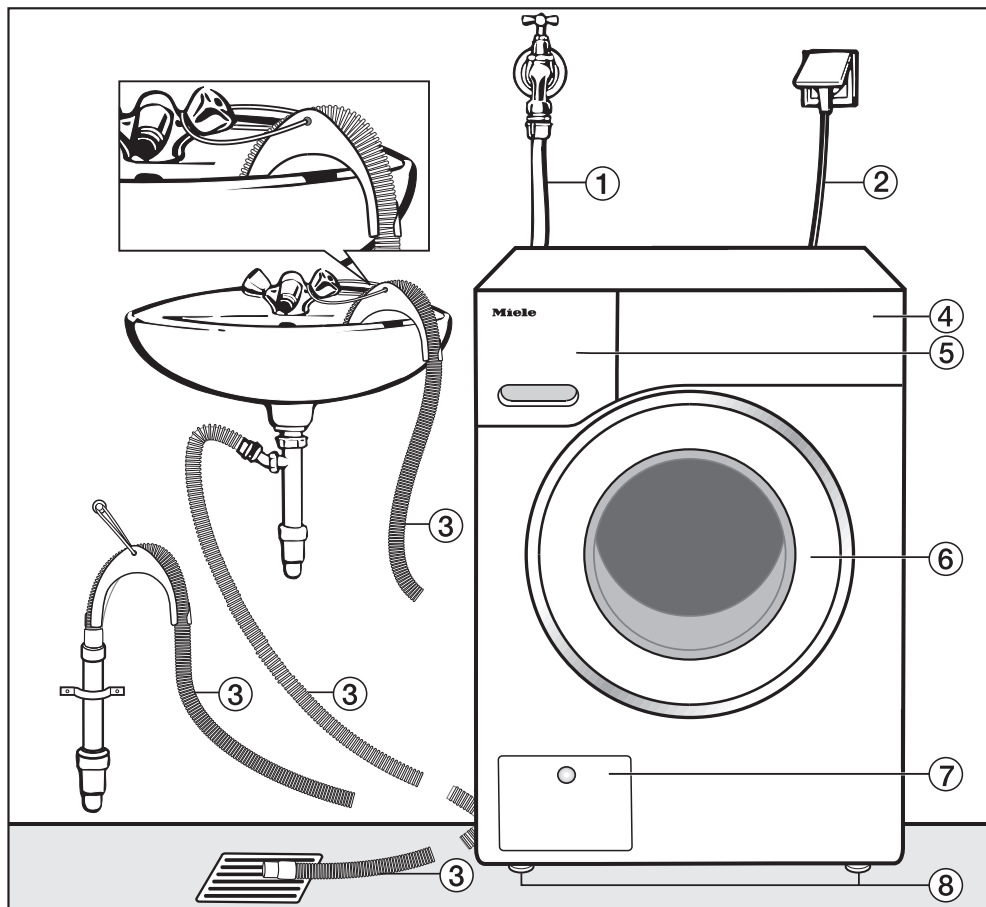

- ① Watertoevoerslang
- ② Elektrische aansluiting
- ③ Waterafvoerslang met (afneembaar) bochtstuk met verschillende mogelijkheden voor waterafvoer
- ④ Bedieningspaneel
- ⑤ Wasmiddellade
- ⑥ Deur
- ⑦ Klepje voor filter, afvoerpomp en noodontgrendeling
- ⑧ 4 stelvoeten

Achterkant

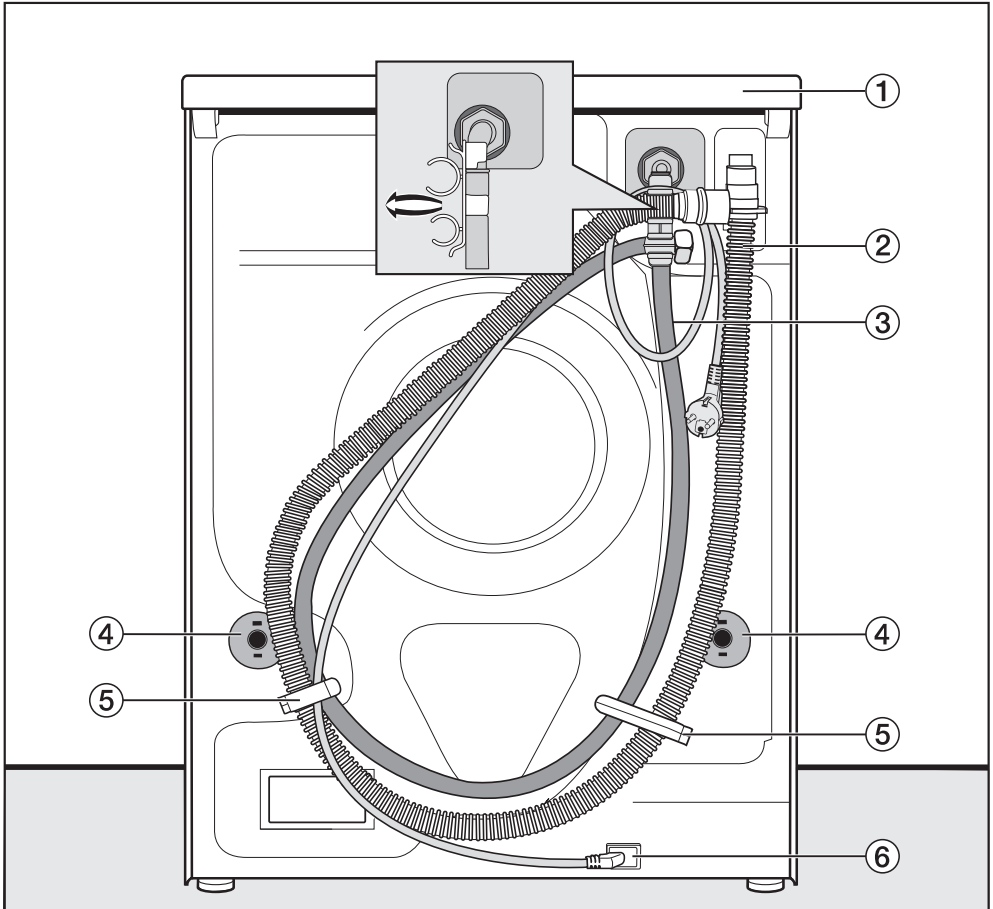

- ① Draagpunten onder de dekselrand voor transportdoeleinden
- ② Afvoerslang
- ③ Watertoevoerslang
- ④ Draaibeveiligingen met transportstangen
- ⑤ Transporthouders voor de watertoevoer- en afvoerslangen
- ⑥ Elektrische aansluiting

Installatie

Plaats van opstelling

Een betonnen vloer is de meest geschikte ondergrond. In tegenstelling tot een houten of een zachte vloer trilt een betonnen vloer nauwelijks mee als het apparaat centrifugeert.

Let op:

- Plaats de was-droogcombinatie waterpas en stabiel.
- Plaats de was-droogcombinatie niet op een zachte vloerbedekking, omdat deze anders tijdens het centrifugeren gaat trillen.

Let op het volgende bij plaatsing op een houten vloer:

- Zet de was-droogcombinatie op een plaat multiplex (ten minste 59 x 52 x 3 cm). De plaat moet op zoveel mogelijk vloerbalken worden vastgeschroefd, niet alleen op de vloerplanken.

Tip: Plaats de was-droogcombinatie indien mogelijk in een hoek. Daar is de stabiliteit van de vloer het grootst.

! Gevaar voor verwonding doordat de was-droogcombinatie niet geborgd is.

Als u de was-droogcombinatie op een ter plaatse aanwezige sokkel (beton of gemetseld) plaatst, bestaat het gevaar dat het apparaat bij het centrifugeren van de sokkel valt.

Borg de was-droogcombinatie met een bevestigingsbeugel (bij te bestellen accessoires).

De was-droogcombinatie naar de plaats van opstelling dragen

! Gevaar voor verwonding doordat het bovenblad los zit.

De bevestiging van het bovenblad aan de achterkant kan door invloeden van buitenaf breken. Het bovenblad kan dan bij het dragen loslaten. Controleer of de rand van het bovenblad stevig vastzit voordat u het apparaat optilt.

- Draag het apparaat vooraan bij de stelvoeten en achteraan bij de rand van het bovenblad.

Transportbeveiliging uitbouwen

Linker transportstang verwijderen

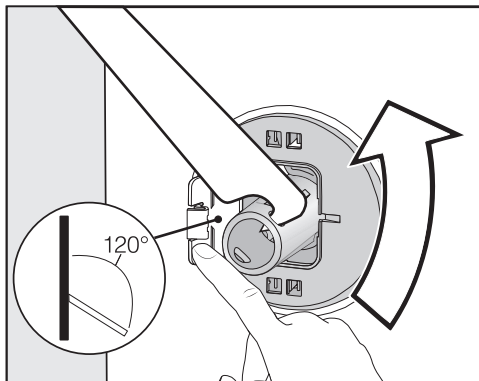

- Druk de klep naar buiten en draai de transportstang met de bijgevoegde steeksleutel 90°.

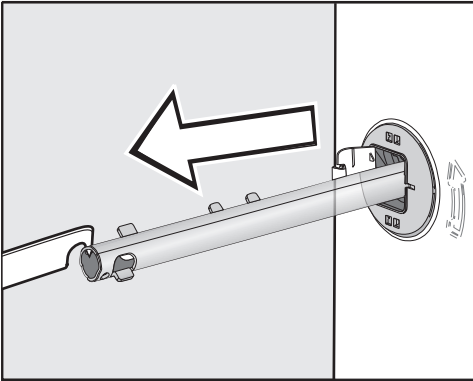

- Trek de transportstang eruit.

Rechter transportstang verwijderen

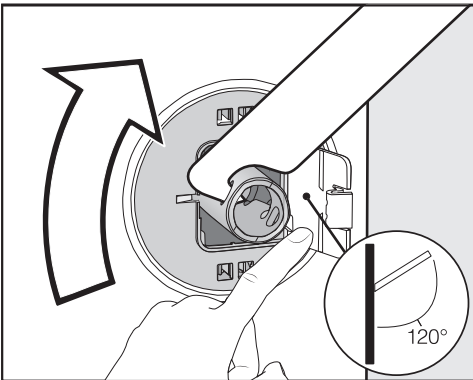

- Druk de klep naar buiten en draai de transportstang met de bijgevoegde steeksleutel 90°.

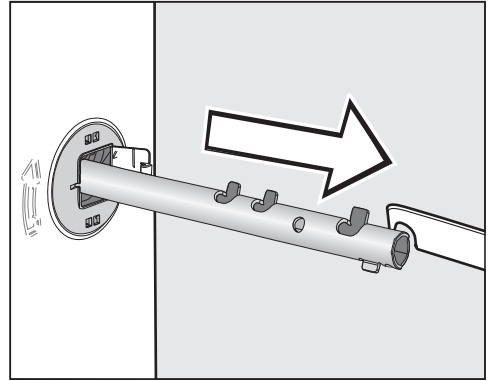

- Trek de transportstang eruit.

Gaten afsluiten

⚠ Gevaar voor verwonding door scherpe randen.
Als de gaten niet afgedekt worden, kunt u zich verwonden wanneer u erin grijpt.
Sluit de gaten van de verwijderde transportbeveiliging af.

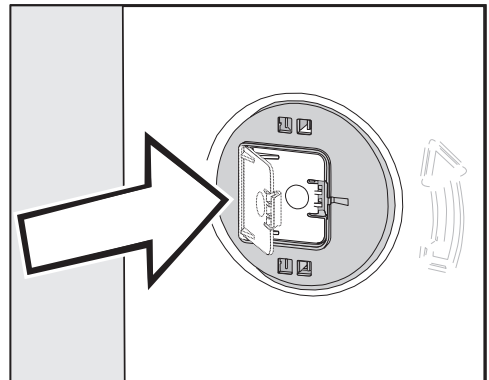

- Druk de kleppen stevig dicht totdat ze vastklikken.

Installatie

Transportbeveiliging monteren

 Schade door verkeerd transport. Wanneer de was-droogcombinatie zonder transportbeveiliging wordt vervoerd, kan deze beschadigd raken.

Bewaar de transportbeveiliging. Monteer de transportbeveiliging weer voordat u de was-droogcombinatie vervoert (bijvoorbeeld bij een verhuizing).

Kleppen openen

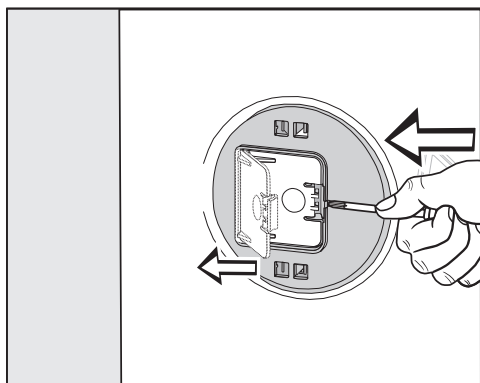

- Druk met een scherp voorwerp, bijvoorbeeld een smalle schroevendraaier, tegen het vergrendelingshaakje.

De klep gaat open.

Transportstangen monteren

- Voer de montage in omgekeerde volgorde uit.

Tip: Til de trommel iets op, dan kunt u de transportstangen er makkelijker inschuiven.

Onder een werkblad plaatsen

De onderbouwset* moet door een vakman/-vrouw worden gemonteerd en gedemonteerd.

- Een **onderbouwset*** is noodzakelijk. Bij de onderbouwset* wordt een afdekplaat geleverd die dient als vervanging van het bovenblad van de was-droogcombinatie. Deze plaat is omwille van de elektrische veiligheid absoluut vereist.
- Watertoevoer, waterafvoer en elektrische aansluiting dienen in de buurt van de was-droogcombinatie geïnstalleerd te zijn en men moet er gemakkelijk bij kunnen.

Bij de ombouwset wordt een montagehandleiding geleverd.

*Bij te bestellen accessoires

Het stellen van de Was-droogcombinatie

Om optimaal te kunnen functioneren, moet de automaat stevig en waterpas staan.

Wanneer een Was-droogcombinatie verkeerd wordt geplaatst, wordt er meer water en energie verbruikt dan nodig is en kan het apparaat gaan schuiven.

Stelvoeten naar buiten draaien en borgen

Het stellen van de was-droogcombinatie gebeurt met behulp van de 4 stelvoeten. Wanneer het apparaat wordt geleverd, zijn alle stelvoeten naar binnen gedraaid.

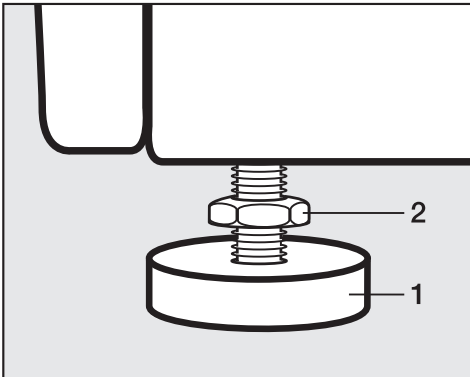

- Draai de contraoer **2** met de bijgevoegde steeksleutel los (met de wijzers van de klok mee). Draai de contraoer **2** samen met de stelvoet **1** naar buiten.

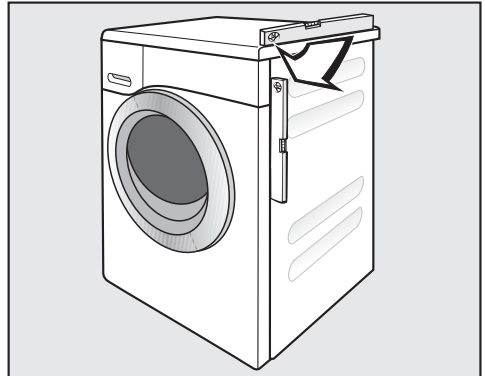

- Controleer met een waterpas of de was-droogcombinatie waterpas staat.
- Houd de stelvoet **1** met een waterpomp tang vast. Draai de contraoer **2** weer met de steeksleutel tegen de behuizing vast.

 Gevaar voor schade door een verkeerd afgestelde was-droogcombinatie.

Als de stelvoeten niet met een contraoer zijn vastgedraaid, kan de was-droogcombinatie gaan schuiven.

Draai de 4 contraoeren van de stelvoeten stevig tegen de behuizing. Controleer ook de stelvoeten die bij het afstellen niet naar buiten zijn gedraaid.

Installatie

Het waterbeveiligingssysteem

Het Miele-waterbeveiligingssysteem biedt volledige bescherming tegen waterschade door de Was-droogcombinatie.

Het systeem bestaat hoofdzakelijk uit de volgende onderdelen:

- de watertoevoerslang
- de elektronica en de lek- en overloopbeveiliging
- de waterafvoerslang

De toevoerslang

- Beveiliging tegen barsten van de slang

De watertoevoerslang is bestand tegen een druk van minstens 6.000 kPa.

De elektronica en de ommanteling

- De lekbak

Wegstromend water door lekken in de was-droogcombinatie wordt in de lekbak opgevangen. Door een vloterschakelaar worden de watertoevoerkleppen uitgeschakeld. De watertoevoer wordt afgesloten. Water dat zich in de buitentrommel bevindt, wordt afgepompt.

- De overloopbeveiliging

Voorkomen wordt dat de was-droogcombinatie door een ongecontroleerde watertoevoer gaat lekken. Als het water boven een bepaald niveau stijgt, dan wordt de afvoerpomp ingeschakeld en wordt het water gecontroleerd afgepompt.

De waterafvoerslang

De waterafvoerslang is beveiligd met een ventilatiesysteem. Hiermee wordt voorkomen dat de Was-droogcombinatie wordt leeggezogen.

Watertoevoer

 Er is een risico voor de gezondheid en op mogelijke schade doordat verontreinigd water in het apparaat loopt.

De kwaliteit van het instromende water moet voldoen aan de vereisten met betrekking tot drinkwater in het land waar het apparaat wordt gebruikt.

Sluit het apparaat altijd aan op leidingwater.

De was-droogcombinatie mag zonder terugslagklep op het waterleidingnet worden aangesloten, omdat het apparaat gebouwd is volgens EU-normen.

De wateraansluitdruk moet minimaal 100 kPa bedragen en mag niet hoger zijn dan 1.000 kPa overdruk. Is de druk hoger dan 1.000 kPa, dan moet er een drukreducerendventiel worden ingebouwd.

Voor de aansluiting is een kraan met 3/4"-schroefkoppeling vereist. Ontbreekt deze, dan mag de was-droogcombinatie alleen door een erkend installateur op de drinkwaterleiding worden aangesloten.

De schroefkoppeling staat onder druk van de waterleiding.

Controleer daarom of de aansluiting lekt. Draai de kraan hiervoor langzaam open. Corrigeer de positie van de dichting en de schroefkoppeling als er water uitloopt.

De was-droogcombinatie is **niet** geschikt om op warm water te worden aangesloten.

Onderhoud

Wanneer u de slang vervangt, gebruik dan uitsluitend een Miele slang die bestand is tegen een druk van minstens 6.000 kPa.

Het zeefje in de schroefkoppeling aan het vrije uiteinde van de watertoevoerslang dient ter bescherming van de watertoevoerleiding.

Verwijder dit zeefje niet.

Accessoires – verlenging slang

Als accessoire zijn slangen van 2,5 of 4,0 m verkrijgbaar bij de Miele-vakhandel en bij Miele.

Installatie

Waterafvoer

Het water wordt afgepompt met een afvoerpomp voor een opvoerhoogte tot 1 m. Om de waterafvoer niet te belemmeren, moet de slang zonder knikken worden gelegd. Aan het uiteinde van de slang kan het bijgeleverde bochtstuk worden vastgehaakt. Indien nodig kunt u de slang tot max. 5 m verlengen. Accessoires zijn verkrijgbaar bij de Miele-vakhandel en bij Miele.

Voor opvoerhoogten van meer dan 1 m (tot max. 1,8 m) is een verwisselbare afvoerpomp verkrijgbaar en wel bij de Miele-vakhandel en bij Miele. Voor opvoerhoogten van meer dan 1 m kan de slang tot 2,5 m verlengd worden. Accessoires zijn verkrijgbaar bij de Miele-vakhandel en bij Miele.

Mogelijkheden voor waterafvoer

1. De slang kan in een wasbak, wastafel of gootsteen worden gehangen:

Let op:

- Zorg ervoor dat de slang niet weg kan glijden!
- Wanneer het water in een wastafel of wasbak wordt gepompt, moet het water snel genoeg wegvloeien. Is dat laatste niet het geval, dan bestaat de kans dat het water overstroomt of dat een deel van het weggepompte water in het apparaat wordt teruggezogen.

2. De slang kan op een kunststof afvoerbuis met rubberen mof worden aangesloten. Een sifon is niet beslist noodzakelijk.

3. De slang kan in een putje in de vloer worden gehangen.

4. De slang kan op een wasbak of wastafel met kunststof nippel worden aangesloten.

Aansluiten op een wastafel

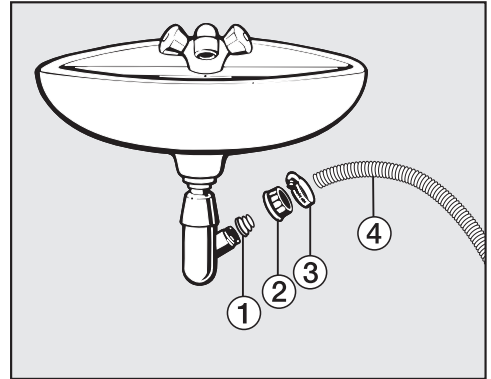

① Adapter

② Schroefkoppeling wastafel

③ Slangklem

④ Uiteinde van de slang

■ Bevestig de adapter ① met schroefkoppeling ② aan de sifon van de wastafel.

■ Plaats het uiteinde van de slang ④ op de adapter ①.

■ Draai de slangklem ③ direct achter de schroefkoppeling met een schroevendraaier vast.

Elektrische aansluiting

De was-droogcombinatie is standaard voorzien van een aansluitkabel met stekker met randaarde, geschikt voor aansluiting op een geaard stopcontact.

Plaats de was-droogcombinatie zodanig dat het stopcontact goed bereikbaar is. Als het stopcontact niet goed bereikbaar is, zorg er dan voor dat er voor elke pool een werkschakelaar is.



Brandgevaar door oververhitting.

Het gebruik van de was-droogcombinatie via verdeelstekkers en verlengsnoeren kan tot overbelasting van de kabels leiden.

Gebruik om veiligheidsredenen geen verdeelstekkers en verlengkabels.

De elektrische installatie moet conform VDE 0100 zijn uitgevoerd.

Om veiligheidsredenen raden we aan een aardlekschakelaar (RCD) van het type  te gebruiken in de huisinstallatie waarin u de was-droogcombinatie installeert.

Een beschadigde aansluitkabel mag alleen door een speciale aansluitkabel van hetzelfde type worden vervangen (verkrijgbaar bij Miele). Om veiligheidsredenen mag dit alleen door een door Miele geautoriseerde vakman/-vrouw of Miele worden gedaan.





Op het typeplaatje en in deze gebruiksaanwijzing staat informatie over het nominale verbruik en de bijbehorende zekering. Vergelijk deze informatie met de gegevens van de elektrische aansluiting ter plaatse.

Raadpleeg bij twijfel een electricien.





Tijdelijk of doorlopend gebruik van een autonome of niet-netsynchrone energievoorziening (zoals microgrids, back-upsysteem) is mogelijk. Voorwaarde voor het gebruik is dat de energievoorziening voldoet aan de bepalingen van EN 50160 of een vergelijkbare standaard.



De veiligheidsvoorzieningen van de huisinstallatie en dit Miele product moeten ook werken bij gebruik van een microgrid of een niet-netsynchrone energievoorziening of de veiligheidsvoorzieningen in de energievoorziening moeten door gelijkwaardige voorzieningen worden vervangen. Zoals bijvoorbeeld beschreven in de laatste publicatie van de NEN 1010.





Textielbehandelingssymbolen





Wassen	
De waarde in de wastobbe geeft de maximale wastemperatuur aan voor de textielsoort.	
	Normaal programma
	Behoedzaam programma
	Extra behoedzaam programma
	Handwas
	Niet wassen



Voorbeeld voor de programma-keuze

Programma	Onderhoudssymbolen
ECO 40-60	
Katoen	
Kreukherstellend	
Fijne was	
Wol	

Drogen	
	Normale temperatuur
	Lagere temperatuur
	Niet geschikt voor de droger

Strijken en mangelen	
	Ca. 200 °C
	Ca. 150 °C
	Ca. 110 °C
	Strijken met stoom kan onherstelbare schade veroorzaken.
	Strijken/mangelen is verboden

Chemisch reinigen	
	Reiniging met chemische oplosmiddelen. De letters verwijzen naar het reinigingsmiddel.
	
	Nat reinigen
	Chemische reiniging is verboden

Bleken	
	Elk bleekmiddel is toegestaan
	Alleen zuurstofbleekmiddel is toegestaan
	Bleken is verboden

Technische gegevens

Hoogte	850 mm
Breedte	596 mm
Diepte	637 mm
Diepte bij geopende deur	1055 mm
Hoogte voor inbouw onder werkblad	820 (+8/-2) mm
Breedte voor inbouw onder werkblad	600 mm
Gewicht	ca. 95 kg
Capaciteit-wassen	8,0 kg droog wasgoed
Capaciteit-drogen	5,0 kg droog wasgoed
Aansluitspanning	Zie typeplaatje
Aansluitwaarde	Zie typeplaatje
Zekering	Zie typeplaatje
Verbruiksgegevens	Zie hoofdstuk: "Verbruiksgegevens"
Minimale waterdruk	100 kPa (1 bar)
Maximale waterdruk	1.000 kPa (10 bar)
Lengte van de toevoerslang	1,55 m
Lengte van de afvoerslang	1,50 m
Lengte van de aansluitkabel	2,00 m
Maximale opvoerhoogte	1,00 m
Maximale afpomplengte	5,00 m
LED's (light emitting diodes)	Klasse 1
Keurmerken	Zie typeplaatje
Stroomverbruik in de Uit-stand	0,30
Netwerkgebonden stand-by	0,70
Frequentieband	2,4000 GHz – 2,4835 GHz
Maximale zendcapaciteit	< 100 mW

Technische gegevens

Conformiteitsverklaring

Hiermee verklaart Miele, dat deze wasautomaat voldoet aan richtlijn 2014/53/EU.

U kunt de volledige tekst van deze EU-conformiteitsverklaring op de volgende internetadressen vinden:

- [www.miele.nl Downloads](http://www.miele.nl/Downloads)
- www.miele.nl/c/brochures-en-handleidingen-385.htm

Programma's	°C	Belading	Energie	Water	Program- maduur	Temperatuur ¹	Restvocht	Toerental
		kg	kWh	Liter	Uren:min.	°C	%	Omw./min.
Wassen								
ECO 40-60*		8,0	0,77	60	3:39	43	47	1500
		4,0	0,42	52	2:48	32	47	1500
		2,0	0,18	28	2:48	25	49	1500
Katoen	60	8,0	1,35	57	2:29	54	51	1500
	20	8,0	0,35	72	2:39	20	51	1500
Kreukherstellend	30	3,5	0,32	47	1:59	30	30	1200
Express ²	40	3,5	0,33	30	0:20	27	60	1200
	30	2,0	0,23	35	0:39	-	-	-
Wassen en drogen								
ECO 40-60* Kastdroog		5,0	3,35	85	6:29	35	0	1500
		2,5	1,62	43	3:59	28	0	1500

* Testprogramma voor de naleving van de Ecodesign-richtlijn nr. 2019/2023 en energie-etikettering volgens richtlijn nr. 2019/2014

¹ Maximaal bereikte temperatuur in het wasgoed bij de hoofdwas.

² Extra functie *Kort* ingeschakeld

Opmerking voor consumenten

De verbruiksgegevens kunnen afhankelijk van de waterdruk, waterhardheid, temperatuur van het instromende water, kamertemperatuur, het soort en de hoeveelheid wasgoed, schommelingen in de netspanning en gekozen extra functies van de aangegeven waarden afwijken.

Programmeerfuncties

Met de programmeerfuncties kunt u de elektronica van de was-droogcombinatie aan veranderende situaties aanpassen. U kunt de programmeerfuncties op elk moment wijzigen.

Het programmeren vindt plaats in 9 stappen (1, 2, 3 ... 9) met behulp van de sensortoetsen.

Programmeerniveau openen

Voorwaarde:

- De was-droogcombinatie is ingeschakeld en de programmakeschakelaar staat op een programma.
 - De deur van de was-droogcombinatie is geopend.
- 1 Raak de sensortoets *Start/Trommel bijvullen* aan en houd deze sensortoets tijdens de stappen 2–3 ingedrukt.
 - 2 Sluit de deur van de was-droogcombinatie.
 - 3 Wacht totdat de sensortoets *Start/Trommel bijvullen* continu brandt ...
 - 4 ... en laat de sensortoets *Start/Trommel bijvullen* daarna los.

In de tijdsaanduiding brandt na enkele seconden bijv. *P13*.

Programmeerfunctie (de)selecteren

Het nummer van de programmeerfunctie verschijnt in de tijdsaanduiding als *P* in combinatie met een cijfer, bijv. *P13*.

- 5 Door het aanraken van de sensortoets < of > kiest u stapsgewijs de volgende of vorige programmeerfunctie:

Programmeerfuncties	
<i>P11</i>	Zoemerduur
<i>P12</i>	Zoemer
<i>P13</i>	Toetssignaal
<i>P14</i>	Pincode
<i>P22</i>	Uitschakeling bedieningspaneel
<i>P24</i>	Memory
<i>P28</i>	Behoedzaam
<i>P29</i>	Temperatuurverlaging
<i>P32</i>	Maximaal spoelniveau
<i>P33</i>	Afkoeling van het waswater
<i>P49</i>	Lage waterdruk
<i>P62</i>	Lichtsterkte sensortoetsen
<i>P70</i>	Droogtegraad Katoen
<i>P71</i>	Droogtegraad Kreukherstellend
<i>P72</i>	Verlenging van de afkoeltijd
<i>P77</i>	Anti-kleeffunctie
<i>P90</i>	Bedrijfsuren
<i>P97</i>	Afstandsbediening
<i>P98</i>	SmartGrid
<i>P99</i>	RemoteUpdate
<i>P00</i>	Fabrieksinstelling

- 6 Gebruik de sensortoets *Start/Trommel bijvullen* om de gekozen programmeerfunctie te bevestigen.

Programmeerfunctie bewerken en opslaan

U kunt een programmeerfunctie in- en uitschakelen of verschillende opties kiezen.

- 7 Door het aanraken van de sensortoets $<$ of $>$ schakelt u een programmeerfunctie in of uit of kiest u een optie.

Programmeerfunctie	Mogelijke keuze					
	-00	-01	-02	-03	-04	-05 tot -07
P11		•	•			
P12	•	•	•			
P13	•	•	•			
P14	•	•				
P22	•	•				
P24	•	•				
P28	•	•				
P29	•	•				
P32	•	•				
P33	•	•				
P49	•	•				
P62		•	•	•	•	•
P70		•	•	•	•	•
P71		•	•	•	•	•
P72	•	•	•	•	•	-05 tot -18
P77	•	•	•	•	•	
P97	•	•				
P98	•	•				
P99	•	•				
P00	•	•				

- 8 Gebruik de sensortoets *Start/Trommel* *bijvullen* om de gekozen programmeerfunctie te bevestigen.

Nu brandt weer het nummer van de programmeerfunctie, bijv. P13.

Programmeerniveau verlaten

- 9 Draai de programmakeuzeschakelaar op .

De programmering is nu permanent opgeslagen. U kunt de programmering op elk moment weer wijzigen.

Programmeerfuncties

P11 Zoemerduur

De zoemer geeft aan dat het programma beëindigd is. U kunt bepalen hoe lang de zoemer klinkt.

Selectie

- 01 = Na beëindiging van het programma klinkt de zoemer 3 keer.
- 02 = De zoemer klinkt totdat de was-droogcombinatie automatisch wordt uitgeschakeld (max. 1 uur).

P12 Zoemer

De zoemer geeft aan dat het programma beëindigd is.

Selectie

- 00 = uit
- 01 = aan – zacht
- 02 = aan – hard

P13 Toetssignaal

Het geluidssignaal bij het aanraken van de sensortoetsen kan worden in- of uitgeschakeld.

Selectie

- 00 = uit
- 01 = aan – zacht
- 02 = aan – hard

P14 Pincode

De pincode beschermt de was-droogcombinatie tegen gebruik door vreemden.

Wanneer u de pincode heeft geactiveerd, moet u na het inschakelen de pincode invoeren om de was-droogcombinatie te kunnen bedienen.

Selectie

- 00 = uit
- 01 = aan

Als u -01 heeft gekozen, kunt u de was-droogcombinatie alleen gebruiken als u de pincode invoert.

Was-droogcombinatie met pincode bedienen

De code is **125** en kan niet worden gewijzigd.

- Schakel de was-droogcombinatie in.

In de tijdsaanduiding staat 0 __ en de sensortoetsen > en < branden.

- Raak de sensortoets > aan.

In de tijdsaanduiding staat ! __.

- Gebruik de sensortoets *Start/Trommel bijvullen* om te bevestigen.

Het eerste cijfer is opgeslagen.

- Voer ook het tweede en derde cijfer met de sensortoetsen > en < in en bevestig de cijfers met de sensortoets *Start/Trommel bijvullen*.

De vergrendeling is opgeheven.

P22 Uitschakeling bedieningspaneel

Om energie te besparen, worden de tijdsaanduiding en sensortoetsen na 10 minuten donker en alleen de sensortoets *Start/Stop* knippert.

Selectie

-00 = uit

Tijdsaanduiding en sensortoetsen worden niet donker als de was-droogcombinatie ingeschakeld is.

-01 = aan

10 minuten na de start van het programma worden de tijdsaanduiding en sensortoetsen donker.

Echter: als de voorgeprogrammeerde tijd voorbij is, aan het einde van het programma of aan het einde van de kreukbeveiligingsfase, worden de tijdsaanduiding en sensortoetsen telkens 10 minuten ingeschakeld.

P24 Memory

De was-droogcombinatie slaat de laatst gekozen instellingen van een programma (temperatuur, toerental) op bij de start van het programma.

Als u het programma opnieuw kiest, geeft de was-droogcombinatie de opgeslagen instellingen aan.

Selectie

-00 = uit

-01 = aan

P28 Behoedzaam

Als behoedzaam wassen geactiveerd is, wordt de beweging van de trommel gereduceerd. Licht vervuild textiel kan zo behoedzamer gewassen worden.

Dit behoedzame wasritme kan worden ingeschakeld voor de programma's *Katoen* en *Kreukherstellend*.

Selectie

-00 = uit

-01 = aan

Programmeerfuncties

P29 Temperatuurverlaging

Op grotere hoogte heeft water een lager kookpunt. Om te voorkomen dat het water gaat “koken”, adviseert Miele om bij een hoogte vanaf 2.000 m de temperatuurverlaging in te schakelen.

Selectie

- 00 = uit
- 01 = aan

P32 Maximaal spoelniveau

In de programma's *Katoen* en *Kreukherstellend* kunt u de waterstand tijdens het spoelen altijd op het maximale niveau instellen.

Het is belangrijk voor allergiepatiënten dat het wasgoed goed wordt gespoeld. Het waterverbruik is dan wel hoger.

Selectie

- 00 = uit
- 01 = aan

P33 Afkoeling van het waswater

Met deze instelling kunt u ervoor zorgen dat aan het einde van de hoofdwas extra water in de trommel stroomt om het sop af te koelen.

De afkoeling van het waswater vindt plaats bij het programma *Katoen* wanneer er een temperatuur is gekozen van 70 °C en hoger.

Wij adviseren u de afkoeling van het waswater te gebruiken:

- wanneer u de waterafvoerslang in een wasbak, wastafel of gootsteen hangt, om te voorkomen dat u zich brandt
- als het apparaat in een gebouw staat met afvoerleidingen die niet aan DIN 1986 voldoen

Selectie

- 00 = uit
- 01 = aan

P49 Lage waterdruk

Als de waterdruk lager is dan 100 kPa (1 bar) breekt de was-droogcombinatie het programma af. Als de waterdruk ter plaatse niet verhoogd kan worden, wordt door het activeren van deze instelling voorkomen dat het programma voortijdig wordt afgebroken.

Selectie

- 00 = uit
- 01 = aan

P62 Lichtsterkte sensortoetsen

U kunt de lichtsterkte van de gedimde sensortoetsen op het bedieningspaneel op 7 verschillende niveaus instellen.

De lichtsterkte wordt ingesteld zodra u deze heeft gekozen.

Selectie

-01 = donkerste stand



-07 = lichtste stand

P70 Droogtegraden katoen

U kunt de droogtegraden voor het programma Katoen indien nodig aanpassen.

Selectie

-01 = vochtiger



-07 = droger

P71 Droogtegraden Kreukherstellend

U kunt de droogtegraden voor het programma Kreukherstellend indien nodig aanpassen.

Selectie

-01 = vochtiger



-07 = droger

P72 Verlenging van de afkoeltijd

U kunt de afkoeltijd voor het einde van het programma verlengen. Het wasgoed wordt dan sterker afgekoeld. De verlenging wordt alleen uitgevoerd als er een droogtegraad is gekozen. Bij droogprogramma's waarbij een tijd is ingevoerd, is de verlenging van de afkoeltijd niet actief.

Selectie

-00 = minuten



-18 = minuten

Programmeerfuncties

P77 Anti-kleefunctie

Het toerental bij het eindcentrifugeren kan worden verlaagd, zodat het wasgoed minder snel aan de trommel kleeft.

De instelling *Anti-kleefunctie* heeft alleen effect bij achter elkaar wassen en drogen.

Selectie

-00 = uit

-01 = 1.200 omw./min

-02 = 1.100 omw./min

-03 = 1.000 omw./min

-04 = 900 omw./min

P90 Bedrijfsuren

U kunt aflezen hoeveel uur de wasdroogcombinatie in totaal heeft gewassen en gedroogd.

De totale bedrijfstijd wordt in enkele cijfers achter elkaar getoond in de tijdsaanduiding. De wasdroogcombinatie heeft bijvoorbeeld 1234 uur gewassen en gedroogd. In de tijdsaanduiding wordt dan eerst een *H*, dan een *1*, dan een *2*, dan een *3* en dan een *4* getoond. Hierna verschijnt weer de *H*.

P97 Afstandsbediening

Via de Miele app kunt u de status van de wasdroogcombinatie vanaf elke locatie oproepen en de wasdroogcombinatie op afstand starten en bedienen met het programma *MobileStart*.

U kunt de programmeerfunctie *P97* uitschakelen als u de wasdroogcombinatie niet met uw smartphone of tablet wilt bedienen.

Een programma kan ook via de app worden beëindigd als de programmeerfunctie *P97* niet is ingeschakeld.

Stel via de sensortoets  een periode in waarin u de wasdroogcombinatie wilt starten en start de voorprogrammering (zie hoofdstuk "Voorprogrammering/SmartStart"). De wasdroogcombinatie kan binnen het opgegeven tijdsbestek worden gestart door een signaal dat u stuurt. Als u op de uiterste starttijd nog geen signaal heeft verstuurd, start de wasdroogcombinatie automatisch.

Selectie

-00 = uit

-01 = aan

P98 SmartGrid

U kunt de was-droogcombinatie in een tijdsbestek automatisch van buitenaf laten starten.

Als u *SmartGrid* geactiveerd heeft, heeft de sensortoets  niet meer de functie *Voorprogrammering*, maar de nieuwe functie *SmartStart*.

Via de sensortoets  stelt u het SmartStart-tijdsbestek in. De was-droogcombinatie wordt dan binnen de door u opgegeven tijd gestart door een signaal van buitenaf. Als er van buitenaf op de uiterste starttijd nog geen signaal is verstuurd, start de was-droogcombinatie automatisch (zie hoofdstuk "Voorprogrammering/SmartStart").

Selectie

-00 = uit

-01 = aan

P99 RemoteUpdate

Via de RemoteUpdate kunt u de software van de was-droogcombinatie actualiseren. Als er een update voor de was-droogcombinatie beschikbaar is, wordt deze automatisch gedownload. De installatie van de update vindt niet automatisch plaats, maar moet handmatig worden gestart.

Als u een update niet installeert, kunt u de was-droogcombinatie gewoon gebruiken. Miele beveelt echter aan om updates te installeren.

Verloop van de RemoteUpdate

Informatie over de inhoud en omvang van een update is beschikbaar in de Miele-app.

Als er een update beschikbaar is, staat in de tijdsaanduiding de melding *UP*.

U kunt de update meteen installeren of de installatie uitstellen. In het laatste geval wordt u gevraagd dit te doen als u de was-droogcombinatie opnieuw inschakelt.

De update kan enkele minuten duren.

Let op het volgende bij de RemoteUpdate:

- Zolang u geen melding ontvangt, is er geen update beschikbaar.
- De installatie van een update kan niet ongedaan worden gemaakt.
- Schakel de was-droogcombinatie tijdens de installatie van een update niet uit. Anders wordt de update beëindigd en niet geïnstalleerd.
- Enkele updates kunnen alleen door Miele worden uitgevoerd.

Programmeerfuncties

Inschakelen/Uitschakelen

Af fabriek is de functie *RemoteUpdate* ingeschakeld. Een nieuwe update wordt automatisch gedownload en moet handmatig worden gestart. Schakel de functie *RemoteUpdate* uit als u niet wilt dat updates automatisch worden gedownload.

Selectie

-00 = uit

-01 = aan

Update starten

Nadat de was-droogcombinatie is ingeschakeld, verschijnt *UP* in de tijdsaanduiding.

- Raak de sensortoets *Start/Trommel* bijvullen aan.

UP in de tijdsaanduiding knippert. De update wordt gestart.

De voortgang van de update wordt met een balk in de tijdsaanduiding weergegeven:

| = 0%

|||||| = 100%

Update uitstellen

Nadat de was-droogcombinatie is ingeschakeld, verschijnt *UP* in de tijdsaanduiding.

- Raak de sensortoets  aan.

In de tijdsaanduiding wordt de programmaduur van het geselecteerde programma weergegeven.

Als u de droger de volgende keer inschakelt, wordt u opnieuw gevraagd de update te starten.

P00 Fabrieksinstelling

Alle programmeerfuncties afgezien van *P90* Bedrijfsuren worden gereset naar de fabrieksinstellingen.

Selectie

-00 = Terug (zonder resetten)

-01 = Programmeerfuncties resetten naar fabrieksinstellingen.

Wifi uitschakelen

- Draai de programmakeuzeschakelaar naar het programma *MobileStart*.

In de tijdsaanduiding staat: *Con*

- Raak de sensortoets  aan en houd de sensortoets  ingedrukt tot de countdown in het display afgelopen is.

In de tijdsaanduiding staat: ---

- Wifi wordt uitgeschakeld.
- De verbinding met wifi wordt naar de fabrieksinstelling gereset.

Reset de netwerkconfiguratie wanneer u de was-droogcombinatie afvoert, verkoopt of een gebruikte was-droogcombinatie gaat gebruiken. Alleen dan bent u er zeker van dat u alle persoonlijke gegevens heeft verwijderd en dat de vorige eigenaar geen toegang meer heeft tot de was-droogcombinatie.

U kunt Miele@home pas weer gebruiken als u opnieuw verbinding maakt.

Auteursrechten en licenties voor de communicatiemodule

Voor de bediening en besturing van de communicatiemodule gebruikt Miele eigen software of software van derden waarvoor geen opensource-licentievoorwaarde geldt. Deze software/softwarecomponenten zijn auteursrechtelijk beschermd. De auteursrechten van Miele en derden dienen in acht te worden genomen.

Bovendien bevat deze communicatiemodule softwarecomponenten die onder opensource-licentievoorwaarden worden verspreid. U kunt deze opensource-componenten en de bijbehorende verwijzingen naar auteursrechten, kopieën van de betreffende toepasselijke licentievoorwaarden en eventueel overige informatie lokaal per IP via een webbrowser (*https://<ip adresse>/Licenses*) oproepen. De daar beschreven aansprakelijkheids- en garantieregelingen van de opensource-licentievoorwaarden zijn alleen van toepassing op de betreffende rechthebbenden.

Was- en onderhoudsmiddelen

Voor deze wasmachine zijn wasmiddelen, textielonderhoudsmiddelen, additieven en onderhoudsmiddelen voor het apparaat verkrijgbaar. Al deze producten zijn op Miele wasmachines afgestemd.

Deze en vele andere producten kunt u via internet (www.miele.nl), bij Miele (zie omslag) of bij uw Miele vakhandelaar bestellen.

Wasmiddelen

UltraWhite (waspoeder)

- beste resultaten op 20/30/40/60/95 °C
- stralend wit dankzij de krachtige formule met actieve zuurstof
- perfecte vlekverwijdering, ook bij lage temperaturen

UltraColor (vloeibaar wasmiddel)

- beste wasresultaten op 20/30/40/60 °C
- met kleurbeschermingsformule voor heldere kleuren
- perfecte vlekverwijdering, ook bij lage temperaturen

UltraColor Sensitive (vloeibaar wasmiddel)

- voor bont wasgoed, bijzonder huidvriendelijk
- zonder geur- en kleurstoffen
- zeer milieuvriendelijk, bevestigd door Nordic Swan

WoolCare-fijnwasmiddel (vloeibaar wasmiddel)

- voor wol, zijde en fijn wasgoed
- bevat tarweproteïne en beschermt de kleur
- beste wasresultaten op 20/30/40/60 °C

Speciale wasmiddelen

Deze speciale wasmiddelen zijn verkrijgbaar als capsule waarmee u gemakkelijk per wasbeurt kunt doseren.

Caps Sport

- voor synthetisch textiel
- neutraliseert geurtjes dankzij ingebouwd absorberend materiaal
- voorkomt dat kleding elektrostatisch geladen wordt
- behoudt de vorm en ademende eigenschappen van synthetisch textiel

Caps DownCare

- voor donstextiel
- behoudt de elasticiteit en ademende eigenschappen van het dons
- efficiënte reiniging en duurzame verzorging door lanoline
- het dons klit niet aan elkaar en blijft luchtig

Caps WoolCare

- fijnwasmiddel voor wol en fijne was
- bevat tarweproteïne
- beschermt vezels en voorkomt pluizen
- beschermt kleur en reinigt zacht

Caps Outdoor

- speciaal wasmiddel voor hoogwaardige functionele kleding
- beschermt de membraanfuncties van hoogwaardige outdoor kleding
- behoudt de vorm en ademende eigenschappen van synthetisch textiel

- neutraliseert geurtjes dankzij ingebouwd absorberend materiaal

Caps UltraDark

- speciaal wasmiddel voor donkere en zwarte kleding
- beschermt kleur en reinigt zacht
- anti-pilling effect: beschermt uw kleding tegen vergrijzing
- behoudt permanent kleurintensiteit en helderheid

Caps CottonRepair

- speciaal wasmiddel voor katoen
- laat textiel er nieuw uitzien na slechts één wasbeurt
- speciaal Miele-recept met Novozy-mes-technologie
- anti-pilling effect en verbeterde kleurintensiteit en helderheid
- maximaal 1–2 keer per jaar per kledingstuk gebruiken

Caps SilkCare

- fijnwasmiddel voor zijde en fijne was
- bevat zijdeproteïnes
- om het zachte oppervlak van zijde te behouden
- behoedzame reiniging om de zijdevezels te beschermen

Was- en onderhoudsmiddelen

Textielonderhoudsmiddel

Deze textielonderhoudsmiddelen zijn verkrijgbaar als capsule waarmee u gemakkelijk per wasbeurt kunt doseren.

Cap wasverzachter

- wasverzachter voor frisse geur van het wasgoed
- pure reinheid, frisse geur en schoon tot diep in de vezels
- voor donsacht wasgoed
- voorkomt dat kleding electrostatisch geladen wordt

Cap Impraprotect

- impregneermiddel voor sport- en regenkleding
- effectieve impregnering tegen vocht, wind en vuil
- behoudt de ademende werking van het textiel

Additieven

Het additief is verkrijgbaar als capsule waarmee u gemakkelijk per wasbeurt kunt doseren.

Cap Booster

- zeer krachtige vlekkenverwijderaar
- enzymetechnologie tegen hardnekkige vlekken
- geschikt voor wit en bont wasgoed
- voor geweldige wasresultaten, ook bij lage temperaturen

Reinigings- en onderhoudsmiddelen voor het apparaat

Ontkalkingsmiddel

- verwijdert ernstige kalkaanslag
- mild en behoedzaam door natuurlijk citroenzuur
- ontziet de verwarmingselementen, trommels en andere componenten

IntenseClean

- voor hygiënisch schone wasmachines
- verwijdert vetten, bacteriën en daardoor veroorzaakte geurtjes
- grondige basisreiniging

Tabs voor waterontharding

- minder wasmiddel nodig bij hard water
- minder wasmiddelrestanten in het wasgoed
- minder chemische stoffen in de waterafvoer door minder wasmiddel

**Plan nu zelf een serviceafspraak via www.miele.nl.
Snel en gemakkelijk.**

Bezoek op **www.miele.nl** ook de Miele webshop voor een compleet overzicht van alle accessoires, toebehoren en reinigings- en onderhoudsproducten voor uw Miele apparaat.

U kunt ook bellen met onze afdeling Klantcontacten, bereikbaar via telefoonnummer (0347) 37 88 88.

Miele Nederland B.V.

Postbus 166

4130 ED VIANEN

(0347) 37 88 88

Bezoek het Miele Experience Center:

De Limiet 2

4131 NR VIANEN

nv Miele België

Z.5 Mollem 480

1730 Mollem (Asse)

Herstellingen aan huis en andere inlichtingen: 02/451.16.16

E-mail: info@miele.be

Internet: www.miele.be

Duitsland - Miele & Cie. KG, Carl-Miele-Straße 29, 33332 Gütersloh

WTD 280

nl-NL

M.-Nr. 12 145 270 / 01