



DEUTSCH
ENGLISH
FRANÇAIS

NEDERLANDS
ITALIANO

Hersteller

Wörlein GmbH
Gewerbestr. 12
D 90556 Cadolzburg
GERMANY

Tel.: +49 9103/71670
Fax.: +49 9103/716712
Email: info@soundmaster.de
Web: www.soundmaster.de

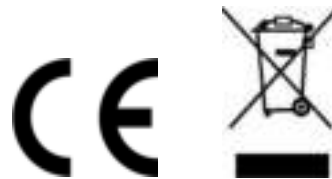

HINWEIS ZUM UMWELTSCHUTZ



Dieses Produkt darf am Ende seiner Lebensdauer nicht über den normalen Haushaltsabfall entsorgt werden, sondern muss an einem Sammelpunkt für das Recycling von elektrischen und elektronischen Geräten abgegeben werden. Das Symbol auf dem Produkt in der Gebrauchsanleitung oder auf der Verpackung weist darauf hin

Die Werkstoffe sind gemäß Ihrer Kennzeichnung wiederverwertbar. Mit der Wiederverwendung der stofflichen Verwertung oder anderen Formen der Verwertung von Altgeräten, leisten Sie einen wichtigen Beitrag zum Schutze unserer Umwelt

Bitte fragen Sie Ihre Gemeindeverwaltung nach der zuständigen Entsorgungsstelle.

	WARNUNG	
Gefahr elektrischer Schläge Gerät nicht öffnen!		
Zur Vermeidung von Stromschlägen darf dieses Gerät nicht geöffnet werden. Es enthält keine Bauteile, die vom Benutzer gewartet oder repariert werden können, Wartungs- und Reparaturarbeiten dürfen nur von Fachpersonal ausgeführt werden.		



Dieses Symbol zeigt an, dass im Inneren des Gerätes gefährliche Spannungen vorhanden sind, und einen Stromschlag verursachen können.



Dieses Symbol weist auf wichtige Bedienungs- und Wartungsanweisungen bezüglich des Geräts hin.



Verbrauchte Batterien sind Sonderabfall und gehören NICHT in den Hausmüll! Als Verbraucher sind Sie gesetzlich verpflichtet alle Batterien und Akkus egal ob Schadstoffe *) enthalten oder nicht zur umweltschonenden Entsorgung zurückzugeben.

Sie können alle Batterien und Akkus bei den öffentlichen Sammelstellen in Ihrer Gemeinde oder dort unentgeltlich abgeben wo Batterien und Akkus der betreffenden Art verkauft werden.

Batterien und Akkus bitte nur in entladendem Zustand abgeben.

*) gekennzeichnet mit **Cd = Cadmium, Hg =Quecksilber, Pb = Blei**

- Verwenden Sie nur Batterien, die frei von Quecksilber & Cadmium sind.
- Batterien dürfen nicht in die Hände von Kindern gelangen. Kinder können Batterien verschlucken. Wurde eine Batterie verschluckt, muss sofort medizinische Hilfe in Anspruch genommen werden.
- Überprüfen Sie regelmäßig die Batterien um ein Auslaufen der Batterie zu vermeiden.
- Batterien dürfen keiner Hitze (z. B. Sonnenbestrahlung), Feuer ausgesetzt werden.
- **ACHTUNG:** Explosionsgefahr bei falscher Batteriehandhabung. Nur durch denselben oder baugleichen Batterietyp ersetzen.

	WARNUNG
VERSCHLUCKEN DER BATTERIE FÜHRT ZU VERÄTZUNGEN	
Das Produkt enthält eine Knopfzellenbatterie.	
Ein verschlucken dieser Batterie kann innere Verbrennungen verursachen und innerhalb von 2 Stunden zum Tode führen. Batterien dürfen nicht in die Hände von Kindern gelangen. Kinder können Batterien verschlucken. Wurde eine Batterie verschluckt, muss sofort medizinische Hilfe in Anspruch genommen werden. Wenn das Batteriefach nicht mehr ordnungsgemäß schließt, verwenden Sie das Produkt nicht weiter und halten es von Kindern fern. Wenn Sie meinen, dass Batterien verschluckt wurden oder sich in irgendeinem Körperteil befinden, suchen Sie unverzüglich medizinische Hilfe auf.	

- Das Gerät ausnahmslos nur in trockenen Innenräumen betreiben.
- Niemals mit Feuchtigkeit in Verbindung bringen.
- Schützen Sie das Gerät vor tropfenden oder spritzenden Flüssigkeiten, und stellen Sie keine mit Flüssigkeit gefüllten Gefäße (z. B. Vasen) auf das Gerät.
- Betreiben Sie das Gerät nur in einem gemäßigten Klima.
- Schließen Sie das Gerät nur an eine vorschriftsmäßig installierte und geerdete Netzsteckdose an. Die Netzspannung muss mit den Angaben auf dem Typenschild des Gerätes übereinstimmen.
- Achten Sie darauf, dass im Betrieb das Netzkabel niemals nass oder feucht wird. Das Netzkabel darf nicht eingeklemmt oder anderweitig beschädigt werden.
- Der Netzstecker dient als Trennvorrichtung und muss ohne Schwierigkeiten benutzbar sein.
- Achten Sie beim Verlegen des Netzkabels darauf, dass es beim Betrieb des Gerätes nicht zu einer Stolperfalle werden kann.
- Lassen Sie beschädigte Netzstecker oder Netzkabel sofort von dem Kundenservice austauschen.
- Prüfen Sie das Gerät, das Netzkabel sowie den Netzstecker regelmäßig auf sichtbare Beschädigungen. Verwenden Sie das Gerät auf keinen Fall, wenn Sie Beschädigungen festgestellt haben.
- Benutzen Sie das Gerät nicht, wenn es Beschädigungen aufweist, wenn es heruntergefallen ist oder nicht einwandfrei funktioniert.
- Sie dürfen das Gehäuse nicht öffnen oder reparieren. In diesem Falle ist die Sicherheit nicht gegeben und die Garantie erlischt. Reparaturen sind ausschließlich durch einen Service-Center/Kundencenter auszuführen.
- Ziehen Sie bei Gewitter oder einer längerer Abwesenheit (z.B. Urlaub) den Netzstecker und entnehmen Sie ggf. die Batterien.
- Kinder sollten das Gerät nur unter Aufsicht Erwachsener betreiben.
- Lassen Sie das Gerät während des Gebrauchs nicht unbeaufsichtigt.
- Das Gerät ausnahmslos nur mit einem trockenen Abstaubtuch reinigen.
- KEINE REINIGUNGSMITTEL oder TÜCHER mit GROBEN Material verwenden!!!
- Das Gerät keiner Sonnenbestrahlung oder anderen Hitzequellen aussetzen.
- Stellen Sie das Gerät so auf, dass kein Hitzestau entstehen kann, also frei und gut belüftet.
- Achten Sie darauf, dass an den Seiten ein Mindestabstand von 10 cm besteht, um eine ausreichende Luftzirkulation zu gewährleisten.
- Decken Sie niemals die Belüftungsöffnungen zu!!!
- Offene Brandquellen, wie z.B. brennende Kerzen, dürfen nicht auf das Gerät gestellt werden.
- Das Gerät an einem sicheren, erschütterungsfreien Platz aufstellen.
- Benutzen Sie das Gerät nicht, wenn es Beschädigungen aufweist, wenn es heruntergefallen ist oder nicht einwandfrei funktioniert.
- Gerät möglichst weit entfernt von Computern und Mikrowellengeräten platzieren, da es sonst evtl. zu Empfangsstörungen im Radiobetrieb kommen kann.
- Treten wegen einer elektrostatischen Entladung oder kurzzeitigen Netzüberspannung Fehlfunktionen auf, setzen Sie das Gerät zurück. Ziehen Sie hierfür den Netzstecker bzw. Netzadapter und schließen ihn nach einigen Sekunden wieder an.

BEDIENELEMENTE

VORDERANSICHT



DRAUFSICHT

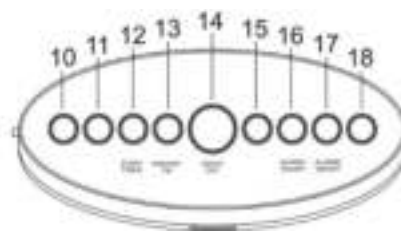

RÜCKANSICHT

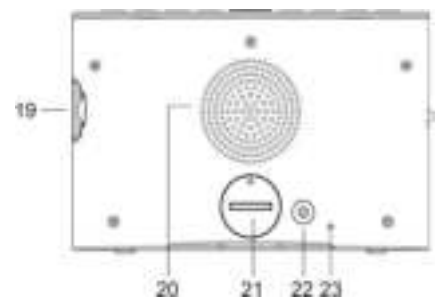

- | | |
|---|----------------------------------|
| 1 Alarm 1 Signalton | 13 Time Set / Memory Radio Taste |
| 2 Alarm 1 Radio | 14 Radio Off / Snooze Taste |
| 3 Alarm 1 Vibrationskissen | 15 Alarm Set Taste |
| 4 Sleep Anzeige | 16 Alarm 1 Ein/Aus Taste |
| 5 Alarm 2 Signalton | 17 Alarm 2 Ein/Aus Taste |
| 6 Alarm 2 Radio | 18 Auf ▲ Taste |
| 7 Alarm 2 Vibrationskissen | 19 Display Dimmer Regler |
| 8 Memory FM Taste | 20 Lautsprecher |
| 9 USB Ladebuchse | 21 Batteriefach |
| 10 Ab ▼ Taste | 22 DC IN Buchse |
| 11 Radio Lautstärke / Pair Vibrationskissen | 23 UKW Antenne |
| 12 Radio On / Sleep / Timer | |

VIBRATIONSKISSEN

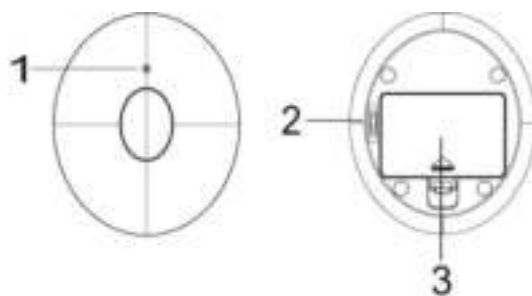

- 1 Batterieanzeige
- 2 Schalter für Vibrationsstärke
- 3 Batteriefach

INSTALLATION

LIEFERUMFANG

- Hauptgerät
- AC Adapter
- Vibrationskissen
- Bedienungsanleitung

SPANNUNGSVERSORGUNG

- **Verwenden Sie nur den mitgelieferten AC Adapter!**
- Beachten Sie, dass die Spannung mit der auf dem Typenschild des Netzteils übereinstimmt.
- Schließen Sie das mitgelieferte Netzteil an eine ordnungsgemäß installierte Steckdose und den Stecker des Kabels in die DC IN-Buchse auf der Rückseite des Geräts an.

BACKUP-BATTERIE

Das Gerät benötigt im Falle eines Stromausfalles eine CR2032 Lithium-Zelle (nicht enthalten) um alle Einstellungen (Alarm, Uhrzeit, Radioeinstellungen) zu erhalten.

1. Öffnen Sie das Batteriefach auf der Rückseite des Gerätes.
2. Legen Sie eine CR2032 Batterie mit der “+” Seite nach oben in das Batteriefach ein.
3. Schließen Sie wieder das Batteriefach.

Hinweis:

- Das Display ist nicht zu sehen, sobald die Spannungsversorgung unterbrochen ist.
- Ohne Spannungsversorgung hat das Gerät keine Radio- und Weckfunktion.

VIBRATIONSKISSEN

VIBRATIONSKISSEN IN BETRIEB SETZEN

1. Öffnen Sie das Batteriefach auf der Rückseite des Vibrationskissens.
2. Legen Sie 3 Batterien vom Typ LR03 (“AAA” Size) 1.5V in das Batteriefach ein. Achten Sie dabei auf die richtige Polarität (wie angezeigt im Batteriefach).
3. Schließen Sie wieder das Batteriefach.
4. Drücken Sie während die LED-Anzeige des Vibrationskissens blinkt, im ausgeschalteten Zustand die “**PAIR**” Taste am Gerät. Das Vibrationskissen ist nun mit dem Gerät verbunden.

Hinweis: Sobald die Batterien schwach werden, blinkt die LED-Anzeige des Vibrationskissens.

Damit das Vibrationskissen unter dem Kopfkissen bleibt, ist zu empfehlen, das Vibrationskissen in den Bezug des Kopfkissens zu legen!

GRUNDBEDIENUNG

RADIO EIN-/AUSSCHALTEN

Drücken Sie die “**RADIO ON**” Taste um das Gerät einzuschalten.

Drücken Sie die “**RADIO OFF**” Taste um das Gerät wieder auszuschalten.

LAUTSTÄRKE EINSTELLEN

Drücken Sie im eingeschalteten Zustand die “**VOL / RADIO**” Taste. Während das Display “LXX” (XX = Lautstärkelevel) zeigt, drücken Sie die “▼” oder “▲” Taste um die Lautstärke zu verringern oder zu erhöhen. Ein Stummschalten des Gerätes ist nicht möglich.

EINSTELLEN DER DISPLAYHELLIGKEIT

Drehen Sie den “**DISPLAY DIMMER**” Regler auf der rechten Seite des Gerätes um die Helligkeit des Displays einzustellen.

UHRZEITEINSTELLUNG

1. Drücken Sie im ausgeschalteten Zustand die “**TIME SET**” Taste. Die Stundenanzeige blinkt.



2. Stellen Sie mit den Tasten “▼” oder “▲” die Stunde ein und drücken Sie zum Bestätigen “**TIME SET**”. Die Minutenanzeige beginnt zu blinken.
3. Stellen Sie mit “▼” oder “▲” die Minuten ein und drücken Sie erneut die “**TIME SET**” Taste. Im Display erscheint das Zeitformat.
4. Drücken Sie “▼” oder “▲” um das Zeitformat (24Hr oder 12 Hr) einzustellen und drücken Sie anschließend zum Bestätigen die “**TIME SET**” Taste.
5. Die Uhrzeit ist nun eingestellt.



UKW

Sie können bis zu 10 Radiosender abspeichern.

1. Drücken Sie “**RADIO ON**” um das Gerät einzuschalten. Das Display zeigt “ON” und nach einem Moment die Frequenzanzeige. Hinweis: Die Anzeige wechselt nach einem Moment zurück zur Uhrzeitanzeige.
2. Zum Starten des automatischen Suchlaufs drücken und halten Sie die “▼” oder “▲” Taste. Das Radio stoppt beim nächsten empfangbaren Sender.
3. Drücken Sie “▼” oder “▲” um die Frequenz manuell in 100kHz Schritten abzustimmen.
4. Um die aktuelle Frequenz anzuzeigen, drücken Sie im eingeschalteten Zustand die „**RADIO ON**” Taste.
5. Zum Ausschalten drücken Sie die “**RADIO OFF**” Taste.

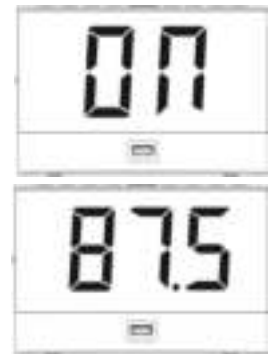

Festsender speichern

1. Suchen Sie den gewünschten Radiosender.
2. Drücken und halten Sie die “**MEMORY RADIO**” Taste bis die Speicherplatzanzeige im Display blinkt.
3. Während die Anzeige blinkt, wählen Sie mit den Tasten “▼” oder “▲” den gewünschten Speicherplatz aus und drücken Sie “**MEMORY RADIO**” zum Bestätigen.
4. Um weitere Sender zu speichern, wiederholen Sie die Schritte 1-3.

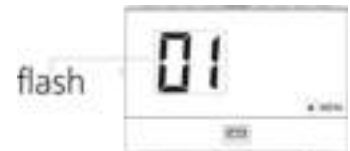

Festsender abrufen

Für den gewünschten Speicherplatz drücken Sie wiederholt die „**MEMORY RADIO**“ Taste.

ALARM

1. Drücken Sie im ausgeschalteten Zustand die “**ALARM SET**” Taste um die Alarm 1 Einstellung zu starten. Die Stundenanzeige des Alarm 1 blinkt im Display.

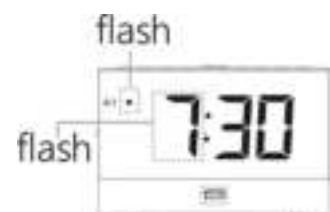

2. Drücken Sie “▼” oder “▲” um die Stunden einzustellen und bestätigen Sie mit “ALARM SET”. Die Minuten blinken jetzt.
3. Stellen Sie erneut “▼” oder “▲” die Minuten ein und drücken Sie “ALARM SET” zum Bestätigen. Das Display wechselt zu den Alarm 2 Einstellungen
4. Drücken Sie “▼” oder “▲” um die Stunde einzustellen und bestätigen Sie mit “ALARM SET”.
5. Stellen Sie mit “▼” oder “▲” die Minuten ein und bestätigen Sie erneut mit der “ALARM SET” Taste.
6. Der Alarm ist nun eingestellt.



Hinweis: Erfolgt innerhalb von 10 Sekunden kein Tastendruck, wechselt die Anzeige automatisch zur Uhrzeit.

Alarm aktivieren und deaktivieren

Drücken Sie wiederholt “AL1” oder “AL2” um nachfolgende Einstellungen zu wählen:

ALARM	Wecken mit Signalton.
RADIO	Wecken mit Radio.
ISI	Wecken mit Vibrationskissen.
Keine Anzeige	Kein Alarm.

Snooze Funktion

Drücken Sie die “SNOOZE” Taste um den Alarm oder das Vibrationskissen auszuschalten. Der Alarm startet nach 6 Minuten erneut. Während die Snooze-Funktion aktiv ist, blinkt der AL1 oder AL2 Indikator.

Weckton deaktivieren

Drücken Sie eine Taste am Gerät (ausgenommen die “SNOOZE” Taste) um den Alarmton auszuschalten.

SLEEP

Drücken Sie bei eingeschaltetem Gerät wiederholt die „SLEEP/TIMER” Taste, um eine Abschaltzeit von 5, 10, 15, 30, 45, 60, 75, 90, OFF einzustellen. Der Sleep-Indikator leuchtet im Display.

USB LADEFUNKTION

Sie können ein Gerät am USB Anschluß (5V 1A) an der Vorderseite aufladen.

GERÄT ZURÜCKSETZEN

Wenn ein Fehler auf der Uhr auftritt, kann dies auf elektrostatische Störungen anderer Geräte zurückzuführen sein. Um dies zu beheben, können Sie das Netzteil und die Pufferbatterie entfernen und die Uhr auf die Werkseinstellungen zurücksetzen.

Technische Änderungen und Druckfehler vorbehalten.

Copyright by Woerlein GmbH, 90556 Cadolzburg, www.soundmaster.de

Vervielfältigung nur mit ausdrücklicher Genehmigung der Woerlein GmbH.



ENVIRONMENTAL PROTECTION



Do not dispose of this product with the normal household waste at the end of its life cycle. Return it to a collection point for the recycling of electrical and electronic devices. This is indicated by the symbol on the product, user manual or packaging

The materials are reusable according to their markings. By reusing, recycling or other forms of utilization of old devices you make an important contribution to the protection of our environment.

Please contact your local authorities for details about collection points.

	WARNING Risk of electric shock Do not open!	
Caution: To reduce the risk of electric shock, do not remove the cover (or back). There are no user serviceable parts inside. Refer servicing to qualified service personnel.		



This symbol indicates the presence of dangerous voltage inside the enclosure, sufficient enough to cause electric shock.



This symbol indicates the presence of important operating and maintenance instructions for the device



Used batteries are hazardous waste and NOT to be disposed of with the household waste! As a consumer you are legally obligated to return all batteries for environmentally responsible recycling – no matter whether or not the batteries contain harmful substances*)

Return batteries free of charge to public collection points in your community or shops selling batteries of the respective kind.

Only return fully discharged batteries

*) marked Cd = cadmium, Hg = mercury, Pb = lead

- Only use mercury and cadmium-free batteries.
- Used batteries are hazardous waste and NOT to be disposed of with the household waste!!!
- Keep batteries away from children. Children might swallow batteries.
- Contact a physician immediately if a battery was swallowed.
- Check your batteries regularly to avoid battery leakage.
- Batteries shall not be exposed to excessive heat such as sunshine, fire or the like.
- CAUTION: Danger of explosion if battery is incorrectly replaced
- Replace only with the same or equivalent type

	WARNING
DO NOT INGEST BATTERY, CHEMICAL BURN HAZARD	
This product contains a coin/button cell battery. If the coin/button cell battery is swallowed, it can cause severe internal burns in just 2 hours and can lead to death.	
Keep new and used batteries away from children. If the battery compartment does not close securely, stop using the product and keep it away from children.	
If you think batteries might have been swallowed or placed inside any part of the body, seek immediate medical attention.	

- Use the device in dry indoor environments only.
- Protect the device from humidity.
- This apparatus is for moderate climates areas use, not suitable for use in tropical climates countries.
- No objects filled with liquids, such as vases, shall be placed on the apparatus.
- The mains plug or an appliance coupler is used as the disconnect device, the disconnect devices shall remain readily operable.
- Connect this device to a properly installed and earthed wall outlet only. Make sure the mains voltage corresponds with the specifications on the rating plate.
- Make sure the mains cable stays dry during operation. Do not pinch or damage the mains cable in any way.
- A damaged mains cable or plug must immediately be replaced by an authorized service center.
- In case of lightning, immediately disconnect the device from the mains supply.
- Children should be supervised by parents when using the device.
- Clean the device with a dry cloth only.
- Do NOT use CLEANING AGENTS or ABRASIVE CLOTHS!
- Do not expose the device to direct sunlight or other heat sources.
- Install the device at a location with sufficient ventilation in order to prevent heat accumulation.
- Do not cover the ventilation openings!
- Install the device at a safe and vibration-free location.
- Install the device as far away as possible from computers and microwave units; otherwise radio reception may be disturbed.
- Do not open or repair the enclosure. It is not safe to do so and will void your warranty. Repairs only by authorized service/ customer center.
- No naked flame sources, such as lighted candles, should be placed on the unit.
- When you are necessary to ship the unit store it in its original package. Save the package for this purpose.
- In case of malfunction due to electrostatic discharge or fast transient (burst), remove and reconnect the power supply.
- If the unit is not using for a long period of time, disconnect it from the power supply by unplugging the power plug. This is to avoid the risk of fire.

LOCATION OF CONTROLS

FRONT VIEW



TOP VIEW

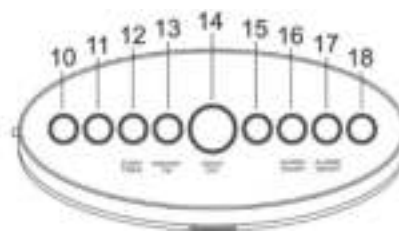

BACK VIEW

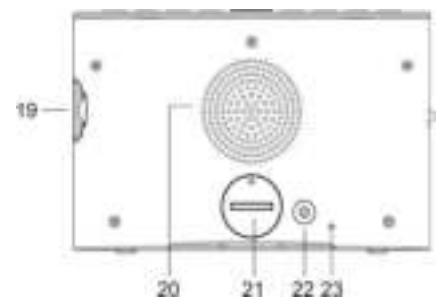

- | | |
|---|-------------------------------|
| 1 Alarm 1 buzzer indicator | 13 Time set / Memory radio |
| 2 Alarm 1 radio indicator | 14 Radio off / Snooze |
| 3 Alarm 1 vibration pad indicator | 15 Alarm set |
| 4 Sleep timer indicator | 16 Alarm 1 on/off |
| 5 Alarm 2 buzzer indicator | 17 Alarm 2 on/off |
| 6 Alarm 2 radio indicator | 18 Up ▲ button |
| 7 Alarm 2 vibration pad indicator | 19 Display dimmer |
| 8 Memory FM | 20 Speaker |
| 9 USB charging port | 21 Backup battery compartment |
| 10 Down ▼ button | 22 DC IN jack |
| 11 Radio volume / Pairing vibration pad | 23 FM antenna |
| 12 Radio on / Sleep / Timer | |

Vibration pad

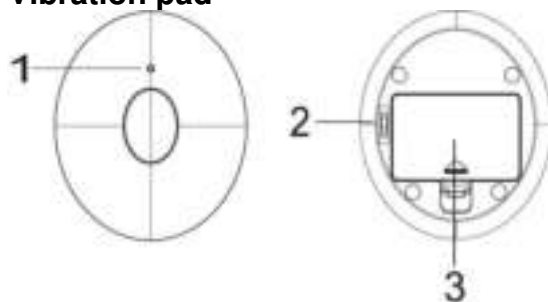

- 1 Battery indicator
- 2 Switch for vibration strength
- 3 Battery compartment

INSTALLATION

CONTENT OF DELIVERY

- Main unit
- AC adaptor
- Vibration pad
- Instruction manual

POWER SUPPLY

- **Use only the supplied AC adaptor!**
- Ensure that the voltage is the same as that indicated on the ac adapter identification plate.
- Connect the supplied AC adaptor to a properly installed safety power socket and the plug of the cable into the DC IN jack at the back side of the unit.

BACKUP BATTERY

One CR2032 lithium battery (not included) is needed to keep all settings (alarm, time, radio settings), if the power is interrupted.

1. Open the battery compartment at the backside of the unit.
2. Insert the CR2032 battery with the “+” side facing up into the battery compartment.
3. Close the battery compartment.

Note:

- The display will turn off, if the power is interrupted.
- Without power, the unit has no radio and alarm function.

VIBRATION PAD

GET STARTED THE VIBRATION PAD

1. Open the battery compartment at the backside of the vibration pad.
2. Insert 3 batteries of type LR03 (“AAA” size) 1.5V into the battery compartment. Please ensure that the polarity is correct (see indicated in the battery compartment).
3. Close the battery compartment.
4. During the LED indicator is flashing at the vibration pad, press in off mode the “**PAIR**” button on the radio. Now the vibration pad is paired with the unit.

Note: When the battery gets low, the LED indicator of the vibration pad is flashing.

So that the vibration pad stays close to the pillow, put the vibration pad in the cover of your pillow!

BASIC OPERATIONS

RADIO ON / OFF

Press the “**RADIO ON**” button to turn on the unit in radio mode.

Press the “**RADIO OFF**” button to turn off the unit.

ADJUSTING VOLUME

In on mode, press the “**VOL / RADIO**” button. During the display show “LXX” (XX = the level of the volume), press the “▼” or “▲” button to decrease or increase the volume (L01 = min, L15 = max). It is not possible to mute the radio.

BRIGHTNESS ADJUSTMENT

Rotate the “**DISPLAY DIMMER**” knob on the right side of the unit to adjust the brightness of the display.

TIME SETTING

1. In off mode, press the “**TIME SET**” button to enter the time setting.
The hour flash in the display.



2. Press the “▼” or “▲” button to adjust the hour setting and press the “**TIME SET**” button to confirm. The minute flash in the display.
3. Press the “▼” or “▲” button to adjust the minute setting and press the “**TIME SET**” button to confirm. The display change to the time format.
4. Press the “▼” or “▲” button to adjust the time format (24Hr or 12Hr) and press the “**TIME SET**” button to confirm.
5. Now the time is set.



FM

You can store up to 10 radio stations!

1. Press the “**RADIO ON**” button to turn on the unit in radio mode. The display show “ON” and after a few seconds the radio frequency.
- Note: After a few seconds, the unit shows the clock in the display.
2. Press and hold the “▼” or “▲” button to start the automatically search. The radio stop at the next available radio station.
3. Press the “▼” or “▲” button shortly to manually tune the radio in 100kHz steps.
4. During radio mode, press the “**RADIO ON**” button to show the currently tuned radio frequency.
5. To switch off the radio, press the “**RADIO OFF**” button.



Store preset station

1. Search the desired radio station
2. Press and hold the “**MEMORY RADIO**” button until the preset station number flash in the display.
3. While the display is flashing, select with the “▼” or “▲” button the desired preset station number and press the “**MEMORY RADIO**” button to confirm.
4. To store further radio stations, repeat the steps 1-3.

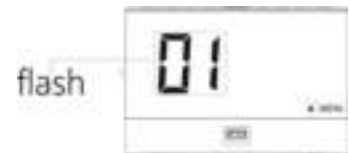

Recall preset station

Press repeatedly the “**MEMORY RADIO**” button to select the desired preset station number.

ALARM

1. In off mode, press the “**ALARM SET**” button to enter the alarm 1 setting. The hour of alarm 1 flash in the display.
2. Press the “▼” or “▲” button to adjust the hour setting and press the “**ALARM SET**” button to confirm. The minute flash.



3. Press the “▼” or “▲” button to adjust the minute setting and press the “ALARM SET” button to confirm. The display change to the hour of alarm 2 setting.
4. Press the “▼” or “▲” button to adjust the hour of alarm 2 and press the “ALARM SET” button to confirm.
5. Press the “▼” or “▲” button to adjust the minute of alarm 2 and press the “ALARM SET” button to confirm.
6. Now the alarm is set.



Note: If no button will be pressed for 10 seconds, the display shows the clock display again.

Activate or deactivate the alarm

Press repeatedly the “AL1” or “AL2” button to select one of the following wake-up functions:

- | | |
|---|----------------------------|
| ALARM | Wake-up with signal tone. |
| RADIO | Wake-up with radio. |
|  | Wake-up with vibration pad |
| No indicator | Alarm off. |

Snooze function

Press the “SNOOZE” button to interrupt the wake-up tone or the vibration pad function. The alarm starts again after 6 minutes. If snooze is activated, the AL1 or AL2 indicator flash.

Deactivating the sounding alarm

Press a button during the alarm (except the "SNOOZE" button) to switch off the alarm sound.

SLEEP

To set the sleep timer, press during on mode the “SLEEP/TIMER” button repeatedly to adjust the minutes 5, 10, 15, 30, 45, 60, 75, 90, OFF. The sleep indicator lights up in the display

USB CHARGING

You can charge a device on the USB socket (5V 1A) on the front side of the unit.

FACTORY DEFAULT

If an error occurs on the clock, it may result from electrostatic interferences of other devices. To resolve this, you can remove the power supply and the backup battery, then the unit can be restored to the factory default.

Technical changes and misprints reserved.

Copyright by Woerlein GmbH, 90556 Cadolzburg, www.soundmaster.de

Duplication only with the permission of Woerlein GmbH



PROTECTION DE L'ENVIRONNEMENT



Ne jetez pas ce produit avec les ordures ménagères lorsqu'il est usagé. Retournez-le à un point de collecte pour le recyclage des appareils électriques et électroniques. Cette recommandation est indiquée par le symbole sur le produit, le mode d'emploi ou l'emballage.

Les composants sont réutilisables en fonction de leur marquage. En réutilisant, recyclant ou employant autrement les vieux appareils, vous contribuerez de façon significative à la protection de notre environnement.

Veillez contacter vos collectivités locales pour vous renseigner sur les points de collecte

	ATTENTION	
Risque d'électrocution Ne pas ouvrir!		
Attention!: Pour réduire le risque d'électrocution, ne retirez pas le couvercle (ou l'arrière). L'usager ne peut entretenir aucune pièce à l'intérieur. Confiez l'entretien à un personnel qualifié. Confiez l'entretien à un personnel qualifié.		



Ce symbole indique la présence d'une tension dangereuse à l'intérieur de l'appareil, qui est suffisante pour provoquer un choc électrique.



Ce symbole indique la présence de consignes importantes de fonctionnement et d'entretien de pour l'appareil



Les piles usages sont des déchets dangereux et ne doivent PAS être jetées avec les ordures ménagères ! La loi impose aux consommateurs de disposer de **toutes les piles** pour un recyclage écologique – et ce que les piles soient de contenance dangereuse ou pas*).

Disposer gratuitement des piles dans les points de collecte de votre communauté ou auprès des magasins détaillant les piles de même catégories.

Ne disposez que de piles entièrement vides.

***) marquée Cd = cadmium, Hg = mercure, Pb = plomb**



AVERTISSEMENT N'INGÉREZ PAS LA PILE : RISQUE DE BRÛLURES CHIMIQUES

Ce produit contient une pile bouton/en forme de pièce. Si la pile bouton/en forme de pièce est avalée, elle peut causer des brûlures internes graves en seulement 2 heures et peut conduire à la mort.

Gardez les piles neuves et usagées hors de portée des enfants. Si le compartiment à piles ne se ferme pas correctement, arrêtez d'utiliser le produit et gardez-le hors de portée des enfants.

Si vous pensez que les piles peuvent avoir été avalées ou placées dans une partie du corps quelconque, consultez immédiatement un médecin

- N'utilisez l'appareil qu'à l'intérieur dans un lieu sec
- Protégez l'appareil contre l'humidité
- N'ouvrez pas l'appareil **RISQUE D'ELECTROCUTION !** Faites effectuer l'ouverture et l'entretien par un personnel qualifié
- Ne connectez cet appareil qu'à une prise murale correctement installée et reliée à la terre Assurez-vous que la tension principale corresponde aux recommandations de la plaque d'indice

- Assurez-vous que le câble d'alimentation reste au sec pendant le fonctionnement. Ne pincez pas le câble et ne l'endommagez d'aucune façon
 - Un câble de réseau ou une prise abimés doivent être immédiatement remplacés par un centre agréé.
 - En cas de tonnerre, débranchez immédiatement l'appareil de l'alimentation.
 - Les enfants doivent être surveillés par leurs parents lorsqu'ils utilisent l'appareil.
 - Ne nettoyez l'appareil qu'avec un tissu sec.
- N'utilisez PAS de PRODUITS DETERGENTS ou de CHIFFONS ABRASIFS !
- N'exposez pas l'appareil à la lumière directe du soleil ou toute autre source de chaleur
 - Installez l'appareil dans un emplacement suffisamment ventilé pour éviter une accumulation de chaleur.
 - Ne recouvrez pas les grilles d'aération !
 - Installez l'appareil dans un emplacement sécurisé et sans vibrations.
 - Ne pas installer l'appareil à proximité d'ordinateurs et fours à micro-ondes; sinon la réception de radio pourrait être perturbée.
 - Ne pas ouvrir ou réparer l'appareil. Cela est dangereux et annulerait la garantie. La réparation doit être uniquement effectuée que par un centre de réparations / service agréé.
 - N'utilisez que des piles au mercure et sans cadmium.
 - Les piles usagées sont des déchets dangereux et ne doivent PAS être jetées avec les ordures ménagères !!! Ramenez les piles à votre point de vente ou aux points de collecte de votre ville.
 - Eloignez les piles des enfants. Les enfants pourraient avaler les piles. En cas d'ingestion d'une pile, contactez immédiatement un médecin.
 - Vérifiez régulièrement vos piles pour éviter les fuites.
 - La prise de courant ou un coupleur d'appareil est utilisé comme dispositif de déconnexion, les dispositifs de déconnexion doivent rester facilement utilisables.
 - Aucune source de flamme nue, telle que des bougies allumées, ne doit être placée sur l'appareil.
 - Aucun objet rempli de liquide, tel que des vases, ne doit être placé sur l'appareil.
 - Cet appareil, conçu pour les climats modérés, ne convient pas pour une utilisation dans les pays au climat tropical.

EMPLACEMENT DES BOUTONS

VUE DE FACE



VUE DE DESSUS

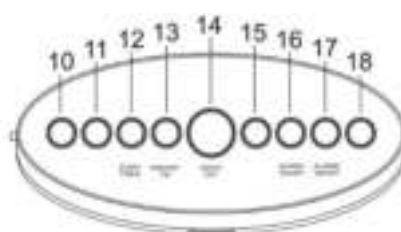

VUE ARRIÈRE

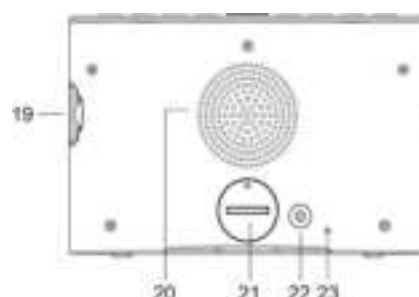

- | | | | |
|----|---|----|--|
| 1 | Indicateur d'avertisseur de l'alarme 1 | 13 | Réglage de durée/Mémoire radio |
| 2 | Indicateur radio de l'alarme 1 | 14 | Désactivation radio/Arrêt momentané |
| 3 | Indicateur du tampon de vibration de l'alarme 1 | 15 | Réglage de l'alarme |
| 4 | Indicateur de minuterie de sommeil | 16 | Activation/désactivation de l'alarme 1 |
| 5 | Indicateur d'avertisseur de l'alarme 2 | 17 | Activation/désactivation de l'alarme 2 |
| 6 | Indicateur radio de l'alarme 2 | 18 | Bouton ▲ Haut |
| 7 | Indicateur du tampon de vibration de l'alarme 2 | 19 | Gradateur de l'écran |
| 8 | Mémoire FM | 20 | Haut-parleur |
| 9 | Port de recharge USB | 21 | Compartiment à pile |
| 10 | Bouton ▼ Bas | 22 | Prise d'entrée CC |
| 11 | Volume radio/Tampon de vibration de couplage | 23 | Antenne FM |
| 12 | Activation radio/Sommeil/Minuterie | | |

Tampon de vibration

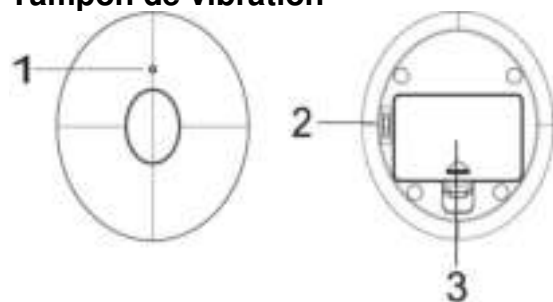

- | | |
|---|--------------------------------|
| 1 | Voyant de batterie |
| 2 | Réglage du niveau de vibration |
| 3 | Compartiment à piles |

INSTALLATION

CONTENU DE L'ENVOI

- | | | | |
|---|--------------------|---|-----------------------|
| ➤ | Unité principale | ➤ | Tampon de vibration |
| ➤ | Adaptateur secteur | ➤ | Manuel d'instructions |

ALIMENTATION

- **Utilisez uniquement l'adaptateur secteur fourni !**
- Assurez-vous que la tension est la même que celle indiquée sur la plaque d'identification de l'adaptateur secteur.
- Connectez l'adaptateur secteur fourni à une prise de courant de sécurité correctement installée et la fiche du câble à la prise d'entrée en courant continu située à l'arrière de l'appareil.

PILE DE SECOURS

Une pile CR2032 au lithium (non fournie) est nécessaire pour conserver tous les réglages (réglages d'alarme, d'heure, radio) en cas de coupure d'alimentation.

1. Ouvrez le compartiment à piles situé à l'arrière de l'unité.
2. Insérez une pile CR2032 dans le compartiment à piles, avec la face « + » vers le haut.
3. Refermez le compartiment à piles.

Remarque :

- L'écran s'éteint en cas de coupure d'alimentation.
- Sans alimentation, les fonctions radio et d'alarme de l'unité sont inopérantes.

TAMPON DE VIBRATION

MISE EN MARCHÉ DU TAMPON DE VIBRATION

1. Ouvrez le compartiment à piles situé à l'arrière du tampon de vibration.
2. Insérez trois piles de type LR03 (taille « AAA ») de 1,5 V dans le compartiment à piles. Veillez à respecter la polarité (voir les indications dans le compartiment à piles).
3. Refermez le compartiment à piles.
4. En mode arrêt, lorsque le voyant LED clignote sur le tampon de vibration, appuyez sur le bouton « **COUPLAGE** » de la radio. Le tampon de vibration est à présent couplé à l'unité.

Remarque : en cas de batterie faible, le voyant LED du tampon de vibration clignote.

Pour garder le tampon de vibration à proximité de votre oreiller, placez-le dans le taie !

FONCTIONNEMENT DE BASE

MARCHE/ARRÊT DE LA RADIO

Appuyez sur le bouton « **RADIO ON** » pour allumer l'unité sur le mode radio.

Appuyez sur le bouton « **RADIO OFF** » pour arrêter l'unité.

RÉGLAGE DU VOLUME

En mode marche, appuyez sur le bouton « **VOL / RADIO** ». Lorsque « LXX » (XX = niveau de volume) s'affiche à l'écran, appuyez sur le bouton « ▼ » ou « ▲ » pour réduire ou augmenter le volume (L01 = volume min, L15 = volume max.). Il n'est pas possible de mettre la radio en sourdine.

RÉGLAGE DE LA LUMINOSITÉ

Tournez la molette « **DISPLAY DIMMER** » vers la droite de l'unité pour ajuster la luminosité de l'écran.

RÉGLAGE DE L'HEURE

1. L'unité à l'arrêt, appuyez sur le bouton « **TIME SET** » pour définir l'heure. La section des heures clignote à l'écran.
2. Appuyez sur le bouton « ▼ » ou « ▲ » pour définir le nombre d'heures, puis sur le bouton « **TIME SET** » pour confirmer. La section des minutes clignote ensuite à l'écran.
3. Appuyez sur le bouton « ▼ » ou « ▲ » pour définir le nombre de minutes, puis sur le bouton « **TIME SET** » pour confirmer. Le format d'heure s'affiche ensuite à l'écran.
4. Appuyez sur le bouton « ▼ » ou « ▲ » pour définir le format d'heure (24 H ou 12 H), puis sur le bouton « **TIME SET** » pour confirmer.
5. L'heure est à présent réglée.



FM

Vous pouvez stocker jusqu'à 10 stations radio.

1. Appuyez sur le bouton « **RADIO ON** » pour activer le mode radio sur l'unité. La mention « MARCHE » s'affiche à l'écran, puis au bout de quelques secondes, la fréquence radio en cours. Remarque : après quelques secondes, l'unité affiche l'heure à l'écran.
2. Appuyez longuement sur le bouton « ▼ » ou « ▲ » pour démarrer automatiquement la recherche. La radio s'arrête sur la prochaine station radio disponible.
3. Appuyez brièvement sur « ▼ » ou « ▲ » pour effectuer une syntonisation manuelle, suivant un pas de 100 kHz.
4. En mode radio, appuyez sur le bouton « **RADIO ON** » pour afficher la fréquence radio actuellement syntonisée.
5. Pour arrêter la radio, appuyez sur le bouton « **RADIO OFF** ».



Enregistrement des stations présélectionnées

1. Recherche de la station radio désirée
2. Appuyez longuement sur le bouton « **MEMORY RADIO** » jusqu'à ce que le numéro de la station présélectionnée clignote à l'écran.
3. Lorsque le numéro clignote à l'écran, appuyez sur le bouton « ▼ » ou « ▲ » pour sélectionner le numéro de la station présélectionnée désirée, puis sur le bouton « **MEMORY RADIO** » pour confirmer.
4. Pour stocker d'autres stations radio, répétez les étapes 1 à 3.



Rappeler une station présélectionnée

Appuyez plusieurs fois sur le bouton « **MEMORY RADIO** » pour sélectionner le numéro de la station présélectionnée désirée.

ALARME

1. L'unité à l'arrêt, appuyez sur le bouton « **ALARM SET** » pour paramétrer l'alarme 1. La section des heures de l'alarme 1 clignote à l'écran.
2. Appuyez sur le bouton « ▼ » ou « ▲ » pour définir le nombre d'heures, puis sur le bouton « **ALARM SET** » pour confirmer. La section des minutes clignote ensuite à l'écran.
3. Appuyez sur le bouton « ▼ » ou « ▲ » pour définir le nombre de minutes, puis sur le bouton « **ALARM SET** » pour confirmer. L'écran affiche la section des heures de l'alarme 2 aux fins de réglage.
4. Appuyez sur le bouton « ▼ » ou « ▲ » pour définir le nombre d'heures de l'alarme 2, puis sur le bouton « **ALARM SET** » pour confirmer.
5. Appuyez sur le bouton « ▼ » ou « ▲ » pour définir le nombre de minutes de l'alarme 2, puis sur le bouton « **ALARM SET** » pour confirmer.
6. L'alarme est à présent réglée.



Remarque : si vous n'appuyez sur aucun bouton pendant 10 secondes, l'écran affiche à nouveau l'heure.

Activer ou désactiver l'alarme

Appuyez plusieurs fois sur le bouton « **AL1** » ou « **AL2** » pour sélectionner l'une des fonctions d'activation ci-dessous :

ALARME	Activation avec le signal de tonalité.
RADIO	Activation avec la radio.
ISI	Activation avec le tampon de vibration.
Aucun indicateur.	Désactivation de l'alarme.

Fonction arrêt momentané (snooze)

Appuyez sur le bouton « **SNOOZE** » pour interrompre la tonalité d'activation ou la fonction du tampon de vibration. L'alarme reprend au bout de 6 minutes. En cas d'activation de la fonction d'arrêt momentané, le voyant AL1 ou AL2 clignote.

Désactivation d'une alarme qui sonne

Appuyez sur un bouton pendant l'alarme (à l'exception du bouton « **SNOOZE** ») pour arrêter la sonnerie d'alarme.

SOMMEIL

Pour définir la minuterie de sommeil, appuyez plusieurs fois sur le bouton « **SLEEP/TIMER** » lorsque l'unité est en marche pour sélectionner l'une des options suivantes : 5, 10, 15, 30, 45, 60, 75, 90 minutes ou Désactivé. Le voyant de sommeil s'allume à l'écran.

CHARGE USB

Vous pouvez charger un appareil sur la prise USB (5 V  1 A) située sur la façade de l'unité.

PARAMÈTRES PAR DÉFAUT D'USINE

Des interférences électrostatiques avec d'autres appareils peuvent causer des erreurs d'heure. Pour résoudre le problème, vous pouvez débrancher l'unité et retirer la pile de secours, puis restaurer les paramètres par défaut d'usine de l'unité.

Modifications techniques et fautes d'impression réservées..

Copyright de Wörlein GmbH, 90556 Cadolzburg, www.soundmaster.de

Duplication uniquement avec l'autorisation de Woerlein GmbH



MILIEUBESCHERMING



Gooi dit product niet weg bij het huishoudafval aan het einde van de levensduur ervan. Breng het product terug naar een inzamelingspunt voor hergebruik van elektrische en elektronische apparatuur. Dit wordt aangegeven door dit symbool op het product, in de gebruiksaanwijzing of op de verpakking.

De materialen zijn herbruikbaar volgens de markeringen. Door materiaal te recyclen of oude apparaten op een andere manier te hergebruiken draagt u bij aan het beschermen van ons milieu. Neem a.u.b. contact op met uw gemeente voor informatie over inzamelingspunten.

	WAARSCHUWING Risico voor een elektrische schok Niet openen!	
Waarschuwing: Verwijder de behuizing (of achterzijde) niet, om het risico op elektrische schokken te verkleinen. Geen voor de gebruiker te onderhouden onderdelen binnenin het apparaat. Laat reparatie over aan gekwalificeerd onderhoudspersoneel.		



Dit symbool wijst op de aanwezigheid van een gevaarlijke spanning binnenin de behuizing, die groot genoeg is om elektrische schokken te veroorzaken.



Dit symbool wijst de gebruiker op de aanwezigheid van belangrijke gebruiks- en onderhoudsinstructies voor het apparaat.



Gebruikte batterijen zijn gevaarlijk afval en mogen NIET weggegooid worden bij het huishoudelijk afval!!! Als consument bent u wettelijk verplicht alle batterijen terug te brengen voor milieuvriendelijk hergebruik - of de batterijen gevaarlijke stoffen*) bevatten of niet.

U kunt batterijen gratis terugbrengen naar openbare inzamelingspunten in uw gemeente of bij winkels die de betreffende soort batterijen verkopen.

Alleen volledig lege batterijen.

*) met de markering Cd = cadmium, Hg = kwik, Pb = lood

WAARSCHUWING BATTERIJ NIET DOORSLIKKEN, RISICO OP CHEMISCHE BRANDWONDEN
Dit product bevat een knoopcelbatterij. Als deze knoopcelbatterij wordt ingeslikt, kan dit in slechts 2 uur tot ernstige brandwonden leiden en zelfs fataal aflopen. Houd nieuwe en gebruikte batterijen uit de buurt van kinderen. Als de batterijhouder niet goed kan worden gesloten, stop het product te gebruiken en houd het uit de buurt van kinderen. Als u denkt dat batterijen zijn ingeslikt of in een willekeurig lichaamsdeel terecht zijn gekomen, raadpleeg onmiddellijk uw arts.

- Gebruik het apparaat alleen binnenshuis in een droge omgeving.
- Bescherm het apparaat tegen vocht.
- Open het apparaat niet. **ELECTRISCHE SCHOKGEVAAR!** Laat opening en reparatie over aan gekwalificeerd onderhoudspersoneel.
- Sluit dit apparaat alleen aan op een goed geïnstalleerd en geaard stopcontact. Zorg ervoor dat de netspanning overeenkomt met het de specificaties op het etiket.

Veiligheids-, milieu- en instellingsaanwijzingen

- Gebruik het apparaat alleen binnenshuis in een droge omgeving.
- Bescherm het apparaat tegen vocht.
- Open het apparaat niet. **ELECTRISCHE SCHOKGEVAAR!** Laat opening en reparatie over aan gekwalificeerd onderhoudspersoneel.
- Sluit dit apparaat alleen aan op een goed geïnstalleerd en geaard stopcontact. Zorg ervoor dat de netspanning overeenkomt met het de specificaties op het etiket.
- Zorg ervoor dat het electriciteitssnoer droog blijft tijdens gebruik. Zorg ervoor dat het electriciteitssnoer niet afgeknepen of op een andere manier beschadigd wordt.
- Beschadigde snoeren of stekkers moeten meteen vervangen worden door geautoriseerd onderhoudspersoneel.
- In geval van bliksem moet de stekker onmiddellijk uit het stopcontact getrokken worden.
- Wanneer kinderen het apparaat gebruiken, moeten de ouders toezicht houden.
- Reinig het apparaat alleen met een droge doek.
- Gebruik **GEEN SCHOONMAAKMIDDELEN** of **SCHUURSPONSJES!**
- Stel het apparaat niet bloot aan direct zonlicht of andere hittebronnen.
- Installeer het apparaat op een plaats met voldoende ventilatie, om oververhitting te voorkomen.
- Dek de ventilatieopeningen niet af!
- Installeer het apparaat op een veilige en vibratievrije plaats.
- Installeer het apparaat zo ver mogelijk uit de buurt van computers en magnetrons; anders kan de radio-ontvangst gestoord worden.
- Open de behuizing niet en probeer het apparaat niet te repareren. Dit is gevaarlijk en doet uw garantie vervallen. Reparaties mogen alleen uitgevoerd worden door geautoriseerd onderhoudspersoneel.
- Gebruik alleen kwik- en cadmium-vrije batterijen.
- Gebruikte batterijen zijn gevaarlijk afval en mogen NIET weggegooid worden bij het huishoudelijk afval!!! Breng de batterijen terug naar uw handelaar of naar inzamelingspunten in uw gemeente.
- Houd batterijen buiten bereik van kinderen. Kinderen kunnen batterijen per ongeluk inslikken. Raadpleeg onmiddellijk een dokter wanneer een kind een batterij ingeslikt heeft.
- Controleer uw batterijen regelmatig om batterijlekkage te voorkomen.
- De stekker of een koppelkabel wordt gebruikt als onderbrekingsapparaat. De onderbrekingsapparaten zullen gereed zijn voor gebruik.
- Zet geen open vuurbronnen, zoals brandende kaarsen, op het apparaat.
- Zet geen met vloeistof gevulde objecten, zoals vazen, op het apparaat.
- Dit apparaat is voor gebruik in omgevingen met een gematigd klimaat; niet geschikt in landen met een tropisch klimaat.

LOCATIE VAN BEDIENINGEN

VOORAANZICHT



BOVENAANZICHT

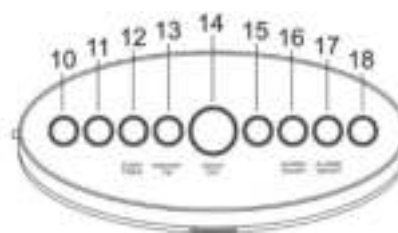

ACHTERAANZICHT

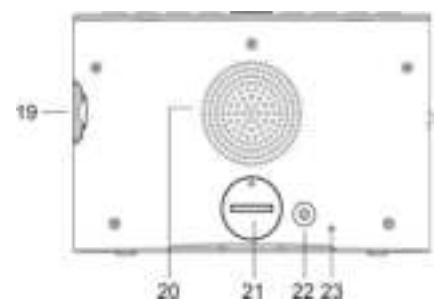

- | | |
|-----------------------------------|-----------------------------------|
| 1 Zoemerindicator van Alarm 1 | 13 Tijd instellen / radiogeheugen |
| 2 Radio-indicator van Alarm 1 | 14 Radio uit / sluimerfunctie |
| 3 Trilpadindicator van Alarm 1 | 15 Alarm instellen |
| 4 Slaaptimerindicator | 16 Alarm 1 aan/uit |
| 5 Zoemerindicator van Alarm 2 | 17 Alarm 2 aan/uit |
| 6 Radio-indicator van Alarm 2 | 18 ▲-toets (omhoog) |
| 7 Trilpadindicator van Alarm 2 | 19 Displaydimmer |
| 8 FM-geheugen | 20 Luidspreker |
| 9 USB-oplaadpoort | 21 Back-upbatterijvakje |
| 10 ▼-toets (omlaag) | 22 DC-IN-aansluiting |
| 11 Radiovolume / trilpad koppelen | 23 FM-antenne |
| 12 Radio aan / Slaaptimer | |

Trilpad

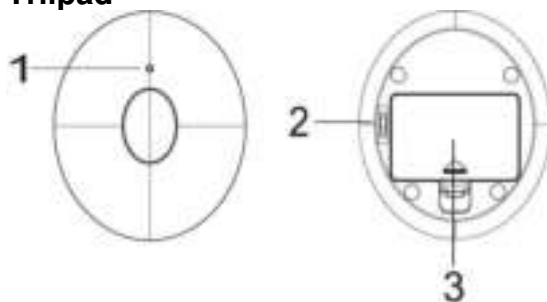

- 1 Batterij-indicator
- 2 Schakelaar voor trilsterkte
- 3 Batterijhouder

INSTALLATIE

LEVERINGSOMVANG

- Hoofdeenheid
- Adapter
- Trilpad
- Gebruiksaanwijzing

STROOMVOORZIENING

- **Gebruik uitsluitend de meegeleverde adapter!**
- Controleer of de spanning gelijk is aan die aangegeven op het identificatieplaatje van de AC-adapter.
- Sluit de meegeleverde AC-adapter aan op een correct geïnstalleerd, veilig stopcontact en steek de stekker van de kabel in de DC-IN-aansluiting op de achterzijde van het apparaat.

RESERVEBATTERIJ

Het apparaat heeft één CR2032-lithiumbatterij (niet inbegrepen) nodig om alle instellingen (alarm, tijd, radio) te behouden als de stroom wordt onderbroken.

1. Open het batterijvakje aan de achterkant van het apparaat.
2. Plaats de CR2032-batterij in het batterijvakje met de “+”-zijde naar boven.
3. Sluit het batterijvakje.

Opmerking:

- Het display wordt uitgeschakeld als de stroom wordt onderbroken.
- Zonder stroom werkt de radio- en alarmfunctie van het apparaat niet.

TRILPAD

AAN DE SLAG MET HET TRILPAD

1. Open het batterijvakje aan de achterkant van het trilpad.
2. Plaats 3 batterijen van het type LR03 (“AAA”-formaat) van 1,5 V in het batterijvakje. Let hierbij op de juiste polariteit (zoals aangegeven in het batterijvakje).
3. Sluit het batterijvakje.
4. Druk terwijl de led-indicator van het trilpad in de uit-stand knippert op de “**PAIR**”-toets op de radio. Het trilpad is nu gekoppeld met het apparaat.

Opmerking: Wanneer de batterij bijna leeg is, knippert de led-indicator van het trilpad.

Leg het trilpad in uw kussensloop zodat het in contact komt met uw kussen!

ALGEMENE BEDIENINGEN

RADIO AAN/UIT

Druk op de “**RADIO ON**”-toets om het apparaat aan te zetten in radiomodus.

Druk op de “**RADIO OFF**”-toets om het apparaat uit te zetten.

VOLUMEREGELING

Druk in de aan-modus op de “**VOL / RADIO**”-toets. Druk op de toets “▼” of “▲” om het volume te verlagen of te verhogen (L01 = min, L15 = max). Het display zal “LXX” (XX = het volumeniveau) weergeven. De radio kan niet worden gedempt.

HELDERHEIDSREGELING

Draai aan de “**DISPLAY DIMMER**”-knop aan de rechterkant van het apparaat om de helderheid van het scherm aan te passen.

TIJDSINSTELLING

1. Druk in de uit-modus op de “**TIME SET**”-toets om de tijdstelling te openen. De uren zullen knipperen op het display.
2. Druk op de toets “▼” of “▲” om de uurinstelling aan te passen en



druk op de "**TIME SET**"-toets om te bevestigen. De minuten zullen knipperen op het display.

3. Druk op de toets "▼" of "▲" om de minuutinstelling aan te passen en druk op de "**TIME SET**"-toets om te bevestigen. De tijdsnotatie op het display kan worden gewijzigd.
4. Druk op de toets "▼" of "▲" om de tijdsnotatie (24-uurs of 12-uurs) aan te passen en druk op de "**TIME SET**"-toets om te bevestigen.
5. De tijd is nu ingesteld.



FM

U kunt maximaal 10 radiozenders opslaan!

1. Druk op de "**RADIO ON**"-toets om het apparaat aan te zetten in radiomodus. Er verschijnt "ON" op het display en na enkele seconden de radiofrequentie.
Opmerking: Na een paar seconden wordt de klok op het display weergegeven.
2. Houd de toets "▼" of "▲" ingedrukt om het automatisch zoeken te starten. De radio stopt bij de eerstvolgende beschikbare radiozender.
3. Druk kort op de toets "▼" of "▲" om de radio handmatig af te stemmen in stappen van 100 kHz.
4. Druk in de radiomodus op de "**RADIO ON**"-toets om de momenteel afgestemde radiofrequentie weer te geven.
5. Druk op de "**RADIO OFF**"-toets om de radio uit te schakelen.



Vooraf ingestelde zender opslaan

1. Zoek naar de gewenste radiozender
2. Houd de "**MEMORY RADIO**"-toets ingedrukt totdat het voorkeuzendernummer knippert op het scherm.
3. Selecteer terwijl het display knippert het gewenste voorkeuzendernummer met de "▼" of "▲"-toets en druk op de "**MEMORY RADIO**"-toets om te bevestigen.
4. Herhaal de stappen 1-3 om meer radiozenders op te slaan.



Voorkeuzestations herroepen

Druk herhaaldelijk op de "**MEMORY RADIO**"-toets om het gewenste voorkeuzendernummer te selecteren.

ALARM

1. Druk in de uit-modus op de "**ALARM SET**"-toets om de instelling van Alarm 1 te openen. De uren van Alarm 1 zullen knipperen op het display.
2. Druk op de toets "▼" of "▲" om de uurinstelling aan te passen en

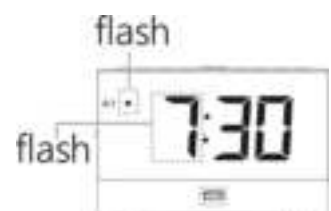

druk op de “**ALARM SET**”-toets om te bevestigen. De minuten zullen knipperen.

3. Druk op de toets “▼” of “▲” om de minuutinstelling aan te passen en druk op de “**ALARM SET**”-toets om te bevestigen. Het display zal veranderen naar de uurinstelling van Alarm 2.
4. Druk op de toets “▼” of “▲” om de uurinstelling van Alarm 2 aan te passen en druk op de “**ALARM SET**”-toets om te bevestigen.
5. Druk op de toets “▼” of “▲” om de minuutinstelling van Alarm 2 aan te passen en druk op de “**ALARM SET**”-toets om te bevestigen.
6. Het alarm is nu ingesteld.



Opmerking: Als er 10 seconden geen knop wordt ingedrukt, zal het display de klok weer tonen.

Het alarm activeren of deactiveren

Druk herhaaldelijk op de toets “**AL1**” of “**AL2**” om een van de volgende wekfuncties te selecteren:

ALARM	Wekken met signaaltoon.
RADIO	Wekken met radio.
	Wekken met trilpad.
Geen indicator	Alarm uit.

Sluimerfunctie

Druk op de “**SNOOZE**”-toets om de wektoon of de trilpadfunctie tijdelijk uit te zetten. Het alarm zal opnieuw afgaan na 6 minuten. Als de sluimerfunctie is geactiveerd, knippert de AL1- of AL2-indicator.

Het afgaande alarm uitschakelen

Druk wanneer het alarm afgaat op een willekeurige toets (behalve de “**SNOOZE**”-toets) om het alarmgeluid uit te schakelen.

SLAAPFUNCTIE

Druk in de aan-modus herhaaldelijk op de “**SLEEP TIMER**”-toets om de minuten van de slaaptimer in te stellen op 5, 10, 15, 30, 45, 60, 75, 90, OFF. De indicator van de slaaptimer zal oplichten op het display

OPLADEN VIA USB

U kunt het apparaat opladen via de USB-aansluiting (5V  1A) aan de voorkant van het apparaat.

FABRIEKSINSTELLINGEN

Als er een storing optreedt op de klok, kan dit het gevolg zijn van elektrostatische interferenties van andere apparaten. Om dit op te lossen, verwijdert u de stroomvoorziening en de reservebatterij, waarna het apparaat wordt teruggezet naar de fabrieksinstellingen.

Technische veranderingen en drukfouten voorbehouden.

Auteursrecht van Woerlein GmbH, 90556 Cadolzburg, www.soundmaster.de

Duplicatie alleen met de toestemming van Woerlein GmbH



PROTEZIONE AMBIENTALE

Non smaltire il presente prodotto tra i normali rifiuti domestici al termine del suo ciclo di vita. Portarlo invece ad un centro specializzato nel riciclo di materiale elettrico e dispositivi elettronici. Quest'obbligo è indicato dal simbolo di riciclo presente sul prodotto, sul manuale di istruzioni o sulla confezione.

I materiali sono riutilizzabili in base alle indicazioni su di essi riportate. Riutilizzando, riciclando o comunque trovando altri usi ai dispositivi usati, si dà un grande contributo alla protezione ambientale. Contattare i propri enti locali responsabili della questione per ulteriori informazioni sui punti di raccolta.

	ATTENZIONE	
Rischio di scosse elettriche Non aprire il dispositivo!		
Cautela: Per ridurre il rischio di scosse elettriche, non rimuovere la copertura (o il retro). Il prodotto non contiene componenti riparabili. Affidare le riparazioni esclusivamente a personale qualificato.		



Tale simbolo indica la presenza all'interno dell'apparecchio di componenti che generano tensione elettrica a livelli pericolosi, capaci di produrre scosse elettriche.



Tale simbolo indica la presenza di importanti istruzioni di utilizzo e manutenzione del prodotto.



Le batterie usate sono rifiuti pericolosi e NON devono essere smaltite assieme agli altri rifiuti domestici! Infatti, ogni consumatore è **obbligato a norma di legge** a restituire **tutte le batterie** ai centri di riciclaggio ecosostenibile – indipendentemente dalla presenza nelle batterie di sostanze più o meno dannose*). **Le batterie usate possono essere consegnate in maniera completamente gratuita ai centri di raccolta pubblica o al proprio rivenditore.**

Riportare le batterie solo quando esse sono completamente scariche.

*) indicate dai simboli Cd = cadmio, Hg = mercurio, Pb = piombo

**AVVERTENZA****NON INGERIRE LA BATTERIA, RISCHIO DI USTIONI DA SOSTANZE CHIMICHE**

Il presente prodotto contiene una batteria a bottone. In caso di ingestione della batteria a bottone, diverse ustioni da sostanze chimiche piuttosto gravi potrebbero verificarsi in sole 2 ore con il rischio di decesso.

Tenere lontane dalla portata dei bambini le batterie usate e nuove. Se il vano batteria non si chiude correttamente, non utilizzare più il prodotto tenendolo lontano dalla portata dei bambini.

In caso di ingestione o posizionamento della batteria a bottone all'interno di una qualsiasi parte del corpo, rivolgersi immediatamente a un medico.

- Usare il dispositivo esclusivamente al chiuso, in ambienti asciutti. Proteggere il dispositivo dall'umidità.
- Non aprire l'unità. **RISCHIO DI SCOSSE ELETTRICHE!** Affidare l'apertura dell'apparecchio e le riparazioni esclusivamente a personale qualificato.
- Collegare il presente dispositivo esclusivamente ad una presa a muro ben installata e dotata di messa a terra. Accertarsi che la tensione di alimentazione corrisponda a quella nominale riportata sulla targa del prodotto.
- Tenere il cavo di alimentazione lontano da fonti di umidità durante il funzionamento. Non ostruire o danneggiare il cavo di alimentazione in alcun modo.
- Avvisi per la disconnessione del dispositivo: La spina di alimentazione serve per la connessione del dispositivo alla rete elettrica, quindi tenerla sempre in posizione facilmente accessibile.
- Se il cavo o la spina di alimentazione sono danneggiati in qualunque modo, farli sostituire immediatamente presso un centro di assistenza autorizzato.
- In caso di temporali, disconnettere immediatamente il dispositivo dalla rete elettrica.
- Il dispositivo può essere utilizzato dai bambini, solo sotto il controllo dei genitori.
- Per la pulizia dell'apparecchio, servirsi esclusivamente di un panno asciutto.
- **NON USARE DETERGENTI o PANNI ABRASIVI!**
- Installare il dispositivo in un ambiente dotato di sufficiente ventilazione, per evitare problemi di surriscaldamento.
- Non ostruire le aperture di ventilazione!
- La libera circolazione dell'aria potrebbe essere ostacolata, ostruendo le feritoie di ventilazione con oggetti, quali giornali, tovaglie o tende ecc.
- Tenere l'apparecchio lontano da schizzi o zampilli, evitando di appoggiare sopra di esso oggetti contenenti liquidi, ad esempio tazze.
- L'unità non deve essere esposta direttamente alla luce solare o altre fonti di calore, né conservata in ambienti eccessivamente freddi, umidi, polverosi o soggetti ad urti e vibrazioni.
- Non tentare di applicare cavi, spine o altri oggetti all'unità, né tentare di aprirla.
- Installare il dispositivo in una posizione sicura e non soggetta a vibrazioni.
- Non appoggiare sul dispositivo fonti di fiamme libere, ad esempio candele accese.
- Installare l'apparecchio lontano da computer o unità a microonde, che potrebbero causare interferenze alla ricezione radio.
- Non tentare di aprire o riparare l'unità. Tale operazione espone l'utente a rischio di lesioni e rende nulla la garanzia del prodotto. Per le riparazioni affidarsi esclusivamente a personale / centri di assistenza autorizzati.
- Usare esclusivamente batterie prive di mercurio e cadmio.
- Le batterie non devono essere esposte direttamente a fonti di calore, quali luce solare, fiamme libere o simili.
- Le batterie usate sono rifiuti pericolosi e NON devono essere smaltite assieme agli altri rifiuti domestici!!! Portare invece le batterie vecchie al proprio rivenditore o in appositi centri di raccolta locali.
- Tenere le batterie fuori della portata dei bambini. I bambini potrebbero infatti correre il rischio di ingerirle. Consultare immediatamente un medico in caso di ingestione di batterie.
- Controllare regolarmente che le batterie del proprio apparecchio non abbiano perditte.
- L'apparato è concepito per l'uso in zone con climi temperati; non è adatto all'uso in paesi con climi tropicali.

POSIZIONE DEI COMANDI

VISTA ANTERIORE



VISTA DALL'ALTO

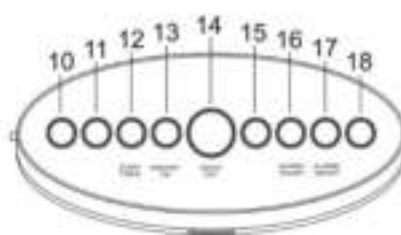

VISTA POSTERIORE

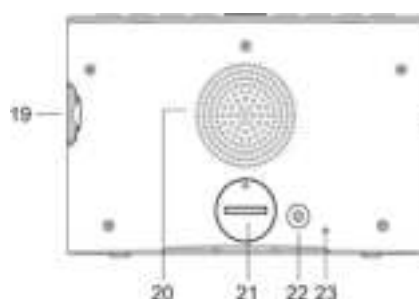

- | | | | |
|----|---|----|--|
| 1 | Indicatore buzzer Sveglia 1 | 13 | Imposta ora/Memoria radio |
| 2 | Indicatore radio Sveglia 1 | 14 | Spegni radio/ Snooze |
| 3 | Indicatore del pad con vibrazione per Sveglia 1 | 15 | Imposta sveglia |
| 4 | Indicatore timer di spegnimento | 16 | Attiva/disattiva Sveglia 1 |
| 5 | Indicatore buzzer Sveglia 2 | 17 | Attiva/disattiva Sveglia 2 |
| 6 | Indicatore radio Sveglia 2 | 18 | Pulsante ▲ Su |
| 7 | Indicatore del pad con vibrazione per Sveglia 2 | 19 | Regolatore dell'intensità della luce del display |
| 8 | Memoria FM | 20 | Altoparlante |
| 9 | Porta USB | 21 | Vano batteria di backup |
| 10 | Pulsante ▼ Giù | 22 | Jack con ingresso CC |
| 11 | Volume della radio/Accoppiamento del pad con vibrazione | 23 | Antenna FM |
| 12 | Attiva radio/Spegnimento/Timer | | |

Pad con vibrazione

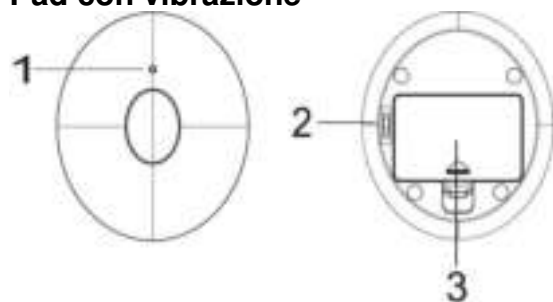

- | | |
|---|---|
| 1 | Spia luminosa della batteria |
| 2 | Commutatore per la potenza della vibrazione |
| 3 | Compartimento Batterie |

INSTALLAZIONE

CONTENUTO DELLA CONFEZIONE

- | | |
|--------------------|-------------------------|
| ➤ Unità principale | ➤ Pad con vibrazione |
| ➤ Adattatore CA | ➤ Manuale di istruzioni |

ALIMENTAZIONE

- Usare solo l'adattatore CA fornito in dotazione.

- Assicurarsi che la tensione elettrica corrisponda a quella indicata sulla targhetta identificativa dell'adattatore CA.
- Collegare l'adattatore CA fornito in dotazione a una presa installata adeguatamente secondo la vigente normativa in materia di sicurezza. Inserire la spina del cavo nel jack di ingresso CC posizionato sul retro dell'unità.

BATTERIA DI BACKUP

In caso di interruzione dell'alimentazione, è necessario disporre di una batteria al litio CR2032 (non fornita in dotazione) per il mantenimento di tutte le impostazioni (sveglia, ora, radio).

1. Aprire il vano portabatteria che si trova sul retro dell'unità.
2. Inserire nel suddetto comparto la batteria CR2032 con il lato + rivolto verso l'alto.
3. Chiudere il vano porta batteria.

Nota:

- In caso di interruzione dell'alimentazione, il display si spegnerà.
- In assenza di alimentazione, le funzioni della sveglia e della radio non potranno essere attivate dall'unità.

PAD CON VIBRAZIONE

AVVIO DEL PAD CON VIBRAZIONE

1. Aprire il vano portabatteria posto sul retro del pad con vibrazione.
2. Inserire 3 batterie di tipo LR03 (formato "AAA") da 1,5 V nel corrispettivo vano. Assicurarsi di aver rispettato correttamente la polarità (seguire le indicazioni nel vano portabatteria).
3. Chiudere il vano porta batteria.
4. La spia luminosa a LED lampeggerà sul pad con vibrazione. In modalità Off premere il pulsante "**PAIR**" presente sulla radio. Il pad con vibrazione risulterà così accoppiato all'unità.

Nota: Quando la batteria sta per scaricarsi, la spia luminosa a LED del pad con vibrazione lampeggerà.

Posizionare il pad con vibrazione nella federa del cuscino se si desidera avere l'unità in stretta prossimità.

FUNZIONAMENTO DI BASE

ACCENSIONE/SPEGNIMENTO DELLA RADIO

Premere il pulsante "**RADIO ON**" per accendere l'unità in modalità Radio.

Premere il pulsante "**RADIO OFF**" per spegnere l'unità.

REGOLAZIONE DEL VOLUME

Quando l'unità è accesa, premere il pulsante "**VOL / RADIO**". Quando sul display si visualizza "LXX" (XX = livello del volume), premere il pulsante "▼" o il pulsante "▲" per abbassare o alzare il volume (L01 = min. - L15 = max). Non è possibile togliere l'audio alla radio.

REGOLAZIONE DELLA LUMINOSITÀ

Ruotare la manopola "**DISPLAY DIMMER**" a destra dell'unità per regolare la luminosità del display.

IMPOSTARE L'ORA

1. In modalità Off premere il pulsante **"TIME SET"** per impostare l'ora. L'ora lampeggerà sul display.
2. Premere il pulsante **"▼"** o il pulsante **"▲"** per effettuare l'impostazione dell'ora. Premere il pulsante **"TIME SET"** per confermare. I minuti lampeggeranno sul display.
3. Premere il pulsante **"▼"** o il pulsante **"▲"** per effettuare l'impostazione dei minuti. Premere il pulsante **"TIME SET"** per confermare. Il display cambierà il formato dell'ora.
4. Premere il pulsante **"▼"** o il pulsante **"▲"** per regolare il formato dell'ora (24 ore o 12 ore). Premere il pulsante **"TIME SET"** per confermare.
5. L'ora è così impostata.



FM

È possibile salvare fino a 10 stazioni radio.

1. Premere il pulsante **"RADIO ON"** per accendere l'unità in modalità Radio. Sul display sarà possibile visualizzare prima "ON" e poco dopo la frequenza radio.
Nota: Dopo pochi secondi sul display dell'unità sarà possibile visualizzare l'ora.
2. Premere e lasciare premuto il pulsante **"▼"** o il pulsante **"▲"** per avviare automaticamente la ricerca. La radio interromperà la ricerca una volta trovata una stazione radio disponibile.
3. Premere brevemente il pulsante **"▼"** o il pulsante **"▲"** per sintonizzarsi manualmente su una radio in step da 100 kHz.
4. In modalità Radio premere il pulsante **"RADIO ON"** per visualizzare la frequenza della radio su cui si è sintonizzati.
5. Premere il pulsante **"RADIO OFF"** per spegnere la radio.

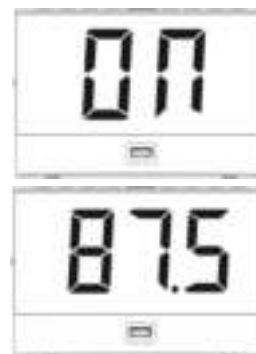

Salvare una stazione in preselezione

1. Cercare la stazione radio desiderata.
2. Premere e lasciare premuto il pulsante **"MEMORY RADIO"** fino a quando sul display non lampeggerà il numero della stazione in preselezione.
3. Mentre il display lampeggia, selezionare con il pulsante **"▼"** o il pulsante **"▲"** il numero desiderato di preselezione per la stazione e premere il pulsante **"MEMORY RADIO"** per confermare.
4. Per salvare altre stazioni radio, ripetere le operazioni descritte ai punti 1-3.



Richiamare una stazione in preselezione

Premere ripetutamente il pulsante **"MEMORY RADIO"** per selezionare il numero desiderato della stazione in preselezione.

SVEGLIA

1. In modalità Off premere il pulsante **"ALARM SET"** per impostare la Sveglia 1. L'ora della Sveglia 1 lampeggerà sul display.
2. Premere il pulsante **"▼"** o il pulsante **"▲"** per effettuare l'impostazione dell'ora. Premere il pulsante **"ALARM SET"** per confermare. I minuti cominceranno a lampeggiare.
3. Premere il pulsante **"▼"** o il pulsante **"▲"** per effettuare l'impostazione dei minuti. Premere il pulsante **"ALARM SET"** per confermare. Il display passerà all'impostazione dell'ora della Sveglia 2.
4. Premere il pulsante **"▼"** o il pulsante **"▲"** per effettuare l'impostazione dell'ora della Sveglia 2. Premere il pulsante **"ALARM SET"** per confermare.
5. Premere il pulsante **"▼"** o il pulsante **"▲"** per effettuare l'impostazione dei minuti della Sveglia 2. Premere il pulsante **"ALARM SET"** per confermare.
6. La sveglia è così impostata.



Nota: Se entro 10 secondi non viene premuto alcun pulsante, sul display verrà visualizzata nuovamente l'ora.

Attivazione o disattivazione della sveglia

Premere ripetutamente il pulsante **"AL1"** o il pulsante **"AL2"** per selezionare una delle seguenti funzioni di sveglia:

SVEGLIA	Sveglia con il segnale acustico.
RADIO	Sveglia con la radio.
ISI	Sveglia con il pad con vibrazione.
Assenza di indicatore	La sveglia è spenta.

Funzione di disattivazione temporanea

Premere il pulsante **"SNOOZE"** per interrompere il segnale acustico o il pad con vibrazione attivato. Dopo 6 minuti la sveglia si riattiverà. Se la funzione Snooze è stata attivata, l'indicatore della Sveglia 1 e della Sveglia 2 lampeggerà.

Disattivazione della sveglia che suona

Per spegnere la sveglia premere un pulsante qualsiasi mentre questa suona (escluso il pulsante "SNOOZE").

MODALITÀ SLEEP

Per impostare il timer di spegnimento in modalità On premere ripetutamente il pulsante **"SLEEP/TIMER"** e regolare i minuti scegliendo tra 5, 10, 15, 30, 45, 60, 75, 90 minuti e OFF. La spia correlata si illuminerà sul display.

RICARICA TRAMITE USB

È possibile ricaricare un dispositivo attraverso la presa USB (5 V, 1 A) posta sul lato anteriore dell'unità.

RIPRISTINO DELLE IMPOSTAZIONI DI FABBRICA

Interferenze elettrostatiche generate da altri dispositivi potrebbero essere la causa di eventuali errori relativi all'ora. Per risolvere queste criticità, interrompere l'alimentazione e rimuovere la batteria di backup, dunque, ripristinare le impostazioni di fabbrica.



Ci riserviamo eventuali errori di stampa e modifiche tecniche.

Copyright di Woerlein GmbH, 90556 Cadolzburg, www.soundmaster.de

Riproduzione possibile solo con il permesso di Woerlein GmbH



TECHNICAL SPECIFICATIONS

Hersteller - Netzteil Manufacturer – AC adaptor Fabricant - Adaptateur secteur	Fabrikant - AC adapter Fabbrikante - Adattatore CA	Wörlein GmbH, Gewerbestrasse 12, D-90556 Cadolzburg www.soundmaster.de HRB-Nr. 771 bei Amtsgericht Fürth/Bay.
Modellbezeichnung Model identifier Identifiant du modèle	Modelidentificatie Identificatore del modello	GQ07-050100-AG
Spannungseingang Power input Entrée d'alimentation	Voedingsingang Ingresso di alimentazione	100-240V~ 50/60Hz 0.3A max.
Spannungsausgang Power output Puissance de sortie	Stroomuitgang Uscita di Potenza	5.0V  1.0A 5.0W  
Durchschnittliche Effizienz im Betrieb Average active efficiency Efficacité active moyenne	Gemiddelde actieve efficiëntie Efficienza attiva media	≥ 73,62%
Leistungsaufnahme bei Nulllast No load power consumption Aucune consommation d'énergie de charge	Onbelast stroomverbruik Consumo energetico a vuoto	≤ 0.1W
Backup Batterie Backup battery Batterie de réserve	Reserve batterij Batteria di backup	1 x CR2032, 3V
UKW Bereich FM range Plage FM	FM-bereik Portata FM	87.5MHz – 108.0MHz
Festsenderspeicher Preset station Station pré réglée	Vooraf ingesteld station Stazione preselezionata	10 UKW (FM)
Audio-Ausgangsleistung Audio output power Puissance de sortie audio	Audio-uitgangsvermogen Potenza di uscita audio	1 x 0.24W RMS

HERSTELLER / IMPORTEUR

Wörlein GmbH
Gewerbestraße 12
D 90556 Cadolzburg, Germany

Tel: +49 9103 71 67 0
Fax: +49 9103 71 67 12
E-Mail: info@soundmaster.de

Hiermit bestätigt Wörlein GmbH, dass sich dieses Gerät in Übereinstimmung mit den grundlegenden Anforderungen und den übrigen einschlägigen Bestimmungen der Richtlinie 2014/53/EU befindet.

Eine Kopie der Konformitätserklärung kann unter obenstehender Adresse bezogen werden.

Hereby, Wörlein GmbH declares that this device is in compliance with the essential requirements and other relevant provisions of Directive 2014/53/EU.

A copy of the declaration of conformity can be obtained from the above address.

Par la présente, Wörlein GmbH déclare que cet appareil est conforme aux exigences principales et autres clauses applicables de la Directive 2014/53/EU.

Une copie de la déclaration de conformité peut être obtenue à l'adresse ci-dessus.

Wörlein GmbH verklaart hierbij dat dit apparaat in overeenkomst is met de essentiële vereisten en andere relevante bepalingen van de Richtlijn 2014/53/EU.

Een kopie van de conformiteitsverklaring kunt u verkrijgen op het hierboven vermelde adres.

Con la presente, Wörlein GmbH dichiara che questo dispositivo è conforme ai requisiti essenziali e altre disposizioni contenute nella Direttiva 2014/53/EU.

Una copia della dichiarazione di conformità può essere richiesta all'indirizzo sopra indicato.

Härmed Wörlein GmbH deklarerar att denna enhet är i överensstämmelse med de grundläggande kraven och andra relevanta bestämmelser i direktiv 2014/53/EU.

En kopia av försäkran om överensstämmelse kan erhållas från ovanstående adress.

Herved Wörlein GmbH erklærer, at denne enhed er i overensstemmelse med de væsentlige krav og øvrige relevante krav i direktiv 2014/53/EU.

En kopi af overensstemmelseserklæringen kan hentes fra ovennævnte adresse.

Tímto Wörlein GmbH prohlašuje, že toto zařízení je ve shodě se základními požadavky a dalšími příslušnými ustanoveními směrnice 2014/53/EU.

Kopii prohlášení o shodě lze získat na výše uvedené adrese.

Por este meio, Wörlein GmbH declara que este dispositivo está em conformidade com os requisitos essenciais e outras disposições da Directiva 2014/53/EU.

Uma cópia da declaração de conformidade pode ser obtida no endereço acima.

Wörlein GmbH confirma que este dispositivo cumple con los requisitos esenciales y otras disposiciones relevantes de la Directiva 2014/53 / UE.

Se puede obtener una copia de la declaración de conformidad en la dirección anterior.

Wörlein GmbH týmto potvrdzuje, že toto zariadenie je v súlade so základnými požiadavkami a ďalšími príslušnými ustanoveniami smernice 2014/53 / EÚ.

Kópiu vyhlásenia o zhode je možné získať na uvedenej adrese.

Wörlein GmbH potrjuje, da je ta naprava v skladu z bistvenimi zahtevami in drugimi ustreznimi določbami Direktive 2014/53 / EU.

Kopijo izjave o skladnosti je mogoče dobiti na zgornjem naslovu.

Wörlein GmbH confirmă prin prezenta că acest dispozitiv respectă cerințele esențiale și alte prevederi relevante ale Directivei 2014/53 / UE.

O copie a declarației de conformitate poate fi obținută de la adresa de mai sus.

Wörlein GmbH patvirtina, kad šis prietaisas atitinka esminius reikalavimus ir kitas atitinkamas Direktyvos 2014/53 / ES nuostatas.

Atitikties deklaracijos kopiją galima gauti iš pirmiau nurodyto adreso.

A Wörlein GmbH megerősíti, hogy ez az eszköz megfelel a 2014/53 / EU irányelv alapvető követelményeinek és egyéb vonatkozó rendelkezéseinek.

A megfeleléségi nyilatkozat egy példányát a fenti címről szerezheti be.

Wörlein GmbH potvůrzdava, che tova ustrořstvo e v sřotvet-stvie sřs sřshtestvenite iziskvaniya i drugi prilozhimi razporedbi na Direktiva 2014/53 / ES. Kopie ot deklaratsiyata za sřotvet-stvie mozhe da břde polucheno ot goreposocheniya adres.

Wörlein GmbH kinnitab käesolevaga, et see seade vastab direktiivi 2014/53 / EL olulistele nõuetele ja muudele asjakohastele sätetele.

Vastavusdeklaratsiooni koopiat saab eespool nimetatud aadressilt.

Wörlein GmbH vahvistaa, että tämä laite on direktiivin 2014/53 / EU olennaisten vaatimusten ja muiden asiaa koskevien säännösten mukainen.

Kopio vaatimustenmukaisuusvakuutuksesta on saatavissa edellä mainitusta osoitteesta.

Ar šo Wörlein GmbH apstiprina, ka šī ierīce atbilst Direktīvas 2014/53 / ES būtiskajām prasībām un citiem attiecīgajiem noteikumiem.

Atbilstības deklarācijas kopiju var iegūt, izmantojot iepriekš minēto adresi.

Wörlein GmbH bekræfter herved at denne enheten er i samsvar med de vesentlige kravene og andre relevante bestemmelser i direktiv 2014/53 / EU.

En kopi av samsvarserklæringen kan fås fra adressen ovenfor.

Wörlein GmbH niniejszym potwierdza, że to urządzenie jest zgodne z zasadniczymi wymaganiami i innymi stosownymi postanowieniami dyrektywy 2014/53 / UE.

Kopię deklaracji zgodności można uzyskać pod powyższym adresem.