

SAMSUNG

GEBRUIKSAANWIJZING

SM-R820
SM-R825F
SM-R830
SM-R835F

Inhoud

Aan de slag

5 Over de Galaxy Watch Active2

5 Lees dit eerst

10 Indeling van het apparaat

10 Inhoud van de verpakking

11 Galaxy Watch Active2

13 Draadloze oplader

14 Batterij

14 De batterij opladen

16 Draadloos opladen

17 De batterij opladen met Wireless PowerShare

19 Spaarstand

19 De Galaxy Watch Active2 dragen

19 De Galaxy Watch Active2 omdoen

20 Tips en voorzorgsmaatregelen voor bandjes

21 Het bandje bevestigen of vervangen

23 De Galaxy Watch Active2 in- en uitschakelen

24 De Galaxy Watch Active2 verbinden met een mobiel apparaat

24 De Galaxy Wearable-app installeren

24 De Galaxy Watch Active2 verbinden met een mobiel apparaat via Bluetooth

26 Verbinding op afstand

27 De Galaxy Watch Active2 gebruiken zonder een mobiel apparaat

28 Het scherm bedienen

28 Ring

30 Aanraakscherm

33 Schermindeling

34 Het scherm in- en uitschakelen

34 Van scherm wijzigen

36 Vergrendelscherm

36 Horloge

36 Horlogescherm

37 Wijzerplaat wijzigen

38 De functie Horloge altijd aan inschakelen

38 Stand Alleen horloge

39 Meldingen

39 Meldingenvenster

40 Inkomende meldingen weergeven

41 Apps selecteren voor het ontvangen van meldingen

41 Snelvenster

48 Tekst ingeven

48 Introductie

49 Teksten inspreken

50 Emoticons gebruiken

50 Handschriftinvoerstand of het toetsenbord gebruiken

51 De invoerstand wijzigen

Apps en functies

52 Berichten

54 Telefoon

- 54 Introductie
- 54 Oproepen ontvangen
- 56 Zelf bellen
- 56 Opties tijdens gesprekken

57 Contacten

59 Samsung Health

- 59 Introductie
- 62 Dagelijkse activiteit
- 63 Stappen
- 65 Trappen
- 66 Training
- 73 Calorieën
- 73 Slaap
- 75 Hartslag
- 77 Stress
- 79 Eten
- 80 Gewichtscontrole
- 81 Water
- 82 Cafeïne
- 83 Together
- 84 Instellingen
- 84 Aanvullende informatie

85 GPS

86 Muziek

- 86 Introductie
- 86 Muziek afspelen
- 86 Muziek importeren
- 87 Muziek afspelen met uw Galaxy Watch Active2

87 Muziek afspelen met uw mobiele apparaat

87 Muziek afspelen zonder verbinding met een mobiel apparaat

88 Reminder

89 Agenda

90 Bixby

- 90 Introductie
- 90 Bixby starten

91 Weer

91 Alarm

92 Wereldklok

93 Timer

93 Stopwatch

94 Galerij

- 94 Afbeeldingen importeren en exporteren
- 95 Afbeeldingen weergeven
- 95 Afbeeldingen verwijderen

96 Zoek mijn tel.

96 Zoek mijn horloge

97 SOS-berichten

99 E-mail

99 Galaxy Store

100 Instellingen

- 100 Introductie
- 100 Wijzerplaten
- 101 Geluid en trilling
- 102 Display
- 102 Geavanceerd
- 104 Verbindingen
- 109 Apps
- 110 Beveiliging

- 111 Account (Account en back-up)
- 112 Toegankelijkheid
- 112 Algemeen
- 114 Batterij
- 114 Over horloge
- 115 Verb. met nieuwe telefoon
- 115 Verbinden met telefoon

Galaxy Wearable-app

116 Introductie

118 Start

- 118 Introductie
- 118 Meldingen
- 119 Apps
- 120 Widgets
- 120 Geluid en trilling
- 121 Display
- 122 Geavanceerd
- 123 Inhoud toevoegen aan uw horloge
- 123 SOS-verzoeken verzenden
- 124 Zoek mijn horloge
- 124 Mobiele netwerken
- 125 Algemeen
- 125 Toegankelijkheid
- 126 Account en back-up
- 128 Telefooninstellingen synchron.
- 128 Update horlogesoftware
- 128 Tips en gebruikershandleiding
- 129 Over horloge

130 Wijzerplaten

131 Ontdekken

De Galaxy Watch Active2 gebruiken

132 Introductie

132 Als personal coach gebruiken voor uw gezondheid

- 132 Uw dagelijkse activiteitsdoel behalen
- 133 Stress en slaapkwaliteit beheren
- 133 Geavanceerde oefeningen doen

134 Als intelligente agenda gebruiken

- 134 De informatie van vandaag bekijken
- 134 Mijn dagelijks leven beheren
- 136 Dubbele klok gebruiken in het buitenland
- 136 Een handige herinnering gebruiken

Bijlage

137 Problemen oplossen

141 De batterij verwijderen

Aan de slag

Over de Galaxy Watch Active2

De Galaxy Watch Active2 is een smartwatch waarmee u uw trainingspatroon kunt analyseren, uw gezondheid kunt beheren en verschillende handige apps kunt gebruiken om te bellen en muziek af te spelen. U kunt gemakkelijk de verschillende functies bekijken door te vegen over de ring of gewoon een functie openen door op het scherm te tikken; ook kunt u de wijzerplaat kiezen die bij u past.

Verbind uw Galaxy Watch Active2 met uw mobiele apparaat om de mogelijkheden van uw mobiele apparaat uit te breiden of gebruik de Galaxy Watch Active2 zelfstandig, zonder deze op een mobiel apparaat aan te sluiten.

Lees dit eerst

Lees deze gebruiksaanwijzing door zodat u verzekerd bent van veilig en correct gebruik voordat u dit apparaat in gebruik neemt.

- Beschrijvingen zijn gebaseerd op de standaardinstellingen van het apparaat.
- Bepaalde inhoud kan afwijken van uw apparaat, afhankelijk van uw regio, serviceprovider, modelspecificaties of software van het apparaat.
- Inhoud (van hoge kwaliteit) waarvoor veel gebruik wordt gemaakt van de CPU en het RAM-geheugen, beïnvloedt de algehele prestaties van het apparaat. Apps met dergelijke inhoud werken mogelijk niet correct, afhankelijk van de specificaties van het apparaat en de omgeving waarin het wordt gebruikt.
- Samsung is niet aansprakelijk voor prestatieproblemen die worden veroorzaakt door apps die worden aangeboden door andere providers dan Samsung.
- Samsung is niet aansprakelijk voor prestatie- of compatibiliteitsproblemen die worden veroorzaakt door het bewerken van de instellingen in het register of door het gebruik van aangepaste besturingssysteemsoftware. Wanneer u probeert het besturingssysteem aan te passen, kan dit ertoe leiden dat de Galaxy Watch Active2 of apps niet correct werken.
- Voor alle software, geluidsbronnen, achtergronden, afbeeldingen en andere media die bij deze Galaxy Watch Active2 worden geleverd, wordt een licentie voor beperkt gebruik verleend. Het overnemen en gebruiken van deze materialen voor commerciële of andere doeleinden maakt inbreuk op de copyrightwetgeving. Gebruikers zijn volledig verantwoordelijk voor het illegale gebruik van media.

- Er kunnen extra kosten in rekening worden gebracht voor gegevensservices, zoals chatberichten verzenden, uploaden en downloaden, automatisch synchroniseren of het gebruik van locatieservices, afhankelijk aan uw abonnement. Voor grote gegevensoverdrachten kunt u het beste de Wi-Fi-functie gebruiken.
- Standaard-apps die bij de Galaxy Watch Active2 worden geleverd, zijn onderhevig aan updates en worden mogelijk niet langer ondersteund zonder voorafgaande kennisgeving. Als u vragen hebt over een app die bij de Galaxy Watch Active2 is geleverd, moet u contact opnemen met een Samsung Servicecenter. Voor apps die zijn geïnstalleerd door de gebruiker, kunt u contact opnemen met de serviceproviders.
- Het aanpassen van het besturingssysteem van de Galaxy Watch Active2 of het installeren van software van niet-officiële bronnen kan ervoor zorgen dat de Galaxy Watch Active2 niet correct functioneert of dat gegevens beschadigd raken of verloren gaan. Deze acties zijn schendingen van uw Samsung-licentieovereenkomst en zorgen ervoor dat uw garantie vervalt.
- Sommige functies werken mogelijk niet zoals wordt beschreven in deze gebruiksaanwijzing, afhankelijk van de fabrikant en het model van het mobiele apparaat dat u verbindt met de Galaxy Watch Active2.
- U kunt het aanraakscherm zelfs buitenshuis in fel zonlicht duidelijk zien, omdat het contrast zich automatisch kan aanpassen aan de omgeving. Vanwege de aard van de Galaxy Watch Active2 kan het weergeven van stilstaande beelden voor langere tijd leiden tot nabeelden (ingebrande beelden op het scherm) of ghosting.
 - Het wordt aanbevolen om geen stilstaande beelden voor langere tijd op het hele of een deel van het aanraakscherm te gebruiken en het aanraakscherm uit te schakelen wanneer u de Galaxy Watch Active2 niet gebruikt.
 - U kunt instellen dat het aanraakscherm automatisch wordt uitgeschakeld wanneer u het niet gebruikt. Tik op  (**Instellingen**) op het scherm Apps van de Galaxy Watch Active2, tik op **Display** → **Time-out scherm** en selecteer vervolgens na hoeveel tijd het aanraakscherm moet worden uitgeschakeld.
 - Als u wilt instellen dat het aanraakscherm automatisch de helderheid aanpast aan de omgeving, tikt u op  (**Instellingen**) op het scherm Apps van de Galaxy Watch Active2, tikt u op **Display** → **Automat. lage helderheid** en tikt u op de schakelaar om deze functie in te schakelen.
- Afhankelijk van uw regio of model moeten sommige apparaten goedkeuring krijgen van de Amerikaanse Federal Communications Commission (FCC).

Als uw apparaat door de FCC is goedgekeurd, kunt u de FCC-identificatiecode van de Galaxy Watch Active2 weergeven. Om de FCC-identificatiecode te bekijken, tikt u op  (**Instellingen**) op het scherm Apps van uw Galaxy Watch Active2 en tikt u op **Over horloge** → **Apparaat**. Als uw apparaat geen FCC-identificatiecode heeft, dan is het apparaat niet te koop in de V.S. en mag het apparaat alleen naar de V.S. worden meegenomen voor persoonlijk gebruik door de eigenaar.

Water- en stofbestendigheid behouden

Uw apparaat is water- en stofbestendig. Volg deze tips zorgvuldig op om de water- en stofbestendigheid van uw apparaat te behouden. Als u dit niet doet, kan dit schade aan uw apparaat tot gevolg hebben.

- Stel het apparaat niet bloot aan **stromend water**. Stel het apparaat niet plotseling bloot aan waterdruk, zoals bij het duiken.
- Gebruik uw apparaat niet tijdens het duiken, het beoefenen van watersporten of als u zich in snelstromend water bevindt. Het is ontworpen voor regulier gebruik in normale zwemomstandigheden, zoals in een zwembad of aan het strand.
- Als het apparaat of uw handen nat zijn, moet u ze eerst goed drogen voordat u het apparaat gebruikt.
- Als het apparaat in aanraking komt met zoet water, droogt u het zorgvuldig af met een schone, zachte doek. Als het apparaat in aanraking komt met andere vloeistoffen, zoals zout water, water van een zwembad, zeepsop, olie, parfum, zonnebrandcrème, handreinigingscrème of chemische producten zoals cosmetica, spoelt u het apparaat af met schoon water en droogt u het zorgvuldig af met een schone, zachte doek. Als u deze instructies niet volgt, kunnen de prestaties en het uiterlijk van het apparaat worden beïnvloed.
- Demonteer het apparaat niet. Hierdoor is het apparaat mogelijk niet langer bestand tegen water en stof.
- Stel het apparaat niet bloot aan grote veranderingen in de lucht- of watertemperatuur.
- Droog het apparaat niet met een verwarmingsapparaat zoals een haardroger.
- Als u het apparaat gebruikt in de sauna, is het mogelijk niet langer bestand tegen water.
- **Als het apparaat is ondergedompeld in water of de microfoon of de luidspreker nat is**, hoort u mogelijk geen geluid tijdens een oproep.
- Sommige functies, zoals het aanraakscherm, werken mogelijk niet correct **als het apparaat wordt gebruikt in water**.
- **Uw apparaat is getest in een gecontroleerde omgeving en is gecertificeerd als water- en stofbestendig in specifieke situaties en omstandigheden. (Voldoet aan de vereisten voor waterbestendigheid in water van 50 m diep zoals beschreven in de internationale norm ISO 22810:2010 en uw apparaat kan worden gebruikt in ondiep water. Voldoet aan de vereisten voor stofbestendigheid zoals beschreven door de classificatie IEC 60529 IP6X.)**

Vorzorgsmaatregelen voor oververhitting

Als het gebruik niet meer comfortabel aanvoelt vanwege oververhitting, stopt u direct het gebruik van het apparaat en verwijdert u het van uw pols.

Om problemen te voorkomen zoals storing in het apparaat, ongemak of schade aan uw huid en om te voorkomen dat de batterij leegloopt, wordt een eerste waarschuwing weergegeven op het apparaat als het een bepaalde temperatuur bereikt. Wanneer de eerste waarschuwing wordt weergegeven, worden de apparaatfuncties uitgeschakeld tot het apparaat is afgekoeld tot een bepaalde temperatuur. De noodoproepfunctie blijft echter beschikbaar op het LTE-model.

Als de temperatuur van het apparaat blijft stijgen, wordt een tweede waarschuwing weergegeven. Op dit moment wordt het apparaat uitgeschakeld. Gebruik het apparaat pas weer als het is afgekoeld tot een bepaalde temperatuur. Wanneer echter het LTE-model wordt gebruikt, blijft de noodoproepfunctie die eerder werd verbonden actief tot u klaar bent, zelfs wanneer de tweede waarschuwing verschijnt.

De Galaxy Watch Active2 reinigen en onderhouden

Volg de onderstaande punten om ervoor te zorgen dat uw Galaxy Watch Active2 correct functioneert en zijn mooie uiterlijk behoudt. Als u dit niet doet, kan de Galaxy Watch Active2 beschadigd raken en kan er huidirritatie optreden.



Het geleverde bandje kan afwijken, afhankelijk van de regio of het model. Maak uw bandje goed schoon en onderhoud het goed.

- Schakel de Galaxy Watch Active2 uit en verwijder het bandje voordat u het schoonmaakt.
- Voorkom dat het apparaat wordt blootgesteld aan stof, zweet, inkt, olie en chemische producten zoals cosmetica, antibacteriële spray, handreiniger, schoonmaakmiddel en insecticiden. De behuizing en interne onderdelen van de Galaxy Watch Active2 kunnen beschadigd raken of de prestaties kunnen afnemen. Als uw Galaxy Watch Active2 wordt blootgesteld aan een van de voorgaande stoffen, moet u het schoonmaken met een stofvrije en zachte doek.
- Gebruik geen zeep, reinigingsmiddelen, schuurmiddelen of perslucht wanneer u uw Galaxy Watch Active2 schoonmaakt en droog deze niet met ultrasone golven of externe warmtebronnen. Anders kan de Galaxy Watch Active2 beschadigd raken. Er kan huidirritatie optreden als er restanten zeep, wasmiddel, ontsmettingsmiddelen of reinigingsmiddelen achterblijven op de Galaxy Watch Active2.
- Wanneer u zonnebrandcrème, lotion of olie verwijdert, gebruikt u een zeepvrij reinigingsmiddel, waarna u uw Galaxy Watch Active2 zorgvuldig afspoelt en droogt.

- Maak uw pols en het bandje schoon nadat u hebt getraind of gezweet. Maak het rubber bandje schoon met zoet water, veeg deze af met een beetje ontsmettingsalcohol en droog het zorgvuldig.
- Als er vlekken of andere stoffen op het rubber bandje terechtkomen, veegt u dit schoon met een vochtige, zachte tandenborstel.
- Het leren bandje is niet waterbestendig. Ga niet zwemmen of douchen terwijl u het leren bandje gebruikt.
- Er kunnen vlekken op het leren bandje ontstaan door olie en cosmetica door de natuurlijke eigenschappen van leer. Zorg ervoor dat het leren bandje niet aan die stoffen wordt blootgesteld.
- Voorkom dat het leren bandje van de Galaxy Watch Active2 aan direct zonlicht, warme of vochtige omgevingen en water wordt blootgesteld. De kleur en vorm van het leren bandje kunnen veranderen als dat gebeurt. Wanneer het leren bandje nat wordt, veeg het dan direct af met een zachte, pluisvrije doek en droog het op een goed geventileerde plaats in de schaduw.
- Wanneer er vlekken op uw leren bandje ontstaan, veeg het dan af met een zachte, pluisvrije doek. Bevochtig indien nodig een doek met schoon water.

Wees voorzichtig als u allergisch bent voor materialen waarvan de Galaxy Watch Active2 is gemaakt

- Samsung heeft de mogelijk schadelijke materialen die aanwezig zijn in de Galaxy Watch Active2 getest via interne en externe certificeringsinstanties, waaronder een test van alle stoffen waarmee de huid in contact komt, een toxiciteitstest voor de huid en een draagtest voor de Galaxy Watch Active2.
- De Galaxy Watch Active2 bevat nikkel. Neem de benodigde maatregelen als uw huid hypergevoelig is of als u allergisch bent voor de materialen waarvan de Galaxy Watch Active2 is gemaakt.
 - **Nikkel:** de Galaxy Watch Active2 bevat een kleine hoeveelheid nikkel, die onder het referentiepunt valt dat wordt aangegeven door de Europese REACH-voorschriften. U wordt niet blootgesteld aan het nikkel in de Galaxy Watch Active2 en de Galaxy Watch Active2 heeft de internationale gecertificeerde test doorstaan. Als u echter gevoelig bent voor nikkel, moet u voorzichtig zijn wanneer u de Galaxy Watch Active2 gebruikt.
- Er worden alleen materialen gebruikt die voldoen aan de standaarden van de Amerikaanse Consumer Product Safety Commission (CPSC), de voorschriften van de Europese landen en andere internationale standaarden om een Galaxy Watch Active2 te maken.
- Ga naar de website van Samsung (<https://www.samsung.com/uk/aboutsamsung/sustainability/environment/>) voor meer informatie over hoe Samsung chemische stoffen beheert.

Symbolen in deze gebruiksaanwijzing



Waarschuwing: situaties die letsel kunnen veroorzaken bij u of anderen



Let op: situaties die schade aan het apparaat of andere apparatuur kunnen veroorzaken



Opmerking: opmerkingen, gebruikstips of aanvullende informatie

Indeling van het apparaat

Inhoud van de verpakking

Raadpleeg de snelstartgids voor de inhoud van de verpakking.



- Welke onderdelen bij de Galaxy Watch Active2 worden geleverd en welke accessoires beschikbaar zijn, is afhankelijk van uw regio of serviceprovider.
- De meegeleverde onderdelen zijn uitsluitend voor deze Galaxy Watch Active2 ontworpen en zijn mogelijk niet compatibel met andere apparaten.
- Afbeeldingen en specificaties zijn onderhevig aan wijzigingen zonder voorafgaande kennisgeving.
- Bij de plaatselijke Samsung-dealer kunt u extra accessoires kopen. Controleer of ze compatibel zijn met de Galaxy Watch Active2 voordat u ze aanschaft.
- Met uitzondering van de Galaxy Watch Active2, hebben sommige accessoires mogelijk niet dezelfde gecertificeerde bestendigheid tegen water en stof.
- Gebruik alleen door Samsung goedgekeurde accessoires. Het gebruik van niet-goedgekeurde accessoires kan prestatieproblemen veroorzaken en defecten die niet door de garantie worden gedekt.
- De beschikbaarheid van alle accessoires is onderhevig aan wijziging en is volledig afhankelijk van de fabrikanten. Raadpleeg de Samsung-website voor meer informatie over beschikbare accessoires.

Galaxy Watch Active2

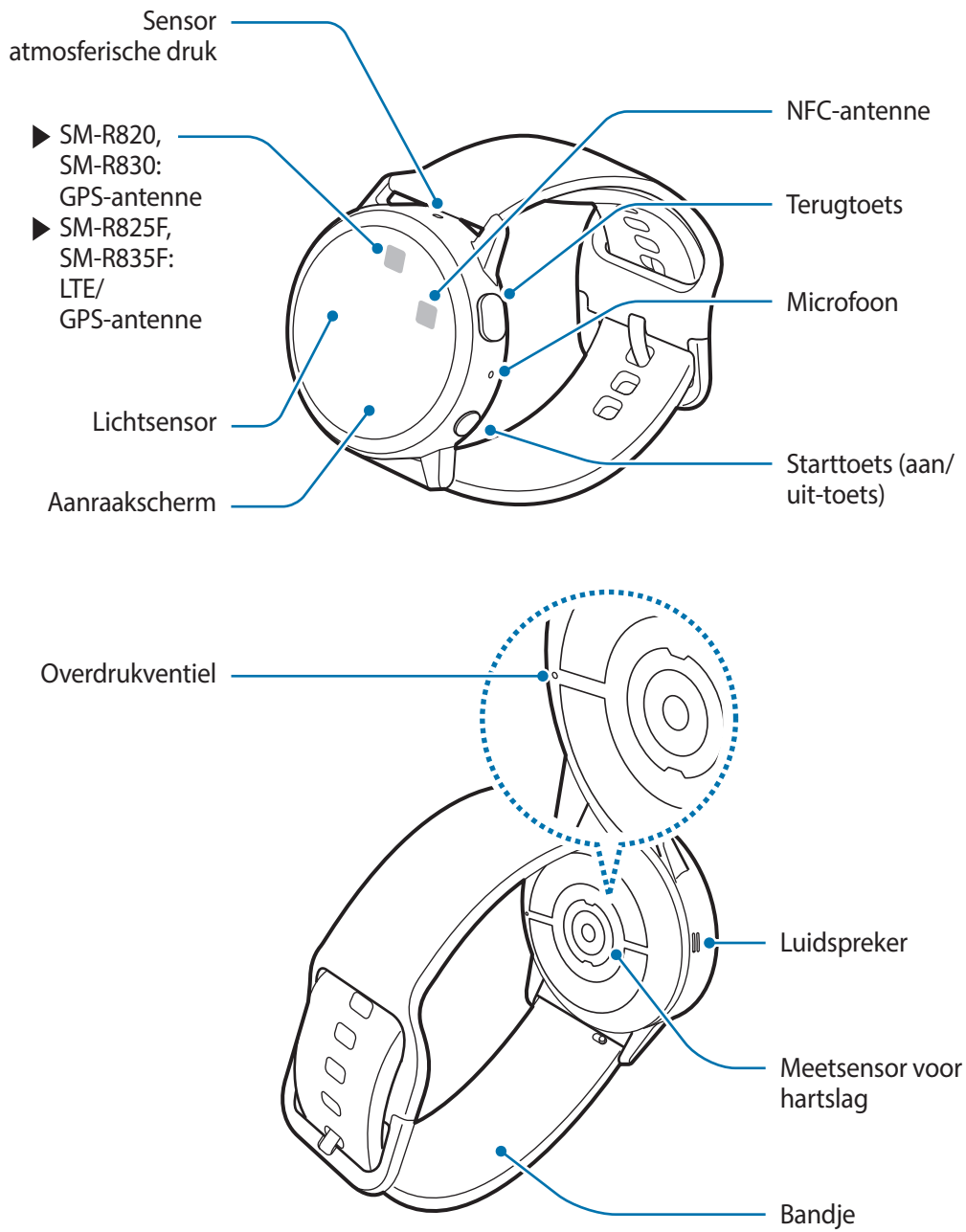



- Uw apparaat bevat magneten die van invloed kunnen zijn op medische apparaten zoals pacemakers of implanteerbare cardioverter-defibrillatoren. Als u deze medische apparaten gebruikt, moet u het apparaat op veilige afstand houden en uw arts raadplegen voordat u het apparaat gebruikt.
- Houd een veilige afstand tussen uw apparaat en voorwerpen die kunnen worden beïnvloed door magneten. Voorwerpen zoals creditcards, passbooks, toegangskarten, boardingkarten of parkeerkaarten kunnen worden beschadigd of uitgeschakeld door de magneten in het apparaat.





- Wanneer u de luidsprekers gebruikt, zoals bij het afspelen van mediabestanden of tijdens oproepen, moet u de Galaxy Watch Active2 niet te dicht bij uw oren houden.
- Zorg ervoor dat het bandje schoon blijft. Contact met vuil, zoals stof en verf, kan leiden tot vlekken op het bandje die niet volledig kunnen worden verwijderd.
- Steek geen scherpe objecten in de sensor atmosferische druk, het overdrukventiel, de luidspreker of de microfoon. De componenten aan de binnenkant van de Galaxy Watch Active2 kunnen beschadigd raken en de waterbestendigheid kan worden aangetast.
- Als u het apparaat gebruikt wanneer het glas of het hoofdgedeelte van acryl gebroken is, riskeert u verwondingen. Gebruik het apparaat pas weer nadat het is gerepareerd bij een Samsung Servicecenter.



- In de volgende gevallen kunnen verbindingproblemen optreden en kan de batterij leeg raken:
 - Als u metaalstickers in het antennegebied van de Galaxy Watch Active2 bevestigt
 - Als u het antennegebied van de Galaxy Watch Active2 met uw handen of andere objecten bedekt terwijl u bepaalde functies gebruikt, zoals oproepen of de mobiele gegevensverbinding
- Bedek het gebied van de lichtsensor niet met schermaccessoires, zoals beschermfolie of stickers. Als u dit wel doet, werkt de sensor mogelijk niet goed.
- Zorg dat de microfoon van de Galaxy Watch Active2 niet wordt geblokkeerd wanneer u erin spreekt.
- Het overdrukventiel zorgt ervoor dat de onderdelen en sensoren in de Galaxy Watch Active2 correct werken als u de Galaxy Watch Active2 gebruikt in een omgeving waar de atmosferische druk verandert.

Toetsen

Toets	Functie
 Start/Aan/uit	<ul style="list-style-type: none"> • Ingedrukt houden om de Galaxy Watch Active2 in of uit te schakelen. • Indrukken om het scherm in te schakelen. • Minstens 7 seconden ingedrukt houden om de Galaxy Watch Active2 opnieuw te starten. • Indrukken om het scherm Apps te openen wanneer u zich op het horlogescherf bevindt. • Indrukken om het horlogescherf te openen wanneer u zich op een ander scherm bevindt.
 Terug	<ul style="list-style-type: none"> • Indrukken om terug te keren naar het vorige scherm.

Draadloze oplader

Oppervlak voor draadloos opladen

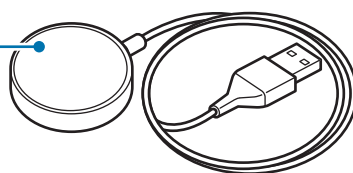

Stel de draadloze oplader niet bloot aan water, omdat de oplader niet dezelfde gecertificeerde bestendigheid tegen water heeft als uw Galaxy Watch Active2.

Batterij

De batterij opladen

Laad de batterij op voordat u deze voor het eerst gebruikt of als u de batterij langere tijd niet hebt gebruikt.



Gebruik alleen batterijen, opladers en kabels die zijn goedgekeurd door Samsung. Als u een incompatibele batterij, oplader of kabel gebruikt, kan dit ernstig letsel of schade aan uw Galaxy Watch Active2 veroorzaken.



- Als u de oplader onjuist aansluit, kan dit aanzienlijke schade aan het apparaat veroorzaken. Schade veroorzaakt door verkeerd gebruik, valt niet onder de garantie.
- Gebruik alleen de draadloze oplader die is geleverd bij het apparaat. De Galaxy Watch Active2 kan niet goed worden opgeladen met een draadloze oplader van een andere leverancier.



Om stroom te besparen moet u de oplader loskoppelen wanneer u deze niet gebruikt. De oplader beschikt niet over een aan/uit-schakelaar. U moet daarom de oplader loskoppelen van het stopcontact wanneer u deze niet gebruikt, om te voorkomen dat u energie verspilt. De oplader moet in de buurt van het stopcontact blijven tijdens het opladen en moet eenvoudig te bereiken zijn.

- 1 Verbind de draadloze oplader met de oplader en steek de oplader in een stopcontact.
- 2 Plaats de Galaxy Watch Active2 op de draadloze oplader en zorg ervoor dat het midden van de achterkant van uw Galaxy Watch Active2 in het midden van de draadloze oplader ligt.

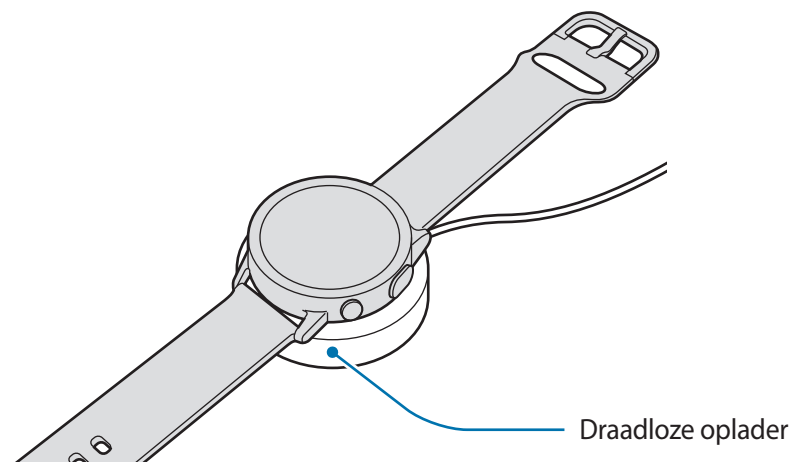

- 3 Nadat de Galaxy Watch Active2 volledig is opgeladen, kunt u deze van de draadloze oplader verwijderen. Koppel eerst de draadloze oplader los van de oplader en haal vervolgens de oplader uit het stopcontact.

De oplaadstatus controleren

Druk op een toets om het scherm in te schakelen wanneer uw Galaxy Watch Active2 op de draadloze oplader ligt.

Als de batterij wordt opgeladen wanneer de Galaxy Watch Active2 is uitgeschakeld, drukt u op een toets om de oplaadstatus op het scherm te controleren.

Tips en voorzorgsmaatregelen voor het opladen van de batterij

- Als er obstakels aanwezig zijn tussen de Galaxy Watch Active2 en de draadloze oplader, is het mogelijk dat de Galaxy Watch Active2 niet goed wordt opgeladen. Voorkom dat de Galaxy Watch Active2 en de draadloze oplader in aanraking komen met zweet, vloeistoffen of stof.
- Als de batterij bijna leeg is, wordt het batterijpictogram leeg weergegeven.
- Als de batterij volledig leeg is, kan de Galaxy Watch Active2 niet direct worden ingeschakeld wanneer de draadloze oplader is aangesloten. Laat een lege batterij enkele minuten opladen voordat u probeert de Galaxy Watch Active2 in te schakelen.
- Als u meerdere apps tegelijk gebruikt, zal de batterij snel leegraken. Als u wilt voorkomen dat er geen stroom meer is tijdens een gegevensoverdracht, moet u deze apps pas gebruiken nadat de batterij volledig is opgeladen.
- Als u een andere voedingsbron dan de oplader gebruikt, zoals een computer, kan dit zorgen voor een lagere oplaadsnelheid vanwege een lagere stroomvoorziening.
- Als de Galaxy Watch Active2 tegelijk met andere apparaten wordt opgeladen via een multi-oplader, kan het opladen langer duren.
- U kunt de Galaxy Watch Active2 tijdens het opladen blijven gebruiken, maar hierdoor kan het wel langer duren voordat de batterij volledig is opgeladen.

- Als de stroomvoorziening instabiel is wanneer de Galaxy Watch Active2 wordt opgeladen, functioneert het aanraakscherm mogelijk niet. Als dit gebeurt, verwijdert u de Galaxy Watch Active2 van de draadloze oplader.
- Tijdens het opladen kan de Galaxy Watch Active2 warm worden. Dit is normaal en heeft geen nadelige invloed op de levensduur of prestaties van uw Galaxy Watch Active2. Als de batterij warmer wordt dan normaal, houdt de oplader uit veiligheidsoverwegingen mogelijk op met opladen. Als dit gebeurt, gaat u verder met het opladen van de Galaxy Watch Active2 nadat deze is afgekoeld door het apparaat te verwijderen van de draadloze oplader.
- Als u de Galaxy Watch Active2 oplaadt terwijl de multifunctionele aansluiting nat is, wordt de Galaxy Watch Active2 mogelijk niet goed opgeladen. Maak de multifunctionele aansluiting zorgvuldig droog voordat u de Galaxy Watch Active2 oplaadt.
- Als de Galaxy Watch Active2 niet goed oplaadt, gaat u met de Galaxy Watch Active2 naar een Samsung Servicecenter.
- Gebruik geen verbogen of beschadigde USB-kabel. Gebruik de USB-kabel niet meer als deze beschadigd is.

Draadloos opladen

De Galaxy Watch Active2 is uitgerust met een interne spoel voor draadloos opladen. U kunt de batterij opladen met een pad voor draadloos opladen of een ander apparaat dat functioneert als een pad voor draadloos opladen. De pad voor draadloos opladen en andere apparaten die fungeren als pad voor draadloos opladen zijn los verkrijgbaar.

De batterij opladen met een pad voor draadloos opladen

- 1 Plaats het midden van de achterkant van de Galaxy Watch Active2 op het midden van de pad voor draadloos opladen.

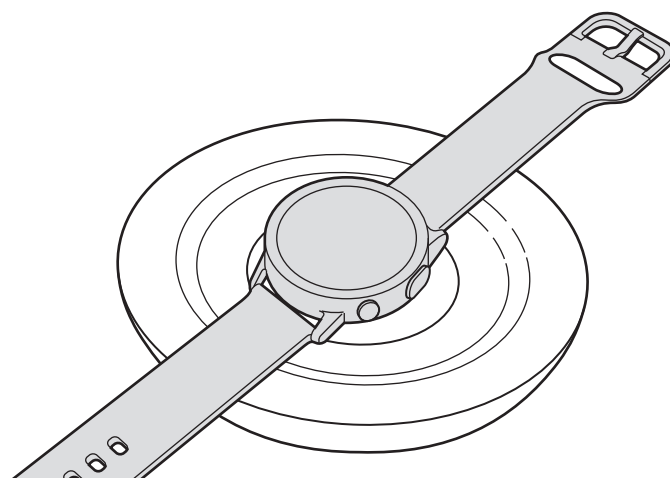

2 Nadat de Galaxy Watch Active2 volledig is opgeladen, kunt u deze van de pad voor draadloos opladen verwijderen.



Vorzorgsmaatregelen voor draadloos opladen

Plaats de Galaxy Watch Active2 niet op de pad voor draadloos opladen wanneer er geleidend materiaal, zoals metalen voorwerpen en magneten, tussen de Galaxy Watch Active2 en de pad voor draadloos opladen is geplaatst.

De Galaxy Watch Active2 kan mogelijk niet correct worden opgeladen of oververhit raken of de Galaxy Watch Active2 kan worden beschadigd.



- Als u de pad voor draadloos opladen gebruikt in gebieden met zwakke netwerksignalen, kunt u uw netwerk mogelijk niet langer ontvangen.
- Gebruik de door Samsung goedgekeurde pad voor draadloos opladen. Als u andere pads voor draadloos opladen gebruikt, wordt de batterij mogelijk niet correct opgeladen.
- Raadpleeg de Samsung-website voor meer informatie over beschikbare pads voor draadloos opladen.

De batterij opladen met Wireless PowerShare

U kunt uw Galaxy Watch Active2 opladen met de batterij van het apparaat dat functioneert als pad voor draadloos opladen. U kunt uw Galaxy Watch Active2 ook opladen terwijl u het apparaat oplaadt dat functioneert als pad voor draadloos opladen. Afhankelijk van het type cover kan het zijn dat de Wireless PowerShare-functie niet goed werkt. Het wordt aanbevolen eventuele hoesjes te verwijderen van het apparaat dat functioneert als een pad voor draadloos opladen voordat u deze functie gebruikt.



Gebruik geen Bluetooth-headset tijdens het delen van voeding. Dit kan gevolgen hebben voor apparaten in de buurt.

- 1 Plaats het midden van de achterkant van de Galaxy Watch Active2 op het apparaat dat functioneert als pad voor draadloos opladen.



- De locatie van de spoel voor draadloos opladen kan per apparaatmodel verschillen. Verschuif het apparaat of de Galaxy Watch Active2 iets totdat ze goed verbinding met elkaar maken.
- Sommige functies die werken wanneer u de Galaxy Watch Active2 draagt, zijn niet beschikbaar wanneer u voeding deelt.

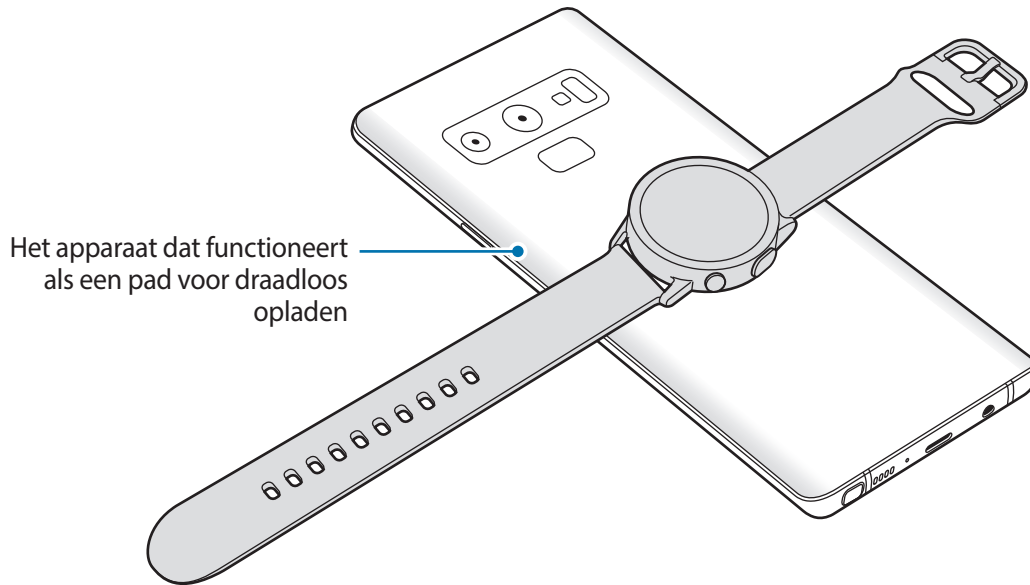

- 2 Nadat de Galaxy Watch Active2 volledig is opgeladen, kunt u deze van het apparaat verwijderen.







- Om het opladen goed te laten verlopen, is het raadzaam om het apparaat of de Galaxy Watch Active2 tijdens het opladen niet te verplaatsen of te gebruiken.
- De batterijvoeding van uw Galaxy Watch Active2 kan lager zijn dan de hoeveelheid die is gedeeld door het apparaat dat functioneert als pad voor draadloos opladen.
- Als u de Galaxy Watch Active2 en het apparaat dat als pad voor draadloos opladen functioneert gelijktijdig oplaadt, kan de oplaadsnelheid afnemen of kan de Galaxy Watch Active2 mogelijk niet goed worden opgeladen, afhankelijk van het type oplader.
- De oplaadsnelheid of -efficiëntie kan variëren afhankelijk van de toestand van het apparaat dat functioneert als pad voor draadloos opladen of van de omgeving.
- Als de resterende batterijvoeding van het apparaat dat als pad voor draadloos opladen functioneert onder een bepaald niveau zakt, stopt het delen van voeding.
- Raadpleeg de Samsung-website voor meer informatie over beschikbare apparaten die kunnen fungeren als pads voor draadloos opladen.

Spaarstand

Schakel de spaarstand in om de gebruiksduur van de batterij te verlengen.

- Kleuren op het scherm worden weergegeven als grijstinten.
- De functies mobiel netwerk en Wi-Fi worden uitgeschakeld.
- Alle functies behalve oproep-, bericht- en meldingsfuncties worden beperkt.
- De prestaties van de processor van de Galaxy Watch Active2 worden beperkt.

Tik op het scherm Apps op  (Instellingen) → **Batterij** → **Spaarstand** → . Of tik op  →  in het Snelvenster om de spaarstand in te schakelen. Raadpleeg [Snelvenster](#) voor meer informatie over het openen van het Snelvenster.

Als u deze stand wilt uitschakelen, tikt u op **UIT** aan de onderkant van het scherm Spaarstand en vervolgens op . Of tik op  in het venster Snelle bediening om de spaarstand uit te schakelen.

De Galaxy Watch Active2 dragen

De Galaxy Watch Active2 omdoen

Open de gesp en bevestig het bandje om uw pols, steek het penntje in een afstelgatje en zet de gesp vervolgens vast om deze te sluiten. Wanneer het bandje te nauw om uw pols sluit, gebruik dan een volgend gaatje.

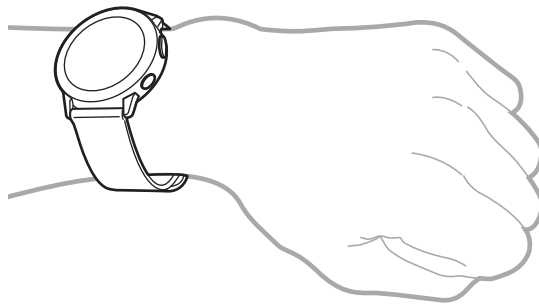



Buig het bandje niet te ver door. Anders kan de Galaxy Watch Active2 beschadigd raken.



- Om uw hartslag nauwkeuriger te meten met de Galaxy Watch Active2, draagt u de Galaxy Watch Active2 stevig om uw onderarm, net boven de pols. Raadpleeg [De Galaxy Watch Active2 op de juiste manier dragen](#) voor meer informatie.
- Als bepaalde materialen in contact komen met de achterkant van de Galaxy Watch Active2, kan uw Galaxy Watch Active2 herkennen dat u deze om uw pols draagt.
- Als uw Galaxy Watch Active2 gedurende langer dan 10 minuten geen beweging detecteert, kan uw Galaxy Watch Active2 herkennen dat u deze niet om uw pols draagt.

Tips en voorzorgsmaatregelen voor bandjes

- Wanneer u de Galaxy Watch Active2 lange tijd draagt of wanneer u zeer intensief traint, kan er huidirritatie optreden als gevolg van wrijving en druk. Als u uw Galaxy Watch Active2 al lange tijd draagt, verwijder de Galaxy Watch Active2 dan van uw pols en draag uw Galaxy Watch Active2 enkele uren niet.
- Er kan huidirritatie optreden als gevolg van een allergie, omgevingsfactoren en andere factoren, en als uw huid lange tijd is blootgesteld aan zeep of zweet. In dit geval moet u uw Galaxy Watch Active2 niet meer gebruiken en 2 of 3 dagen wachten totdat de symptomen afnemen. Als de symptomen niet afnemen of verergeren, neemt u onmiddellijk contact op met een arts.
- Zorg ervoor dat uw huid droog is voordat u uw Galaxy Watch Active2 gaat dragen. Als u lange tijd een natte Galaxy Watch Active2 draagt, kan dit effect hebben op uw huid.
- Als u uw Galaxy Watch Active2 in het water gebruikt, verwijder dan vreemde materialen van uw huid en van de Galaxy Watch Active2 en droog ze zorgvuldig om huidirritatie te voorkomen.
- Gebruik de accessoires met uitzondering van de Galaxy Watch Active2 niet in het water.

Het bandje bevestigen of vervangen

Bevestig het bandje voordat u uw Galaxy Watch Active2 gebruikt. U kunt het bandje van de Galaxy Watch Active2 verwijderen en door een nieuwe vervangen.



- Het geleverde bandje kan afwijken, afhankelijk van de regio of het model.
- De grootte van het bandje kan verschillen, afhankelijk van het model. Gebruik het juiste bandje dat past bij het formaat van uw model.

Het bandje bevestigen

- 1 Steek één uiteinde van het klikstaafje van het bandje in het beugeltje van de Galaxy Watch Active2.

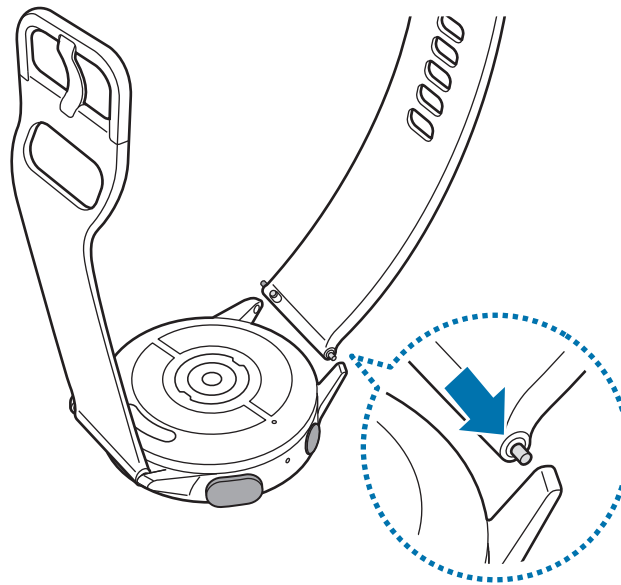

- 2 Schuif het klikstaafje naar binnen en bevestig het bandje.

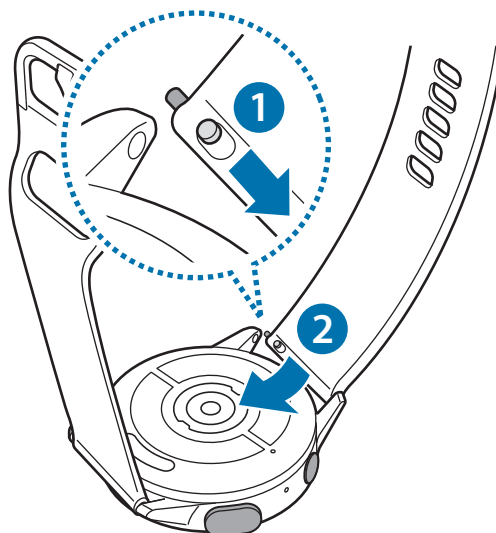

Het bandje vervangen

- 1 Schuif het klikstaafje van het bandje naar binnen.

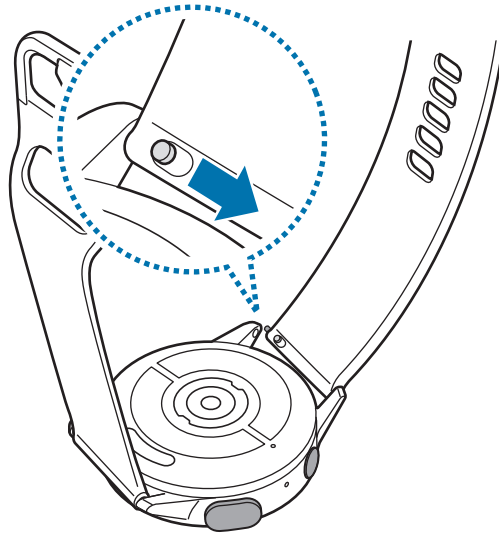

- 2 Trek het bandje los van het hoofdgedeelte van de Galaxy Watch Active2.

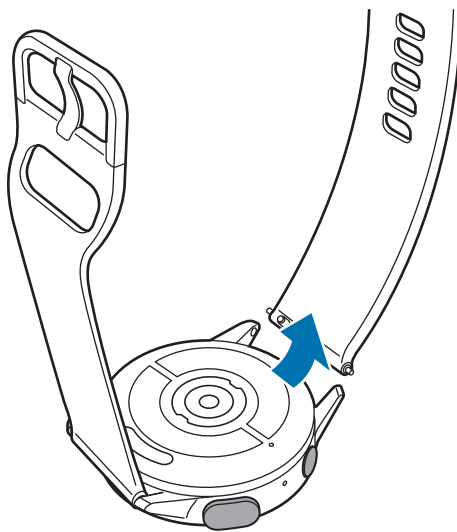

- 3 Bevestig het nieuwe bandje aan uw Galaxy Watch Active2.

De Galaxy Watch Active2 in- en uitschakelen

Houd de starttoets (aan/uit-toets) enkele seconden ingedrukt om de Galaxy Watch Active2 in te schakelen.

Wanneer u de Galaxy Watch Active2 voor het eerst inschakelt of reset, worden de instructies voor het downloaden en installeren van de Galaxy Wearable-app op het scherm van uw mobiele apparaat weergegeven. Raadpleeg [De Galaxy Watch Active2 verbinden met een mobiel apparaat](#) voor meer informatie.

Als u de Galaxy Watch Active2 wilt uitschakelen, houdt u de starttoets (aan/uit-toets) ingedrukt en tikt u vervolgens op **Uitschakelen**.

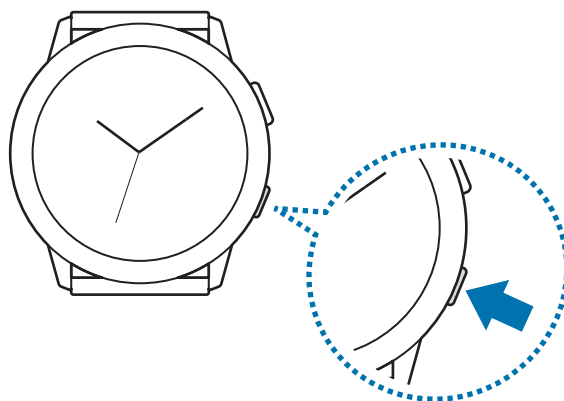

Volg alle waarschuwingen en aanwijzingen van geautoriseerd personeel op plaatsen waar het gebruik van draadloze apparaten aan beperkingen onderhevig is, bijvoorbeeld in vliegtuigen en ziekenhuizen.

De Galaxy Watch Active2 opnieuw opstarten

Als de Galaxy Watch Active2 is vastgelopen en niet reageert, houdt u de starttoets (aan/uit-toets) minstens 7 seconden ingedrukt om hem opnieuw op te starten.

De Galaxy Watch Active2 verbinden met een mobiel apparaat

De Galaxy Wearable-app installeren

U kunt verschillende andere functies gebruiken nadat u uw Galaxy Watch Active2 hebt verbonden met een mobiel apparaat. Als u uw Galaxy Watch Active2 wilt verbinden met een mobiel apparaat, installeert u de Galaxy Wearable-app op het mobiele apparaat.

Afhankelijk van uw mobiele apparaat kunt u de Galaxy Wearable-app downloaden op de volgende locaties:

- Samsung Android-apparaten: **Galaxy Store, Play Store**
- Andere Android-apparaten: **Play Store**



U kunt de Galaxy Wearable-app niet installeren op mobiele apparaten die geen ondersteuning bieden voor synchronisatie met de Galaxy Watch Active2. Controleer of uw mobiele apparaat compatibel is met de Galaxy Watch Active2.

De Galaxy Watch Active2 verbinden met een mobiel apparaat via Bluetooth

Galaxy Watch Active2

- 1 Schakel de Galaxy Watch Active2 in en veeg omhoog vanaf de onderkant van het scherm. Er wordt een scherm weergegeven voor het downloaden en installeren van de Galaxy Wearable-app.
- 2 Tik op  om de taal te selecteren die u wilt gebruiken en volg de instructies op het scherm.



Raadpleeg [De Galaxy Watch Active2 gebruiken zonder een mobiel apparaat](#) als u de Galaxy Watch Active2 wilt gebruiken zonder deze te verbinden met een mobiel apparaat.

Mobiel apparaat

- 3 Open de **Galaxy Wearable**-app.
Werk zo nodig de Galaxy Wearable-app bij naar de nieuwste versie.

4 Tik op **Aan de slag**.

5 Selecteer uw apparaat op het scherm.

Als u uw apparaat niet kunt vinden, tikt u op **De mijne zie ik niet**.

6 Volg de instructies op het scherm om de verbinding te voltooien.

Bij het voltooien van de verbinding wordt een zelfstudie op het scherm weergegeven van zowel de Galaxy Watch Active2 als het mobiele apparaat. Volg de instructies op het scherm om de basisbedieningsfuncties van de Galaxy Watch Active2 te leren.



- De verbindingmethoden en het scherm kunnen verschillen, afhankelijk van uw mobiele apparaat en softwareversie.
- De Galaxy Watch Active2 is kleiner dan normale mobiele apparaten dus kan de netwerkkwaliteit lager zijn, vooral in gebieden met zwakke signalen of slechte ontvangst. Wanneer u uw Galaxy Watch Active2 gebruikt zonder te verbinden met een mobiel apparaat of wanneer een Bluetooth-verbinding niet beschikbaar is, dan kan uw mobiele netwerk- of internetverbinding slecht zijn of worden verbroken.
- Wanneer u uw Galaxy Watch Active2 na het resetten voor het eerst met een mobiel apparaat verbindt, raakt de batterij van de Galaxy Watch Active2 mogelijk eerder leeg tijdens het synchroniseren van gegevens, zoals de contacten.
- Ondersteunde mobiele apparaten en functies kunnen verschillen, afhankelijk van uw regio, serviceprovider of fabrikant van het apparaat.

De Galaxy Watch Active2 verbinden met een nieuw mobiel apparaat

Wanneer u de Galaxy Watch Active2 met een nieuw mobiel apparaat verbindt, wordt de Galaxy Watch Active2 gereset. Wanneer de vraag verschijnt voordat u uw Galaxy Watch Active2 met een nieuw mobiel apparaat verbindt, tikt u op **Gegevensback-up** om de gegevens veilig te bewaren. Raadpleeg [De gegevens in de Galaxy Watch Active2 beheren](#) voor meer informatie over het maken van een back-up van uw Galaxy Watch Active2.

1 Tik in het scherm Apps op  (Instellingen) → **Verb. met nieuwe telefoon** → .

De verbinding tussen uw Galaxy Watch Active2 en uw mobiele apparaat wordt verbroken. Na een beperkte reset wordt automatisch naar de Bluetooth-koppelingsstand gegaan.

2 Start **Galaxy Wearable** op uw nieuwe mobiele apparaat om uw Galaxy Watch Active2 te verbinden.



Als het apparaat waarmee u verbinding wilt maken al is verbonden met een ander apparaat, opent u de **Galaxy Wearable**-app op uw mobiele apparaat en tikt u vervolgens op  → **Nieuw apparaat toevoegen** om met een nieuw apparaat verbinding te maken.

Verbinding op afstand

Uw Galaxy Watch Active2 en het mobiele apparaat zijn met elkaar verbonden via Bluetooth. Wanneer er geen Bluetooth-verbinding beschikbaar is, kunt u de Galaxy Watch Active2 op afstand met uw mobiele apparaat verbinden door uw Samsung-account te gebruiken via het mobiele netwerk of het Wi-Fi-netwerk. Op deze manier kunt u meldingen van uw mobiele apparaat blijven ontvangen.



Als deze functie niet is ingeschakeld, start u de **Galaxy Wearable**-app op uw mobiele apparaat, tikt u op **Start** → **Account en back-up** en tikt u vervolgens op de schakelaar **Verbinding op afstand** om deze functie in te schakelen.

De Galaxy Watch Active2 gebruiken zonder een mobiel apparaat

U kunt de Galaxy Watch Active2 gebruiken zonder deze te verbinden met een mobiel apparaat. Gebruik uw Galaxy Watch Active2 eenvoudig tijdens buitenactiviteiten zoals bergbeklimmen of trainen zonder deze te verbinden met een mobiel apparaat. U kunt instellen dat u de Galaxy Watch Active2 zonder mobiel apparaat wilt gebruiken wanneer u de Galaxy Watch Active2 voor het eerst instelt of wanneer u deze reset.



- Wanneer u uw Galaxy Watch Active2 gebruikt zijn sommige functies pas beschikbaar wanneer u deze met een mobiel apparaat verbindt.
- Ga naar www.samsung.com om de juridische kennisgevingen te bekijken wanneer u de stand Zonder telefoon voor het eerst instelt.

- 1 Schakel de Galaxy Watch Active2 in en veeg omhoog vanaf de onderkant van het scherm.
- 2 Tik op  en selecteer de taal die u wilt gebruiken.
- 3 Tik op , scrol omlaag op het scherm en tik op **hier**.
- 4 Bekijk de melding en tik op **Doorgaan**.
- 5 Lees de verplichte algemene voorwaarden en tik op **Akkoord**.
- 6 Lees de aanvullende algemene voorwaarden, selecteer de algemene voorwaarden waarmee u akkoord gaat en tik op **Volgende**.
- 7 Log in met uw Samsung-account.
- 8 Als u gegevens wilt herstellen, herstelt u de gegevens van een andere Galaxy Watch Active2 die zijn opgeslagen in uw Samsung-account.
- 9 Verbinding maken met uw mobiele netwerk.



Deze stap verschijnt niet wanneer u het Bluetooth-model gebruikt.



10 Stel een tijdzone, datum en tijd in.



Deze stap verschijnt niet wanneer u het LTE-model gebruikt.

11 Stel een PIN-code in voor het herstellen of een back-up maken van gegevens.



Tik op het scherm Apps op  (**Instellingen**) → **Verbinden met telefoon** →  en geef de PIN-code in om de Galaxy Watch Active2 met een mobiel apparaat te verbinden wanneer de Galaxy Watch Active2 zonder mobiel apparaat wordt gebruikt.

Het scherm bedienen

Ring

Het scherm van uw Galaxy Watch Active2 heeft een ring, op de rand van het scherm. Veeg met de klok mee of tegen de klok in op de ring om de verschillende functies van de Galaxy Watch Active2 eenvoudig te bedienen.

Tik op het scherm Apps op  (**Instellingen**) → **Geavanceerd** → **Ring aanraken** en tik op de schakelaar om deze functie in te schakelen.



Gebruik de ring niet in de buurt van magnetische velden omdat deze mogelijk de interne magneten van de ring kunnen verstoren waardoor deze niet correct meer werkt.



Als de ring niet werkt, brengt u de Galaxy Watch Active2 naar een Samsung Servicecenter zonder het apparaat te demonteren.

Door schermen bladeren

Veeg over de ring om andere schermen weer te geven. Veeg op het horlogescherf over de ring naar links om meldingen te bekijken.

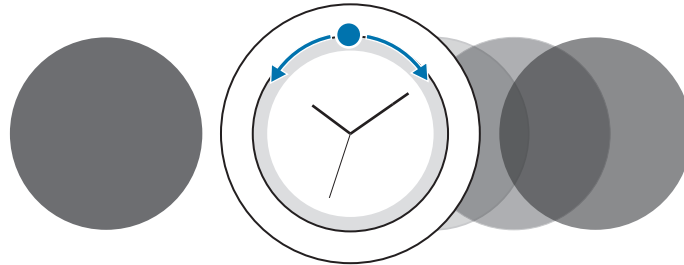

Een item selecteren

Veeg over de ring om de verschillende items weer te geven. Wanneer u over de ring veegt, beweegt de indicator in dezelfde richting mee en worden items gemarkeerd.

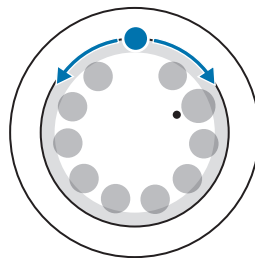

Volume of helderheid aanpassen

Veeg over de ring om het volume of de helderheid aan te passen. Wanneer u de helderheid aanpast, veegt u naar rechts over de ring om het scherm helderder te maken.

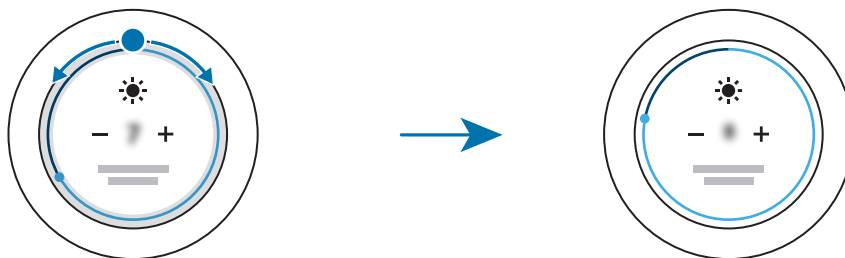

Aanraakscherm



- Zorg dat het aanraakscherm niet in aanraking komt met andere elektrische apparaten. Door elektrostatische ontladingen kan het aanraakscherm beschadigd raken.
- Beschadig het aanraakscherm niet, tik niet op het scherm met scherpe voorwerpen en oefen geen grote druk uit op het scherm met uw vingertoppen.
- Het wordt aanbevolen om geen vaste grafische afbeeldingen gedurende langere tijd weer te geven op het gehele of een deel van het aanraakscherm. Hierdoor kunnen nabeelden ontstaan (ingebrand scherm) of kan beeldschaduw optreden.



- De Galaxy Watch Active2 herkent invoer via aanraken mogelijk niet in de buurt van de randen van het scherm, omdat deze buiten het invoergebied voor aanraken vallen.
- Gebruik alleen uw vingers om het aanraakscherm te bedienen.
- Het aanraakscherm is mogelijk niet beschikbaar als de stand Watervergrendeling is ingeschakeld.

Tikken

Als u een app wilt openen, een menu-item wilt selecteren of op een toets op het scherm wilt drukken, tikt u hierop met uw vinger.

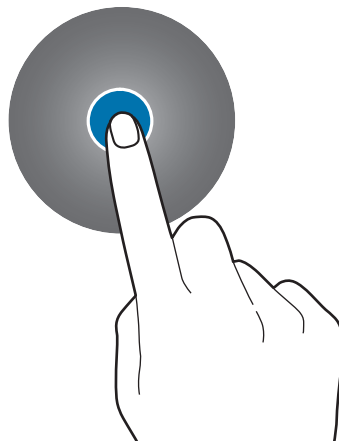

Tikken en blijven aanraken

Tik op het scherm en houd het twee seconden of langer ingedrukt om toegang te krijgen tot de bewerkingstoestand of om beschikbare opties weer te geven.

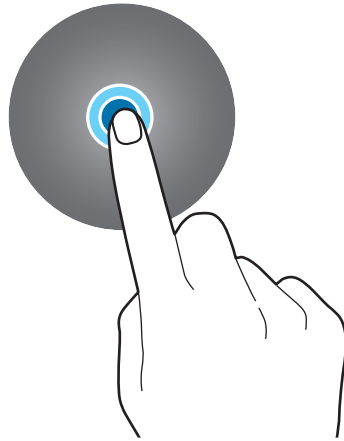

Slepen

Als u een item wilt verplaatsen, blijft u het indrukken en sleept u het naar de gewenste positie.



Dubbeltikken

Dubbeltik op een afbeelding om in of uit te zoomen.

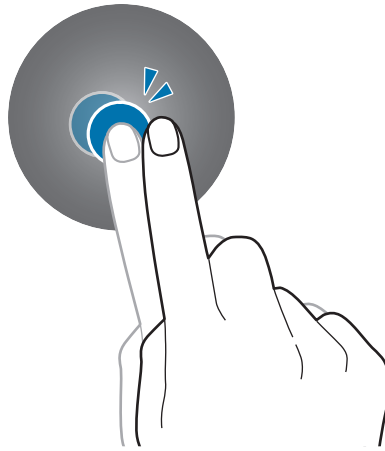

Spreiden en samenknijpen

Spreid twee vingers of knijp ze samen op een afbeelding om in of uit te zoomen.

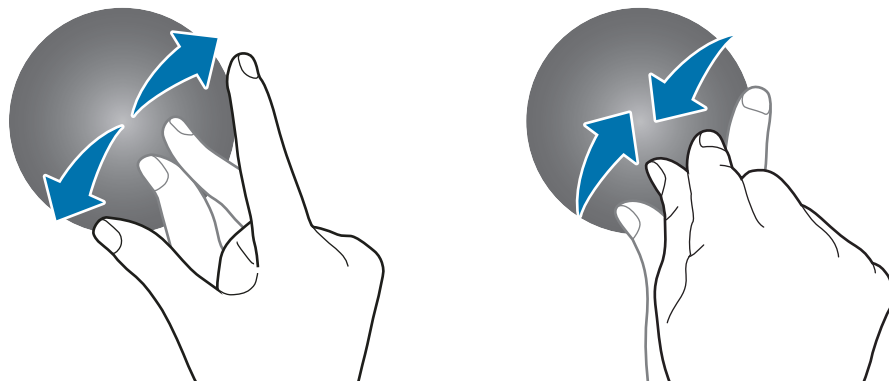

Vegen

Veeg naar links of rechts om andere vensters te bekijken.

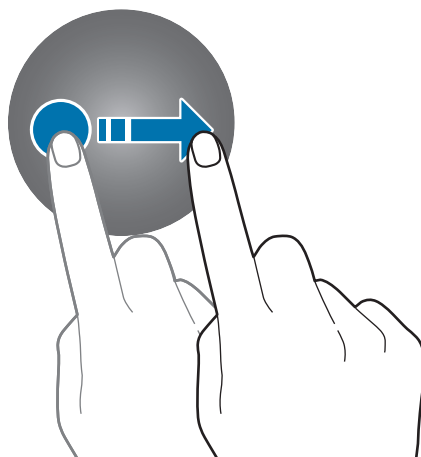

Schermindeling

Het klokscherm is het beginpunt van waaruit u toegang kunt krijgen tot alle schermen van de Galaxy Watch Active2.

U kunt widgets bekijken of het meldingenvenster openen door over het scherm of de ring te vegen.

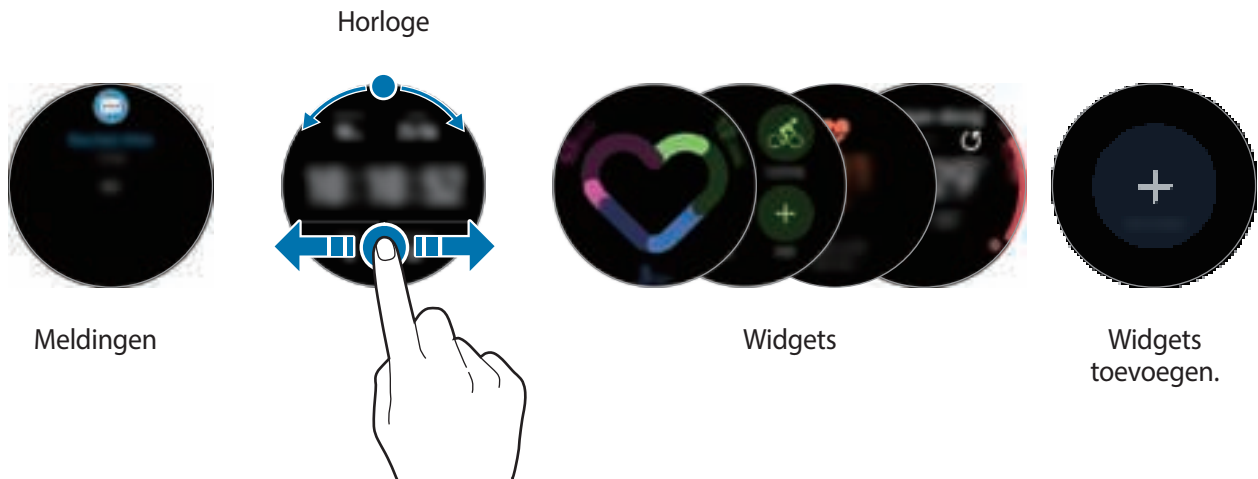

De beschikbare widgets, meldingen en de rangschikking daarvan kunnen verschillen, afhankelijk van de softwareversie.

Widgets toevoegen

U kunt meer widgets toevoegen op het startscherm.

Schuif naar links op het scherm, tik op **+** en selecteer een widget. De geselecteerde widget wordt in een nieuw venster weergegeven.

Widgets verplaatsen

Blijf een widget aanraken en sleep deze naar de gewenste locatie.

Widgets verwijderen

Tik op een widget, houd deze vast en tik dan op **-**.

Het scherm in- en uitschakelen

Druk op de starttoets of de terugtoets om het scherm in te schakelen.

U kunt het scherm ook inschakelen door erop te tikken. Als het scherm niet wordt ingeschakeld nadat u erop hebt getikt, tikt u op  (**Instellingen**) op het scherm Apps, op **Geavanceerd** → **Wake-up door aanraken** en tikt u vervolgens op de schakelaar om de functie in te schakelen.

Dek het scherm af met uw handpalm als u het wilt uitschakelen. Het scherm wordt ook automatisch uitgeschakeld als de Galaxy Watch Active2 gedurende een bepaalde periode niet wordt gebruikt.

U kunt het scherm ook inschakelen via de functie Wake-up gebaar. Tik op het scherm Apps op  (**Instellingen**) → **Geavanceerd** → **Wake-up gebaar** en tik vervolgens op de schakelaar om deze functie in te schakelen.

Van scherm wijzigen

Schakelen tussen het scherm Horloge en het scherm Apps

Als u het scherm Apps wilt openen, drukt u op de starttoets wanneer u zich op het horlogeschermbekijkt.

Als u wilt terugkeren naar het horlogeschermbekijkt, drukt u op de starttoets.

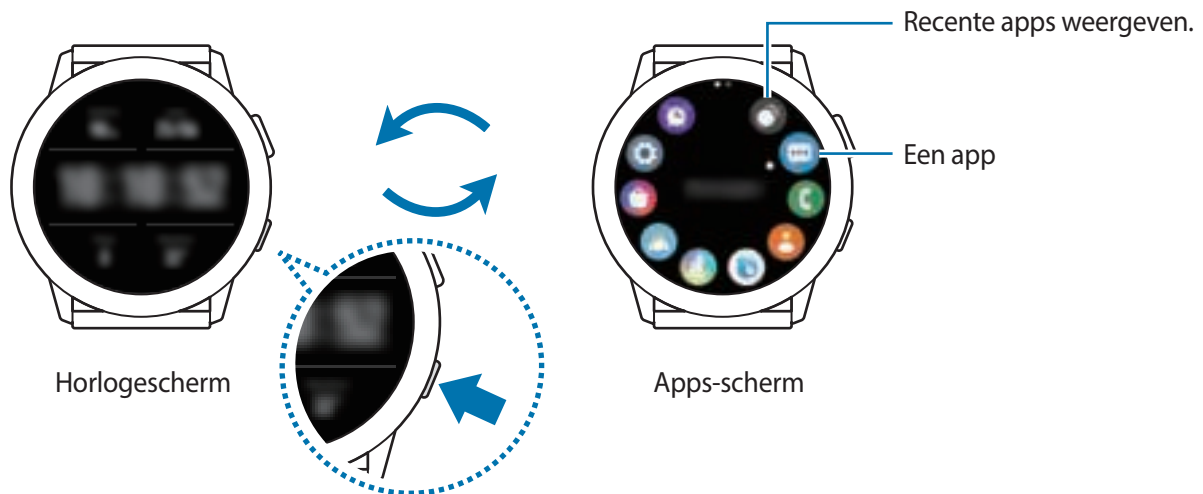

Apps-schermbekijkt

Op het scherm Apps worden pictogrammen weergegeven voor alle apps die op de Galaxy Watch Active2 zijn geïnstalleerd.

Veeg over de ring of naar links of naar rechts om naar de vorige of volgende app te gaan.



De beschikbare apps kunnen verschillen, afhankelijk van de softwareversie.

Apps openen

Tik op het scherm Apps op een app-pictogram om de app te openen.



Als u een app wilt openen vanuit de lijst met onlangs geopende apps, tikt u op  (**Recente apps**) op het scherm Apps.

Tevens kunt u met de klok mee over de ring vegen of op het scherm naar links vegen tot u het klokscherm voor u hebt en de onlangs geopende app of veelgebruikte app via de widget **App-sneltoets** selecteren om de app te openen.



Als u een app wilt toevoegen aan de widget **App-sneltoets**, tikt u op  en voegt u de app toe. Als er geen ruimte is om de veelgebruikte app toe te voegen, tik dan op het scherm en houd het ingedrukt, tik op **Bewerken** en vervolgens op  op de vorig toegevoegde app om nog een app toe te voegen.

Apps sluiten

- 1 Tik op het scherm Apps op  (**Recente apps**).
- 2 Veeg over de ring of veeg op het scherm naar links of naar rechts om naar de te sluiten app te gaan.
- 3 Tik op .

Als u alle actieve apps wilt sluiten, tikt u op **Alle sluiten**.

Teruggaan naar het vorige scherm

Als u wilt terugkeren naar het vorige scherm, drukt u op de terugtoets.

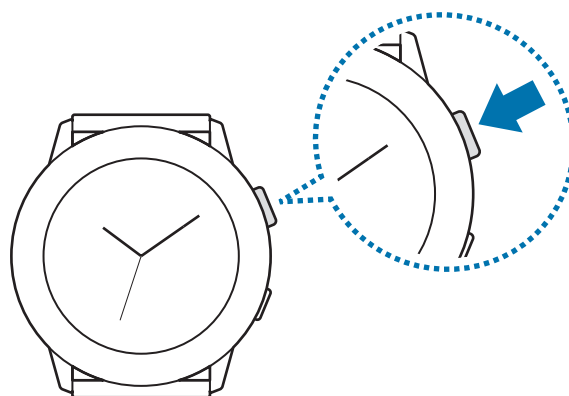

Vergrendelscherm

Gebruik de functie Scherm vergrendelen om uw persoonlijke gegevens te beschermen en te voorkomen dat anderen uw Galaxy Watch Active2 kunnen inzien. Nadat u de functie Scherm vergrendelen hebt ingeschakeld, moet u een ontgrendelingscode invoeren op de Galaxy Watch Active2 om deze te ontgrendelen.

De schermvergrendeling instellen

Tik in het scherm Apps op  (Instellingen) → **Beveiliging** → **Vergrendelen** → **Type** en selecteer de vergrendelingsmethode.

- **Patroon:** teken een patroon met vier of meer stippen om het scherm te ontgrendelen.
- **Pincode:** geef een pincode met cijfers in om het scherm te ontgrendelen.

Horloge

Horlogescherm

U kunt de huidige tijd of andere informatie zien. Als u zich niet op het scherm Horloge bevindt, drukt u op de starttoets om terug te gaan naar het scherm Horloge.

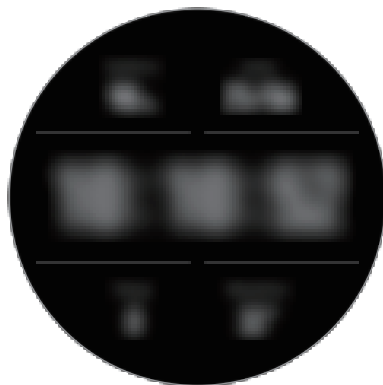

Wijzerplaat wijzigen

Tik op het klokscherm, houd het ingedrukt en veeg over de ring of veeg naar links of naar rechts over het scherm en selecteer een wijzerplaat.

Als u de wijzerplaat wilt aanpassen, tikt u op **Aanpassen**, veegt u over de ring of veegt u naar links of rechts op het scherm om naar de gewenste optie te gaan en past u deze aan.

Tik op het klokscherm, houd het ingedrukt, en veeg snel over de ring om de beschikbare wijzerplaten te bekijken en te selecteren. De functie voor **Aanpassen** zal echter niet beschikbaar zijn.

Als u meer wijzerplaten wilt downloaden in de **Galaxy Store**-app, tikt u op **Galaxy Store**.

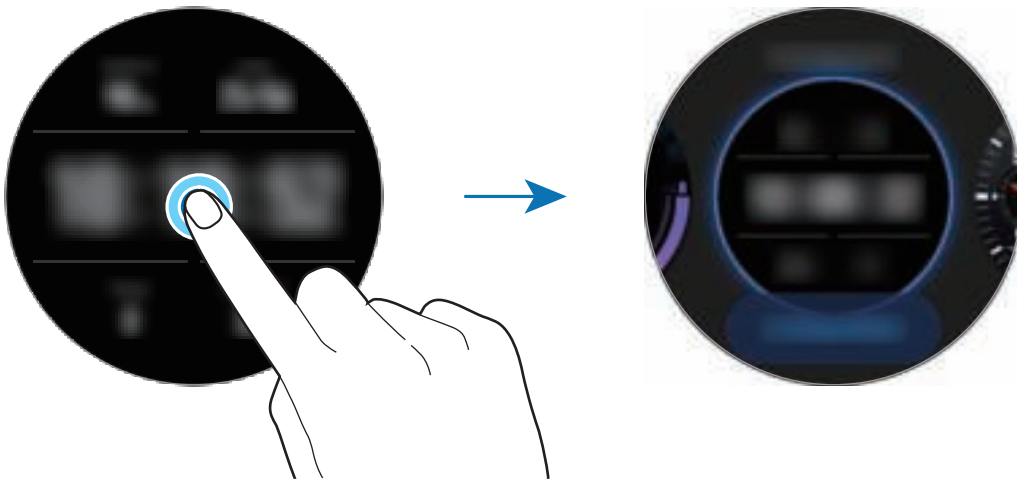

Ook kunt u de wijzerplaat naar wens aanpassen. Tik op het scherm Apps op  (Instellingen) → **Wijzerplaten** → **Wijzerplaat selecteren**.

U kunt de wijzerplaat van de Galaxy Watch Active2 ook vanaf uw mobiele apparaat wijzigen. Start de **Galaxy Wearable**-app op uw mobiele apparaat en tik op **Wijzerplaten** of **Ontdekken**.

Als u meer wijzerplaten wilt downloaden via de **Galaxy Store**-app, tikt u op **Ontdekken** → **Meer weergeven** op **Top wijzerplaten**.

Een foto als wijzerplaat gebruiken

U kunt een foto als wijzerplaat gebruiken nadat u een foto hebt geïmporteerd vanaf uw mobiele apparaat. Raadpleeg [Afbeeldingen van uw mobiele apparaat importeren](#) voor meer informatie over het importeren van foto's vanaf een mobiel apparaat.

1 Tik op het klokscherm, houd het ingedrukt, en veeg over de ring of naar links of naar rechts over het scherm en tik vervolgens op **Aanpassen** op de wijzerplaat **Mijn foto+**.

2 Tik op het scherm en tik op **Foto toevoegen**.

3 Selecteer de foto die u als wijzerplaat wilt gebruiken en tik op **OK** → **OK**.

U kunt in- en uitzoomen op de foto door over de ring te vegen. U kunt ook dubbel op de afbeelding tikken, twee vingers spreiden of samenknijpen. Als u op de foto hebt ingezoomd, veeg dan over het scherm om een deel van de foto zichtbaar te maken op het scherm.



Als u extra foto's wilt toevoegen, veeg dan tegen de klok in over de ring of over het scherm naar links en selecteer **Foto toevoegen**. Er kunnen maximaal twintig foto's worden toegevoegd als wijzerplaat. De foto's die u toevoegt, worden in volgorde gerouleerd.

4 Veeg over het scherm om de kleur of het lettertype te wijzigen en tik op **OK**.

De functie Horloge altijd aan inschakelen

U kunt instellen dat de Galaxy Watch Active2, terwijl u deze draagt, de tijd weergeeft wanneer het scherm is uitgeschakeld.

Tik in het Snelvenster op . Tik op het scherm Apps op (**Instellingen**) → **Wijzerplaten** → **Horloge altijd aan**, en tik op de schakelaar om deze functie in te schakelen.

Stand Alleen horloge

U kunt uw Galaxy Watch Active2 in de stand Alleen horloge gebruiken. In deze stand wordt alleen de tijd weergegeven en kunnen geen andere functies worden gebruikt.

Tik in het Snelvenster op . Tik in het scherm Apps op (**Instellingen**) en tik op **Batterij** om het batterijbeheermenu te openen. Kies vervolgens **Alleen horloge** en tik op .

Houd de starttoets minstens drie seconden ingedrukt om de stand Alleen horloge uit te schakelen.

Meldingen

Meldingenvenster

Bekijk een melding zoals een nieuw bericht of een gemiste oproep in het meldingenvenster. Veeg op het klokscherm tegen de klok in over de ring of veeg naar rechts op het scherm om het meldingenvenster te openen. Wanneer er niet-gelezen meldingen zijn, wordt er een oranje stip op het horlogescherm weergegeven.

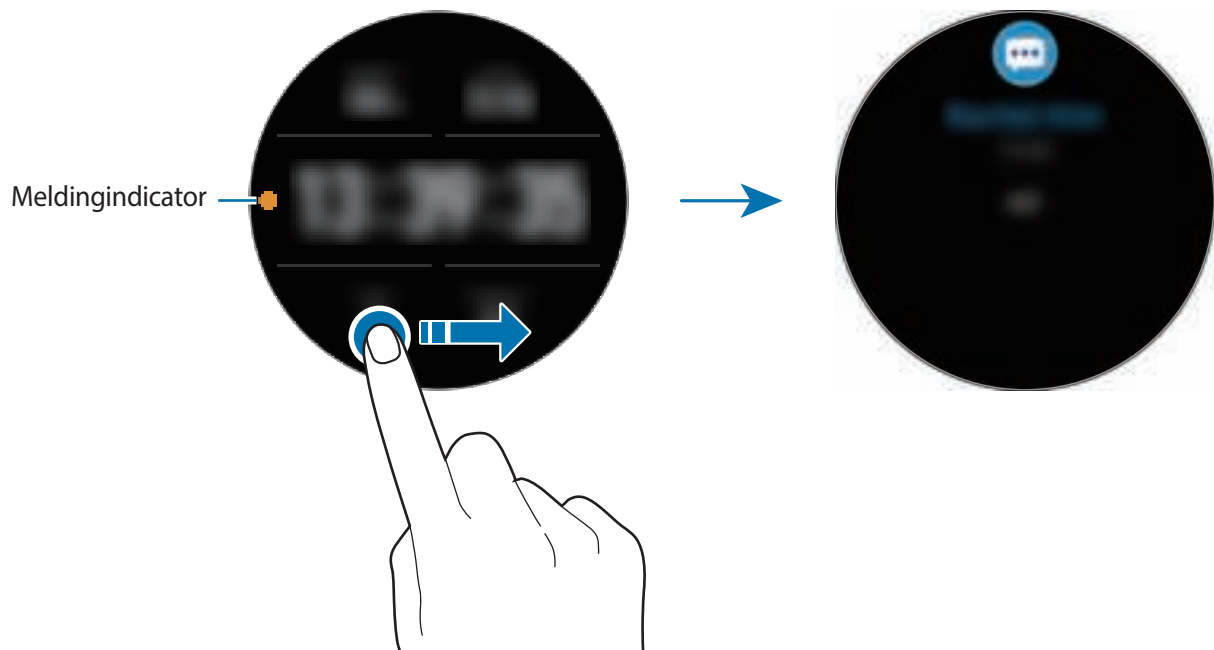

Inkomende meldingen weergeven

Wanneer u een melding ontvangt, wordt informatie over de melding, zoals het type melding of het tijdstip waarop het is ontvangen, op het scherm weergegeven. Als u meer dan twee meldingen hebt ontvangen, veeg dan over de ring of naar links of naar rechts over het scherm om meer meldingen weer te geven.

Tik op de melding om de details te bekijken.

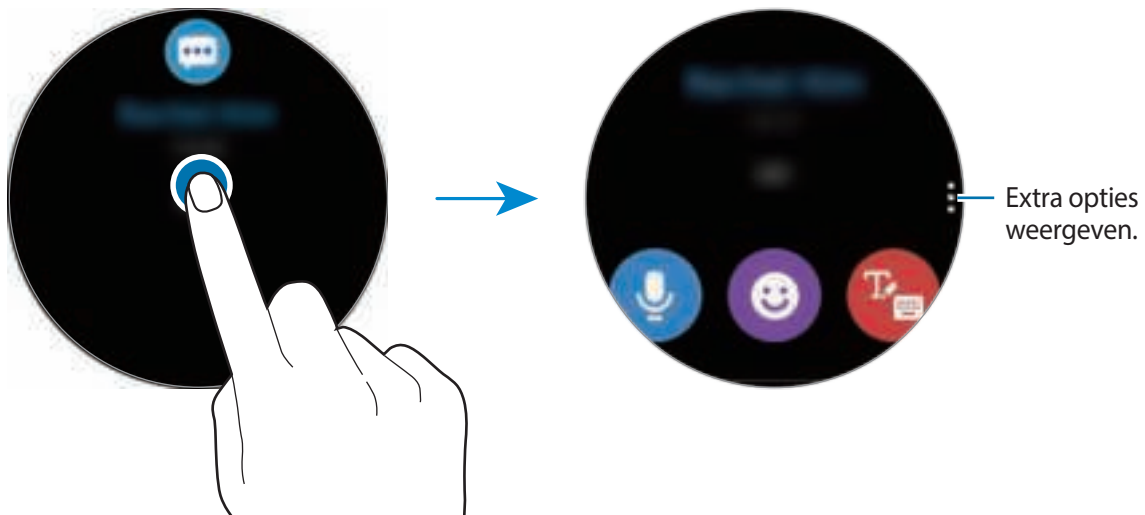

Meldingen verwijderen

Verwijder een melding door omhoog te vegen terwijl u een melding weergeeft.



Apps selecteren voor het ontvangen van meldingen

Selecteer een app op uw mobiele apparaat om meldingen op uw Galaxy Watch Active2 te ontvangen.

- 1 Start de **Galaxy Wearable**-app op uw mobiele apparaat en tik op **Start** → **Meldingen** en tik op de schakelaar.
- 2 Tik op **Apps waarvan u meldingen krijgt** en tik op de schakelaar naast apps om van die apps berichten op de Galaxy Watch Active2 te ontvangen.

Snelvenster

In dit venster kunt u de huidige status van de Galaxy Watch Active2 weergeven en instellingen configureren.

Veeg omlaag vanaf de bovenrand van het scherm.

Veeg over de ring of het scherm naar links of naar rechts om naar het volgende of vorige snelvenster te gaan.

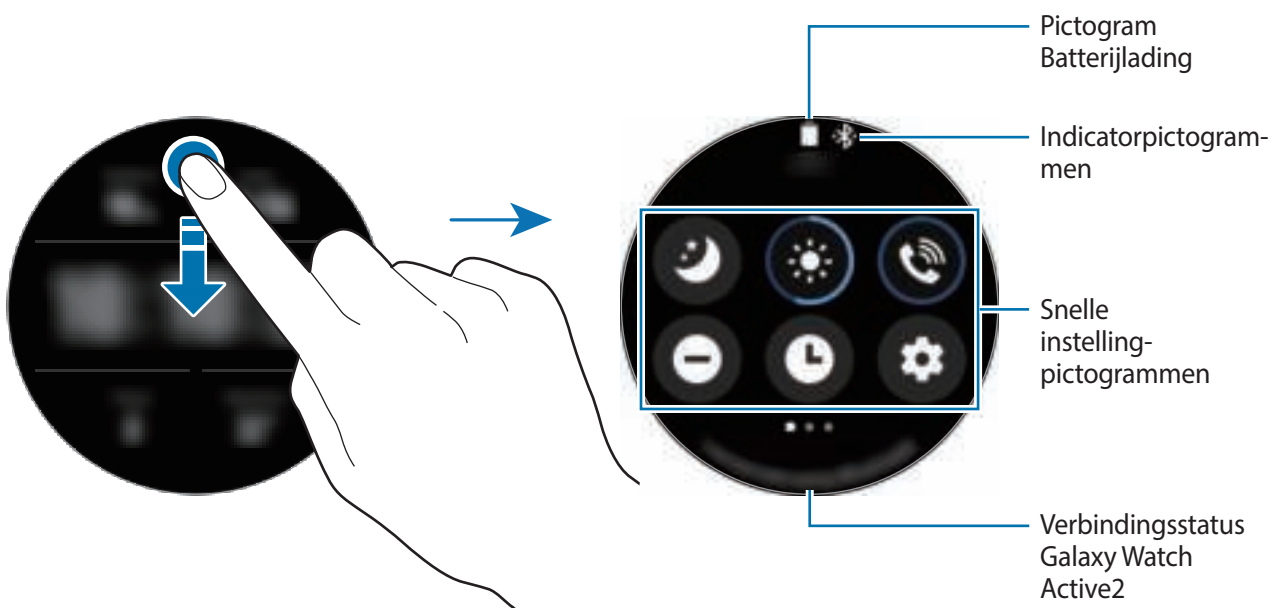

Betekenis van de indicatorpictogrammen

Indicatorpictogrammen worden bovenaan het Snelvenster weergegeven en laten u weten wat de huidige status van de Galaxy Watch Active2 is. De pictogrammen die in de onderstaande tabel staan, worden het meest gebruikt.



De indicatorpictogrammen kunnen er anders uitzien, afhankelijk van de regio, serviceprovider of het model.















Pictogram	Betekenis
	Bluetooth verbonden
	Bluetooth niet verbonden
	Signaalsterkte
	Bluetooth-headset verbonden
3G	3G-netwerk verbonden
LTE	4G/LTE-netwerk verbonden
	Wi-Fi-verbinding
	Batterijlading

Betekenis van de Snelle instelling-pictogrammen

Snelle instelling-pictogrammen worden weergegeven op het Snelvenster. Tik op het pictogram om de basisinstellingen te wijzigen of de functie eenvoudig te starten.

Raadpleeg [De Snelle instelling-pictogrammen bewerken](#) voor meer informatie over het toevoegen van nieuwe pictogrammen aan het Snelvenster.

Pictogram	Betekenis
	Stand Goedenacht inschakelen
	De helderheid aanpassen
	Het menu Volume openen
	Stand Niet storen inschakelen
	Functie Horloge altijd aan inschakelen
	De app Instellingen openen
	Theaterstand inschakelen

Pictogram	Betekenis
	Flitser inschakelen
	Spaarstand inschakelen
	Vliegtuigstand inschakelen
	Stand Watervergrendeling inschakelen
	Verbinding maken met het Wi-Fi-netwerk of automatisch verbinding maken met het Wi-Fi-netwerk
	De Bluetooth-headset verbinden
	De functie Locatiegegevens inschakelen
	Het menu Batterijbeheer openen
	De app Zoek mijn tel. openen
	Stand Geluid, Trillen of Stil inschakelen
	Verbinden met het mobiele netwerk (alleen voor LTE-modellen)
	De NFC-functie inschakelen
	Muziek afspelen of pauzeren
	De functie Aanraakgevoeligheid inschakelen

De Snelle instelling-pictogrammen bewerken

U kunt de pictogrammen in het Snelvenster bewerken.

Een Snelle instelling-pictogram toevoegen

Houd in het Snelvenster een Snelle instelling-pictogram ingedrukt, tik vervolgens op  en selecteer een functie die u wilt toevoegen aan het Snelvenster.

Het pictogram van de functie die u selecteert, wordt toegevoegd aan het Snelvenster.

Een Snelle instelling-pictogram verwijderen

Houd in het Snelvenster een Snelle bediening-pictogram ingedrukt dat u wilt verwijderen en tik op .

Het Snelle instelling-pictogram wordt verwijderd.



U kunt ook het Snelvenster bewerken. Tik op het scherm Apps op  (**Instellingen**) → **Geavanceerd** → **Snelle instellingen bewerken**.

Stand Goedenacht inschakelen

Schakel de stand Goedenacht in als u gaat slapen.

Tik in het Snelvenster op .

Inkomende berichten zullen worden gedempt en het scherm zal niet inschakelen bij het ontvangen van inkomende oproepen. Ook worden alle meldingen, behalve alarmen, gedempt en het scherm wordt niet ingeschakeld wanneer u meldingen ontvangt. De functie Wake-upgebaar en de functie Horloge altijd aan worden automatisch uitgeschakeld.

De helderheid aanpassen

U kunt de helderheid van de Galaxy Watch Active2 naar wens aanpassen.

Tik in het Snelvenster op  en pas de helderheid aan door te vegen over de ring of op **+** of **-** te tikken.

Het menu Volume openen

Het volume aanpassen van de Galaxy Watch Active2.

Tik in het Snelvenster op , veeg over de ring of veeg naar links of rechts op het scherm om naar de gewenste volume-optie te gaan en pas het volume aan door over de ring te vegen of door op **+** of **-** te tikken.



Als de functie Voice Assistant is ingeschakeld, kunt u ook het toegankelijkheidsvolume aanpassen.

Optie voor Niet storen inschakelen

Inkomende berichten zullen worden gedempt en het scherm zal niet inschakelen bij het ontvangen van inkomende oproepen. Ook worden alle meldingen, behalve alarmen, gedempt en het scherm wordt niet ingeschakeld wanneer meldingen worden ontvangen.

Tik in het Snelvenster op .

Het pictogram  wordt bovenaan het horlogescherf weergegeven.

De functie Horloge altijd aan inschakelen

Stel in dat de Galaxy Watch Active2, terwijl u deze draagt, de tijd weergeeft wanneer het scherm is uitgeschakeld.

Tik in het Snelvenster op .

Als u deze functie inschakelt, raakt de batterij eerder leeg dan normaal.

De app Instellingen openen

Open de app **Instellingen** om de diverse functies van de Galaxy Watch Active2 in te stellen.

Tik in het Snelvenster op .

De app **Instellingen** wordt geopend.

Theaterstand inschakelen

Schakel de theaterstand in als u naar het theater of de bioscoop gaat.

Tik in het Snelvenster op  en stel de gewenste optie voor de theaterstand in.

Het pictogram  wordt bovenaan het horlogescherf weergegeven. Inkomende berichten zullen worden gedempt en het scherm zal niet inschakelen bij het ontvangen van inkomende oproepen. Ook worden alle meldingen, inclusief alarmen, gedempt en het scherm wordt niet ingeschakeld wanneer meldingen worden ontvangen of wanneer er een alarm is. De functie Wake-upgebaar en de functie Horloge altijd aan worden automatisch uitgeschakeld.

De flitserfunctie inschakelen

U kunt het scherm van de Galaxy Watch Active2 als flitser gebruiken.

Tik in het Snelvenster op .

Tik op het scherm om de helderheid van de flitser in te stellen.

Spaarstand inschakelen

Schakel de spaarstand in om bepaalde functies van de Galaxy Watch Active2 te beperken en het batterijgebruik te verminderen.

Tik in het Snelvenster op .

Kleuren op het scherm worden weergegeven als grijstinten. Raadpleeg [Spaarstand](#) voor meer informatie.

Vliegtuigstand inschakelen

U kunt de Vliegtuigstand inschakelen als u in een vliegtuig zit. Als u deze functie inschakelt, worden apps waarvoor een netwerkverbinding is vereist, beperkt, maar andere functies kunnen normaal worden gebruikt.

Tik in het Snelvenster op .

Het pictogram  wordt bovenaan het horlogescherf weergegeven.

De stand Watervergrendeling inschakelen

U kunt de stand Watervergrendeling inschakelen wanneer u in het water traint.

Tik in het Snelvenster op .

Het aanraakscherf, de functie Wake-upgebaar en de functie Horloge altijd aan worden automatisch uitgeschakeld.

Houd de starttoets ingedrukt totdat de cirkel verdwijnt om de stand Watervergrendeling uit te schakelen.

Verbinding maken met een Wi-Fi-netwerk

Maak handmatig verbinding met een Wi-Fi-netwerk of stel het Wi-Fi-netwerk in om automatisch verbinding te maken.

Tik in het Snelvenster op  of .

Het Wi-Fi-netwerk maakt verbinding of de verbinding wordt verbroken. Het Wi-Fi-netwerk maakt automatisch verbinding wanneer  wordt weergegeven.



 wordt niet weergegeven en het Wi-Fi-netwerk maakt niet automatisch verbinding wanneer u de Galaxy Watch Active2 gebruikt zonder deze te verbinden met een mobiel apparaat.

De Bluetooth-headset verbinden

Verbind de Bluetooth-headset om naar muziek te luisteren en telefoongesprekken te voeren.

Tik in het Snelvenster op .

De Bluetooth-functie wordt ingeschakeld en de lijst met beschikbare Bluetooth-headsets wordt doorzocht. Als de vorige gebruikte Bluetooth-headset beschikbaar is, wordt hiermee automatisch verbinding gemaakt.

De functie Locatiegegevens inschakelen

Schakel Locatiegegevens in om GPS-gegevens en locatiegegevens te kunnen gebruiken met bepaalde apps.

Tik in het Snelvenster op .

Het menu Batterijbeheer openen

Open het menu Batterijbeheer om eenvoudig het batterijverbruik te beheren.

Tik in het Snelvenster op .

Het menu batterijbeheer wordt weergegeven.

De app Zoek mijn tel. openen

Start de app **Zoek mijn tel.** om uw mobiele apparaat te zoeken als u dit kwijt bent.

Tik in het Snelvenster op .

Het mobiele apparaat laat geluiden horen en het scherm wordt ingeschakeld. Raadpleeg [Zoek mijn tel.](#) voor meer informatie.



Deze functie is niet beschikbaar wanneer u de Galaxy Watch Active2 gebruikt zonder deze te verbinden met een mobiel apparaat.

Stand Geluid, Trillen of Stil inschakelen

De stand Geluid, Trillen of Stil inschakelen.

Tik in het Snelvenster op ,  of .

Verbinding maken met een mobiel netwerk

U kunt verbinding maken met een mobiel netwerk.

Tik in het Snelvenster op .

Uw Galaxy Watch Active2 zal worden verbonden met het mobiele netwerk.



Deze functie wordt niet getoond op het Bluetooth-model.

De NFC-functie inschakelen



De NFC-functie gebruiken.

Tik in het Snelvenster op .

De NFC-functie kan eenvoudig worden gebruikt met de NFC-antenne. Raadpleeg [NFC](#) voor meer informatie.

Muziek afspelen of pauzeren

U kunt als volgt muziek afspelen of pauzeren.

Tik in het Snelvenster op  of .

Muziek wordt afgespeeld of gepauzeerd op de Galaxy Watch Active2 of het verbonden mobiele apparaat. U kunt ook naar muziek luisteren nadat u de Bluetooth-headset hebt verbonden.

De functie Aanraakgevoeligheid inschakelen

Schakel de functie Aanraakgevoeligheid in om het aanraakscherm te gebruiken als u handschoenen draagt.

Tik in het Snelvenster op .



Afhankelijk van het type handschoenen detecteert het aanraakscherm mogelijk niets en wordt de functie mogelijk niet ingeschakeld.

Tekst ingeven

Introductie

Er verschijnt een tekstinvoerscherm wanneer u tekst kunt ingeven, zoals wanneer u een bericht gaat versturen.



- Het tekstinvoerscherm kan variëren, afhankelijk van de app die u start.
- Wanneer de Galaxy Watch Active2 via Bluetooth is verbonden met een mobiel apparaat, worden de taalinstellingen die zijn toegepast op het mobiele apparaat, toegepast op de Galaxy Watch Active2.



Teksten inspreken

Tik op  en spreek het bericht in dat u wilt ingeven.

Als u de te herkennen taal wilt wijzigen, tikt u op  → **Invoertalen**.

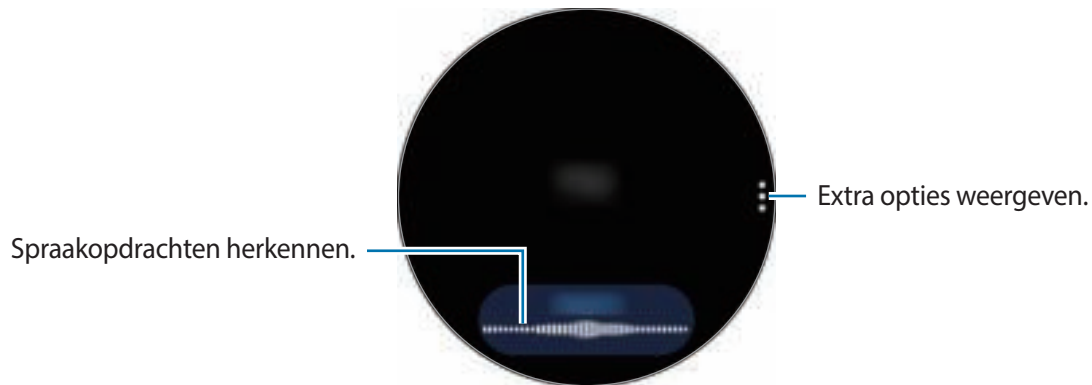

- Deze functie wordt in sommige talen niet ondersteund.

- **Tips voor betere stemherkenning**



- Spreek duidelijk.
- Spreek op plekken met weinig lawaai.
- Gebruik geen aanstootgevende taal of streektaal.
- Gebruik geen dialect.

De Galaxy Watch Active2 herkent uw gesproken bericht mogelijk niet, afhankelijk van uw omgeving of de manier waarop u spreekt.

Emoticons gebruiken

Tikt u op  en selecteer de categorie. De lijst met emoticons van de geselecteerde categorie wordt weergegeven.

Als u een tekening wilt maken, tikt u op **Schets** bovenaan het scherm en tekent u uw bericht.

Veeg tegen de klok in over de ring of tik op  terwijl de functie voor de bedieningsring is uitgeschakeld om uw invoer veeg te verwijderen. Als u een veeg wilt herstellen, veegt u met de klok mee over de ring of tikt u op  terwijl de functie voor de bedieningsring is uitgeschakeld.

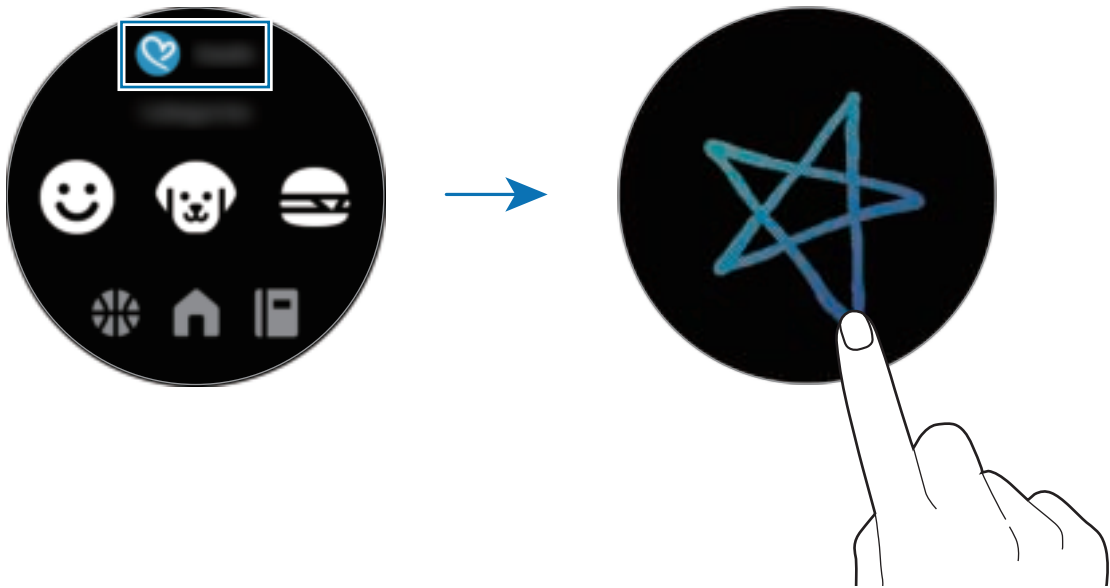

Handschriftinvoerstand of het toetsenbord gebruiken

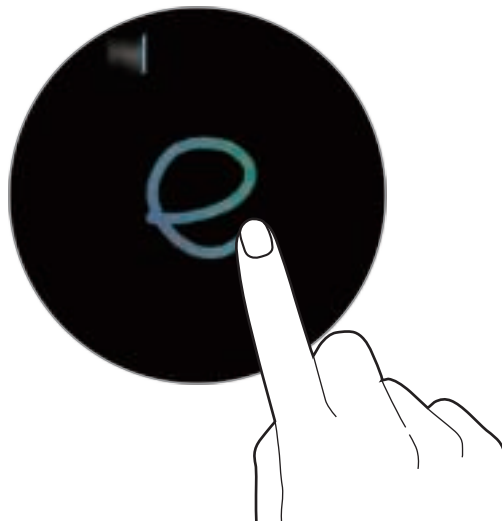

De handschriftinvoerstand gebruiken

Tik op  om de handschriftstand te openen en op het scherm te schrijven.



De beschikbaarheid van deze functie is afhankelijk van uw regio.

Het toetsenbord gebruiken

Tik op  om het toetsenbord te openen. Veeg wanneer de handschriftinvoerstand verschijnt vanaf de linkerrand van het tekstinvoerscherm naar rechts over het scherm en selecteer .

Het toetsenbord wordt weergegeven.



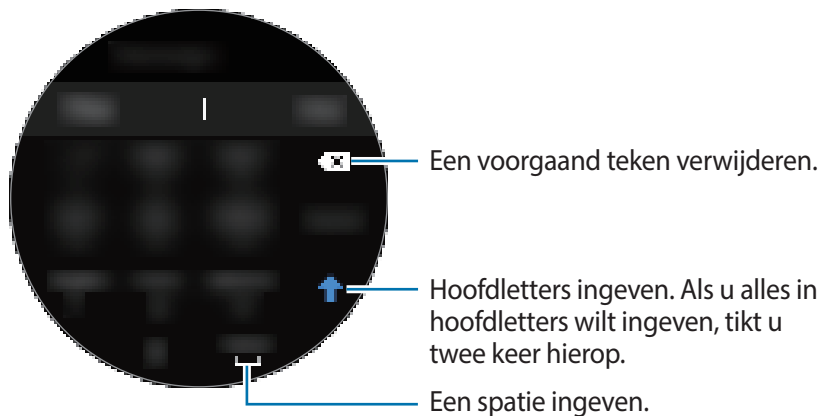

- Tekstinvoer wordt in sommige talen niet ondersteund. Als u tekst wilt ingeven, moet u de invoertaal wijzigen in een van de ondersteunde talen.
- De toetsenbordindeling kan afwijken afhankelijk van de regio.



De invoertaal wijzigen

Tik op de spatietoets en sleep deze naar links of naar rechts terwijl u deze ingedrukt houdt om de invoertaal te wijzigen die in de tekststand wordt gebruikt.

Om meer talen toe te voegen, veegt u vanaf de linkerrand van het tekstinvoerscherm naar rechts over het scherm. Tik vervolgens op  → **Invoertalen** →  → **Talen** en selecteer een taal om toe te voegen. U kunt maximaal twee talen toevoegen.

De invoerstand wijzigen

Veeg vanaf de linkerrand van het tekstinvoerscherm naar rechts over het scherm en kies de gewenste invoerstand. U kunt schakelen tussen de tekst-, emoticon-, cijfer-, spraakinvoer-, handschrift- en leestekenstand.



- De beschikbaarheid van de handschriftinvoerstand is afhankelijk van uw regio.

Apps en functies

Berichten

U kunt berichten weergeven en beantwoorden via de Galaxy Watch Active2.

Berichten bekijken



Voor berichten die u tijdens het roamen ontvangt, moet u wellicht extra betalen.

1 Tik op  (Berichten) op het scherm Apps.

Of veeg tegen de klok in over de ring of veeg over het scherm naar rechts tot u het klokscherm voor u hebt om het meldingenvenster te openen en een nieuw bericht te bekijken.

2 Blader door de berichtenlijst en selecteer vervolgens een contact om uw gesprekken te bekijken.

Als u een bericht op uw mobiele apparaat wilt weergeven, tikt u op , veegt u over de ring of omhoog of omlaag over het scherm en tikt u vervolgens op **Weerg. op tel.**

Als u een bericht wilt beantwoorden, selecteert u een invoerstand en geeft u uw bericht in.

Berichten verzenden



Voor berichten die u tijdens het roamen verzendt, moet u wellicht extra betalen.

- 1 Tik op  (**Berichten**) op het scherm Apps.

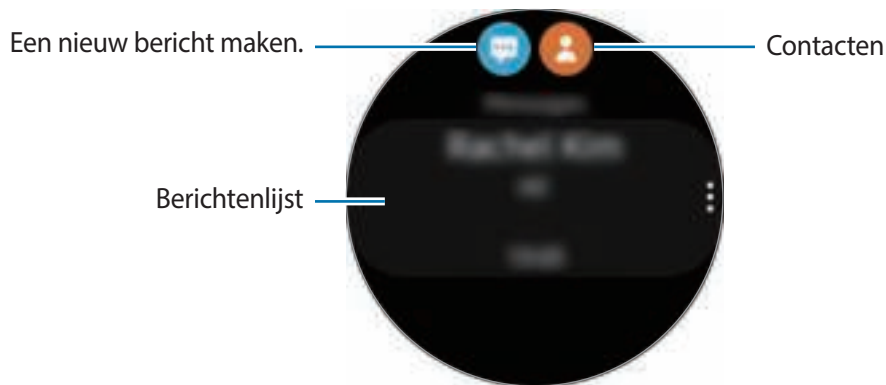

- 2 Tik op .

U kunt ook een ontvanger voor het bericht selecteren door op  te tikken in de lijst met contacten.

- 3 Voeg een ontvanger toe en tik op **Volgende**.

- 4 Kies een invoerstand, geef uw bericht in en tik vervolgens op **Zenden**.

Tik op  als u een tekstsjabloon kiest.

Wanneer u een emoticon selecteert, wordt het bericht automatisch naar de ontvangers verzonden.

Wanneer u tekst met uw stem ingeeft, kunt u kiezen tussen tekst en audio voor de berichtindeling. Als het scherm voor het selecteren van de berichtindeling niet wordt weergegeven, opent u het scherm Apps, tikt u op  (**Instellingen**) → **Apps** → **Berichten** en tikt u op de schakelaar **Verzend als audio** om deze functie in te schakelen.

Berichten verwijderen

- 1 Tik op  (**Berichten**) op het scherm Apps.

- 2 Blader door de berichtenlijst en selecteer vervolgens een contact om uw gesprekken te bekijken.

- 3 Tik op , veeg over de ring of omhoog of omlaag over het scherm en selecteer vervolgens **Verwijderen**.

Het bericht wordt verwijderd van zowel de Galaxy Watch Active2 als het verbonden mobiele apparaat.

Telefoon

Introductie

U kunt zelf bellen en binnenkomende oproepen bekijken en ontvangen. U kunt telefoongesprekken voeren via de interne microfoon, luidspreker of verbonden Bluetooth-headset.



Het geluid is wellicht niet duidelijk te horen tijdens een oproep en u kunt alleen kort bellen in gebieden met een zwak signaal.

Oproepen ontvangen

Een oproep aannemen

Sleep  buiten de grote cirkel bij een inkomende oproep.

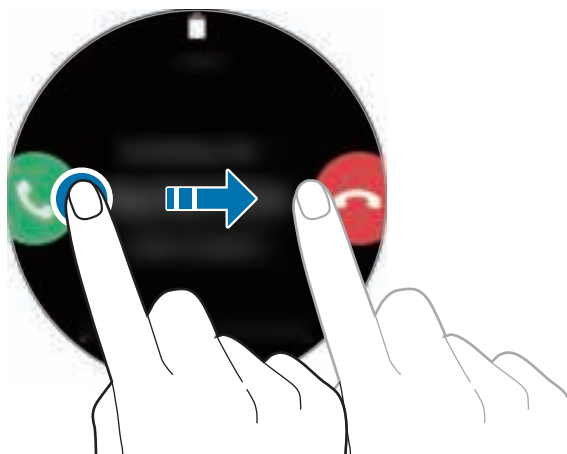

U kunt telefoongesprekken voeren via de interne microfoon, luidspreker of een verbonden Bluetooth-headset.

Een oproep weigeren

U kunt een inkomende oproep weigeren en een weigerbericht verzenden naar de beller.

Sleep  buiten de grote cirkel bij een inkomende oproep.

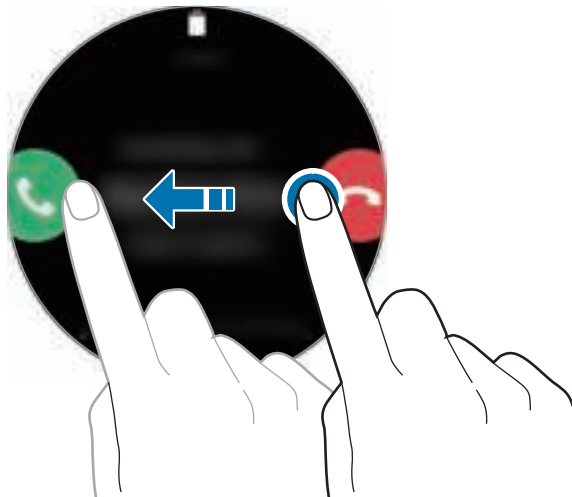

Als u een bericht wilt verzenden wanneer u een inkomende oproep weigert, veegt u naar boven vanaf de onderrand van het scherm en selecteert u het gewenste bericht.

Gemiste oproepen



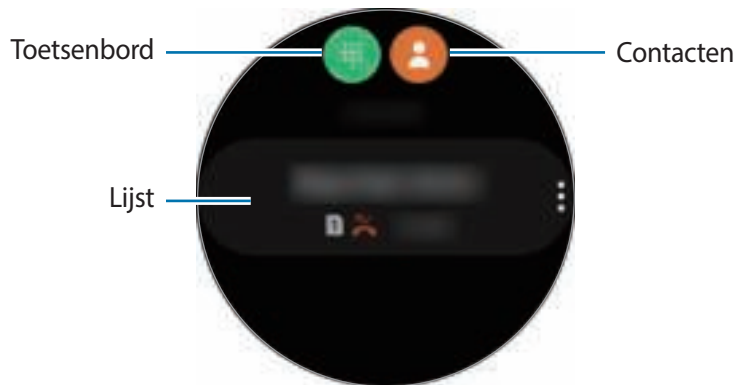

Bij een gemiste oproep wordt een gemiste oproepmelding weergegeven in het meldingenvenster. Veeg tegen de klok in over de ring of veeg over het scherm naar rechts tot u het klokscherm voor u hebt om het meldingenvenster te openen en meldingen van gemiste oproepen te bekijken. Of tik op  (Telefoon) op het scherm Apps om gemiste oproepen weer te geven.

Zelf bellen

Tik op  (Telefoon) op het scherm Apps.



Gebruik een van de volgende methoden:

- Tik op , geef een nummer in via het toetsenbord en tik op .
- Tik op , veeg over de ring of blader door de lijst met contacten, selecteer een item en tik op .
- Veeg over de ring of blader door de lijst, selecteer een item en tik op .

Opties tijdens gesprekken

Het belscherm gebruiken

De volgende opties zijn beschikbaar:

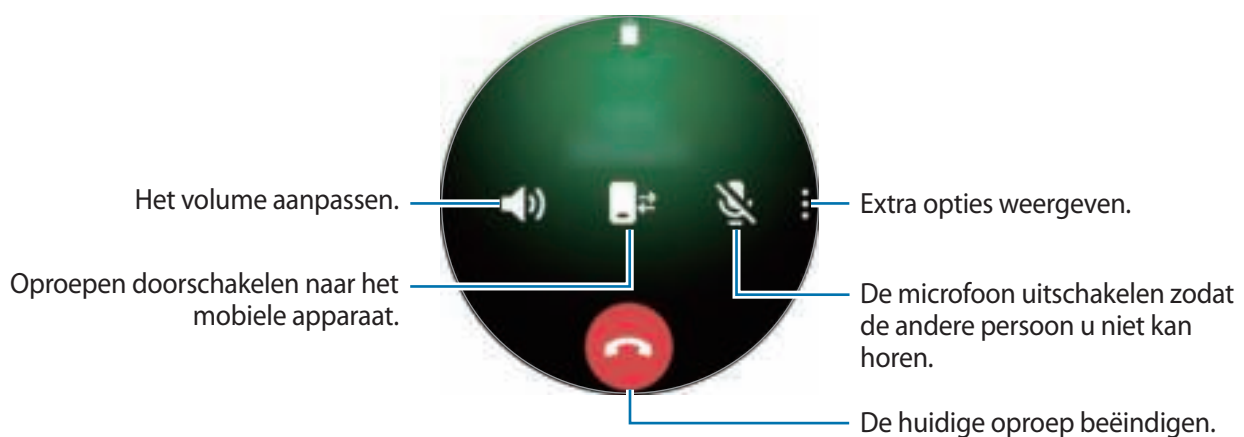

Bellen via een Bluetooth-headset

Wanneer er een Bluetooth-headset is verbonden met de Galaxy Watch Active2, kunt u bellen met een Bluetooth-headset.

Wanneer er geen Bluetooth-headset is verbonden met de Galaxy Watch Active2, tikt u op het scherm Apps op  (**Instellingen**) → **Verbindingen** → **Bluetooth** → **Bluetooth-audio**. Wanneer de lijst met beschikbare Bluetooth-headsets verschijnt, selecteert u een Bluetooth-headset die u wilt gebruiken.

Om telefoongesprekken te voeren via de interne microfoon of luidspreker, tikt u op  op het oproepscherm.



Deze functie is beschikbaar wanneer u het LTE-model gebruikt zonder deze te verbinden met een mobiel apparaat.

Het toetsenblok openen

Tik op  → **Toetsenb.**

Contacten

U kunt bellen of een bericht naar een contact verzenden. De contacten die zijn opgeslagen op uw mobiele apparaat, worden ook op uw Galaxy Watch Active2 opgeslagen nadat u daarmee verbinding hebt gemaakt.

Tik op  (**Contacten**) op het scherm Apps.





De favorietenlijst met contacten op het mobiele apparaat wordt bovenaan de lijst met contacten weergegeven.



Gebruik een van de volgende zoekmethoden:

- Tik op  en geef de zoekcriteria in bovenaan de lijst met contacten.
- Blader door de lijst met contacten.
- Veeg over de rechterschuifbalk terwijl de functie voor de bedieningsring gedeactiveerd is. U kunt snel door de lijst bladeren.
- Veeg over de ring. Wanneer u snel over de ring veegt, wordt alfabetisch op de eerste letter door de lijst gebladerd.

Voer een van de volgende acties uit wanneer een contact is geselecteerd:

-  : het contact bellen.
-  : een bericht samenstellen.

Contacten toevoegen

- 1 Tik op  (**Contacten**) op het scherm Apps.
- 2 Tik op  bovenaan de lijst met contacten en geef de contactgegevens in.
- 3 Tik op **Opslaan**.

Veelgebruikte contacten selecteren in de widget

Veeg met de klok mee over de ring of over het scherm naar links tot u het klokscherm voor u hebt en voeg veelgebruikte contacten uit de **Contacten**-widget toe om via een tekstbericht of telefoongesprek direct contact met ze op te nemen. Tik op **Toevoegen**, selecteer een contact en tik vervolgens op **Gereed**.



- Om de **Contacten**-widget te gebruiken, moet u deze eerst toevoegen. Raadpleeg [Widgets toevoegen](#) voor meer informatie.
- Er kunnen maximaal vier contacten worden toegevoegd aan de widget.

Medische gegevens aan mijn profiel toevoegen

U kunt medische gegevens aan uw profiel toevoegen zodat de hulpverlener deze snel ziet in een noodsituatie.

Tik op uw mobiele apparaat op de app **Contacten**, selecteer uw profiel en geef uw medische gegevens in. Als u uw medische gegevens op uw Galaxy Watch Active2 wilt weergeven, tikt u op het scherm Apps op  (**Contacten**) en selecteert u uw profiel; veeg daarna vanaf de onderrand van het scherm omhoog.

In een noodsituatie houdt u de starttoets (aan/uit-toets) van de Galaxy Watch Active2 ingedrukt en tikt u op **Medische gegevens noodgeval**.



- U kunt deze functie mogelijk niet gebruiken, afhankelijk van het mobiele apparaat dat u met de Galaxy Watch Active2 verbindt.

Samsung Health

Introductie

Samsung Health legt uw activiteiten en slaappatroon gedurende 24 uur vast en spoort u aan te kiezen voor een gezonde levensstijl. Wanneer u uw Galaxy Watch Active2 verbindt met uw mobiele apparaten, kunt u de gezondheidsgerelateerde gegevens opslaan en beheren in de Samsung Health-app.

Met de geactiveerde automatische herkenningfunctie voor trainingen krijgt u terwijl u de Galaxy Watch Active2 draagt en meer dan 10 minuten hebt getraind een melding en ziet u een aantal rekbewegingen om te doen of een scherm waarin u wordt aangemoedigd om een wandeling te maken wanneer de Galaxy Watch Active2 voor meer dan een uur inactiviteit herkent. Wanneer uw Galaxy Watch Active2 detecteert dat u aan het rijden bent, worden aanmoedigingsberichten of rekoefeningen mogelijk niet weergegeven.

Tik op  (Samsung Health) op het scherm Apps.



- De functies van Samsung Health zijn uitsluitend bedoeld voor ontspannings-, welzijns- en fitnessdoeleinden. Ze zijn niet voor medisch gebruik bedoeld. Voordat u deze functies gebruikt, moet u de instructies zorgvuldig lezen.
- Informatie die wordt verkregen via het gebruik van de Galaxy Watch Active2 of de Fit-software of een applicatie die daarop vooraf is geladen, is mogelijk niet correct, nauwkeurig, volledig of betrouwbaar.

De Galaxy Watch Active2 op de juiste manier dragen

- Wanneer u de automatische hartslagmetingsfunctie inschakelt of wanneer u de trainingsfuncties begint te gebruiken, meet de Galaxy Watch Active2 automatisch uw hartslag. Om uw hartslag te kunnen meten, draagt u de Galaxy Watch Active2 op uw arm onder uw pols zoals aangegeven in de onderstaande afbeelding.
- Als u de Galaxy Watch Active2 te strak bevestigt, kan er huidirritatie optreden, en als u het apparaat niet strak genoeg bevestigt, kan er wrijving optreden.

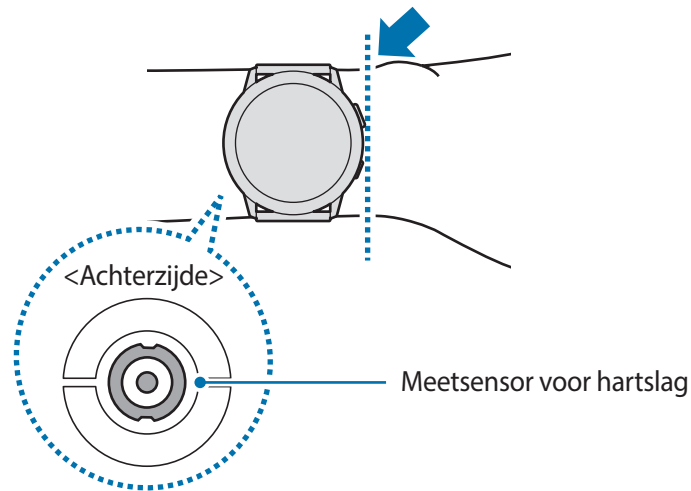

- Kijk niet recht in de lampjes van de meetsensor voor de hartslag. Als u dit wel doet, kunt u oogletsel oplopen. Zorg ervoor dat kinderen niet recht in de lampjes kijken.
- Als uw Galaxy Watch Active2 heet aanvoelt, verwijdert u deze totdat deze is afgekoeld. Als u uw huid lange tijd blootstelt aan een heet oppervlak van de Galaxy Watch Active2, kan uw huid verbranden.



- De nauwkeurigheid van de meetsensor voor de hartslag kan afnemen, afhankelijk van de meetomstandigheden en omgeving.
- Gebruik de hartslagfunctie alleen om uw hartslag te meten.
- Lage omgevingstemperaturen kunnen van invloed zijn op uw meting; houd uzelf warm wanneer u uw hartslag controleert in de winter of bij koud weer.
- Roken of alcohol drinken voordat u begint met meten, kan ervoor zorgen dat uw hartslag anders is dan uw normale hartslag.
- Praat, gaap of adem niet diep in terwijl u uw hartslag meet. Hierdoor kan uw hartslag mogelijk onjuist worden vastgelegd.
- Aangezien de meetsensor voor de hartslag licht gebruikt om de hartslag te schatten, kan de nauwkeurigheid enigszins verschillen wegens fysieke factoren die lichtabsorptie en -reflectie beïnvloeden, zoals bloedsomloop/bloeddruk, de huid en de locatie en hoeveelheid bloedvaten. Als uw hartslag zeer hoog of laag is, kunnen de metingen ook onjuist zijn.
- Gebruikers met dunne polsen kunnen onjuiste hartslagmetingen krijgen wanneer het apparaat te los zit, omdat dan het licht ongelijkmatig wordt gereflecteerd. Als de hartslagmeting niet correct functioneert, verschuift u de meetsensor voor de hartslag van het apparaat naar rechts, links, omhoog of omlaag op uw pols of draagt u het apparaat op de binnenkant van uw arm zodat de meetsensor voor de hartslag goed in contact komt met uw huid.

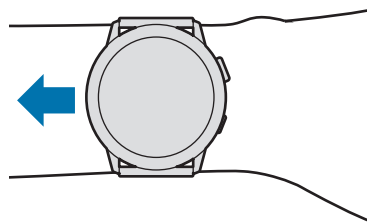

- Als de meetsensor voor de hartslag vuil is, veegt u de sensor schoon en probeert u het opnieuw. Obstakels tussen het bandje van het apparaat en uw pols, zoals lichaamshaar, vuil of andere voorwerpen, kunnen voorkomen dat het licht gelijkmatig wordt gereflecteerd. Verwijder dergelijke obstakels voor gebruik.

Dagelijkse activiteit

Bekijk in één oogopslag uw dagelijkse activiteitsdoel op basis van uw doelstelling, zoals het aantal verbrande calorieën, de trainingsduur of de duur van de activiteit.

De dagelijkse activiteit bekijken

Tik op  (Samsung Health) op het scherm Apps, veeg over de ring of omhoog of omlaag over het scherm en open vervolgens het scherm met de dagelijkse activiteitstracker. U kunt de grafiek ook bekijken door met de klok mee over de ring of op het klokscherm naar links te vegen en de **Dagelijkse activiteit**-widget te openen.

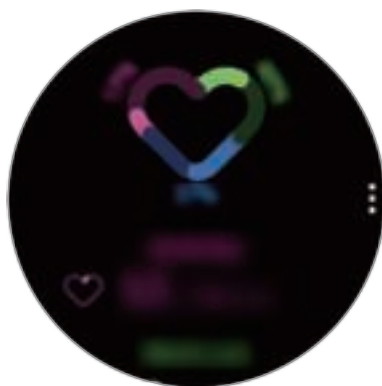

- **Activiteit:** bekijk het aantal calorieën dat u dagelijks verbrandt met de activiteiten die u gedurende de dag hebt gedaan. Naarmate u uw caloriedoelstelling nadert, loopt de grafiek op.
- **Trainen:** bekijk de totale trainingsduur van activiteiten die u gedurende de hele dag hebt gedaan. Tijden voor verschillende oefeningen worden automatisch herkend en de tijden voor handmatig gestarte oefeningen worden opgenomen. Naarmate u uw trainingsdoelstelling nadert, loopt de grafiek op.
- **Elk uur bewegen:** bekijk hoe lang u actief bent geweest per uur gedurende de dag. Naarmate u uw tijdsdoelstelling nadert door lichte activiteiten uit te voeren zoals strekken en wandelen, loopt de grafiek op.

Als u gegevens per week in een grafiek wilt bekijken, veegt u over de ring of omhoog of omlaag op het scherm.

Uw dagelijkse activiteitsdoel instellen

- 1 Veeg over de ring of veeg omhoog of omlaag over het scherm met de dagelijkse activiteitstracker en tik op **Instell.**
- 2 Tik op **Dagel. doel** en selecteer een optie voor activiteit.
- 3 Tik op het doelinvoerveld en veeg over de ring of omhoog of omlaag over het scherm om het doel in te stellen.
- 4 Tik op **GEREED**.

Meldingen instellen

Om een melding te krijgen wanneer u een gesteld doel hebt bereikt, veegt u over de ring of omhoog of omlaag over het scherm, tikt u op **Instell.** en vervolgens op de **Meldingen**-schakelaar om deze functie in te schakelen.

Stappen

De Galaxy Watch Active2 telt het aantal stappen en meet de afgelegde afstand.

Uw stappen tellen en de gelopen afstand meten

Tik op  (**Samsung Health**) op het scherm Apps, veeg over de ring of omhoog of omlaag over het scherm en open vervolgens het scherm met de stappenteller.

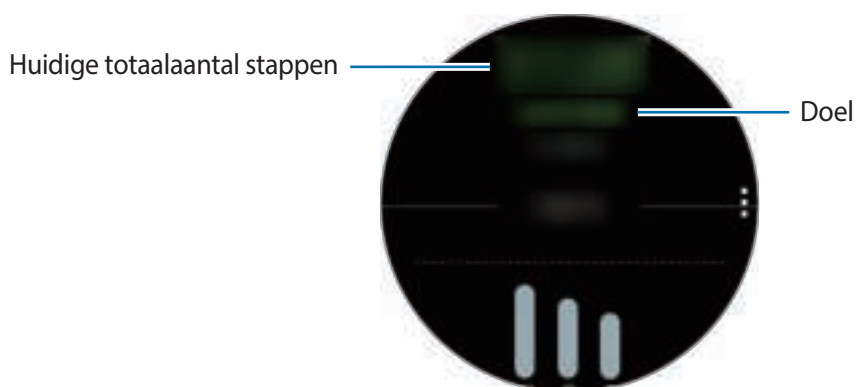

Als u gegevens per week in een grafiek wilt bekijken, veegt u over de ring of omhoog of omlaag op het scherm.



- Wanneer u begint met uw stappen te meten, houdt de stappenteller uw stappen bij en geeft deze het aantal stappen na een korte vertraging weer omdat uw Galaxy Watch Active2 uw bewegingen na enige tijd nauwkeurig herkent. Ten behoeve van een nauwkeurige telling van het aantal stappen merkt u wellicht een korte vertraging voordat het pop-upvenster aangeeft dat er een bepaald doel is bereikt.
- Als u de stappenteller gebruikt terwijl u met de auto of de trein reist, kunnen trillingen van invloed zijn op uw stappentelling.

Het stappendoel instellen

- 1 Veeg over de ring of omhoog of omlaag over het scherm met de stappenteller en tik op **Instell.**
- 2 Tik op **Stappendoel.**
- 3 Tik op het doelinvoerveld en veeg over de ring of omhoog of omlaag over het scherm om het doel in te stellen.
- 4 Tik op **Gereed.**

Meldingen instellen

Om een melding te krijgen wanneer u een gesteld doel hebt bereikt, veegt u over de ring of omhoog of omlaag over het scherm, tikt u op **Instell.** en vervolgens op de **Meldingen**-schakelaar om deze functie in te schakelen.

Trappen

U kunt vastleggen en bijhouden hoeveel verdiepingen u omhoog loopt.

Het aantal verdiepingen meten

Tik op  (Samsung Health) op het scherm Apps, veeg over de ring of omhoog of omlaag over het scherm en open vervolgens het scherm met de verdiepingenteller.

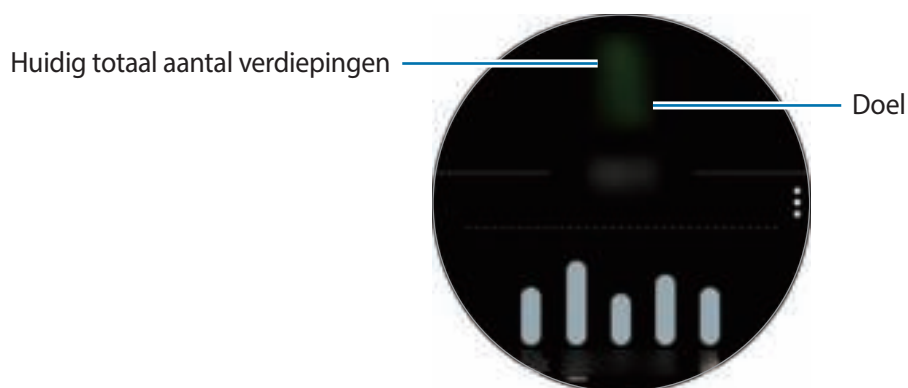

Als u gegevens per week in een grafiek wilt bekijken, veegt u over de ring of omhoog of omlaag op het scherm.



- Eén verdieping wordt berekend als ongeveer 3 meter. De verdiepingen die worden berekend, komen mogelijk niet overeen met de werkelijke verdiepingen die u omhoog loopt.
- De verdiepingen die worden geteld, zijn mogelijk niet correct, afhankelijk van de omgeving, de bewegingen van de gebruiker en de omstandigheden van gebouwen.
- Het gemeten aantal verdiepingen is mogelijk niet nauwkeurig als er water (van een douche of activiteit in het water) of vuil in de sensor atmosferische druk is gekomen. Als er reinigingsmiddel, zweet of regendruppels op de Galaxy Watch Active2 zitten, spoelt u deze af met schoon water en droogt u de sensor atmosferische druk zorgvuldig vóór gebruik.

Het verdiepingendoel instellen

- 1 Veeg over de ring of omhoog of omlaag over het scherm met de verdiepingenteller en tik op **Instell.**
- 2 Tik op **Trappendoel.**

- 3 Tik op het doelinvoerveld en veeg over de ring of omhoog of omlaag over het scherm om het doel in te stellen.
- 4 Tik op **GEREED**.

Meldingen instellen

Om een melding te krijgen wanneer u een gesteld doel hebt bereikt, veegt u over de ring of omhoog of omlaag over het scherm, tikt u op **Instell.** en vervolgens op de **Meldingen**-schakelaar om deze functie in te schakelen.

Training

Leg met de functie Training informatie over uw training vast en raadpleeg de resultaten, zoals verbrande calorieën.



- Voordat deze functie wordt gebruikt, moeten zwangere vrouwen, ouderen, jonge kinderen en gebruikers die last hebben van bepaalde aandoeningen, zoals chronische hartkwalen of een hoge bloeddruk, contact opnemen met een arts.
- Als u duizelig bent, pijn ervaart of moeite met ademen hebt tijdens de training, gebruikt u deze functie niet meer en neemt u contact op met een arts.
- Als u de Galaxy Watch Active2 net hebt gekocht of hebt gereset, maakt u uw profiel aan.

Houd rekening met de volgende voorwaarden wanneer u traint bij koude weersomstandigheden:

- Vermijd gebruik van het apparaat bij koud weer. Gebruik het apparaat zo mogelijk binnenshuis.
- Als u het apparaat buiten gebruikt bij koud weer, bedekt u de Galaxy Watch Active2 met uw mouwen voordat u deze gebruikt.

Beginnen met trainen

- 1 Tik op  (**Samsung Health**) op het scherm Apps.
- 2 Veeg over de ring of veeg omhoog of omlaag over het scherm, open het scherm Trainingstracker en tik op **Trainen**.



Veeg met de klok mee over de ring of veeg op het scherm naar links tot u het klokscherm voor u hebt en begin meteen met oefeningen uit de **Multi-trainingen**-widget. Tik op **Toevoegen** om tot wel vier verschillende soorten oefeningen toe te voegen.

3 Tik op ●●● op de gewenste soort oefening in de oefeningenlijst.

Het scherm wordt weergegeven waarin u de details van de oefening zoals de doelstelling, kunt instellen.

Als u direct wilt beginnen met de oefening, tikt u op de soort oefening.

Als er geen type oefening bij staat dat u wilt, tikt u op **Meer trainingen** en selecteert u het gewenste type oefeningen.

4 Tik op **Doel**, kies een soort doelstelling en stel vervolgens de details van de doelstelling in.



Als u **Basistraining** selecteert als doel, kunt u zoveel trainen als u wilt zonder een limiet aan tijd of afstand.

5 Tik op het **Trainingsscherm** om het trainingsinformatiescherm aan te passen.



- Raadpleeg [Het trainingsinformatiescherm aanpassen](#) voor meer informatie.
- U kunt het trainingsinformatiescherm niet aanpassen tijdens een training.

6 Stel de verschillende opties in voor ieder trainingstype.

- **Locatie:** stel de GPS-antenne van de Galaxy Watch Active2 in om uw huidige locatie te traceren als u buiten traint.
- **Hoge locatieprecisie:** stel de Galaxy Watch Active2 in om uw locatie door middel van verschillende processen nauwkeuriger te berekenen.
- **Autom. pauze:** stel de oefeningenfunctie van de Galaxy Watch Active2 zo in dat deze automatisch pauzeert als u stopt met trainen.
- **Ronde:** stel in om de rondetijd handmatig in te voeren door tweemaal op de Terugtoets te drukken of automatisch op vaste afstanden of tijden terwijl u traint.
- **Frequentie gids:** stel in dat u begeleiding ontvangt wanneer u de ingestelde afstand of tijd bereikt.
- **Coachingsber.:** stel in om coachberichten te ontvangen voor het juiste tempo terwijl u traint.
- **Scherm altijd aan:** stel in dat het scherm van de Galaxy Watch Active2 aan blijft tijdens trainingen zodat u het traininginformatiescherm kunt zien.
- **Lengte zwembad:** stel de lengte van het zwembad in.

7 Tik op  om te beginnen met trainen.



- Wanneer u uw Galaxy Watch Active2 na aankoop voor het eerst gebruikt of wanneer u deze reset, stelt u in of u tijdens het gebruik uw locatiegegevens wilt gebruiken. Het inschakelen van locatiegegevens is standaard ingesteld.
- Wanneer u start met trainen wordt uw hartslag in seconden gemeten. Om uw hartslag nauwkeuriger te meten met de Galaxy Watch Active2, draagt u de Galaxy Watch Active2 stevig om uw onderarm, net boven uw pols.
- Beweeg niet totdat uw hartslag wordt weergegeven op het scherm zodat deze nauwkeuriger kan worden gemeten.
- Uw hartslag kan om verschillende redenen soms tijdelijk niet zichtbaar zijn, bijvoorbeeld vanwege de omgeving, uw fysieke staat of de manier waarop u de Galaxy Watch Active2 draagt.
- Wanneer u **Zwemmen (zwembad)** of **Zwemmen (buiten)** selecteert, wordt de stand Watervergrendeling automatisch ingeschakeld.

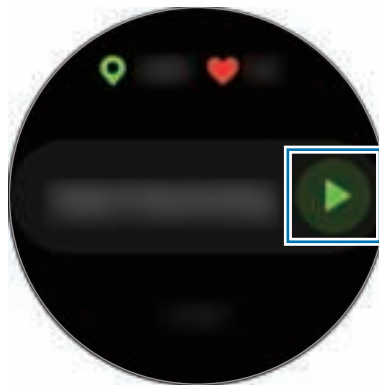

8 Veeg over de ring of veeg naar rechts of links over het scherm om trainingsinformatie zoals uw hartslag, afstand of tijd, op het trainingsscherm te zien.

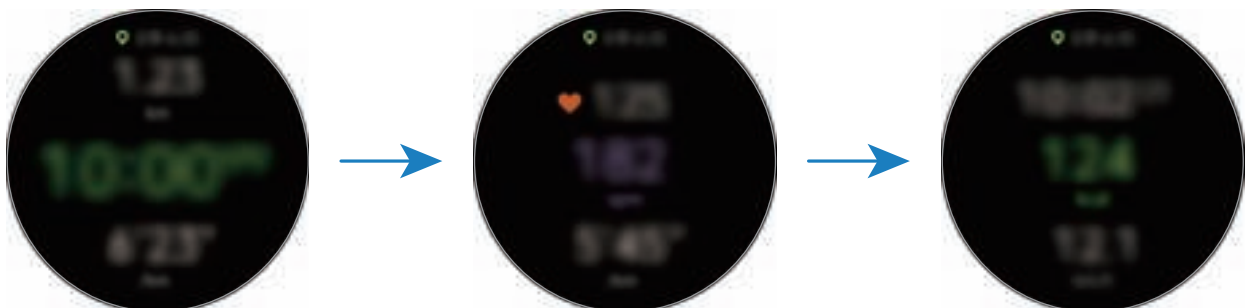

Wanneer u aan het zwemmen bent, kunt u aanvullende oefeningeninformatie raadplegen, zoals over de afstand.

Om naar muziek te luisteren veegt u tegen de klok in over de ring of veegt u naar rechts op het scherm.



- Wanneer u **Zwemmen (zwembad)** of **Zwemmen (buiten)** selecteert, wordt de stand Watervergrendeling automatisch ingeschakeld en wordt het aanraakscherm uitgeschakeld. Het scherm wordt automatisch gewijzigd en u kunt uw trainingsgegevens controleren.
- Wanneer u **Zwemmen (zwembad)** of **Zwemmen (buiten)** selecteert, kan de vastgelegde waarde in de volgende gevallen onnauwkeurig zijn:
 - Als u stopt met zwemmen voordat u het einde van de baan hebt bereikt
 - Indien u halverwege de baan van zwemslag verandert
 - Als u stopt met het bewegen van uw armen voordat u het einde van de baan hebt bereikt
 - Indien u met uw benen op een zwemplank trappelt of zwemt zonder uw armen te bewegen
 - Als u zwemt met één arm.
 - Als u onder water zwemt.
 - Indien u de training niet onderbreekt of opnieuw start met de terugtoets, maar de training voltooit door op de terugtoets te drukken en op **Voltooien** te tikken



9 Druk op de terugtoets om de huidige oefening te pauzeren.

Om de oefening te hervatten, tikt u op de terugtoets nadat u de oefening hebt gepauzeerd.

Als u de training wilt stoppen, tikt u op **Voltooien** → ✓ nadat u de training hebt onderbroken.

Als u wilt stoppen met zwemmen, tikt u op de Starttoets en houdt u deze vast om de stand Watervergrendeling uit te schakelen, schudt u uw Galaxy Watch Active2 om het water er volledig uit te laten lopen, zodat de sensor voor de atmosferische druk naar behoren werkt en tikt u vervolgens op **OK** → **Voltooien** → ✓.



- Het afspelen van de muziek gaat door, ook als u ophoudt met trainen. Als u het afspelen van muziek wilt stoppen, stopt u het afspelen van muziek voordat u de training hebt voltooid of start u  (**Muziek**) om het afspelen van muziek te stoppen.
- Als uw Galaxy Watch Active2 het geluid niet goed afspeelt, kunt u het water in de luidspreker door middel van een hard geluid verwijderen. Tik op het scherm Apps op  (**Instellingen**) → **Geavanceerd** → **Watervergrendelst** → **Water lozen** → **Geluid afsp.**

10 Veeg na het voltooien van de oefening over de ring of veeg omhoog of omlaag over het scherm en bekijk uw trainingsinformatie.



Meerdere oefeningen doen

U kunt verschillende oefeningen vastleggen en gelijk een volledige training doen door een andere oefening te starten direct nadat u de huidige oefening hebt beëindigd.

- 1 Druk op de Terugtoets om de huidige oefening te pauzeren.
- 2 Tik op **Voltooien** → **NIEUWE TRAINING** >.
- 3 Selecteer het type oefening en begin met de volgende oefening.

Beginnen met herhalende oefeningen

U kunt herhalende oefeningen starten, zoals de squat of deadlift. Uw Galaxy Watch Active2 telt aan de hand van trillingen en piepjes hoeveel keer u de beweging herhaalt.

- 1 Tik op  (**Samsung Health**) op het scherm Apps.
 - 2 Veeg over de ring of veeg omhoog of omlaag over het scherm, open het scherm Trainingstracker en tik op **Trainen**.
 - 3 Tik op  bij de herhalende oefening die u wilt in de oefeningenlijst.
Het scherm wordt weergegeven waarin u de details van de oefening zoals de doelstelling, kunt instellen.
Als u direct wilt beginnen met de oefening, tikt u op de soort oefening.
Als er geen type herhalende oefening bij staat dat u wilt, tikt u op **Meer trainingen** en selecteert u het gewenste type oefening.
 - 4 Tik op **Doel**, kies een soort doelstelling en stel vervolgens de details van de doelstelling in.
-  Als u **Basistraining** selecteert als doel, kunt u zoveel trainen als u wilt zonder een limiet aan tijd of herhalingen.
- 5 Tik op het **Trainingsscherm** om het trainingsinformatiescherm aan te passen.

6 Stel de verschillende opties in voor ieder trainingstype.

- **Teller herhal.:** stel in dat het aantal herhalingen wordt geteld met piepjes.
- **Op deze pols:** selecteer de pols waaraan u de Galaxy Watch Active2 draagt om nauwkeuriger te tellen.
- **Scherf altijd aan:** stel in dat het scherm van de Galaxy Watch Active2 aan blijft tijdens trainingen zodat u het traininginformatiescherm kunt zien.

7 Tik op  om te beginnen met trainen.

Om te starten, tikt u op **OK** nadat u de juiste houding hebt aangenomen door de houding op het scherm na te doen.



Voor sommige herhalende oefeningen, begint de oefening direct nadat u de juiste houding hebt aangenomen door de houding op het scherm na te doen.

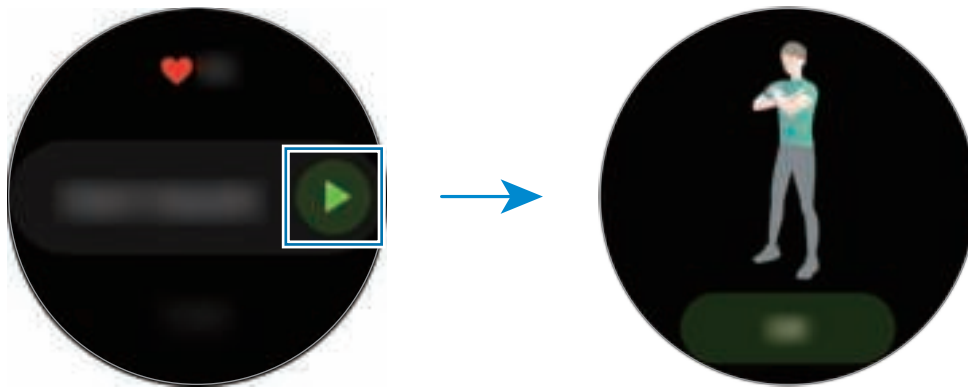

8 Er zal met trillingen en piepjes worden begonnen met tellen.

Neem rust na het voltooien van een set herhalingen. Of tik op **Over slaan** als u door wilt gaan naar de volgende set herhalingen. De oefening begint nadat u de juiste houding hebt aangenomen door de houding op het scherm na te doen.

9 Druk op de terugtoets om de huidige oefening te pauzeren.

Als u de training wilt stoppen, tikt u op **Voltoeien** →  nadat u de training hebt onderbroken.

10 Veeg na het voltooien van de oefening over de ring of veeg omhoog of omlaag over het scherm en bekijk uw trainingsinformatie.

Het trainingsinformatiescherm aanpassen

U kunt het trainingsinformatiescherm aanpassen dat wordt weergegeven als u traint met de informatie die u wilt bekijken.



U kunt het trainingsinformatiescherm niet aanpassen tijdens een training.

- 1 Tik op  (**Samsung Health**) op het scherm Apps.
- 2 Veeg over de ring of veeg omhoog of omlaag over het scherm, open het scherm Trainingstracker en tik op **Trainen**.
- 3 Tik op **••••** op de gewenste soort oefening in de oefeningenlijst.
Het scherm wordt weergegeven waarin u de details van de oefening zoals de doelstelling, kunt instellen.
- 4 Tik op het **Trainingsscherm**, selecteer het type trainingsinformatiescherm, stel in wanneer het moet worden gebruikt en selecteer vervolgens de informatie die moet worden weergegeven op het scherm.

Automatische trainingdetectie

Zodra u meer dan tien minuten hebt getraind terwijl u de Galaxy Watch Active2 draagt, herkent deze automatisch dat u aan het trainen bent en worden trainingsgegevens zoals het trainingstype, de duur en het aantal verbrande calorieën vastgelegd.

Wanneer u meer dan één minuut stopt met een bepaalde oefening, herkent de Galaxy Watch Active2 automatisch dat u bent opgehouden met trainen en wordt deze functie uitgeschakeld.



- U kunt de lijst met oefeningen die worden ondersteund bekijken via de automatische trainingdetectie. Tik op het scherm Apps op  (**Samsung Health**) en tik op **Instellingen** → **Trainingdetectie** → **Activ. detecteren**.
- De functie voor automatische trainingdetectie meet de afgelegde afstand en het aantal verbrande calorieën met de versnellingsensor. De metingen kloppen mogelijk niet, afhankelijk van uw wandel- en trainingsgewoonten en levensstijl.

Calorieën

U kunt controleren hoeveel calorieën u per dag of per week verbrandt.

Tik op  (**Samsung Health**) op het scherm Apps, veeg over de ring of veeg omhoog of omlaag over het scherm en open vervolgens het calorieënscherm.



- Het totale aantal calorieën dat u verbrandt is inclusief uw basisstofwisseling die wordt berekend op basis van het profiel dat u hebt geregistreerd. Wanneer u de app **Samsung Health** voor het eerst start, wordt de basisstofwisseling die u opbouwt voordat u de app startte weergegeven als het aantal calorieën dat u verbrandt.
- De verbrande calorieën tijdens de activiteit zijn het resultaat van de oefening of andere activiteiten die u doet.

Slaap

Analyseer uw slaap en leg die vast door uw hartslag te meten als u slaapt.



- Het slaappatroon kent vier fases (wakker, REM, licht, diep), geanalyseerd aan de hand van uw beweging en veranderingen in hartslag tijdens uw slaap. Er wordt een grafiek weergegeven met aanbevolen bereiken voor elke gemeten slaapfase.
- Als uw hartslag onregelmatig is, als uw Galaxy Watch Active2 uw hartslag niet goed kan detecteren of als u de REM-slaapopnamefunctie hebt uitgeschakeld, wordt het slaappatroon geanalyseerd in drie fases (draaien, licht, niet draaien).
- Slaappatronen worden geanalyseerd en vastgelegd aan de hand van uw hartslag. Om uw slaappatronen te meten aan de hand van uw lichaamsbewegingen, veegt u over de ring of veegt u omhoog of omlaag over het scherm Slaaptracker, tikt u op **Instell.** en tikt u vervolgens op de **REM-slaap registreren**-schakelaar om deze functie uit te schakelen.
- Om uw hartslag nauwkeuriger te meten met de Galaxy Watch Active2, draagt u de Galaxy Watch Active2 stevig om uw onderarm, net boven de pols. Raadpleeg [De Galaxy Watch Active2 op de juiste manier dragen](#) voor meer informatie.

Uw slaap meten

- 1 Slaap met de Galaxy Watch Active2 om uw pols.
De Galaxy Watch Active2 meet uw slaap.
- 2 Tik op  (Samsung Health) op het scherm Apps nadat u wakker bent geworden.
- 3 Veeg over de ring of veeg omhoog of omlaag over het scherm en open het scherm Slaaptracker.
- 4 Bekijk alle informatie met betrekking tot uw gemeten slaap.

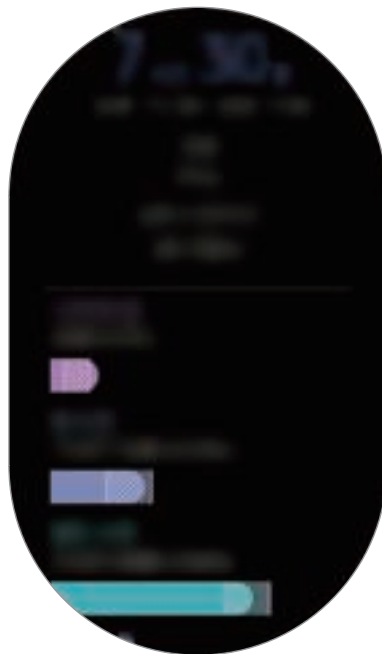

Hartslag

Uw hartslag opnemen en vastleggen.



- De hartslagmeter op de Galaxy Watch Active2 is alleen bedoeld voor fitness- en informatiedoeleinden en is niet bedoeld voor gebruik bij het stellen van een diagnose van ziekten of andere aandoeningen, of bij het genezen, verlichten, behandelen of voorkomen van ziekten.
- Om uw hartslag nauwkeuriger te meten met de Galaxy Watch Active2, draagt u de Galaxy Watch Active2 stevig om uw onderarm, net boven de pols. Raadpleeg [De Galaxy Watch Active2 op de juiste manier dragen](#) voor meer informatie.

Houd rekening met de volgende factoren wanneer u uw hartslag meet:

- Rust 5 minuten voordat u begint met meten.
- Als de meting sterk afwijkt van de verwachte hartslag, rust u 30 minuten en meet u de hartslag opnieuw.
- Houd uzelf warm in de winter of bij koud weer wanneer u uw hartslag meet.
- Roken of alcohol drinken voordat u begint met meten, kan ervoor zorgen dat uw hartslag anders is dan uw normale hartslag.
- Praat, gaap of adem niet diep in terwijl u uw hartslag meet. Hierdoor kan uw hartslag mogelijk onjuist worden vastgelegd.
- Hartslagmetingen kunnen verschillen afhankelijk van de meetmethode en de omgeving waarin de metingen worden uitgevoerd.
- Als de meetsensor voor hartslag niet werkt, controleert u dan de positie van de Galaxy Watch Active2 op uw pols en controleer of de sensor niet wordt geblokkeerd. Als hetzelfde probleem met de meetsensor voor hartslag blijft bestaan, gaat u naar een Samsung Servicecenter.

Uw hartslag meten

1 Tik op  (Samsung Health) op het scherm Apps.

2 Veeg over de ring of veeg omhoog of omlaag over het scherm en open het scherm Hartslagmeter.

Uw hartslag wordt elke 10 minuten gemeten in rust. Controleer uw gemeten hartslag op het scherm.

Om uw hartslag handmatig te meten, tikt u op **Metten** om uw hartslag te meten.



Veeg met de klok mee over de ring of veeg het scherm op het klokscherm naar links en bekijk direct de opgemeten hartslag vanuit de **Hartslag**-widget.



Als u gegevens per week in een grafiek wilt bekijken, veegt u over de ring of omhoog of omlaag op het scherm.

Uw hartslag voortdurend meten

U kunt de Galaxy Watch Active2 ook zo instellen dat uw hartslag automatisch voortdurend wordt gemeten.

Tik op het hartslagmeetscherf op **Hartslag- en stressmeting** en selecteer **Continu meten**.

Uw hartslag zal voortdurend worden gemeten en u kunt uw hartslag, een dagelijkse grafiek van de veranderingen in uw hartslag, uw maximale hartslag en de tijd voor elk activiteitsgedeelte verdeeld in intensiteit bekijken.

Stress

Bereken en noteer uw stressniveau aan de hand van wijzigingen in uw hartslag en verlaag uw stress door de ademhalingsinstructies te volgen die de Galaxy Watch Active2 geeft.



- U kunt nauwkeurigere resultaten van uw stressniveau krijgen wanneer de gegevens over uw stressniveau worden verzameld door uw stressniveaus automatisch te meten.
- Uw gemeten stressniveau is niet noodzakelijk gerelateerd aan uw emotionele toestand.
- Uw stressniveau wordt mogelijk niet gemeten terwijl u slaapt, aan het trainen bent, veel beweegt of direct nadat u klaar bent met een training.
- Om uw hartslag nauwkeuriger te meten met de Galaxy Watch Active2, draagt u de Galaxy Watch Active2 stevig om uw onderarm, net boven de pols. Raadpleeg [De Galaxy Watch Active2 op de juiste manier dragen](#) voor meer informatie.
- De beschikbaarheid van deze functie is afhankelijk van uw regio.

Uw stressniveau meten

- 1 Tik op  (Samsung Health) op het scherm Apps.
- 2 Veeg over de ring of veeg omhoog of omlaag over het scherm en open het scherm Stresstracker.
Uw stressniveau wordt gemeten. Controleer uw huidige stressniveau op het scherm.
Om uw stressniveau handmatig te meten, tikt u op **Meten** om uw stressniveau te meten.

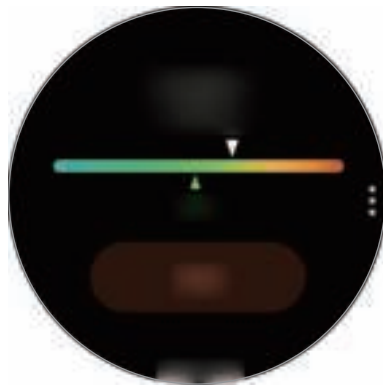

Als u gegevens per week in een grafiek wilt bekijken, veegt u over de ring of omhoog of omlaag op het scherm.

Stress verlagen

U kunt stress verlagen met een diepe en langzame ademhaling waarbij u de Galaxy Watch Active2 volgt.

- 1 Tik op **ADEMHALEN** > op het scherm Stress-tracker.
- 2 Tik op **Start** en begin te ademen.
Om te stoppen met de ademhalingsoefening, tikt u op het scherm en op **Stoppen**.

Eten

Houd bij hoeveel calorieën u op een dag eet en vergelijk dit met uw doel of de dagelijks aanbevolen hoeveelheid calorieën om uw gewicht op peil te houden.



Als u de Galaxy Watch Active2 net hebt gekocht of hebt gereset, maakt u uw profiel aan. De Galaxy Watch Active2 laat u weten wat de aanbevolen dagelijkse hoeveelheid calorieën is op basis van uw leeftijd, geslacht en de fysieke conditie die u in uw profiel hebt ingegeven.

De calorieën bijhouden

- 1 Tik op  (Samsung Health) op het scherm Apps.
- 2 Veeg over de ring of veeg omhoog of omlaag over het scherm, open het scherm Voedingstracker en tik op **Toevoegen**.
- 3 Tik op het invoerveld, veeg over de ring of veeg omhoog of omlaag over het scherm om de ingenomen calorieën in te stellen en tik vervolgens op **Gereed**.



Als u het maaltijdtype wilt wijzigen, tikt u bovenaan het scherm op het maaltijdtype en selecteert u een optie.

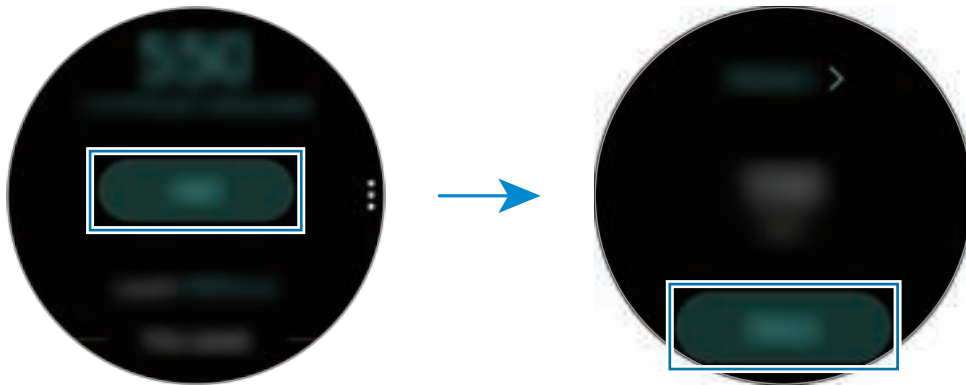

Als u gegevens per week in een grafiek wilt bekijken, veegt u over de ring of omhoog of omlaag op het scherm.

Logboeken verwijderen

- 1 Tik op  in de voedingstracker, veeg over de ring of omhoog of omlaag over het scherm en tik op **Log van vandaag wissen**.
- 2 Selecteer gegevens die u wilt verwijderen en tik op **VERWIJDEREN**.

Uw doelcalorieën instellen

- 1 Veeg over de ring of omhoog of omlaag over het scherm met de voedingstracker en tik op **Doel instellen**.
- 2 Tik op het invoerveld, veeg over de ring of omhoog of omlaag over het scherm om de dagelijkse calorieëndoelstelling in te stellen en tik op **GEREED**.

Gewichtscontrole

Bekijk de calorieën die u hebt ingenomen en de calorieën die u hebt verbrand door middel van training of andere activiteiten als hulpmiddel bij het behalen van uw ingestelde streefgewicht. U kunt ook het streefgewicht dat u hebt ingesteld bekijken in de Samsung Health-app op uw verbonden mobiele apparaat.



- Bepaal uw streefgewicht in de Samsung Health-app op uw mobiele apparaat om gegevens op uw Galaxy Watch Active2 te bekijken.
- Deze functie is niet beschikbaar wanneer u de Galaxy Watch Active2 gebruikt zonder deze te verbinden met een mobiel apparaat.

- 1 Tik op  (**Samsung Health**) op het scherm Apps.
- 2 Veeg over de ring of omhoog of omlaag over het scherm en open het scherm Gewichtsbeheer.
- 3 Bekijk de informatie op het scherm en pas uw trainingsprogramma en voedselinname daarop aan.





Als u gegevens per week in een grafiek wilt bekijken, veegt u over de ring of omhoog of omlaag op het scherm.

Water

U kunt vastleggen en volgen hoeveel glazen water u drinkt.

Waterconsumptie vastleggen

- 1 Tik op  (Samsung Health) op het scherm Apps.
- 2 Veeg over de ring of veeg omhoog of omlaag over het scherm en open het scherm Watertracker.
- 3 Tik op  wanneer u een glas water drinkt.
Als u per ongeluk een onjuiste waarde hebt toegevoegd, kunt u dit corrigeren door op  te tikken.



Als u gegevens per week in een grafiek wilt bekijken, veegt u over de ring of omhoog of omlaag op het scherm.



Uw doel voor consumptie instellen

- 1 Veeg over de ring of omhoog of omlaag over het scherm met de watertracker en tik op **Doel instellen**.
- 2 Tik op de schakelaar om deze functie in te schakelen.
- 3 Tik op **Dagel. doel**.
- 4 Tik op het invoerveld, veeg over de ring of omhoog of omlaag over het scherm om de dagelijkse doelstelling in te stellen en tik op **GEREED**.

Cafeïne

U kunt vastleggen en volgen hoeveel koppen koffie u drinkt.

Uw koffieconsumptie vastleggen

- 1 Tik op  (Samsung Health) op het scherm Apps.
- 2 Veeg over de ring of veeg omhoog of omlaag over het scherm en open het scherm Cafeïnetracker.
- 3 Tik op  wanneer u een kop koffie drinkt.
Als u per ongeluk een onjuiste waarde hebt toegevoegd, kunt u dit corrigeren door op  te tikken.



Als u gegevens per week in een grafiek wilt bekijken, veegt u over de ring of omhoog of omlaag op het scherm.

Uw limiet voor koffieconsumptie instellen

- 1 Veeg over de ring of omhoog of omlaag over het scherm met de cafeïnetracker en tik op **Doel instellen**.
- 2 Tik op de schakelaar om deze functie in te schakelen.
- 3 Tik op **Dagel. doel**.
- 4 Tik op het invoerveld, veeg over de ring of omhoog of omlaag over het scherm om de dagelijkse doelstelling in te stellen en tik op **GEREED**.

Together

Vergelijk uw vastgelegde stappen aantallen met andere Samsung Health-gebruikers. U kunt een doel instellen, competities houden met uw vrienden en de uitdagingstatus weergeven op uw Galaxy Watch Active2.



- Schakel de functie Together in de Samsung Health-app op uw mobiele apparaat in om gegevens op uw Galaxy Watch Active2 te controleren.
- Deze functie is niet beschikbaar wanneer u de Galaxy Watch Active2 gebruikt zonder deze te verbinden met een mobiel apparaat.

1 Tik op  (Samsung Health) op het scherm Apps.

2 Veeg over de ring of omhoog of omlaag over het scherm en open het scherm together.



Tik op het scherm voor gedetailleerde gegevens zoals uw uitdagingstatus of die van uw vrienden, of uw positie of die van uw vrienden in het wekelijkse stappen aantal.

Instellingen

U kunt de verschillende opties instellen voor uw training.

Tik op  (**Samsung Health**) op het scherm Apps, veeg over de ring of omhoog of omlaag over het scherm en tik vervolgens op **Instellingen**.

- **Profiel:** hiermee geeft u uw profielinformatie in, zoals uw geslacht, lengte en gewicht.
- **Eenheden:** kies de eenheid die u wilt gebruiken in de **Samsung Health**-app van uw Galaxy Watch Active2.
- **Trainingdetectie:** hiermee stelt u uw Galaxy Watch Active2 in om uw training automatisch te herkennen.
- **Meldingen inactieve tijd:** hiermee krijgt u een waarschuwing wanneer u een bepaalde tijd niet actief bent tijdens het dragen van uw Galaxy Watch Active2.
- **Hartslag- en stressmeting:** wijzig de meetopties voor uw hartslag en stress.
- **Gegev.machtigingen:** stel de rechten van apps in voor toegang tot de gegevens die zijn opgeslagen in de **Samsung Health**-app van de Galaxy Watch Active2.
- **Help:** informatie over de app **Samsung Health** weergeven.

Aanvullende informatie

- Het doel van het verzamelen van dergelijke gegevens is beperkt tot het leveren van de dienst die u hebt aangevraagd, inclusief het leveren van aanvullende informatie om uw gezondheid te verbeteren, een back-up van gegevens te maken of gegevens te synchroniseren, gegevensanalyse en statistieken of om betere diensten te ontwikkelen en leveren. (Maar als u zich aanmeldt bij uw Samsung-account vanuit Samsung Health, worden gegevens mogelijk op de server opgeslagen voor back-updoeleinden.) Persoonlijke gegevens kunnen bewaard blijven totdat dergelijke doeleinden zijn bereikt. Als u gegevens wilt verwijderen die u hebt gedeeld met sociale netwerken of die u hebt overgedragen naar opslagapparaten, moet u deze gegevens apart verwijderen.
- U bent volledig verantwoordelijk voor het onjuiste gebruik van gegevens die zijn gedeeld op sociale netwerken of die naar anderen zijn verzonden. Wees voorzichtig bij het delen van uw persoonlijke gegevens met anderen.
- Als de Galaxy Watch Active2 is verbonden met een mobiel apparaat, controleert u het communicatieprotocol om de juiste werking te bevestigen. Als u een draadloze verbinding gebruikt, zoals Bluetooth, kan de Galaxy Watch Active2 worden beïnvloed door elektronische storing van andere apparaten. Vermijd het gebruik van de Galaxy Watch Active2 in de buurt van andere apparaten die radiogolven uitzenden.

- De inhoud die wordt gebruikt in de Samsung Health-app kan afwijken afhankelijk van de softwareversie van de app. De diensten die worden geleverd bij de app zijn onderhevig aan wijziging of annulering van ondersteuning zonder voorafgaande kennisgeving.
 - De beschikbare Samsung Health-functies en -services kunnen verschillen afhankelijk van de lokale wetten en voorschriften in uw regio.
 - Bepaalde functies van Samsung Health worden mogelijk niet geleverd, afhankelijk van uw regio.
 - De functies van Samsung Health zijn alleen bedoeld voor fitness- en informatiedoeleinden en zijn niet bedoeld voor gebruik bij het stellen van een diagnose van ziekten of andere aandoeningen, of bij het genezen, verlichten, behandelen of voorkomen van ziekten.
-  • De gemeten afstand kan verschillen van de werkelijke afstand wegens ongelijke passen, rondlopen op dezelfde plaats en heen en weer lopen.
- Alleen gegevens van de afgelopen 28 dagen worden opgeslagen. U kunt eerdere gegevens bekijken op het mobiele apparaat waarop de Samsung Health-app is geïnstalleerd.

GPS

De Galaxy Watch Active2 heeft een GPS-antenne zodat u realtime uw locatiegegevens kunt bekijken zonder verbinding te maken met een mobiel apparaat. Wanneer u uw Galaxy Watch Active2 gebruikt zonder verbinding te maken met een mobiel apparaat, wordt de GPS-antenne in uw Galaxy Watch Active2 gebruikt.

Tik op het scherm Apps op  (**Instellingen**) → **Verbindingen** → **Locatie** en tik op de schakelaar om deze functie in te schakelen.

Veeg over de ring of omhoog of omlaag over het scherm en selecteer een optie om een methode te kiezen voor locatiebepaling.

-  • Wanneer uw Galaxy Watch Active2 en uw mobiele apparaat zijn verbonden, gebruikt deze functie de GPS van het mobiele apparaat. Activeer de locatiefunctie van het mobiele apparaat om de GPS-sensor te gebruiken.
- De GPS-antenne in uw Galaxy Watch Active2 wordt gebruikt wanneer u de Samsung Health-functie gebruikt, zelfs wanneer uw Galaxy Watch Active2 verbonden is met een mobiel apparaat.
 - De sterkte van het GPS-signaal kan afnemen op locaties waar het signaal wordt geblokkeerd, zoals tussen gebouwen of in laaggelegen gebieden, of in slechte weersomstandigheden.

Muziek

Introductie

Luister naar muziek die is opgeslagen op de Galaxy Watch Active2 en op het mobiele apparaat.

Muziek afspelen

Tik op  (Muziek) op het scherm Apps.

Bij het beluisteren van muziek die op de Galaxy Watch Active2 is opgeslagen, veegt u vanaf de onderrand van het scherm omhoog om het scherm Bibliotheek te openen. Op het bibliotheekscherm kunt u het nummer dat wordt afgespeeld en de afspeellijst bekijken en muziek indelen op tracks, albums en artiesten.

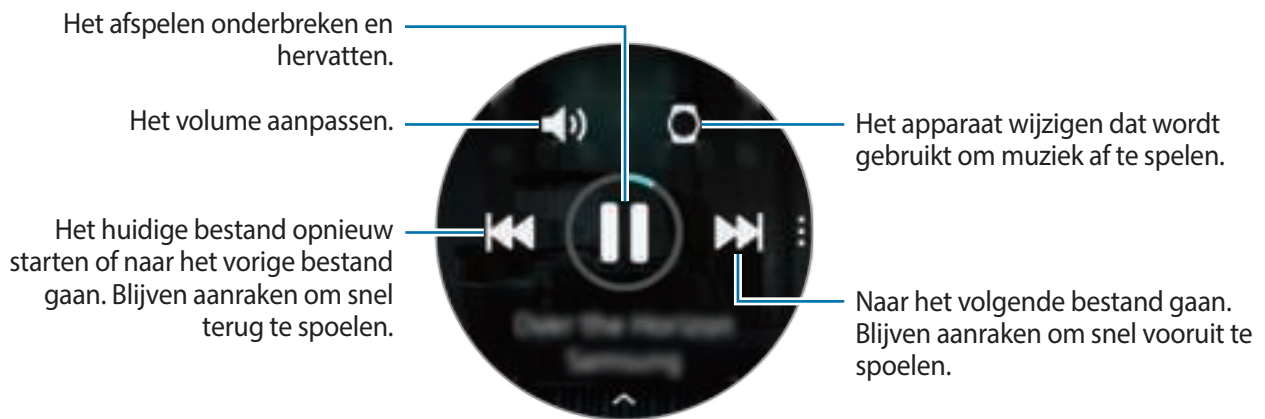

Muziek importeren





U kunt muziek die op uw mobiele apparaat is opgeslagen, naar uw Galaxy Watch Active2 importeren.

- 1 Start de **Galaxy Wearable**-app op uw mobiele apparaat.
- 2 Tik op **Start** → **Inhoud toevoegen aan uw horloge**.
- 3 Tik op **Nummers toevoegen**.
- 4 Selecteer een categorie onderaan het scherm, selecteer bestanden en tik op **Gereed**.

Als u de muziek op uw mobiele apparaat met uw Galaxy Watch Active2 wilt synchroniseren, tikt u op de schakelaar **Automat. synchroniseren** onder **Muziek**. De muziek op uw mobiele apparaat wordt automatisch gesynchroniseerd met uw Galaxy Watch Active2 wanneer deze meer dan 15% van het resterende batterijniveau heeft.

Muziek afspelen met uw Galaxy Watch Active2

U kunt muziek die in uw Galaxy Watch Active2 is opgeslagen, via de interne luidspreker afspelen. U kunt ook muziek afspelen via een aangesloten Bluetooth-headset.

- 1 Tik op  (Muziek).
- 2 Tik op  om de muziek af te spelen die op uw Galaxy Watch Active2 is opgeslagen. Het -pictogram wordt weergegeven.
- 3 Tik op .





Muziek afspelen met uw mobiele apparaat

U kunt de muziek die op uw mobiele apparaat is opgeslagen, afspelen en bedienen met uw Galaxy Watch Active2.

Mobiel apparaat

- 1 Start de muziekspeler-app.

Galaxy Watch Active2

- 2 Tik op  (Muziek).
- 3 Tik op  om de muziek af te spelen die op uw mobiele apparaat is opgeslagen. Het -pictogram wordt weergegeven.
- 4 Tik op .

Om de muziekafspeel-app te wijzigen vanuit de Galaxy Watch Active2, tikt u op  → **Muziekspeler** en selecteert u de app in de lijst met muziekafspeel-apps die op het mobiele apparaat zijn geïnstalleerd.

Muziek afspelen zonder verbinding met een mobiel apparaat

U kunt naar muziek of de radio luisteren door alleen de Galaxy Watch Active2 te gebruiken. U moet muziek of een radiostreaming-app op de Galaxy Watch Active2 downloaden.

Tik op het scherm Apps op  (**Galaxy Store**). Blader en download muziek of een radiostreaming-app in **Galaxy Store** en start de app.

Reminder

U kunt herinneringen toevoegen voor gebeurtenissen zoals het kopen van kaartjes, een bezoek aan de wasserette of het innemen van medicijnen zonder dat u uw agenda-app hoeft te gebruiken. U kunt meldingen instellen om op opgegeven tijdstippen herinneringen te ontvangen.

Een herinnering aanmaken

- 1 Tik op het scherm Apps op  (**Reminder**) → **Toevoegen**.
Als u een herinnering hebt opgeslagen, tikt u op **Maken** of bovenaan de lijst.
- 2 Als uw Galaxy Watch Active2 spraakinvoer ondersteunt, kunt u een planning inspreken om een herinnering te maken. Tik op **Gereed** wanneer u klaar bent.
Of tik op **Notitie** om tekst in te geven en tik op **Gereed**.
- 3 Tik op **Tijd instellen** om een melding in te stellen.
- 4 Tik op het invoerveld, veeg over de ring of omhoog of omlaag over het scherm om de tijd in te stellen en tik op **Vlg.**
- 5 Stel andere meldingsopties in zoals de datum selecteren waarop de melding moet worden herhaald en tik op **Gereed**.
- 6 Tik op **Opslaan**.
De opgeslagen herinnering wordt aan de lijst met herinneringen toegevoegd.

Het alarm van de herinnering weergeven

Wanneer er een alarm wordt weergegeven bekijkt u de details van de herinnering. Of veeg tegen de klok in over de ring of veeg over het scherm naar rechts tot u het klokscherm voor u hebt om het meldingenvenster te openen en een herinnering te bekijken.



- Alle herinneringen die zijn gepland op uw Galaxy Watch Active2, worden automatisch gesynchroniseerd met het verbonden mobiele apparaat om ze te controleren en alarmen van het mobiele apparaat te ontvangen.
- Selecteer een herinnering en tik op **Tijd wijzigen** om opnieuw een herinnering in te stellen.

De herinnering voltooien of verwijderen

Wanneer u uw taak hebt voltooid, kunt u de herinnering instellen als voltooid of deze verwijderen.

Om de herinnering te voltooien, tikt u op **Voltooid** nadat u de details van de herinnering hebt bekeken. U kunt ook een voltooide herinnering selecteren uit de herinneringenlijst om deze te voltooien.

Om de herinnering te verwijderen, tikt u op , veegt u over de ring of omhoog of omlaag over het scherm en tikt u vervolgens op **Verwijderen**.

Agenda

U kunt de agenda met afspraken die is opgeslagen op uw mobiele apparaat of Galaxy Watch Active2 op uw Galaxy Watch Active2 raadplegen.



Alle afspraken die zijn gepland op uw Galaxy Watch Active2, worden automatisch gesynchroniseerd met het verbonden mobiele apparaat om ze te controleren en alarmeren van het mobiele apparaat te ontvangen.

- 1 Tik op  (**Agenda**) op het scherm Apps. U kunt de grafiek ook bekijken door met de klok mee over de ring of op het klokscherm naar links te vegen en de **Agenda**-widget te openen.
- 2 Tik ergens op de maandkalender.
De lijst met gebeurtenissen voor de huidige dag wordt weergegeven.
- 3 Tik op **Toevoegen** om de agenda-items toe te voegen.
Als u de agenda-items hebt opgeslagen, tikt u op **Maken** bovenaan de lijst.
- 4 Kies een invoermethode, geef gebeurtenisgegevens in en tik vervolgens op **Opsln**.

Bixby

Introductie

Bixby is een spraakservice die u helpt om de Galaxy Watch Active2 efficiënter te gebruiken. U kunt tegen Bixby praten om een functie te starten of om informatie te vragen.



- Bixby is mogelijk niet beschikbaar, afhankelijk van uw regio.
- Bixby is mogelijk niet beschikbaar wanneer u de Galaxy Watch Active2 gebruikt zonder deze te verbinden met een mobiel apparaat.
- Zorg dat de microfoon van de Galaxy Watch Active2 niet wordt geblokkeerd wanneer u erin spreekt.
- Als u Bixby wilt gebruiken, moet uw mobiele apparaat zijn verbonden met een Wi-Fi-netwerk of mobiel netwerk.

Bixby starten

Tik op  (Bixby) op het scherm Apps.

Weer

Wanneer de apparaten verbonden zijn, kunt u op de Galaxy Watch Active2 de weersverwachting bekijken voor locaties die zijn ingesteld op de Galaxy Watch Active2 of het gekoppelde mobiele apparaat.

Tik op  (**Weer**) op het scherm Apps. U kunt de grafiek ook bekijken door met de klok mee over de ring of op het klokscherm naar links te vegen en de **Weer**-widget te openen.

Als u het weerbericht van de huidige dag wilt weergeven, tikt u op het scherm en veegt u over de ring of omhoog of omlaag over het scherm.

Als u weersinformatie van een andere stad wilt toevoegen, veegt u met de klok mee over de ring of over het scherm naar links, tikt u op **Toevoegen** en voegt u vervolgens de stad toe vanaf het verbonden mobiele apparaat.



U kunt geen stad toevoegen wanneer u de Galaxy Watch Active2 gebruikt zonder deze te verbinden met een mobiel apparaat.

Alarm

U kunt alarmen instellen en beheren.

Alarmen instellen

- 1 Tik op  (**Alarm**) op het scherm Apps.
- 2 Tik op **Toevoegen**.
Als u een alarm hebt opgeslagen, tikt u op **Toevoegen** bovenaan de lijst.
- 3 Tik op het invoerveld, veeg over de ring of omhoog of omlaag over het scherm om de alarmtijd in te stellen en tik op **Volgende**.
- 4 Selecteer de dagen waarop het alarm moet worden herhaald en tik op **Opslaan**.
Het opgeslagen alarm wordt aan de lijst met alarmen toegevoegd.

Als u alarmen wilt in- of uitschakelen, tikt u op de schakelaar naast het alarm in de lijst met alarmen.

Alarmen stoppen

Sleep  buiten de grote cirkel om een alarm te stoppen.

Als u de sluimerfunctie wilt gebruiken, sleept u  buiten de grote cirkel.

Alarmen verwijderen

Tik in de lijst met alarmen op een alarm en houd het vast, en tik op **Verwijderen**.

Wereldklok



Wereldklokken maken

- 1 Tik op  (**Wereldklok**) op het scherm Apps.
- 2 Tik op **Toevoegen**.
Als u een opgeslagen wereldklok hebt, tikt u op **Toevoegen** in de lijst met klokken.
- 3 Veeg over de ring of het scherm naar links of naar rechts en selecteer een tijdzone op de kaart.
U kunt ook tikken op **Alle steden** en tik op **Zoeken** om te zoeken op een stad of een stad te selecteren in de lijst.
- 4 Tik op de naam van de stad die de geselecteerde tijdzone vertegenwoordigt.

Wereldklokken verwijderen

Tik in de lijst met wereldklokken op een klok en houd deze vast en tik vervolgens op **Wissen**.

Timer

- 1 Tik op  (Timer) op het scherm Apps.
- 2 Tik op **Aangep.**
- 3 Tik op het invoerveld om de duur in te stellen en tik op **Starten**.
Of selecteer een vaak gebruikte timer.
- 4 Sleep  buiten de grote cirkel wanneer de timer afgaat.

Stopwatch

- 1 Tik op  (Stopwatch) op het scherm Apps.
- 2 Tik op **Starten** om de tijd van een gebeurtenis bij te houden.
Als u rondetijden wilt opnemen terwijl u een gebeurtenis timet, tikt u op **Ronde**.
- 3 Tik op **Stoppen** om het timen te stoppen.
 - Als u het timen opnieuw wilt starten, tikt u op **Hervat**.
 - Als u rondetijden wilt wissen, tikt u op **Resetten**.

Galerij



Afbeeldingen importeren en exporteren

Afbeeldingen van uw mobiele apparaat importeren

- 1 Start de **Galaxy Wearable**-app op uw mobiele apparaat.
- 2 Tik op **Start** → **Inhoud toevoegen aan uw horloge**.
- 3 Tik op **Afbeeldingen verzenden**.
- 4 Selecteer een categorie onderaan het scherm, selecteer bestanden en tik op **Klaar**.

Als u afbeeldingen op uw mobiele apparaat met uw Galaxy Watch Active2 wilt synchroniseren, tikt u op de schakelaar **Automat. synchroniseren** onder **Afbeeldingen**, tikt u op **Albums voor synchr.**, selecteert u albums om naar uw Galaxy Watch Active2 te importeren en tikt u vervolgens op **Gereed**. De geselecteerde albums worden automatisch gesynchroniseerd met uw Galaxy Watch Active2 wanneer deze wordt opgeladen en wanneer deze meer dan 15% aan resterend batterijniveau heeft.

Afbeeldingen naar uw mobiele apparaat exporteren

- 1 Tik op  (**Galerij**) op het scherm Apps.
- 2 Tik op een afbeelding, tik nogmaals op de afbeelding en houd deze ingedrukt om de afbeelding exporteren.
- 3 Veeg over de ring of het scherm naar links of naar rechts en selecteer afbeeldingen om meer te exporteren.
Om alle afbeeldingen te selecteren, tik op  → **Alles select**.
- 4 Tik op  → **Verzenden naar telefoon**.
U kunt de geëxporteerde afbeeldingen bekijken in apps als Galerij op uw mobiele apparaat.

Afbeeldingen weergeven

De opgeslagen afbeeldingen op uw Galaxy Watch Active2 weergeven en beheren.



- 1 Tik op  (Galerij) op het scherm Apps.
- 2 Veeg over de ring of het scherm naar links of rechts om door de lijst met afbeeldingen te bladeren en selecteer een afbeelding.

In- of uitzoomen

U kunt een afbeelding vergroten of verkleinen. Dubbeltik snel op een afbeelding, spreid twee vingers of knijp samen op een afbeelding als u wilt in- of uitzoomen wanneer u een afbeelding bekijkt.

Wanneer een afbeelding wordt vergroot, kunt u de rest van de afbeelding weergeven door over het scherm te schuiven.

Afbeeldingen verwijderen

- 1 Tik op  (Galerij) op het scherm Apps.
- 2 Tik op een afbeelding, tik nogmaals op de afbeelding en houd deze ingedrukt om de afbeelding verwijderen.
- 3 Veeg over de ring of het scherm naar links of naar rechts en selecteer afbeeldingen om meer te verwijderen.
Om alle afbeeldingen te selecteren, tik op  → **Alles select.**
- 4 Tik op **Wissen** → .

Zoek mijn tel.

Als u het mobiele apparaat kwijtraakt, kunt u deze met de Galaxy Watch Active2 terugvinden.



Deze functie is niet beschikbaar wanneer u de Galaxy Watch Active2 gebruikt zonder deze te verbinden met een mobiel apparaat.

1 Tik op  (**Zoek mijn tel.**) op het scherm Apps.

2 Tik op .

Het mobiele apparaat laat geluiden horen en het scherm wordt ingeschakeld. Tik op **Sluiten** en versleep het op het mobiele apparaat of tik op  op de Galaxy Watch Active2.

De locatie van het mobiele apparaat weergeven

Tik op  → **Zoek telefoon.**

De Galaxy Watch Active2 geeft de locatie van uw mobiele apparaat weer.

Zoek mijn horloge

Als u uw Galaxy Watch Active2 kwijtraakt, gebruikt u de Galaxy Wearable-app op uw mobiele apparaat om deze te zoeken.





Deze functie is niet beschikbaar wanneer u de Galaxy Watch Active2 gebruikt zonder deze te verbinden met een mobiel apparaat.

1 Start de **Galaxy Wearable**-app op uw mobiele apparaat en tikt u op **Start** → **Zoek mijn horloge.**

2 Tik op .

De Galaxy Watch Active2 laat een geluid horen en trilt en het scherm wordt ingeschakeld.

Om te stoppen met geluid maken en trillen, sleep  buiten de grote cirkel op de Galaxy Watch Active2 of tikt u op  op het mobiele apparaat.

De Galaxy Watch Active2 op afstand bedienen

Als u uw Galaxy Watch Active2 niet kunt vinden, opent u de **Galaxy Wearable** app op uw mobiele apparaat en tikt u op **Start** → **Zoek mijn horloge** → **Locatie ophalen** om de huidige locatie van de Galaxy Watch Active2 te bepalen.

Wanneer uw Galaxy Watch Active2 kwijt of gestolen is, kunt u deze op afstand bedienen. Start de **Galaxy Wearable**-app op uw mobiele apparaat en tik op **Start** → **Zoek mijn horloge** → **Beveiliging instellen** en kies vervolgens een functie.



Deze functie is beschikbaar nadat u de Samsung-account hebt geregistreerd op zowel uw Galaxy Watch Active2 als uw mobiele apparaat.

SOS-berichten

U kunt in noodsituaties een SOS-bericht naar de eerder ingestelde contactpersoon voor noodgevallen sturen door drie keer snel op de starttoets van de Galaxy Watch Active2 te drukken. U kunt de Galaxy Watch Active2 ook zo instellen dat uw noodcontacten automatisch worden gebeld.

SOS-berichten instellen

- 1 Start de **Galaxy Wearable**-app op uw mobiele apparaat, tik op **Start** → **SOS-verzoeken verzenden** en tik op de schakelaar om deze functie in te schakelen.
- 2 Volg de instructies op het scherm om noodcontacten toe te voegen als u dit nog niet hebt gedaan.

Noodcontacten toevoegen

- 1 Start de **Galaxy Wearable**-app op uw mobiele apparaat en tik op **Start** → **SOS-verzoeken verzenden** → **SOS-berichten verz. naar** → **Toev.**
- 2 Tik op **Contact toevoegen** en voer de contactinformatie in of tik op **Selecteren uit contacten** om een bestaand contact als noodcontact toe te voegen.

SOS-oproepen activeren

U kunt de Galaxy Watch Active2 zo instellen dat uw noodcontact automatisch wordt gebeld nadat u een SOS-bericht hebt verzonden.

Start de **Galaxy Wearable**-app op uw mobiele apparaat en tik op **Start** → **SOS-verzoeken verzenden**, tik op **SOS-oproepen naar** en selecteer de schakelaar om deze functie in te schakelen.

Vertraging voor SOS-berichten instellen

U kunt de Galaxy Watch Active2 instellen om enige tijd nadat u snel drie keer op de starttoets van de Galaxy Watch Active2 hebt gedrukt een SOS-bericht te verzenden.

Start de **Galaxy Wearable**-app op uw mobiele apparaat en tik op **Start** → **SOS-verzoeken verzenden** en tik vervolgens op de schakelaar **Aftellen voor verzenden** om deze functie in te schakelen.

SOS-berichten verzenden

Druk in een noodgeval drie keer snel op de starttoets van de Galaxy Watch Active2.

Als de functie **SOS-oproepen naar** wordt ingeschakeld, belt de Galaxy Watch Active2 automatisch het geselecteerde noodcontact.

Als u een SOS-bericht verzendt, wordt het pictogram  op het klokscherm weergegeven wanneer u het bericht verzendt en kunt u het resultaat van uw SOS-bericht nadat het bericht is verzonden bekijken in het meldingenvenster.



Als de GPS-functie niet is ingeschakeld op uw Galaxy Watch Active2 of mobiele apparaat wanneer u een SOS-bericht verzendt, wordt de GPS-functie automatisch ingeschakeld om de locatiegegevens te verzenden.

E-mail

U kunt e-mails die zijn ontvangen op het mobiele apparaat, bekijken en beantwoorden.



Deze app is mogelijk niet beschikbaar wanneer u de Galaxy Watch Active2 gebruikt zonder deze te verbinden met een mobiel apparaat.

E-mails lezen

1 Tik op  (E-mail) op het scherm Apps.

2 Selecteer een e-mailbericht om het e-mailscherm te openen.

Als u een e-mail op uw mobiele apparaat wilt weergeven, tikt u op , veegt u over de ring of omhoog of omlaag over het scherm en selecteert u vervolgens **Weerg. op tel.**



Als u een e-mail wilt beantwoorden, selecteert u een invoerstand en geeft u uw bericht in.



U kunt mogelijk geen e-mails beantwoorden, afhankelijk van het mobiele apparaat waarmee de Galaxy Watch Active2 is verbonden.

Galaxy Store

U kunt gespecialiseerde apps en wijzerplaten op uw Galaxy Watch Active2 downloaden in plaats van via het verbonden mobiele apparaat.

Tik op het scherm Apps op  (**Galaxy Store**). Veeg over de ring of omhoog of omlaag over het scherm om door de lijst te bladeren en een app of wijzerplaat te kiezen die u wilt downloaden of tik op  om apps te zoeken door middel van een trefwoord.

Veeg over de ring of omhoog of omlaag over het scherm en tik vervolgens op **Weerg. op telefoon**. De **Galaxy Store**-app wordt op uw mobiele apparaat geopend. Blader vervolgens en selecteer een app of wijzerplaat om deze te downloaden.



Registreer voordat u deze app gebruikt, uw Samsung-account eerst op uw mobiele apparaat.

Instellingen

Introductie

U kunt de instellingen voor functies en apps aanpassen. Stel uw Galaxy Watch Active2 in op basis van uw gebruikspatroon door diverse instellingen te configureren.

Tik op  (**Instellingen**) op het scherm Apps.

Wijzerplaten

De wijzerplaat aanpassen.

Tik op het scherm Instellingen op **Wijzerplaten**.

- **Wijzerplaat selecteren:** een type horloge selecteren. U kunt ook items selecteren om op de wijzerplaat weer te geven en meer wijzerplaten downloaden uit de **Galaxy Store**.
- **Horloge altijd aan:** stel in dat de Galaxy Watch Active2 een horloge weergeeft wanneer het scherm is uitgeschakeld.



De functie **Horloge altijd aan** werkt alleen wanneer u de Galaxy Watch Active2 draagt.

- **Volg. wijzerplaat:** hiermee selecteert u hoe u de wijzerplaten wilt indelen.
- **Bel ieder uur:** hiermee kunt u instellen dat de Galaxy Watch Active2 u ieder uur een melding geeft met geluid en trilling.
- **Indicator meldingen:** hiermee stelt u in dat de Galaxy Watch Active2 een oranje stip weergeeft op het klokscherf om u attent te maken op meldingen die u niet hebt bekeken.
- **Status weergeven:** hiermee stelt u de statusaanduidingen in voor weergave op het horlogescherf.
- **Pictog. lopende gebeurtenissen:** stel de pictogrammen in die de actieve functies op het klokscherf aangeven wanneer die functies worden gebruikt, zoals bijvoorbeeld trainen of bellen.

Geluid en trilling

U kunt de geluids- en trillingsinstellingen van de Galaxy Watch Active2 wijzigen.

Tik op het scherm Instellingen op **Geluid en trilling**.



Sommige opties worden niet weergegeven of zijn niet beschikbaar wanneer u het Bluetooth-model gebruikt zonder deze te verbinden met een mobiel apparaat.

- **Geluidstand:** instellen dat de Galaxy Watch Active2 de geluidstand, de trilstand of de stille stand gebruikt.
- **Trillen met geluid:** instellen dat bij inkomende oproepen en meldingen zowel een beltoon als een trilsignaal wordt gebruikt door de Galaxy Watch Active2.
- **Volume:** het volume aanpassen van de Galaxy Watch Active2.



Als de functie Voice Assistant is ingeschakeld, kunt u ook het toegankelijkheidsvolume aanpassen.

- **Intensiteit trilsignaal:** hiermee past u de sterkte van het trilsignaal aan.
- **Lang trillen:** hiermee kunt u instellen dat bij inkomende oproepen en meldingen het trilsignaal langer wordt gebruikt door de Galaxy Watch Active2.
- **Beltoon:** de beltoon wijzigen.
- **Trillen als beltoon:** een trillingspatroon selecteren voor inkomende oproepen.
- **Meldingsgeluid:** het meldingsgeluid wijzigen.
- **Trilstand melding:** een trillingspatroon selecteren voor meldingen.
- **Aanraakgeluid:** instellen dat de Galaxy Watch Active2 een geluid laat horen wanneer apps of opties op het aanraakscherm worden geselecteerd.

Display

U kunt de display-instellingen en het Apps-scherm van de Galaxy Watch Active2 wijzigen.

Tik op het scherm Instellingen op **Display**.

- **Helderheid:** de helderheid van het scherm aanpassen.
- **Automat. lage helderheid:** hiermee stelt u in dat de Galaxy Watch Active2 de helderheid automatisch aanpast op basis van het omgevingslicht.
- **Time-out scherm:** instellen na hoeveel tijd de achtergrondverlichting van het scherm moet worden uitgeschakeld door de Galaxy Watch Active2.
- **Laatste app:** de tijdsduur weergegeven gedurende welke een recent gebruikte app wordt weergegeven als het scherm weer aangaat nadat het is uitgeschakeld.
- **Achtergrondstijl:** hiermee kunt u de achtergrond wijzigen.
- **Lettertype:** het lettertype en de lettergrootte wijzigen.

Geavanceerd

U kunt de geavanceerde functies van de Galaxy Watch Active2 inschakelen en de bedieningsinstellingen wijzigen.

Tik op het scherm Instellingen op **Geavanceerd**.

- **Druk twee keer op Start:** kies een app of functie die moet worden uitgevoerd wanneer u twee keer op de starttoets van de Galaxy Watch Active2 drukt.
- **Bedieningsring:** stel het scherm van uw Galaxy Watch Active2 in om bediend te worden door te vegen over de ring.
- **Wake-up gebaar:** hiermee stelt u in dat het scherm van de Galaxy Watch Active2 wordt ingeschakeld wanneer u de pols optilt waaraan de Galaxy Watch Active2 wordt gedragen.

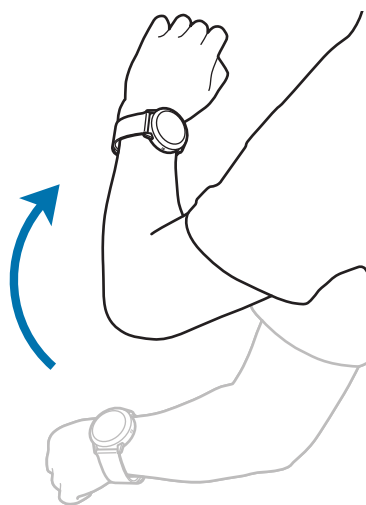

- **Wake-up door aanraken:** hiermee stelt u de Galaxy Watch Active2 zo in dat het scherm wordt ingeschakeld wanneer u op het scherm tikt.
- **Watervergrendelst:** hiermee schakelt u de stand Watervergrendeling in voordat u het water ingaat. Het aanraakscherm, de functie Wake-upgebaar en de functie Horloge altijd aan worden uitgeschakeld.
- **Tikgevoeligheid:** instellen dat het aanraakscherm van de Galaxy Watch Active2 kan worden gebruikt terwijl de gebruiker handschoenen draagt.
- **Niet storen:** stand Niet storen inschakelen. Inkomende berichten zullen worden gedempt en het scherm zal niet inschakelen bij het ontvangen van inkomende oproepen. Ook worden alle meldingen, behalve alarmen, gedempt en het scherm wordt niet ingeschakeld wanneer meldingen worden ontvangen.
- **Theaterstand:** schakel de theaterstand in als u naar het theater of de bioscoop gaat. Inkomende berichten zullen worden gedempt en het scherm zal niet inschakelen bij het ontvangen van inkomende oproepen. Ook worden alle meldingen, inclusief alarmen, gedempt en het scherm wordt niet ingeschakeld wanneer meldingen worden ontvangen of wanneer er een alarm is. De functie Wake-upgebaar en de functie Horloge altijd aan worden automatisch uitgeschakeld.
- **Stand Goedenacht:** schakel de stand Goedenacht in als u gaat slapen. Inkomende berichten zullen worden gedempt en het scherm zal niet inschakelen bij het ontvangen van inkomende oproepen. Ook worden alle meldingen, behalve alarmen, gedempt en het scherm wordt niet ingeschakeld wanneer meldingen worden ontvangen. De functie Wake-upgebaar en de functie Horloge altijd aan worden automatisch uitgeschakeld.
- **Dagelijkse briefing:** hiermee stelt u in dat de Galaxy Watch Active2 de dagelijkse informatie verzendt wanneer u wakker bent geworden en voordat u gaat slapen, of twee keer wanneer u wilt gedurende de dag.
- **Snelle instellingen bewerken:** hiermee bewerkt u het Snelvenster van de Galaxy Watch Active2.
- **Schermafbeelding:** veeg naar rechts op het scherm terwijl u de Starttoets indrukt om een afbeelding van het scherm te maken.

Verbindingen

Bluetooth

U kunt via Bluetooth verbinding maken met een mobiel apparaat. U kunt ook een Bluetooth-headset met uw Galaxy Watch Active2 verbinden en naar muziek luisteren of een gesprek voeren.



- Samsung is niet verantwoordelijk voor het verlies, de onderschepping of het misbruik van gegevens die via Bluetooth zijn verzonden of ontvangen.
- Zorg altijd dat u gegevens deelt met en ontvangt van vertrouwde apparaten die goed zijn beveiligd. Als er voorwerpen tussen de apparaten staan, is het mogelijk dat de afstand waarop de apparaten kunnen communiceren, afneemt.
- Sommige apparaten, vooral apparaten die niet door Bluetooth SIG zijn getest of goedgekeurd, zijn mogelijk niet compatibel met uw apparaat.
- Gebruik de Bluetooth-functie niet voor illegale doeleinden (bijvoorbeeld illegale kopieën maken van bestanden of illegaal gesprekken opnemen voor commerciële doeleinden). Samsung is niet verantwoordelijk voor de gevolgen van illegaal gebruik van de Bluetooth-functie.

Tik op het scherm Instellingen op **Verbindingen** → **Bluetooth**.

- **Bluetooth:** de Bluetooth-functie in- of uitschakelen.
- **Bluetooth-audio:** zoeken naar Bluetooth-headsets en deze koppelen met de Galaxy Watch Active2.

Mobiele netwerken

Instellingen aanpassen om netwerken te beheren.

Tik op het scherm Instellingen op **Verbindingen** → **Mobiele netwerken**.



Mobiele netwerken worden niet getoond op het Bluetooth-model.

- **Mobiele netwerken:**

- **Automat. aan/uit:** instellen dat de Galaxy Watch Active2 automatisch verbinding maakt met of de verbinding verbreekt met het mobiele netwerk, afhankelijk van de verbinding van de Galaxy Watch Active2 met het mobiele apparaat via Bluetooth.



- Wanneer de Galaxy Watch Active2 via Bluetooth is verbonden met het mobiele apparaat, wordt het mobiele netwerk van de Galaxy Watch Active2 uitgeschakeld om batterijlading te besparen. Dan ontvangt de Galaxy Watch Active2 geen berichten en oproepen naar het telefoonnummer van de Galaxy Watch Active2.
- Het mobiele netwerk van de Galaxy Watch Active2 wordt automatisch ingeschakeld wanneer er geen Bluetooth-verbinding wordt gedetecteerd. U kunt dan berichten en oproepen ontvangen die zijn gemaakt naar het telefoonnummer van de Galaxy Watch Active2.
- **Automat. aan/uit** wordt niet getoond wanneer u de Galaxy Watch Active2 gebruikt zonder deze te verbinden met een mobiel apparaat.

- **Altijd aan:** instellen dat de Galaxy Watch Active2 verbinding maakt met het mobiele netwerk.

Als deze optie is ingeschakeld, kunt u inkomende oproepen en berichten ontvangen voor de telefoonnummers van de Galaxy Watch Active2 en mobiele apparaten.



Wanneer u de optie **Altijd aan** inschakelt, kan het batterijverbruik van de Galaxy Watch Active2 toenemen.

- **Altijd uit:** instellen dat de Galaxy Watch Active2 geen verbinding maakt met het mobiele netwerk.

Als deze optie is ingeschakeld, kunt u inkomende oproepen en berichten niet ontvangen voor de telefoonnummers van de Galaxy Watch Active2. Als de Galaxy Watch Active2 via Bluetooth is verbonden met het mobiele e apparaat's Telefoon Nummer, kunt u inkomende oproepen of meldingen van het nummer van uw mobiele apparaat ontvangen.

- **Mob. gegevens:** instellen dat de Galaxy Watch Active2 gegevensverbindingen op alle mobiele netwerken gebruikt.
- **Gegevensroaming:** instellen dat de Galaxy Watch Active2 gegevensverbindingen gebruikt tijdens roaming.
- **Netwerkstand:** selecteer een netwerktype om te verbinden tussen LTE en 3G.
- **Netwerkoperators:** zoeken naar beschikbare netwerken en een netwerk handmatig registreren.
- **Namen toegangspunten:** de namen van toegangspunten (APN's) instellen.

Wi-Fi

U kunt de functie Wi-Fi inschakelen om verbinding te maken met een Wi-Fi-netwerk.

Deze functie is beschikbaar wanneer de Galaxy Watch Active2 niet via Bluetooth is verbonden met het mobiele apparaat.

1 Tik op het scherm Instellingen op **Verbindingen** → **Wi-Fi**.

2 Tik op **Wi-Fi** en selecteer **Automatisch** of **Altijd aan** om verbinding te maken met een Wi-Fi-netwerk.

Als u **Automatisch** selecteert, wordt de verbinding met het Wi-Fi-netwerk automatisch verbroken wanneer uw Galaxy Watch Active2 via Bluetooth is verbonden met uw mobiele apparaat. Als u **Altijd uit** selecteert, kunt u uw Galaxy Watch Active2 gebruiken nadat u deze via Bluetooth hebt verbonden met uw mobiele apparaat, in plaats van via een Wi-Fi-netwerk.



- Wanneer u de optie **Altijd aan** selecteert, raakt de batterij eerder leeg dan normaal.
- **Automatisch** wordt niet weergegeven en u kunt niet automatisch verbinden met een Wi-Fi-netwerk wanneer u de Galaxy Watch Active2 gebruikt zonder te verbinden met een mobiel apparaat.

3 Tik op **Wi-Fi-netwerken** en selecteer een netwerk in de lijst met Wi-Fi-netwerken.

Netwerken waarvoor een wachtwoord is vereist, worden weergegeven met een slotpictogram.

4 Tik op **Verbinden**.



- Wanneer de Galaxy Watch Active2 verbinding heeft gemaakt met een Wi-Fi-netwerk, maakt de Galaxy Watch Active2 elke keer opnieuw verbinding met dat netwerk als het beschikbaar is, zonder dat een wachtwoord hoeft te worden opgegeven. Om te voorkomen dat de Galaxy Watch Active2 automatisch verbinding maakt met het netwerk, selecteert u het in de lijst met netwerken en tikt u op **Vergeeten**.
- Als u geen verbinding met een Wi-Fi-netwerk kunt maken, start u de functie Wi-Fi van uw apparaat of de draadloze router opnieuw.

NFC

U kunt de NFC-functie gebruiken.

Tik op het scherm Instellingen op **Verbindingen** → **NFC**.



De Galaxy Watch Active2 bevat een ingebouwde NFC-antenne. Behandel de Galaxy Watch Active2 altijd voorzichtig om beschadiging van de NFC-antenne te voorkomen.



De beschikbaarheid van deze functie is afhankelijk van uw regio of serviceprovider.

Betalen met de NFC-functie

Voordat u de NFC-functie kunt gebruiken om een betaling te doen, moet u zich aanmelden bij een service voor mobiele betalingen. Neem voor aanmelding of meer informatie over de service contact op met uw serviceprovider.

- 1 Tik op het scherm Instellingen op **Verbindingen** → **NFC** en tik vervolgens op de schakelaar om deze functie in te schakelen.
- 2 Tik met het NFC-antennegebied aan de bovenkant van het aanraakscherm van de Galaxy Watch Active2 tegen de NFC-kaartlezer.

Als u de standaard-app wilt instellen, opent u het scherm Instellingen, tikt u op **Verbindingen** → **NFC** → **Tikken/betalen** en selecteert u vervolgens een app.



De lijst met betalingservices omvat mogelijk niet alle beschikbare betaalapps.

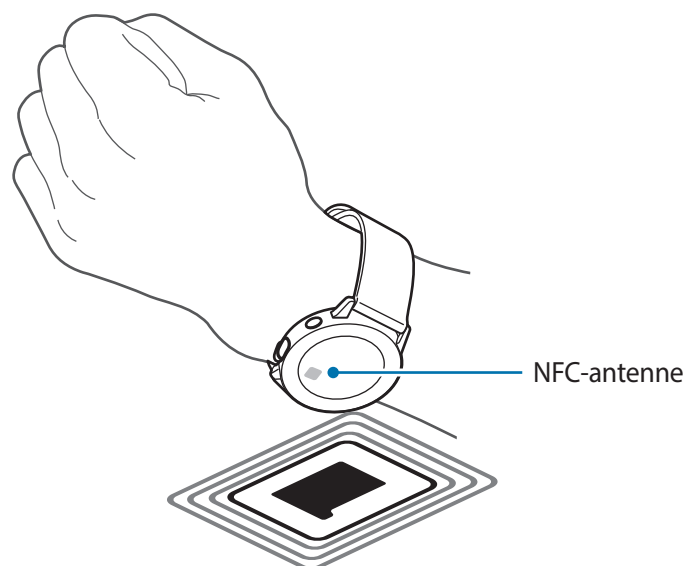

Meldingen

U kunt instellen dat de Galaxy Watch Active2 trilt wanneer de verbinding met uw mobiele apparaat wordt verbroken.

Tik op het scherm Instellingen op **Verbindingen** en tik op de schakelaar **Meldingen** om deze in te schakelen.



Meldingen worden niet getoond wanneer u de Galaxy Watch Active2 gebruikt zonder deze te verbinden met een mobiel apparaat.

Vliegtuigstand

Alle draadloze functies van het apparaat uitschakelen. U kunt alleen diensten gebruiken waarvoor geen netwerk vereist is.

Tik op het scherm Instellingen op **Verbindingen** → **Vliegtuigstand** en tik op de schakelaar om deze functie in te schakelen.



Houd u aan de regelgeving verstrekt door de luchtvaartmaatschappij en de instructies van het personeel in het vliegtuig. Als u het apparaat mag gebruiken, moet u het altijd gebruiken in de vliegtuigstand.

Gegevensgebruik

U kunt uw gegevensgebruik bijhouden en limietinstellingen aanpassen.

Tik op het scherm Instellingen op **Verbindingen** → **Gegevensgebruik**.



Gegevensgebruik wordt niet getoond op het Bluetooth-model.

- **Mob. gegev.:** instellen dat de Galaxy Watch Active2 gegevensverbindingen op alle mobiele netwerken gebruikt.
- **Gegevenslimiet:** een limiet instellen voor het gebruik van mobiele gegevens.
- **Cyclus geg.gebr:** resetdatum instellen om uw gegevensgebruik over bepaalde periodes in de gaten te houden.
- **Begindatum:** de begindatum van de cyclus voor gegevensgebruik instellen.
- **Gebruiksdetails:** uw totale gegevensgebruik voor de huidige cyclus bekijken.

Locatie

U kunt instellen dat de Galaxy Watch Active2 apps toestaat uw huidige locatiegegevens te gebruiken.

Tik op het scherm Instellingen op **Verbindingen** → **Locatie**.

Tik op **Locatie** om deze functie in te schakelen en selecteer een methode om uw locatiegegevens te verzamelen.

Apps

Lay-out

Selecteer de indeling van het scherm Apps.

Tik op het scherm Instellingen op **Apps** → **Lay-out**.

- **Roterende weergave:** schik de apps in een cirkelvorm.
- **Lijstweergave:** schik de apps als lijst.

App-volgorde

Selecteer op het scherm Apps hoe u de apps wilt indelen.

Tik op het scherm Instellingen op **Apps** → **App-volgorde**.

- **Meest recent eerst:** hiermee stelt u in dat de meest recent gebruikte apps als eerste worden weergegeven.
- **Aangepast:** hiermee kunt u de apps naar wens indelen.

Apps aut. openen

U kunt instellen dat een app moet starten door erop scherp te stellen zonder op de app te tikken.

Tik op het scherm Instellingen op **Apps** → **Apps aut. openen** en tik vervolgens op de schakelaar om deze functie in te schakelen.

Machtigingen

Sommige apps werken alleen goed als ze beschikken over machtigingen om informatie op uw Galaxy Watch Active2 te openen of te gebruiken. Bekijk de machtigingsinstellingen van de apps en wijzig de instellingen.

Tik op het scherm Instellingen op **Apps** → **Machtigingen**.

Berichten

U kunt de instellingen voor berichtfuncties wijzigen.

Tik op het scherm Instellingen op **Apps** → **Berichten**.



- **Berichten** worden niet getoond wanneer u het Bluetooth-model gebruikt zonder deze te verbinden met een mobiel apparaat.
- Sommige opties worden niet getoond op het Bluetooth-model.
- **Verzend als audio:** instellen dat de Galaxy Watch Active2 een spraakbericht verzendt als audiobestand.
- **Geblokkeerde nummers/berichten:** bekijk de geblokkeerde nummers en berichten van het geblokkeerde nummer.

Beveiliging

Vergrendelen

U kunt de instellingen voor de beveiliging van de Galaxy Watch Active2 wijzigen. Wanneer u deze functie gebruikt, kan de Galaxy Watch Active2 automatisch worden vergrendeld als deze enige tijd niet wordt bewogen.

Tik op het scherm Instellingen op **Beveiliging** → **Vergrendelen**.

- **Type:** hiermee selecteert u de vergrendelingsmethode voor de Galaxy Watch Active2.
- **Help:** hiermee geeft u informatie weer over het vergrendelen van uw Galaxy Watch Active2.

Account (Account en back-up)

U kunt verschillende functies van de Galaxy Watch Active2 gebruiken, nadat u uw Samsung-account op uw verbonden mobiele apparaat hebt geregistreerd. Controleer het geregistreerde Samsung-account op uw verbonden mobiele apparaat en stel de functie voor Aangepaste service in. U kunt ook een back-up maken van de gegevens op uw Galaxy Watch Active2 maken in de Samsung Cloud, of de gegevens van de Galaxy Watch Active2 terugzetten die zijn opgeslagen in uw Samsung Cloud op de Galaxy Watch Active2.

Tik op het scherm Instellingen op **Account** of **Account en back-up**.

- **Samsung account:** voer uw Samsung-account in om u aan te melden of raadpleeg de Samsung-account geregistreerd op uw gekoppelde mobiele apparaat.



Terwijl u de Galaxy Watch Active2 gebruikt zonder deze te verbinden met een mobiel apparaat, kunt u uw Samsung-account invoeren.

- **Back-up en herstel:** hiermee kunt u een back-up maken in de Samsung Cloud van de gegevens op uw Galaxy Watch Active2 of gegevens terugzetten op uw Galaxy Watch Active2.



- **Back-up en herstel** wordt getoond wanneer u uw Galaxy Watch Active2 gebruikt zonder te verbinden met een mobiel apparaat.
- Wanneer u de Galaxy Watch Active2 gebruikt wanneer deze is verbonden met een mobiel apparaat, kunt u een back-up en herstel van de gegevens op uw mobiele apparaat uitvoeren met dezelfde Samsung-account als uw mobiele apparaat. Raadpleeg [De gegevens in de Galaxy Watch Active2 beheren](#) voor meer informatie.

- **Aangepaste service:** hiermee stelt u de Galaxy Watch Active2 zo in dat de juiste functie wordt aangeboden, afhankelijk van de locatie en situatie na analyse van uw levensstijlpatroon.



- **Aangepaste service** wordt niet getoond wanneer u de Galaxy Watch Active2 gebruikt zonder deze te verbinden met een mobiel apparaat.
- Deze functie is beschikbaar nadat u de Galaxy Watch Active2 hebt verbonden met een mobiel apparaat dat het aanpassings-serviceplatform 2.2 of hoger ondersteunt. Nadat u akkoord bent gegaan met het gebruik van de Aangepaste service, start u de app **Instellingen** op het mobiele apparaat, tikt u op **Accounts en back-up** → **Accounts** → **Samsung account** → **Privacy** → **Aangepaste service** en tikt u op de schakelaar **Aangepaste service** om deze functie in te schakelen.

Toegankelijkheid

U kunt verschillende instellingen configureren om de toegankelijkheid van de Galaxy Watch Active2 te verbeteren.

Tik op het scherm Instellingen op **Toegankelijkheid**.

- **ScherMLEZER:** hiermee activeert u Voice Assistant, die spraakfeedback biedt. Tik op **Zelfstudie** voor helpinformatie over het gebruik van deze functie.
- **Verbeteringen zichtbaarheid:** hiermee kunt u instellingen aanpassen voor een verbeterde toegankelijkheid voor slechtziende gebruikers.
- **Gehoorgebeteringen:** hiermee kunt u instellingen aanpassen voor een verbeterde toegankelijkheid voor dove en slechthorende gebruikers.
- **Geavanceerde instellingen:** hiermee kunt u instellingen configureren voor directe toegang en meldingsfuncties.

Algemeen

Invoer

U kunt de instellingen voor tekstinvoer wijzigen.

Tik op het scherm Instellingen op **Algemeen** → **Invoer**.

- **Standaard toetsenbord:** hiermee bekijkt u het standaardtoetsenbord voor het ingeven van tekens.
- **Toetsenbordinstellingen:** hiermee configureert u de instellingen van het Samsung-toetsenbord.

Tekst naar spraak

U kunt de gebruikte tekst-naar-spraak-functies wijzigen, zoals talen, snelheid, enzovoort.

Tik op het scherm Instellingen op **Algemeen** → **Tekst naar spraak**.

- **Taal:** hiermee selecteert u een taal om te gebruiken.
- **Spraaksnellheid:** hiermee stelt u de leessnelheid in.
- **Meldingen hardop voorlezen:** hiermee stelt u de Galaxy Watch Active2 in om ontvangen meldingen op uw Galaxy Watch Active2 voor te lezen. U kunt echter alleen het geluid horen via de gekoppelde Bluetooth headset.
- **Controleren op updates:** hiermee werkt u de ondersteunde audiotalen bij.

Datum en tijd

U kunt de datum en tijd handmatig instellen.

Tik op het scherm Instellingen op **Algemeen** → **Datum en tijd**.



Datum en tijd is alleen beschikbaar wanneer u de Galaxy Watch Active2 gebruikt zonder deze te verbinden met een mobiel apparaat.

- **Automatisch:** stel in dat de tijdzone van het netwerk of de GPS wordt toegepast wanneer u naar een andere tijdzone reist.
- **Datum instellen:** hiermee stelt u de datum handmatig in.
- **Tijd instellen:** hiermee stelt u de tijd handmatig in.
- **Tijdzone select.:** hiermee kunt u de tijdzone handmatig selecteren.
- **24-uursindeling gebruiken:** tijd weergeven in de 24-uurs indeling.

Taal

U kunt een taal selecteren die u wilt gebruiken op uw Galaxy Watch Active2.

Tik op het scherm Instellingen op **Algemeen** → **Taal**.



Taal wordt alleen getoond wanneer u de Galaxy Watch Active2 gebruikt zonder deze te verbinden met een mobiel apparaat.

Resetten

U kunt alle gegevens op uw Galaxy Watch Active2 verwijderen.

Tik op het scherm Instellingen op **Algemeen** → **Resetten**.

Update horlogesoftware

U kunt de Galaxy Watch Active2 bijwerken met de nieuwste software.

Tik op het scherm Instellingen op **Algemeen** → **Update horlogesoftware**.



Update horlogesoftware wordt alleen getoond wanneer u de Galaxy Watch Active2 gebruikt zonder deze te verbinden met een mobiel apparaat.

Batterij

Hiermee selecteert u de batterijstand van de Galaxy Watch Active2. Door bepaalde batterijstanden te gebruiken, kunt u het batterijverbruik verminderen en uw Galaxy Watch Active2 veel langer gebruiken.

Tik op het scherm Instellingen op **Batterij**.

- **Standaard:** selecteer dit wanneer u uw Galaxy Watch Active2 normaal gebruikt. U kunt alle functies van de Galaxy Watch Active2 gebruiken.
- **Spaarstand:** selecteer dit om de energiespaarstand in te schakelen. Hiermee geeft u de kleuren op het scherm weer als grijstinten en bepaalde functies zijn beperkt om het batterijverbruik te verminderen. Raadpleeg [Spaarstand](#) voor meer informatie.
- **Alleen horloge:** hiermee wordt alleen het horloge op het scherm weergegeven en alle andere functies worden uitgeschakeld om het batterijverbruik te verminderen. Druk op de starttoets om het horloge weer te geven. Houd de starttoets drie seconden ingedrukt om de stand Alleen horloge uit te schakelen.

Batterij optimal.

Om de gebruiksduur van de batterij te verlengen, worden apps die op de achtergrond worden uitgevoerd gesloten en instellingen die een grote invloed hebben op het batterijverbruik worden gewijzigd.

Tik op het scherm Instellingen op **Batterij** → **Batterij optimal**.

Over horloge

U kunt informatie over de Galaxy Watch Active2 bekijken.

Tik op het scherm Instellingen op **Over horloge**.

- **Apparaat:** hier kunt u de informatie van de Galaxy Watch Active2 bekijken, zoals het MAC-adres van de Wi-Fi, het Bluetooth-adres en het serienummer.
- **Juridische info:** juridische informatie met betrekking tot het apparaat bekijken, zoals de open source-licentie. U kunt ook instellen dat de Galaxy Watch Active2 automatisch diagnostische gegevens en gebruiksgegevens naar Samsung stuurt.
- **Software:** hiermee bekijkt u de softwareversie en de beveiligingsstatus van uw Galaxy Watch Active2.
- **Batterij:** hiermee bekijkt u informatie over de batterij van de Galaxy Watch Active2.

Verb. met nieuwe telefoon

De Galaxy Watch Active2 verbinden met een nieuw mobiel apparaat. U kunt de Galaxy Watch Active2 met een ander mobiel apparaat verbinden nadat u een beperkte reset hebt uitgevoerd om gegevens te verwijderen, met uitzondering van mediabestanden en persoonlijke gegevens.

Tik op het scherm Instellingen op **Verb. met nieuwe telefoon**.





De optie **Verb. met nieuwe telefoon** wordt alleen getoond wanneer de Galaxy Watch Active2 is verbonden met een mobiel apparaat.

Verbinden met telefoon

U kunt de Galaxy Watch Active2 met een mobiel apparaat verbinden wanneer u deze zelfstandig gebruikt. U kunt kiezen of u de gegevens van de Galaxy Watch Active2 die op het mobiele apparaat zijn opgeslagen, wilt terugzetten.

Tik op het scherm Instellingen op **Verbinden met telefoon**.

-  : uw Galaxy Watch Active2 verbinden met een mobiel apparaat en uw gezondheidsgegevens, instelwaarden en contactgegevens die op de Galaxy Watch Active2 zijn opgeslagen, synchroniseren.
-  : uw Galaxy Watch Active2 verbinden met een mobiel apparaat na het resetten van alle gegevens die op de Galaxy Watch Active2 zijn opgeslagen.



Verbinden met telefoon wordt alleen getoond wanneer u de Galaxy Watch Active2 gebruikt zonder deze te verbinden met een mobiel apparaat.

Galaxy Wearable-app

Introductie

Als u uw Galaxy Watch Active2 wilt verbinden met een mobiel apparaat, moet u de Galaxy Wearable-app op uw mobiele apparaat installeren. U kunt de status van de Galaxy Watch Active2 controleren en aanbevolen wijzerplaten en apps downloaden. U kunt de verschillende instellingen van uw Galaxy Watch Active2, zoals uw meldingsinstellingen, ook aanpassen.

Start de **Galaxy Wearable**-app op uw mobiele apparaat.



Sommige opties zijn mogelijk niet beschikbaar afhankelijk van het type van het verbonden mobiele apparaat.

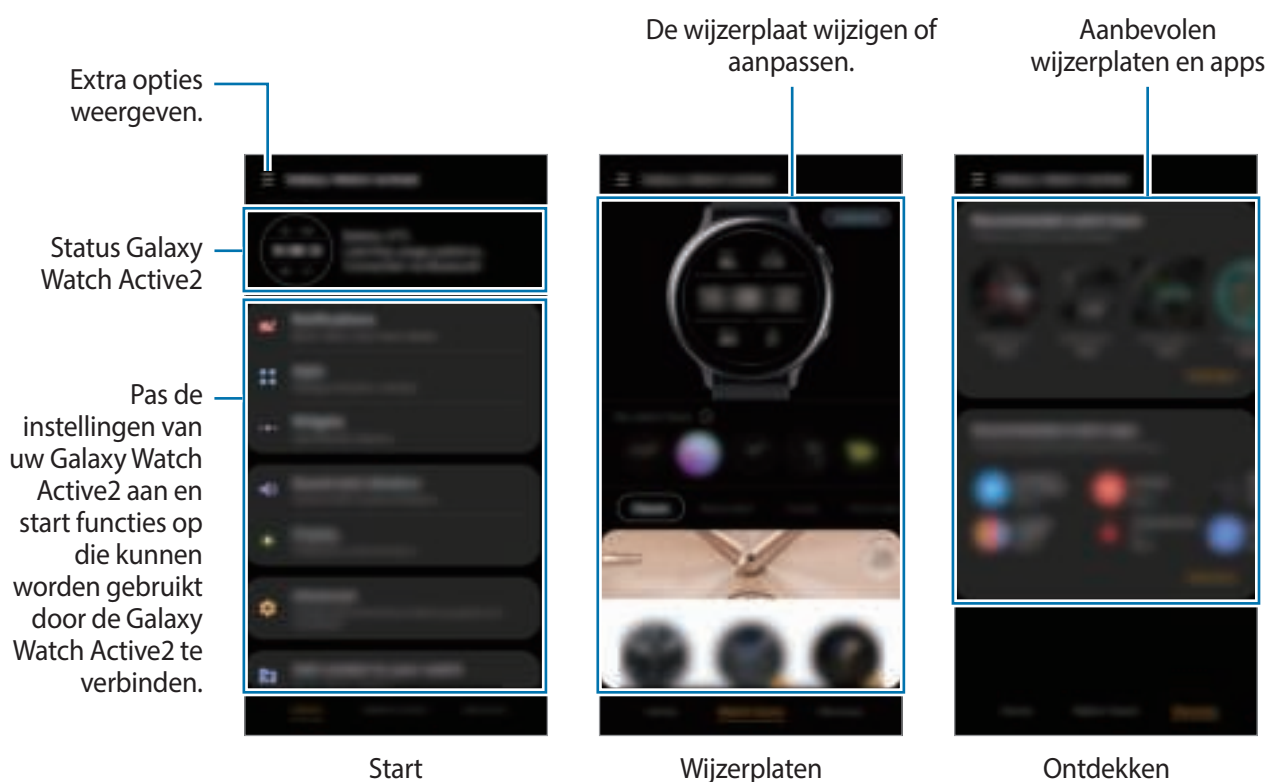

Tik op  om de volgende opties te gebruiken:

- **Nieuw apparaat toevoegen:** ontkoppel uw apparaat van het momenteel verbonden mobiele apparaat en verbind het met een nieuw apparaat. Selecteer uw apparaat op het scherm of tik op **De mijne zie ik niet** als u uw apparaat niet kunt vinden en volg vervolgens de instructies op het scherm om uw apparaat met het nieuwe apparaat te verbinden.
- **Verbreek verbinding:** uw Galaxy Watch Active2 van het momenteel verbonden mobiele apparaat ontkoppelen.
- **Autom. wisselen:** als u de Galaxy Watch Active2 om uw pols draagt, maakt deze nog steeds automatisch verbinding met uw mobiele apparaat.



Autom. wisselen wordt alleen weergegeven wanneer er meer dan twee apparaten zijn gekoppeld aan uw mobiele apparaat die de functie voor automatisch wisselen ondersteunen.

- **Apparaten beheren:** beheer de apparaten die verbinding maken met uw mobiele apparaat. Om een apparaat los te koppelen van uw mobiele apparaat, selecteert u een apparaat en tikt u op **Verwijderen**.



Apparaten beheren wordt alleen weergegeven wanneer er meer dan twee apparaten zijn gekoppeld aan uw mobiele apparaat.

- **App-meldingen:** de diverse instellingen voor de Galaxy Wearable app-meldingen op het mobiele apparaat wijzigen.
- **Neem contact op: Samsung Members** biedt ondersteuning aan klanten, zoals apparaatprobleemdiagnose, en gebruikers kunnen hier vragen stellen en foutrapporten indienen. U kunt ook informatie delen met anderen in de community van de Galaxy-gebruikers of het laatste nieuws en tips van de Galaxy bekijken. **Samsung Members** kan u helpen met het oplossen van problemen die u kunt tegenkomen tijdens het gebruik van uw apparaat.



Neem contact op is wellicht niet beschikbaar afhankelijk van uw regio, serviceprovider of model waarop de app **Samsung Members** mogelijk niet wordt ondersteund.

- **Over Galaxy Wearable:** u kunt versie-informatie van de Galaxy Wearable-app bekijken.

Start

Introductie

U kunt hier de status van uw Galaxy Watch Active2 bekijken en de instellingen van uw Galaxy Watch Active2 aanpassen. U kunt ook beschikbare apps openen door uw apparaat met uw Galaxy Watch Active2 te verbinden.

Start de **Galaxy Wearable**-app op uw mobiele apparaat en tik op **Start**.

Meldingen

U kunt de instellingen voor de functie voor meldingen wijzigen. Blijf op de hoogte van allerlei gebeurtenissen, zoals de nieuwe berichten die zijn ontvangen op het mobiele apparaat.

Start de **Galaxy Wearable**-app op uw mobiele apparaat, tik op **Start** → **Meldingen**, tik op de schakelaar om deze functie in te schakelen en schakel vervolgens items in.

- **Apps waarvan u meldingen krijgt:** selecteer apps op het mobiele apparaat om meldingen naar de Galaxy Watch Active2 te verzenden.
- **Alleen weergeven bij dragen:** hiermee stelt u in dat de Galaxy Watch Active2 meldingen alleen weergeeft wanneer u deze draagt.
- **Weergeven bij gebruik telefoon:** hiermee stelt u in dat de Galaxy Watch Active2 meldingen weergeeft wanneer u uw mobiele apparaat gebruikt.
- **Geavanceerde meldinginstellingen:** stel de verschillende extra functies voor meldingen in.

Apps

U kunt het scherm Apps van de Galaxy Watch Active2 aanpassen. U kunt ook de instellingen voor het automatisch opstarten van apps wijzigen.

Start de **Galaxy Wearable**-app op uw mobiele apparaat en tik op **Start** → **Apps**.

Apps rangschikken

- 1 Tik op **App-volgorde** → **Aangepast**.
- 2 Tik op **Indeling wijzigen** en veeg over het scherm naar links of naar rechts om naar het scherm wijzigen te gaan.
- 3 Tik op een app en blijf deze aanraken, sleep die naar de gewenste positie en tik vervolgens op **Opslaan**.

Als u tikt op **App-volgorde** → **Meest recent eerst** selecteert, wordt het scherm Apps van de Galaxy Watch Active2 ingedeeld in de volgorde van onlangs gebruikte apps.

Een app automatisch openen

U kunt instellen dat een app op uw Galaxy Watch Active2 automatisch moet starten door erop scherp te stellen zonder op de app te tikken.

Tik op de schakelaar **Apps aut. openen** om deze in te schakelen.

Apps verwijderen

Tik op **Apps beheren**, tik op , selecteer de app die u wilt verwijderen uit de Galaxy Watch Active2 en tik vervolgens op **Verwijderen**.

Apps verbergen

Verberg een app zodat deze niet wordt weergegeven op het scherm Apps van de Galaxy Watch Active2.

Tik op **Apps beheren**, tik op  naast de apps die u wilt verbergen en vervolgens op **Opslaan**.

De app verschijnt onder **Verborgene apps** en wordt niet weergegeven op het scherm Apps van de Galaxy Watch Active2.

Verborgen apps tevoorschijn brengen

Tik op **Apps beheren**, tik op **+** naast de apps die u niet meer wilt verbergen en vervolgens op **Opslaan**.

De app verdwijnt van de lijst **Verborgen apps** en wordt weergegeven op het laatste scherm Apps van de Galaxy Watch Active2.

Apps aanpassen

Tik op  op de app om de basisinstellingen ervan aan te passen.

Widgets

U kunt de widgets op de Galaxy Watch Active2 aanpassen. U kunt de volgorde van widgets ook wijzigen.

Start de **Galaxy Wearable**-app op uw mobiele apparaat en tik op **Start** → **Widgets**.

Widgets toevoegen of verwijderen

Tik op **—** in de widget om deze te verwijderen of tik op **+** in de widget om deze toe te voegen en tik op **OPSLAAN**.

De widget wordt toegevoegd aan of verwijderd van de Galaxy Watch Active2.

Widgets opnieuw indelen

Tik op  naast een widget, sleep deze naar de gewenste plek en tik vervolgens op **OPSLAAN**.

De volgorde van de widgets wordt veranderd op de Galaxy Watch Active2.

Geluid en trilling

U kunt de geluids- en trillingsinstellingen van de Galaxy Watch Active2 wijzigen.

Start de **Galaxy Wearable**-app op uw mobiele apparaat en tik op **Start** → **Geluid en trilling**.

- **Geluidstand:** instellen dat de Galaxy Watch Active2 de geluidstand, de trilstand of de stille stand gebruikt.
- **Trillen met geluid:** instellen dat bij inkomende oproepen en meldingen zowel een beltoon als een trilsignaal wordt gebruikt door de Galaxy Watch Active2.

- **Volume:** het volume aanpassen van de Galaxy Watch Active2.



Als de functie Voice Assistant is ingeschakeld, kunt u ook het toegankelijkheidsvolume aanpassen.

- **Intensiteit trilsignaal:** hiermee past u de sterkte van het trilsignaal aan.
- **Lang trillen:** hiermee kunt u instellen dat bij inkomende oproepen en meldingen het trilsignaal langer wordt gebruikt door de Galaxy Watch Active2.
- **Beltoon:** de beltoon wijzigen.
- **Trillen als beltoon:** een trillingspatroon selecteren voor inkomende oproepen.
- **Meldingsgeluid:** het meldingsgeluid wijzigen.
- **Trilstand melding:** een trillingspatroon selecteren voor meldingen.
- **Aanraakgeluid:** instellen dat de Galaxy Watch Active2 een geluid laat horen wanneer apps of opties op het aanraakscherm worden geselecteerd.

Display

U kunt de display-instellingen en het Apps-scherm van de Galaxy Watch Active2 wijzigen.

Start de **Galaxy Wearable**-app op uw mobiele apparaat en tik op **Start** → **Display**.

- **Helderheid:** de helderheid van het scherm aanpassen.
- **Automat. lage helderheid:** hiermee stelt u in dat de Galaxy Watch Active2 de helderheid automatisch aanpast op basis van het omgevingslicht.
- **Time-out scherm:** instellen na hoeveel tijd de achtergrondverlichting van het scherm moet worden uitgeschakeld door de Galaxy Watch Active2.
- **Laatste app:** de tijdsduur weergeven gedurende welke een recent gebruikte app wordt weergegeven als het scherm weer aangaat nadat het is uitgeschakeld.
- **Achtergrondstijl:** hiermee kunt u de achtergrond wijzigen.

Geavanceerd

U kunt de geavanceerde functies van de Galaxy Watch Active2 inschakelen en de bedieningsinstellingen wijzigen.

Start de **Galaxy Wearable**-app op uw mobiele apparaat en tik op **Start** → **Geavanceerd**.

- **Druk twee keer op Start:** kies een app of functie die moet worden uitgevoerd wanneer u twee keer op de starttoets van de Galaxy Watch Active2 drukt.
- **Ring aanraken:** stel het scherm van uw Galaxy Watch Active2 in om bediend te worden door te vegen over de ring.
- **Wake-up gebaar:** hiermee stelt u in dat het scherm van de Galaxy Watch Active2 wordt ingeschakeld wanneer u de pols optilt waaraan de Galaxy Watch Active2 wordt gedragen.
- **Wake-up door aanraken:** hiermee stelt u de Galaxy Watch Active2 zo in dat het scherm wordt ingeschakeld wanneer u op het scherm tikt.
- **Watervergrendelstand:** hiermee schakelt u de stand Watervergrendeling in voordat u het water ingaat. Het aanraakscherm, de functie Wake-upgebaar en de functie Horloge altijd aan worden uitgeschakeld.
- **Tikgevoeligheid:** instellen dat het aanraakscherm van de Galaxy Watch Active2 kan worden gebruikt terwijl de gebruiker handschoenen draagt.
- **Niet storen:** stand Niet storen inschakelen. Inkomende berichten zullen worden gedempt en het scherm zal niet inschakelen bij het ontvangen van inkomende oproepen. Ook worden alle meldingen, behalve alarmen, gedempt en het scherm wordt niet ingeschakeld wanneer meldingen worden ontvangen.
- **Theaterstand:** schakel de theaterstand in als u naar het theater of de bioscoop gaat. Inkomende berichten zullen worden gedempt en het scherm zal niet inschakelen bij het ontvangen van inkomende oproepen. Ook worden alle meldingen, inclusief alarmen, gedempt en het scherm wordt niet ingeschakeld wanneer meldingen worden ontvangen of wanneer er een alarm is. De functie Wake-upgebaar en de functie Horloge altijd aan worden automatisch uitgeschakeld.
- **Stand Goedenacht:** schakel de stand Goedenacht in als u gaat slapen. Inkomende berichten zullen worden gedempt en het scherm zal niet inschakelen bij het ontvangen van inkomende oproepen. Ook worden alle meldingen, behalve alarmen, gedempt en het scherm wordt niet ingeschakeld wanneer meldingen worden ontvangen. De functie Wake-upgebaar en de functie Horloge altijd aan worden automatisch uitgeschakeld.
- **Snelle instellingen bewerken:** hiermee bewerkt u het Snelvenster van de Galaxy Watch Active2.
- **Schermafbeelding:** veeg naar rechts op het scherm terwijl u de Starttoets indrukt om een afbeelding van het scherm te maken.

Inhoud toevoegen aan uw horloge

U kunt opgeslagen audio- of beeldbestanden van uw mobiele apparaat handmatig of automatisch overbrengen naar uw Galaxy Watch Active2.

Start de **Galaxy Wearable**-app op uw mobiele apparaat en tik op **Start** → **Inhoud toevoegen aan uw horloge**.

• Muziek

- **Nummers toevoegen:** hier kunt u audiobestanden selecteren en deze handmatig van het mobiele apparaat naar de Galaxy Watch Active2 verzenden.
- **Automat. synchroniseren:** hiermee stelt u in dat het apparaat recent toegevoegde audiobestanden synchroniseert met de Galaxy Watch Active2 bij een batterijniveau van meer dan 15%.



Wanneer de muziekbestanden die op de Galaxy Watch Active2 zijn opgeslagen meer dan 1 GB aan ruimte innemen, worden er bestanden verwijderd die u niet hebt ingesteld als favoriet, in de volgorde waarin u de muziekbestanden hebt toegevoegd.

- **Afspeelst. voor synchr.:** een afspeellijst selecteren om met de Galaxy Watch Active2 te synchroniseren.



Afspeelst. voor synchr. is alleen beschikbaar wanneer de app Samsung Music is geïnstalleerd op uw mobiele apparaat en wordt ingeschakeld wanneer u de functie **Automat. synchroniseren** inschakelt.

• Afbeeldingen

- **Afbeeldingen verzenden:** hier selecteert u afbeeldingen en verzendt u deze handmatig van het mobiele apparaat naar de Galaxy Watch Active2.
- **Automat. synchroniseren:** hiermee stelt u in dat het apparaat afbeeldingen synchroniseert met de Galaxy Watch Active2 bij een batterijniveau van meer dan 15%.
- **Limiet afbeelding:** hiermee selecteert u het aantal afbeeldingen dat vanaf een mobiel apparaat naar uw Galaxy Watch Active2 moet worden verzonden.
- **Albums voor synchr.:** hiermee selecteert u een map met afbeeldingen die met de Galaxy Watch Active2 moeten worden gesynchroniseerd.

SOS-verzoeken verzenden

U kunt de Galaxy Watch Active2 zo instellen dat er een SOS-bericht naar het eerder ingestelde noodcontact wordt verzonden door snel drie keer op de starttoets van de Galaxy Watch Active2 te drukken. U kunt deze ook zo instellen dat uw noodcontacten automatisch worden gebeld.

Start de **Galaxy Wearable**-app op uw mobiele apparaat en tik op **Start** → **SOS-verzoeken verzenden** en tik op de schakelaar om deze functie in te schakelen. Raadpleeg [SOS-berichten](#) voor meer informatie.

Zoek mijn horloge

U kunt uw Galaxy Watch Active2 op afstand bedienen wanneer u deze bent verloren of kwijtgeraakt. Start de **Galaxy Wearable**-app op uw mobiele apparaat en tikt u op **Start** → **Zoek mijn horloge**.



Registreer uw Samsung-account eerst op het verbonden mobiele apparaat om deze functie te gebruiken.

- **Locatie ophalen:** hiermee kunt u controleren waar de Galaxy Watch Active2 zich bevindt.
- **Beveiliging instellen:**
 - **Externe vergrendeling:** hiermee vergrendelt u de Galaxy Watch Active2 op afstand om onbevoegde toegang te voorkomen. U kunt deze functie gebruiken wanneer uw mobiele apparaat via Bluetooth of een verbinding op afstand is verbonden met uw Galaxy Watch Active2. Wanneer uw Galaxy Watch Active2 is vergrendeld, verbindt u uw mobiele apparaat via Bluetooth met de Galaxy Watch Active2. De vergrendeling wordt automatisch uitgeschakeld.
 - **Horloge resetten:** alle persoonlijke gegevens op de Galaxy Watch Active2 op afstand wissen. Nadat de Galaxy Watch Active2 is gereset, kunt u de gegevens niet herstellen en de functie Mijn horloge zoeken niet meer gebruiken.
 - **Heractiveringsvergrendeling:** de Galaxy Watch Active2 zo instellen dat de informatie van uw Samsung-account nodig is nadat het apparaat is gereset. Hiermee wordt voorkomen dat anderen uw Galaxy Watch Active2 gebruiken om bij verlies of diefstal bij de persoonlijke gegevens te komen die op uw Galaxy Watch Active2 staan opgeslagen.

Mobiele netwerken

Gebruik verschillende andere diensten via het mobiele netwerk nadat u het hebt ingeschakeld op de Galaxy Watch Active2.

Start de **Galaxy Wearable**-app op uw mobiele apparaat en tik op **Start** → **Mobiele netwerken**.



Mobiele netwerken worden niet getoond op het Bluetooth-model.

Algemeen

U kunt de taalinstellingen voor tekst-naar-spraak van de Galaxy Watch Active2 aanpassen of de instellingen van de Galaxy Watch Active2 terugzetten.

Start de **Galaxy Wearable**-app op uw mobiele apparaat en tik op **Start** → **Algemeen**.

- **Talen:** selecteer de taal voor tekst-naar-spraak op de Galaxy Watch Active2 en download de beschikbare taal.
- **Spraaksnelheid:** pas de spraaksnelheid aan.
- **Resetten:** zet de verbonden Galaxy Watch Active2 terug naar de fabrieksinstellingen.

Toegankelijkheid

U kunt verschillende instellingen configureren om de toegankelijkheid van de Galaxy Watch Active2 te verbeteren.

Start de **Galaxy Wearable**-app op uw mobiele apparaat en tik op **Start** → **Toegankelijkheid**.

- **ScherMLEZER:** hiermee activeert u Voice Assistant, die spraakfeedback biedt. Tik op **Zelfstudie** voor helpinformatie over het gebruik van deze functie.
- **Verbeteringen zichtbaarheid:** hiermee kunt u instellingen aanpassen voor een verbeterde toegankelijkheid voor slechtziende gebruikers.
- **Gehoorverbeteringen:** hiermee kunt u instellingen aanpassen voor een verbeterde toegankelijkheid voor dove en slechthorende gebruikers.
- **Geavanceerde instellingen:** hiermee kunt u instellingen configureren voor directe toegang en meldingsfuncties.

Account en back-up

Registreer uw Samsung-account en meld u aan om een back-up te maken van de gegevens van uw Galaxy Watch Active2 of ze terug te zetten via Samsung Cloud. U kunt ook op afstand uw Galaxy Watch Active2 aan uw Samsung-account koppelen.

Start de **Galaxy Wearable**-app op uw mobiele apparaat en tik op **Start** → **Account en back-up**.

- **Samsung account:** hier kunt u uw Samsung-account toevoegen om deze met uw Galaxy Watch Active2 te gebruiken.
- **Back-up en herstel:** bewaar uw persoonlijke gegevens, app-gegevens en instellingen veilig op uw Galaxy Watch Active2. U kunt een back-up van uw gevoelige gegevens maken en deze later openen. U moet zich aanmelden bij uw Samsung-account om een back-up van gegevens te maken of om gegevens te herstellen. Raadpleeg [De gegevens in de Galaxy Watch Active2 beheren](#) voor meer informatie.
- **Verbinding op afstand:** instellen dat de Galaxy Watch Active2 op afstand verbinding maakt met het mobiele netwerk of Wi-Fi-netwerk wanneer er geen Bluetooth-verbinding tussen de apparaten beschikbaar is. Als u deze functie wilt gebruiken, moet u uzelf aanmelden bij uw Samsung-account.



Maak regelmatig een back-up van uw gegevens op een veilige locatie, zoals Samsung Cloud of een computer, zodat u deze kunt terugzetten als de gegevens beschadigd raken of verloren gaan als het apparaat per ongeluk wordt teruggezet op de fabrieksinstellingen.

De gegevens in de Galaxy Watch Active2 beheren

Bewaar uw persoonlijke gegevens, app-gegevens en instellingen veilig op uw Galaxy Watch Active2. U kunt een back-up maken van uw gevoelige informatie en deze later bekijken, evenals automatisch een back-up maken van de gegevens op uw Galaxy Watch Active2 om ze op elk gewenst moment vanaf andere apparaten te gebruiken.



- Er wordt geen back-up gemaakt van muziek en afbeeldingen die zijn opgeslagen op de Galaxy Watch Active2.
- Voor de Samsung Health-app worden alleen records van de afgelopen 28 dagen opgeslagen op uw Galaxy Watch Active2. Als u een opgeslagen record wilt bekijken die ouder is dan 28 dagen, installeert u de Samsung Health-app op het verbonden mobiele apparaat en maakt u automatisch een back-up van gegevens.

Back-up maken van gegevens

- 1 Start de **Galaxy Wearable**-app op uw mobiele apparaat en tik op **Start** → **Account en back-up**.
- 2 Tik op **Back-up en herstel** → **Gegevensback-up**.
- 3 Vink de items aan waarvan u een back-up wilt maken en tik op **Back-up**.
Er wordt een back-up gemaakt van de gegevens van de Galaxy Watch Active2 naar Samsung Cloud.

Gegevens herstellen

- 1 Start de **Galaxy Wearable**-app op uw mobiele apparaat en tik op **Start** → **Account en back-up**.
- 2 Tik op **Back-up en herstel** → **Gegevens herstellen**.
- 3 Tik op ▼ om een apparaat te selecteren om de gegevens terug te zetten.
- 4 Vink de items aan die u wilt herstellen en tik op **Herstellen**.
De gegevens in de back-up worden teruggezet op het Galaxy Watch Active2.

Automatisch een back-up maken van gegevens

- 1 Start de **Galaxy Wearable**-app op uw mobiele apparaat en tik op **Start** → **Account en back-up**.
- 2 Tik op **Back-up en herstel** → **Gegevensback-up**.
- 3 Tik op de schakelaar **Automatische back-up** om deze in te schakelen.

Telefooninstellingen synchron.

De synchronisatie-instellingen van uw Galaxy Watch Active2 en het verbonden mobiele apparaat wijzigen.

Start de **Galaxy Wearable**-app op uw mobiele apparaat en tik op **Start** → **Telefooninstellingen synchron.**



Sommige mobiele apparaten ondersteunen de functie **Telefooninstellingen synchron.** of sommige opties van deze functie niet.

- **Niet storen synchroniseren:** stel in dat de niet storen-instellingen van uw Galaxy Watch Active2 en het verbonden mobiele apparaat worden gesynchroniseerd.
- **Wi-Fi-netwerken synchroniseren:** stel in om automatisch de Wi-Fi-lijst die op het mobiele apparaat is opgeslagen te synchroniseren met uw Galaxy Watch Active2.

Update horlogesoftware

De Galaxy Watch Active2 kan rechtstreeks worden bijgewerkt met de nieuwste software via de FOTA-service (Firmware Over-The-Air). U kunt ook de update-instellingen wijzigen.

Start de **Galaxy Wearable**-app op uw mobiele apparaat en tik op **Start** → **Update horlogesoftware.**

- **Downloaden en installeren:** controleer op updates en installeer deze updates handmatig.
- **Automat. downloaden via Wi-Fi:** de Galaxy Watch Active2 instellen op automatisch downloaden van updates indien verbonden met een Wi-Fi-netwerk.

Tips en gebruikershandleiding

Bekijk basishandelingen of tips voor gebruik van de Galaxy Watch Active2 en de gebruiksaanwijzing. U kunt verschillende andere diensten via het mobiele netwerk gebruiken nadat u het hebt ingeschakeld op de Galaxy Watch Active2.

Start de **Galaxy Wearable**-app op uw mobiele apparaat en tik op **Start** → **Tips en gebruikershandleiding.**

- **Meer uit uw horloge halen:** hiermee bekijkt u gebruikstips voor uw Galaxy Watch Active2.
- **Gebruiksaanwijzing:** bekijk details over hoe u uw Galaxy Watch Active2 gebruikt.
- **Een mobiel netwerk instellen:** het mobiele netwerk activeren op uw Galaxy Watch Active2.



Een mobiel netwerk instellen wordt niet weergegeven op het Bluetooth-model.

Over horloge

Bekijk de status van uw Galaxy Watch Active2 en andere informatie.

Start de **Galaxy Wearable**-app op uw mobiele apparaat en tik op **Start** → **Over horloge**.

- **Batterij:** hier kunt u het resterende batterijniveau en de resterende gebruikstijd bekijken en de spaarstand inschakelen.



De verwachte resterende gebruiksduur geeft aan wanneer de batterij leeg is. De gebruiksduur kan verschillen afhankelijk van uw apparaatinstellingen en de gebruiksomstandigheden.

- **Opslag:** de status van het gebruikte en beschikbare geheugen controleren. Als u onnodige bestanden wilt verwijderen, tikt u op **Nu opschonen**.



De feitelijk beschikbare capaciteit van het interne geheugen is minder dan de gespecificeerde capaciteit. Een gedeelte van het geheugen wordt namelijk gebruikt door het besturingssysteem en de standaard-apps. De beschikbare capaciteit kan veranderen wanneer u het apparaat bijwerkt.

- **RAM:** de status van het gebruikte en beschikbare RAM-geheugen controleren. Als u uw Galaxy Watch Active2 wilt versnellen door de hoeveelheid gebruikt RAM-geheugen te verminderen, vinkt u apps in de lijst met apps aan en tikt u op **Nu opschonen**.
- **Apparaat:** hier kunt u de informatie van de Galaxy Watch Active2 bekijken, zoals het MAC-adres van de Wi-Fi, het Bluetooth-adres en het serienummer.
- **Juridische informatie:** juridische informatie met betrekking tot het apparaat bekijken, zoals de open source-licentie. U kunt ook instellen dat de Galaxy Watch Active2 automatisch diagnostische gegevens en gebruiksgegevens naar Samsung stuurt.
- **Softwaregegevens:** hiermee bekijkt u de softwareversie en de beveiligingsstatus van de Galaxy Watch Active2.
- **Batterijgegevens:** hiermee bekijkt u informatie over de batterij van de Galaxy Watch Active2.
- **Onbekende apps installeren:** de Galaxy Watch Active2 instellen om de installatie van applicaties van onbekende bronnen toe te staan.

Wijzerplaten

U kunt het type horloge wijzigen dat wordt weergegeven op het horlogeschermbord.

Start de **Galaxy Wearable**-app op uw mobiele apparaat en tik op **Wijzerplaten**. Selecteer een categorie en de gewenste wijzerplaat. De wijzerplaat die u hebt geselecteerd, wordt gedownload of op het horlogeschermbord toegepast.

Tik op **Aanpassen** om de achtergrond te wijzigen en items in te stellen die op de wijzerplaat moeten worden weergegeven.

Wijzerplaten met uw stijl maken

Verander de wijzerplaat van uw Galaxy Watch Active2 in een patroonafbeelding waarin een kleurencombinatie wordt gebruikt die wordt overgenomen uit de foto die u hebt gemaakt. U kunt de wijzerplaat van uw Galaxy Watch Active2 afstemmen op de gewenste mode.



Deze functie is alleen beschikbaar op Samsung- of Android-apparaten.

- 1 Start de **Galaxy Wearable**-app op uw mobiele apparaat en tik op **Wijzerplaten**.
- 2 Tik op **Mijn wijzerplaten** en selecteer **Mijn stijl**.
- 3 Tik op **Aanpassen** → **Camera**.
Als u een foto wilt selecteren die is opgeslagen op uw mobiele apparaat, tikt u op **Galerij**.
- 4 Tik op  om een foto te maken en tik op **OK**.
- 5 Sleep het ronde kader over de foto om de kleuren te verzamelen die u wilt gebruiken.
Als u het formaat van het ronde kader opnieuw wilt instellen, versleept u een hoek van het kader.
- 6 Selecteer een patroontype en tik op **Gereed**.
- 7 Tik op **Opslaan**.
De wijzerplaat van uw Galaxy Watch Active2 wordt gewijzigd in de versie van **Mijn stijl**.

Ontdekken

U kunt aanbevolen wijzerplaten en apps downloaden vanuit de **Galaxy Store**-app.

Start de **Galaxy Wearable**-app op uw mobiele apparaat en tik op **Ontdekken**.

Download de wijzerplaten en apps die u graag wilt hebben. Tik op **Meer weergeven** om meer wijzerplaten en apps te bekijken.

De Galaxy Watch Active2 gebruiken

Introductie

Gebruik de handige functies van de Galaxy Watch Active2 om uw dagelijks leven makkelijker te maken en uw gezondheid op peil te houden. De Aangepaste service van de Galaxy Watch Active2 kan ook uw gebruikspatronen en status analyseren, zodat op basis van uw locatie en plek diensten en informatie aangeboden kunnen worden.

Geniet van de vele functies van de Galaxy Watch Active2.

Als personal coach gebruiken voor uw gezondheid

Zorg er met de Galaxy Watch Active2 voor dat u gezond blijft. De meetsensor voor hartslag meet uw hartslag en analyseert uw stressniveau en slaappatroon. U kunt ook uw persoonlijke gezondheid beheren op basis van de profielgegevens die u hebt ingevoerd.



U kunt verschillende andere oefeningen en gezondheidsfuncties gebruiken als u de Galaxy Watch Active2 gebruikt terwijl deze is verbonden met een mobiel apparaat.

Uw dagelijkse activiteitsdoel behalen

Bekijk in één oogopslag uw dagelijkse activiteitsdoel op basis van uw doelstelling, zoals het aantal verbrande calorieën, de trainingsduur of de duur van de activiteit, en met het ingevoerde profiel.

U kunt uw dagelijkse doelstelling snel controleren met de dagelijkse activiteitsgrafiek van de widget **Dagelijkse activiteit** of de **Samsung Health**-app. Met deze informatie kunt u uw gezondheid volgen, meer activiteiten verrichten voor een uitgebalanceerd dagelijks ritme en gezonder worden.

Raadpleeg [Dagelijkse activiteit](#) voor meer informatie.

Stress en slaap kwaliteit beheren

Een nauwkeurigere hartslagsensor meet uw stressniveaus en slaappatronen.

Het stressniveau beheren

Wanneer de meting van het stressniveau is voltooid, kunt u zich ontspannen door de aanwijzingen voor ademen van de Galaxy Watch Active2 te volgen. Nadat u het stressniveau hebt gemeten, tikt u op **ADEMHALEN** > om gecontroleerd te ademen en stress te verlagen.

Uw slaappatronen bekijken

Uw slaappatroon wordt gemeten en wordt in vier fases onderverdeeld. Nadat u 's morgens bent ontwaakt, kunt u uw slaappatroon op het scherm Slaaptracker raadplegen of via de **Slaap**-widget. Ontdek uw slaappatroon door constante observatie.

Raadpleeg [Slaap](#) voor meer informatie.



Het slaappatroon kent vier fases (wakker, REM, licht, diep), geanalyseerd aan de hand van uw beweging en veranderingen in hartslag tijdens uw slaap. Er wordt een grafiek weergegeven met daarin de aanbevolen waarden voor elke gemeten slaapfase, die gebaseerd zijn op resultaten van personen uit dezelfde leeftijdsgroep.

Geavanceerde oefeningen doen

De verschillende trainingsfuncties gebruiken

De Galaxy Watch Active2 ondersteunt ongeveer 40 trainingen en activiteiten binnen en buiten. Train thuis, buiten of in een sportschool effectief met de Galaxy Watch Active2. Met de Galaxy Watch Active2 behaalt u uw gestelde doel door nauwkeurig uw trainingstijden, afstand, snelheid, hartslag en calorieverbruik tijdens het trainen te meten.

Raadpleeg [Training](#) voor meer informatie over het beginnen met diverse oefeningen.

Meerdere oefeningen in één sessie doen

U kunt effectief verschillende oefeningen in één sessie doen. Begin nadat de ene oefening is beëindigd direct met de volgende.

Raadpleeg [Meerdere oefeningen doen](#) voor meer informatie.

Als intelligente agenda gebruiken

De informatie van vandaag bekijken

Gebruik de Galaxy Watch Active2 op een belangrijke dag. U kunt informatie als afspraken, herinneringen en de alarmtijd weergeven op het horlogescherf, zelfs als er geen applicaties actief zijn.

Tik op het klokscherf, houd het ingedrukt, en veeg over de ring of naar links of naar rechts over het scherf om de wijzerplaat **Mijn dag** te selecteren. U kunt uw agenda weergeven en beheren op de wijzerplaat **Mijn dag**.

U kunt de volgende informatie op de wijzerplaat weergeven:

- De agenda van vandaag
- Items die u hebt opgeslagen als herinnering
- Alarmtijden

Raadpleeg [Agenda](#), [Reminder](#) of [Alarm](#) voor meer informatie over het vastleggen van een afspraak of herinnering, of het instellen van een alarm.



U kunt alleen agenda- en alarminformatie bekijken die binnen 10 uur vanaf de huidige tijd is ingesteld.

Mijn dagelijks leven beheren

Met de Galaxy Watch Active2 kunt u op comfortabele wijze van uw leven genieten. De Aangepaste service van de Galaxy Watch Active2 detecteert uw levensstijl en smaak en biedt passende functies aan voor uw locatie of situatie. Begin en eindig uw dag met de Galaxy Watch Active2. De Galaxy Watch Active2 biedt u altijd en overal wat u het meeste nodig hebt.



- Deze functie is beschikbaar nadat u de Galaxy Watch Active2 hebt verbonden met een mobiel apparaat dat het aanpassingsserviceplatform 2.2 of hoger ondersteunt. Nadat u akkoord bent gegaan met het gebruik van de Aangepaste service, start u de app **Instellingen** op het mobiele apparaat, tikt u op **Accounts en back-up** → **Accounts** → **Samsung account** → **Privacy** → **Aangepaste service** en tikt u op de schakelaar **Aangepaste service** om deze functie in te schakelen.
- Als het eerder geanalyseerde levensstijlpatroon verandert, biedt de Galaxy Watch Active2 de service en functie aan op basis van het veranderde patroon.

Twee keer per dag informatie ontvangen

U kunt nadat u wakker bent geworden en voordat u naar bed gaat nuttige informatie voor die dag ontvangen.

Tik op het scherm Apps op  (Instellingen) → **Geavanceerd** → **Dagelijkse briefing** → **Automatisch briefings ontvangen** en tik op de schakelaar om deze functie in te schakelen.

Bij het wakker worden geeft de Galaxy Watch Active2 u informatie over belangrijke gebeurtenissen of over het weer van die dag. Voordat u gaat slapen, geeft de Galaxy Watch Active2 u informatie over de status van uw trainingen, het weer voor morgen en wordt u herinnerd aan onvoltooide herinneringen.

Raadpleeg [Agenda](#) of [Reminder](#) voor meer informatie over het vastleggen van een afspraak of herinnering voor een overzicht.



U kunt desgewenst ook tweemaal per dag een overzicht krijgen. Tik op het scherm Apps op  (Instellingen) → **Geavanceerd** → **Dagelijkse briefing** → **Briefingtijden instellen**, tik op de schakelaar om deze functie in te schakelen en tik vervolgens op **Briefingtijden** om de overzichtstijden in te stellen. Deze optie is echter alleen beschikbaar als u de functie voor **Automatisch briefings ontvangen** hebt uitgeschakeld.

Aanbevolen apps starten op basis van locatie en tijd

Start uw favoriete apps eenvoudig met widgets. De Galaxy Watch Active2 analyseert uw gebruikspatronen op tijd en plaats om automatisch de favoriete apps die u op specifieke tijden of plekken hebt gebruikt, toe te voegen aan de widget **App-sneltoets**.

Als u bijvoorbeeld tijdens de spits bij een bushalte komt, worden de veelgebruikte apps die betrekking hebben op kaarten en reizen en uw muziek-app aan de widget toegevoegd.

Veeg met de klok mee over de ring of veeg op het scherm naar links tot u het klokscherm voor u hebt en open automatisch toegevoegde apps van de widget **App-sneltoets**.

De stand Goedenacht activeren om beter te slapen

Als het tijd is om te gaan slapen, laat de Galaxy Watch Active2 u dat weten. Schakel de stand Goedenacht in voor optimale slaap.

Tik op het scherm Apps op  (Instellingen) → **Geavanceerd** → **Stand Goedenacht** en tik op de schakelaar **Nu inschakelen** om deze functie in te schakelen. Als u de melding ontvangt dat het tijd is de stand Goedenacht in te schakelen, volg dan de aanwijzingen op het scherm.

De volgende functies zijn uitgeschakeld:

- Beltonen en scherm inschakelen tijdens inkomende oproepen
- Alle meldingen behalve alarmen.
- Het scherm wordt ingeschakeld wanneer een melding wordt ontvangen
- De functie Horloge altijd aan
- De functie Wake-upgebaar

De stand Goedenacht wordt automatisch uitgeschakeld als u wakker bent.

Dubbele klok gebruiken in het buitenland

Als u naar het buitenland reist of op zakenreis gaat, detecteert de Galaxy Watch Active2 automatisch de veranderde tijdzone en stelt deze u voor over te schakelen naar een scherm met twee klokken, zodat u zowel de lokale tijd als de tijd thuis kunt zien. Gebruik de dubbele klok door de wijzerplaat te wijzigen volgens de meldingen.



Deze functie is beschikbaar nadat u de Galaxy Watch Active2 hebt verbonden met een mobiel apparaat dat het aanpassingsserviceplatform 2.2 of hoger ondersteunt. Nadat u akkoord bent gegaan met het gebruik van de Aangepaste service, start u de app **Instellingen** op het mobiele apparaat, tikt u op **Accounts en back-up** → **Accounts** → **Samsung account** → **Privacy** → **Aangepaste service** en tikt u op de schakelaar **Aangepaste service** om deze functie in te schakelen.

Een handige herinnering gebruiken

Stel snel een herinnering in met uw stem en ontvang een update over de herinneringen voor vandaag.

Herinneringen instellen met uw stem

U kunt eenvoudig met uw stem opslaan wat u moet onthouden.

Zeg bijvoorbeeld 'Mijn moeder bellen om 15.00 uur' en maak een herinnering. Om 15.00 uur ontvangt u een melding dat het tijd is om uw moeder te bellen.

Raadpleeg [Een herinnering aanmaken](#) voor meer informatie over het vastleggen van herinneringen.

Bijlage

Problemen oplossen

Voordat u contact opneemt met een Samsung Servicecenter, probeert u de volgende oplossingen. Sommige situaties zijn mogelijk niet van toepassing op uw Galaxy Watch Active2.

Het snelvenster geeft netwerk- of servicefoutmeldingen weer

- Wanneer u zich in een gebied met een zwak signaal of slechte ontvangst bevindt, hebt u mogelijk geen ontvangst. Ga naar een andere locatie en probeer het opnieuw. Terwijl u naar een andere locatie gaat, kunnen er herhaaldelijk foutmeldingen worden weergegeven.
- U kunt bepaalde opties niet gebruiken zonder abonnement. Neem voor meer informatie contact op met uw serviceprovider.

Uw Galaxy Watch Active2 wordt niet ingeschakeld

Wanneer de batterij volledig leeg is, wordt uw Galaxy Watch Active2 niet ingeschakeld. Laad de batterij volledig op voordat u de Galaxy Watch Active2 inschakelt.

Het aanraakscherm reageert traag of niet goed

- Als u beschermfolie of optionele accessoires op het aanraakscherm zijn bevestigd, functioneert het aanraakscherm mogelijk niet correct.
- Als u handschoenen draagt, als uw handen niet schoon zijn wanneer u het aanraakscherm bedient of als u met scherpe voorwerpen of uw vingertoppen op het scherm tikt, functioneert het aanraakscherm mogelijk niet correct.
- Het aanraakscherm kan in vochtige omstandigheden of door blootstelling aan water beschadigd raken.
- Start uw Galaxy Watch Active2 opnieuw op om tijdelijke softwarefouten te verwijderen.
- Controleer of uw Galaxy Watch Active2-software is bijgewerkt naar de nieuwste versie.
- Als het aanraakscherm is bekrast of beschadigd, gaat u naar een Samsung Servicecenter.

Uw Galaxy Watch Active2 loopt vast of functioneert niet goed

Probeer de volgende oplossingen. Als het probleem nog steeds niet is verholpen, neemt u contact op met een Samsung Servicecenter.

De Galaxy Watch Active2 opnieuw opstarten

Als uw Galaxy Watch Active2 vastloopt, sluit u eventueel apps en schakelt u de Galaxy Watch Active2 uit en weer in.

Geforceerd opnieuw opstarten

Als de Galaxy Watch Active2 is vastgelopen en niet reageert, houdt u de starttoets (aan/uit-toets) minstens 7 seconden ingedrukt om hem opnieuw op te starten.

De Galaxy Watch Active2 resetten

Als het probleem hiermee niet wordt opgelost, moet u de fabrieksinstellingen herstellen.

Tik op het scherm Apps op  (Instellingen) → **Algemeen** → **Resetten**. Of start de **Galaxy Wearable**-app op uw mobiele apparaat en tik op **Start** → **Algemeen** → **Resetten** → **Resetten**. Maak voordat u de fabrieksinstellingen van het apparaat reset, een back-up van alle belangrijke gegevens op de Galaxy Watch Active2.

Een ander Bluetooth-apparaat kan uw Galaxy Watch Active2 niet vinden

- Controleer of de draadloze Bluetooth-functie is ingeschakeld op uw Galaxy Watch Active2.
- Reset uw Galaxy Watch Active2 en probeer het opnieuw.
- Controleer of uw Galaxy Watch Active2 en het andere Bluetooth-apparaat zich binnen het Bluetooth-bereik (10 m) bevinden. De afstand kan verschillen afhankelijk van de omgeving waarin de apparaten worden gebruikt.

Als het probleem niet wordt opgelost met de bovenstaande tips, kunt u contact opnemen met een Samsung Servicecenter.

Er wordt geen Bluetooth-verbinding tot stand gebracht of de verbinding tussen uw Galaxy Watch Active2 en het mobiele apparaat is verbroken

- Zorg ervoor dat de Bluetooth-functie op beide apparaten is ingeschakeld.
- Zorg ervoor dat er zich geen obstakels, zoals muren of elektrische apparaten, bevinden tussen de apparaten.
- Zorg ervoor dat de nieuwste versie van de Galaxy Wearable-app is geïnstalleerd op het mobiele apparaat. Werk zo nodig de Galaxy Wearable-app bij naar de nieuwste versie.
- Controleer of uw Galaxy Watch Active2 en het andere Bluetooth-apparaat zich binnen het Bluetooth-bereik (10 m) bevinden. De afstand kan verschillen afhankelijk van de omgeving waarin de apparaten worden gebruikt.
- Start beide apparaten opnieuw op en start de Galaxy Wearable-app opnieuw op het mobiele apparaat.

Oproepen worden niet verbonden

- Zorg ervoor dat uw Galaxy Watch Active2 via Bluetooth is verbonden met een mobiel apparaat. Als uw Galaxy Watch Active2 op afstand is verbonden met uw mobiele apparaat, kunt u geen inkomende oproepen ontvangen.
- Zorg ervoor dat uw mobiele apparaat en Galaxy Watch Active2 toegang hebben tot het juiste mobiele netwerk.
- Controleer of u oproepblokkering niet hebt ingesteld voor het telefoonnummer dat u belt op het mobiele apparaat.
- Controleer of u oproepblokkering niet hebt ingesteld voor het inkomende telefoonnummer op het mobiele apparaat.
- Controleer of de stand Niet storen, Theaterstand of Goedenacht is ingeschakeld. Als een van deze standen is ingeschakeld, wordt het aanraakscherm niet ingeschakeld bij een inkomende oproep. Druk op de starttoets of de terugtoets om het scherm in te schakelen en controleer de inkomende oproep.

Anderen kunnen u niet horen tijdens een oproep

- Controleer of u de ingebouwde microfoon niet bedekt.
- Zorg ervoor dat u de microfoon dicht bij uw mond houdt.
- Als u een Bluetooth-headset gebruikt, controleert u of deze correct is aangesloten.

Er zijn geluidsecho's tijdens een oproep

Pas het volume aan of ga ergens anders staan.

De verbinding met een mobiel netwerk of internet wordt vaak verbroken of de audiokwaliteit is slecht

- Controleer of u de interne antenne van de Galaxy Watch Active2 niet blokkeert.
- Wanneer u zich in een gebied met een zwak signaal of slechte ontvangst bevindt, hebt u mogelijk geen ontvangst. U kunt verbindingsproblemen hebben wegens problemen met het basisstation van de serviceprovider. Ga naar een andere locatie en probeer het opnieuw.
- Als u het apparaat gebruikt terwijl u naar een andere locatie gaat, kunnen draadloze netwerkservices worden uitgeschakeld wegens problemen met het netwerk van de serviceprovider.

De batterij laadt niet goed op (bij gebruik van een door Samsung goedgekeurde oplader)

- Zorg ervoor dat u de Galaxy Watch Active2 verbindt met de draadloze oplader.
- Ga naar een Samsung Servicecenter en laat de batterij vervangen.

De batterij raakt sneller leeg dan toen het apparaat net was gekocht

- Wanneer u de Galaxy Watch Active2 of de batterij blootstelt aan zeer koude of zeer hete temperaturen, kan de bruikbare lading van de batterij afnemen.
- Het batterijverbruik neemt toe wanneer u bepaalde apps gebruikt.
- De batterij is een verbruiksproduct en de bruikbare lading neemt in de loop der tijd af.

Uw Galaxy Watch Active2 voelt heet aan

Wanneer u apps gebruikt waarvoor meer stroom is vereist of wanneer u langere tijd apps gebruikt op uw Galaxy Watch Active2, kan uw Galaxy Watch Active2 warm aanvoelen. Dit is normaal en heeft geen nadelige invloed op de levensduur of prestaties van uw Galaxy Watch Active2.

Gebruik de Galaxy Watch Active2 enige tijd niet wanneer deze oververhit raakt of langere tijd heet aanvoelt. Als de Galaxy Watch Active2 oververhit blijft raken, neem dan contact op met een Samsung Servicecenter.

Uw Galaxy Watch Active2 kan uw huidige locatie niet bepalen

De Galaxy Watch Active2 gebruikt de locatiegegevens van uw mobiele apparaat. GPS-signalen kunnen worden geblokkeerd op bepaalde locaties, zoals binnenshuis. Stel het mobiele apparaat in om Wi-Fi of een mobiel netwerk te gebruiken om uw huidige locatie te bepalen.

Gegevens die waren opgeslagen op de Galaxy Watch Active2, zijn verloren gegaan

Maak altijd een back-up van alle belangrijke gegevens die op de Galaxy Watch Active2 zijn opgeslagen. Anders kunnen de gegevens niet worden hersteld als deze beschadigd raken of verloren gaan. Samsung is niet verantwoordelijk voor het verlies van gegevens die zijn opgeslagen op de Galaxy Watch Active2.

Er is een kleine opening zichtbaar rond de buitenzijde van de behuizing van de Galaxy Watch Active2

- Deze opening is noodzakelijk voor de fabricage en de onderdelen kunnen enigszins bewegen of trillen.
- De wrijving tussen onderdelen kan ervoor zorgen dat deze opening na verloop van tijd enigszins groter wordt.

Er is onvoldoende opslagruimte beschikbaar op de Galaxy Watch Active2

Verwijder onnodige gegevens, zoals gecachte gegevens, met de Galaxy Wearable-app of verwijder niet-gebruikte apps of bestanden handmatig om opslagruimte vrij te maken.

De batterij verwijderen

- **Als u de batterij wilt verwijderen, neemt u contact op met een goedgekeurd servicecenter. Ga naar www.samsung.com/global/ecodesign_energy voor instructies voor het verwijderen van de batterij.**
- Voor uw eigen veiligheid moet u **niet proberen de batterij te verwijderen**. Als de batterij niet correct wordt verwijderd, kan dit schade aan de batterij en het apparaat veroorzaken, persoonlijk letsel veroorzaken en/of ervoor zorgen dat het apparaat niet meer veilig is.
- Samsung is niet aansprakelijk voor enige schade of verlies (noch contractueel, noch uit onrechtmatige daad, inclusief nalatigheid) die kan voortvloeien uit het niet nauwkeurig volgen van deze waarschuwingen en instructies, tenzij de dood of persoonlijk letsel is veroorzaakt door nalatigheid van Samsung.

Drukfouten voorbehouden.

Copyright

Copyright © 2019 Samsung Electronics

Deze gebruiksaanwijzing is beschermd onder internationale copyrightwetten.

Geen enkel onderdeel van deze gebruiksaanwijzing mag worden gereproduceerd, gedistribueerd, vertaald of verzonden in welke vorm dan ook of op welke elektronische of mechanische wijze dan ook, inclusief door deze te fotokopiëren, op te nemen of op te slaan in een systeem voor het opslaan en ophalen van informatie, zonder voorafgaande schriftelijke toestemming van Samsung Electronics.

Handelsmerken

- SAMSUNG en het SAMSUNG-logo zijn gedeponeerde handelsmerken van Samsung Electronics.
- Bluetooth® is wereldwijd een gedeponeerd handelsmerk van Bluetooth SIG, Inc.
- Wi-Fi®, Wi-Fi Direct™, Wi-Fi CERTIFIED™ en het Wi-Fi-logo zijn gedeponeerde handelsmerken van de Wi-Fi Alliance.
- Alle overige handelsmerken en copyrights zijn het eigendom van de betreffende eigenaren.