



ROMMELSBACHER

D Bedienungsanleitung

GB Instruction manual



BA 550

Brotbackautomat

Bread Maker

Produktbeschreibung – Product description

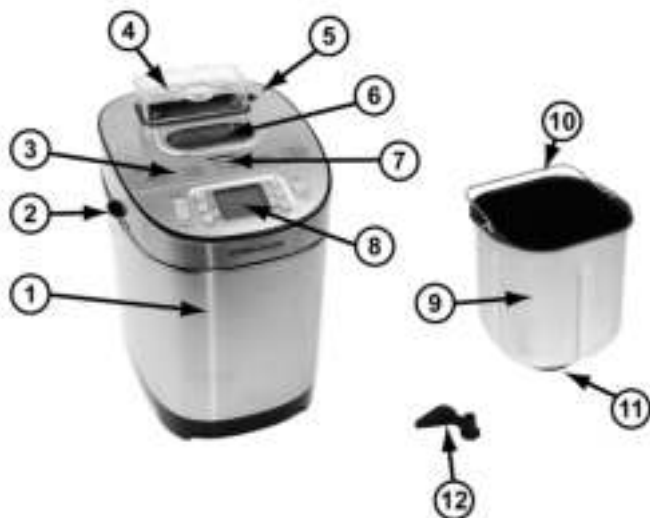

	D	GB
1	Basisgerät	Base unit
2	Griff zum Öffnen des Deckels (beidseitig)	Grip for opening the lid (on both sides)
3	Gehäusedeckel	Housing lid
4	Zutatenbehälter	Ingredients container
5	Entriegelungstaste für Zutatenbehälter	Release button for ingredients container
6	Sichtfenster	Inspection window
7	Lüftungsöffnungen	Ventilation slots
8	Bedienfeld mit Display	Control panel
9	Backform	Baking pan
10	Klappbarer Bügelgriff	Foldable bow handle
11	Antriebsverbindung	Drive connection
12	Knethaken	Kneader
	nicht abgebildetes Zubehör: - Messbecher - Messlöffel - Haken zum Entfernen des Knethakens	Accessory parts without illustration: - Measuring cup - Measuring spoon - Hook for removing the kneader

Bedienfeld – Control panel

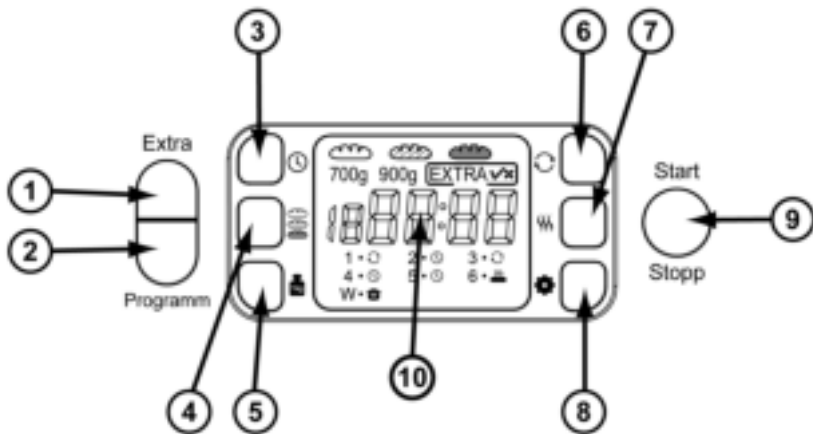

Hinweis: Jedes Drücken einer Taste wird mit einem kurzen Signalton bestätigt.
Note: Every time a button is pressed, this will be confirmed by a short beep.





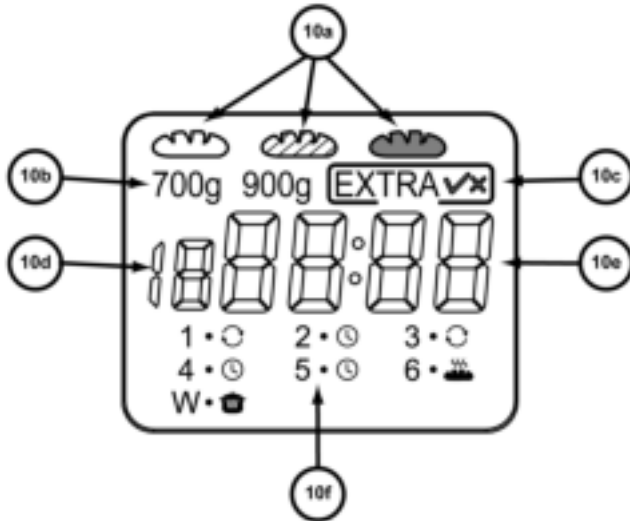

	D	GB
1	Taste zum Aktivieren/Deaktivieren des Zutatenbehälters	Button for activation/de-activation of the ingredients container
2	Taste für die Auswahl des Programmes (13 Programme)	Button for selecting the programme (13 programmes)
3	Taste zur Einstellung der Startvorwahl (bis 13 Stunden)	Button for setting the start time pre-selection (up to 13 hours)
4	Taste zur Einstellung des Bräunungsgrades (hell / mittel / dunkel)	Button for setting the degree of browning (light / medium / dark)
5	Taste zur Einstellung der Brotgröße (700 g / 900 g)	Button for setting the bread size (700 gr / 900 gr)
6	Schnellstarttaste für das Programm „11“ (Teig rühren)	Quick-start-button for programme “11” (stirring dough)
7	Schnellstarttaste für das Programm „8“ (Backen)	Quick-start-button for programme “8” (baking)
8	Taste zum Einstellen der Parameter für das Programm „Individuell“	Button for setting the parameters for programme “individual”
9	Taste für Start/Pause/Stopp	Button for Start/Pause/Stop
10	Display	Display

Display



Hinweis: Die Beleuchtung des Displays erlischt jeweils 20 Sekunden nach der letzten Eingabe.

Note: The illumination of the display turns off after 20 seconds each of the last input.

	D	GB
10a	Anzeige für den eingestellten Bräunungsgrad  hell  mittel  dunkel	Display for the selected degree of browning  light  medium  dark
10b	Anzeige für die gewählte Brotgröße 700 g 900 g	Display for the selected size of bread 700 g 900 g
10c	Anzeige für den Zutatenbehälter EXTRA ✓ aktiv EXTRA ✗ nicht aktiv	Display for the ingredients container EXTRA ✓ active EXTRA ✗ inactive
10d	Anzeige des gewählten Programms	Display of the selected programme
10e	Anzeige der Zeiteinstellung	Display of the time set
10f	Anzeige des Arbeitsfortschritts 1 • ○ Kneten 1 2 • ⌚ Gehen 1 3 • ○ Kneten 2 4 • ⌚ Gehen 2 5 • ⌚ Gehen 3 6 • 🍞 Backen W • 🏠 Warmhalten	Display of the work progress 1 • ○ Kneading 1 2 • ⌚ Rising 1 3 • ○ Kneading 2 4 • ⌚ Rising 2 5 • ⌚ Rising 3 6 • 🍞 Baking W • 🏠 Keep warm

Produktbeschreibung	2	Product description	2
Bedienfeld	3	Control panel	3
Display	4	Display	4
Einleitung	6	Introduction	25
Bestimmungsgemäßer Gebrauch	6	Intended use	25
Technische Daten	6	Technical data	25
Lieferumfang	6	Scope of supply	25
Verpackungsmaterial	6	Packing material	25
Entsorgungshinweis	6	Disposal/recycling	25
Für Ihre Sicherheit	7	For your safety	26
Ausstattungsmerkmale	9	Equipment features	28
Vor dem ersten Gebrauch	10	Prior to initial use	29
Gerät zusammenbauen	11	Assembly of the appliance	29
Gerät auseinanderbauen	12	Disassembly of the appliance	30
Programmübersicht / Programmdetails	13	Programme overview – programme details ...	31
Inbetriebnahme des Gerätes	15	Initial operation of the appliance	33
Gerät zusammenbauen	15	Assembly of the appliance	33
Gerät an Stromnetz anschließen	15	Connect the appliance to the mains	33
Backform befüllen	15	Fill the baking pan	33
Zutatenbehälter befüllen	15	Fill the ingredients container	33
Programm wählen	16	Select a programme	34
Brotgröße wählen	16	Select a bread size	34
Bräunungsgrad wählen	16	Select degree of browning	34
Programm starten / pausieren / beenden	16	Start / pause / stop a programme	34
Fertiges Brot/Speisen aus Backform entnehmen..	17	Remove finished bread/foods from baking pan ..	35
Individuelles Programm	17	Individual programme	35
Startzeitvorwahl	18	Start time pre-selection	36
Schnellstarttaste für Programm „8“	18	Quick start button programme 8 “baking” ...	36
Schnellstarttaste für Programm „11“	18	Quick start button programme 11 “stirring dough”	36
Programm vorzeitig beenden	19	Ending a programme prematurely.....	37
Dauerhaftes Ausschalten	19	Permanent switch-off	37
Reinigung und Pflege	19	Cleaning and care	37
Fehlercodes	20	Error codes	37
Hilfe bei der Fehlerbeseitigung	21	Troubleshooting	38
Kleine Mehlkunde	22		
Rezepte	23		
GB instruction manual	25		
Service und Garantie	40		

Einleitung



Wir freuen uns, dass Sie sich für diesen Brotbackautomaten entschieden haben und bedanken uns für Ihr Vertrauen. Die einfache Bedienung und die vielfältigen Einsatzmöglichkeiten werden auch Sie ganz sicher begeistern. Damit Sie lange Freude an diesem Gerät haben, bitten wir Sie, die nachfolgenden Informationen sorgfältig zu lesen und zu beachten. Bewahren Sie diese Anleitung gut auf. Händigen Sie alle Unterlagen bei Weitergabe des Gerätes an Dritte ebenfalls mit aus. Vielen Dank.

Bestimmungsgemäßer Gebrauch

Das Gerät ist für die Zubereitung einer Vielzahl von unterschiedlichen Brotsorten, zum Rühren und Kneten von Teig und zur Herstellung von Konfitüre im haushaltsüblichen Rahmen (in der Küche, bei Tisch, im Büro etc.) bestimmt. Andere Verwendungen oder Veränderungen des Gerätes gelten als nicht bestimmungsgemäß und bergen erhebliche Unfallgefahren. Für aus bestimmungswidriger Verwendung entstandene Schäden übernimmt der Hersteller keine Haftung. Das Gerät ist nicht für den gewerblichen Einsatz bestimmt.

Technische Daten

Das Gerät nur an eine vorschriftsmäßig installierte Schutzkontaktsteckdose anschließen. Die Netzspannung muss der auf dem Typenschild angegebenen Spannung entsprechen. Nur an Wechselstrom anschließen.

Nennspannung:	220 - 240 V~ 50 Hz
Nennaufnahme:	550 W
Schutzklasse:	I
Standby:	< 1 W

Lieferumfang

Kontrollieren Sie unmittelbar nach dem Auspacken den Lieferumfang auf Vollständigkeit sowie den einwandfreien Zustand des Produktes und aller Zubehöerteile (siehe Produktbeschreibung Seite 2).

Verpackungsmaterial

Verpackungsmaterial nicht einfach wegwerfen, sondern der Wiederverwertung zuführen.

Papier-, Pappe- und Wellpappe-Verpackungen bei Altpapiersammelstellen abgeben.

Kunststoffverpackungsteile und Folien ebenfalls in die dafür vorgesehenen Sammelbehälter geben.



In den Beispielen für die Kunststoffkennzeichnung steht: PE für Polyethylen, die Kennziffer 02 für PE-HD, 04 für PE-LD, PP für Polypropylen, PS für Polystyrol.

Entsorgungshinweis



Dieses Produkt darf laut Elektro- und Elektronikgerätegesetz am Ende seiner Lebensdauer nicht über den normalen Hausmüll entsorgt werden. Bitte geben Sie es daher kostenfrei an einer kommunalen Sammelstelle (z. B. Wertstoffhof) für das Recycling von elektrischen und elektronischen Geräten ab.

Über die Entsorgungsmöglichkeiten informiert Sie Ihre Gemeinde- oder Stadtverwaltung.



ACHTUNG: Lesen Sie alle Sicherheitshinweise und Anweisungen! Missbrauch oder Versäumnisse bei der Einhaltung der Sicherheitshinweise und Anweisungen können elektrischen Schlag, Brand und/oder schwere Verletzungen/Verbrennungen verursachen!

Allgemeine Sicherheitshinweise

- Halten Sie Kinder unter 8 Jahren stets von Gerät und Netzkabel fern.
- Kinder ab 8 Jahren dürfen Reinigungs- und Pflegearbeiten am Gerät nur unter Aufsicht durchführen.
- Kinder ab 8 Jahren und Personen, denen es an Wissen oder Erfahrung im Umgang mit dem Gerät mangelt, oder die in ihren körperlichen, sensorischen oder geistigen Fähigkeiten eingeschränkt sind, dürfen das Gerät nicht ohne Aufsicht oder Anleitung durch eine für ihre Sicherheit verantwortliche Person benutzen.
- Lassen Sie das Gerät nicht ohne Aufsicht in Betrieb.
- Kinder dürfen nicht mit dem Gerät spielen.
- Verpackungsmaterialien wie z. B. Folienbeutel gehören nicht in Kinderhände.
- Dieses Gerät keinesfalls über eine externe Zeitschaltuhr oder ein separates Fernwirksystem betreiben.
- Vor jeder Inbetriebnahme das Gerät und die Zubehörteile auf einwandfreien Zustand kontrollieren. Es darf nicht in Betrieb genommen werden, wenn es einmal heruntergefallen sein sollte oder sichtbare Schäden aufweist. In diesen Fällen das Gerät vom Netz trennen und von einer Elektro-Fachkraft überprüfen lassen.
- Beachten Sie bei der Verlegung des Netzkabels, dass niemand sich darin verheddern oder darüber stolpern kann, um ein versehentliches Herunterziehen des Gerätes zu vermeiden.
- Halten Sie das Netzkabel fern von heißen Oberflächen, scharfen Kanten und mechanischen Belastungen. Überprüfen Sie das Netzkabel regelmäßig auf Beschädigungen und Verschleiß. Beschädigte oder verwickelte Netzkabel erhöhen das Risiko eines elektrischen Schlages.
- Um das Gerät vom Stromnetz zu trennen, ziehen Sie nur am Stecker, niemals an der Leitung!
- Tauchen Sie Gerät, Netzkabel und Netzstecker zum Reinigen nie in Wasser.
- Lagern Sie das Gerät nicht im Freien oder in feuchten Räumen.

- Dieses Elektrogerät entspricht den einschlägigen Sicherheitsbestimmungen. Ist das Gerät oder das Netzkabel beschädigt, sofort den Netzstecker ziehen. Reparaturen dürfen nur von autorisierten Fachbetrieben oder durch unseren Werkskundendienst durchgeführt werden. Durch unsachgemäße Reparaturen können erhebliche Gefahren für den Benutzer entstehen.
- Unsachgemäßer Gebrauch und Missachtung der Bedienungsanleitung führen zum Verlust des Garantieanspruchs.

Sicherheitshinweise zum Gebrauch des Gerätes



Achtung: Verletzungs- bzw. Verbrennungsgefahr!

- **Die Oberflächen von Gerät, Gehäusedeckel, Zutatenbehälter, Backform und Knethaken werden während des Betriebes heiß!**
- **Heiße Oberflächen sowie der Inhalt in der Backform sind nach dem Ausschalten zunächst noch heiß!**
- **Beim Öffnen des Gehäusedeckels kann heißer Dampf entweichen!**



Arbeiten Sie daher mit Vorsicht!

- Zum Schutz empfehlen wir bei der Entnahme der Backform die Benutzung von hitzebeständigen Topflappen!
- Benutzen Sie die Oberseite des Gerätes nicht als Ablage- oder Arbeitsfläche, da diese bei Gebrauch des Gerätes heiß wird! Zum Schutz vor Brandgefahr generell keine Gegenstände aus Papier, Plastik, Stoff oder anderen brennbaren Materialien auf heiße Flächen legen!
- Die Backform und Heizelemente nie mit Alufolie abdecken bzw. auskleiden!
- Gerät nur mit geschlossenem Gehäusedeckel und nicht ohne eingesetztem Zutatenbehälter betreiben!
- Verwenden Sie nur die Original Backform bzw. den Original Knethaken!
- Während der Benutzung nicht mit Gegenständen in der Backform hantieren (Ausnahme: während der Knetpausen z.B. mit einem hitzebeständigen Silikonspatel) und nie in den laufenden Knethaken greifen. Um Verletzungen zu verhindern, müssen Haare, Hände und Kleidung unbedingt vom laufenden Gerät ferngehalten werden.

- Für die Aufstellung des Gerätes ist Folgendes zu beachten:
 - o Stellen Sie das Gerät auf eine stabile, ebene und rutschfeste Fläche (keine lackierten Oberflächen, keine Tischdecken usw.) und betreiben Sie das Gerät nicht in der Nähe von Wärmequellen (Herd, Gasflamme etc.) sowie in explosionsgefährdeter Umgebung, in der sich brennbare Flüssigkeiten oder Gase befinden!
 - o Lassen Sie um das Gerät einen Abstand von mindestens 10 cm und nach oben mindestens 60 cm, um Schäden durch Hitze oder Dampf zu vermeiden und um ungehindert arbeiten zu können!
 - o Achten Sie darauf, dass sich oberhalb des Gerätes keine hitze- bzw. feuchtigkeitsempfindlichen Möbel befinden, die beschädigt werden könnten!
 - o Sorgen Sie für einen ungehinderten Abzug der entweichenden Hitze/ Dampfes!
- Gerät und Zubehörteile müssen erst vollständig abgekühlt sein, um diese zu reinigen bzw. zu transportieren!
- Vor dem Auswechseln von Zubehör oder Zusatzteilen, die sich bei Betrieb bewegen, muss das Gerät ausgeschaltet und vom Netz getrennt werden.
- Betreiben oder lagern Sie das Gerät nicht im Freien oder in feuchten Räumen.
- Tauchen Sie Gerät, Netzkabel sowie Netzstecker zum Reinigen nie in Wasser!
- Das Gerät ist bei nicht vorhandener Aufsicht und dem Reinigen oder bei Nichtgebrauch stets vom Netz zu trennen!
- Gerät und Zubehörteile außerhalb der Reichweite von Kindern lagern!
- Für ein sicheres Ausschalten ziehen Sie nach jedem Gebrauch den Netzstecker!

Ausstattungsmerkmale

Programmauswahl

Dieser Brotbackautomat eignet sich perfekt, um selbstgebackenes Brot nach individuellen Rezepten herzustellen. Bestimmen Sie die Zutaten für Ihre Brotrezepturen selbst, ganz natürlich und ohne Zusatz- und Konservierungsstoffe. Insgesamt stehen 12 Programme plus 1 frei einstellbares Programm zur Verfügung. Sie können den Bräunungsgrad selbst bestimmen und entscheiden, ob ein großes oder kleines Brot gebacken werden soll.

Zutatenbehälter

Auf Knopfdruck lässt sich der Zutatenbehälter programmieren – Nüsse, Körner und sonstige Beigaben werden automatisch und zur richtigen Zeit zugegeben.

Bitte beachten: nicht alle Programme sind mit dieser Funktion ausgestattet.

Bedientasten

Die Wahl der Programme sowie deren Einstellungen erfolgt über leichtgängige Drucktasten. Das Drücken der jeweiligen Taste wird mit einem Signalton bestätigt.

Warmhaltefunktion

Nach Ablauf des gewählten Programmes schaltet das Gerät automatisch für 60 Minuten in die Warmhaltefunktion.

Bitte beachten: nicht alle Programme sind mit dieser Funktion ausgestattet.

Startzeitvorwahl

Das Gerät ist mit einer Startzeitvorwahl bis zu 13 Stunden ausgestattet. So können Backmischungen bereits Stunden vorher im Gerät vorbereitet und zum richtigen Zeitpunkt fertiggestellt werden.

Bitte beachten: nicht alle Programme sind mit der Startzeitvorwahl ausgestattet.

ACHTUNG: Die Verwendung der Startzeitvorwahl ist nicht zu empfehlen, wenn leicht verderbliche Zutaten (z. B. Milch, Eier usw.) verarbeitet werden sollen.

Antihafbeschichtung der Backform

Die Innenseite der herausnehmbaren Backform ist mit einer hochwertigen Antihafbeschichtung ausgestattet. Diese ist besonders reinigungsfreundlich und verhindert ein Anhaften des Back- und Kochgutes an der Oberfläche. Wir empfehlen, die Backform nicht in der Spülmaschine zu reinigen.

ACHTUNG: Schneiden und kratzen Sie nicht auf der Oberfläche der Backform. Eine zerkratzte Beschichtung fällt nicht unter die Garantieleistungen.

Memory-Funktion

Das Gerät ist bei Stromausfall mit einem Speicherschutz ausgestattet. Sollte die Stromversorgung während des Betriebes kurzzeitig unterbrochen werden, startet das Gerät innerhalb von 10 Minuten wieder, ohne dass die Taste „Start/Stopp“ erneut gedrückt werden muss.

Vor dem ersten Gebrauch

- Reinigen Sie vor dem ersten Gebrauch die Innen- und Außenseite des Gerätes sowie Backform, Knethaken, Zutatenbehälter und Zubehörteile. Nähere Informationen hierzu finden Sie unter „Reinigung und Pflege“.
- Vor der ersten Benutzung des Gerätes starten Sie bitte das Programm „8 – Backen“ mit einer Zeiteinstellung von 10 Minuten, um die Schutzschicht des Heizelementes einzubrennen.
Hinweis: Bitte stören Sie sich nicht an der kurzzeitig auftretenden leichten, unschädlichen Rauch- und Geruchsentwicklung. Sorgen Sie während dieser Zeit für gute Durchlüftung in dem Raum. Vermeiden Sie, dass Geruchsbelästigungen in andere Räume ziehen.
- Nach Abkühlung des Gerätes reinigen Sie den Innenraum mit einem feuchten Tuch.

Gerät zusammenbauen



Achtung Verletzungsgefahr!







Gerät und Zubehörteile müssen vollständig abgekühlt sein, um das Gerät zusammenzubauen!

<p>Vor dem Zusammenbauen des Gerätes immer den Netzstecker ziehen!</p>	<p>Gehäusedeckel öffnen. Nutzen Sie hierzu die beiden kleinen Griffe rechts und links an der Seite des Deckels. Backform leicht schräg gestellt (siehe Abb.) auf den Motorantrieb in der Innenseite des Gerätes aufstellen.</p>	<p>Backform nach rechts bis zum Anschlag drehen. Achten Sie auf den korrekten Sitz der Backform.</p>	<p>Knethaken auf den Schaft des Motorantriebes aufstecken. Achten Sie darauf, dass die jeweils abgeflachte Seite von Schaft und Knethaken übereinstimmen.</p>
<p>Den Knethaken auf korrekten Sitz überprüfen. Gehäusedeckel schließen. Nutzen Sie hierzu die beiden kleinen Griffe rechts und links an der Seite des Deckels.</p>	<p>Zutatenbehälter auf der linken Seite schräg aufsetzen. Achten Sie darauf, dass die Nase des Zutatenbehälters unterhalb des dafür vorgesehenen Steges am Gehäusedeckel positioniert ist.</p>	<p>Zutatenbehälter auf der rechten Seite nach unten drücken bis der Behälter einrastet.</p>	<p>Gehäusedeckel öffnen und überprüfen, ob die Klappe des Zutatenbehälters geschlossen ist. Gegebenenfalls die Klappe einrasten lassen. Hinweis: Achten Sie darauf, dass die Klappe des Zutatenbehälters vor der Inbetriebnahme stets geschlossen ist.</p>

Gerät auseinanderbauen



Achtung Verletzungsgefahr!
Gerät und Zubehörteile müssen erst vollständig abgekühlt sein, um das Gerät auseinanderzubauen!

			
Vor dem Auseinanderbauen des Gerätes immer den Netzstecker ziehen!	Hinweis: Lässt sich der Knethaken nicht entfernen, empfehlen wir die Backform mit etwas lauwarmen Wasser zu befüllen und einweichen zu lassen (siehe auch unter „Reinigung und Pflege“).	Knethaken nach oben vom Schaft abziehen und aus der Backform entnehmen.	Backform nach links bis zum Anschlag drehen.
			
Backform mit Hilfe des klappbaren Bügelgriffes nach oben aus dem Innenraum entnehmen.	Zum Entnehmen des Zutatenbehälters die Entriegelungstaste auf der rechten Seite entriegeln.	Zutatenbehälter seitlich anheben und nach oben abnehmen.	

Programmübersicht – Programmdetails

Nachstehend erhalten Sie eine umfassende Information über die einzelnen Programmdetails.

Programme			verfügbare Einstellungen			
Nr.	Bezeichnung	Beschreibung	Start- vorwahl	Bräunung	Größe	Zutaten- behälter
1	Standard	Für normales Mischbrot sowie Sauerteigbrote.	✓	✓	✓	✓
2	Kurz	Für leichtere Teige und/oder kleinere Mengen.	✓	✓	–	✓
3	Weißbrot	Für Teige mit hohem Weizenmehlanteil sowie für lockere und besonders luftige Brote.	✓	✓	✓	✓
4	Schnell	Für schnell gehende Teige ohne lange Gehzeit. Hinweis: Nutzen Sie für ein optimales Backergebnis lauwarmes Wasser.	–	✓	–	✓
5	Vollkorn	Klassische, schwere Korn-Teige mit hohem Anteil von Roggen, Dinkel usw. sowie für alle Teige, die eine hohe Geh-Temperatur vor dem Backen benötigen.	✓	✓	✓	✓
6	Kuchen	Ideal für Rührkuchen, Muffins und Brownies.	✓	✓	–	✓
7	Teig kneten	Für das Durchkneten von schweren Teigen und Hefeteig mit anschließender Gehzeit.	✓	–	–	–
8	Backen	Reine Backfunktion, für fertige Teige oder auch zum manuellen Nachbacken.	✓	✓	–	–
9	Toastbrot	Perfekt für Sandwich-Brot.	✓	✓	✓	✓
10	Konfitüre	Zum schonenden Herstellen (ohne Kochen) von Konfitüre, auch für Marmelade und Gelee geeignet. Hinweis: Wir empfehlen beim Zubereiten von Konfitüre etc. eine separate Backform zu benutzen.	–	–	–	–
11	Teig rühren	Zum Vermischen von Rührteig. Hierdurch spart man sich das manuelle Vermischen der Zutaten.	–	–	–	–
12	Glutenfrei	Für alle glutenfreien Teige nutzbar, Anpassung allerdings entsprechend der Vorgaben des jeweiligen Rezeptes.	✓	✓	✓	✓
13	Individuell	Individuelle Einstellmöglichkeiten aller Knet-, Geh- und Backphasen.	✓	✓	–	✓

Programm		Gewicht	Gesamtdauer in Stunden	Zeiteinstellungen in Minuten					Backzeit in Minuten Bräunung			Warmhalten in Minuten
Nr.	Bezeichnung			Kneten 1	Gehen 1	Kneten 2	Gehen 2	Gehen 3	hell	mittel	dunkel	
1	Standard	700 g	02:53 h	11	20	17	23	37	65	65	65	60
		900 g	03:00 h	12	20	18	23	37	70	70	70	60
2	Kurz	–	02:35 h	12	10	13	10	40	70	70	70	60
3	Weißbrot	700 g	03:40 h	18	40	22	30	45	65	65	65	60
		900 g	03:50 h	20	40	25	30	45	70	70	70	60
4	Schnell	–	02:05 h	12	10	8	0	25	70	70	70	60
5	Vollkorn	700 g	03:37 h	11	25	21	35	60	65	65	65	60
		900 g	03:45 h	12	25	23	35	60	70	70	70	60
6	Kuchen	–	01:50 h	7	4	10	9	–	80	80	80	60
7	Teig kneten	–	01:30 h	20	0	0	35	35	–	–	–	–
8	Backen	–	10 - 60 Min.	–	–	–	–	–	Bis 60	bis 60	bis 60	bis 60
9	Toastbrot	700 g	03:00 h	17	40	8	25	35	55	55	55	60
		900 g	03:05 h	17	40	8	25	35	60	60	60	60
10	Konfitüre	–	01:30 h	–	–	–	–	–	–	–	–	–
11	Teig rühren	–	00:25 h	25	–	–	–	–	–	–	–	–
12	Glutenfrei	700 g	02:50 h	12	5	13	30	40	70	70	70	60
		900 g	02:55 h	12	10	13	30	40	70	70	70	60
13	Individuell	–	–	individuell und minutengenau einstellbar								bis 60

Inbetriebnahme des Gerätes



Achtung: Verletzungs- bzw. Verbrennungsgefahr!

- Die Oberflächen von Gerät, Gehäusedeckel, Zutatenbehälter, Backform und Knethaken werden während des Betriebes heiß!
- Heiße Oberflächen sowie der Inhalt in der Backform sind nach dem Ausschalten zunächst noch heiß!
- Beim Öffnen des Gehäusedeckels kann heißer Dampf entweichen!



Gerät zusammenbauen

- Folgen Sie den Anweisungen gemäß „Gerät zusammenbauen“



- Stecken Sie das Netzkabel in eine Steckdose. Es ertönt ein Signalton. Das Programm „1“ wird angezeigt. (Standardwerte: „Gewicht: 900 g – Bräunung: mittel – Zeit: 03:00“).
- Das Display leuchtet auf, das Gerät ist betriebsbereit.

Backform befüllen

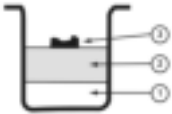

- Bereiten Sie alle Zutaten vor, die Sie zum Verarbeiten benötigen. Achten Sie auf das Mengenverhältnis zwischen flüssigen und trockenen Zutaten.
- Gehäusedeckel öffnen. Nutzen Sie hierzu die beiden kleinen Griffe rechts und links an der Seite des Deckels.
- Befüllen Sie die Backform gemäß der nachstehenden Reihenfolge:
 - 1.) flüssige Zutaten (bis ca. 350 ml)
 - 2.) trockene Zutaten wie Mehl, Backmischung usw. (bis ca. 500 g)
 - 3.) weitere Zutaten wie Hefe, Speisenaatron, Backpulver (bis ca. 10 g)
- Nach dem Befüllen den Gehäusedeckel schließen. Nutzen Sie hierzu die beiden kleinen Griffe rechts und links an der Seite des Deckels.

Achtung: Bei einer zu großen Menge kann der Teig überlaufen und im Backraum oder am Heizelement festbrennen!

Zutatenbehälter befüllen

Extra



- Standardmäßig ist die Funktion des Zutatenbehälters aktiviert. Dies wird im Display durch die Anzeige „EXTRA ✓“ angezeigt.
 - Wird die Funktion nicht benötigt, drücken Sie zum Deaktivieren die Taste „Extra“. Die Deaktivierung der Funktion wird im Display durch die Anzeige „EXTRA ✗“ angezeigt. Durch erneutes Drücken der Taste „Extra“ wird die Funktion wieder aktiviert.
 - **Wichtig:** Überprüfen Sie, bevor Sie den Zutatenbehälter befüllen, ob die Klappe des Behälters geschlossen ist!
 - Deckel des Zutatenbehälters nach oben aufklappen.
 - Zutaten einfüllen (keine Flüssigkeiten und nicht mehr als 2/3 der Füllmenge des Behälters).
 - Deckel des Zutatenbehälters schließen.
- Hinweis:** nicht alle Programme sind mit dieser Funktion ausgestattet.

Programm wählen

	<ul style="list-style-type: none">• Wählen Sie mit der Taste „Programm“ das gewünschte Programm. Die Auswahl ist im Display sichtbar.
---	---

Brotgröße wählen

	<ul style="list-style-type: none">• Wählen Sie mit der Taste „Gewicht“ die gewünschte Brotgröße (700 g / 900 g) aus. Ein 700 g Brot kann auch im 900 g Modus gebacken werden; es wird dabei nur etwas stärker geknetet und die Bräunung fällt leicht dunkler aus. Die Auswahl ist im Display sichtbar. Hinweis: nicht alle Programme sind mit dieser Funktion ausgestattet.
--	--

Bräunungsgrad wählen

	<ul style="list-style-type: none">• Wählen Sie mit der Taste „Bräunung“ den gewünschten Bräunungsgrad (hell / mittel / dunkel) aus. Die Auswahl ist im Display sichtbar. Hinweis: nicht alle Programme sind mit dieser Funktion ausgestattet.
--	--

Programm starten / pausieren / beenden

	<p>a.) Starten</p> <ul style="list-style-type: none">• Zum Starten des Gerätes drücken Sie die Taste „Start/Stopp“. Das Gerät startet die Zubereitung, im Display blinken die beiden Punkte der Zeitanzeige. Weiterhin werden im Display die einzelnen Phasen des Programmablaufes angezeigt. Die Zeitanzeige des gewählten Programmes läuft rückwärts mit „Count-down“ Modus. <p>b.) Pausieren</p> <ul style="list-style-type: none">• Das Gerät kann zum Pausieren angehalten werden. Drücken Sie hierzu die Taste „Start/Stopp“. Im Display blinkt die Anzeige für die Zeit. Zum Fortfahren des Programmes drücken Sie erneut die Taste „Start/Stopp“. Hinweis: wird innerhalb von 10 Minuten keine weitere Taste gedrückt, setzt das Gerät den Betrieb automatisch fort. <p>c.) Beenden</p> <ul style="list-style-type: none">• Nach Beendigung der Zubereitung ertönt ein 10-maliger Signalton.• Das Gerät startet automatisch die Warmhaltefunktion für 60 Minuten.• Nach Ablauf der Warmhaltezeit stoppt das Gerät den Betrieb. Dies wird durch einen mehrmaligen Signalton angezeigt.• Im Display wird die Laufzeit „0:00“ angezeigt, die beiden Punkte in der Mitte der Zeiteinstellung blinken.• Wird die Warmhaltefunktion nicht gewünscht, folgen Sie den Anweisungen unter „Programm vorzeitig beenden“. <p>Hinweis: nicht alle Programme sind mit einer Warmhaltefunktion ausgestattet.</p>
---	--

Fertiges Brot/Speisen aus der Backform entnehmen











- Öffnen Sie den Gehäusedeckel. Nutzen Sie hierzu die beiden kleinen Griffe rechts und links an der Seite des Deckels.

Wichtig: Zum Entnehmen der Backform nutzen Sie bitte hitzebeständige Topflappen.



- Drehen Sie die Backform leicht nach links und entnehmen Sie die Backform unter Hilfenahme des klappbaren Bügelgriffes aus dem Innenraum des Gerätes (nähere Information siehe unter „Gerät auseinanderbauen“).
- Brot aus der Backform kippen und auf einem Kuchengitter auskühlen lassen.
- Sollte sich der Knethaken nicht automatisch aus dem Brot lösen, den Knethaken mit dem beiliegendem Haken vorsichtig aus dem Brot ziehen.

Individuelles Programm

	<ul style="list-style-type: none"> • Das Programm „13“ ist für die individuelle Programmierung vorgesehen. Sie können alle Phasen des Programmablaufes nach Ihren Wünschen festlegen. • Wählen Sie mit der Taste „Programm“ durch mehrmaliges Drücken das Programm „13“ aus. Die Auswahl ist im Display sichtbar.
<p>1 • </p>	<p>Programmierung der Phase „Kneten 1“</p> <p>  Drücken Sie hierzu die Taste „Einstellung“.   Durch Drücken der Taste „Zeitvorwahl“ kann die gewünschte Zeiteinstellung vorgenommen werden (Zeiteinstellung von 6 Min. bis 14 Min. möglich).</p>
<p>2 • </p>	<p>Programmierung der Phase „Gehen 1“</p> <p>  Drücken Sie hierzu erneut die Taste „Einstellung“.   Durch Drücken der Taste „Zeitvorwahl“ kann die gewünschte Zeiteinstellung vorgenommen werden. (Zeiteinstellung von 20 Min. bis 1 Std. möglich).</p>
<p>3 • </p>	<p>Programmierung der Phase „Kneten 2“</p> <p>  Drücken Sie hierzu erneut die Taste „Einstellung“.   Durch Drücken der Taste „Zeitvorwahl“ kann die gewünschte Zeiteinstellung vorgenommen werden. (Zeiteinstellung von 5 Min. bis 20 Min. möglich).</p>
<p>4 • </p>	<p>Programmierung der Phase „Gehen 2“</p> <p>  Drücken Sie hierzu erneut die Taste „Einstellung“.   Durch Drücken der Taste „Zeitvorwahl“ kann die gewünschte Zeiteinstellung vorgenommen werden. (Zeiteinstellung von 5 Min. bis 40 Min. möglich).</p>
<p>5 • </p>	<p>Programmierung der Phase „Gehen 3“</p> <p>  Drücken Sie hierzu erneut die Taste „Einstellung“.   Durch Drücken der Taste „Zeitvorwahl“ kann die gewünschte Zeiteinstellung vorgenommen werden. (Zeiteinstellung von 0 Min. bis 1 Std. möglich).</p>

	<p>Programmierung der Phase „Backen“</p> <p>  Drücken Sie hierzu erneut die Taste „Einstellung“.   Durch Drücken der Taste „Zeitvorwahl“ kann die gewünschte Zeiteinstellung vorgenommen werden. (Zeiteinstellung von 0 Min. bis 1:20 Std. möglich).</p>
	<p>Programmierung der Phase „Warmhalten“</p> <p>  Drücken Sie hierzu erneut die Taste „Einstellung“.   Durch Drücken der Taste „Zeitvorwahl“ kann die gewünschte Zeiteinstellung vorgenommen werden. (Zeiteinstellung von 0 Min. bis 1 Std. möglich).</p>
	<ul style="list-style-type: none"> • Zum Bestätigen der Einstellungen drücken Sie nun die Taste „Start/Stopp“. Die Einstellungen sind nun dauerhaft gespeichert. Die individuelle Einstellung bleibt auch dann erhalten, wenn das Gerät vom Stromnetz getrennt wird.

Startzeitvorwahl

	<ul style="list-style-type: none"> • Befüllen Sie das Gerät mit den gewünschten Zutaten und wählen Sie alle Einstellungen (Programm / Gewicht / Bräunungsgrad / Zutatenbehälter (aktiv / nicht aktiv). • Zum Einstellen der Zeit für die Startzeitvorwahl drücken Sie die Taste „Zeit“. Durch erneutes Drücken können Sie die Zeit im 10-Minuten-Takt verändern. Durch dauerhaftes Drücken der Taste „Zeit“ wird die Zeit im beschleunigten 10-Minuten-Rhythmus verändert. Die Auswahl wird im Display angezeigt.
	<ul style="list-style-type: none"> • Ist die gewünschte Zeiteinstellung erreicht, drücken Sie zum Aktivieren der Funktion die Taste „Start/Stopp“. Im Display wird nun das gewählte Programm angezeigt, die beiden Punkte zwischen der Zeitanzeige blinken. <p>Beispiel: Es ist 20:30, das Brot soll am nächsten Tag um 07:00 fertig sein, d. h. in 10:30 Stunden. Als Zeiteinstellung ist „10:30“ zu wählen.</p> <p>Hinweis: nicht alle Programme sind mit der Startzeitvorwahl ausgestattet.</p> <p>Achtung: Die Verwendung der Startzeitvorwahl ist nicht zu empfehlen, wenn leicht verderbliche Zutaten (z. B. Milch, Eier usw.) verarbeitet werden sollen.</p>

Schnellstarttaste für Programm 8 „Backen“

	<ul style="list-style-type: none"> • Drücken Sie die Taste, um direkt zum Programm „8“ zu gelangen. Folgen Sie den weiteren Anweisungen unter „So bedienen Sie Ihr Gerät“.
---	---

Schnellstarttaste für Programm 11 „Teig Rühren“

	<ul style="list-style-type: none"> • Drücken Sie die Taste, um direkt zum Programm „11“ zu gelangen. Folgen Sie den weiteren Anweisungen unter „So bedienen Sie Ihr Gerät“
---	---

Programm vorzeitig beenden

 <p>Start</p> <p>Stopp</p>	<ul style="list-style-type: none">• Das gewählte Programm kann jederzeit abgebrochen werden.• Drücken Sie hierzu die Taste „Start/Stop“ für 3 Sekunden.• Das Gerät stoppt den Betrieb. Dies wird durch einen längeren Signalton angezeigt. <p>Das Display wird auf Programm „1“ zurückgestellt.</p>
---	---

Dauerhaftes Ausschalten

	<ul style="list-style-type: none">• Zum dauerhaften und sicheren Ausschalten des Gerätes ziehen Sie nach jedem Gebrauch den Netzstecker aus der Steckdose.
--	--

Reinigung und Pflege



Achtung Verletzungsgefahr!

- **Vor der Reinigung immer den Netzstecker ziehen!**
- **Basisgerät, Netzkabel und Netzstecker nicht in Wasser tauchen oder unter fließendem Wasser reinigen!**
- **Gerät und Zubehörteile müssen erst vollständig abgekühlt sein, um diese zu reinigen!**



Hinweis: Wir empfehlen die Reinigung der Backform und des Knethakens von Hand, da die Antihafbeschichtung durch die Salze der Reinigungsmittel im Geschirrspüler angegriffen und beschädigt werden kann.

- Sofort nach Gebrauch reinigen, damit Rückstände nicht eintrocknen.
- Entfernen Sie alle abnehmbaren Teile vom Deckel und Basisgerät.
- Das Basisgerät von außen und innen mit einem feuchten Tuch reinigen und nachtrocknen.
- Reinigen Sie alle Zubehörteile in heißem Wasser mit etwas Spülmittel und trocknen Sie diese dann sorgfältig ab.
- Lässt sich der Knethaken nicht aus der Backform entfernen, empfehlen wir die Backform mit etwas lauwarmen Wasser zu befüllen und einweichen zu lassen. Den Knethaken nicht mit Gewalt oder einem Werkzeug entfernen.
- Nutzen Sie zur Reinigung von groben Verschmutzungen eine haushaltsübliche Reinigungsbürste mit weichen Borsten.
- Vor dem Zusammenbauen und zur erneuten Benutzung müssen alle Zubehörteile komplett trocken sein.
- **Verwenden Sie keinesfalls Stahlwolle, Scheuerpads, Scheuer- oder Lösungsmittel und auch keine Backofen-Sprays!**
- **Gerät keinesfalls mit einem Dampfreiniger behandeln!**

Fehlercodes

Fehlercode im Display	Fehler	Fehlerbeseitigung
„ HHH “ und ein mehrmaliger Signalton beim Start eines Programmes.	Die Temperatur im Inneren des Gerätes ist zu hoch.	<ul style="list-style-type: none"> • Den Netzstecker ziehen. • Gehäusedeckel öffnen und Gerät für 15-20 Minuten abkühlen lassen.
„ HHH “ und ein mehrmaliger Signalton während des Betriebes.	Die Temperatur im Inneren des Gerätes ist zu hoch.	<ul style="list-style-type: none"> • Das aktuelle Programm stoppen. • Den Netzstecker ziehen. • Gehäusedeckel öffnen und Gerät für 15-20 Minuten abkühlen lassen.
„ LLL “ und ein mehrmaliger Signalton beim Start eines Programmes.	Die Temperatur im Inneren des Gerätes ist zu niedrig.	<ul style="list-style-type: none"> • Den Netzstecker ziehen. • Gehäusedeckel öffnen. • Warten Sie für 15-20 Minuten bis das Gerät eine Raumtemperatur zwischen 15 °C und 34 °C erreicht hat
„ Err “ beim Start eines Programmes.	Temperatursensor arbeitet nicht korrekt.	<ul style="list-style-type: none"> • Den Netzstecker ziehen und Gerät nicht weiter betreiben. • Kontaktieren Sie den Kundenservice von Rommelsbacher.

Hilfe bei der Fehlerbeseitigung

- Die Funktionsweise des Gerätes ist für eine Raumtemperatur von 15 °C bis 34 °C ausgelegt.
- Abweichende Temperaturen können das Backergebnis beeinflussen.

Problem	Ursache	Lösung
Rauch tritt während des Backens aus den Lüftungsöffnungen auf der Oberseite des Gehäusedeckels.	Bei einer zu großen Menge kann der Teig überlaufen und im Backraum oder am Heizelement festbrennen!	<ul style="list-style-type: none"> • Den Netzstecker ziehen. • Gehäusedeckel öffnen und Gerät für 15-20 Minuten abkühlen lassen. • Backraum und Heizelement reinigen.
Die Bodenkruste des Brotes ist zu dick.	Sie haben das Brot zu lange in der Backform warmgehalten, so dass es zu viel Feuchtigkeit verliert.	<ul style="list-style-type: none"> • Nehmen Sie das Brot heraus, ohne die Warmhaltefunktion zu nutzen.
Es ist sehr schwierig, den Knethaken herauszunehmen.	Der Knethaken steckt fest auf dem Schaft des Motorantriebes und lässt sich nicht lösen.	<ul style="list-style-type: none"> • Die Backform mit etwas lauwarmen Wasser zu befüllen und zusammen mit dem Knethaken einweichen lassen. <p>Tipp: Vor dem Aufsetzen des Knethakens einen Tropfen Öl auf den Schaft aufbringen.</p>
Die Zutaten werden nicht gleichmäßig verrührt und backen schlecht.	<ol style="list-style-type: none"> 1. Das gewählte Programm Menü ist nicht richtig. 2. Nach Betrieb öffnen Sie den Deckel mehrmals und das Brot ist trocken, keine braune Krustenfarbe. 3. Der Rührwiderstand ist so groß, so dass der Knethaken sich fast nicht drehen und somit nicht richtig rühren kann. 	<ul style="list-style-type: none"> • Wählen Sie das richtige Programm Menü. • Öffnen Sie den Deckel nach dem letzten Gehen des Teiges nicht mehr. • Nehmen Sie den Knethaken aus der Backform heraus und lassen Sie das Gerät ohne Last laufen; wenn sich der Knethaken nicht normal dreht, nehmen Sie Kontakt zu unserem Kundenservice auf.
Sie hören Motorengeräusche, aber der Teig wird nicht gerührt.	Die Backform ist nicht richtig fixiert oder der Knethaken wurde nicht eingesetzt. Eventuell ist die Teigmenge ist zu groß, um gerührt zu werden.	<ul style="list-style-type: none"> • Prüfen Sie, ob die Backform und der Knethaken ordnungsgemäß eingesetzt sind. • Prüfen Sie, ob der Teig gemäß Rezept gemacht wurde (Zutaten korrekt abgemessen) und in der richtigen Reihenfolge eingefüllt worden sind.
Das Brot ist so groß, dass es den Deckel anhebt.	Es wurde zu viel Hefe oder Mehl oder Wasser zugefügt oder die Umgebungstemperatur ist zu hoch.	<ul style="list-style-type: none"> • Prüfen Sie, ob der Teig gemäß Rezept gemacht wurde (Zutaten korrekt abgemessen) und in der richtigen Reihenfolge eingefüllt worden sind. • Menge der Zutaten entsprechend reduzieren.

Das Brot ist zu klein oder es geht nicht auf.	<ol style="list-style-type: none"> 1. Keine Hefe zugegeben. 2. Menge an Hefe ist zu gering. 3. Wassertemperatur zu hoch für die Aktivierung des Hefeprozesses. 4. Hefe wurde mit Salz vermischt. 5. Zu kurze Gehzeit. 	<ul style="list-style-type: none"> • Prüfen Sie die Menge und die Aktivität der Hefe, erhöhen Sie die Umgebungstemperatur entsprechend.
Es ist so viel Teig, dass die Backform überläuft.	<ol style="list-style-type: none"> 1. Die Flüssigkeitsmenge zu groß. 2. Anteil an Hefe ist zu groß. 	<ul style="list-style-type: none"> • Reduzieren Sie die Flüssigkeitsmenge und verbessern Sie die Teigfestigkeit.
Das Brot fällt in der Mitte zusammen, wenn der Teig gebacken wird.	<ol style="list-style-type: none"> 1. Das verwendete Mehl ist nicht zum Brotbacken geeignet. 2. Hefe kommt zu früh mit Flüssigkeit in Kontakt. 3. Zu viel Flüssigkeit macht den Teig zu nass und weich. 4. Wassertemperatur zu hoch. 	<ul style="list-style-type: none"> • Dosierung der Zutaten entsprechend anpassen. • Achten Sie darauf, dass die Hefe nicht sofort in Kontakt mit der Flüssigkeit kommt. • Kühleres Wasser verwenden (20 °C – 25 °C).
Das Gewicht des Brotes ist sehr hoch und die Struktur zu dicht.	<ol style="list-style-type: none"> 1. Zu viel Mehl oder zu wenig Wasser 2. Zu viele Fruchtzutaten oder zu viel Vollkornmehl. 3. Zu wenig Hefe verwendet. 4. Zu kurze Gehzeit. 	<ul style="list-style-type: none"> • Reduzieren Sie den Mehlanteil oder erhöhen Sie den Wasseranteil. • Reduzieren Sie den Anteil der entsprechenden Zutaten und erhöhen Sie den Hefeanteil.
Der Mittelteil ist hohl nachdem Brot geschnitten wurde.	<ol style="list-style-type: none"> 1. Zu viel Wasser oder Hefe. 2. Kein Salz verwendet. 3. Wassertemperatur ist zu hoch. 	<ul style="list-style-type: none"> • Dosierung der Zutaten entsprechend anpassen. • Prüfen Sie die Wassertemperatur.
Auf der Brotoberfläche klebt trockenes Pulver.	<ol style="list-style-type: none"> 1. Das Brot enthält stark glutenthaltige Zutaten wie z. B. Butter. 2. Es wurde nicht richtig gerührt aufgrund fehlenden Wassers. 	<ul style="list-style-type: none"> • Geben Sie keine stark glutenthaltigen Zutaten ins Brot. • Prüfen Sie den Wasseranteil und die mechanische Konstruktion des Brotautomaten.

Kleine Mehlkunde

In Deutschland ist es üblich, die Mehlsorte nach der Typenzahl zu bestimmen. Die Typenzahl gibt den Anteil an Mineralstoffen (Schalenanteile des Korns) im mg je 100 g Mehl an, d. h. die gängige Haushaltsmehl-Type 405 hat ganz wenig Mineralstoffe/Schalenanteile, Type 1700 sehr viel.

Neben dem klassischen Brot mit dem Weizenmehl Type 405 ist auch eine Kombination von verschiedenen Mehltypen, z. B. Type 505 Weizenmehl mit Type 1050 Dinkelmehl und Roggenmehl Type 1150 (plus Hefe, plus Gewürze) sehr beliebt.

Weizenmehl

Type 405:

Hellstes Mehl. Beste Klebeeigenschaften. Perfekt für feine Kuchen und feines Gebäck.

Type 550:

Etwas dunkler. Verwendung für Brötchen, helles Brot.

Type 812:

Noch dunkler. Ideales Mehl für helle und dunkle Mischbrote.

Type 1050

Dunkles Mehl mit kräftigem Eigengeschmack. Viele Ballaststoffe.

Brotmehl. Für Vollkorngebäck/Vollkornbrot.

Type 1700

Weizenbackschrot, dunkel, kräftig. Für Vollkornbrot.

Rezepte

Mit den nachfolgenden Rezepten möchten wir Ihnen einige Ideen und Anregungen geben. Natürlich können Sie auch auf die Vorschläge in handelsüblichen Kochbüchern oder auf die Empfehlungen des Herstellers der Brotbackmischungen zurückgreifen oder Ihre eigenen Rezepte verwirklichen. Die Zutaten sind jeweils für 700 g bzw. 900 g gedacht – wobei Sie die Mengen und die Zusammensetzung natürlich Ihren Bedürfnissen und Ihrem Geschmack anpassen können. Bitte beachten Sie dabei jedoch das Mischungsverhältnis zwischen trockenen und nassen Zutaten. Viel Spaß und Guten Appetit!

Hinweise:

- **Brot 1 h vor dem Aufschneiden ruhen lassen**
- **Beim Befüllen der Backform beachten Sie bitte die Hinweise und die Reihenfolge wie auf Seite 15 angegeben.**
- **Bei relativ hoher Wassertemperatur (ca. 35 °C) kann die Hefe schon beim Kneten gehen, wodurch sich eine große Luftblase im Brot bilden kann. Diese kann beim Backen zusammenfallen und am Ende einen unschönen Krater bilden. Wir empfehlen daher, eher zimmerwarmes bis lauwarmes Wasser zu verwenden (20 °C – 25 °C).**
- **Wenn man während der Zubereitung die Pause-Funktion (Taste für Start/Pause/Stop) nutzt, kann man zum Beispiel mit einem Silikonspatel die am Backformrand eventuell auftretenden Mehlnester oder Teigbrocken dem Teig zuführen.**

Programm:	Rezept & Zutaten	Tipps
# 1 „Standard“ Größe: 900 g Bräunung: mittel oder dunkel	Klassisches Mischbrot 350 ml lauwarmes Wasser 250 g Weizenmehl Type 405 250 g Roggenmehl Type 1150 1/2 Packung Trockenhefe 1 TL Salz 1/2 TL Zucker	In den Zutatenbehälter Brotgewürze nach Wahl geben.
# 2 „Kurz“ Bräunung: mittel oder dunkel	Schnelles Frühstücksbrot 200 ml lauwarmes Wasser 150 g Weizenmehl Type 405 150 g Roggenmehl Type 1150 1/2 Packung Trockenhefe 2 TL sehr weiche Butter 1/2 TL Salz 1 EL Honig	Für eine deftige Alternative einen 1/2 TL Zucker statt Honig verwenden. Und den Zutatenbehälter locker mit gehackten Zwiebeln und kleinen Schinkenwürfeln füllen.
# 3 „Weißbrot“ Größe: 700 g Bräunung: dunkel	Klassisches Weißbrot 300 ml lauwarmes Wasser 40 g weiche Butter 450 g Weizenmehl Type 405 1/2 Packung Trockenhefe 1 EL Salz 1 TL Zucker	Weizenmehlbrote gelingen voluminös, daher nicht mehr als ca. 750 g an Gesamt-Zutaten verwenden. Butter kann durch Margarine oder Pflanzencreme ersetzt werden. Für noch mehr Bräunung wählen Sie den 900 g Modus.
# 4 „Schnell“ Bräunung: dunkel	Zucchini-Dinkel-Brot 350 ml Buttermilch 40 g weiche Butter 500 g Dinkelmehl Type 630 150 g geraspelte Zucchini 1 Packung Trockenhefe 1 EL Salz 1 TL Zucker 1 TL Kräuter der Provence 50 g gehackte Walnüsse	Die Walnüsse in den Zutatenbehälter geben.

<p># 5 „Vollkorn“ Größe: 900 g Bräunung: dunkel</p>	<p>Italienisches Bauernbrot 400 ml lauwarmes Wasser 400 g Dinkelmehl Type 630 1 Packung Trockenhefe 1 TL Salz 1 TL Oregano 1 TL getrocknetes Basilikum Prise Zucker 50 g Pinienkerne 40 g Sesam</p>	<p>Die Pinienkerne in den Zutatenbehälter geben.</p>
<p># 6 „Kuchen“ Bräunung: mittel</p>	<p>Nussiger Rührkuchen 150 g flüssige Butter 250 g Weizenmehl Type 405 150 g Zucker 3 Eier Größe M 1 Packung Backpulver 40 g gehackte Mandeln 40 g gehackte Haselnüsse</p>	<p>Die Mandeln oder Haselnüsse in den Zutatenbehälter geben.</p>
<p># 7 „Teig kneten“</p>	<p>Zutaten für Teige, die eine Gehzeit benötigen, z.B. Hefeteige und glutenfreie Teige</p>	<p>In der Geh-Phase liegt die Temperatur bei ca. 32 °C.</p>
<p># 8 „Backen“</p>	<p>Vorgefertigte Teige (z.B. Kuchen, Brot etc.) nach Wunsch backen lassen</p>	<p>Die Maximaltemperatur auf Stufe „dunkel“ beträgt etwa 175 °C in der Backform.</p>
<p># 9 „Toastbrot“ Größe: 700 g Bräunung: mittel oder dunkel</p>	<p>Honig-Toast 300 ml lauwarmes Wasser 40 g weiche Butter 425 g Weizenmehl Type 405 1 Packung Trockenhefe 3 EL Honig oder Agavendicksaft 1 TL Salz</p>	<p>Weizenmehlbrote gelingen voluminös, daher nicht mehr als 750 g an Gesamt-Zutaten verwenden. Butter kann durch Margarine oder Pflanzencreme ersetzt werden. Für noch mehr Bräunung wählen Sie den 900 g Modus.</p>
<p># 10 „Konfitüre“ max. ca. 1500 g</p>	<p>Beeren-Konfitüre 100 ml Apfelsaft 400 g grob pürierte Brombeeren 400 g grob pürierte Johannisbeeren 500 g Gelierzucker (2:1)</p>	<p>Für eine weniger saure Alternative Himbeeren statt Johannisbeeren verwenden. Wichtig: Haltbarkeit liegt bei ca. 2 Wochen.</p>
<p># 11 „Teig rühren“</p>	<p>Vermischen von Zutaten für alle möglichen Teige und Süßspeisen.</p>	<p>Es findet keine aktive Erwärmung statt.</p>
<p># 12 „Glutenfrei“ Größe: 700 g Bräunung: dunkel</p>	<p>Proteinbrot 250 g Quark 4 Eier (Größe M) 75 g gemahlene Leinsamen</p>	<p>Brot vor dem Anschneiden noch etwa 2 – 4 h ruhen lassen. Eine Lagerung im Kühlschrank ist sinnvoll. Alternativ auch doppelte Menge möglich. Hier bei jedoch das Brot nach der Warmhaltezeit noch etwa 2 – 4 h ruhen lassen.</p>

Introduction



We are pleased you decided in favour of this bread maker and would like to thank you for your confidence. Its easy operation and wide range of applications will certainly impress you as well. To make sure you can enjoy using this appliance for a long time, please read through carefully and observe the following information. Keep this instruction manual safely. Hand out all documents to third persons when passing on the appliance. Thank you very much.

Intended use

The appliance is designed for preparing a variety of different types of bread, for stirring and kneading dough and for preparing jam for domestic use (in the kitchen, at table, in the office, etc.). Other uses or modifications of the appliance are not intended and pose considerable risks. For damage arising from unintended use, the manufacturer does not assume liability. The appliance is not designed for commercial use.

Technical data

Only connect the appliance to an isolated ground receptacle installed according to regulations. The rated voltage must comply with the details on the rating label. Only connect to alternating current.

Nominal voltage:	220 - 240 V ~ 50 Hz
Nominal power:	550 W
Protection class:	I
Standby:	< 1 W

Scope of supply

Check the scope of supply for completeness as well as the product and all components for damage (see product description page 2) immediately after unpacking.

Packing material

Do not simply throw away the packing material, but recycle it. Deliver paper, cardboard and corrugated cardboard packing to collecting facilities. Dispose plastic packing material and foils in the intended collecting containers.

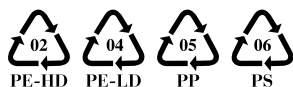

In the examples for the plastic marking:
PE stands for polyethylene, the code figure 02 for PE-HD, 04 for PE-LD, PP for polypropylene, PS for polystyrene.

Disposal/recycling



According to the Waste Electrical and Electronic Equipment Directive, this product must not be disposed of with your normal domestic waste at the end of its life-span. Therefore, please deliver it at no charge to your appropriately licensed local collecting facilities (e.g. recycling yard) concerned with the recycling of electrical and electronic equipment. Please approach your local authorities for how to dispose of the product.

For your safety



WARNING: Read all safety advices and instructions. Misuse or non-observance of the safety advices and instructions may cause electric shock, fire and/or bad injuries!

General safety advices

- Always keep children under 8 away from the product and the power cord.
- Children from the age of 8 must be supervised when cleaning or maintaining the appliance.
- Children from the age of 8 and persons not having the knowledge or experience in operating the appliance or having handicaps of physical, sensorial or mental nature must not operate the appliance without supervision or instruction by a person, responsible for their safety.
- Never leave the appliance unattended during operation.
- Children must not play with the appliance.
- Packing material like e. g. foil bags should be kept away from children.
- Do not operate this unit with an external timer or a separate tele-control system.
- Prior to each use, check the appliance and the accessory parts for perfect condition. It must not be operated if it has been dropped or shows visible damage. In these cases, the power supply must be disconnected and the appliance has to be checked by a specialist.
- When laying the power cord, make sure that no one can get entangled or stumble over it in order to avoid that the appliance is pulled down accidentally.
- Keep the power cord away from hot surfaces, sharp edges and mechanical forces. Check the power cord regularly for damage and deteriorations. Damaged or entangled cords increase the risk of an electric shock.
- Do not misuse the power cord for unplugging the appliance!
- Never immerse the appliance, power cord and power plug in water for cleaning.
- Do not store the appliance outside or in wet rooms.
- This electrical appliance complies with the relevant safety standards. In case of signs of damage to the appliance or the power cord, unplug the appliance immediately. Repairs may be carried out by authorised specialist shops only. Improper repairs may result in considerable dangers for the user.
- Improper use and disregard of the instruction manual void all warranty claims.

Safety advices for using the appliance



WARNING: Hazard of injury and burns!

- The surfaces of the appliance, the housing lid, ingredients container, baking pan and kneader are getting hot during operation!



- Hot surfaces as well as the contents of the baking pan firstly stay hot after switch-off!
- When opening the housing lid, hot steam may escape!

Thus, act with caution!

- We recommend to use heat-proof potholders for protection when removing the baking pan!
- Do not use the appliance's upper side as depositing rack or working top, as it will get hot when operating the appliance! As protection against fire, do generally not put objects made of paper, plastic, fabric or other inflammable material on hot surfaces!
- Do not cover or line the baking pan and the heating elements with aluminium foil!
- Do only operate the appliance with closed housing lid and never without the inserted ingredients container!
- Only use the original baking pan respectively original kneader!
- During operation, do not handle with objects in the baking pan (except in stirring pauses by using a silicone spatula for example) and never reach into the running kneader. To avoid injuries, it is imperative to keep away your hair, hands and clothes from the running appliance.
- Observe the following when setting up the appliance:
 - o Place the appliance on a heat-resistant, stable and even surface (no varnished surfaces, no table cloths, etc.) and do not operate it in the vicinity of sources of heat (oven, gas flame etc.) or in explosive environments, where inflammable liquids or gases are located.
 - o Keep a distance of at least 10 cm to all sides and 60 cm above the appliance to avoid damage by heat or steam and to grant an unobstructed work area!
 - o Make sure that there is no furniture sensitive to heat or moisture above the appliance.
 - o Make sure heat/steam can escape easily!
- Appliance and accessory parts must have cooled completely before cleaning or moving them!
- Switch off the appliance and disconnect it from the mains before replacing accessory or accessory parts which are moving during operation.
- Do not operate or store the appliance outdoors or in wet rooms.

- Never immerse the appliance, power cord and power plug in water for cleaning!
- Always disconnect the appliance from the mains if it is not supervised as well as before cleaning and in case of non-use!
- Store the appliance and accessory parts beyond children's reach.
- Pull the mains plug after each use for safe switch-off.

Features

Programme selection

This bread maker is perfect to make homemade bread from individual recipes. Decide for the ingredients of your bread yourself, very natural and without additives and preservatives. There is a total of 12 programmes plus 1 programme which is freely adjustable. You can decide for the degree of browning and also for the size of your bread (big/small).

Ingredients container

You can programme the ingredients container with the touch of a button – nuts, seeds and other ingredients are added automatically and at the right time.

Note: not all programmes are equipped with this feature.

Operating buttons

Selecting programmes as well as their settings are made via smooth-running pushbuttons. Every time a button is pressed, this will be confirmed with a beep.

Keep-warm function

At the end of the selected programme the appliance automatically switches to the keep-warm function for 60 minutes.

Note: not all programmes are equipped with this feature.

Start time pre-selection

The appliance is equipped with a start time pre-selection up to 13 hours. Thus baking mixtures can already be prepared hours in advance and finished at the right time.

Note: not all programmes are equipped with the start time pre-selection.

ATTENTION: We do not recommend using the start time pre-selection, if easily perishable ingredients (e. g. milk, eggs, etc.) shall be processed.

Non-stick coating of the baking pan

The inner side of the removable baking pan is equipped with a high quality non-stick coating, which is particularly easy to clean and prevents baking or cooking ingredients from sticking onto the surface. Cleaning the baking pan in the dishwasher is not recommended.

ATTENTION: Do not cut or scratch on the surface of the baking pan. Scratched protective coating is not covered by the terms of warranty.

Memory-function

The appliance is equipped with a memory function in case of power failure. If the power supply is briefly interrupted during operation, the appliance is automatically restarted within 10 minutes without pressing the "Start/Stop" button once again.

Prior to initial use

- For a start, please clean the inside and outside of the appliance as well as the baking pan, kneader, ingredients container and accessory parts. For further information please refer to chapter "Cleaning and care".
- Prior to initial use of the appliance, please start the programme "8 – baking" with a time setting of 10 minutes in order to burn-in the protective coating of the heating element.
Note: Please do not be bothered by the slight, harmless smoke and smell that will occur for a short while. While doing so, make sure that the room is well-aerated. Prevent bad smell to draught into other rooms.
- After the appliance has cooled down, please clean the interior with a moist cloth.

Assembly of the appliance



Warning: Hazard of injury!

Appliance and accessory parts have to cool down completely before assembling the appliance!

<p>Prior to assembly of the appliance, always pull the mains plug!</p>	<p>Open the housing lid. Please use the small grips on the right and left side of the lid. Fit the baking pan slightly sloping (see picture) on the motor drive inside of the appliance.</p>	<p>Turn the baking pan clockwise until the stop. Pay attention to the correct position of the baking pan.</p>	<p>Fit the kneader on the shaft of the motor drive. Make sure that the flattened side of shaft and kneader are matching.</p>
<p>Check the kneader for the correct position. Close the housing lid. To do so, use the small grips on the right and left side of the lid.</p>	<p>Fit the ingredients container slightly sloping on the left side. Make sure that the lug of the ingredients container is positioned below the appropriate bar at the housing lid.</p>	<p>Press the ingredients container down at the right side, until the container snaps in.</p>	<p>Open the housing lid and check if the flap of the ingredients container is closed. If necessary, let the flap snap in. Note: Make sure that the flap of the ingredients container is always closed before operation.</p>

Disassembly of the appliance



Warning: hazard of injury and burns!

- Appliance and accessory parts have to cool down completely before disassembling the appliance!

<p>Prior to disassembly of the appliance, always pull the mains plug!</p>	<p>Note: If the kneader is difficult to remove, we recommend to fill the baking pan with some lukewarm water and let it soak (also refer to chapter "Cleaning and care").</p>	<p>Pull the kneader off the shaft (upwards) and remove it from the baking pan.</p>	<p>Turn the baking pan counter-clockwise until the stop.</p>
<p>Remove the baking pan (upwards) from the interior by means of the foldable bow handle.</p>	<p>To remove the ingredients container, press the release button on the right side.</p>	<p>Lift the ingredients container sideways and remove it upwards.</p>	

Programme overview – programme details

Below please find a comprehensive information on details of the individual programmes.

Programme			available settings			
No.	Name	Description	Start time pre-selection	Browning	Size	Ingredients container
1	Standard (Standard)	for regular mixed bread and sourdough breads	✓	✓	✓	✓
2	Kurz (Short)	for lighter doughs and/or smaller quantities	✓	✓	–	✓
3	Weißbrot (White bread)	for doughs with a high percentage of wheat flour as well as for fluffy and especially airy breads	✓	✓	✓	✓
4	Schnell (Quick)	for doughs rising quickly without long rising time. Note: for best baking results, use lukewarm water.	–	✓	–	✓
5	Vollkorn (Whole grain bread)	classic, heavy grain doughs with a high content of rye, spelt, etc. as well as for all doughs which need a high temperature for rising before baking.	✓	✓	✓	✓
6	Kuchen (Cake)	ideal for batter, muffins and brownies.	✓	✓	–	✓
7	Teig kneten (Kneading dough)	for kneading heavy doughs and yeast dough with subsequent rising time.	✓	–	–	–
8	Backen (Baking)	pure baking function, for ready doughs or also for manual additional baking.	✓	✓	–	–
9	Toastbrot (Toast)	perfect for sandwich-bread.	✓	✓	✓	✓
10	Konfitüre (Jam)	for careful preparation (without cooking) of jam, also suitable for marmalade and jelly. Note: We recommend to use a separate baking pan for preparing marmalade, etc.	–	–	–	–
11	Teig rühren (Stirring dough)	for mixing of batter. Thus you do not have to mix the ingredients manually.	–	–	–	–
12	Glutenfrei (Gluten-free)	can be used for all gluten-free doughs, however with adaptation according to the specification defined in the recipe.	✓	✓	✓	✓
13	Individuell (Individual)	individual settings for every kneading, rising and baking phase.	✓	✓	–	✓

Programme		Weight	Total duration in hours	Time setting in minutes					Baking time in minutes			Keep-warm in minutes
No.	Description			kneading 1	rising 1	kneading 2	rising 2	rising 3	light	medium	dark	
1	Standard (Standard)	700 gr	02:53 h	11	20	17	23	37	65	65	65	60
		900 gr	03:00 h	12	20	18	23	37	70	70	70	60
2	Kurz (Short)	–	02:35 h	12	10	13	10	40	70	70	70	60
3	Weißbrot (White bread)	700 gr	03:40 h	18	40	22	30	45	65	65	65	60
		900 gr	03:50 h	20	40	25	30	45	70	70	70	60
4	Schnell (Quick)	–	02:05 h	12	10	8	0	25	70	70	70	60
5	Vollkorn (Whole grain bread)	700 gr	03:37 h	11	25	21	35	60	65	65	65	60
		900 gr	03:45 h	12	25	23	35	60	70	70	70	60
6	Kuchen (Cake)	–	01:50 h	7	4	10	9	–	80	80	80	60
7	Teig kneten (Kneading dough)	–	01:30 h	20	0	0	35	35	–	–	–	–
8	Backen (Baking)	–	10 - 60 min.	–	–	–	–	–	up to	up to 60	up to 60	up to 60
9	Toastbrot (Toast)	700 gr	03:00 h	17	40	8	25	35	55	55	55	60
		900 gr	03:05 h	17	40	8	25	35	60	60	60	60
10	Konfitüre (Jam)	–	01:30 h	–	–	–	–	–	–	–	–	–
11	eig rühren (Stirring dough)	–	00:25 h	25	–	–	–	–	–	–	–	–
12	Glutenfrei (Gluten-free)	700 gr	02:50 h	12	5	13	30	40	70	70	70	60
		900 gr	02:55 h	12	10	13	30	40	70	70	70	60
13	Individuell (Individual)	–	–	individual settings for every kneading, rising and baking phase.								up to 60

Initial operation of the appliance



WARNING: Hazard of injury and burns!!

- The surfaces of the appliance, housing lid, ingredients container, baking pan and kneader are getting hot during operation!
- Hot surfaces are contents of the baking pan firstly stay hot after switch-off!
- When opening the housing lid hot steam may escape!



Assembly of the appliance!

- Follow the instructions according to "Assembly of the appliance"



- Insert the power cord to a socket. A signal tone sounds. Programme „1“ is displayed. (Standard values: „weight: 900 gr – browning: medium – time: 03:00“).
- The display lights up, the appliance is ready for operation.

Fill the baking pan

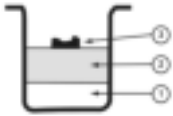

- Prepare all ingredients that you need for processing. Pay attention to the ratio between liquid and dry ingredients.
- Open the housing lid. To do so, use the small grips on the right and left side of the lid.
- Fill the baking pan in the following order:
 - 1.) liquid ingredients (up to approx. 350 ml)
 - 2.) dry ingredients like flour, baking mixture, etc. (up to approx. 500 gr)
 - 3.) further ingredients like yeast, baking soda, baking-powder (up to approx. 10 g)
- Close the housing lid after filling the baking pan. To do so, use the small grips on the right and left side of the lid.

Warning: With a too big quantity, the dough may overflow and burn on at the baking chamber or heating element!

Fill the ingredients container

Extra



- The function of the ingredients container is activated by default. This is shown on the display by „EXTRA ✓“.
- If you do not need the function, press the button “Extra” for de-activation. The de-activation of the function is shown on the display with “EXTRA ✗”. Pressing the “Extra” button once again re-activates the function.

Important: Before filling the ingredients container, check whether the flap of the container is closed!
- Fill in the ingredients (no liquids and not more than 2/3 of the filling quantity of the container).
- Close the lid of the ingredients container.

Note: not all programmes are equipped with this function.

Selecting a programme

	<ul style="list-style-type: none">• Select the desired programme with the button “Programm” The selection is shown on the display.
---	--

Selecting a bread size

	<ul style="list-style-type: none">• Select the desired bread size (700 gr / 900 gr) with the button “weight”. Any 700 g bread can also be baked in the 900 g mode; in this case the dough gets kneaded more intensely and the browning will be slightly darker. The selection is shown on the display. Note: not all programmes are equipped with this function.
--	---

Selecting a degree of browning

	<ul style="list-style-type: none">• Select the desired degree of browning (light/medium/dark) with the button “browning”. The selection is shown on the display. Note: not all programmes are equipped with this function.
--	---



























Starting / pausing / ending a programme











	<p>a.) Starting</p> <ul style="list-style-type: none">• In order to start the appliance, press the button „Start/Stopp”. The appliance starts operating, in the display the colon of the time display is blinking. Furthermore the individual phases of the programme run are shown in the display. The time display of the selected programme runs backwards in the “count-down“-mode. <p>b.) Pausing</p> <ul style="list-style-type: none">• The appliance can be stopped for pausing. For this purpose, press the button “Start/Stopp”. The display shows a flashing time value. In order to continue the programme, press the button “Start/Stopp” once again. Note: if within 10 minutes no other button is pressed, the operation is continued automatically <p>c.) Ending</p> <ul style="list-style-type: none">• Upon termination of the preparation, a 10-time signal tone sounds.• The appliance automatically starts the keep warm function for 60 minutes.• Once the keep warm time has elapsed, the appliance stops operating.• This is announced by a multiple signal tone. On the display the runtime “0:00” is shown, the colon in the middle of the time setting is blinking.• In case the keep warm function is not desired, follow the instructions of point “Ending the programme prematurely”. Note: not all programmes are equipped with the keep warm function.
---	---

Remove finished bread/foods from the baking pan



- Open the housing lid by pushing the two small grips on the right and left side of the lid.
Important: Please use heat resistant potholders for removing the baking pan.
- Turn the baking pan slightly to the left and remove it from the inside of the appliance by using the foldable bow handle (for further information please see chapter „Disassembly of the appliance“).
- Dump the bread out of the baking pan and let it cool down on a cake rack.
- If the kneader does not come off the bread automatically, pull out the kneader carefully with the enclosed hook.

Individual programme

	<ul style="list-style-type: none"> • Programme "13" is intended for your individual programming. You can set all phases of the programme sequence according to your desires. Select the programme "13" by pressing the button "Programm" several times. The selection is shown on the display.
<p>1 • </p>	<p>Programming the sequence "kneading 1"</p>   Press the button for parameter setting (8).   By pressing the button for start time pre-selection (3), the requested time can be set (time setting from 6 min. to 14 min. possible).
<p>2 • </p>	<p>Programming the sequence "rising 1"</p>   Press the button for parameter setting (8) again.   By pressing the button for start time pre-selection (3), the requested time can be set (time setting from 20 min. to 1 hour possible).
<p>3 • </p>	<p>Programming the sequence „kneading 2"</p>   Press the button for parameter setting (8) again.   By pressing the button for start time pre-selection (3), the requested time can be set (time setting from 5 min. to 20 min. possible).
<p>4 • </p>	<p>Programming the sequence "rising 2"</p>   Press the button for parameter setting (8) again.   By pressing the button for start time pre-selection (3), the requested time can be set (time setting from 5 min. to 40 min. possible).
<p>5 • </p>	<p>Programming the sequence "rising 3"</p>   Press the button for parameter setting (8) again.   By pressing the button for start time pre-selection (3), the requested time can be set (time setting from 0 min. to 1 hour possible).

	<p>Programming the sequence "baking"</p>   Press the button for parameter setting (8) again.   By pressing the button for start time pre-selection (3), the requested time can be set (time setting from 0 min. to 1:20 hours possible).
	<p>Programming the sequence "keep warm"</p>   Press the button for parameter setting (8) again.   By pressing the button for start time pre-selection (3), the requested time can be set (time setting from 0 min. to 1 hour possible).
	<ul style="list-style-type: none"> For confirmation of the settings, press the button "Start/Stop" now. The settings are saved permanently now. Your individual setting is also kept if the appliance is disconnected from the mains.

Start time pre-selection

	<ul style="list-style-type: none"> Fill the appliance with the desired ingredients and select all settings (programme / weight / degree of browning / ingredients container (active / inactive)). For setting the time for the start time pre-selection, press the button "Zeit" (time). By pressing the button again, you can adapt the time in a 10-minutes-rhythm. By continuously pressing the button "time", the time is adapted in an accelerated 10-minutes rhythm. The selection is shown in the display.
	<ul style="list-style-type: none"> When the desired time setting is reached, press the button "Start/Stop" for activating the function. Now the selected program is shown in the display, the colon in the time display is blinking. <p>Example: It is 8.30 p.m., the bread shall be finished at 7 a. m. next day, in other words in 10:30 hours. Select "10:30" as time setting.</p> <p>Note: not all programmes are equipped with the start time pre-selection.</p> <p>Important: We do not recommend using the start time pre-selection if highly perishable ingredients (e. g. milk, eggs, etc.) shall be processed.</p>

Quick start button for programme 8 "baking"

	<ul style="list-style-type: none"> Press the respective button to get to programme "8" directly. Follow further instructions as in chapter "How to use the appliance".
---	---

Quick start button for programme 11 "stirring dough"

	<ul style="list-style-type: none"> Press the respective button to get to programme "11" directly. Follow further instructions as in chapter "How to use the appliance".
---	--

Ending the programme prematurely

	<ul style="list-style-type: none"> • The selected programme can be stopped at any time. • For this purpose, press the button "Start/Stop" for 3 seconds. • The appliance stops the operation. This is announced by a longer signal tone. <p>The display is reset to "Programme 1"</p>
---	--

Permanent switch-off

	<ul style="list-style-type: none"> • Pull the mains plug after each use for a permanent and safe switch-off.
---	---

Cleaning and care



WARNING: Hazard of injury or burns!!

- **Always unplug the appliance before cleaning!**
- **Never immerse base unit, mains plug and power cord in water or clean them under running water!**
- **Prior to cleaning let cool down the appliance and all accessory parts!**



Note: We recommend to clean the baking pan and the kneader by hand, as the non-stick coating might get damaged by the salts of the cleaning agents in the dishwasher.

- Clean appliance and accessory parts immediately after use so that residues will not dry on.
- Remove all detachable parts from lid and base unit.
- Clean the base unit inside and outside with a damp cloth and dry it afterwards.
- Clean all accessory parts in hot water with some detergent and dry them thoroughly.
- If the kneader is difficult to remove from the baking pan, we recommend to fill the baking pan with some lukewarm water and let it soak. Do not remove the kneader by force or with a tool.
- For cleaning coarse soilings, use a common household cleaning brush with soft bristles.
- Before reassembly and re-use, all accessory parts have to be completely dry.
- **Under no circumstances use steel wool, scrubbing pads, abrasives, solvents or oven cleaners!**
- **Never clean the appliance with a steam cleaner!**

Error codes

Error code in the display	Error	Troubleshooting
<p>"HHH" and a repeated signal tone when starting a programme.</p>	<p>The temperature in the bread maker is too high.</p>	<ul style="list-style-type: none"> • First, unplug the appliance! • Open the housing lid and let the appliance cool down for 15 – 20 minutes.

“HHH” and a repeated signal tone during operation.	The temperature in the bread maker is too high.	<ul style="list-style-type: none"> • Stop the current programme. • Then unplug the appliance. • Open the housing lid and let the appliance cool down for 15 – 20 minutes.
“LLL” and a repeated signal tone when starting a programme.	The temperature in the bread maker is too low.	<ul style="list-style-type: none"> • Pull the mains plug. • Open the housing lid. • Wait for 15-20 minutes until the appliance has reached a room temperature between 15 °C and 34 °C.
“Err” when starting a programme.	Temperature sensor does not work properly.	<ul style="list-style-type: none"> • Pull the mains plug and do not operate the appliance any more. • Contact your customer service.

Troubleshooting

- The functioning of the appliance is designed for a room temperature of 15 °C to 34 °C.
- Different temperatures may have influence on the baking result.

Problem	Cause	Solution
Smoke is coming out of the ventilations slots on the upper part of the housing lid during baking.	If the quantity is too big, the dough can overflow and burn-in on the baking chamber or at the heating element!	<ul style="list-style-type: none"> • Pull the power plug. • Open the housing lid and let the appliance cool down for 15 – 20 minutes. • Clean the baking chamber and the heating element.
The bottom crust of the bread is too thick.	You have kept the bread warm in the baking pan too long, thus it has lost too much moisture.	<ul style="list-style-type: none"> • Take the bread out without using the keep-warm function.
It is very difficult to remove the kneader.	The kneader sticks firmly on the shaft of the motor drive and cannot be removed.	<ul style="list-style-type: none"> • Fill the pan with lukewarm water and let it soak together with the kneader. <p>Tip: Apply a drop of oil to the shaft before placing the kneader in the baking pan.</p>
The ingredients are not stirred evenly and do bake badly.	<ol style="list-style-type: none"> 1. The selected programme menu is not suitable. 2. After operation you have opened the lid several times and the bread is dry, without brown crust colour. 3. The stirring resistance is too large so that the kneader almost can't rotate and therefore can't stir adequately. 	<ul style="list-style-type: none"> • Select the suitable programme. • Do not open the lid after the dough has risen for the last time. • Take the kneader off the baking pan and let the appliance run without load; if the kneader does not rotate properly, please contact your customer service.

<p>You can hear the motor noise, but the dough is not stirred.</p>	<p>The baking pan has not been fixed properly or the kneader has not been inserted.Maybe the quantity of dough is too big to be stirred.</p>	<ul style="list-style-type: none"> • Check if the baking pan and the kneader are inserted properly. • Check if the dough has been prepared according to the recipe (ingredients have been measured correctly) and filled in the proper order.
<p>The bread is so big that the lid is raised.</p>	<p>Too much yeast or flour or water has been added to the dough or the ambient temperature is too high.</p>	<ul style="list-style-type: none"> • Check if the dough has been prepared acc. to the recipe (ingredients have been measured correctly) and filled in the proper order. • Reduce the quantity of ingredients accordingly.
<p>The bread is too small or it does not rise.</p>	<ol style="list-style-type: none"> 1. No yeast added. 2. Quantity of yeast is too small. 3. Water temperature is too high for the activation of the yeast process. 4. Yeast has been mixed with salt. 5. Rising time too short. 	<ul style="list-style-type: none"> • Check the amount and the activity of the yeast, increase the environment temperature accordingly.
<p>There is too much dough so that it spills over the baking pan.</p>	<ol style="list-style-type: none"> 1. The amount of liquid is too large. 2. The proportion of yeast is too big. 	<ul style="list-style-type: none"> • Reduce the amount of liquid and improve the stability of dough.
<p>The bread collapses in the middle during baking.</p>	<ol style="list-style-type: none"> 1. The used flour is not suitable for baking bread. 2. The yeast gets in contact with the liquid too early. 3. Excessive liquid makes the dough too wet and soft. 4. Water temperature too high. 	<ul style="list-style-type: none"> • Adjust the quantity of the ingredients accordingly.Make sure the yeast does not get in contact with the liquid immediately. • Use water with lower temperature (20 °C - 25 °C).
<p>The bread is very heavy and the bread structure is too dense.</p>	<ol style="list-style-type: none"> 1. Too much flour or too little water. 2. Too many fruit ingredients or too much wholegrain flour. 3. Too little yeast used. 4. Rising time too short. 	<ul style="list-style-type: none"> • Reduce the proportion of flour and increase water. • Reduce the proportion of corresponding ingredients and increase yeast.
<p>The middle part is hollow after cutting the bread.</p>	<ol style="list-style-type: none"> 1. Excessive water or yeast 2. No salt added. 3. Water temperature is too high. 	<ul style="list-style-type: none"> • Adjust quantity of ingredients accordingly. • Check the water temperature.
<p>Dry powder is sticking on the surface of the bread.</p>	<ol style="list-style-type: none"> 1. There are strongly glutinous ingredients in the bread such as butter. 2. The dough has not been stirred sufficiently because of lacking water. 	<ul style="list-style-type: none"> • Do not add strongly glutinous ingredients to the bread. • Check the proportion of water and the mechanical construction of the bread maker.

Service und Garantie (gültig nur innerhalb Deutschlands)

Sehr geehrter Kunde,

ca. 95 % aller Reklamationen sind leider auf Bedienungsfehler zurückzuführen und könnten ohne Probleme behoben werden, wenn Sie sich telefonisch oder per E-Mail mit unserem Kundenservice in Verbindung setzen. Wir bitten Sie daher um Kontaktaufnahme mit uns, bevor Sie Ihr Gerät an Ihren Händler zurückgeben. So wird Ihnen schnell geholfen, ohne dass Sie Wege auf sich nehmen müssen.

Die ROMMELSBACHER ElektroHausgeräte GmbH gewährt Ihnen, **dem privaten Endverbraucher**, auf die Dauer von zwei Jahren ab Kaufdatum eine Qualitätsgarantie für die in Deutschland gekauften Produkte. Die Garantiefrist wird durch spätere Weiterveräußerung, durch Reparaturmaßnahmen oder durch Austausch des Produktes weder verlängert, noch beginnt sie von neuem.

Unsere Produkte werden mit größtmöglicher Sorgfalt hergestellt. Beachten Sie bitte folgende Vorgehensweise, wenn Sie trotzdem einen Mangel feststellen:

- 1. Melden Sie sich bitte zuerst bei unserem Kundenservice unter Telefon 09851/5758 5732 oder E-Mail service@rommelsbacher.de und beschreiben Sie den festgestellten Mangel. Wir sagen Ihnen dann, wie Sie weiter mit Ihrem Gerät verfahren sollen.**
- 2. Sollte kein Bedienungsfehler oder ähnliches vorliegen, schicken Sie das Gerät bitte zusammen mit dem Kaufbeleg und einer schriftlichen Fehlerbeschreibung an unsere nachstehende Adresse.**
Ohne Kaufbeleg wird die Reparatur ohne Rückfrage kostenpflichtig erfolgen.
Ohne schriftliche Fehlerbeschreibung müssen wir den zusätzlichen Aufwand an Sie in Rechnung stellen.
Bei Einsendung des Gerätes sorgen Sie bitte für eine **transportsichere Verpackung** und eine **ausreichende Frankierung**. Für unversicherte oder transportgeschädigte Geräte übernehmen wir keine Verantwortung.
ACHTUNG: Wir nehmen grundsätzlich keine unfreien Sendungen an. Diese werden nicht zugestellt und gehen kostenpflichtig an Sie zurück. Bei berechtigten Garantiefällen übernehmen wir die Portokosten und senden Ihnen nach Absprache einen Paketaufkleber für die kostenlose Rücksendung zu.
Die Gewährleistung ist nach Wahl von ROMMELSBACHER auf eine Mängelbeseitigung oder eine Ersatzlieferung eines mängelfreien Produktes beschränkt. Weitergehende Ansprüche sind ausgeschlossen.
- 3. Die Gewährleistung erlischt bei gewerblicher Nutzung, wenn der Mangel auf unsachgemäßer oder missbräuchlicher Behandlung, Gewaltanwendung, nicht autorisierten Reparaturversuchen und/oder sonstigen Beschädigungen nach dem Kauf bzw. auf Schäden normaler Abnutzung beruht.**

ROMMELSBACHER ElektroHausgeräte GmbH
Rudolf-Schmidt-Straße 18
91550 Dinkelsbühl
Deutschland
Tel. 09851/57 58 0
Fax 09851/57 58 57 59
E-Mail: service@rommelsbacher.de
Internet: www.rommelsbacher.de