

# SONY®

4-733-294-11(1)



## Television



Reference Guide	GB
Guide de référence	FR
Guía de referencia	ES
Referentiegids	NL
Referenzanleitung	DE
Guia de referênciã	PT
Guida di riferimento	IT
Referensmaterial	SE
Referencevejledning	DK
Viiteopas	FI
Referanseveiledning	NO
Przewodnik	PL
Referenční příručka	CZ
Referenčná príručka	SK
Felhasználói útmutató	HU
Ghid de referință	RO
Информация за продукта	BG
Οδηγός αναφοράς	GR
Başvuru Kılavuzu	TR

## BRAVIA

KD-55XF80xx / 49XF80xx / 43XF80xx

# Table of Contents

IMPORTANT NOTICE . . . . .	3
Safety Information . . . . .	3
Precautions . . . . .	5
Parts and Controls . . . . .	7
Controls and Indicators . . . . .	7
Using Remote Control . . . . .	8
Remote Control Parts Description . . . . .	8
Connection Diagram . . . . .	10
Installing the TV to the Wall . . . . .	12
Using the optional Wall-Mount Bracket . . . . .	12
Troubleshooting . . . . .	13
Troubles and Solutions . . . . .	13
Specifications . . . . .	14

## Internet Connection and Data Privacy

This product connects to the internet during initial setup as soon as a network is connected in order to confirm internet connection, and later to configure the Home screen. Your IP address is used in these and all other internet connections. If you do not want your IP address be used at all, do not set-up the wireless internet function and do not connect an internet cable. Please refer to the privacy information presented in the set-up screens for further details of internet connections.

## Introduction

Thank you for choosing this Sony product. Before operating the TV, please read this manual thoroughly and retain it for future reference.

### Note

- Before operating the TV, please read the "Safety Information" (page 3).
- Images and illustrations used in the Setup Guide and this manual are for reference only and may differ from the actual product.
- The "xx" that appears in the model name corresponds to a numeric digit, related to design, colour or TV system.

## Attaching the Table-Top Stand to the TV

Refer to the Setup Guide on top of the cushion.

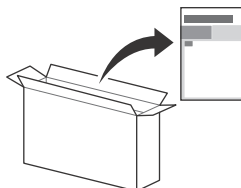

## Help

Find more troubleshooting and other useful information directly from your TV. Press **HELP** on the remote control to display a list of topics, or to search by keyword.

## Help Guide (Manual)

For more detailed information, select [Help Guide] from the Help menu on your TV. You can also check the Help Guide from your PC or smartphone (information provided on the back cover).

## Location of the identification label

Labels for the TV Model No., Production Date (year/month) and Power Supply rating are located on the rear of the TV or package. For models with supplied mains adaptor:

Labels for the mains adaptor Model No. and Serial No. are located on the bottom of the mains adaptor.

## WARNING

TO PREVENT THE SPREAD OF FIRE, KEEP CANDLES OR OTHER OPEN FLAMES AWAY FROM THIS PRODUCT AT ALL TIMES.



## NOTICE FOR CUSTOMERS IN THE UNITED KINGDOM

A moulded plug complying with BS1363 is fitted to this equipment for your safety and convenience.

Should the fuse in the plug supplied need to be replaced with the same rating of fuse approved by ASTA or BSI to BS 1362 (i.e., marked with ⚡ or ⚡) must be used.

If the plug supplied with this equipment has a detachable fuse cover, be sure to attach the fuse cover after you change the fuse. Never use the plug without the fuse cover. If you should lose the fuse cover, please contact your nearest Sony service station.

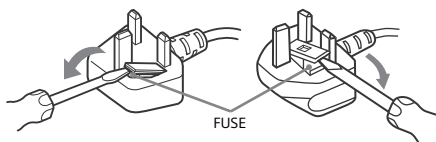

## How to replace the fuse

Open the fuse compartment with a blade screwdriver, and replace the fuse.  
Please refer to the illustration that actually equipped with the product.

## IMPORTANT NOTICE

This product has been manufactured by or on behalf of Sony Corporation, 1-7-1 Konan Minato-ku Tokyo, 108-0075 Japan. Inquiries related to product compliance based on European Union legislation shall be addressed to the authorized representative, Sony Belgium, bijkantoor van Sony Europe Limited, Da Vincilaan 7-D1, 1935 Zaventem, Belgium. For any service or guarantee matters, please refer to the addresses provided in the separate service or guarantee documents.

## Notice for Radio Equipment

Hereby, Sony Corporation declares that the radio equipment types KD-55XF8096, KD-49XF8096, KD-43XF8096 are in compliance with Directive 2014/53/EU. The full text of the EU declaration of conformity is available at the following internet address: <http://www.compliance.sony.de/>



This radio equipment can be operated in the EU without infringing applicable requirements on the use of radio spectrum.

Notice for customers: the following information is only applicable to equipment sold in countries applying EU directives.

TV wireless system may be operated in following countries: AT, BE, HR, CY, CZ, DK, EE, FI, FR, DE, EL, HU, IE, IT, LV, LT, LU, MT, NL, PL, PT, SK, SI, ES, SE, UK, IS, LI, NO, CH, BG, RO, TR, AL, BA, MK, MD, RS, ME, Kosovo

This equipment can be operated in other non-European countries.

## Safety Information

### WARNING

#### Caution

Risk of explosion if the battery is replaced by an incorrect type. Batteries must not be exposed to excessive heat such as sunshine, fire or the like or extremely low air pressure that can result in an explosion or leakage of flammable liquid or gas.

#### Stability Hazard

The television set may fall, causing serious personal injury or death.

Never place a television set in an unstable location. A television set may fall, causing serious personal injury or death. Many injuries, particularly to children, can be avoided by taking simple precautions such as:

- Using cabinets or stands recommended by the manufacturer of the television set.
- Only using furniture that can safely support the television set.
- Ensuring the television set is not overhanging the edge of the supporting furniture.
- Not placing the television set on tall furniture (for example, cupboards or bookcases) without anchoring both the furniture and the television set to a suitable support.
- Not placing the television set on cloth or other materials that may be located between the television set and supporting furniture.

- Educating children about the dangers of climbing on furniture to reach the television set or its controls. If your existing television set is being retained and relocated, the same considerations as above should be applied.

## Installation/Set-up

Install and use the TV set in accordance with the instructions below in order to avoid any risk of fire, electric shock or damage and/or injuries.

Apparatus connected to the protective earthing of the building installation through the mains connection or through other apparatus with a connection to protective earthing – and to a television distribution system using coaxial cable, may in some circumstances create a fire hazard. Connection to a television distribution system therefore has to be provided through a device providing electrical isolation below a certain frequency range (galvanic isolator, see EN 60728-11).

### Installation

- The TV set should be installed near an easily accessible mains socket.
- Place the TV on a stable, level surface to prevent it from falling over and causing personal injury or property damage.
- Install the TV where it cannot be pulled, pushed, or knocked over.
- Install the TV so that the TV's Table-Top Stand does not protrude out from the TV stand (not supplied). If the Table-Top Stand protrudes out from the TV stand, it may cause TV set to topple over, fall down, and cause personal injury or damage to the TV.

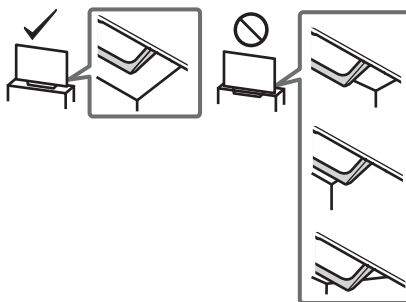

- Only qualified service personnel should carry out wall-mount installations.
- For safety reasons, it is strongly recommended that you use Sony accessories, including:
  - Wall-Mount Bracket SU-WL450
- Be sure to use the screws supplied with the Wall-Mount Bracket when attaching the Wall-Mount Bracket to the TV set. The supplied screws are designed as indicated by illustration when measured from the attaching surface of the Wall-Mount Bracket. The diameter and length of the screws differ depending on the Wall-Mount Bracket model.
- Use of screws other than those supplied may result in internal damage to the TV set or cause it to fall, etc.

8 mm - 12 mm

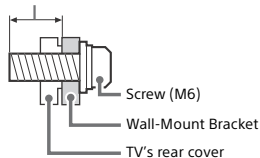

## Transporting

- Before transporting the TV set, disconnect all cables.
- Two or three people are needed to transport a large TV set.
- When transporting the TV set by hand, hold it as shown below. Do not put stress on the LCD panel and the frame around the screen.
- When lifting or moving the TV set, hold it firmly from the bottom.

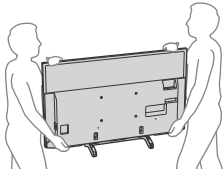

- When transporting the TV set, do not subject it to jolts or excessive vibration.
- When transporting the TV set for repairs or when moving, pack it using the original carton and packing material.

## Topple prevention

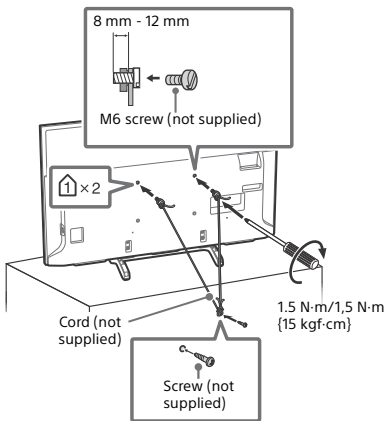

## Ventilation

- Never cover the ventilation holes or insert anything in the cabinet.
- Leave space around the TV set as shown below.
- It is strongly recommended that you use a Sony Wall-Mount Bracket in order to provide adequate air circulation.

### Installed on the wall

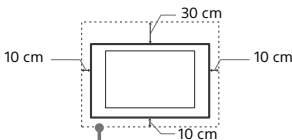

Leave at least this space around the set.

### Installed with stand

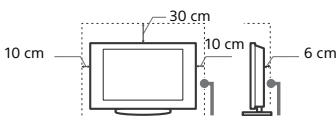

Leave at least this space around the set.

- To ensure proper ventilation and prevent the collection of dirt or dust:
  - Do not lay the TV set flat, install upside down, backwards, or sideways.
  - Do not place the TV set on a shelf, rug, bed or in a closet.
  - Do not cover the TV set with a cloth, such as curtains, or items such as newspapers, etc.
  - Do not install the TV set as shown below.

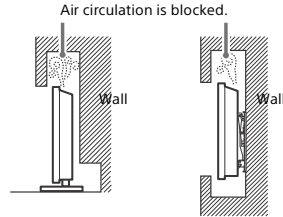

## Mains lead

Handle the mains lead and socket as follows in order to avoid any risk of fire, electric shock or damage and/or injuries:

- Use only mains leads supplied by Sony, not other suppliers.
- Insert the plug fully into the mains socket.
- Operate the TV set on a 220 V - 240 V AC supply only.
- When wiring cables, be sure to unplug the mains lead for your safety and take care not to catch your feet on the cables.
- Disconnect the mains lead from the mains socket before working on or moving the TV set.
- Keep the mains lead away from heat sources.
- Unplug the mains plug and clean it regularly. If the plug is covered with dust and it picks up moisture, its insulation may deteriorate, which could result in a fire.

## Note

- Do not use the supplied mains lead on any other equipment.
- Do not pinch, bend, or twist the mains lead excessively. The core conductors may be exposed or broken.
- Do not modify the mains lead.
- Do not put anything heavy on the mains lead.
- Do not pull on the mains lead itself when disconnecting the mains lead.
- Do not connect too many appliances to the same mains socket.
- Do not use a poor fitting mains socket.

## NOTE ON MAINS ADAPTOR (models with supplied mains adaptor only)

### Warning

To reduce the risk of fire or electric shock, do not expose this apparatus to rain or moisture.

To prevent fire or shock hazard, do not place objects filled with liquids, such as vases, on the apparatus. Do not install this equipment in a confined space, such as a bookshelf or similar unit.

- Please ensure that the mains socket is installed near the equipment and shall be easily accessible.
- Be sure to use the supplied mains adaptor and mains lead.
- Do not use any other mains adaptor. It may cause a malfunction.
- Connect the mains adaptor to an easily accessible mains socket.
- Do not coil the mains lead around the mains adaptor. The core wire may be cut and/or it may cause a malfunction of the media receiver.



- Do not touch the mains adaptor with wet hands.
- If you notice an abnormality in the mains adaptor, disconnect it from the mains socket immediately.
- The set is not disconnected from the mains source as long as it is connected to the mains socket, even if the set itself has been turned off.
- As the mains adaptor will become warm when it is used for a long time, you may feel hot when touching it by hand.

## Prohibited Usage

Do not install/use the TV set in locations, environments or situations such as those listed below, or the TV set may malfunction and cause a fire, electric shock, damage and/or injuries.

### Locations:

- Outdoors (in direct sunlight), at the seashore, on a ship or other vessel, inside a vehicle, in medical institutions, unstable locations, near water, rain, moisture or smoke.

### Environments:

- Places that are hot, humid, or excessively dusty; where insects may enter; where it might be exposed to mechanical vibration, near flammable objects (candles, etc.). The TV set shall not be exposed to dripping or splashing and no objects filled with liquids, such as vases, shall be placed on the TV.

### Situations:

- Use when your hands are wet, with the cabinet removed, or with attachments not recommended by the manufacturer. Disconnect the TV set from mains socket and aerial during lightning storms.
- Install the TV so that it sticks out into an open space. Injury or damage from a person or object bumping into the TV may result.



- Place the TV in a humid or dusty space, or in a room with oily smoke or steam (near cooking tables or humidifiers). Fire, electric shock, or warping may result.



- Install the TV in places subject to extreme temperature such as in direct sunlight, near a radiator or a heating vent. The TV may overheat in such condition which can cause deformation of the enclosure and/or TV malfunction.



- If the TV is placed in the changing room of a public bath or hot spring, the TV may be damaged by airborne sulfur, etc.



- For best picture quality, do not expose the screen to direct illumination or sunlight.
- Avoid moving the TV from a cold area to a warm area. Sudden room temperature changes may cause moisture condensation. This may cause the TV to show poor picture and/or poor colour. Should this occur, allow moisture to evaporate completely before powering the TV on.

### Broken pieces:

- Do not throw anything at the TV set. The screen glass may break by the impact and cause serious injury.
- If the surface of the TV set cracks, do not touch it until you have unplugged the mains lead. Otherwise this may cause an electric shock.

## When not in use

- If you will not be using the TV set for several days, the TV set should be disconnected from the mains for environmental and safety reasons.
- As the TV set is not disconnected from the mains when the TV set is just turned off, pull the plug from the mains to disconnect the TV set completely.
- Some TV sets may have features that require the TV set to be left in standby to work correctly.

## For children

- Do not allow children to climb on the TV set.
- Keep small accessories out of the reach of children, so that they are not mistakenly swallowed.

## If the following problems occur...

**Turn off** the TV set and unplug the mains lead immediately if any of the following problems occur.

Ask your dealer or Sony service centre to have it checked by qualified service personnel.

### When:

- Mains lead is damaged.
- Poor fitting of mains socket.
- TV set is damaged by being dropped, hit or having something thrown at it.
- Any liquid or solid object falls through openings in the cabinet.

## About LCD TV Temperature

When the LCD TV is used for an extended period, the panel surrounds become warm. You may feel hot when touching there by the hand.

## Precautions

### Viewing the TV

- View the TV in moderate light, as viewing the TV in poor light or during long period of time, strains your eyes.
- When using headphones, adjust the volume so as to avoid excessive levels, as hearing damage may result.

### LCD Screen

- Although the LCD screen is made with high-precision technology and 99.99 % or more of the pixels are effective, black dots may appear or bright points of light (red, blue, or green) may appear constantly on the LCD screen. This is a structural property of the LCD screen and is not a malfunction.
- Do not push or scratch the front filter, or place objects on top of this TV set. The image may be uneven or the LCD screen may be damaged.
- If this TV set is used in a cold place, a smear may occur in the picture or the picture may become dark. This does not indicate a failure. These phenomena disappear as the temperature rises.
- Ghosting may occur when still pictures are displayed continuously. It may disappear after a few moments.
- The screen and cabinet get warm when this TV set is in use. This is not a malfunction.
- The LCD screen contains a small amount of liquid crystal. Follow your local ordinances and regulations for disposal.

## Handling and cleaning the screen surface/cabinet of the TV set

Be sure to unplug the mains lead connected to the TV set from mains socket before cleaning.

To avoid material degradation or screen coating degradation, observe the following precautions.

- To remove dust from the screen surface/cabinet, wipe gently with a soft cloth. If dust is persistent, wipe with a soft cloth slightly moistened with a diluted mild detergent solution.
- Never spray water or detergent directly on the TV set. It may drip to the bottom of the screen or exterior parts and enter the TV set, and may cause damage to the TV set.
- Never use any type of abrasive pad, alkaline/acid cleaner, scouring powder, or volatile solvent, such as alcohol, benzene, thinner or insecticide. Using such materials or maintaining prolonged contact with rubber or vinyl materials may result in damage to the screen surface and cabinet material.
- Do not touch the TV if your hand is covered in any chemical substance such as hand cream or sunblock.
- Periodic vacuuming of the ventilation openings is recommended to ensure proper ventilation.
- When adjusting the angle of the TV set, move it slowly so as to prevent the TV set from moving or slipping off from its table stand.



## Optional Equipment

- Keep optional components or any equipment emitting electromagnetic radiation away from the TV set. Otherwise picture distortion and/or noisy sound may occur.
- This equipment has been tested and found to comply with the limits set out in the EMC Directive using a connection signal cable shorter than 3 meters.
- This equipment has been tested and found to comply with the limits set out in the EMC Directive using a RF cable shorter than 30 meters for terrestrial/satellite/CATV terminal.

## Recommendation of F type plug

Projection of the inner wire from the connection part must be less than 1.5 mm.

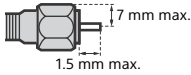

(Reference drawing of the F type plug)

## Wireless Function of the unit

- Do not operate this unit near medical equipment (pacemaker, etc.), as this may result in the malfunction of the medical equipment.
- Although this unit transmits/receives scrambled signals, be careful of unauthorised interception. We cannot be responsible for any trouble as a result.
- This equipment should be installed and operated keeping a separation distance of 20 cm or more between the antenna of this device and a person's body.

## Caution about handling the remote control

- Observe the correct polarity when inserting batteries.
- Do not use different types of batteries together or mix old and new batteries.
- Dispose of batteries in an environmentally friendly way. Certain regions may regulate the disposal of batteries. Please consult your local authority.
- Handle the remote control with care. Do not drop or step on it, or spill liquid of any kind onto it.
- Do not place the remote control in a location near a heat source, a place subject to direct sunlight, or a damp room.

## Disposal of the TV set



### Disposal of old electrical & electronic equipment (applicable in the European Union and other countries with separate collection systems)

This symbol on the product or on its packaging indicates that this product shall not be treated as household waste. Instead it shall be handed over to the appropriate collection point for the recycling of electrical and electronic equipment. By ensuring that this product is disposed of correctly, you will help to prevent potential negative consequences for the environment and human health, which could be caused by inappropriate waste handling of this product. The recycling of materials will help to conserve natural resources. For more detailed information about recycling of this product, please contact your local Civic Office, your household waste disposal service or the shop where you purchased the product.



### Disposal of waste batteries (applicable in the European Union and other countries with separate collection systems)

This symbol on the battery or on the packaging indicates that the battery provided with this product shall not be treated as household waste. On certain batteries this symbol might be used in combination with a chemical symbol. The chemical symbol for lead (Pb) is added if the battery contains more than 0.004 % lead. By ensuring that these batteries are disposed of correctly, you will help to prevent potentially negative consequences for the environment and human health which could be caused by inappropriate waste handling of the battery. The recycling of the materials will help to conserve natural resources. In case of products that for safety, performance or data integrity reasons require a permanent connection with an incorporated battery, this battery should be replaced by qualified service staff only. To ensure that the battery will be treated properly, hand over the product at end-of-life to the appropriate collection point for the recycling of electrical and electronic equipment. For all other batteries, please view the section on how to remove the battery from the product safely. Hand the battery over to the appropriate collection point for the recycling of waste batteries. For more detailed information about recycling of this battery, please contact your local Civic Office, your household waste disposal service or the shop where you purchased the product or battery.

# Parts and Controls

GB

## Controls and Indicators

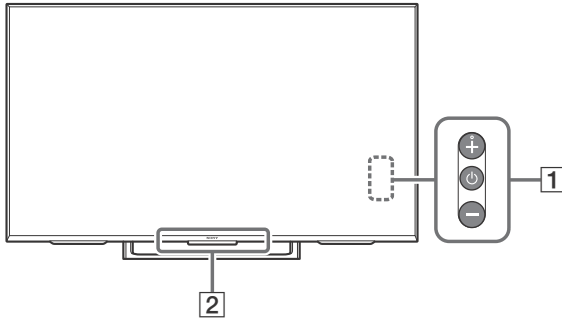

### 1 ⏻ (Power) /+/-

**When the TV is off,**

Press ⏻ to power on.

**When the TV is on,**

Press and hold ⏻ to power off.

Press ⏻ repeatedly to change the function,  
then press + or - button to:

- Adjust the volume.
- Select the channel.
- Select the input source of TV.

### 2 Remote Control sensor\* / Light sensor\* / Illumination LED

The illumination LED lights up or blinks  
according to the status of the TV.

For more information, refer to the Help  
Guide.

\* Do not place anything near the sensor.

# Using Remote Control

## Remote Control Parts Description

The remote control shape, location, availability and function of remote control buttons may vary depending on your region/country/TV model.

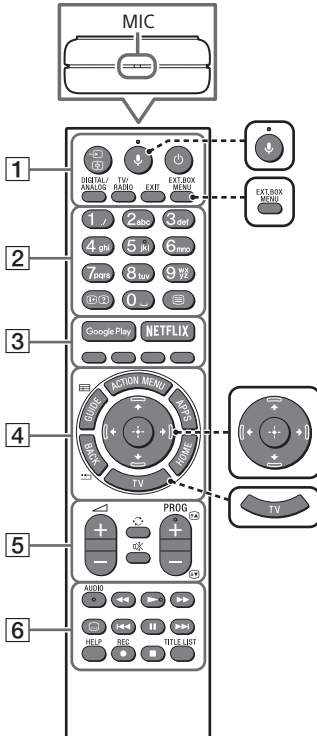

### 🗣️ (Microphone)

Use Voice Search. (e.g., Search various content by voice.)



### EXT. BOX MENU

Display the connected External Box (cable/satellite box) menu.

- For models with supplied IR Blaster, connect and set up the IR Blaster (page 11).
- The External Box menu may be displayed for some HDMI CEC compatible devices when the IR Blaster is not supplied/connected.



### ⬆️/⬇️/⬆️/⬆️/⬆️ (Navigation D-Pad)

On screen menu navigation and selection.



### TV

Switch to a TV channel or input and display the TV Menu Bar.

### 1 (Input select/Text hold)

In TV mode: Display and select the input source.

In Text mode: Hold the current page.

### (TV standby)

Turn on or turn off the TV (standby mode).

### DIGITAL/ANALOG

Switch between digital and analogue mode.

### TV/RADIO

Switch between TV or RADIO broadcasts.

### EXIT

Return to the previous screen or exit from the menu. When an Interactive Application service is available, press to exit from the service.

### 2 **Number buttons**

#### (Info/Text reveal)

Display information.

#### (Text)

Display text information.



**3 Google Play**

Access the "Google Play" online service.

**NETFLIX (Only on limited region/  
country/TV model)**

Access the "NETFLIX" online service.

**Colour buttons**

Execute corresponding function at that time.

**4 ACTION MENU**

Display a list of contextual functions.

**GUIDE/** 

Display the digital programme guide.

**APPS**

Access various services and applications.

**BACK/** 

Return to the previous screen.

**HOME**

Display the TV Home Menu.

**5**  **+/- (Volume)**



Adjust the volume.

 **(Jump)**



Jump back and forth between two channels or inputs. The TV alternates between the current channel or input and the last channel or input that was selected.

 **(Muting)**

Mute the sound. Press again to restore the sound.

**PROG +/-/**  **/** 

In TV mode: Select the channel.

In Text mode: Select the next () or previous () page.

**6 AUDIO**

Change the language for the programme currently being viewed.



Operate media contents on the TV and connected BRAVIA Sync-compatible device.

 **(Subtitle setting)**

Turn subtitles on or off (when the feature is available).

**HELP**

Display the Help menu. Help Guide can be accessed from here.

**● REC**

Record the current programme with the USB HDD recording function.

**TITLE LIST**

Display the Title list.

# Connection Diagram

For more information on connections, refer to the Help Guide by pressing **HELP** on the remote control.

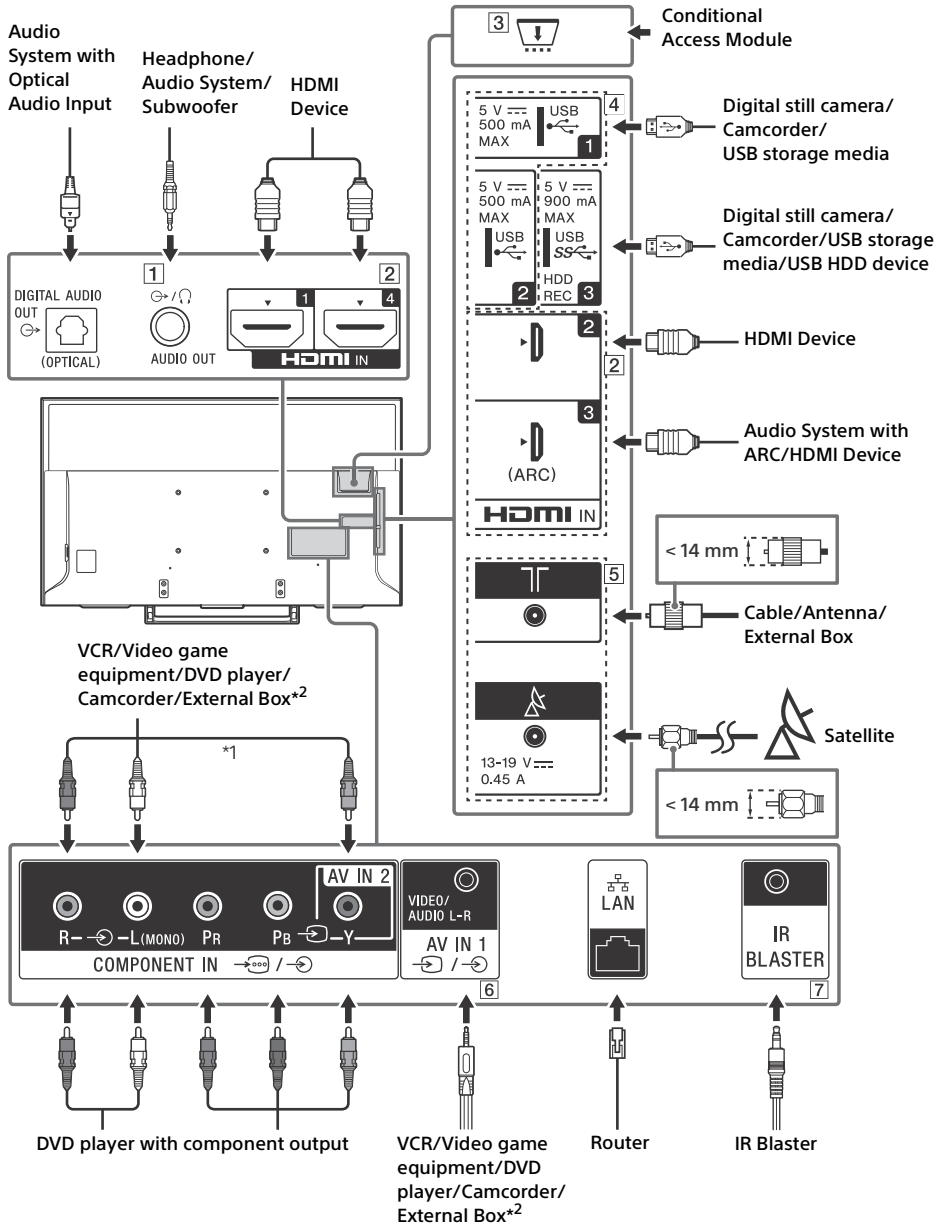

**1 AUDIO OUT** 

- Supports 3-pole stereo mini jack only.
- To listen to the TV's sound through the connected equipment, press **HOME**. Select [Settings] → [Sound] → [Headphone/Audio out] and then select the desired item.

**2 HDMI IN 1/2/3/4**

- HDMI interface can transfer the digital video and audio on a single cable.

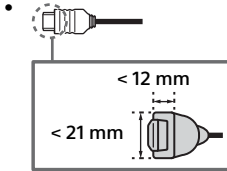

- **HDMI IN 3 ARC (Audio Return Channel)**  
Connect your audio system to the HDMI IN 3 to route TV audio to your audio system. An audio system that supports HDMI ARC can send video to the TV, and receive audio from the TV via the same HDMI cable. If your audio system does not support HDMI ARC, an additional connection with DIGITAL AUDIO OUT (OPTICAL) is necessary.

**3  CAM (Conditional Access Module)**

- Provides access to pay TV services. For details, refer to the instruction manual supplied with your CAM.
- Do not insert the smart card directly into the TV CAM slot. It must be fitted into the Conditional Access Module provided by your authorised dealer.
- CAM is not supported in some countries/ areas. Check with your authorised dealer.
- A CAM message may appear when you switch to a digital programme after using the Internet video.

**4  USB 1/2,  USB 3 (HDD REC)\*<sup>3</sup>**

- Connecting a large USB device may interfere with other connected devices beside it.
- When connecting a large USB device, connect to the USB 1 port.
- Connect a USB HDD device to the USB 3 port (blue).

**5  (RF input),  (Satellite input)**

- Connections for terrestrial/cable and satellite.

**6  AV IN 1**

- For a composite connection, use an Analogue Extension Cable (not supplied).

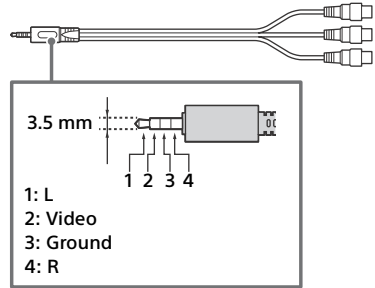

**7 IR BLASTER\*<sup>3</sup>**

- Use your Sony remote control to control your External Box (cable/satellite box). Connect the IR Blaster Cable\*<sup>3</sup> to the IR Blaster port on your TV. Place one or both of the other two ends as shown below.

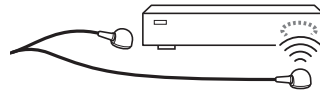

- To perform IR Blaster setup, press **HOME** and select [Settings] → [External inputs] → [IR Blaster setup].

\*1 When connecting mono equipment, connect to the L (MONO) audio jack (socket).

\*2 For an external device which has only SCART AV OUT, use a SCART-RCA adaptor and Analogue Extension Cable.

\*3 Only on limited region/country/TV model.

# Installing the TV to the Wall

## Using the optional Wall-Mount Bracket

This TV's instruction manual only provides the steps to prepare the TV for Wall-Mount installation before it is installed on the wall.

### To Customers:

For product protection and safety reasons, Sony strongly recommends that installation of your TV be performed by Sony dealers or licensed contractors. Do not attempt to install it yourself.

### To Sony Dealers and Contractors:

Provide full attention to safety during the installation, periodic maintenance and examination of this product.

Sufficient expertise is required for installing this product, especially to determine the strength of the wall for withstanding the TV's weight. Be sure to entrust the attachment of this product to the wall to Sony dealers or licensed contractors and pay adequate attention to safety during the installation. Sony is not liable for any damage or injury caused by mishandling or improper installation.

Use the Wall-Mount Bracket SU-WL450 (not supplied) to install the TV to the wall.

When installing the Wall-Mount Bracket, also refer to the Operating Instructions and Installation Guide supplied with the Wall-Mount Bracket.

### Note

- Be sure to store the removed screws in a safe place, keeping them away from children.
- Place the TV with its screen facing down on a level and stable surface covered with a thick and soft cloth when removing the Table-Top Stand from the TV to prevent damaging the surface of the LCD display.



For instructions on Wall-Mount Bracket installation, see the Installation Information (Wall-Mount Bracket) on the product page for your TV model.  
[www.sony.eu/support/](http://www.sony.eu/support/)

## To detach the Table-Top Stand from the TV

KD-55XF80xx only

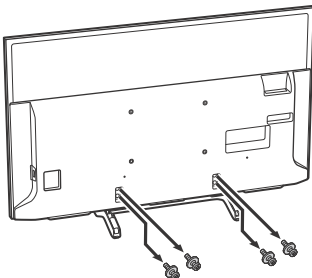

KD-49/43XF80xx only

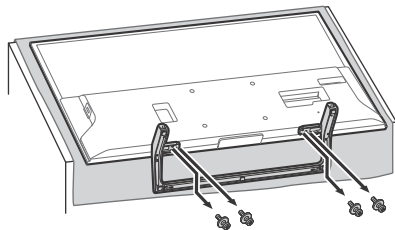

## Troubleshooting

General troubleshooting for issues like: black screen, no sound, frozen picture, TV does not respond, or network is lost, do the following steps.

- 1 Restart your TV by pressing the power button on the remote control until a message appears. The TV will restart. If the TV does not recover, try unplugging the TV from the mains lead for two minutes and then plug it in again.
- 2 Refer to the Help menu by pressing **HELP** on the remote control.
- 3 Connect your TV to the Internet and perform a software update.
- 4 Visit Sony support website (information provided on the back cover).

### When [A new TV system software update is available...] message is displayed.

Sony strongly recommends you to update the TV software by selecting [Update Now]. These software updates improve your TV performance or add new features.

The following screen with [Updating...] will appear and the illumination LED flashes white while software is updating.

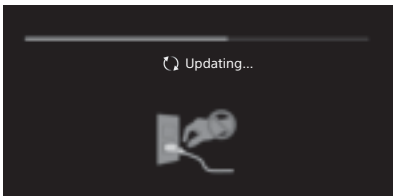

Do not unplug the mains lead during the software update. If you do, the software update may not finish completely, and it may cause a software malfunction. Software updates can take up to 15 minutes.

### When you plug in the TV, the TV may not be able to turn on for a while even if you press the power button on the remote control or the TV.

It takes time to initialize the system. Wait for about one minute, then operate it again.

## Troubles and Solutions

### When the illumination LED is flashing in red.

- Count how many times it flashes (interval time is three seconds).  
Reboot the TV by disconnecting the mains lead for two minutes, then turn on the TV.  
If the problem persists, disconnect the mains lead, and contact your dealer or Sony service centre with the number of times the illumination LED flashes.

### Terrestrial/cable service cannot be received.

- Check the antenna (aerial)/cable connection and booster settings.
- Select terrestrial/cable service by pressing **DIGITAL/ANALOG** on the remote control. If the broadcasting service is not displayed, press **TV** and then press **DIGITAL/ANALOG**.
- Terrestrial signal might be suppressed if there is a strong signal supplied nearby.
- After moving to a new house or trying to receive new services, attempt a service search by selecting [Digital Tuning].

### Satellite service cannot be received.

- Check the satellite cable connection.
- When [No signal. LNB overload detected...] message is displayed, unplug the mains lead. Then, ensure the satellite cable is not damaged and the satellite signal line is not short-circuited in the satellite connector.

### The remote control does not function.

- Replace the batteries.

### The EXT.BOX MENU button on the remote control does not work.

- Connect and set up the IR Blaster (models with supplied IR Blaster only) (page 11).
- Connect HDMI CEC compatible device (except models with supplied IR Blaster) and change to that input.

### The parental lock for broadcast password has been forgotten.

- Enter 9999 for the PIN code and select [Change PIN Code].

### The TV surrounds become warm.

- When the TV is used for an extended period, the TV surrounds become warm. You may feel hot when touching there by the hand.

# Specifications

## System

### Panel system

LCD (Liquid Crystal Display) Panel, LED Backlight

### TV system

Depending on your country/area selection/TV model

Analogue: B/G, D/K, I

Digital: DVB-T/DVB-C

DVB-T2\*

Satellite\*: DVB-S/DVB-S2

### Colour system

PAL, SECAM, NTSC3.58 (Video only), NTSC4.43 (Video only)

### Channel coverage

Depending on your country/area selection/TV model

Analogue: UHF/VHF/Cable

Digital: UHF/VHF/Cable

Satellite\*: IF Frequency 950-2,150 MHz

### Sound output

10 W + 10 W

### Wireless technology

Protocol IEEE802.11ac/a/b/g/n

(IEEE802.11ac may not be available depending on countries/regions.)

Bluetooth Version 4.1

### Frequency band(s)

Wireless LAN (IEEE 802.11ac/a/b/g/n)	
Frequency range	Output Power
2400 - 2483.5 MHz	< 20.0 dBm
5150 - 5250 MHz	< 23.0 dBm
5250 - 5350 MHz	< 20.0 dBm
5470 - 5725 MHz	< 20.0 dBm
5725 - 5850 MHz	< 13.9 dBm

Bluetooth	
Frequency range	Output Power
2400 - 2483.5 MHz	< 10.0 dBm

### RMF-TX310E

Bluetooth	
Frequency range	Output Power
2400 - 2483.5 MHz	< 10.0 dBm

## Software version

TV: PKG\_...\_...EUA

Press **HELP** on the remote control to know the software version.

Remote control: ...\_...\_...

Press **HOME**, then select [Settings] → [Voice Remote Control] → [Software version].

Any updates of software/firmware for this equipment/accessories/components will never affect its conformity to Directive 2014/53/EU in future.

\* Not all the TV sets have DVB-T2 or DVB-S/S2 technology or satellite antenna terminal.

## Input/Output jacks

### Antenna (aerial)/cable

75 ohm external terminal for VHF/UHF

### Satellite antenna

Female F Type Connector, 75 ohm.

DiSEqC 1.0, LNB 13 V/18 V & 22 kHz tone, Single Cable Distribution EN50494.

### AV IN 1

Video/Audio input (mini jack)

### COMPONENT IN

YPbPr (Component Video): 1080p (50, 60 Hz), 1080i (50, 60 Hz), 720p (50, 60 Hz), 576p, 576i, 480p, 480i

Audio input (phono pin jack)

### AV IN 2

Video input (common phono pin with Y input)

HDMI IN 1/2/3/4 (support 4K resolution, HDCP 2.2-compatible)

Video:

4096 × 2160p (50, 60 Hz)<sup>\*1+2</sup>, 4096 × 2160p (24 Hz)<sup>\*1</sup>, 3840 × 2160p (50, 60 Hz)<sup>\*2</sup>, 3840 × 2160p (24, 25, 30 Hz), 1080p (30, 50, 60 Hz), 1080i (50, 60 Hz), 720p (30, 50, 60 Hz), 720/24p, 576p, 576i, 480p, 480i, PC Formats<sup>\*3</sup>

<sup>\*1</sup> When 4096 × 2160p is input and [Wide mode] is set to [Normal], the resolution is displayed as 3840 × 2160p. To display 4096 × 2160p, set [Wide mode] setting to [Full 1] or [Full 2].

<sup>\*2</sup> HDMI IN 2/3 only. To support 18 Gbps, set [HDMI signal format] to [Enhanced format].

<sup>\*3</sup> Refer to the Help Guide for details.

Audio:

5.1 channel linear PCM: 32/44.1/48/88.2/96/176.4/192 kHz 16/20/24 bits, Dolby Digital, Dolby Digital Plus and DTS

ARC (Audio Return Channel) (HDMI IN 3 only)  
(Two channel linear PCM: 48 kHz 16 bits, Dolby Digital, Dolby Digital Plus, DTS)

## ⇨ DIGITAL AUDIO OUT (OPTICAL)

Digital optical jack (Two channel linear PCM:  
48 kHz 16 bits, Dolby Digital, DTS)

## AUDIO OUT ⇨/↻ (Stereo mini jack)

Headphone, Audio output, Subwoofer

## ⇨1, ⇨2, **SS⇨** 3 (HDD REC)\*1

USB device port (**SS⇨** 3 USB HDD device for  
REC feature)

USB port 1 and 2 support High Speed USB  
(USB 2.0).

USB port 3 supports Super Speed USB (USB 3.1  
Gen 1).



CAM (Conditional Access Module) slot

## LAN

10BASE-T/100BASE-TX connector (Depending on  
the operating environment of the network,  
connection speed may differ. 10BASE-T/  
100BASE-TX communication rate and  
communication quality are not guaranteed for  
this TV.)

## ⊖ ⊕ DC IN 19.5 V (models with supplied mains adaptor only)

Mains adaptor input

## IR BLASTER\*1

IR Blaster Cable input (mini jack)

## Others

### Optional accessories

Wall-Mount Bracket: SU-WL450

### Operating temperature

0 °C – 40 °C

### Operating humidity

10 % – 80 % RH (non-condensing)

## Power, Product Fiche and others

### Power requirements

Except models with supplied mains adaptor  
220 V - 240 V AC, 50 Hz

Models with supplied mains adaptor only  
19.5 V DC with mains adaptor

Rating: Input 220 V - 240 V AC, 50 Hz

### Energy Efficiency Class

KD-55XF80xx: A

KD-49XF80xx: A

KD-43XF80xx: A

### Screen size (measured diagonally) (Approx.)

KD-55XF80xx: 138.8 cm / 55 inches

KD-49XF80xx: 123.2 cm / 49 inches

KD-43XF80xx: 108.0 cm / 43 inches

### Power consumption

in [Standard] mode

KD-55XF80xx: 95 W

KD-49XF80xx: 85 W

KD-43XF80xx: 67 W

in [Vivid] mode

KD-55XF8096: 166 W

KD-49XF8096: 143 W

KD-43XF8096: 120 W

### Average annual energy consumption\*2

KD-55XF80xx: 132 kWh

KD-49XF80xx: 118 kWh

KD-43XF80xx: 93 kWh

### Standby power consumption\*3\*4

0.50 W (13 W in software/EPG update mode)

### Display resolution

3,840 dots (horizontal) × 2,160 lines (vertical)

### Output Rating

USB 1/2

5 V --- 500 mA MAX

USB 3

5 V --- 900 mA MAX

## Dimensions (Approx.) (w × h × d)

### with Table-Top Stand

KD-55XF80xx: 123.2 × 77.2 × 25.2 cm

KD-49XF80xx: 109.6 × 69.1 × 25.2 cm

KD-43XF80xx: 96.4 × 61.7 × 24.2 cm

### without Table-Top Stand

KD-55XF80xx: 123.2 × 71.6 × 5.7 cm

KD-49XF80xx: 109.6 × 64.0 × 5.7 cm

KD-43XF80xx: 96.4 × 56.7 × 5.7 cm

## Mass (Approx.)

### with Table-Top Stand

KD-55XF80xx: 18.6 kg

KD-49XF80xx: 12.9 kg

KD-43XF80xx: 10.8 kg

### without Table-Top Stand

KD-55XF80xx: 17.6 kg

KD-49XF80xx: 12.2 kg

KD-43XF80xx: 10.1 kg

\*1 Only on limited region/country/TV model.

\*2 Energy consumption per year, based on the power  
consumption of the television operating 4 hours per  
day for 365 days. The actual energy consumption  
will depend on how the television is used.

\*3 Specified standby power is reached after the TV  
finishes necessary internal processes.

\*4 Standby power consumption will increase when  
your TV is connected to the network.

#### Note

- Do not remove the dummy card from TV CAM (Conditional Access Module) slot other than to insert a smart card fitted in CAM.
- Optional accessories availability depends on countries/region/TV model/stock.
- Design and specifications are subject to change without notice.

#### Notes on Digital TV function

- Digital TV (DVB terrestrial, satellite and cable), interactive services and network functions may not be available in all countries or areas. Some functions might not be enabled or might not operate correctly with some providers and network environments. Some TV service providers may charge a fee for their services.
- This TV supports digital broadcasting using MPEG-2, H.264/MPEG-4 AVC and H.265/HEVC codecs, but compatibility with all operator/service signals, which may change over time, cannot be guaranteed.

#### Trademark information

- The terms HDMI and HDMI High-Definition Multimedia Interface, and the HDMI Logo are trademarks or registered trademarks of HDMI Licensing Administrator, Inc. in the United States and other countries.
- Manufactured under license from Dolby Laboratories. Dolby, Dolby Audio, and the double-D symbol are trademarks of Dolby Laboratories.
- "BRAVIA", BRAVIA and BRAVIA Sync are trademarks or registered marks of Sony Corporation.
- Gracenote, the Gracenote logo and logotype, "Powered by Gracenote" logo are either registered trademarks or trademarks of Gracenote, Inc. in the United States and/or other countries.
- Vewd® Core. Copyright 1995-2017 Vewd Software AS. All rights reserved.
- Google, Android TV, Google Play, Chromecast built-in, YouTube and other related marks and logos are trademarks of Google LLC.
- Wi-Fi®, Wi-Fi Alliance®, Wi-Fi Direct® and Miracast® are registered trademarks of Wi-Fi Alliance.
- Wi-Fi Protected Setup™ is a trademark of Wi-Fi Alliance.

- The Wi-Fi CERTIFIED™ Logo is a certification mark of Wi-Fi Alliance.
- For DTS patents, see <http://patents.dts.com>. Manufactured under license from DTS, Inc. DTS, the Symbol, & DTS and the Symbol together are registered trademarks, and DTS Digital Surround is a trademark of DTS, Inc. © DTS, Inc. All Rights Reserved.
- The Bluetooth® word mark and logos are registered trademarks owned by the Bluetooth SIG, Inc. and any use of such marks by Sony Corporation is under license. Other trademarks and trade names are those of their respective owners.
- Netflix is a registered trademark of Netflix, Inc.
- DiSEqC™ is a trademark of EUTELSAT. This TV supports DiSEqC 1.0. This TV is not intended for controlling motorized antennas.
- TUXERA is a registered trademark of Tuxera Inc. in the US and other countries.
- USB-IF SuperSpeed USB Trident logo is a registered trademark of USB Implementers Forum, Inc. 
- All other trademarks are the property of their respective owners.





# Table des matières

AVIS IMPORTANT . . . . .	3
Consignes de sécurité . . . . .	3
Précautions . . . . .	5
Pièces et commandes . . . . .	7
Commandes et voyants . . . . .	7
Utilisation de la télécommande . . . . .	8
Description des pièces de la télécommande . . . . .	8
Schéma de connexion . . . . .	10
Installation du téléviseur au mur . . . . .	12
Utilisation du support de fixation murale en option . . . . .	12
Dépannage . . . . .	13
Problèmes et solutions . . . . .	13
Spécifications . . . . .	14

## Connexion Internet et confidentialité des données

Ce produit se connecte à Internet au cours de la configuration initiale dès qu'un réseau est connecté afin de confirmer la connexion Internet, puis ultérieurement pour configurer l'écran d'accueil. Votre adresse IP est utilisée dans ces connexions Internet et toutes les autres. Si vous ne voulez pas que votre adresse IP soit utilisée, ne configurez pas la fonction Internet sans fil et ne connectez pas de câble Internet. Veuillez vous référer aux informations de confidentialité présentées dans les écrans de configuration pour en savoir plus sur les connexions Internet.

## Introduction

Sony vous remercie d'avoir choisi ce téléviseur. Avant de l'utiliser, nous vous invitons à lire attentivement ce manuel et à le conserver pour vous y référer ultérieurement.

### Remarque

- Avant d'utiliser le téléviseur, lisez les « Consignes de sécurité » (page 3).
- Les images et illustrations reprises dans ce manuel et dans le Guide d'installation sont fournies pour référence uniquement et peuvent présenter des différences par rapport au produit proprement dit.
- Le « xx » qui apparaît dans le nom de modèle correspond à un chiffre qui désigne la présentation, la couleur ou le système de téléviseur.

## Pour attacher le support de table au téléviseur

Reportez-vous au Guide d'installation au-dessus du rembourrage.

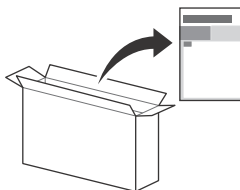

## Aide

Vous trouverez des renseignements supplémentaires sur le dépannage et d'autres informations utiles directement sur votre téléviseur. Appuyez sur **HELP** sur la télécommande pour afficher une liste de thèmes ou cherchez par mot-clé.

## Guide d'aide (Manuel)

Pour obtenir des informations supplémentaires, sélectionnez [Guide d'aide] du menu Aide sur votre téléviseur. Vous pouvez également consulter le Guide d'aide depuis votre PC ou smartphone (information disponible sur la cache arrière).

## Emplacement de l'étiquette d'identification

Les étiquettes reprenant le numéro de modèle, la date de production (année/mois) et les caractéristiques nominales de l'alimentation se trouvent à l'arrière du téléviseur ou de l'emballage.

Pour les modèles dotés de l'adaptateur secteur fourni :

Les étiquettes reprenant le numéro de modèle et le numéro de série de l'adaptateur secteur se trouvent au bas de l'adaptateur secteur.

## AVERTISSEMENT

POUR ÉVITER LES  
INCENDIES, TENEZ  
TOUJOURS LES BOUGIES ET  
AUTRES FLAMMES NUES  
ÉLOIGNÉES DE CE PRODUIT.



## AVIS IMPORTANT

Ce produit a été fabriqué par ou pour le compte de Sony Corporation, 1-7-1 Konan Minato-ku Tokyo, 108-0075 Japon. Toutes les questions relatives à la conformité des produits basées sur la législation européenne doivent être adressées à son représentant, Sony Belgium, bijkantoor van Sony Europe Limited, Davincilaan 7-D1, 1935 Zaventem, Belgique. Pour toute question relative au Service Après-Vente ou à la Garantie, merci de bien vouloir vous référer aux coordonnées qui vous sont communiquées dans les documents « Service (SAV) » ou Garantie.

## Avis concernant les équipements radio



Sony Corporation déclare par le présent document que les types d'équipement KD-55XF8096, KD-49XF8096, KD-43XF8096 sont conformes à la Directive 2014/53/UE. Le texte complet de la déclaration de conformité de l'UE est disponible sur l'adresse Internet suivante : <http://www.compliance.sony.de/>

Cet équipement radio peut être utilisé dans l'UE sans enfreindre les exigences en vigueur relatives à l'utilisation du spectre radio.

Avis aux clients : les informations suivantes s'appliquent uniquement aux appareils vendus dans les pays qui appliquent les directives de l'UE.

Le système de télévision sans fil peut être utilisé dans les pays suivants :

AT, BE, HR, CY, CZ, DK, EE, FI, FR, DE, EL, HU, IE, IT, LV, LT, LU, MT, NL, PL, PT, SK, SI, ES, SE, UK, IS, LI, NO, CH, BG, RO, TR, AL, BA, MK, MD, RS, ME, Kosovo

Cet appareil peut être utilisé dans d'autres pays non européens.

## Consignes de sécurité

### AVERTISSEMENT

#### Précaution

La pile peut exploser si elle est remplacée par un mauvais type de pile.

Les piles ne doivent pas être exposées à des chaleurs excessives comme le rayonnement solaire, le feu ou d'autres sources de chaleur similaires ni à une pression d'air extrêmement faible qui pourrait causer une explosion ou une fuite de liquide ou de gaz inflammable.

#### Risque de stabilité

Un téléviseur peut tomber et occasionner de graves blessures corporelles, voire la mort.

Ne placez jamais un téléviseur dans un endroit instable. Un téléviseur peut tomber et occasionner de graves blessures corporelles, voire la mort. De nombreuses blessures, notamment chez les enfants, peuvent être évitées en prenant de simples précautions telles que :

- Utiliser les meubles ou les supports recommandés par le fabricant du téléviseur.
- N'utiliser que des meubles capables de supporter le téléviseur en toute sécurité.
- S'assurer que le téléviseur ne dépasse pas du bord du meuble qui le supporte.
- Ne pas placer le téléviseur sur un meuble haut (par exemple, armoires ou bibliothèques) sans ancrer à la fois le meuble et le téléviseur à un support adapté.
- Ne pas placer le téléviseur sur du tissu ou autre matériau placé entre le téléviseur et le meuble de support.
- Apprendre aux enfants qu'il est dangereux de monter sur le meuble pour atteindre le téléviseur ou ses touches de commande.

Si vous conservez et déménagez votre téléviseur existant, les points ci-dessus doivent également être pris en compte et appliqués.

## Installation/Mise en place

Installez et utilisez le téléviseur conformément aux instructions ci-dessous afin d'éviter tout risque d'incendie, d'électrocution ou autre dommage et/ou blessure.

Un appareil raccordé à la mise à la terre de l'installation de l'immeuble à travers une connexion au réseau électrique ou à travers un autre appareil raccordé à une mise à la terre et à un système de distribution de télévision utilisant un câble coaxial peut, sous certaines conditions, provoquer un risque d'incendie. Le raccordement à un système de distribution de télévision doit donc être réalisé par le biais d'un périphérique assurant une isolation électrique inférieure à une certaine plage de fréquence (sectionneur galvanique, voir EN 60728-11).

### Installation

- Le téléviseur doit être installé à proximité d'une prise de courant aisément accessible.
- Positionnez le téléviseur sur une surface stable et horizontale afin d'éviter qu'il ne tombe, n'entraîne des blessures ou n'endommage des biens.
- Installez le téléviseur dans un endroit où vous ne risquez pas de le pousser, de le tirer ou de le renverser.
- Installez le téléviseur de façon à ce que son support de table ne dépasse pas du meuble TV (non fourni). Si le support de table dépasse du meuble TV, le téléviseur risque d'être renversé, de tomber, d'être endommagé ou de provoquer des blessures.

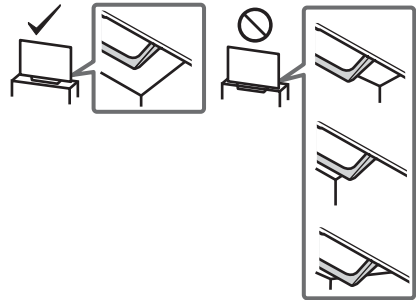

- L'installation murale du téléviseur doit être confiée à un technicien spécialisé.
- Pour des raisons de sécurité, il est vivement recommandé d'utiliser les accessoires Sony, notamment :
  - Support de fixation murale SU-WL450
- Veillez à bien utiliser les vis fournies avec le support de fixation murale lors de la mise en place du support de fixation murale sur le téléviseur. Les vis fournies sont conçues de la manière illustrée, mesurées à partir de la surface de fixation du support de fixation murale.
- Leur diamètre et leur longueur varient suivant le modèle de support de fixation murale.
- L'utilisation de vis autres que celles fournies peut occasionner des dégâts à l'intérieur du téléviseur ou provoquer sa chute, etc.

8 mm - 12 mm

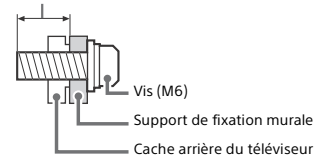

## Transport

- Avant de transporter le téléviseur, débranchez tous ses câbles.
- La présence de deux ou trois personnes est nécessaire pour le transport des téléviseurs de grande taille.
- Pour transporter le téléviseur à la main, saisissez-le de la manière illustrée. N'exercez aucune pression sur le panneau LCD ni sur le cadre qui entoure l'écran.
- Pour soulever ou déplacer le téléviseur, saisissez-le par sa base.

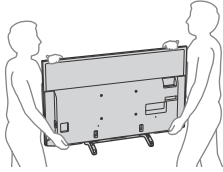

- Lorsque vous transportez le téléviseur, ne le soumettez pas à des secousses ou des vibrations excessives.
- Lorsque vous transportez le téléviseur pour le porter à réparer ou lorsque vous déménagez, glissez-le dans son emballage et son carton d'origine.

## Prévention des basculements

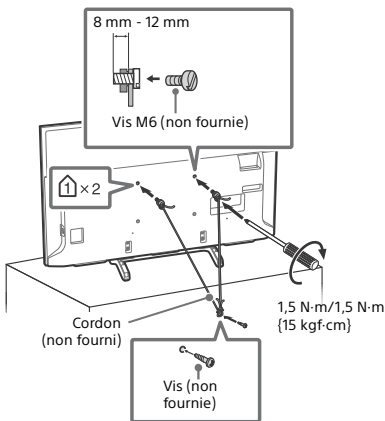

## Aération

- Vous ne devez jamais obstruer les orifices d'aération du boîtier ni y introduire un objet quelconque.
- Laissez un espace libre autour du téléviseur, comme indiqué ci-dessous.
- Il est vivement recommandé d'utiliser le support de fixation murale Sony pour favoriser la circulation adéquate de l'air.

## Installation murale

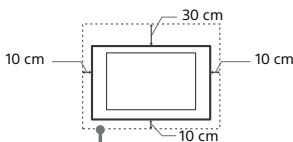

Laissez au moins cet espace libre autour du téléviseur.

## Installation sur pied

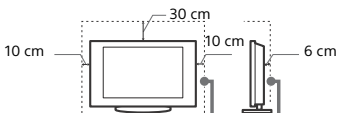

Laissez au moins cet espace libre autour du téléviseur.

- Pour une ventilation correcte, sans accumulation de salissures ni de poussière :
  - Ne placez pas le téléviseur à plat, à l'envers, vers l'arrière ou sur le côté.
  - Ne placez pas le téléviseur sur une étagère, un tapis, un lit ou dans un placard.
  - Ne couvrez pas le téléviseur avec des tissus tels que des rideaux, pas plus qu'avec des journaux, etc.
  - N'installez pas le téléviseur comme illustré ci-dessous.

La circulation de l'air est bloquée.

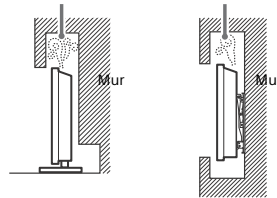

## Cordon d'alimentation secteur

Manipulez le cordon et la prise d'alimentation secteur comme indiqué ci-dessous afin d'éviter tout risque d'incendie, d'électrocution ou autre dommage et/ou blessure :

- Utilisez uniquement un cordon d'alimentation Sony et pas d'une autre marque.
- Insérez la fiche à fond dans la prise secteur.
- Utilisez le téléviseur sur une alimentation de 220 V - 240 V CA uniquement.
- Pour votre propre sécurité, assurez-vous que le cordon d'alimentation secteur est débranché lorsque vous réalisez des branchements et veillez à ne pas trébucher dans les câbles.
- Avant d'effectuer tout type d'intervention ou de déplacer le téléviseur, débranchez le cordon d'alimentation secteur de la prise de courant.
- Eloignez le cordon d'alimentation secteur des sources de chaleur.
- Débranchez la fiche du cordon d'alimentation secteur et nettoyez-la régulièrement. Si la fiche accumule de la poussière ou est exposée à l'humidité, son isolation peut se détériorer et un incendie peut se déclarer.

## Remarque

- N'utilisez pas le cordon d'alimentation fourni avec un autre appareil.
- Ne pliez pas et ne tordez pas excessivement le cordon d'alimentation secteur. Cela pourrait mettre à nu ou rompre les fils conducteurs.
- Ne modifiez pas le cordon d'alimentation secteur.
- Ne posez jamais d'objet lourd sur le cordon d'alimentation secteur.
- Ne tirez jamais sur le cordon d'alimentation secteur proprement dit pour le débrancher.
- Veillez à ne pas brancher un trop grand nombre d'appareils sur la même prise de courant.
- Pour la prise de courant, n'utilisez pas une prise de mauvaise qualité.

## REMARQUE SUR L'ADAPTATEUR SECTEUR

### (modèles dotés de l'adaptateur secteur fourni uniquement)

#### Avertissement

Pour réduire le risque d'incendie ou d'électrocution, n'exposez pas cet appareil à la pluie ou à l'humidité.

Pour éviter tout incendie ou électrocution, ne placez pas d'objets remplis de liquide, par exemple des vases, sur l'appareil. N'installez pas cet appareil dans un espace confiné, par exemple sur une étagère ou toute unité similaire.

- Assurez-vous que la prise secteur se trouve à proximité de l'appareil et qu'elle est facilement accessible.
- Veillez à utiliser l'adaptateur secteur et le cordon d'alimentation fournis.
- N'utilisez aucun autre adaptateur secteur. Cela pourrait provoquer un dysfonctionnement.
- Raccordez l'adaptateur secteur à une prise secteur d'accès aisé.

- N'enroulez pas le cordon d'alimentation secteur autour de l'adaptateur secteur. Le fil de noyau risquerait d'être coupé et/ou de provoquer un dysfonctionnement de la passerelle multimédia.
- Ne touchez pas l'adaptateur secteur avec des mains humides.
- En cas d'anomalie de fonctionnement de l'adaptateur secteur, débranchez-le immédiatement de la prise secteur.
- L'appareil n'est pas déconnecté de la source d'alimentation secteur aussi longtemps qu'il reste branché sur la prise murale, même si l'appareil proprement dit a été mis hors tension.
- Comme l'adaptateur secteur chauffe lorsqu'il est utilisé pendant une longue période, vous pouvez sentir la chaleur lorsque vous le touchez à la main.



## Ce qu'il ne faut pas faire

N'installez/n'utilisez pas le téléviseur dans des lieux, environnements ou situations comparables à ceux répertoriés ci-dessous car sinon, il risque de ne pas fonctionner correctement ou de provoquer un incendie, une électrocution, d'autres dommages et/ou des blessures.

### Lieu :

- A l'extérieur (en plein soleil), au bord de la mer, sur un bateau ou voilier, à l'intérieur d'un véhicule, dans des établissements hospitaliers, des sites instables, exposés à la pluie, l'humidité ou à la fumée.

### Environnement :

- Endroits excessivement chauds, humides ou poussiéreux ; accessibles aux insectes ; soumis à des vibrations mécaniques, à proximité d'objets inflammables (bougies, etc.). Le téléviseur ne doit être exposé à aucune forme d'écoulement ou d'éclaboussure. C'est pourquoi aucun objet rempli d'un liquide quelconque, comme un vase, ne doit être placé sur le téléviseur.

### Situations :

- À utiliser lorsque vos mains sont mouillées, en l'absence de boîtier, ou avec des accessoires non recommandés par le fabricant. En cas d'orage, débranchez le téléviseur de la prise secteur et de la prise d'antenne.
- Installer le téléviseur de manière saillante dans un espace ouvert. Des personnes pourraient se blesser ou l'endommager ou des objets pourraient se heurter au téléviseur.

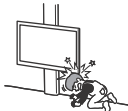

- Placer le téléviseur dans un endroit humide ou poussiéreux, ou dans une pièce pleine de vapeur ou de fumée grasse (près des tables de cuisson ou d'humidificateurs). Il pourrait en résulter un incendie, des risques d'électrocution ou des déformations.
- Installer le téléviseur à des endroits soumis à des températures extrêmes, par exemple à la lumière directe du soleil, ou près d'un radiateur ou d'un ventilateur soufflant de l'air chaud. Il peut en résulter une surchauffe du téléviseur, susceptible de déformer le boîtier et/ou d'entraîner le dysfonctionnement du téléviseur.



- Si le téléviseur est placé dans les vestiaires de thermes ou de bains publics, le soufre dans l'atmosphère, etc., risque de l'endommager.



- Pour une qualité d'image optimale, n'exposez pas l'écran à un éclairage direct ou aux rayons directs du soleil.

- Évitez de déplacer le téléviseur d'une zone à une zone chaude. Les changements brusques de température ambiante peuvent entraîner une condensation de l'humidité. Le téléviseur peut alors diffuser des images et/ou des couleurs de qualité médiocre. Dans une telle éventualité, laissez l'humidité s'évaporer complètement avant de mettre le téléviseur sous tension.

## Éclats et projections d'objets :

- Ne projetez aucun objet en direction du téléviseur. Le verre de l'écran pourrait être brisé lors de l'impact et provoquer des blessures graves.
- Si la surface de l'écran se fendille, ne touchez pas le téléviseur avant d'avoir débranché le cordon d'alimentation secteur. Sinon, cela pourrait entraîner un risque d'électrocution.

FR

## Au repos

- Si vous envisagez de ne pas utiliser le téléviseur pendant plusieurs jours, il est conseillé de le débrancher de l'alimentation secteur pour des raisons de sécurité et de protection de l'environnement.
- Le téléviseur étant toujours sous tension lorsqu'il est simplement éteint, débranchez la fiche d'alimentation secteur de la prise secteur pour le mettre complètement hors tension.
- Certains téléviseurs possèdent des caractéristiques dont le bon fonctionnement peut exiger que l'appareil demeure sous tension lorsqu'il est en mode veille.

## Avec les enfants

- Ne laissez pas les enfants grimper sur le téléviseur.
- Conservez les petits accessoires hors de portée des enfants pour éviter tout risque d'ingestion accidentelle.

## Si vous rencontrez les problèmes suivants...

**Eteignez** le téléviseur et débranchez immédiatement le cordon d'alimentation de la prise secteur si l'un des problèmes suivants devait survenir.

Contactez votre revendeur ou le centre de service après-vente Sony pour faire contrôler votre téléviseur par un technicien spécialisé.

### Si :

- Le cordon d'alimentation secteur est endommagé.
- La prise de courant est de mauvaise qualité.
- Le téléviseur est endommagé après avoir subi une chute, un impact ou la projection d'un objet.
- Un objet liquide ou solide a pénétré à l'intérieur des ouvertures du boîtier.

## À propos de la température du téléviseur LCD

Si vous utilisez le téléviseur LCD pendant une période prolongée, la température augmente dans la zone entourant le panneau. Si vous le touchez, vous remarquerez peut-être qu'il est chaud.

## Précautions

### Regarder la télévision

- Regarder la télévision dans une pièce modérément éclairée ou peu éclairée ou pendant une période prolongée soumet vos yeux à un effort.
- Si vous utilisez un casque, réglez le volume de façon à éviter un niveau sonore excessif qui pourrait altérer votre capacité auditive.

### Écran LCD

- Bien que l'écran LCD soit fabriqué avec une technologie de haute précision et soit doté d'une définition de pixels effectifs de 99,99 % ou supérieure, il est possible que quelques points noirs ou points lumineux (rouges, bleus ou verts) apparaissent constamment sur l'écran. Ce phénomène est inhérent à la structure de l'écran LCD et n'indique pas un dysfonctionnement.
- N'appuyez pas sur le filtre avant, ne l'érafliez pas et ne placez pas d'objets sur ce téléviseur. L'image pourrait être instable ou l'écran LCD être endommagé.

- Si ce téléviseur est utilisé dans un environnement froid, l'image peut apparaître sale ou sombre. Ce n'est pas le signe d'un dysfonctionnement. Ce phénomène disparaît au fur et à mesure que la température augmente.
- Une image rémanente peut apparaître lorsque des images fixes sont affichées en continu. Elle peut disparaître au bout d'un certain temps.
- L'écran et le boîtier se réchauffent lorsque le téléviseur est en cours d'utilisation. Ceci n'a rien d'anormal.
- L'écran LCD contient une petite quantité de cristaux liquides. Respectez les réglementations locales en vigueur concernant la mise au rebut de cet équipement.

## Traitement et nettoyage du boîtier et de la surface de l'écran du téléviseur

Assurez-vous que le cordon d'alimentation secteur relié au téléviseur est débranché de la prise de courant avant d'entreprendre toute opération de nettoyage.

Pour éviter toute dégradation du matériau ou du revêtement de l'écran, respectez les précautions suivantes.

- Pour ôter la poussière du boîtier ou de la surface de l'écran, frottez délicatement avec un linge doux. En cas de saleté tenace, frottez avec un linge doux légèrement imprégné d'une solution à base de détergent doux dilué.
- Ne jamais vaporiser d'eau ou de détergent directement sur le téléviseur. Le liquide pourrait couler au bas de l'écran ou sur les parties extérieures, voire pénétrer dans le téléviseur et l'endommager.
- N'utilisez jamais d'éponge abrasive, de produit de nettoyage alcalin/acide, de poudre à récurer ou de solvant volatil, qu'il s'agisse d'alcool, d'essence, de diluant ou d'insecticide. L'utilisation de ces produits ou tout contact prolongé avec des matériaux en caoutchouc ou en vinyle peut endommager la surface de l'écran et le matériau du boîtier.
- Ne touchez pas le téléviseur si votre main est recouverte d'une substance chimique quelconque, comme de la crème pour les mains ou de l'écran total.
- Le nettoyage régulier des ouvertures de ventilation est recommandé pour assurer une ventilation correcte.
- Si l'angle du téléviseur doit être réglé, déplacez lentement ce dernier pour éviter qu'il ne se désolidarise et tombe de son pied.



## Appareils optionnels

- Éloignez le téléviseur de tout appareil ou équipement optionnel émettant des rayonnements électromagnétiques. Sinon, cela pourrait entraîner une déformation de l'image et/ou un bruit.
- Cet appareil a été testé et déclaré conforme aux limites de la Directive CEM lors de l'utilisation d'un câble de signal de liaison dont la longueur ne dépasse pas 3 mètres.
- Cet appareil a été testé et déclaré conforme aux limites de la Directive CEM lors de l'utilisation d'un câble RF dont la longueur ne dépasse pas 30 mètres pour la borne terrestre/satellite/télévision par câble.

## Recommandation relative à la fiche de type F

Le fil interne ne peut pas dépasser le connecteur de plus de 1,5 mm.

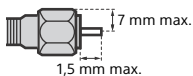

(Illustration de référence de la fiche de type F)

## Fonction sans fil de l'appareil

- N'utilisez pas cet appareil à proximité d'un équipement médical (stimulateur cardiaque, par exemple), car cela pourrait altérer le bon fonctionnement de ce dernier.
- Même si cet appareil émet/reçoit des signaux brouillés, soyez attentif aux éventuelles interceptions non autorisées. Nous ne pouvons être tenus responsables de tout problème que cela pourrait entraîner.

- Cet équipement doit être installé et utilisé en laissant une distance de séparation d'au moins 20 cm entre l'antenne de ce périphérique et le corps d'une personne.

## Faire attention lors de l'utilisation de la télécommande

- Respectez les polarités lors de l'insertion de piles.
- Ne mélangez pas des piles de types différents, ni des piles usagées avec des piles neuves.
- Respectez l'environnement lorsque vous jetez les piles. L'élimination des piles peut être réglementée dans certaines régions. Consultez les autorités locales.
- Manipulez la télécommande avec soin. Ne la laissez pas tomber, ne la piétinez pas et ne renversez aucun liquide sur celle-ci.
- Ne placez pas la télécommande à proximité d'une source de chaleur, dans un endroit exposé à la lumière directe du soleil ou dans une pièce humide.

## Mise au rebut du téléviseur



### Traitement des appareils électriques et électroniques en fin de vie (applicable dans les pays de l'Union Européenne et dans d'autres pays disposant de systèmes de collecte sélective)

Ce symbole, apposé sur le produit ou sur son emballage, indique que ce produit ne doit pas être traité avec les déchets ménagers. En

revanche, il doit être rapporté à un point de collecte approprié pour le recyclage des équipements électriques et électroniques. En vous assurant que ce produit est bien mis au rebut de façon appropriée, vous participez activement à la prévention des conséquences négatives que son mauvais traitement pourrait provoquer sur l'environnement et sur la santé humaine. Le recyclage des matériaux contribue par ailleurs à la préservation des ressources naturelles. Pour toute information complémentaire au sujet du recyclage de ce produit, vous pouvez contacter votre municipalité, votre déchetterie locale ou le point de vente où vous avez acheté le produit.



### Élimination des piles et accumulateurs usagés (applicable dans les pays de l'Union Européenne et dans les autres pays disposant de systèmes de collecte sélective)

Ce symbole apposé sur la pile ou l'accumulateur, ou sur l'emballage, indique que les piles et accumulateurs fournis avec ce produit ne doivent pas être traités comme de simples déchets ménagers. Sur certains types de piles, ce symbole apparaît parfois combiné avec un symbole chimique. Le symbole chimique du plomb (Pb) est rajouté lorsque ces piles contiennent plus de 0,004 % de plomb. En vous assurant que ces piles et accumulateurs sont mis au rebut de façon appropriée, vous participez activement à la prévention des conséquences négatives que leur traitement inapproprié pourrait provoquer sur l'environnement et sur la santé humaine. Le recyclage des matériaux contribue par ailleurs à la préservation des ressources naturelles. Pour les produits qui, pour des raisons de sécurité, de performance ou d'intégrité des données, nécessitent une connexion permanente à une pile ou à un accumulateur intégré(e), il conviendra de vous rapprocher d'un Service Technique qualifié pour effectuer son remplacement. En rapportant votre appareil électrique en fin de vie à un point de collecte approprié, vous vous assurez que la pile ou l'accumulateur sera traité correctement. Pour tous les autres cas de figure et afin de retirer les piles ou accumulateurs en toute sécurité de votre appareil, reportez-vous au manuel d'utilisation. Rapportez les piles et accumulateurs usagés au point de collecte approprié pour le recyclage. Pour toute information complémentaire au sujet du recyclage de cette pile ou de cet accumulateur, vous pouvez contacter votre municipalité, votre déchetterie locale ou le point de vente où vous avez acheté ce produit ou cette pile ou cet accumulateur.

# Pièces et commandes

## Commandes et voyants

FR

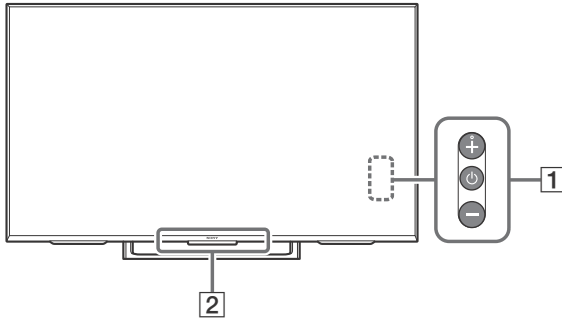

### 1 (Alimentation) /+/-

**Quand le téléviseur est hors tension,**  
Appuyez sur  pour le mettre sous tension.

**Quand le téléviseur est sous tension,**  
Maintenez  enfoncé pour le mettre hors tension.

Appuyez sur  plusieurs fois pour changer de fonction, puis appuyez sur la touche + ou - pour :

- Réglez le volume.
- Sélectionnez la chaîne.
- La sélection de la source d'entrée du téléviseur.

### 2 **Capteur de télécommande\* / Capteur de lumière\* / Affichage LED**

L'affichage LED s'allume ou clignote selon l'état du téléviseur.

Pour plus d'informations, consultez le Guide d'aide.

\* Ne posez aucun objet à proximité du capteur.

# Utilisation de la télécommande

## Description des pièces de la télécommande

La forme de la télécommande, l'emplacement, la disponibilité et la fonction des touches de la télécommande peuvent varier selon votre région/pays/modèle de téléviseur.

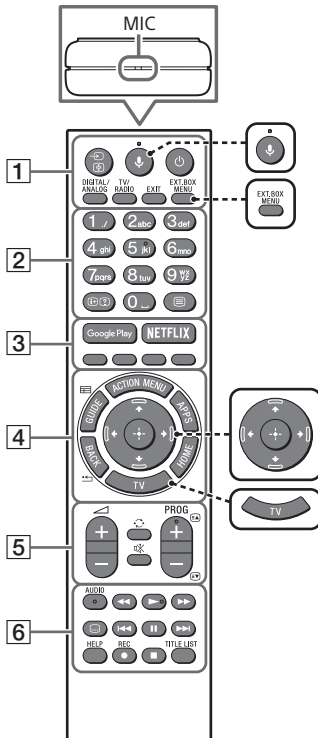

### 🎤 (Microphone)

Utilisez la recherche vocale. (par ex., recherchez différents contenus par la voix).



### EXT.BOX MENU

Affichez le menu du Boîtier Externe raccordé (câble/satellite).

- Pour les modèles fournis avec IR Blaster, raccordez et configurez IR Blaster (page 11).
- Le menu du Boîtier Externe peut être affiché pour certains périphériques externes compatibles avec HDMI CEC lorsqu'IR Blaster n'est pas fourni/raccordé.



### ⬆️/⬇️/⬆️/⬆️/⬆️ (Touches directionnelles de navigation)

Navigation et sélection du menu à l'écran.



### TV

Commutez sur une chaîne télévisée ou une entrée et affichez la barre de menu du téléviseur.

### 1 (Sélection de l'entrée/Maintien du Télétexte)

En mode TV : Pour afficher et sélectionner la source d'entrée.

En mode Télétexte : Maintenez la page en cours.

### (Veille du téléviseur)

Pour mettre le téléviseur sous ou hors tension (mode veille).

### DIGITAL/ANALOG

Passez du mode numérique au mode analogique et vice versa.

### TV/RADIO

Passez de la diffusion TV à la diffusion RADIO et vice versa.

### EXIT

Revenez à l'écran précédent ou quittez le menu. Quand un service d'application interactive est disponible, appuyez sur cette touche pour quitter le service.



## 2 Touches numériques

### / (Affichage des infos/du Télétexte)

Affichez des informations.

### (Télétexte)

Affichez les informations de Télétexte.

## 3 Google Play

Accédez au service en ligne « Google Play ».

### **NETFLIX (Uniquement dans certains pays ou certaines régions/modèle de téléviseur)**

Accédez au service en ligne « NETFLIX ».

### **Touches de couleur**

Exécutez la fonction correspondante à ce moment.

## 4 ACTION MENU

Affichez une liste des fonctions contextuelles.

### **GUIDE/**

Affichez le guide des programmes numériques.

### **APPS**

Accédez à de nombreux services et applications.

### **BACK/**

Revenez à l'écran précédent.

### **HOME**

Affichez le menu Accueil du téléviseur.

## 5 +/- (Volume)

Réglez le volume.



### (Saut)

Basculez entre deux chaînes ou entrées. Le téléviseur affiche successivement la chaîne ou l'entrée en cours et la dernière chaîne ou entrée sélectionnée.

### (Coupure du son)

Coupez le son. Appuyez à nouveau sur la touche pour rétablir le son.

### **PROG +/-/**/

En mode TV : Sélectionnez la chaîne.  
En mode Télétexte : Sélectionnez la page suivante () ou précédente ()

## 6 AUDIO

Modifiez la langue du programme en cours de visionnage.



Reproduisez le contenu multimédia du téléviseur et du périphérique raccordé compatible BRAVIA Sync.

### (Réglage sous-titre)

Activez ou désactivez les sous-titres (lorsque cette fonction est disponible).

### **HELP**

Affichez le menu Aide. Le Guide d'aide est accessible à partir de là.

### **REC**

Enregistrez le programme en cours à l'aide de la fonction d'enregistrement sur USB HDD.

### **TITLE LIST**

Affichez la liste des titres.

# Schéma de connexion

Pour plus d'informations sur les connexions, référez-vous au Guide d'aide en appuyant sur la touche **HELP** de la télécommande.

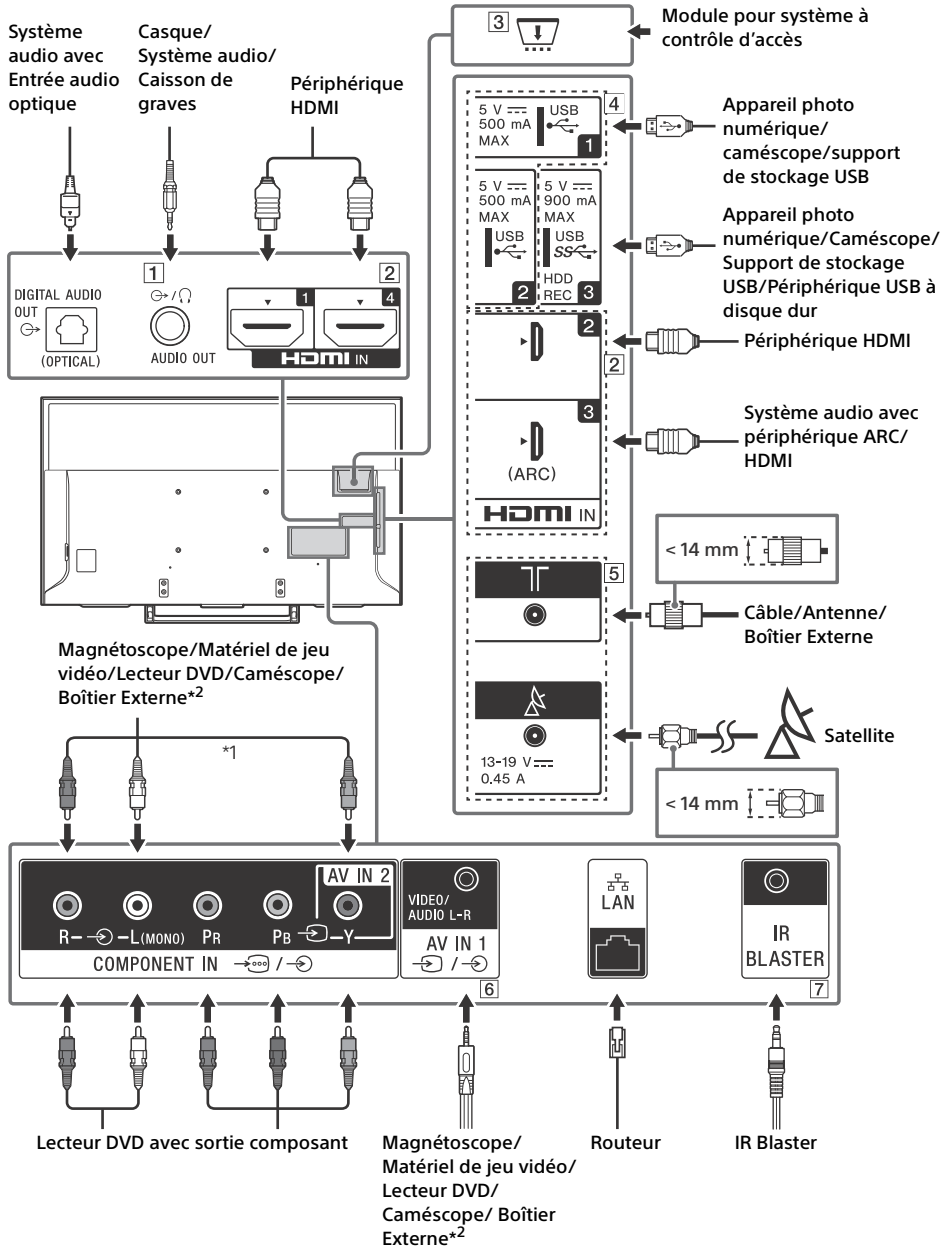

## 1 AUDIO OUT

- Prend en charge une mini-prise stéréo à 3 pôles uniquement.
- Pour écouter le son du téléviseur via l'équipement raccordé, appuyez sur **HOME**. Sélectionnez [Paramètres] → [Son] → [Sortie casque/audio] puis sélectionnez l'élément de votre choix.

## 2 HDMI IN 1/2/3/4

- L'interface HDMI peut transférer la vidéo et l'audio numériques sur un seul câble.

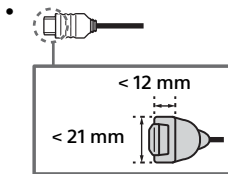

### • HDMI IN 3 ARC (Audio Return Channel)

Raccordez votre système audio au HDMI IN 3 pour acheminer l'audio de votre téléviseur vers votre système audio. Un système audio compatible avec HDMI ARC peut envoyer des vidéos au téléviseur et recevoir l'audio du téléviseur via le même câble HDMI. Si votre système audio n'est pas compatible avec HDMI ARC, un raccordement supplémentaire à DIGITAL AUDIO OUT (OPTICAL) est nécessaire.

## 3 CAM (Module pour système à contrôle d'accès)

- Permet d'accéder à un service télévisuel payant. Pour plus de détails, reportez-vous au mode d'emploi fourni avec votre CAM.
- N'insérez pas la carte à puce directement dans l'emplacement CAM du téléviseur. Elle doit être insérée dans le module CAM (Module pour système à contrôle d'accès) fourni par votre revendeur agréé.
- CAM n'est pas pris en charge dans certains pays ou certaines régions. Vérifiez auprès de votre revendeur agréé.
- Il se peut qu'un message CAM s'affiche lorsque vous basculez vers un programme numérique après l'utilisation de la vidéo Internet.

## 4 **USB 1/2**, **USB 3 (HDD REC)**\*3

- Le raccordement d'un grand périphérique USB peut interférer avec les autres périphériques raccordés.
- Pour raccorder un grand périphérique USB, branchez-le à la prise USB 1.
- Raccordez un périphérique USB à disque dur au port USB 3 (bleu).

## 5 (Entrée RF), (Entrée satellite)

- Raccordements pour le terrestre/câble et le satellite.

## 6 / **AV IN 1**

- Dans le cas d'une connexion composite, utilisez un câble d'extension analogique (non fourni).

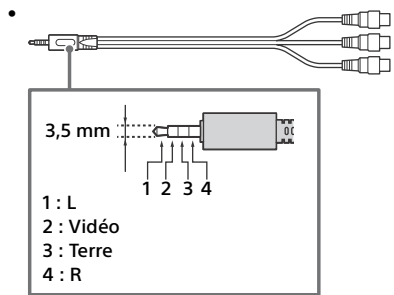

## 7 **IR BLASTER**\*3

- Utilisez votre télécommande Sony pour contrôler votre Boîtier Externe (câble/satellite). Raccordez le câble d'IR Blaster\*3 au port IR Blaster de votre téléviseur. Placez une ou deux des deux autres extrémités tel qu'illustré ci-dessous.

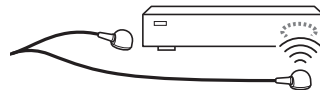

- Pour configurer IR Blaster, appuyez sur **HOME** puis sélectionnez [Paramètres] → [Entrées externes] → [Régler IR Blaster].

\*1 Si l'appareil est de type mono, raccordez-le à la prise audio L (MONO).

\*2 Pour un périphérique externe qui n'a que SCART AV OUT, utilisez un adaptateur SCART-RCA et un câble d'extension analogique.

\*3 Uniquement dans certains pays ou certaines régions/modèle de téléviseur.

# Installation du téléviseur au mur

## Utilisation du support de fixation murale en option

Ce mode d'emploi du téléviseur illustre seulement les étapes nécessaires à la préparation du téléviseur pour son installation murale avant sa fixation au mur.

### A l'attention des clients :

Pour protéger le produit et pour des raisons de sécurité, Sony conseille vivement de confier l'installation de votre téléviseur à des revendeurs ou des installateurs agréés Sony. N'essayez pas de l'installer vous-même.

### À l'attention des revendeurs et sous-traitants Sony :

Soyez particulièrement attentif à la sécurité pendant l'installation, l'entretien périodique et l'examen du produit.

Une certaine expérience est requise pour installer ce produit, en particulier pour déterminer la résistance du mur qui devra supporter le poids du téléviseur. Veillez à confier la fixation de ce produit au mur à un revendeur Sony ou un installateur agréé et apportez une attention suffisante à la sécurité pendant l'installation. Sony n'est responsable d'aucun dégât ou blessure provoqué par une erreur de manipulation ou installation incorrecte.

Utilisez le support de fixation murale SU-WL450 (non fourni) pour installer le téléviseur au mur. Lorsque vous installez le support de fixation mural, reportez-vous également au Mode d'emploi et au Guide d'installation fournis avec le support de fixation mural.

### Remarque

- Les vis que vous retirez doivent être rangées en lieu sûr, hors de portée des enfants.
- Lorsque vous retirez le socle, posez le téléviseur écran vers le bas sur une surface plane et stable recouverte d'un tissu épais et doux afin d'éviter d'endommager la surface de l'écran LCD.



Pour obtenir les instructions de l'installation du support de fixation murale, veuillez vous reporter à la section Informations sur l'installation (Support de fixation murale) sur la page du produit correspondant à votre modèle de téléviseur.

[www.sony.eu/support/](http://www.sony.eu/support/)

## Pour détacher le support de table du téléviseur

KD-55XF80xx seulement

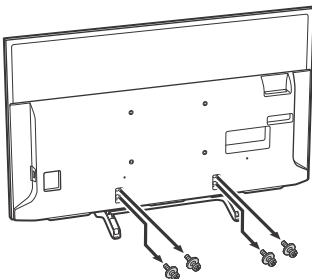

KD-49/43XF80xx seulement

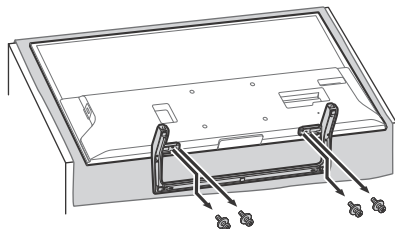

## Dépannage

Pour les dépannages généraux tels que : écran noir, absence de son, image figée, téléviseur ne réagissant plus pas de réaction du téléviseur ou perte de réseau, suivez les étapes ci-après.

- 1 Redémarrez votre téléviseur en appuyant sur la touche de mise en marche de la télécommande jusqu'à ce qu'un message s'affiche. Le téléviseur redémarre. Si le téléviseur n'est pas rétabli, essayez de débrancher le cordon d'alimentation secteur du téléviseur pendant deux minutes puis rebranchez-le.
- 2 Consultez le menu d'aide en appuyant sur la touche **HELP** de la télécommande.
- 3 Raccordez votre téléviseur à Internet et effectuez une mise à jour du logiciel.
- 4 Allez sur le site Web d'assistance Sony (informations fournies sur le cache arrière).

### Quand le message [Une nouvelle mise à jour logicielle du système de la TV est disponible...] s'affiche.

Sony vous conseille vivement de mettre le logiciel du téléviseur à jour en sélectionnant [Mise à jour maint.]. Ces mises à jour du logiciel améliorent la performance de votre téléviseur ou ajoutent de nouvelles fonctions. L'écran suivant avec [Updating...] (Mise à jour...) s'affiche et l'affichage LED clignote pendant la mise à jour du logiciel.

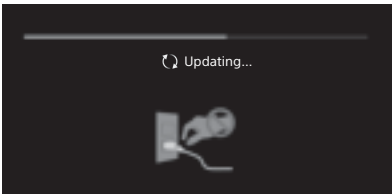

Ne débranchez pas le cordon d'alimentation pendant la mise à jour du logiciel. En effet, la mise à jour du logiciel risquerait de ne pas être menée à son terme et cela pourrait altérer le bon fonctionnement du logiciel. Les mises à jour du logiciel peuvent prendre jusqu'à 15 minutes.

**Lorsque vous branchez le téléviseur, il est possible que vous ne puissiez pas allumer le téléviseur immédiatement même si vous appuyez sur la touche de mise en marche de la télécommande ou du téléviseur.**

L'initialisation du système prend du temps. Attendez environ une minute, puis utilisez-le normalement.

## Problèmes et solutions

FR

### Lorsque l'affichage LED clignote en rouge.

- Comptez le nombre de clignotements (l'intervalle est de trois secondes). Réinitialisez le téléviseur en débranchant le cordon d'alimentation secteur pendant deux minutes, puis remettez le téléviseur sous tension. Si le problème persiste, déconnectez le cordon d'alimentation secteur et contactez votre revendeur ou un Centre de Service Après-Vente Sony en indiquant le nombre de clignotements la LED d'éclairage.

### Le service terrestre/par câble ne peut pas être réceptionné.

- Vérifiez le raccordement de l'antenne/câble et les réglages de l'amplificateur.
- Sélectionnez le service terrestre/par câble en appuyant sur la touche **DIGITAL/ANALOG** de la télécommande. Si le service de diffusion n'est pas affiché, appuyez sur **TV** et appuyez sur **DIGITAL/ANALOG**.
- Le signal terrestre peut être supprimé si un signal fort est fourni à proximité.
- Après avoir emménagé dans un nouveau domicile ou essayé de recevoir de nouveaux services, tentez une recherche de service en sélectionnant [Recherche des chaînes numériques].

### Le service satellite ne peut pas être réceptionné.

- Vérifiez le raccordement du câble satellite.
- Lorsque le message [Signal absent. Surcharge LNB détectée...] s'affiche, débranchez le cordon d'alimentation secteur. Ensuite, assurez-vous que le câble satellite n'est pas endommagé et que la ligne du signal satellite n'est pas court-circuitée dans le connecteur satellite.

### La télécommande ne fonctionne pas.

- Remplacez les piles.

## Le touche EXT.BOX MENU de la télécommande ne fonctionne pas.

- Raccordez et configurez IR Blaster (modèles fournis avec IR Blaster uniquement) (page 11).
- Raccordez un périphérique compatible avec HDMI CEC (sauf les modèles fournis avec IR Blaster) et commutez sur cette entrée.

## Le contrôle parental pour le mot de passe de diffusion a été oublié.

- Saisissez 9999 comme code PIN et sélectionnez [Modifiez le code PIN].

## La température augmente autour du téléviseur.

- Si vous utilisez le téléviseur pendant une période prolongée, la température augmente dans la zone qui l'entoure. Si vous le touchez, vous remarquerez peut-être qu'il est chaud.

# Spécifications

## Système

### Type d'affichage

Écran à cristaux liquides (LCD), Rétroéclairage LED

### Norme de télévision

Selon le pays/la région sélectionnée/le modèle de téléviseur

Analogique : B/G, D/K, I

Numérique : DVB-T/DVB-C

DVB-T2\*

Satellite\* : DVB-S/DVB-S2

### Norme de couleurs

PAL, SECAM, NTSC3.58 (Vidéo uniquement),

NTSC4.43 (Vidéo uniquement)

### Canaux couverts

Selon le pays/la région sélectionnée/le modèle de téléviseur

Analogique : UHF/VHF/Câble

Numérique : UHF/VHF/Câble

Satellite\* : Fréquence IF 950-2 150 MHz

### Sortie son

10 W + 10 W

### Technologie sans fil

Protocole IEEE802.11ac/a/b/g/n

(Selon votre région/pays, il se peut que l'IEEE802.11ac ne soit pas disponible.)

Bluetooth Version 4.1

### Bande(s) de fréquence

LAN sans fil (IEEE 802.11ac/a/b/g/n)	
Plage de fréquences	Puissance de sortie
2 400 - 2 483,5 MHz	< 20,0 dBm
5 150 - 5 250 MHz	< 23,0 dBm
5 250 - 5 350 MHz	< 20,0 dBm
5 470 - 5 725 MHz	< 20,0 dBm
5 725 - 5 850 MHz	< 13,9 dBm

Bluetooth	
Plage de fréquences	Puissance de sortie
2 400 - 2 483,5 MHz	< 10,0 dBm

### RMF-TX310E

Bluetooth	
Plage de fréquences	Puissance de sortie
2 400 - 2 483,5 MHz	< 10,0 dBm

## Version du logiciel

Téléviseur : PKG\_...\_...EUA

Appuyez sur la touche **HELP** de la télécommande pour connaître la version logicielle.

Télécommande : ...

Appuyez sur **HOME**, puis sélectionnez [Paramètres] → [Outil de commande vocale] → [Version du logiciel].

Les mises à jour du logiciel/micrologiciel de cet appareil, de ses accessoires et composants n'affecteront jamais sa conformité à la Directive 2014/53/UE.

- \* Tous les téléviseurs ne sont pas dotés de la technologie DVB-T2 ou DVB-S/S2 ou d'une borne d'antenne satellite.

## Prises d'entrée/sortie

### Antenne/câble

Borne 75 ohms externe pour VHF/UHF

### Antenne satellite

Connecteur femelle type-F, 75 ohms.

DISeqC 1.0, LNB 13 V/18 V & 22 kHz tone, Diffusion par câble unique EN50494.

### ↻ / ↻ AV IN 1

Entrée audio/vidéo (mini-prise)

### ↻ / ↻ COMPONENT IN

YPbPr (Vidéo composante) : 1080p (50, 60 Hz), 1080i (50, 60 Hz), 720p (50, 60 Hz), 576p, 576i, 480p, 480i

Entrée audio (prises phono)

### ↻ AV IN 2

Entrée vidéo (fiche phono partagée avec l'entrée Y)

### HDMI IN 1/2/3/4 (accepte une résolution de 4k, Compatible HDCP 2.2)

Vidéo :

4096 × 2160p (50, 60 Hz)<sup>\*1\*2</sup>, 4096 × 2160p (24 Hz)<sup>\*1</sup>, 3840 × 2160p (50, 60 Hz)<sup>\*2</sup>, 3840 × 2160p (24, 25, 30 Hz), 1080p (30, 50, 60 Hz), 1080i/24p, 1080i (50, 60 Hz), 720p (30, 50, 60 Hz), 720i/24p, 576p, 576i, 480p, 480i, Formats PC<sup>\*3</sup>

<sup>\*1</sup> Si la valeur d'entrée est 4096 × 2160p et que [Mode Large] est réglé sur [Normal], la résolution s'affiche à 3840 × 2160p. Pour afficher au format 4096 × 2160p, réglez le paramètre [Mode Large] sur [Étiré 1] ou [Étiré 2].

<sup>\*2</sup> HDMI IN 2/3 uniquement. Pour la prise en charge de 18 Gbps, réglez [Format du signal HDMI] sur [Format amélioré].

<sup>\*3</sup> Reportez-vous au Guide d'aide pour plus de détails.

Audio :

PCM linéaire 5,1 canaux : 32/44,1/48/88,2/96/176,4/192 kHz 16/20/24 et 24 bits, Dolby Digital, Dolby Digital Plus et DTS

### ARC (Audio Return Channel) (HDMI IN 3 uniquement)

(PCM linéaire deux canaux : 48 kHz 16 bits, Dolby Digital, Dolby Digital Plus, DTS)

### ↻ DIGITAL AUDIO OUT (OPTICAL)

Prise optique numérique (PCM linéaire deux canaux : 48 kHz 16 bits, Dolby Digital, DTS)

### AUDIO OUT ↻ / ↻ (mini-prise stéréo)

Casque, sortie audio, caisson de graves

### •↻1, •↻2, SS↻ 3 (HDD REC)<sup>\*1</sup>

Port pour périphérique USB (SS↻ 3 disques durs USB pour la fonction REC)

Les ports USB 1 et 2 prennent en charge la High Speed USB (USB 2.0).

Le port USB 3 prend en charge la Super Speed USB (USB 3.1 Gen 1).



Fente CAM (Module pour système à contrôle d'accès)



### LAN

Connecteur 10BASE-T/100BASE-TX (La vitesse de connexion du réseau peut varier en fonction de l'environnement d'exploitation. Le débit et la qualité de la communication 10BASE-T/100BASE-TX ne sont pas garantis pour ce téléviseur.)

### ⊖ ⊕ DC IN 19,5 V (modèles dotés de l'adaptateur secteur fourni uniquement)

Entrée de l'adaptateur secteur

### IR BLASTER<sup>\*1</sup>

Entrée de câble IR Blaster (mini-prise)

## Autres

### Accessoires en option

Support de fixation murale : SU-WL450

### Températures de fonctionnement

0 °C – 40 °C

### Humidité de fonctionnement

10 % – 80 % HR (sans condensation)

## Puissance, fiche produit et autres

### Alimentation

Sauf les modèles dotés de l'adaptateur secteur fourni

220 V - 240 V CA, 50 Hz

Modèles dotés de l'adaptateur secteur fourni uniquement

19,5 V CC avec l'adaptateur secteur fourni

Valeurs nominales : Entrée 220 V - 240 V CA, 50 Hz

### Classe d'efficacité énergétique

KD-55XF80xx : A

KD-49XF80xx : A

KD-43XF80xx : A

Taille d'écran (mesurée en diagonale) (environ.)

KD-55XF80xx : 138,8 cm / 55 pouces

KD-49XF80xx : 123,2 cm / 49 pouces

KD-43XF80xx : 108,0 cm / 43 pouces

Consommation électrique

en mode [Standard]

KD-55XF80xx : 95 W

KD-49XF80xx : 85 W

KD-43XF80xx : 67 W

en mode [Intense]

KD-55XF8096 : 166 W

KD-49XF8096 : 143 W

KD-43XF8096 : 120 W

Consommation électrique annuelle moyenne\*2

KD-55XF80xx : 132 kWh

KD-49XF80xx : 118 kWh

KD-43XF80xx : 93 kWh

Consommation électrique en veille\*3\*4

0,50 W (13 W en mode de mise à jour du logiciel/  
EPG)

Résolution d'affichage

3 840 points (horizontal) × 2 160 lignes (vertical)

Puissance de sortie nominale

USB 1/2

5 V  $\overline{\text{---}}$  500 mA MAX

USB 3

5 V  $\overline{\text{---}}$  900 mA MAX

## Dimensions (environ.) (l × h × p)

Avec support de table

KD-55XF80xx : 123,2 × 77,2 × 25,2 cm

KD-49XF80xx : 109,6 × 69,1 × 25,2 cm

KD-43XF80xx : 96,4 × 61,7 × 24,2 cm

Sans support de table

KD-55XF80xx : 123,2 × 71,6 × 5,7 cm

KD-49XF80xx : 109,6 × 64,0 × 5,7 cm

KD-43XF80xx : 96,4 × 56,7 × 5,7 cm

## Poids (environ.)

Avec support de table

KD-55XF80xx : 18,6 kg

KD-49XF80xx : 12,9 kg

KD-43XF80xx : 10,8 kg

Sans support de table

KD-55XF80xx : 17,6 kg

KD-49XF80xx : 12,2 kg

KD-43XF80xx : 10,1 kg

\*1 Uniquement dans certains pays ou certaines régions/modèle de téléviseur.

\*2 Consommation électrique par an, en considérant que le poste reste allumé 4 heures par jour pendant 365 jours. La consommation réelle dépendra du mode d'utilisation du téléviseur.

\*3 La consommation spécifiée en mode de veille est atteinte une fois que le téléviseur a terminé tous les processus internes nécessaires.

\*4 La consommation électrique en veille augmentera lorsque votre téléviseur sera connecté au réseau.

### Remarque

- Ne retirez pas la fausse carte de l'emplacement CAM (Module pour système à contrôle d'accès) du téléviseur, sauf pour insérer une carte à puce adaptée au CAM.
- La disponibilité des accessoires en option varie selon les pays, les régions, les modèles de téléviseur et les stocks.
- La conception et les spécifications sont sujettes à modification sans préavis.

## Remarques sur la fonction de télévision numérique

- La télévision numérique (DVB terrestre, satellite et câble), les services interactifs et les fonctions réseau peuvent ne pas être disponibles dans tous les pays ou régions. Certaines fonctions pourraient ne pas être activées ou pourraient ne pas fonctionner correctement avec certains opérateurs et environnements réseau. Il est possible que certains opérateurs de services télévisuels facturent des frais pour leurs services.
- Ce téléviseur prend en charge la diffusion numérique en utilisant les codecs MPEG-2, H.264/MPEG-4 AVC et H.265/HEVC, mais la compatibilité avec tous les signaux de l'opérateur/service, susceptibles de changer au fil du temps, ne peut pas être garantie.

## Informations sur les marques commerciales

- Les termes HDMI et High-Definition Multimedia Interface ainsi que le logo HDMI sont des marques commerciales ou des marques déposées de HDMI Licensing Administrator, Inc. aux États-Unis et dans d'autres pays.
- Fabriqué sous licence de Dolby Laboratories. Dolby, Dolby Audio et le symbole double-D sont des marques de Dolby Laboratories.
- « BRAVIA » BRAVIA et BRAVIA Sync sont des marques commerciales ou marques déposées de Sony Corporation.
- Gracenote, le logo et le graphisme Gracenote ainsi que le logo « Powered by Gracenote » sont des marques commerciales ou des marques déposées de Gracenote, Inc. aux États-Unis et/ou dans d'autres pays.



- Vewd® Core. Copyright 1995-2017 Vewd Software AS. All rights reserved.
- Google, Android TV, Google Play, Chromecast built-in, YouTube et les autres marques et logos associés sont des marques de Google LLC.
- Wi-Fi®, Wi-Fi Alliance®, Wi-Fi Direct® et Miracast® sont des marques déposées de Wi-Fi Alliance.
- Wi-Fi Protected Setup™ est une marque déposée de Wi-Fi Alliance.
- Le logo Wi-Fi CERTIFIED™ est une marque de certification de Wi-Fi Alliance.
- Pour les brevets DTS, visitez <http://patents.dts.com>. Fabriqué sous licence de DTS, Inc. DTS, le symbole, & DTS et le symbole utilisés conjointement sont des marques déposées tandis que DTS Digital Surround est une marque commerciale de DTS, Inc. © DTS, Inc. Tous droits réservés.
- Les logos et le mot de marque Bluetooth® sont des marques déposées appartenant à Bluetooth SIG, Inc. et toute utilisation de ces marques par Sony Corporation est couverte par une licence. Les autres marques commerciales et noms de marque appartiennent à leurs propriétaires respectifs.
- Netflix est une marque déposée de Netflix, Inc.
- DiSEqC™ est une marque déposée de EUTELSAT. Ce téléviseur prend en charge DiSEqC 1.0. Ce téléviseur n'est pas destiné à commander des antennes à moteur.
- TUXERA est une marque déposée de Tuxera Inc. aux États-Unis et dans d'autres pays.
- Le logo USB-IF SuperSpeed USB Trident est une marque déposée de USB Implementers Forum, Inc. 
- Toutes les autres marques commerciales appartiennent à leurs propriétaires respectifs.

# Tabla de contenidos

AVISO IMPORTANTE .....	3
Información de seguridad .....	3
Precauciones .....	5
Componentes y controles .....	7
Controles e indicadores .....	7
Uso del mando a distancia .....	8
Descripción de las partes del mando a distancia .....	8
Diagrama de conexiones .....	10
Instalación del televisor en una pared .....	12
Utilización del soporte de pared opcional .....	12
Solución de problemas .....	13
Problemas y soluciones .....	13
Especificaciones .....	14

## Conexión a Internet y privacidad de datos

Al conectarse una red, este producto se conecta a Internet durante la configuración inicial para, en primer lugar, confirmar la conexión a Internet y, después, configurar la pantalla de inicio. Su dirección IP se utiliza en esta y en otras conexiones a Internet. Si no desea que se utilice su dirección IP en absoluto, no configure la función inalámbrica de Internet y no conecte un cable de Internet. Para obtener más detalles sobre las conexiones a Internet, consulte la información de privacidad mostrada en la pantalla de configuración.

## Introducción

Gracias por elegir este producto Sony. Antes de utilizar el televisor, lea este manual atentamente y consérvelo para consultarlo en el futuro.

### Nota

- Antes de utilizar el televisor, lea el apartado "Información de seguridad" (página 3).
- Las imágenes y las ilustraciones utilizadas en la Guía de configuración y este manual son solo ejemplos y pueden no coincidir con el producto real.
- La "xx" que aparece en el nombre del modelo corresponde a un dígito numérico relacionado con el diseño, el color o el sistema del televisor.

## Montaje del soporte de sobremesa en el televisor

Consulte la Guía de configuración, que se encuentra sobre el relleno de protección.

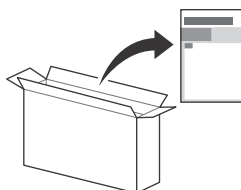

## Ayuda

Encontrará más soluciones de problemas y otra información importante directamente en su televisor. Pulse **HELP** en el mando a distancia para mostrar una lista de temas o para buscar por palabra clave.

## Guía de ayuda (manual)

Para obtener información más detallada, seleccione [Guía de ayuda] en el menú Ayuda de su televisor. También puede consultar la Guía de ayuda desde su PC o smartphone (encontrará la información en la contraportada).

## Ubicación de la etiqueta identificativa

Las etiquetas correspondientes al Número de modelo, a la Fecha de producción (año/mes) y al voltaje de la Fuente de alimentación se encuentran situadas en la parte posterior del televisor o el embalaje.

Para los modelos con un adaptador de corriente suministrado: Las etiquetas correspondientes al Número de modelo del adaptador de corriente y al Número de serie se encuentran situadas en la base del adaptador de corriente.

## AVISO

PARA EVITAR LA PROPAGACIÓN DE FUEGO, MANTENGA LAS VELAS U OTRAS LLAMAS SIEMPRE ALEJADAS DE ESTE PRODUCTO.



## AVISO IMPORTANTE

Este producto ha sido fabricado por, o en nombre de Sony Corporation, 1-7-1 Konan Minato-ku Tokyo, 108-0075 Japón. Las consultas relacionadas con la conformidad del producto basadas en la legislación de la Unión Europea deben dirigirse al representante autorizado, Sony Belgium, bijkantoor van Sony Europe Limited, Da Vincilaan 7-D1, 1935 Zaventem, Bélgica. Para cualquier asunto relacionado con el servicio o la garantía, por favor dirijase a la dirección indicada en los documentos de servicio o garantía adjuntados con el producto.

## Nota sobre equipos inalámbricos

Por medio de la presente, Sony Corporation declara que los equipos inalámbricos de los televisores KD-55XF8096, KD-49XF8096, KD-43XF8096 cumplen la Directiva 2014/53/UE. El texto completo de la declaración de conformidad de la UE está disponible en la siguiente dirección de Internet: <http://www.compliance.sony.de/>

Este equipo de radio se puede usar en la UE sin infringir los requisitos aplicables relativos al uso del radioespectro.

Aviso para los clientes: la siguiente información solamente es aplicable a los equipos comercializados en los países que cumplan las directivas de la UE.

El sistema inalámbrico de televisión puede utilizarse en los siguientes países:  
AT, BE, HR, CY, CZ, DK, EE, FI, FR, DE, EL, HU, IE, IT, LV, LT, LU, MT, NL, PL, PT, SK, SI, ES, SE, UK, IS, LI, NO, CH, BG, RO, TR, AL, BA, MK, MD, RS, ME, Kosovo

Este producto puede utilizarse en otros países no europeos.



## Instalación/configuración

Instale y utilice el televisor siguiendo las instrucciones que se indican a continuación para evitar el riesgo de incendios, descargas eléctricas u otros daños y/o lesiones. Un aparato conectado a la tierra de protección de la instalación del edificio mediante la conexión a la red o mediante otro aparato con conexión a la tierra de protección y a un sistema de distribución de televisión con un cable coaxial puede ocasionar en algunas circunstancias un riesgo de incendio. Por tanto, la conexión a un sistema de distribución de televisión se debe realizar a través de un dispositivo que proporcione aislamiento eléctrico por debajo de cierto intervalo de frecuencia (aislador galvánico, ver EN 60728-11).

### Instalación

- Debe instalar el televisor cerca de una toma de corriente de fácil acceso.
- Coloque el televisor sobre una superficie nivelada y estable para evitar que pueda caerse y provocar daños personales o materiales.
- Instale el televisor en lugares donde no pueda caerse ni sufrir golpes.
- Instale el televisor de modo que el soporte de sobremesa del televisor no sobresalga del soporte para TV (no suministrado). Si el soporte de sobremesa sobresale del soporte para TV, el televisor podría desequilibrarse, caerse y provocar daños personales o estropearse.

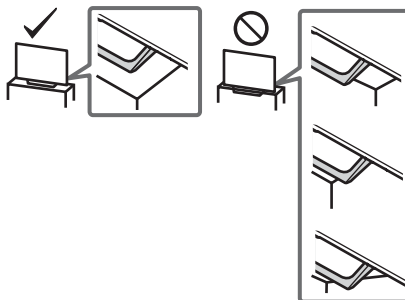

## Información de seguridad

### AVISO

#### Precaución

Riesgo de explosión si se sustituye la pila por una del tipo incorrecto.

No exponga las pilas a un calor excesivo, como la luz solar directa o una llama, ni a una presión atmosférica extremadamente baja que pueda dar lugar a una explosión o fuga de líquido o gas inflamables.

#### Riesgo de estabilidad

Un televisor se puede caer provocando lesiones personales graves o la muerte.

No coloque nunca un televisor en una ubicación inestable. Un televisor se puede caer provocando lesiones personales graves o la muerte. Muchas lesiones, particularmente en los niños, pueden ser evitadas tomando simples precauciones como:

- Utilizar armarios o soportes recomendados por el fabricante del televisor.
- Sólo utilizar muebles que puedan soportar con seguridad el televisor.
- Asegurando que el televisor no esté sobresaliendo de la esquina del mueble que lo sostiene.
- No colocando un televisor encima de un mueble alto (por ejemplo, armarios o estanterías) sin fijar tanto el mueble como el televisor a un soporte adecuado.
- No colocando un televisor sobre un paño u otros materiales que puedan estar ubicados entre el televisor y el mueble de soporte.
- Educando a los niños sobre los peligros de subirse a los muebles para alcanzar el televisor o sus controles.

Si tu televisor existente está guardado y se reubica, se han de tener en cuenta las mismas consideraciones citadas anteriormente.

- La instalación en pared solo puede ser realizada por personal cualificado.
- Por razones de seguridad, se recomienda utilizar accesorios Sony como:
  - Soporte de pared SU-WL450
- Asegúrese de utilizar los tornillos suministrados con el soporte de pared al fijar el soporte de pared al televisor. Los tornillos suministrados han sido diseñados tal y como indica la ilustración si se miden desde la superficie de colocación del soporte de pared.

El diámetro y longitud de los tornillos varía en función del modelo de soporte de pared.

Si utiliza otros tornillos, puede provocar un daño interno en el televisor o éste puede caerse, etc.

8 mm - 12 mm

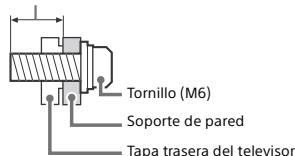

## Transporte

- Desconecte todos los cables antes de transportar el televisor.
- Se necesitan dos o tres personas para transportar un televisor grande.
- Al transportar el televisor manualmente, sujételo de la forma descrita a continuación. No ejerza presión sobre la pantalla LCD ni el marco que la rodea.
- Al levantar o mover el televisor, sujételo con firmeza por su parte inferior.

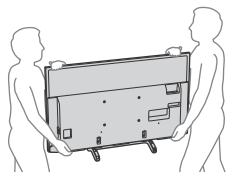

- Durante el transporte, no someta el televisor a sacudidas o vibraciones excesivas.
- Cuando transporte el televisor para repararlo o cuando lo cambie de sitio, embálelo con la caja y el material de embalaje originales.

## Prevención de volcado

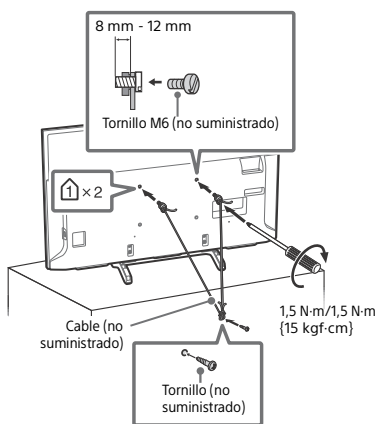

## Ventilación

- Nunca obstruya, cubra ni inserte nada en los orificios de ventilación del aparato.
- Deje espacio alrededor del televisor, tal y como se muestra a continuación.
- Se recomienda utilizar el soporte de pared de Sony para que el aire circule correctamente.

## Instalación en la pared

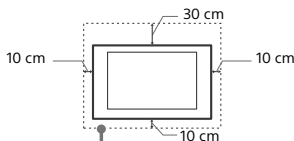

Deje, como mínimo, estas distancias alrededor del televisor.

## Instalación con soporte

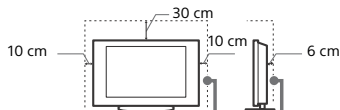

Deje, como mínimo, estas distancias alrededor del televisor.

- Para garantizar una ventilación apropiada y evitar la acumulación de suciedad o polvo:
  - No instale el televisor boca arriba, boca abajo, hacia atrás ni de lado.
  - No instale el televisor en un estante, sobre una alfombra, sobre una cama o dentro de un armario.
  - No cubra el televisor con tejidos como cortinas, ni otros objetos como periódicos, etc.
  - No instale el televisor como se muestra a continuación.

La circulación de aire queda obstruida.

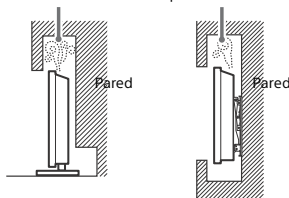

## Cable de alimentación

Utilice el cable y el enchufe tal y como se indica a continuación para evitar el riesgo de incendios, descargas eléctricas u otros daños y/o lesiones:

- Utilice únicamente cables de alimentación suministrados por Sony. No utilice cables de otros proveedores.
- Inserte el enchufe totalmente en la toma de corriente.
- Este televisor solo funciona con alimentación de 220 V - 240 V CA.
- Cuando conecte los cables, no olvide desconectar el cable de alimentación por razones de seguridad y evite tropezar o enredarse con los cables.
- Desenchufe el cable de alimentación antes de manipular o desplazar el televisor.
- Mantenga el cable de alimentación alejado de fuentes de calor.
- Desconecte el enchufe y límpielo regularmente. Si se acumula polvo o humedad en el enchufe, puede deteriorarse el aislamiento y producirse un incendio.

## Nota

- No utilice el cable de alimentación suministrado con otros equipos.
- No apriete, doble ni retuerza excesivamente el cable de alimentación. Los conductores internos podrían quedar al descubierto o romperse.
- No modifique el cable de alimentación.
- No coloque ningún objeto pesado encima del cable de alimentación.
- No tire del cable para desconectarlo.
- No conecte demasiados aparatos a la misma toma de corriente.
- No utilice una toma de corriente de mala calidad.

## NOTA SOBRE EL ADAPTADOR DE CORRIENTE (solo modelos con adaptador de corriente suministrado)

### Aviso

Para reducir el riesgo de incendios o electrocución, no exponga el aparato a la lluvia ni a la humedad.

Para evitar el riesgo de incendio o electrocución, no coloque sobre el aparato objetos que contengan líquidos como, por ejemplo, un jarrón. No instale el equipo en un espacio cerrado, como una estantería o un mueble similar.

- Asegúrese de que la toma de corriente esté situada cerca del equipo y sea de fácil acceso.
- Utilice siempre el adaptador de corriente y el cable de alimentación suministrados.
- No utilice otros adaptadores de corriente. De lo contrario, podría ocasionar un fallo de funcionamiento.
- Conecte el adaptador de corriente a una toma de corriente de fácil acceso.
- No enrolle el cable de alimentación alrededor del adaptador de corriente. El núcleo del cable podría desgarrarse y podría producirse un error en el receptor multimedia.



- No toque el adaptador de corriente con las manos mojadas.
- Si detecta alguna anomalía en el adaptador de corriente, desconéctelo inmediatamente de la toma de corriente.
- El equipo no se desconecta de la red mientras siga conectado a la toma de corriente, aunque lo haya apagado.
- El adaptador de corriente alcanza una temperatura elevada cuando se utiliza durante un período prolongado, por lo que tal vez lo note caliente al tacto.

## Uso prohibido

No instale/utilice el televisor en lugares, entornos o situaciones como las descritas a continuación ya que el televisor podría funcionar mal y provocar un incendio, una descarga eléctrica u otros daños y/o lesiones.

### Lugares:

- Espacios exteriores (con luz solar directa), en la costa, en una embarcación, dentro de un vehículo, en centros sanitarios, ubicaciones inestables, cerca del agua, la lluvia, humedad o humo.

### Entornos:

- Lugares cálidos, húmedos o con excesivo polvo; lugares en los que puedan entrar insectos; lugares expuestos a vibraciones mecánicas, o lugares próximos a objetos inflamables (velas, etc.). No exponga el televisor a goteos ni salpicaduras ni coloque sobre el aparato ningún objeto lleno de líquido como los floreros.

### Situaciones:

- Uso con las manos mojadas, si se ha extraído la carcasa o con accesorios no recomendados por el fabricante. Desconecte el televisor del cable de alimentación y de la antena durante las tormentas eléctricas.
- Instalar el televisor de manera que sobresalga hacia un espacio abierto. Podría provocar lesiones o daños a las personas u objetos que pudieran impactar con el televisor.



- Colocar el televisor en un espacio húmedo o polvoriento o en una habitación expuesta a humos o vapores grasientos (cerca de cocinas o humidificadores). Podría producirse un incendio, una descarga eléctrica o una deformación del aparato.
- Instalar el televisor en lugares sometidos a temperaturas extremas como bajo la luz solar directa, cerca de un radiador o de una rejilla de ventilación. El televisor podría calentarse en tales condiciones, lo que podría causar una deformación de la carcasa o un fallo de funcionamiento del televisor.



- Si el televisor se coloca en los vestuarios de unos baños públicos o de un balneario, es posible que sufra daños a causa del azufre suspendido en el aire, etc.



- Para una mejor calidad de imagen, no exponga la pantalla directamente a fuentes de iluminación o a la luz del sol.
- Evite trasladar el televisor de una zona fría a una cálida. Los cambios repentinos de habitación podrían ocasionar condensación de humedad. Esto podría ocasionar que el televisor mostrara imágenes de poca calidad o con un color deficiente. Si esto ocurre, deje que la humedad se evapore por completo antes de encender el televisor.

### Piezas rotas:

- No arroje ningún objeto contra el televisor. El cristal de la pantalla podría romperse debido al impacto y causar lesiones graves.
- Si la superficie del televisor se agrieta o se rompe, no la toque sin antes desconectar el cable de alimentación. De lo contrario podría producirse una descarga eléctrica.

## Cuando no se utilice

- Si no va a utilizar el televisor durante varios días, desconecte el cable por razones medioambientales y de seguridad.
- El televisor no se desconecta de la toma de corriente cuando se apaga. Desenchúfelo para que quede totalmente desconectado.
- Algunos televisores pueden disponer de funciones que precisen dejarlos en espera para funcionar correctamente.

## Niños

- No deje que los niños suban al televisor.
- Mantenga los accesorios pequeños fuera del alcance de los niños para que no los traguen.

## Si ocurren los siguientes problemas...

**Apague** el televisor y desenchúfelo inmediatamente si ocurre cualquiera de los siguientes problemas.

Pida a su distribuidor o al centro de servicio técnico de Sony que le revise el televisor.

### Cuando:

- El cable de alimentación está dañado.
- La toma de corriente es de mala calidad.
- El televisor está dañado porque se ha caído, ha sido golpeado o le ha sido arrojado algún objeto.
- Alguna sustancia líquida o sólida cae dentro del televisor.

## Acera de temperatura del TV LCD

Si el TV LCD se utiliza durante un tiempo prolongado, los alrededores del panel se calientan. Si toca esa zona con la mano, podrá notar el calor.

## Precauciones

### Ver la televisión

- Vea la televisión en una habitación con suficiente iluminación, ya que, si lo hace con poca luz o durante mucho tiempo, somete la vista a un sobreesfuerzo.
- Cuando utilice auriculares, ajuste el volumen de forma que se eviten niveles excesivos, ya que podría sufrir daños en los oídos.

### Pantalla LCD

- Aunque la pantalla LCD ha sido fabricada con tecnología de alta precisión y posee píxeles con una eficacia del 99,99 % o superior, pueden aparecer de forma constante unos puntos negros o puntos brillantes de luz (rojos, azules o verdes). No se trata de un fallo de funcionamiento, sino de una característica de la estructura de la pantalla de cristal líquido.
- No presione ni raye el filtro frontal, ni coloque objetos encima del televisor, ya que la imagen podría resultar irregular o la pantalla de cristal líquido podría dañarse.
- Si se utiliza el televisor en un lugar frío, es posible que la imagen se oscurezca o que aparezca una mancha en la pantalla. Esto no significa que el televisor se ha estropeado. Este fenómeno irá desapareciendo a medida que aumenta la temperatura.
- Si se visualizan imágenes fijas continuamente, es posible que se produzca un efecto de imagen fantasma que puede desaparecer transcurridos unos segundos.
- Cuando se utiliza el televisor, la pantalla y la carcasa se calientan. No se trata de un fallo de funcionamiento.
- La pantalla LCD contiene una pequeña cantidad de cristal líquido. Siga la normativa local para deshacerse de él.

## Tratamiento y limpieza de la superficie de la pantalla y la carcasa del televisor

Desenchufe el cable de alimentación conectado al televisor antes de limpiarlo.

Para evitar la degradación del material o del acabado de la pantalla, tenga en cuenta las siguientes precauciones.

- Para eliminar el polvo de la superficie de la pantalla y la carcasa, pase cuidadosamente un paño suave. Si no consigue eliminar completamente el polvo, humedezca ligeramente el paño con una solución de detergente neutro poco concentrada.

- Nunca pulverice agua o detergente directamente en el televisor. El líquido podría gotear hasta la parte inferior de la pantalla o en zonas externas y penetrar en el televisor, con el consiguiente riesgo de daños en el aparato.
- No utilice nunca estropajos abrasivos, productos de limpieza ácidos o alcalinos, detergente concentrado ni disolventes volátiles, como alcohol, bencina, diluyente o insecticida. Si utiliza este tipo de materiales o expone la unidad a un contacto prolongado con materiales de goma o vinilo, puede dañar el material de la superficie de la pantalla y de la carcasa.
- No toque el televisor con las manos si estuvieran impregnadas con productos químicos como cremas de manos o de filtro solar.
- Se recomienda pasar la aspiradora periódicamente por los orificios de ventilación para que el televisor se ventile adecuadamente.
- Si necesita ajustar el ángulo del televisor, desplácelo lentamente para evitar que se desenganche del soporte.



## Equipos opcionales

- Sitúe los equipos opcionales o cualquier equipo que emita radiaciones electromagnéticas lejos del televisor. De lo contrario, la imagen puede aparecer distorsionada y/o pueden emitirse ruidos.
- Este equipo ha sido probado y cumple los límites establecidos por la directiva EMC utilizando un cable de conexión de señal de una longitud inferior a 3 metros.
- El equipo ha sido probado y cumple los límites establecidos por la directiva de EMC utilizando un cable para RF de una longitud inferior a 30 metros para el terminal de TV terrestre / satélite / CATV.

## Recomendación sobre el conector de tipo F

El cable interno solo puede sobresalir 1,5 mm desde la parte de conexión.

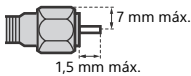

(Ilustración de referencia del conector de tipo F)

## Función inalámbrica de la unidad

- No utilice esta unidad cerca de aparatos médicos (marcapasos, etc.), ya que podrían provocar un funcionamiento incorrecto del aparato médico.
- Aunque la unidad transmite o recibe señales aleatorias, preste atención a las posibles intercepciones no autorizadas. No nos responsabilizamos de ningún problema relacionado con este aspecto.
- Este equipo se debe instalar y utilizar manteniendo la antena de este dispositivo alejado al menos 20 cm del cuerpo de personas.

## Precauciones acerca del manejo del mando a distancia

- Coloque las pilas con la polaridad correcta.
- No utilice pilas de distintos tipos ni mezcle pilas nuevas con viejas.
- Sea respetuoso con el medio ambiente y deseche las pilas en los contenedores dispuestos para este fin. En ciertas regiones, la eliminación de las pilas está regulada. Consúltelo con las autoridades locales.
- Use el mando a distancia con cuidado. No lo deje caer ni lo pise, ni tampoco derrame sobre él ningún tipo de líquido.
- No deje el mando a distancia cerca de una fuente de calor, en un lugar expuesto a la luz solar directa ni en una habitación húmeda.

## Cómo deshacerse del televisor



**Tratamiento de los equipos eléctricos y electrónicos al final de su vida útil (aplicable en la Unión Europea y en otros países con sistemas de tratamiento selectivo de residuos)**

Este símbolo en el equipo o en su embalaje indica que el presente producto no puede tratarse como un residuo doméstico normal.

Debe entregarse en el correspondiente punto de recogida de equipos eléctricos y electrónicos. Al asegurarse de que este producto se desecha correctamente, ayudará a prevenir las posibles consecuencias negativas para la salud y el medio ambiente que podrían derivarse de la incorrecta manipulación en el momento de deshacerse de este producto. El reciclaje de los materiales ayuda a preservar los recursos naturales. Si desea obtener información detallada sobre el reciclaje de este producto, póngase en contacto con el ayuntamiento, el punto de recogida más cercano o el establecimiento donde ha adquirido el producto.



**Tratamiento de las baterías al final de su vida útil (aplicable en la Unión Europea y otros países con sistemas de tratamiento selectivo de residuos)**

Este símbolo en la batería o el embalaje indica que la batería suministrada con este producto no puede tratarse como un residuo doméstico normal. En algunas baterías este símbolo puede utilizarse en combinación con un símbolo químico. Se añadirá el símbolo químico del plomo (Pb) si la batería contiene más del 0,004 % de plomo. Al asegurarse de que estas baterías se desechan correctamente, ayudará a prevenir las posibles consecuencias negativas para la salud y el medio ambiente que podrían derivarse de su incorrecta manipulación. El reciclaje de los materiales ayuda a preservar los recursos naturales. En el caso de productos que, por razones de seguridad, rendimiento o mantenimiento de datos, requieran una conexión permanente con la batería incorporada, esta batería deberá reemplazarse únicamente por personal técnico cualificado para ello. Para asegurarse de que la batería se desecha correctamente, entregue el producto al final de su vida útil en un punto de recogida adecuado para el reciclado de aparatos eléctricos y electrónicos. Para el resto de baterías, consulte la sección donde se indica cómo extraer la batería del producto de forma segura. Deposite la batería en el correspondiente punto de recogida para el reciclado de baterías. Si desea obtener información detallada sobre el reciclaje de esta batería, póngase en contacto con el ayuntamiento, el punto de recogida más cercano o el establecimiento donde ha adquirido el producto o la batería.

Este símbolo en la batería o el embalaje indica que la batería suministrada con este producto no puede tratarse como un residuo doméstico normal. En algunas baterías este símbolo puede utilizarse en combinación con un símbolo químico. Se añadirá el símbolo químico del plomo (Pb) si la batería contiene más del 0,004 % de plomo. Al asegurarse de que estas baterías se desechan correctamente, ayudará a prevenir las posibles consecuencias negativas para la salud y el medio ambiente que podrían derivarse de su incorrecta manipulación. El reciclaje de los materiales ayuda a preservar los recursos naturales. En el caso de productos que, por razones de seguridad, rendimiento o mantenimiento de datos, requieran una conexión permanente con la batería incorporada, esta batería deberá reemplazarse únicamente por personal técnico cualificado para ello. Para asegurarse de que la batería se desecha correctamente, entregue el producto al final de su vida útil en un punto de recogida adecuado para el reciclado de aparatos eléctricos y electrónicos. Para el resto de baterías, consulte la sección donde se indica cómo extraer la batería del producto de forma segura. Deposite la batería en el correspondiente punto de recogida para el reciclado de baterías. Si desea obtener información detallada sobre el reciclaje de esta batería, póngase en contacto con el ayuntamiento, el punto de recogida más cercano o el establecimiento donde ha adquirido el producto o la batería.

# Componentes y controles

## Controles e indicadores

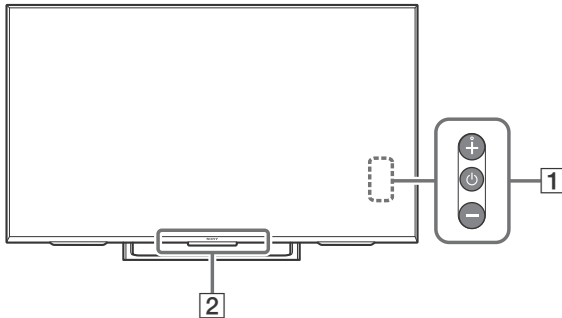

### 1 (Alimentación) /+/-

**Cuando el TV está apagado,**

Pulse  para encender.

**Cuando el TV está encendido,**

Para apagar, mantenga pulsado .

Pulse  varias veces para cambiar la función y, a continuación, pulse el botón + o - para:

- Ajusta el volumen.
- Seleccionar el canal.
- Seleccionar la fuente de entrada del TV.

### 2 **Sensor del mando a distancia\* / Sensor de luz\* / LED de iluminación**

El LED de iluminación se enciende o

parpadea según el estado del televisor.

Para obtener más información, consulte la Guía de ayuda.

\* No coloque nada cerca del sensor.

# Uso del mando a distancia

## Descripción de las partes del mando a distancia

La forma del mando a distancia, la posición, la disponibilidad y la función del botón del mando a distancia pueden variar en función del país, la región o el modelo de televisor.

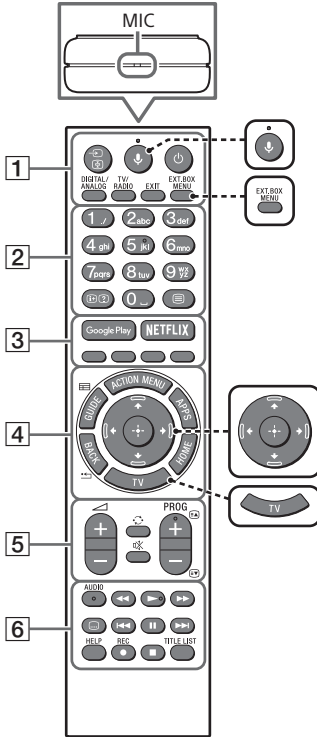

- 1** (Selección de la entrada/  
bloqueo de página)  
En el modo televisión: Permite ver y seleccionar la fuente de entrada.  
En el modo texto: Permite retener la página actual.
- (Modo en espera del televisor)  
Permite encender o apagar el televisor (modo en espera).

(Micrófono)  
Utilice la búsqueda de voz. (Por ejemplo, puede buscar distintos contenidos a través de comandos de voz.)

**EXT.BOX MENU**  
Permite acceder al menú del decodificador externo conectado (decodificador de cable/satélite).

- Para los modelos con IR Blaster suministrado, conecte y configure el IR Blaster (página 11).
- En el caso de algunos dispositivos compatibles con HDMI CEC, es posible que se muestre el menú del decodificador externo si no se suministra el IR Blaster o este no está conectado.

(D-Pad direccional)  
Navegación y selección de menús en pantalla.

**TV**  
Permite cambiar a un canal de televisión o a una entrada y ver la barra de menús del televisor.

### DIGITAL/ANALOG

Permite alternar entre el modo digital y analógico.

### TV/RADIO

Permite alternar entre las emisiones de TV y RADIO.

### EXIT

Permite volver a la pantalla anterior o salir del menú. Cuando esté disponible un servicio de aplicaciones interactivas, púlselo para salir del servicio.



## 2 Botones numéricos

### / (Información/datos de texto)

Permite acceder a información.

### (Texto)

Permite acceder a información de texto.

## 3 Google Play

Permite acceder al servicio online "Google Play".

### **NETFLIX (Solo en algunos países/ regiones/modelos de televisor)**

Permite acceder al servicio online "NETFLIX".

### **Botones de colores**

Ejecuta la función correspondiente a la hora indicada.

## 4 ACTION MENU

Muestra una lista de funciones contextuales.

### **GUIDE** /

Muestra la guía de programas digitales.

### **APPS**

Permitir acceder a diversos servicios y aplicaciones.

### **BACK** /

Permite volver a la pantalla anterior.

### **HOME**

Muestra el menú de inicio del televisor.

## 5 +/- (Volumen)

Ajusta el volumen.

### (Saltar)



Permite moverse entre dos canales o entradas. El televisor alterna entre el canal o la entrada actual y el último canal o entrada seleccionado.

### (Silenciamiento)

Silencia el sonido. Vuelva a pulsarlo para que se oiga de nuevo.

### **PROG** +/- / /

En el modo televisión: Permite seleccionar el canal.

En el modo texto: Permite seleccionar la página siguiente () o la página anterior ()

## 6 AUDIO

Cambia el idioma del programa visualizado en ese momento.



Permite controlar los contenidos del televisor y del dispositivo conectado compatible con BRAVIA Sync.

### (Ajuste de subtítulos)

Permite activar y desactivar los subtítulos (cuando esta función está disponible).

### **HELP**

Permite acceder al menú de ayuda. La Guía de ayuda está accesible desde aquí.

### **REC**

Graba el programa actual con la función de grabación USB HDD.

### **TITLE LIST**

Muestra la lista de títulos.

# Diagrama de conexiones

Para obtener más información sobre las conexiones, pulse **HELP** en el mando a distancia para consultar la Guía de ayuda.

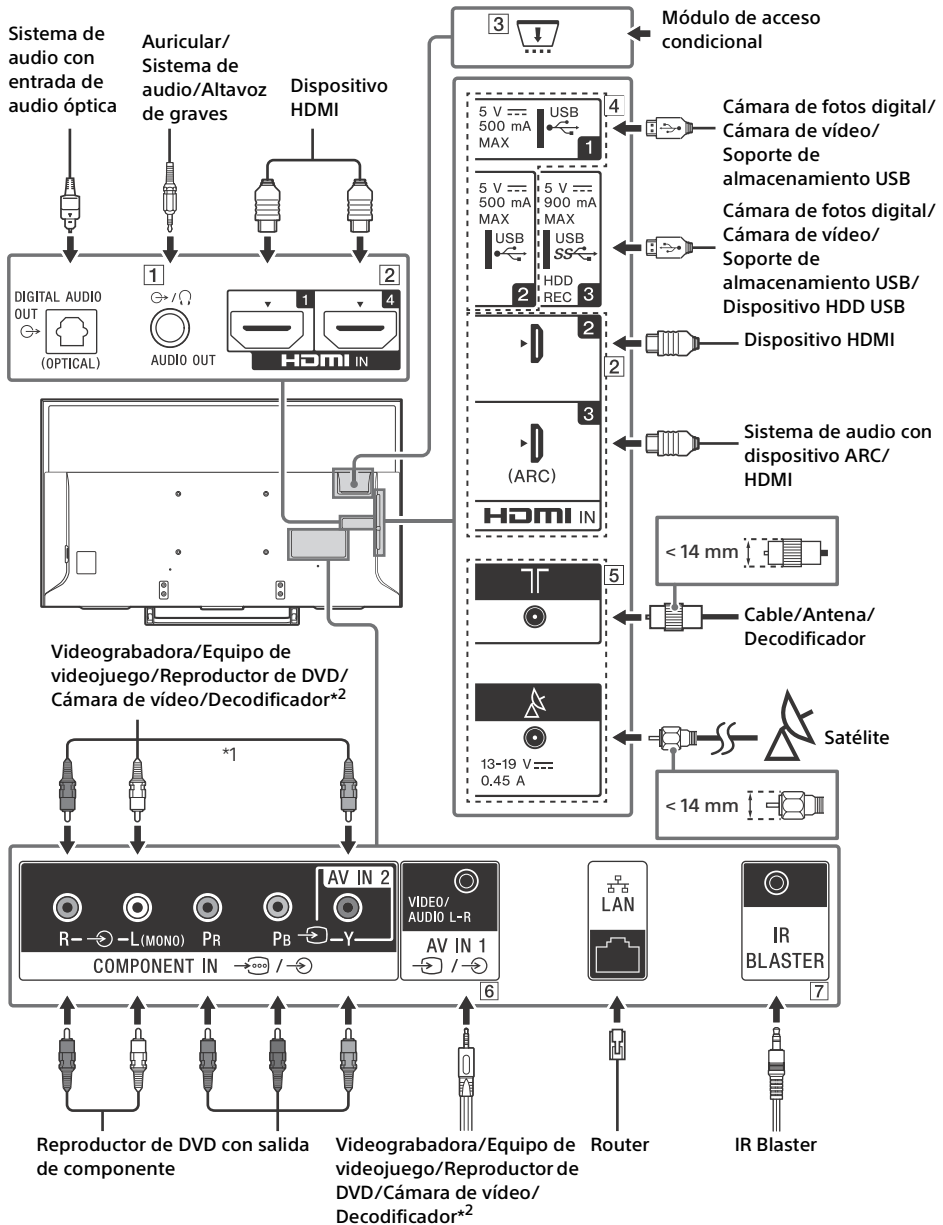

### 1 AUDIO OUT

- Soporta solo minitoma estéreo de 3 polos.
- Para escuchar el sonido del televisor a través del equipo conectado, pulse **HOME**. Seleccione [Ajustes] → [Sonido] → [Auriculares/Salida de audio] y, a continuación, seleccione la opción deseada.

### 2 HDMI IN 1/2/3/4

- La interfaz HDMI es capaz de transmitir el vídeo y el audio digital por un solo cable.

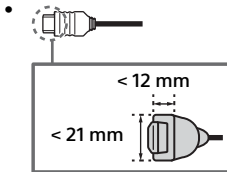

### • HDMI IN 3 ARC (Canal de Retorno de Audio)

Conecte su sistema de audio a HDMI IN 3 para enviar el audio del televisor a su sistema de audio. Un sistema de audio que admita HDMI ARC es capaz de enviar la señal de vídeo al televisor y recibir el audio del televisor por el mismo cable HDMI. Si su sistema de audio no admite HDMI ARC, necesitará una conexión adicional con DIGITAL AUDIO OUT (OPTICAL).

### 3 CAM (módulo de acceso condicional)

- Permite acceder a servicios de televisión de pago. Para obtener más información, consulte el manual de instrucciones suministrado con su CAM.
- No inserte la tarjeta inteligente directamente en la ranura CAM del televisor. Debe colocarse en el módulo de acceso condicional proporcionado por su distribuidor autorizado.
- No es posible utilizar la tecnología CAM en algunos países y zonas. Consúltelo a su distribuidor autorizado.
- Es posible que aparezca un mensaje del CAM al acceder a un programa digital después de utilizar el vídeo por Internet.

### 4 USB 1/2, USB 3 (HDD REC)\*<sup>3</sup>

- La conexión de un dispositivo USB grande puede interferir con otros dispositivos conectados que tenga al lado.
- Cuando tenga que conectar un dispositivo USB grande, conéctelo a la toma USB 1.
- Conecte un dispositivo HDD USB al puerto USB 3 (azul).

### 5 (Entrada RF), (Entrada de satélite)

- Conexiones para televisión terrestre/cable y satélite.

### 6 AV IN 1

- Para una conexión compuesta, use un cable de extensión analógico (no suministrado).

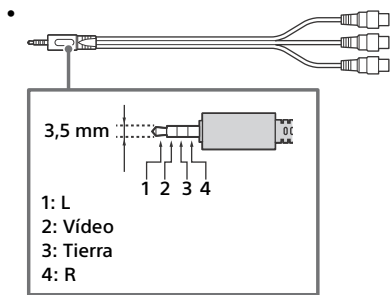

### 7 IR BLASTER\*<sup>3</sup>

- Utilice el mando a distancia Sony para manejar su decodificador externo (decodificador de cable/satélite). Conecte el cable IR Blaster\*<sup>3</sup> al puerto IR Blaster de su televisor. Coloque uno o los otros dos extremos como se muestra a continuación.

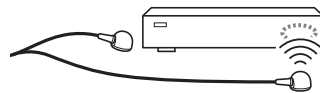

- Para realizar la configuración de IR Blaster, pulse **HOME** y seleccione [Ajustes] → [Entradas externas] → [Configuración de IR Blaster].

\*1 Al conectar un equipo mono, conéctelo al conector de audio L (MONO).

\*2 Para un dispositivo externo que solo dispone de SCART AV OUT, utilice un adaptador SCART-RCA y un cable de extensión analógico.

\*3 Solo en algunos países/regiones/modelos de televisor.

# Instalación del televisor en una pared

## Utilización del soporte de pared opcional

El manual de instrucciones de este televisor solo proporciona los pasos para preparar el televisor para su instalación en la pared antes de su montaje en la pared.

### Para los clientes:

Por motivos de protección del producto y de seguridad, Sony recomienda dejar la instalación del televisor en manos de distribuidores Sony o proveedores autorizados. Nunca intente realizar la instalación sin ayuda.

### Para distribuidores y contratistas de Sony:

Preste especial atención a la seguridad durante la instalación, el mantenimiento periódico y las revisiones de este producto.

Para instalar este producto, es necesario disponer de conocimientos suficientes, especialmente para determinar si la pared es lo bastante resistente para aguantar el peso del televisor. Deje siempre la instalación de este producto en la pared en manos de distribuidores Sony o proveedores autorizados y preste especial atención a la seguridad durante la instalación. Sony no se hace responsable de daños o lesiones provocados por una manipulación o una instalación incorrectas.

Utilice el soporte de pared SU-WL450 (no suministrado) para instalar el televisor en la pared. Al instalar el Soporte de pared, consulte también el Manual de instrucciones y la Guía de instalación suministrados con el Soporte de pared.

### Nota

- Guarde los tornillos retirados en un lugar seguro y lejos del alcance de los niños.
- Coloque el televisor con la pantalla hacia abajo sobre una superficie nivelada y estable cubierta por una tela gruesa y suave o al retirar el Soporte de sobremesa del televisor, para evitar dañar la superficie de la pantalla LCD.



Para obtener instrucciones acerca de la instalación del Soporte de pared, consulte la información de instalación (Soporte de pared) en la página del producto de su modelo de televisor.  
[www.sony.eu/support/](http://www.sony.eu/support/)

## Para desmontar el soporte de sobremesa del televisor

Sólo el modelo KD-55XF80xx

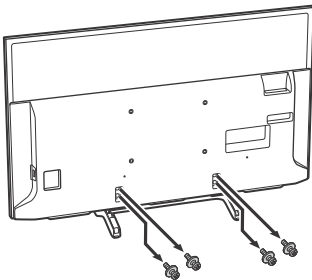

Sólo el modelo KD-49/43XF80xx

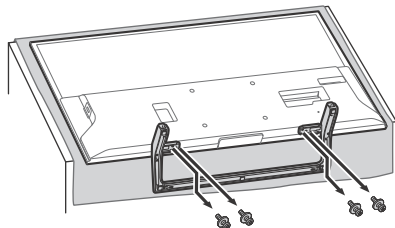

## Solución de problemas

Para la solución de problemas generales en situaciones como, por ejemplo, pantalla negra, no hay sonido, imagen congelada, el televisor no responde o la conexión de red se ha perdido, realice los pasos siguientes.

- 1 Reinicie el televisor pulsando el botón de encendido en el mando a distancia hasta que aparezca un mensaje. El televisor se reiniciará. Si el televisor no recupera su estado, pruebe a desenchufarlo de la corriente durante un par de minutos y, a continuación, vuelva a enchufarlo.
- 2 Para consultar el menú Ayuda, pulse **HELP** en el mando a distancia.
- 3 Conecte el televisor a Internet y realice una actualización de software.
- 4 Visite el sitio web de soporte de Sony (encontrará la información en la contraportada).

### Cuando se visualiza el mensaje [Hay una nueva actualización de software del sistema de TV...].

Sony recomienda que seleccione [Actualizar ahora] para actualizar el software del televisor. Estas actualizaciones de software mejoran el rendimiento del televisor y añaden nuevas funciones.

Mientras el software se está actualizando, aparecerá una pantalla en la que se muestra [Updating...] (Actualizando...) y el LED de iluminación parpadeará en blanco.

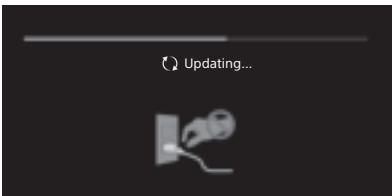

No desconecte el cable de alimentación de CA durante la actualización del software. De lo contrario, es posible que la actualización no se instale correctamente y el software puede funcionar mal. Las actualizaciones de software pueden durar hasta 15 minutos.

### Al conectar el televisor, es posible que no se encienda aunque pulse el botón de encendido del mando a distancia o del televisor.

El sistema tarda un tiempo en inicializarse. Espere aproximadamente un minuto y vuelva a intentarlo.

## Problemas y soluciones

### Cuando el LED de iluminación parpadea en rojo.

- Cuente las veces que ha parpadeado (el intervalo de tiempo es de tres segundos). Reinicie el televisor desconectándolo de la corriente durante dos minutos y vuelva a encenderlo. Si el problema continúa, desconecte el cable de alimentación y póngase en contacto con su distribuidor o centro de servicio Sony e indique las veces que el LED de iluminación ha parpadeado.

### No se recibe el servicio terrestre/cable.

- Revise la conexión de la antena/cable y la configuración del elevador de tensión.
- Seleccione el servicio terrestre o por cable pulsando **DIGITAL/ANALOG** en el mando a distancia. Si no se mostrase el servicio transmitido, pulse **TV** y a continuación pulse **DIGITAL/ANALOG**.
- La señal terrestre puede quedar anulada si está cerca de otra señal intensa.
- Después de mudarse a un nuevo hogar o intentar recibir nuevos servicios, seleccione [Sintonización Digital] para probar un servicio.

### No se recibe el servicio de satélite.

- Revise la conexión del cable de satélite.
- Cuando aparezca el mensaje [Sin señal. Se detecta sobrecarga en el LNB...], desenchufe el cable de alimentación. A continuación, asegúrese de que el cable de satélite no esté dañado y que la línea de la señal de satélite no esté cortocircuitada en el conector de satélite.

### El mando a distancia no funciona.

- Cambie las pilas.

### El botón EXT.BOX MENU del mando a distancia no funciona.

- Conecte y configure el IR Blaster (solo modelos con IR Blaster suministrado) (página 11).
- Conecte el dispositivo compatible con HDMI CEC (excepto modelos con IR Blaster suministrado) y cambie a esa entrada.

## Se ha olvidado la contraseña del bloqueo paterno de emisión.

- Introduzca el código PIN 9999 y seleccione [Cambiar el código PIN].

## La carcasa del televisor se calienta.

- Cuando se utiliza el televisor durante un largo período de tiempo, la carcasa del televisor se calienta. Si toca esa zona con la mano, podrá notar el calor.

## Especificaciones

### Sistema

#### Sistema de panel

Panel LCD (pantalla de cristal líquido),  
Retroluminación LED

#### Sistema de televisión

Según el país/selección de área/modelo de televisor

Análogo: B/G, D/K, I

Digital: DVB-T/DVB-C

DVB-T2\*

Satélite\*: DVB-S/DVB-S2

#### Sistema de color

PAL, SECAM, NTSC3.58 (Sólo vídeo), NTSC4.43 (Sólo vídeo)

#### Cobertura de canales

Según el país/selección de área/modelo de televisor

Análogo: UHF/VHF/Cable

Digital: UHF/VHF/Cable

Satélite\*: Frecuencia IF 950-2 150 MHz

#### Salida de sonido

10 W + 10 W

#### Tecnología inalámbrica

Protocolo IEEE802.11ac/a/b/g/n

(Es posible que IEEE802.11ac no esté disponible en función de los países/regiones.)

Bluetooth versión 4.1

#### Bandas de frecuencia

<b>LAN inalámbrica (IEEE 802.11ac/a/b/g/n)</b>	
Intervalo de frecuencias	Potencia de salida
2 400 - 2 483,5 MHz	< 20,0 dBm
5 150 - 5 250 MHz	< 23,0 dBm
5 250 - 5 350 MHz	< 20,0 dBm
5 470 - 5 725 MHz	< 20,0 dBm
5 725 - 5 850 MHz	< 13,9 dBm

<b>Bluetooth</b>	
Intervalo de frecuencias	Potencia de salida
2 400 - 2 483,5 MHz	< 10,0 dBm

#### RMF-TX310E

<b>Bluetooth</b>	
Intervalo de frecuencias	Potencia de salida
2 400 - 2 483,5 MHz	< 10,0 dBm

## Versión del software

TV: PKG\_...\_EUA

Para conocer la versión del software pulse **HELP** en el mando a distancia.

Mando a distancia: ...

Pulse **HOME** y, a continuación, seleccione [Ajustes] → [Control remoto por voz] → [Versión del software].

Ninguna actualización del software/firmware de este equipo/accesorios/componentes afectará nunca a su conformidad con la Directiva 2014/53/UE en el futuro.

\* No todos los televisores cuentan con la tecnología DVB-T2 o DVB-S/S2 o un terminal de antena de satélite.

## Conectores de entrada/salida

### Antena/Cable

Terminal externo de 75 ohmios para VHF/UHF

### Antena de satélite

Conector tipo F hembra, 75 ohmios.

DiSEqC 1.0, LNB 13 V/18 V y tono de 22 kHz,

Distribución de cable único EN50494.

### AV IN 1

Entrada de vídeo/audio (miniconector)

### COMPONENT IN

YPbPr (vídeo por componentes): 1080p (50, 60 Hz), 1080i (50, 60 Hz), 720p (50, 60 Hz), 576p, 576i, 480p, 480i

Entrada de audio (conectores fonográficos)

### AV IN 2

Entrada de vídeo (clavija fonográfica normal con entrada Y)

### HDMI IN 1/2/3/4 (compatibles con resolución 4K, Compatible con HDCP 2.2)

Vídeo:

4096 × 2160p (50, 60 Hz)<sup>\*1\*2</sup>, 4096 × 2160p (24 Hz)<sup>\*1</sup>, 3840 × 2160p (50, 60 Hz)<sup>\*2</sup>, 3840 × 2160p (24, 25, 30 Hz), 1080p (30, 50, 60 Hz), 1080/24p, 1080i (50, 60 Hz), 720p (30, 50, 60 Hz), 720/24p, 576p, 576i, 480p, 480i, Formatos de PC<sup>\*3</sup>

<sup>\*1</sup> Si se introduce 4096 × 2160p y [Modo horizontal] se cambia a [Normal], la resolución mostrada será 3840 × 2160p. Para ver 4096 × 2160p, cambie el ajuste de [Modo horizontal] a [Completo 1] o [Completo 2].

<sup>\*2</sup> Sólo entradas HDMI IN 2/3. Para admitir los 18 Gbps, cambie [Formato de señal HDMI] a [Formato mejorado].

<sup>\*3</sup> Consulte la Guía de ayuda para obtener más detalles.

Audio:

PCM lineal de 5,1 canales: 32/44,1/48/88,2/96/176,4/192 kHz 16/20/24 bits, Dolby Digital, Dolby Digital Plus y DTS

### ARC (Canal de Retorno de Audio) (Sólo HDMI IN 3)

(PCM lineal de dos canales: 48 kHz 16 bits, Dolby Digital, Dolby Digital Plus, DTS)

### DIGITAL AUDIO OUT (OPTICAL)

Toma digital óptica (PCM lineal de dos canales: 48 kHz 16 bits, Dolby Digital, DTS)

### AUDIO OUT (minitoma estéreo)

Auricular, Salida de audio, Altavoz de graves

### 1, 2, 3 (HDD REC)<sup>\*1</sup>

Puerto para dispositivo USB (dispositivo HDD

 3 USB para función REC)

Los puertos USB 1 y 2 son compatibles con USB de alta velocidad (USB 2.0).

El puerto USB 3 es compatible con Super Speed USB (USB 3.1 Gen 1).



Ranura CAM (módulo de acceso condicional)

### LAN

Conector 10BASE-T/100BASE-TX (La velocidad de conexión puede variar según el entorno operativo de la red. No se garantizan la frecuencia y la calidad de comunicación de 10BASE-T/100BASE-TX para este televisor.)

### DC IN 19.5 V (solo modelos con adaptador de corriente suministrado)

Entrada del adaptador de corriente

### IR BLASTER<sup>\*1</sup>

Entrada de cable IR Blaster (miniconector)

## Otros

### Accesorios opcionales

Soporte de pared: SU-WL450

### Temperatura de funcionamiento

De 0 °C a 40 °C

### Humedad de funcionamiento

10 % - 80 % RH (sin condensación)

## Alimentación, ficha de producto y otros

### Requisitos de alimentación

Excepto modelos con adaptador de corriente suministrado

220 V - 240 V CA, 50 Hz

Solo modelos con adaptador de corriente suministrado

CD 19,5 V con adaptador de corriente

Clasificación: Entrada 220 V - 240 V CA, 50 Hz

### Categoría de eficiencia energética

KD-55XF80xx: A

KD-49XF80xx: A

KD-43XF80xx: A

## Tamaño de la pantalla (medida diagonalmente) (Aprox.)

KD-55XF80xx: 138,8 cm / 55 pulgadas

KD-49XF80xx: 123,2 cm / 49 pulgadas

KD-43XF80xx: 108,0 cm / 43 pulgadas

## Consumo de energía

En el modo [Estándar]

KD-55XF80xx: 95 W

KD-49XF80xx: 85 W

KD-43XF80xx: 67 W

En el modo [Viva]

KD-55XF8096: 166 W

KD-49XF8096: 143 W

KD-43XF8096: 120 W

## Promedio de consumo de energía anual\*2

KD-55XF80xx: 132 kWh

KD-49XF80xx: 118 kWh

KD-43XF80xx: 93 kWh

## Consumo de energía en modo de espera\*3\*4

0,50 W (13 W en el modo de actualización del software/EPG)

## Resolución de la pantalla

3 840 puntos (horizontal) × 2 160 líneas (vertical)

## Potencia de salida

USB 1/2

5 V === 500 mA MÁX.

USB 3

5 V === 900 mA MÁX.

## Dimensiones (Aprox.) (ancho × alto × fondo)

con el soporte de sobremesa

KD-55XF80xx: 123,2 × 77,2 × 25,2 cm

KD-49XF80xx: 109,6 × 69,1 × 25,2 cm

KD-43XF80xx: 96,4 × 61,7 × 24,2 cm

sin el soporte de sobremesa

KD-55XF80xx: 123,2 × 71,6 × 5,7 cm

KD-49XF80xx: 109,6 × 64,0 × 5,7 cm

KD-43XF80xx: 96,4 × 56,7 × 5,7 cm

## Peso (Aprox.)

con el soporte de sobremesa

KD-55XF80xx: 18,6 kg

KD-49XF80xx: 12,9 kg

KD-43XF80xx: 10,8 kg

sin el soporte de sobremesa

KD-55XF80xx: 17,6 kg

KD-49XF80xx: 12,2 kg

KD-43XF80xx: 10,1 kg

\*1 Solo en algunos países/regiones/modelos de televisor.

\*2 Consumo de energía al año, con el televisor funcionando 4 horas al día durante 365 días. El consumo de energía real depende de la frecuencia de uso del televisor.

\*3 El consumo de energía en modo de espera especificado se alcanza cuando el televisor termina los procesos internos necesarios.

\*4 El consumo de energía en espera aumenta si el televisor está conectado a la red.

## Nota

- No quite la tarjeta de protección de la ranura del CAM (módulo de acceso condicional) del televisor, a menos que vaya a introducir una tarjeta inteligente compatible en el CAM.
- La disponibilidad de los accesorios opcionales depende del país, la región, el modelo de televisor y las existencias.
- El diseño y las especificaciones están sujetos a cambios sin previo aviso.

## Nota sobre la función de Televisión digital

- Es posible que los servicios interactivos y las funciones de la red de televisión digital (DVB terrestre, por satélite o por cable) no estén disponibles en todos los países o regiones. Es posible que algunas funciones estén inhabilitadas o que no funcionen correctamente con algunos proveedores y entornos de red. Algunos proveedores de servicio de televisión pueden cobrar una tarifa por sus servicios.
- Este televisor es compatible con emisiones digitales con codificación MPEG-2, H.264/MPEG-4 AVC y H.265/HEVC, aunque no es posible garantizar la compatibilidad con todos los operadores y señales de servicio, dado que con el tiempo pueden variar.

## Información sobre las marcas comerciales

- Los términos HDMI y HDMI High-Definition Multimedia Interface, y el Logotipo HDMI son marcas comerciales o marcas registradas de HDMI Licensing Administrator, Inc. en los Estados Unidos y en otros países.
- Fabricado bajo licencia de Dolby Laboratories. Dolby, Dolby Audio y el símbolo de la doble D son marcas comerciales de Dolby Laboratories.
- "BRAVIA", BRAVIA y BRAVIA Sync son marcas comerciales o marcas registradas de Sony Corporation.



- Gracenote, el símbolo y el logotipo de Gracenote y el logotipo "Powered by Gracenote" son marcas comerciales registradas o marcas comerciales de Gracenote, Inc. en Estados Unidos y/u otros países.
- Vewd® Core. Copyright 1995-2017 Vewd Software AS. All rights reserved.
- Google, Android TV, Google Play, Chromecast built-in, YouTube y otras marcas y logotipos relacionados son marcas comerciales de Google LLC.
- Wi-Fi®, Wi-Fi Alliance®, Wi-Fi Direct® y Miracast® son marcas registradas de Wi-Fi Alliance.
- Wi-Fi Protected Setup™ es una marca comercial de Wi-Fi Alliance.
- El logotipo Wi-Fi CERTIFIED™ es una marca de certificación de Wi-Fi Alliance.
- Para obtener información sobre las patentes DTS, consulte <http://patents.dts.com>. Fabricado con licencia de DTS, Inc. DTS, su símbolo y DTS y el símbolo son marcas comerciales registradas y DTS Digital Surround es una marca comercial de DTS, Inc. © DTS, Inc. Todos los derechos reservados.
- Los logotipos y el nombre de la marca Bluetooth® son marcas registradas propiedad de Bluetooth SIG, Inc. y el uso de dichas marcas por parte de Sony Corporation es siempre con la licencia correspondiente. El resto de marcas comerciales y nombres comerciales son propiedad de sus respectivos propietarios.
- Netflix es una marca comercial registrada de Netflix, Inc.
- DiSEqC™ es una marca comercial de EUTELSAT. Este televisor es compatible con DiSEqC 1.0. Este televisor no está diseñado para controlar antenas motorizadas.
- TUXERA es una marca comercial registrada de Tuxera Inc. en los EEUU y otros países.
- El símbolo del tridente de USB SuperSpeed de USB-IF es una marca comercial registrada de USB Implementers Forum, Inc. 
- Todas las demás marcas comerciales son propiedad de sus respectivos propietarios.

# Inhoudsopgave

BELANGRIJK BERICHT .....	3
Veiligheidsinformatie .....	3
Voorzorgsmaatregelen .....	5
Onderdelen en bedieningselementen . . .	7
Bedieningselementen en aanduidingen . . .	7
De afstandsbediening gebruiken . . . . .	8
Beschrijving van de onderdelen van de afstandsbediening .....	8
Aansluitschema .....	10
De televisie op de wand installeren . . . .	12
De optionele wandmontagesteun gebruiken .....	12
Problemen oplossen .....	13
Problemen en oplossingen .....	13
Specificaties .....	14

## Internetverbinding en privacy van de gegevens

Dit product maakt, zodra een netwerk is aangesloten, verbinding met het internet bij de eerste instelling om de internetverbinding te bevestigen en later om het homescherm te configureren. Hiervoor en voor alle andere internetverbindingen wordt uw IP-adres gebruikt. Als u wilt dat uw IP-adres helemaal niet wordt gebruikt, moet u de draadloze internetfunctie niet instellen en geen internetkabel aansluiten. Zie hiervoor de privacyinformatie die op de instelchermen wordt weergegeven voor meer details over de internetverbinding.

## Inleiding

Bedankt dat u hebt gekozen voor dit Sony product. Alvorens de televisie te gebruiken, dient u deze handleiding volledig door te lezen. Bewaar de handleiding voor raadpleging in de toekomst.

## Opmerkingen

- Lees voor het bedienen van de televisie de "Veiligheidsinformatie" (pagina 3).
- De afbeeldingen en illustraties die in de installatiehandleiding en de handleiding worden gebruikt, gelden uitsluitend als referentie en kunnen van het actuele product afwijken.
- De "xx" die wordt weergegeven in de modelnaam komt overeen met een cijfer dat betrekking heeft op het ontwerp, de kleur of het tv-systeem.

## Bevestig de tafelstandaard aan de televisie

Zie de installatiehandleiding bovenop het kussen.

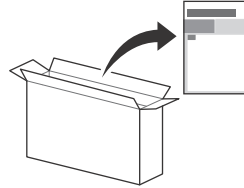

## Help

U kunt meer informatie over probleemoplossing en andere handige tips direct op uw televisie vinden. Druk op de afstandsbediening op **HELP** voor een lijst met onderwerpen of om op trefwoord te zoeken.

## Helpgids (handleiding)

Selecteer voor meer gedetailleerde informatie [Helpgids] in het helpmenu op uw televisie. U kunt ook de helpgids bekijken op uw PC of smartphone (informatie aangegeven op de achterzijde).

## Locatie van het identificatielabel

Het label met het modelnummer, de productiedatum (jaar/maand) en de voedingsklasse bevinden zich op de achterkant van de tv en verpakking.

Voor modellen met een bijgeleverde voedingsadapter:

De labels van het modelnummer en serienummer van de voedingsadapter staan op de onderkant van de voedingsadapter.

## WAARSCHUWING

OM DE VERSPREIDING  
VAN VUUR TEGEN TE  
GAAN, HOUDT U KAARSEN OF  
ANDERE VUURHAARDEN  
ALTIJD UIT DE BUURT VAN DIT  
PRODUCT.



## BELANGRIJK BERICHT

Dit product werd geproduceerd door of in opdracht van Sony Corporation, 1-7-1 Konan Minato-ku Tokyo, 108-0075 Japan. Vragen met betrekking tot product conformiteit gebaseerd op EU-wetgeving kunnen worden gericht aan de gemachtigde vertegenwoordiger, Sony Belgium, bijkantoor van Sony Europe Limited, Da Vincilaan 7-D1, 1935 Zaventem, België. Voor service- of garantie zaken verwijzen wij u door naar de adressen in de afzonderlijke service of garantie documenten.

## Opmerking voor radioapparaat



Sony Corporation verklaart hierbij dat de radioapparaat type KD-55XF8096, KD-49XF8096, KD-43XF8096 voldoet aan Richtlijn 2014/53/EU. De volledige tekst van de EU-conformiteitsverklaring is beschikbaar op het volgende internetadres: <http://www.compliance.sony.de/>

Deze radioapparaat kan in de hele EU worden gebruikt zonder inbreuk te maken op de van toepassing zijnde eisen voor het gebruik van het radiospectrum.

Opmerking voor klanten: de volgende informatie is enkel van toepassing voor apparaten die verkocht worden in landen die de EU-richtlijnen in acht nemen.

Het draadloze systeem van een tv kan worden gebruikt in de volgende landen:

AT, BE, HR, CY, CZ, DK, EE, FI, FR, DE, EL, HU, IE, IT, LV, LT, LU, MT, NL, PL, PT, SK, SI, ES, SE, UK, IS, LI, NO, CH, BG, RO, TR, AL, BA, MK, MD, RS, ME, Kosovo

Deze apparatuur kan worden gebruikt in andere niet-Europese landen.

## Veiligheidsinformatie

### WAARSCHUWING

#### Voorzichtig

Er bestaat risico op een explosie als de batterij wordt vervangen door een onjuiste type.

Batterijen mogen niet worden blootgesteld aan te hoge temperaturen, zoals zonlicht, vuur en dergelijke of extreem lage luchtdruk, omdat dit kan leiden tot een explosie of lekkage van brandbare vloeistof of gas.

#### Stabiliteitsrisico

De tv kan vallen en zo ernstig persoonlijk letsel of overlijden tot gevolg hebben.

Zet een televisie nooit op een instabiele plaats. De televisie kan vallen en zo ernstig persoonlijk letsel of overlijden tot gevolg hebben. Veel letsel, met name bij kinderen, kan worden vermeden door eenvoudige voorzorgsmaatregelen te treffen, zoals:

- Gebruik een kast of een standaard die door de fabrikant van de televisie wordt aanbevolen.
- Gebruik alleen een meubel waar de televisie veilig op kan staan.
- Zorg ervoor dat de televisie niet uitsteekt over de rand van het meubel waarop hij staat.
- Zet de televisie niet op hoog meubilair (bijvoorbeeld kasten of boekenkasten) zonder zowel het meubel als de televisie aan een geschikt steunpunt te verankeren.
- Zet de televisie niet op een kleed of ander materiaal dat ligt tussen de televisie en het meubel waarop hij staat.
- Leer kinderen dat het gevaarlijk is om op een meubel te klimmen om naar de televisie of de bediening te reiken.

Als u uw huidige televisie blijft gebruiken en verplaatst, gelden daarvoor dezelfde overwegingen als hierboven.

## Installatie/configuratie

Installeer en gebruik de televisie volgens de instructies hieronder om het risico op brand, elektrische schok, schade en/of letsel te vermijden.

Apparaat die aangesloten is op de aarding van de gebouwinstallatie via de stroomaansluiting of via andere apparaat met een aansluiting op de aarding en op een televisiedistributiesysteem met een coaxkabel, kan in sommige gevallen een brandrisico opleveren. Daarom moet de aansluiting op een televisiedistributiesysteem worden gemaakt met een apparaat dat een elektrische isolatie biedt onder een bepaald frequentiebereik (galvanische isolator, zie EN 60728-11).

### Installatie

- Het televisietoestel moet in de buurt van een goed toegankelijk stopcontact worden geplaatst.
- Plaats de televisie op een stabiel, horizontaal oppervlak om te vermijden dat hij valt en persoonlijk letsel of schade aan eigendommen veroorzaakt.
- Zet de televisie op een plaats waar er niet aan getrokken of tegen geduwd kan worden, en waar deze niet omver kan vallen.
- Plaats de tv zodanig dat de tv-standaard niet buiten de rand van het televisiemeubel (niet bijgeleverd) steekt. Als de tv-standaard buiten de rand van het televisiemeubel steekt, kan de tv omlantende of vallen en persoonlijke verwondingen of schade aan de televisie tot gevolg hebben.

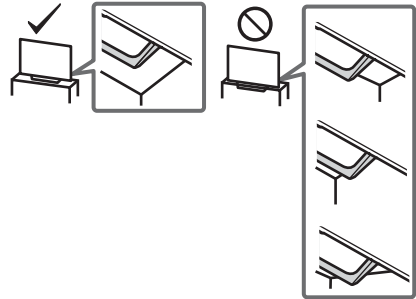

- Laat wandinstallaties alleen door gekwalificeerd servicepersoneel uitvoeren.
- Het wordt om veiligheidsredenen aanbevolen accessoires van Sony te gebruiken, zoals:
  - Wandmontagesteun SU-WL450
- Gebruik de schroeven die bij de wandmontagesteun geleverd zijn voor het bevestigen van de wandmontagesteun aan het televisietoestel. De bijgeleverde schroeven zijn ontworpen zoals aangegeven op de afbeelding, wanneer gemeten vanaf het bevestigingsoppervlak van de wandmontagesteun. De diameter en de lengte van de schroeven verschillen naar gelang het model van de wandmontagesteun. Het gebruik van andere schroeven dan de meegeleverde schroeven kan resulteren in interne schade van het televisietoestel of kan ertoe leiden dat de televisie valt enz.

8 mm - 12 mm

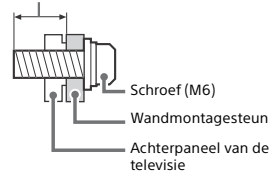

## Transport

- Voordat u het televisietoestel transporteert, moet u alle snoeren loskoppelen.
- Voor het transport van een groot televisietoestel zijn twee of drie personen nodig.
- Wanneer de televisie met de hand wordt gedragen, dient u deze als volgt vast te houden. Druk niet tegen het LCD-scherm en het kader rond het scherm.
- Als u het televisietoestel optilt of verplaatst, moet u het stevig aan de onderzijde vastpakken.

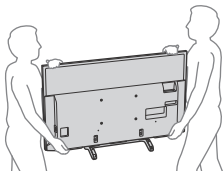

- Wanneer u het televisietoestel vervoert, mag u dit niet blootstellen aan schokken of sterke trillingen.
- Als u het televisietoestel naar de reparateur brengt of vervoert, verpakt u het in de oorspronkelijke doos en verpakkingsmaterialen.

## Omvалpreventie

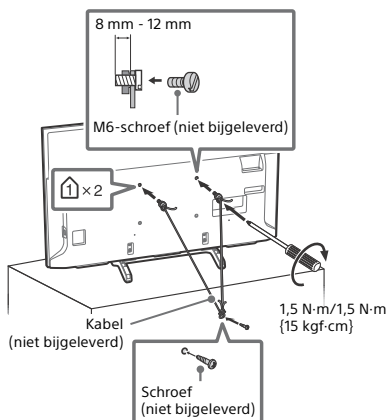

## Ventilatie

- Bedek nooit de ventilatie-openingen en steek nooit iets daardoor naar binnen.
- Houd ruimte vrij rond het televisietoestel zoals hierna wordt aangegeven.
- Het wordt aanbevolen de wandmontagesteun van Sony te gebruiken voor een goede luchtcirculatie.

## Installatie aan de wand

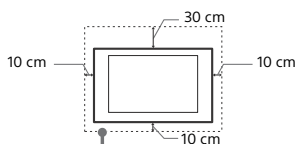

Houd minimaal deze ruimte vrij rond het toestel.

## Installatie op de standaard

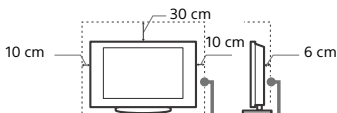

Houd minimaal deze ruimte vrij rond het toestel.

- Voor een goede ventilatie en om ophoping van vuil en stof te voorkomen:
  - Plaats het televisietoestel niet plat op de grond en installeer het niet ondersteboven, achterstevoren of gedraaid.
  - Installeer het televisietoestel niet op een plank, kleed, bed of in een kast.
  - Dek het televisietoestel niet af met een doek, zoals gordijnen, of voorwerpen als kranten enz.
  - Installeer het televisietoestel niet zoals hierna wordt getoond.

Luchtcirculatie geblokkeerd.

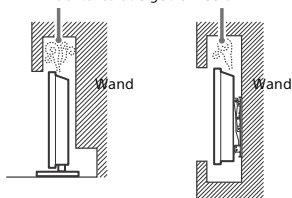

## Netsnoer

Hanteer het netsnoer en het stopcontact als volgt om het risico op brand, elektrische schok of schade en/of letsel te vermijden:

- Gebruik alleen Sony-netsnoeren en geen netsnoeren van andere leveranciers.
- Steek de stekker volledig in het stopcontact.
- Gebruik het televisietoestel uitsluitend op een wisselspanning van 220 V - 240 V.
- Koppel voor alle veiligheid het netsnoer los als u de kabels aansluit en let erop dat u niet over de kabels struikelt.
- Verwijder het netsnoer uit het stopcontact voordat er werkzaamheden aan het televisietoestel worden uitgevoerd of het wordt verplaatst.
- Houd het netsnoer uit de buurt van warmtebronnen.
- Verwijder de stekker uit het stopcontact en reinig deze regelmatig. Indien de stekker wordt bedekt door stof of vocht, kan de isolatie verslechteren, hetgeen brand kan veroorzaken.

## Opmerkingen

- Gebruik het meegeleverde netsnoer niet voor andere apparatuur.
- Zorg dat het netsnoer niet te veel wordt afgeklemd, gebogen of gedraaid. Hierdoor kunnen de draden worden blootgelegd of doorgesneden.
- Pas het netsnoer niet aan.
- Plaats geen zware voorwerpen op het netsnoer.
- Trek nooit aan het netsnoer zelf als dit wordt losgekoppeld.
- Sluit niet te veel apparaten aan op hetzelfde stopcontact.
- Gebruik geen stopcontact waarbij de stekker slecht contact maakt.

## OPMERKING OVER STROOMADAPTER (alleen modellen met bijgeleverde voedingsadapter)

### Waarschuwing

Stel dit toestel niet bloot aan regen of vocht om het risico op brand of een elektrische schok te vermijden.

Plaats geen voorwerpen die met een vloeistof gevuld zijn, zoals een vaas, op het toestel om brand of een elektrische schok te vermijden. Installeer dit apparaat niet in een besloten ruimte zoals een boekenrek of dergelijke.

- Zorg ervoor dat het stopcontact zich in de buurt van het toestel bevindt en gemakkelijk bereikbaar is.
- Gebruik de stroomadapter en het netsnoer die bij de televisie zijn geleverd.
- Gebruik geen andere stroomadapter. Dit kan een storing veroorzaken.

- Sluit de stroomadapter aan op een gemakkelijk bereikbaar stopcontact.
- Rol het netsnoer niet op rond de stroomadapter. De draad kan doorgesneden worden en/of dit kan een storing van de mediaontvanger veroorzaken.
- Raak de stroomadapter niet met natte handen aan.
- Als u iets abnormaals aan de stroomadapter opmerkt, verwijder deze dan meteen uit het stopcontact.
- Zolang als de stekker in het stopcontact steekt, is het toestel niet afgekoppeld van het net, zelfs als het is uitgeschakeld.
- Bij langdurig gebruik kan de stroomadapter warm worden. De adapter kan heet aanvoelen als u deze met de hand aanraakt.



## Verboden gebruik

Installeer/gebruik het televisietoestel niet op locaties, in omgevingen of situaties die hierna worden weergegeven. Het televisietoestel kan dan slecht gaan functioneren en brand, elektrische schok, schade en/of letsel veroorzaken.

### Locaties:

Buiten (in direct zonlicht), aan de kust, op een schip of ander vaartuig, in een voertuig, in medische instellingen, op instabiele locaties, in de buurt van water, regen, vocht of rook.

### Omgevingen:

Locaties die heet, vochtig of zeer stoffig zijn; waar insecten kunnen binnendringen; waar het toestel kan worden blootgesteld aan mechanische trillingen, in de buurt van brandbare voorwerpen (kaarsen enz.). Stel het televisietoestel niet bloot aan druppels of spetters en plaats geen met vloeistof gevulde voorwerpen, zoals vazen, op het toestel.

### Situaties:

• Het gebruik met natte handen, als de kast is verwijderd of met bevestigingen wordt niet aangeraden door de fabrikant. Verwijder de stekker van het televisietoestel uit het stopcontact en ontkoppel de antenne tijdens onweer.

• Installeer de tv zodat deze uitsteekt in een open ruimte. Als een persoon of voorwerp tegen de tv botst, kan dat tot letsel of schade leiden.



• Plaats de tv in een vochtige of stoffige omgeving of in een kamer met vette rook of stoom (nabij een kookfornuis of luchtbevochtiger). Dat kan leiden tot brand, elektrische schokken of vervorming.



• Installeer de tv op plaatsen die onderworpen zijn aan extreme temperaturen, zoals rechtstreeks zonlicht, nabij een radiator of verwarming met ventilator. De tv kan oververhit raken in dergelijke omstandigheden waardoor de kast kan vervormen en/of storingen van de tv kunnen ontstaan.

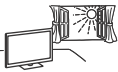

• Als de tv in de kleedkamer van een openbare badruimte of hete bron wordt gehangen, kan de tv beschadigd worden door zwavel in de lucht.



• Om de beste beeldkwaliteit te garanderen, mag u het scherm niet blootstellen aan rechtstreekse lichtstralen of zonlicht.

• Vermijd het verplaatsen van de tv van een koude plaats naar een warme plaats. Plote veranderingen in de kamertemperatuur kunnen condensatie veroorzaken. Dat kan ervoor zorgen dat de beeld- en/of kleurkwaliteit van de tv slecht is. Als dat het geval is, dient u het vocht volledig te laten verdampen voordat u de tv inschakelt.

## Gebroken glas:

- Gooi niets tegen het televisietoestel. Het schermglas kan breken door de impact en ernstig letsel veroorzaken.
- Als het scherm van het televisietoestel barst, mag u het toestel pas aanraken nadat u de stekker uit het stopcontact hebt getrokken. Anders kan dit een elektrische schok veroorzaken.

## Wanneer de televisie niet wordt gebruikt

- Als u het televisietoestel een aantal dagen niet gebruikt, dan moet het worden losgekoppeld van de netspanning vanwege milieu- en veiligheidsredenen.
- Als het televisietoestel nog onder spanning staat wanneer het net is uitgeschakeld, trekt u de stekker uit het stopcontact om het televisietoestel volledig uit te schakelen.
- Bepaalde televisietoestellen kunnen over functies beschikken waarvoor het toestel in de stand-by stand moet blijven om correct te werken.

## Voor kinderen

- Zorg dat kinderen niet op het televisietoestel klimmen.
- Houd kleine accessoires buiten het bereik van kinderen, zodat deze niet kunnen worden ingeslikt.

## In het geval de volgende problemen optreden...

**Schakel** het televisietoestel uit en verwijder onmiddellijk de netstekker uit het stopcontact als een van de volgende problemen optreedt.

Vraag uw dealer of Sony-servicecentrum het toestel te laten nakijken door gekwalificeerd servicepersoneel.

### In het geval:

- het netsnoer is beschadigd.
- het netsnoer niet goed past.
- het televisietoestel is beschadigd omdat het is gevallen, er tegenaan is geslagen of er iets naar is gegooid.
- een vloeibaar of vast voorwerp door de openingen in de kast terecht is gekomen.

## Over de temperatuur van de LCD-televisie

Wanneer de LCD-televisie langdurig wordt gebruikt, worden de randen van het beeldscherm warm. U kunt daar warmte voelen bij aanraking met de hand.

## Voorzorgsmaatregelen

### Televisie kijken

- Kijk televisie met gedempt licht, omdat televisie kijken in het donker of gedurende een lange periode de ogen extra belast.
- Als u een hoofdtelefoon gebruikt, mag u het volume niet te hoog zetten om gehoorbeschadiging te voorkomen.

### LCD-scherm

- Hoewel het LCD-scherm is vervaardigd met precisietechnologie en 99,99 % of meer van de pixels werken, kunnen er toch zwarte of heldere puntjes (rood, blauw of groen) permanent zichtbaar zijn op het LCD-scherm. Dit is een structureel kenmerk van een LCD-scherm en duidt niet op een defect.
- Druk en kras niet op het scherm en plaats geen voorwerpen op het televisietoestel. Het beeld kan hierdoor vervormen of het LCD-scherm kan beschadigen.
- Als het televisietoestel op een koude plaats wordt gebruikt, kan het beeld vlekkelig of donker zijn. Dit wijst niet op een storing. Dit verschijnsel verdwijnt wanneer de temperatuur stijgt.
- Bij langdurige weergave van stilstaande beelden kunnen spookbeelden optreden. Deze kunnen na enige tijd verdwijnen.
- Het scherm en de kast worden warm als het televisietoestel wordt gebruikt. Dit duidt niet op een defect.
- Het LCD-scherm bevat een kleine hoeveelheid vloeibare kristallen en kwik. Gooi het toestel weg volgens de geldende lokale wetgeving en voorschriften.

## Schermoppervlak/kast van het televisietoestel behandelen en reinigen

Zorg er om veiligheidsredenen voor dat u het netsnoer van het televisietoestel loskoppelt voordat u het reinigt. Neem de volgende voorzorgsmaatregelen in acht om verkleuring of beschadiging van het materiaal of de coating van het scherm te voorkomen.

- Reinig het schermoppervlak/de kast met een zachte doek om stof te verwijderen. Bevochtig een zachte doek licht met een verdund reinigingsmiddel bij hardnekkige stofvorming.
- Sproei nooit water of schoonmaakmiddelen rechtstreeks op de tv. Dit kan naar de onderzijde van het scherm lopen of op uitwendige onderdelen terecht komen en de tv binnendringen, waardoor de tv kan beschadigd raken.
- Gebruik geen schuursponsje, alkalisch/zuurhoudend reinigingsmiddel, schuurpoeder of vluchtig oplosmiddel, zoals alcohol, benzeen, thinner of insectenbestrijdingsmiddel. Het gebruik van dergelijke materialen of het langdurig in aanraking komen met rubber- of vinylmaterialen kan beschadiging van het schermoppervlak en het materiaal van de kast tot gevolg hebben.
- Raak de televisie niet aan als aan uw hand chemische stoffen zitten, zoals handcrème of zonnebrandcrème.
- Het wordt aanbevolen de ventilatie-openingen regelmatig met de stofzuiger te reinigen om een goede ventilatie te handhaven.
- Als u de hoek van het televisietoestel aanpast, moet u het toestel langzaam verplaatsen om te voorkomen dat het televisietoestel van de standaard schiet.



## Optionele apparatuur

- Plaats optionele onderdelen of apparatuur die elektromagnetische straling uitzendt op een afstand van het televisietoestel. Anders kan beeldvervalsing en/of ruis optreden.
- Dit toestel is getest en compatibel bevonden met de limieten vermeld in de EMC-richtlijn voor het gebruiken van een verbindingssignaalkabel korter dan 3 meter.
- Dit apparaat is getest en voldoet in combinatie met een RF-kabel korter dan 30 meter aan de voorschriften die gesteld zijn in de EMC-richtlijn voor aansluiting via ether/satelliet/CATV.

## Aanbeveling voor de F-stekker

De binnenste kabel mag maximaal 1,5 mm uit het aansluitingsdeel steken.

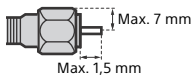

(Referentieafbeelding van de F-stekker)

## Draadloze functie van het toestel

- Gebruik het apparaat niet in de buurt van medisch apparatuur (pacemaker, enz.), aangezien dit tot een defect van het medisch apparaat kan leiden.
- De signalen die dit toestel verzendt/ontvangt zijn gecodeerd, maar toch dient u voorzichtig te zijn met onrechtmatige interceptie. Wij kunnen niet verantwoordelijk worden gesteld voor mogelijke problemen ten gevolge hiervan.
- Dit apparaat moet worden opgesteld en bediend met inachtneming van een tussenruimte van 20 cm of meer tussen de antenne van dit apparaat en iemands lichaam.

## Waarschuwing bij gebruik van de afstandsbediening

- Let op de + en de - bij het plaatsen van de batterijen.
- Combineer geen verschillende typen batterijen, of oude en nieuwe batterijen.
- Gooi oude batterijen niet gewoon weg, maar lever ze in. In bepaalde regio's kan het verwerken van batterijen aan regels zijn gebonden. Neem hiervoor contact op met de lokale autoriteiten.
- Hanteer de afstandsbediening met zorg. Laat de afstandsbediening niet vallen, ga er niet op staan en mors er geen vloeistof op.
- Plaats de afstandsbediening niet in de buurt van een warmtebron, op een plek in direct zonlicht of in een vochtige ruimte.

## Wegwerpen van het televisietoestel



### Verwijdering van oude elektrische en elektronische apparaten (van toepassing in de Europese Unie en andere landen met gescheiden inzamelingsystemen)

Dit symbool op het product of op de verpakking wijst erop dat dit product niet als huishoudelijk afval mag worden behandeld. Het moet echter naar een inzamelingspunt worden gebracht

waar elektrische en elektronische apparatuur wordt gerecycled. Als u ervoor zorgt dat dit product op de correcte manier wordt verwerkt, voorkomt u mogelijke negatieve gevolgen voor mens en milieu die zijn gekoppeld aan verkeerde afvalbehandeling. Het recycleren van materialen draagt bij aan het behoud van natuurlijke bronnen. Voor meer details in verband met het recycleren van dit product, kunt u contact opnemen met de gemeentelijke instanties, de organisatie belast met de verwijdering van huishoudelijk afval of de winkel waar u het product hebt gekocht.



### Verwijdering van oude batterijen (van toepassing in de Europese Unie en andere landen met gescheiden-inzamelingsystemen)

Dit symbool op de batterij of op de verpakking wijst erop dat de batterij van dit product niet als huishoudelijk afval mag worden behandeld. Op

sommige batterijen kan dit symbool worden gebruikt in combinatie met een chemisch symbool. Het chemisch symbool voor lood (Pb) wordt toegevoegd wanneer de batterij meer dan 0,004 % lood bevat. Door deze batterijen op juiste wijze af te voeren, vermijdt u mogelijke negatieve gevolgen voor mens en milieu die zijn gekoppeld aan verkeerde afvalbehandeling van de batterij. Het recycleren van materialen draagt bij aan het behoud van natuurlijke bronnen. In het geval dat de producten om redenen van veiligheid, prestaties dan wel in verband met data-integriteit een permanente verbinding met een ingebouwde batterij vereisen, mag deze batterij enkel door gekwalificeerd servicepersoneel worden vervangen. Om ervoor te zorgen dat de batterij op een juiste wijze zal worden behandeld, dient u dit product aan het eind van zijn levenscyclus in te leveren bij het juiste inzamelingspunt voor het recycleren van elektrisch en elektronisch materiaal. Voor alle andere batterijen verwijzen we u naar het hoofdstuk over het veilig verwijderen van batterijen. Lever de batterijen in bij het juiste inzamelingspunt voor het recycleren van batterijen. Voor meer informatie over het recycleren van de batterij kunt u contact opnemen met de gemeentelijke instanties, de organisatie belast met de verwijdering van huishoudelijk afval of de winkel waar u het product of batterij hebt gekocht.

# Onderdelen en bedieningselementen

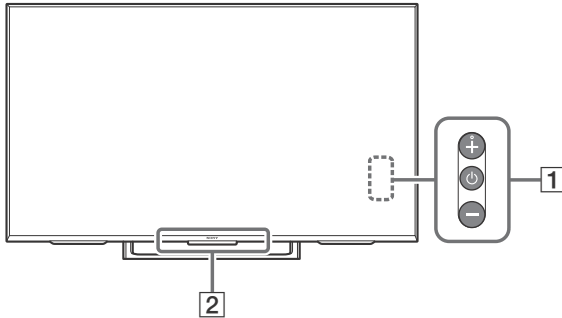

## Bedieningselementen en aanduidingen



NL

### 1 (Aan/uit) /+/-

**Wanneer de televisie uitgeschakeld is,**  
Druk op  om de televisie in te schakelen.

**Wanneer de televisie ingeschakeld is,**  
Houd  ingedrukt om uit te schakelen.  
Druk herhaaldelijk op  om de functie te wijzigen en druk dan op de + of - knop om:

- Het volume aanpassen.
- De zender selecteren.
- De ingangsbron van de televisie selecteren.

### 2 **Afstandsbedieningssensor\* / Lichtsensor\* / Verlichtingsled**

De verlichtingsled licht op of knippert afhankelijk van de status van de televisie.  
Zie de Helpgids voor meer informatie.

\* Plaats niets in de buurt van de sensor.

# De afstandsbediening gebruiken

## Beschrijving van de onderdelen van de afstandsbediening

De vorm van de afstandsbediening, locatie, beschikbaarheid en functie van de toetsen van de afstandsbediening kunnen verschillen afhankelijk van uw regio/land/tv-model.

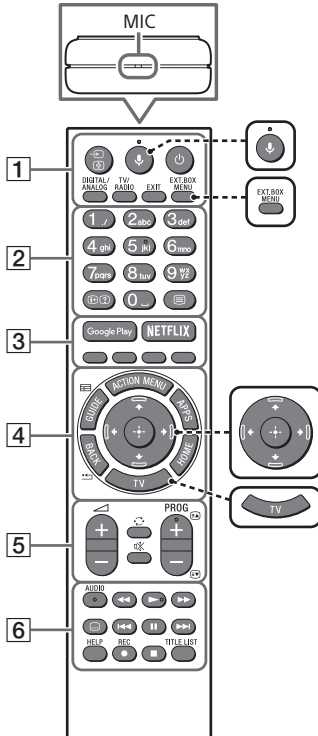

### 🗣️ (Microfoon)

Gebruik zoeken met spraakopdrachten. (bv. verschillende types inhoud zoeken aan de hand van spraakopdrachten).



### EXT.BOX MENU

Geef het menu weer van het aangesloten externe aansluitkastje (kabel-/satelliet-aansluitkastje).

- Sluit de IR Blaster aan en stel deze in (pagina 11) voor modellen met een IR Blaster.
- Het menu van het externe aansluitkastje kan bij sommige apparaten die HDMI CEC ondersteunen, worden weergegeven als de IR Blaster niet is bijgeleverd/aangesloten.



### ⬆️/⬇️/⬆️/⬆️/⬆️ (navigatie pijltjesknop)

Menu voor navigatie en selectie op het scherm.



### TV

Overschakelen naar een televisiekanaal of ingang en geef de menubalk op de televisie weer.

### 1 / (Ingangsselectie/Tekst vasthouden)

In de televisiestand: De ingangsbron weergeven en selecteren.

In de teletekststand: De huidige pagina aanhouden.

### (tv-stand-by)

Hiermee kunt u de televisie in of uitschakelen (stand-bystand).

### DIGITAL/ANALOG

Hiermee kunt u schakelen tussen de digitale en de analoge modus.

### TV/RADIO

Hiermee kunt u schakelen tussen TV- of RADIO-uitzendingen.



## EXIT

Hiermee kunt u terugkeren naar het vorige scherm of het menu verlaten. Wanneer er een service voor interactieve toepassing beschikbaar is, drukt u op deze knop om de service te verlaten.

## 2 Cijfertoetsen

### (Info/Tekst tonen)

Hiermee kunt u informatie weergeven.

### (Teletekst)

Hiermee kunt u tekstinformatie weergeven.

## 3 Google Play

Hiermee kunt u de "Google Play"-onlinedienst openen.

## NETFLIX (Beperkt tot bepaalde regio's/landen/tv-modellen)

Hiermee kunt u de "NETFLIX"-onlinedienst openen.

## Kleurtoetsen

Hiermee kunt u de op dat moment geldende functie uitvoeren.

## 4 ACTION MENU

Hiermee kunt u een lijst met contextuele functies weergeven.

### GUIDE/

Hiermee kunt u de digitale programmagids weergeven.

## APPS

Toegang tot diverse diensten en toepassingen.

### BACK/

Hiermee kunt u terugkeren naar het vorige scherm.

## HOME

Hiermee kunt u het startmenu van de televisie weergeven.

## 5 +/- (Volume)

Het volume aanpassen.



### (Overschakelen)

Hiermee kunt u schakelen tussen twee zenders of ingangen. De televisie schakelt tussen de huidige zender of ingang en de vorige zender of ingang die geselecteerd was.

### (geluidsonderdrukking)

Hiermee kunt u het geluid dempen. Druk nogmaals om het geluid te herstellen.

### PROG +/-//

In de televisiestand: De zender selecteren.  
In de teletekststand: De volgende () of vorige () pagina selecteren.

## 6 AUDIO

Hiermee kunt u de taal wijzigen van het programma dat momenteel wordt bekeken.

### 

Hiermee kunt u inhoud op de televisie en op aangesloten BRAVIA Sync-compatibele apparaten bedienen.

### (Ondertiteling instellen)

Hiermee kunt u ondertitels in- of uitschakelen (wanneer deze functie beschikbaar is).

## HELP

Hiermee kunt u het helpmenu openen. De helpgids kan van hieruit worden geopend.

### REC

Hiermee kunt u het huidige programma opnemen met de USB HDD-opnamefunctie.

## TITLE LIST

Hiermee kunt u de titellijst weergeven.

# Aansluitschema

Zie de Helpgids voor meer informatie over aansluitingen, door **HELP** in te drukken op de afstandsbediening.

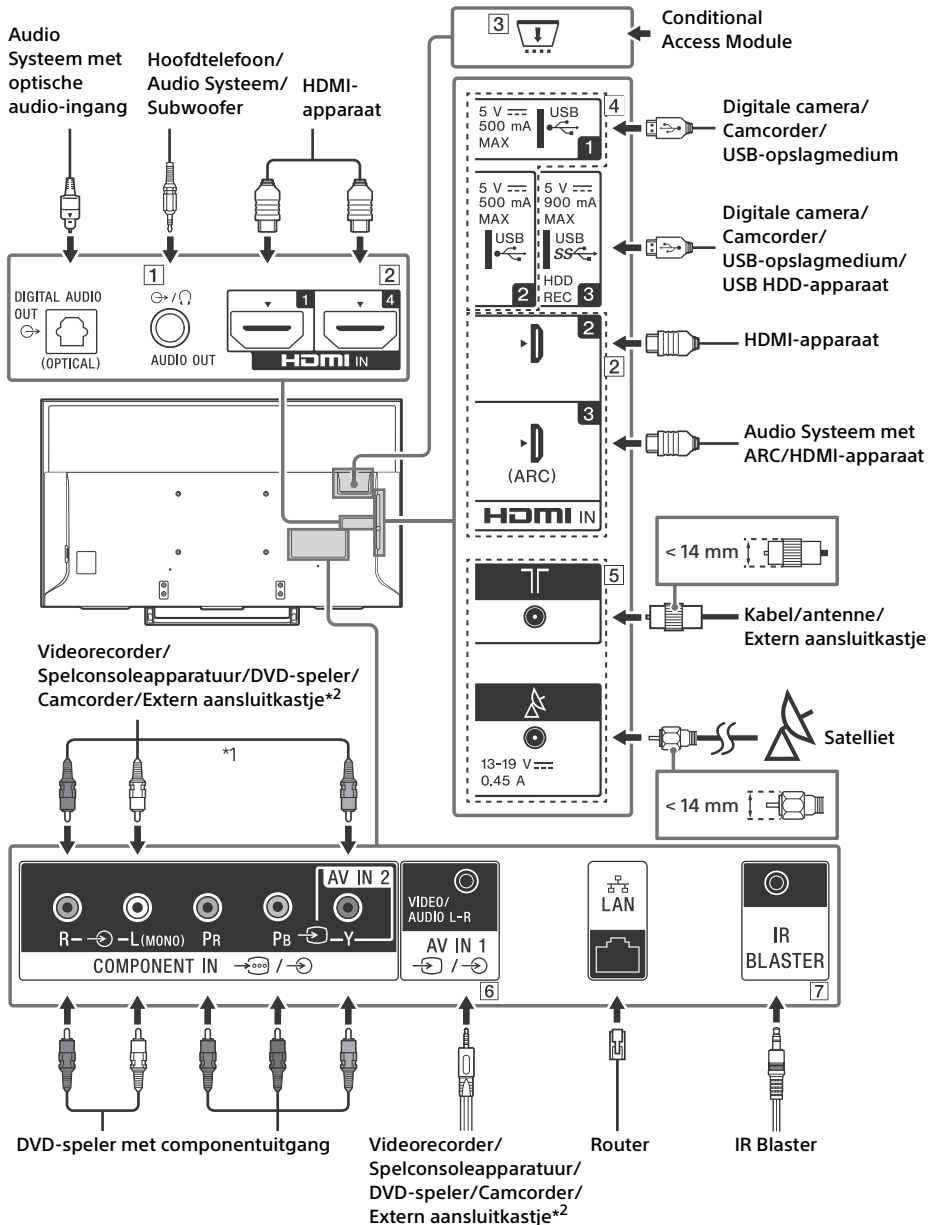

## 1 AUDIO OUT

- Ondersteunt alleen een 3-polige stereo mini-aansluiting.
- Om het geluid van de televisie te beluisteren via de aangesloten apparatuur, drukt u op **HOME**. Selecteer [Instellingen] → [Geluid] → [Hoofdtelefoon/Audio uit] en selecteer vervolgens het gewenste item.

## 2 HDMI IN 1/2/3/4

- Met de HDMI-interface kunnen digitale video en audio over een enkele kabel worden verzonden.

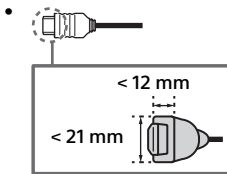

### • HDMI IN 3 ARC (Audio Return Channel)

Sluit uw audiosysteem aan op de HDMI IN 3 om de audio van de televisie naar het audiosysteem te sturen. Een audiosysteem dat HDMI ARC ondersteunt, kan via dezelfde HDMI-kabel video naar de televisie sturen en audio van de televisie ontvangen. Als uw audiosysteem geen HDMI ARC ondersteunt, is een extra aansluiting met DIGITAL AUDIO OUT (OPTICAL) nodig.

## 3 CAM (Conditional Access Module)

- Biedt u toegang tot betaaltelevisieservices. Zie de gebruiksaanwijzing die bij uw CAM is geleverd voor meer informatie.
- Plaats de smartcard niet rechtstreeks in de CAM-sleuf van de televisie. U moet deze plaatsen in de Conditional Access Module die u hebt gekregen van uw erkende verdeler.
- CAM wordt niet in alle landen/regio's ondersteund. Controleer bij uw erkende dealer.
- Er kan een CAM-melding verschijnen als u overschakelt naar een digitaal programma nadat u internetvideo gebruikt hebt.

## 4 USB 1/2, USB 3 (HDD REC)\*<sup>3</sup>

- Als u hierop een groot USB-apparaat aansluit, kan dit andere aangesloten apparaten hinderen.
- Sluit grote USB-apparaten aan op de USB 1-aansluiting.
- Sluit een USB HDD-apparaat aan op de USB 3-poort (blauw).

## 5 (RF-ingang), (satellietingang)

- Aansluitingen voor terrestrische, kabel- en satelliettelevisie.

## 6 AV IN 1

- Gebruik voor een Composite-aansluiting een analoge verlengkabel (niet bijgeleverd).

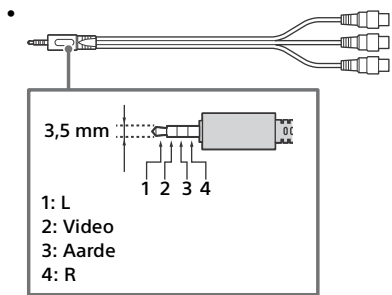

## 7 IR BLASTER\*<sup>3</sup>

- Gebruik de Sony-afstandsbediening om het externe aansluitkastje (kabel-/satelliet-aansluitkastje) te bedienen. Sluit de kabel van de IR Blaster\*<sup>3</sup> aan op de IR Blaster-poort op uw televisie. Plaats één of beide van de andere einden zoals hieronder aangegeven.

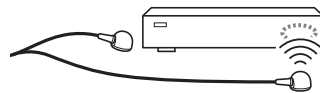

- Druk voor het uitvoeren van de IR Blaster-instelling op **HOME** en selecteer [Instellingen] → [Externe ingangen] → [IR Blaster instellen].

\*1 Maak voor het aansluiten van monoapparatuur verbinding met de L (MONO)-audioaansluiting.

\*2 Gebruik voor een extern apparaat dat alleen SCART AV OUT heeft, een SCART-RCA-adapter en een analoge verlengkabel.

\*3 Beperkt tot bepaalde regio's/landen/tv-modellen.

# De televisie op de wand installeren

## De optionele wandmontagesteun gebruiken

De gebruiksaanwijzing van deze televisie geeft alleen de stappen voor installatie van de televisie voor wandmontage, voordat deze op de wand wordt gemonteerd.

### Voor klanten:

Om redenen van productbescherming en veiligheid adviseert Sony ten stelligste dat de installatie van uw televisie wordt uitgevoerd door een Sony-verkoper of door een erkende aannemer. Probeer dit niet zelf te doen.

### Voor Sony-dealers en installateurs:

Schenk voldoende aandacht aan de veiligheid tijdens de installatie, het periodiek onderhoud en het onderzoek van dit product.

Voldoende ervaring is vereist om dit product te installeren, met name om te bepalen of de wand het gewicht van de televisie kan dragen. Vertrouw de bevestiging van dit product op de wand toe aan Sony-verkopers of erkende aannemers en schenk voldoende aandacht aan de veiligheid tijdens de installatie. Sony is niet aansprakelijk voor schade of letsels als gevolg van onjuist handelen of onjuiste installatie.

Gebruik de wandmontagesteun SU-WL450 (niet bijgeleverd) om de televisie op een wand te monteren.

Bij het installeren van de wandmontagesteun raadpleegt u ook de gebruiksaanwijzing en de installatiegids die bij de wandmontagesteun zijn geleverd.

### Opmerkingen

- Bewaar de uitgedraaide schroeven op een veilige plaats en zorg ervoor dat kinderen er niet bij kunnen komen.
- Plaats de tv met het scherm naar beneden op een horizontaal en stabiel oppervlak dat bedekt is met een dikke zachte doek, zodat het oppervlak van het LCD-scherm niet beschadigt wanneer u de tafelstandaard van de tv verwijderd.



Zie voor instructies over montage van de wandmontagesteun de installatie-informatie (wandmontagesteun) op de productpagina van uw televisiemodel.  
[www.sony.eu/support/](http://www.sony.eu/support/)

## De tafelstandaard losmaken van de televisie

Alleen KD-55XF80xx

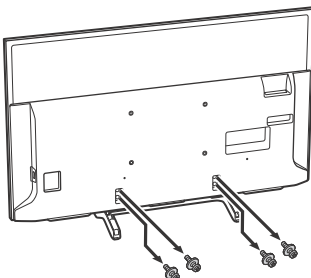

Alleen KD-49/43XF80xx

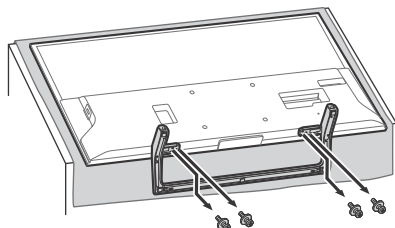

## Problemen oplossen

Voer de volgende stappen uit bij het oplossen van algemene problemen zoals: zwart scherm, geen geluid, bevroren beeld, televisie reageert niet of geen verbinding met netwerk.

- 1 Herstart de televisie door de aan/uit-knop op de afstandsbediening in te drukken tot een bericht verschijnt. De televisie zal herstarten. Als de televisie niet herstelt, koppel dan het netsnoer van de televisie gedurende twee minuten los en sluit het dan opnieuw aan.
- 2 Zie het Helpmenu door **HELP** in te drukken op de afstandsbediening.
- 3 Sluit de televisie aan op het internet en voer een software-update uit.
- 4 Bezoek de Sony Support-website (zie informatie op achterzijde).

### Als het bericht [Nieuwe software-update voor de TV beschikbaar...] wordt weergegeven.

Sony raadt sterk aan de televisiesoftware te updaten door [Nu updaten] te kiezen. Deze software-updates verbeteren de prestaties van de televisie of voegen nieuwe functies toe. Het volgende scherm [Updating...] (Bijwerken...) zal verschijnen en de verlichtingsled knippert wit terwijl de software wordt bijgewerkt.

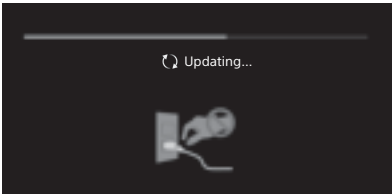

Koppel het netsnoer niet los tijdens het updaten van de software. Als u dit wel doet, is het mogelijk dat de software-update niet volledig wordt uitgevoerd, wat softwarestoringsen kan veroorzaken. Software-updates kunnen tot 15 minuten duren.

**Wanneer u de stekker van de tv in het stopcontact steekt, kan de tv mogelijk gedurende enige tijd niet worden ingeschakeld, zelfs als u op de aan-/uitknop op de afstandsbediening of op de tv drukt.** Het duurt enige tijd om het systeem te initialiseren. Wacht ongeveer een minuut en probeer het daarna opnieuw.

## Problemen en oplossingen

### Als de verlichtingsled rood knippert.

- Tel hoeveel keer het lampje knippert (intervaltijd is drie seconden).  
Reset de televisie door het netsnoer gedurende twee minuten los te koppelen en de televisie vervolgens in te schakelen.  
Als het probleem zich nog steeds voordoet, neem dan contact op met de dealer of het Sony-servicecentrum en vermeld hoe vaak de verlichtingsled knippert.

### Werking via ether/kabel is niet beschikbaar.

- Controleer de aansluiting van antenne/kabel en de instellingen van de versterker.
- Selecteer werking via ether/kabel door te drukken op **DIGITAL/ANALOG** op de afstandsbediening. Druk op **TV** en druk dan op **DIGITAL/ANALOG** als de omroep niet wordt weergegeven.
- Het signaal via de ether kan worden onderdrukt als er dichtbij een sterk signaal wordt uitgezonden.
- Probeer een nieuwe zoekopdracht nadat u bent verhuisd of nieuwe diensten probeert te ontvangen, door [Digitale afstemming] te kiezen.

### Werking via satelliet is niet beschikbaar.

- Controleer de aansluiting van de satellietkabel.
- Als het bericht [Geen signaal. LNB opverbelasting detectie...] wordt weergegeven, moet het netsnoer losgekoppeld worden. Controleer dan of satellietkabel niet beschadigd is en de lijn van het satelliet signaal niet kortgesloten is in de connector.

### De afstandsbediening werkt niet.

- Vervang de batterijen.

### De EXT.BOX MENU -toets op de afstandsbediening werkt niet.

- Sluit de IR Blaster aan en stel deze in (alleen voor modellen met bijgeleverde IR Blaster) (pagina 11).
- Sluit een apparaat aan dat HDMI CEC ondersteunt (behalve modellen met bijgeleverde IR Blaster) en schakel over naar deze invoer.

### U bent het wachtwoord voor uitzendingen met kinderslot vergeten.

- Voer 9999 in voor de pincode en kies [Wijzig PIN-code].

### De ruimte rond de tv wordt warm.

- Als de tv langdurig wordt gebruikt, wordt de ruimte rond de tv warm. U kunt daar warmte voelen bij aanraking met de hand.

# Specificaties

## System

### Beeldschermstelsysteem

LCD-scherm (Liquid Crystal Display),  
LED-achtergrondverlichting

### TV-systeem

Afhankelijk van uw land/regioselectie/  
televisiemodel  
Analoog: B/G, D/K, I  
Digitaal: DVB-T/DVB-C  
DVB-T2\*  
Satelliet\*: DVB-S/DVB-S2

### Kleurensysteem

PAL, SECAM, NTSC3.58 (alleen video), NTSC4.43  
(alleen video)

### Beschikbare kanalen

Afhankelijk van uw land/regioselectie/  
televisiemodel  
Analoog: UHF/VHF/Kabel  
Digitaal: UHF/VHF/Kabel  
Satelliet\*: IF-frequentie 950-2.150 MHz

### Geluidsuitgang

10 W + 10 W

### Draadloze technologie

Protocol IEEE802.11ac/a/b/g/n  
(IEEE802.11ac is mogelijk niet beschikbaar  
afhankelijk van uw land/regio.)  
Bluetooth versie 4.1

### Frequentieband(en)

Draadloos LAN (IEEE 802.11ac/a/b/g/n)	
Frequentiebereik	Uitgangsvermogen
2.400 - 2.483,5 MHz	< 20,0 dBm
5.150 - 5.250 MHz	< 23,0 dBm
5.250 - 5.350 MHz	< 20,0 dBm
5.470 - 5.725 MHz	< 20,0 dBm
5.725 - 5.850 MHz	< 13,9 dBm

Bluetooth	
Frequentiebereik	Uitgangsvermogen
2.400 - 2.483,5 MHz	< 10,0 dBm

### RMF-TX310E

Bluetooth	
Frequentiebereik	Uitgangsvermogen
2.400 - 2.483,5 MHz	< 10,0 dBm

## Softwareversie

Televisie: PKG\_...\_...\_...EUA

Druk op **HELP** op de afstandsbediening om de softwareversie te zien.

Afstandsbediening: ...\_...\_...

Druk op **HOME** en selecteer dan [Instellingen] → [Sprakgestuurde afstandsbediening] → [Softwareversie].

Alle updates in de toekomst van software/firmware voor deze apparatuur/accessoires/onderdelen zullen nooit tot gevolg hebben dat deze niet meer voldoet aan Richtlijn 2014/53/EU.

\* Niet alle tv-sets zijn uitgerust met DVB-T2- of DVB-S/S2-technologie of hebben een satellietantenneaansluiting.

## Ingangs-/uitgangsaansluitingen

### Antenne/kabel

75 ohm externe aansluiting voor VHF/UHF

### Satellietantenne

Vrouwelijke F-aansluiting, 75 ohm.  
DiSEqC 1.0, LNB 13 V/18 V & 22 kHz-toon, enkele kabel distributie volgens EN50494.

↻ / ↻ AV IN 1

A/V-ingang (miniaansluiting)

↻ / ↻ COMPONENT IN

YPbPr (Componentvideo): 1080p (50, 60 Hz), 1080i (50, 60 Hz), 720p (50, 60 Hz), 576p, 576i, 480p, 480i

Audio-ingang (RCA-aansluitingen)

↻ AV IN 2

Video-ingang (gewone RCA-pin met Y-ingang)

HDMI IN 1/2/3/4 (ondersteunt 4K-resolutie, Voldoet aan HDCP 2.2)

### Video:

4096 × 2160p (50, 60 Hz)<sup>\*1\*</sup>, 4096 × 2160p (24 Hz)<sup>\*1</sup>, 3840 × 2160p (50, 60 Hz)<sup>\*2</sup>, 3840 × 2160p (24, 25, 30 Hz), 1080p (30, 50, 60 Hz), 1080/24p, 1080i (50, 60 Hz), 720p (30, 50, 60 Hz), 720/24p, 576p, 576i, 480p, 480i, Pc-formaten<sup>\*3</sup>

\*1 Als 4096 × 2160p de invoer is en [Wide-modus] is ingesteld op [Normaal], dan wordt de resolutie weergegeven als 3840 × 2160p. Om 4096 × 2160p weer te geven, stel [Wide-modus] in op [Volb. 1] of [Volb. 2].

\*2 Alleen HDMI IN 2/3. Voor ondersteuning van 18 Gbps stel [Indeling HDMI-sigitaal] in op [Verbeterde indeling].

\*3 Voor meer informatie zie de helpgids.

### Audio:

5,1-kanaals lineaire PCM: 32/44,1/48/88,2/96/176,4/192 kHz 16/20/24 bits, Dolby Digital, Dolby Digital Plus en DTS

ARC (Audio Return Channel) (Alleen voor HDMI IN 3)

(Tweekanaals lineaire PCM: 48 kHz 16 bits, Dolby Digital, Dolby Digital Plus, DTS)

## ⇨ DIGITAL AUDIO OUT (OPTICAL)

Digitale optische aansluiting (tweekanaals lineaire PCM: 48 kHz 16 bits, Dolby Digital, DTS)

## AUDIO OUT ⇨ / 🔊 (stereominiaansluiting)

Hoofdtelefoon, audio-uitgang, subwoofer

## ⇨ 1, ⇨ 2, **SS** ⇨ 3 (HDD REC)\*<sup>1</sup>

Poort voor USB-apparaat (**SS** ⇨ 3 USB HDD-apparaat voor REC-functie)

USB-poort 1 en 2 bieden ondersteuning voor High Speed USB (USB 2.0).

USB-poort 3 biedt ondersteuning voor Super Speed USB (USB 3.1 Gen 1).



CAM-sleuf (Conditional Access Module)

## LAN

10BASE-T/100BASE-TX-stekker (Afhankelijk van de bestuirsomgeving van het netwerk kan de verbindingssnelheid variëren. De communicatiesnelheid en -kwaliteit van 10BASE-T/100BASE-TX worden niet gegarandeerd voor deze tv.)

## ⊖ ⊕ DC IN 19.5 V (alleen modellen met bijgeleverde voedingsadapter)

Ingang voedingsadapter

## IR BLASTER\*<sup>1</sup>

Kabelingang voor de IR Blaster (mini-aansluiting)

## Andere

### Optionele accessoires

Wandmontagesteun: SU-WL450

### Bedrijfstemperatuur

0 °C – 40 °C

### Bedrijfsvochtigheid

10 % – 80 % relatieve luchtvochtigheid (zonder condensatie)

## Voeding, productfiche en overige

### Stroomvereisten

M.u.v. van modellen met een bijgeleverde voedingsadapter

220 V - 240 V AC, 50 Hz

Alleen modellen met bijgeleverde voedingsadapter

19,5 V DC met voedingsadapter

Aansluiting: Input 220 V - 240 V AC, 50 Hz

### Energie-efficiëntieklasse

KD-55XF80xx: A

KD-49XF80xx: A

KD-43XF80xx: A

### Schermgrootte (diagonaal gemeten) (Ong.)

KD-55XF80xx: 138,8 cm / 55 inch

KD-49XF80xx: 123,2 cm / 49 inch

KD-43XF80xx: 108,0 cm / 43 inch

## Stroomverbruik

in [Standaard] -stand

KD-55XF80xx: 95 W

KD-49XF80xx: 85 W

KD-43XF80xx: 67 W

in [Levendig] -stand

KD-55XF8096: 166 W

KD-49XF8096: 143 W

KD-43XF8096: 120 W

## Gemiddeld jaarlijks energieverbruik\*<sup>2</sup>

KD-55XF80xx: 132 kWh

KD-49XF80xx: 118 kWh

KD-43XF80xx: 93 kWh

## Stand-by vermogensgebruik\*<sup>3\*4</sup>

0,50 W (13 W in de stand voor bijwerken van de software/EPG)

## Beeldschermresolutie

3.840 punten (horizontaal) × 2.160 lijnen (verticaal)

## Uitvoervermogen

USB 1/2

5 V  $\overline{\text{---}}$  500 mA MAX

USB 3

5 V  $\overline{\text{---}}$  900 mA MAX

## Afmetingen (Ong.) (b × h × d)

met tafelstandaard

KD-55XF80xx: 123,2 × 77,2 × 25,2 cm

KD-49XF80xx: 109,6 × 69,1 × 25,2 cm

KD-43XF80xx: 96,4 × 61,7 × 24,2 cm

zonder tafelstandaard

KD-55XF80xx: 123,2 × 71,6 × 5,7 cm

KD-49XF80xx: 109,6 × 64,0 × 5,7 cm

KD-43XF80xx: 96,4 × 56,7 × 5,7 cm

## Gewicht (Ong.)

met tafelstandaard

KD-55XF80xx: 18,6 kg

KD-49XF80xx: 12,9 kg

KD-43XF80xx: 10,8 kg

zonder tafelstandaard

KD-55XF80xx: 17,6 kg

KD-49XF80xx: 12,2 kg

KD-43XF80xx: 10,1 kg

\*<sup>1</sup> Beperkt tot bepaalde regio's/landen/tv-modellen.

\*<sup>2</sup> Energieverbruik per jaar, gebaseerd op het stroomverbruik van de televisie die 365 dagen werkt gedurende 4 uur per dag. Het eigenlijke energieverbruik zal afhangen van de manier waarop de televisie wordt gebruikt.

\*<sup>3</sup> Het gespecificeerde stand-by vermogen wordt bereikt als de televisie de benodigde interne processen heeft voltooid.

\*<sup>4</sup> Het stand-bystroomverbruik neemt toe als uw televisie aangesloten is op het netwerk.

## Opmerkingen

- Verwijder de namaakkaart uit de TV CAM (Conditional Access Module)-sleuf alleen om een smartcard in de CAM te plaatsen.
- De beschikbaarheid van optionele accessoires is afhankelijk van uw land/regio/tv-model/voorraad.
- Ontwerp en specificaties kunnen zonder voorafgaande kennisgeving worden gewijzigd.

## Opmerkingen betreffende de digitale televisiefunctie

- Digitale televisie (DVB, ether, satelliet en kabel), interactieve diensten en netwerkfuncties zijn wellicht niet in alle landen of gebieden beschikbaar. Sommige functies kunnen niet zijn ingeschakeld of werken wellicht niet goed bij bepaalde aanbieders en netwerkomgevingen. Bepaalde aanbieders van televisiediensten kunnen voor hun service kosten in rekening brengen.
- Deze televisie ondersteunt digitale uitzendingen met gebruik van MPEG-2, H.264/MPEG-4 AVC en H.265/HEVC codecs, maar ondersteuning van alle bedienings-/onderhoudssignalen die in de loop der tijd kunnen wijzigen, kan niet worden gegarandeerd.

## Informatie over handelsmerken

- De begrippen HDMI, HDMI High-Definition Multimedia Interface en het HDMI-logo zijn handelsmerken of geregistreerde handelsmerken van HDMI Licensing Administrator, Inc. in de Verenigde Staten en andere landen.
- Geproduceerd onder licentie van Dolby Laboratories. Dolby, Dolby Audio en het dubbele-D-symbool zijn handelsmerken van Dolby Laboratories.
- "BRAVIA", BRAVIA en BRAVIA Sync zijn handelsmerken of geregistreerde merken van Sony Corporation.
- Gracenote, het Gracenote-logo en -logotype, en het logo "Powered by Gracenote" zijn geregistreerde handelsmerken of handelsmerken van Gracenote, Inc in de Verenigde Staten en/ of in andere landen.
- Vewd® Core. Copyright 1995-2017 Vewd Software AS. All rights reserved.

- Google, Android TV, Google Play, Chromecast built-in, YouTube en andere hieraan gerelateerde merken en logo's zijn handelsmerken van Google LLC.
- Wi-Fi®, Wi-Fi Alliance®, Wi-Fi Direct® en Miracast® zijn gedeponeerde handelsmerken van Wi-Fi Alliance.
- Wi-Fi Protected Setup™ is een handelsmerk van Wi-Fi Alliance.
- Het Wi-Fi CERTIFIED™-logo is een keurmerk van Wi-Fi Alliance.
- Raadpleeg <http://patents.dts.com> voor meer informatie over DTS-patenten. Gefabriceerd onder licentie van DTS, Inc. DTS, het overeenkomstige symbool en DTS gecombineerd met het overeenkomstige symbool zijn gedeponeerde handelsmerken, en DTS Digital Surround is een handelsmerk van DTS, Inc. © DTS, Inc. Alle rechten voorbehouden.
- Het Bluetooth® woordmerk en logo's zijn gedeponeerde handelsmerken van Bluetooth SIG, Inc. en het gebruik van deze merken door Sony Corporation gebeurt onder licentie. Andere handelsmerken en handelsnamen zijn het eigendom van hun respectieve eigenaars.
- Netflix is een gedeponeerd handelsmerk van Netflix, Inc.
- DiSEqC™ is een handelsmerk van EUTELSAT. Deze tv biedt ondersteuning voor DiSEqC 1.0. Deze tv is niet geschikt voor het aansturen van gemotoriseerde antennes.
- TUXERA is een gedeponeerd handelsmerk van Tuxera Inc. in de VS en andere landen.
- Het USB-IF SuperSpeed USB-drietandlogo is een gedeponeerd handelsmerk van USB Implementers Forum, Inc. 
- Alle andere handelsmerken zijn eigendom van de betreffende eigenaren.





# Inhaltsverzeichnis

WICHTIGER HINWEIS	3
Sicherheitsinformationen	3
Sicherheitsmassnahmen	5
Komponenten und Bedienelemente	8
Bedienelemente und Anzeigen	8
Verwenden der Fernbedienung	9
Fernbedienung – Beschreibung der Teile	9
Anschlussschema	11
Montieren des Fernsehgeräts an der Wand	13
Verwenden der optionalen Wandhalterung	13
Störungsbehebung	14
Probleme und Lösungen	14
Technische Daten	15

## Internetverbindung und Datenschutz

Dieses Produkt verbindet sich bei Ersteinrichtung mit dem Internet, sobald eine Netzwerkverbindung besteht, um die Internetverbindung zu prüfen und später den Startbildschirm zu konfigurieren. Ihre IP-Adresse wird bei dieser und allen anderen Internetverbindungen verwendet. Wenn Sie überhaupt nicht möchten, dass Ihre IP-Adresse verwendet wird, richten Sie die WLAN-Internetfunktion nicht ein und schließen kein Internet-Kabel an. Weitere Informationen zu Internetverbindungen entnehmen Sie bitte den in den Einrichtungsbildschirmen angezeigten Informationen zum Datenschutz.

## Einleitung

Vielen Dank, dass Sie sich für ein Produkt von Sony entschieden haben.

Bitte lesen Sie dieses Handbuch aufmerksam durch, bevor Sie das Fernsehgerät verwenden, und bewahren Sie es auf, um später bei Bedarf darin nachschlagen zu können.

## Hinweis

- Lesen Sie sich vor der Bedienung des Fernsehgeräts die „Sicherheitsinformationen“ durch. (Seite 3).
- Darstellungen und Abbildungen, die im Einrichtungshandbuch und in dieser Anleitung verwendet werden, dienen nur der Referenz und können vom tatsächlichen Produkt abweichen.
- Das „xx“ das in der Modellbezeichnung angegeben wird, entspricht einer Ziffer, die sich auf das Design, die Farbe oder das System des Fernsehgeräts bezieht.

## Befestigen des Tischständers am Fernsehgerät

Siehe Einrichtungshandbuch oben auf dem Kissen.

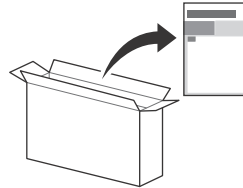

## Hilfe

Weitere Informationen zur Störungsbehebung und andere nützliche Informationen finden Sie direkt auf Ihrem Fernsehgerät. Drücken Sie **HELP** auf der Fernbedienung, um eine Liste mit Themen anzuzeigen oder nach Stichworten zu suchen.

## Hilfe (Anleitung)

Um detailliertere Informationen zu erhalten, wählen Sie [Hilfe] aus dem Hilfemenü Ihres Fernsehgeräts. Sie können die Hilfe auch von Ihrem PC oder Smartphone aus aufrufen (Informationen finden Sie auf der hinteren Umschlagseite).

## Position des Bezeichnungsschildes

Aufkleber mit Modellnummer, Herstellungsdatum (Jahr/Monat) und Bemessungsdaten für die Betriebsspannung befinden sich auf der Rückseite des Fernsehgeräts oder auf der Verpackung.

Für Modelle mit mitgeliefertem Netzteil:

Aufkleber für die Netzteil-Modellnummer und die Seriennummer befinden sich an der Unterseite des Netzteils.

## WARNUNG

UM FEUERGEFAHR ZU VERMEIDEN, HALTEN SIE KERZEN UND JEGLICHE OFFENEN FLAMMEN JEDERZEIT VON DIESEM GERÄT FERN.



## WICHTIGER HINWEIS

Dieses Produkt wurde von oder für Sony Corporation, 1-7-1 Konan Minato-ku Tokio, 108-0075 Japan hergestellt. Bei Fragen zur Produktkonformität auf Grundlage der Gesetzgebung der Europäischen Union kontaktieren Sie bitte den Bevollmächtigten Sony Belgium, bijkantoor van Sony Europe Limited, Da Vincilaan 7-D1, 1935 Zaventem, Belgien. Für Kundendienst oder Garantieangelegenheiten wenden Sie sich bitte an die in den Kundendienst- oder Garantiedokumenten genannten Adressen.

## Hinweis für Funkgeräte



Hiermit erklärt die Sony Corporation, dass sich die Rundfunkgeräte vom Typ KD-55XF8096, KD-49XF8096, KD-43XF8096 in Übereinstimmung mit der Richtlinie 2014/53/EU befinden. Der vollständige Text der EU-Konformitätserklärung ist unter der folgenden Internetadresse verfügbar: <http://www.compliance.sony.de/>

Dieses Rundfunkgerät ist in der EU ohne Verstoß gegen die geltenden Bestimmungen zur Nutzung von Funkfrequenzen einsetzbar.

Hinweis für Kunden: Die folgenden Informationen gelten nur für Geräte, die in Ländern verkauft werden, in denen EU-Richtlinien gelten.

Das drahtlose Fernsehsystem darf in folgenden Ländern verwendet werden:  
AT, BE, HR, CY, CZ, DK, EE, FI, FR, DE, EL, HU, IE, IT, LV, LT, LU, MT, NL, PL, PT, SK, SI, ES, SE, UK, IS, LI, NO, CH, BG, RO, TR, AL, BA, MK, MD, RS, ME, Kosovo

Dieses Gerät kann auch in Ländern außerhalb Europas eingesetzt werden.

## Sicherheitsinformationen

### WARNUNG

#### Achtung

Es besteht Explosionsgefahr, wenn beim Ersetzen der Batterie ein falscher Batterietyp gewählt wird.

Batterien dürfen nicht übermäßiger Hitze, wie Sonnenlicht, einem Feuer oder Ähnlichem oder extrem niedrigem Luftdruck ausgesetzt werden, der zu einer Explosion oder einem Austritt von entzündbaren Flüssigkeiten oder Gasen führen kann.

#### Stabilitätsgefahr

Ein Fernseher kann herunterfallen und dadurch schwere oder sogar tödliche Körperverletzungen verursachen.

Stellen Sie einen Fernseher niemals auf einem instabilen Untergrund auf. Ein Fernseher kann herunterfallen und dadurch schwere oder sogar tödliche Körperverletzungen verursachen. Viele Verletzungen, insbesondere von Kindern, können vermieden werden, indem einfache Sicherheitsmaßnahmen eingehalten werden, wie z. B.:

- Verwendung von Regalen oder Sockeln, die vom Hersteller des Fernsehers empfohlen werden.
- Ausschließliche Verwendung von Möbeln, die den Fernseher sicher tragen können.
- Sicherstellung, dass der Fernseher nicht über den Rand des unterstützenden Möbelstücks übersteht.
- Keine Aufstellung des Fernsehers auf hohen Möbelstücken (z. B. Schränken oder Bücherregalen) ohne Verankerung des Möbelstücks und des Fernsehers auf einem geeigneten Träger.
- Keine Aufstellung des Fernsehers auf Tüchern oder anderen Materialien, die sich evtl. zwischen dem Fernseher und dem unterstützenden Möbelstück befinden.
- Aufklärung von Kindern über die Gefahren beim Klettern auf Möbelstücke, um den Fernseher oder seine Regler zu erreichen.

Wenn Sie Ihren vorhandenen Fernseher behalten und an einem anderen Ort aufstellen, sollten die gleichen Hinweise wie oben genannt beachtet werden.

## Installation/Einstellung

Installieren und benutzen Sie das Fernsehgerät unter Berücksichtigung der im Folgenden angegebenen Anweisungen, um alle Risiken wie Feuer, Stromschlag oder Beschädigungen und/oder Verletzungen zu vermeiden.

Geräte, die über den Netzanschluss oder über andere Geräte mit Schutzerdungsanschluss an die Schutzerdung der Gebäudeinstallation und über Koaxialkabel an ein Fernsehverteilsystem angeschlossen sind, können unter Umständen eine Brandgefahr darstellen. Der Anschluss an ein Fernsehverteilsystem muss daher über eine Einrichtung erfolgen, die unterhalb eines bestimmten Frequenzbereichs (Trennwandler, siehe EN 60728-11) eine galvanische Trennung gewährleistet.

### Installation

- Das Fernsehgerät sollte neben einer frei zugänglichen Netzsteckdose installiert werden.
- Stellen Sie das Fernsehgerät auf eine stabile, ebene Oberfläche, um zu verhindern, dass es herunterfällt und Personenschäden oder Sachschäden verursacht.
- Stellen Sie das Fernsehgerät an einem Ort auf, an dem es nicht gezogen, verschoben oder umgestoßen werden kann.
- Stellen Sie das Fernsehgerät so auf, dass der Tischständer des Fernsehgeräts nicht über den Fernsehständer (nicht mitgeliefert) hinausragt. Wenn der Tischständer über den Fernsehständer hinausragt, kann das Fernsehgerät umkippen und herunterfallen, was zu Verletzungen bzw. Schäden am Fernsehgerät führen kann.

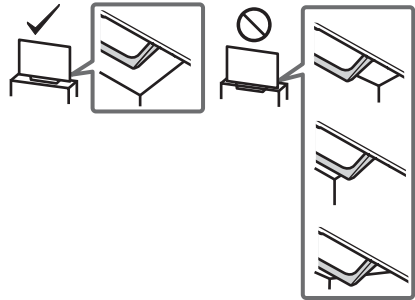

- Wandeinbauten sollten nur von qualifiziertem Fachpersonal ausgeführt werden.
- Aus Sicherheitsgründen wird dringend empfohlen, ausschließlich Sony Zubehöreile zu verwenden, inklusive:  
– Wandhalterung SU-WL450
- Verwenden Sie unbedingt die Schrauben im Lieferumfang der Wandhalterung, wenn Sie die Wandhalterung am Fernsehgerät befestigen. Die mitgelieferten Schrauben sind, gemessen von der Befestigungsfläche der Wandhalterung, wie in der Abbildung dargestellt konzipiert. Durchmesser und Länge der Schrauben variieren je nach Modell der Wandhalterung. Durch die Verwendung anderer als der mitgelieferten Schrauben kann das Fernsehgerät beschädigt werden oder herunterfallen.

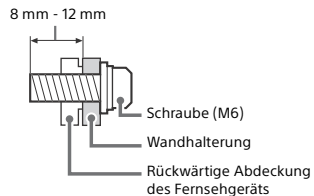

## Transport

- Vor dem Transport des Fernsehgeräts ziehen Sie bitte alle Kabel aus dem Gerät.
- Zum Transport eines großen Fernsehgeräts sind zwei oder drei Personen nötig.
- Wenn Sie das Fernsehgerät ohne Hilfsmittel transportieren, halten Sie es wie unten dargestellt. Üben Sie weder auf den LCD-Bildschirm noch auf den Bildschirmrahmen Druck aus.
- Halten Sie das Fernsehgerät sicher an der Unterseite fest, wenn Sie es anheben oder transportieren.

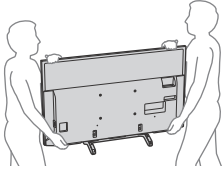

- Setzen Sie das Fernsehgerät beim Transport weder Stößen noch starken Erschütterungen aus.
- Wenn Sie das Fernsehgerät für Reparaturen oder bei einem Umzug transportieren müssen, verpacken Sie es mithilfe der Originalverpackungsmaterialien im Originalkarton.

## Verhinderung des Umkippens

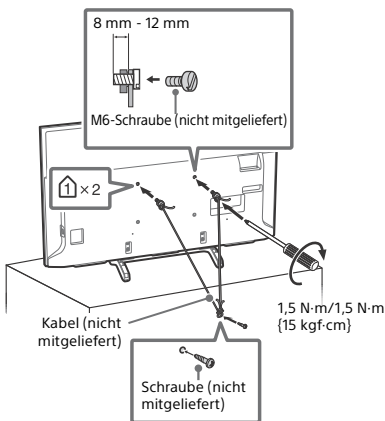

## Luftzirkulation

- Decken Sie nie die Lüftungsöffnungen ab und stecken Sie nichts in das Gehäuse.
- Lassen Sie ausreichend Platz um das Fernsehgerät (siehe Abbildung).
- Es wird dringend empfohlen, eine Wandhalterung von Sony zu verwenden, um eine ausreichende Luftzirkulation zu gewährleisten.

## Installation an der Wand

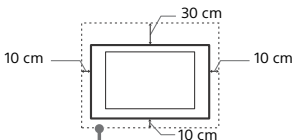

Lassen Sie mindestens so viel Platz um das Gerät.

## Aufstellung mit dem Ständer

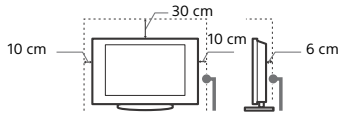

Lassen Sie mindestens so viel Platz um das Gerät.

- Um eine ausreichende Belüftung zu gewährleisten und Staub- oder Schmutzablagerungen zu vermeiden:
  - Stellen Sie das Fernsehgerät weder flach noch auf dem Kopf stehend, falsch herum oder seitwärts geneigt auf.
  - Stellen Sie das Fernsehgerät weder auf einem Regal, einem Teppich, einem Bett oder in einem Schrank auf.
  - Decken Sie das Fernsehgerät nicht mit Decken oder Vorhängen ab und legen Sie keine Gegenstände wie Zeitungen usw. darauf.
  - Installieren Sie das Fernsehgerät nicht wie auf der Abbildung gezeigt.

Die Luftzirkulation wird unterbunden.

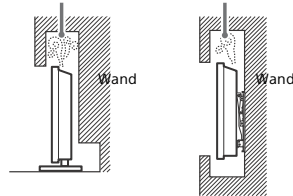

## Netz Kabel

Um alle Risiken wie Feuer, Elektroschock oder Beschädigungen und/oder Verletzungen auszuschließen, sollten Sie das Netzkabel und den Stecker wie hier angegeben handhaben:

- Verwenden Sie ausschließlich die von Sony und keinen anderen Anbietern gelieferte Netzkabel.
- Stecken Sie den Stecker ganz in die Netzsteckdose.
- Dieses Fernsehgerät ist ausschließlich für den Betrieb an 220 V bis 240 V AC ausgelegt.
- Trennen Sie das Gerät zu Ihrer eigenen Sicherheit unbedingt vom Netzstrom, wenn Sie Kabel an dem Gerät anschließen, und stolpern Sie nicht über die Kabel.
- Trennen Sie das Netzkabel von der Netzsteckdose, bevor Sie das Fernsehgerät reparieren oder transportieren.
- Halten Sie das Netzkabel von Wärmequellen fern.
- Ziehen Sie den Netzstecker aus der Steckdose und reinigen Sie ihn regelmäßig. Wenn der Stecker verstaubt ist und sich Feuchtigkeit abgelagert, kann die Isolierung leiden und es besteht Feuergefahr.

## Hinweis

- Verwenden Sie das mitgelieferte Netzkabel nicht mit anderen Geräten.
- Klemmen, biegen oder verdrehen Sie das Netzkabel nicht übermäßig. Die blanken Adern im Inneren des Kabels könnten freiliegen oder brechen.
- Nehmen Sie am Netzkabel keine Veränderungen vor.
- Stellen Sie keine schweren Gegenstände auf das Netzkabel.
- Ziehen Sie nicht am Kabel, selbst wenn Sie das Netzkabel aus der Steckdose herausziehen.
- Achten Sie darauf, nicht zu viele andere Geräte an dieselbe Netzsteckdose anzuschließen.
- Verwenden Sie eine Netzsteckdose, in der der Stecker fest sitzt.

## HINWEIS ZUM NETZTEIL (nur Modelle mit mitgeliefertem Netzteil)

### Warnung

Um das Risiko eines Brandes oder Stromschlags zu reduzieren, sollten Sie das Gerät weder Regen noch Feuchtigkeit aussetzen. Stellen Sie keine mit Flüssigkeit gefüllten Objekte, wie z.B. Vasen, auf das Gerät, um die Gefahr eines Brandes oder Stromschlags zu verringern. Stellen Sie das Gerät nicht an einem Ort auf, an dem eine ausreichende Luftzufuhr nicht gegeben ist, zum Beispiel in einem engen Regalfach oder an einem ähnliche Ort.

- Stellen Sie sicher, dass sich die Netzsteckdose in der Nähe des Geräts befindet und leicht zugänglich ist.
- Verwenden Sie unbedingt das mitgelieferte Netzteil und Netzkabel.
- Verwenden Sie keine anderen Netzteile. Andernfalls kann es zu einer Fehlfunktion kommen.
- Schließen Sie das Netzteil an eine leicht zugängliche Netzsteckdose an.
- Wickeln Sie das Netzkabel nicht um das Netzteil. Andernfalls kann die Litze im Inneren durchtrennt werden und/oder es kann zu einer Fehlfunktion des Medienreceivers kommen.



- Berühren Sie das Netzteil nicht mit feuchten Händen.
- Sollten am Netzteil irgendwelche Störungen auftreten, lösen Sie das Netzteil sofort von der Netzsteckdose.
- Solange eine Verbindung zur Netzsteckdose besteht, ist das Gerät nicht vom Netzstrom getrennt, auch wenn das Gerät selbst ausgeschaltet wurde.
- Da sich das Netzteil erwärmt, wenn es längere Zeit verwendet wird, kann es sich sehr heiß anfühlen, wenn Sie es mit der Hand berühren.

## Verbotene Nutzung

Installieren Sie das Fernsehgerät weder an Standorten, in Umgebungen noch in Situationen wie den hier aufgeführten, da dies zu Fehlfunktionen des Fernsehgeräts und Feuer, Elektroschock, Beschädigungen und/oder Verletzungen führen kann.

### Standorte:

- Im Freien (in direktem Sonnenlicht), am Meer, auf einem Schiff oder Boot, im Innern eines Fahrzeugs, in medizinischen Einrichtungen, an instabilen Standorten, in der Nähe von Wasser, Regen, Feuchtigkeit oder Rauch.

### Umgebungen:

- An heißen, feuchten oder übermäßig staubigen Orten, an denen Insekten in das Gerät eindringen können; an denen es mechanischen Erschütterungen ausgesetzt ist, neben brennbaren Objekten (Kerzen usw.). Das Fernsehgerät darf weder Tropfen oder Spritzern ausgesetzt werden. Es dürfen keine mit Flüssigkeit gefüllten Gegenstände, zum Beispiel Vasen, auf dem Fernsehgerät abgestellt werden.

### Situationen:

- Mit nassen Händen, ohne Gehäuse oder mit anderem als vom Hersteller empfohlenen Zubehör benutzen. Trennen Sie das Fernsehgerät bei Gewitter von der Netzsteckdose und der Antenne.
- Das Fernsehgerät wird so aufgestellt, dass es frei in einen offenen Raum hineinragt. Es besteht die Gefahr, dass eine Person oder ein Gegenstand dagegenstößt und es kann zu Verletzungen oder Sachschäden kommen.
- Das Fernsehgerät wird an einem feuchten oder staubigen Ort oder in einem Raum mit fettigem Rauch oder Dampf aufgestellt (in der Nähe von Kochstellen oder Luftbefeuchtern). Es besteht Feuergefahr, die Gefahr eines elektrischen Schlags oder das Gerät kann sich verformen.
- Das Fernsehgerät wird an Orten mit extremen Temperaturen aufgestellt, etwa in direktem Sonnenlicht, in der Nähe einer Heizung oder eines Warmluftauslasses. Es kann sich das Fernsehgerät überhitzen und das Gehäuse kann sich verformen und/oder es kommt zu Fehlfunktionen am Fernsehgerät.



- Wenn das Fernsehgerät in der Umkleidekabine eines Schwimmbads oder Thermalbads aufgestellt wird, kann das Fernsehgerät durch Schwefeldämpfe usw. beschädigt werden.



- Für eine optimale Bildqualität schützen Sie den Bildschirm vor direkter Beleuchtung oder direktem Sonnenlicht.
- Bringen Sie das Fernsehgerät möglichst nicht von einem kalten in einen warmen Raum. Bei plötzlichen Temperaturschwankungen kann sich Feuchtigkeit niederschlagen. Dies kann die Bild- und/oder Farbqualität am Fernsehgerät beeinträchtigen. Lassen Sie die Feuchtigkeit in einem solchen Fall vor dem Einschalten des Fernsehgeräts vollständig verdunsten.

## Bruchstücke:

- Werfen Sie nichts gegen das Fernsehgerät. Das Glas des Bildschirms könnte durch den Aufprall zerbrechen und schwere Verletzungen verursachen.
- Falls die Oberfläche des Fernsehgeräts zerspringt, ziehen Sie zuerst das Netzkabel aus der Steckdose, bevor Sie das Gerät berühren. Anderenfalls könnte es zu einem elektrischen Schlag kommen.

## Wenn das Gerät nicht benutzt wird

- Zum Schutz der Umwelt und aus Sicherheitsgründen empfiehlt es sich, das Fernsehgerät vom Stromnetz zu trennen, wenn es mehrere Tage nicht benutzt wird.
- Da das Fernsehgerät auch in ausgeschaltetem Zustand mit dem Stromnetz verbunden ist, wenn es nur ausgeschaltet wurde, muss der Stecker aus der Netzsteckdose gezogen werden, um das Fernsehgerät vollkommen auszuschalten.
- Bei einigen Fernsehgeräten gibt es möglicherweise Funktionen, für die das Fernsehgerät in den Bereitschaftsmodus geschaltet sein muss.

## Kinder

- Sorgen Sie dafür, dass Kinder nicht auf das Fernsehgerät klettern.
- Bewahren Sie kleine Zubehöreile außerhalb der Reichweite von Kindern auf, damit diese nicht irrtümlicherweise verschluckt werden.

## Falls folgende Probleme auftreten...

**Schalten Sie** das Fernsehgerät sofort aus und ziehen Sie den Netzstecker aus der Steckdose, sobald eines der folgenden Probleme auftritt.

Wenden Sie sich an Ihren Händler oder das Sony Kundendienstzentrum, um es von qualifiziertem Fachpersonal überprüfen zu lassen.

### Wenn:

- Das Netzkabel beschädigt ist.
- Der Stecker nicht fest in der Netzsteckdose sitzt.
- Das Fernsehgerät durch Fallen, Stoßen oder einen geworfenen Gegenstand beschädigt ist.
- Flüssigkeit oder Fremdkörper durch die Öffnungen in das Fernsehgerät gelangen.

## Über die Temperatur des LCD-Fernsehgeräts

Wenn das LCD-Fernsehgerät längere Zeit genutzt wird, erwärmt sich der Bereich um den Bildschirm herum. Es fühlt sich möglicherweise heiß an, wenn Sie es mit der Hand berühren.

## Sicherheitsmassnahmen

### Fernsehen

- Schauen Sie bei gemäßigter Beleuchtung fern. Durch falsche Beleuchtung oder langes Fernsehen werden die Augen belastet.
- Stellen Sie beim Verwenden von Kopfhörern die Lautstärke moderat ein. Andernfalls kann es zu Gehörschäden kommen.

### LCD-Bildschirm

- Obwohl bei der Herstellung des LCD-Bildschirms mit hochpräziser Technologie gearbeitet wird und der Bildschirm 99,99 % und mehr effektive Pixel besitzt, ist es möglich, dass dauerhaft einige schwarze oder leuchtende Punkte (rot, grün oder blau) sichtbar sind. Es handelt sich dabei um eine strukturelle Eigenschaft von LCD-Bildschirmen und nicht um eine Fehlfunktion.

- Stoßen Sie nicht gegen den Filter an der Vorderseite, zerkratzen Sie ihn nicht und stellen Sie nichts auf dieses Fernsehgerät. Das Bild kann ungleichmäßig werden und der LCD-Bildschirm kann beschädigt werden.
- Wenn dieses Fernsehgerät an einem kalten Ort verwendet wird, kommt es möglicherweise zu Schmierstreifen im Bild oder das Bild wird dunkel. Dabei handelt es sich nicht um ein Versagen. Diese Effekte verschwinden, wenn die Temperatur steigt.
- Wenn Standbilder längere Zeit angezeigt werden, kann es zu Doppelbildern kommen. Dieser Effekt verschwindet in der Regel nach einigen Augenblicken.
- Bildschirm und Gehäuse erwärmen sich, wenn das Fernsehgerät in Betrieb ist. Dies ist keine Fehlfunktion.
- Der LCD-Bildschirm enthält eine kleine Menge Flüssigkristalle. Befolgen Sie bei der Entsorgung die bei Ihnen geltenden Entsorgungsrichtlinien.

## Pflegen und Reinigen der Bildschirmoberfläche bzw. des Gehäuses des Fernsehgeräts

Trennen Sie das Netzkabel unbedingt von der Netzsteckdose, bevor Sie das Gerät reinigen.

- Um Materialschäden oder Schäden an der Bildschirmbeschichtung zu vermeiden, beachten Sie bitte folgende Sicherheitsmaßnahmen.
- Entfernen Sie Staub vorsichtig mit einem weichen Tuch von der Bildschirmoberfläche bzw. dem Gehäuse. Bei stärkerer Verschmutzung feuchten Sie ein weiches Tuch leicht mit einer milden Reinigungslösung an und wischen dann über den Bildschirm.
- Sprühen Sie niemals Wasser oder Reinigungsmittel direkt auf das Fernsehgerät. Es kann bis zur Unterseite des Bildschirms oder der Außenteile laufen und in das Fernsehgerät gelangen und so Schäden am Fernsehgerät verursachen.
- Verwenden Sie keine Scheuerschwämme, keine alkalischen/säurehaltigen Reinigungsmittel, kein Scheuerpulver oder flüchtigen Lösungsmittel wie Alkohol, Benzin, Verdünnung oder Insektizide. Wenn Sie solche Mittel verwenden oder das Gerät längere Zeit mit Gummi- oder Vinylmaterialien in Berührung kommt, kann es zu Schäden an der Bildschirm- oder der Gehäuseoberfläche kommen.
- Berühren Sie das Fernsehgerät nicht, wenn Sie gerade chemische Stoffe wie Hand- oder Sonnenschutzcreme an den Händen haben.
- Um eine ausreichende Belüftung zu gewährleisten, wird regelmäßiges Staubsaugen der Lüftungsöffnungen empfohlen.
- Wenn Sie den Winkel des Fernsehgeräts einstellen, bewegen Sie das Fernsehgerät mit Vorsicht, damit es nicht verrutscht oder vom Ständer fällt.



## Drahtlosfunktion des Geräts

- Das Gerät darf nicht in der Nähe medizinischer Geräte (Schrittmacher usw.) betrieben werden, da dies deren Funktionsweise beeinträchtigen kann.
- Obwohl dieses Gerät verschlüsselte Signale sendet/empfängt, müssen Sie sich vor nicht autorisiertem Empfang von Signalen schützen. Für etwaige Probleme diesbezüglich kann keine Haftung übernommen werden.
- Dieses Gerät sollte in einem Mindestabstand von 20 cm zwischen der Antenne dieses Geräts und dem Körper einer Person installiert und betrieben werden.

## Vorsichtshinweis zum Umgang mit der Fernbedienung

- Achten Sie beim Einsetzen von Batterien auf die richtige Polung.
- Verwenden Sie Batterien unterschiedlicher Typen nicht gemeinsam und auch nicht alte und neue Batterien zusammen.
- Entsorgen Sie verbrauchte Batterien umweltschonend. Beachten Sie bitte geltende Entsorgungsrichtlinien für Batterien. Wenden Sie sich ggf. an die zuständige Behörde.
- Behandeln Sie die Fernbedienung sorgfältig. Lassen Sie sie nicht fallen, treten Sie nicht darauf und schütten Sie keine Flüssigkeiten darauf.
- Bewahren Sie die Fernbedienung nicht neben einer Wärmequelle, unter direkter Sonneneinstrahlung oder an einem feuchten Ort auf.

## Entsorgen des Fernsehgeräts

**Entsorgung von gebrauchten elektrischen und elektronischen Geräten (anzuwenden in den Ländern der Europäischen Union und anderen Ländern mit einem separaten Sammelsystem für diese Geräte)**

Das Symbol auf dem Produkt oder seiner Verpackung weist darauf hin, dass dieses Produkt nicht als normaler Haushaltsabfall zu behandeln ist, sondern an einer Annahmestelle für das Recycling von elektrischen und elektronischen Geräten abgegeben werden muss. Durch Ihren Beitrag zum korrekten Entsorgen dieses Produkts schützen Sie die Umwelt und die Gesundheit Ihrer Mitmenschen. Umwelt und Gesundheit werden durch falsches Entsorgen gefährdet. Materialrecycling hilft, den Verbrauch von Rohstoffen zu verringern. Weitere Informationen zum Recycling dieses Produkts erhalten Sie bei Ihrer Gemeindeverwaltung, den kommunalen Entsorgungsbetrieben oder dem Geschäft, in dem Sie das Produkt gekauft haben.

## Optionales Gerät

- Halten Sie Zusatzteile oder Geräte mit elektromagnetischer Strahlung von dem Fernsehgerät fern. Andernfalls können Bild- und/oder Tonstörungen auftreten.
- Dieses Gerät wurde geprüft und erfüllt die EMV-Richtlinie, sofern ein Signalverbindungskabel von unter 3 m Länge verwendet wird.
- Dieses Gerät wurde geprüft und erfüllt die EMV-Richtlinie, sofern ein HF-Kabel von unter 30 m Länge für den terrestrischen/Satelliten-/CATV-Anschluss verwendet wird.

## Empfehlung für Stecker des F-Typs

Der Vorsprung der inneren Leitung ab dem Verbindungsteil darf höchstens 1,5 mm betragen.

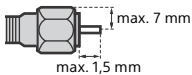

(Referenzabbildung für Stecker des F-Typs)



**Entsorgung von gebrauchten  
Batterien und Akkus (anzuwenden  
in den Ländern der Europäischen  
Union und anderen Ländern mit  
einem separaten Sammelsystem für  
diese Produkte)**

Das Symbol auf der Batterie/dem Akku oder der Verpackung weist darauf hin, dass die Batterie/der Akku nicht als normaler Haushaltsabfall zu behandeln sind. Auf einigen Akkus/Batterien wird dieses Symbol eventuell mit einem zusätzlichen chemischen Symbol verwendet. Das chemische Symbol für Blei (Pb) wird hinzugefügt, wenn die Batterie/der Akku einen Anteil von mehr als 0,004 % Blei enthält. Durch Ihren Beitrag zum korrekten Entsorgen der Batterie/des Akkus schützen Sie die Umwelt und die Gesundheit Ihrer Mitmenschen. Umwelt und Gesundheit werden durch falsches Entsorgen gefährdet. Materialrecycling hilft, den Verbrauch von Rohstoffen zu verringern. Bei Produkten, die auf Grund ihrer Sicherheit, der Funktionalität oder als Sicherung vor Datenverlust eine ständige Verbindung zur eingebauten Batterie/zum eingebauten Akku benötigen, sollte die Batterie/der Akku nur durch qualifiziertes Servicepersonal ausgetauscht werden. Um sicherzustellen, dass die Batterie/der Akku korrekt entsorgt wird, geben Sie das Produkt zwecks Entsorgung an einer geeigneten Annahmestelle für das Recycling von elektrischen und elektronischen Geräten ab. Für alle anderen Batterien/Akkus entnehmen Sie die Batterie/den Akku bitte entsprechend dem Kapitel über die sichere Entfernung der Batterie/des Akkus. Geben Sie die Batterie/den Akku an einer geeigneten Annahmestelle für das Recycling von Batterien/Akkus ab. Weitere Informationen über das Recycling der Batterie/des Akkus erhalten Sie von Ihrer Gemeinde, den kommunalen Entsorgungsbetrieben oder dem Geschäft, in dem Sie das Produkt gekauft haben. Hinweis für Lithiumbatterien: Bitte geben Sie nur entladene Batterien an den Sammelstellen ab. Wegen Kurzschlussgefahr überkleben Sie bitte die Pole der Batterie mit Klebestreifen. Sie erkennen Lithiumbatterien an den Abkürzungen Li oder CR.

# Komponenten und Bedienelemente

## Bedienelemente und Anzeigen

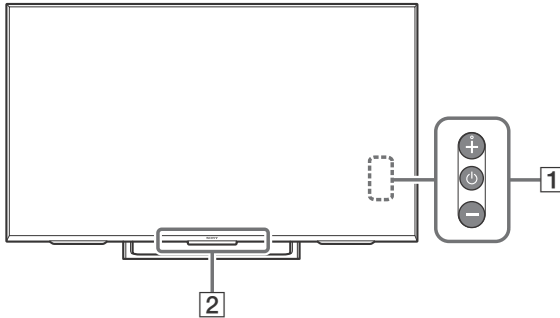



### 1 (Ein/Aus) /+/-

**Wenn das Fernsehgerät ausgeschaltet ist,**

Drücken Sie  zum Einschalten.

**Wenn das Fernsehgerät eingeschaltet ist,**

Zum Ausschalten halten Sie  gedrückt.

Drücken Sie mehrmals , um die Funktion zu ändern, und drücken Sie dann die Taste + oder -, um Folgendes auszuführen:

- Passen Sie die Lautstärke an.
- Wählen Sie den Kanal.
- Auswahl der Eingangsquelle des Fernsehgeräts.

### 2 **Sensor der Fernbedienung\* / Lichtsensor\* / Beleuchtungs-LED**

Die Beleuchtungs-LED leuchtet oder blinkt entsprechend dem Status des Fernsehgeräts.

Weitere Informationen finden Sie in der Hilfe.

\* Stellen Sie nichts in die Nähe des Sensors.



# Verwenden der Fernbedienung

## Fernbedienung – Beschreibung der Teile

Die Form der Fernbedienung sowie die Position, Verfügbarkeit und Funktion der Fernbedienungstasten kann abhängig von der Region/vom Land/vom Fernsehgerät-Modell variieren.

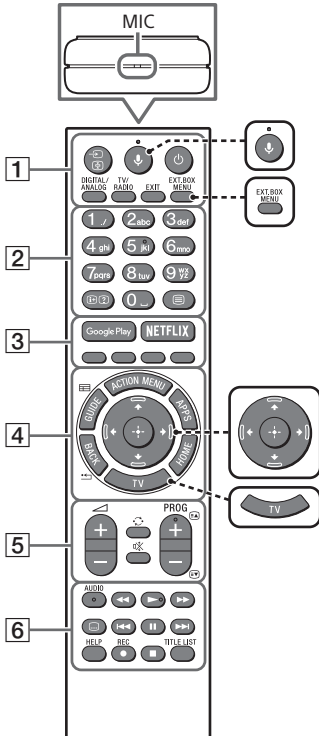

### 🗣️ (Mikrofon)

Verwenden der Sprachsuche. (Zum Beispiel: Suche verschiedener Inhalte über die Stimme.)



### EXT.BOX MENU

Zeigen Sie das Menü der angeschlossenen externen Box (Kabelbox/Satellitenempfänger) an.

- Schließen Sie bei Modellen mit mitgeliefertem IR Blaster den IR Blaster an und richten ihn ein (Seite 12).
- Das Menü der externen Box wird möglicherweise für einige HDMI CEC-kompatible Geräte angezeigt, wenn der IR Blaster nicht mitgeliefert/angeschlossen ist.



### ⬆️/⬇️/⬆️/⬇️/⬆️/⬇️ (Steuerkreuz zur Navigation)

Navigation und Auswahl auf dem Bildschirmmenü.



### TV

Schalten Sie zu einem Fernsehkanal oder einem anderen Eingang um und zeigen Sie die Menüleiste des Fernsehgeräts an.

### 1 ➡️/⏸️ (Eingangswahl/Text anhalten)

Im TV-Modus: Eingangsquelle anzeigen lassen und auswählen.

Im Text-Modus: Stoppt auf der aktuellen Seite.

### 🔌 (TV-Bereitschaft)

Schalten Sie das Fernsehgerät ein oder aus (Bereitschaftsmodus).

### DIGITAL/ANALOG

Schalten Sie zwischen dem Digital- und Analogmodus um.

### TV/RADIO

Schalten Sie zwischen TV- und RADIO-Sendungen um.

### EXIT

Rufen Sie den vorherigen Bildschirm auf oder schließen Sie das Menü. Wenn der Dienst Interaktive Anwendung verfügbar ist, drücken Sie diese Taste, um den Dienst zu beenden.

### 2 ➡️/? (Info/Text aufdecken)

### ➡️/? (Info/Text aufdecken)

Zeigt Informationen an.



Diese Taste zeigt Textinformationen an.

### 3 Google Play

Rufen Sie den Onlinedienst „Google Play“ auf.

### NETFLIX (Nur in bestimmten Regionen/ Ländern bzw. für bestimmte Fernsehmodelle)

Rufen Sie den Onlinedienst „NETFLIX“ auf.

### Farbtasten

Mit diesen Tasten können Sie die entsprechenden Funktionen ausführen.

### 4 ACTION MENU

Zeigen Sie eine Liste der Kontextfunktionen an.

### GUIDE/

Zeigen Sie die digitale Programmübersicht an.

### APPS

Zugriff auf verschiedene Dienste und Anwendungen.

### BACK/

Rufen Sie den vorherigen Bildschirm auf.

### HOME

Zeigen Sie das Startmenü des Fernsehgeräts an.

### 5 +/- (Lautstärke)

Passen Sie die Lautstärke an.

### (Springen)

Springen Sie zwischen zwei Kanälen oder Eingängen hin und her. Das Fernsehgerät wechselt zwischen dem aktuellen Kanal oder Eingang und dem letzten Kanal oder Eingang, der ausgewählt war.

### (Stummschaltung)

Schalten Sie den Ton stumm. Drücken Sie die Taste erneut, um den Ton wieder hörbar zu machen.

### PROG +/-//

Im TV-Modus: Wählen Sie den Kanal.

Im Text-Modus: Wählen Sie die nächste () oder vorherige () Seite.

### 6 AUDIO

Ändern Sie die Sprache für das Programm, das derzeit wiedergegeben wird.



Bedienen Sie Medieninhalte auf dem Fernsehgerät und auf einem angeschlossenen Gerät, das mit BRAVIA Sync kompatibel ist.

### (Untertitelleinstellung)

Aktivieren oder deaktivieren Sie die Untertitel (wenn die Funktion verfügbar ist).

### HELP

Zeigen Sie das Hilfe-Menü an. Von hier aus kann auf die Hilfe zugegriffen werden.

### ● REC

Nehmen Sie die aktuelle Sendung mit der USB HDD-Aufnahmefunktion auf.

### TITLE LIST

Zeigen Sie die Titelliste an.

# Anschlusschema

Weitere Informationen zu den Anschlüssen finden Sie in der Hilfe, indem Sie auf der Fernbedienung die Taste **HELP** drücken.

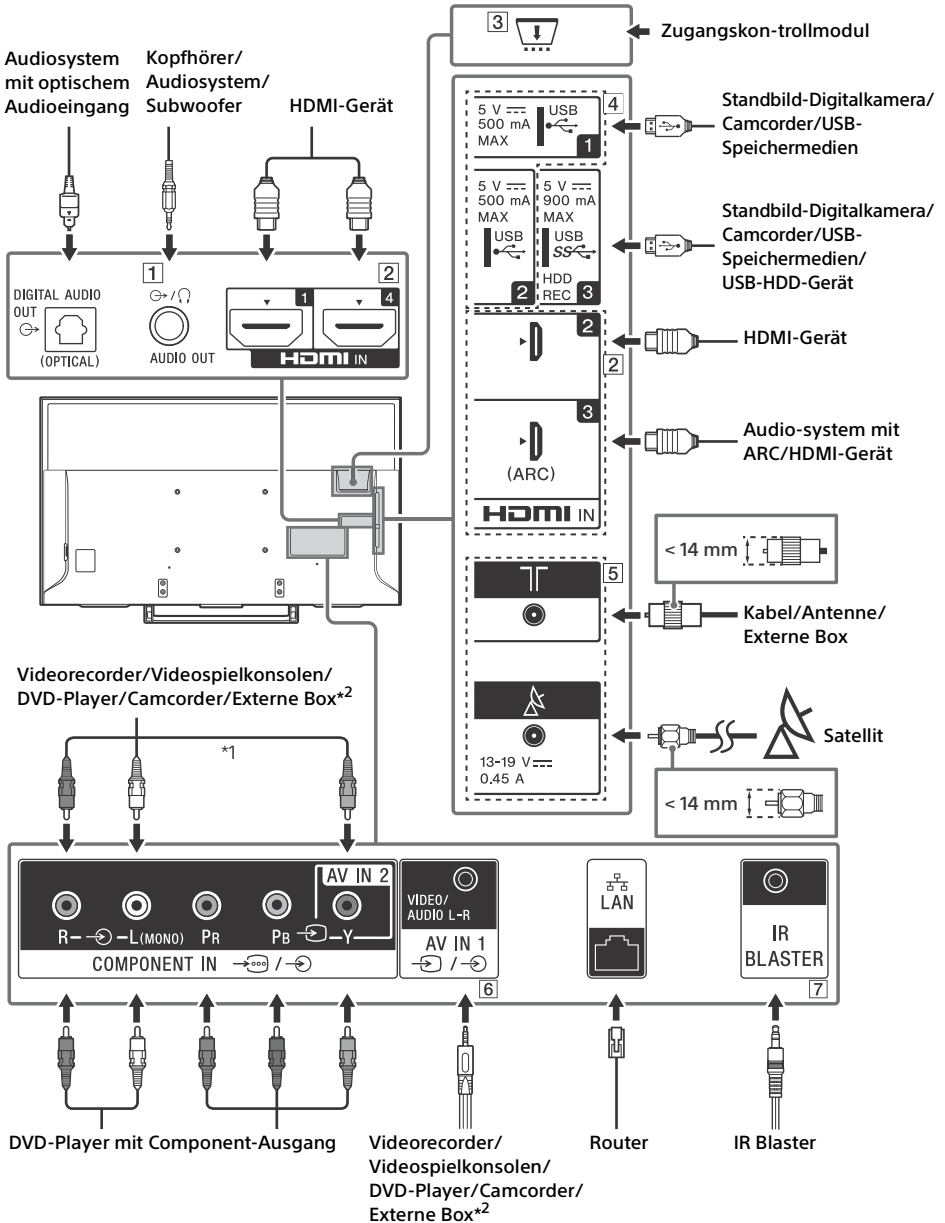

DE

## 1 AUDIO OUT /

- Unterstützt nur 3-polige Stereo-Minibuchse.
- Um den Ton des Fernsehgeräts über die angeschlossenen Geräte wiederzugeben, drücken Sie **HOME**. Wählen Sie [Einstellungen] → [Ton] → [Kopfhörer/Audioausgang] und dann das gewünschte Element.

## 2 HDMI IN 1/2/3/4

- Per HDMI-Schnittstelle können digitale Video- und Audiodaten mit einem einzigen Kabel übertragen werden.

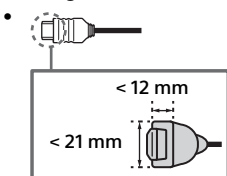

### • HDMI IN 3 ARC (Audio Return Channel: Audiorückkanal)

Schließen Sie Ihr Audiosystem an HDMI IN 3 an, um den Fernsehern an Ihr Audiosystem weiterzuleiten. Ein Audiosystem, das HDMI ARC unterstützt, kann Videosignale an das Fernsehgerät senden und über dasselbe HDMI-Kabel Audiosignale vom Fernsehgerät empfangen. Wenn Ihr Audiosystem HDMI ARC nicht unterstützt, ist eine zusätzliche Verbindung mit DIGITAL AUDIO OUT (OPTICAL) erforderlich.

## 3 CAM (Zugangskontrollmodul)

- Dieser Steckplatz bietet Zugang zu Pay-TV-Diensten. Erläuterungen dazu finden Sie in der Bedienungsanleitung im Lieferumfang des CAM.
- Stecken Sie die Smart-Card nicht direkt in den CAM-Steckplatz des Fernsehgeräts. Sie muss in das Conditional Access Module eingesetzt werden, das Sie von Ihrem autorisierten Händler erhalten haben.
- CAM wird in einigen Länder/Gegenden nicht unterstützt. Fragen Sie dazu einen autorisierten Händler.
- Möglicherweise wird eine CAM-Meldung angezeigt, wenn Sie nach der Wiedergabe von Internetvideos zu einem Digitalprogramm umschalten.

## 4 USB 1/2, USB 3 (HDD REC)\*<sup>3</sup>

- Wenn Sie hier ein großes USB-Gerät anschließen, kann das die daneben angeschlossenen Geräte behindern.
- Wenn Sie ein großes USB-Gerät anschließen, schließen Sie es an die Buchse USB 1 an.
- Schließen Sie ein USB-HDD-Gerät an den USB 3-Anschluss (blau) an.

## 5 (RF-Eingang), (Satelliteneingang)

- Anschlüsse für terrestrisch/Kabel und Satellit.

## 6 / AV IN 1

- Bei einer Composite-Verbindung verwenden Sie ein Verlängerungskabel für analoge Eingänge (nicht mitgeliefert).

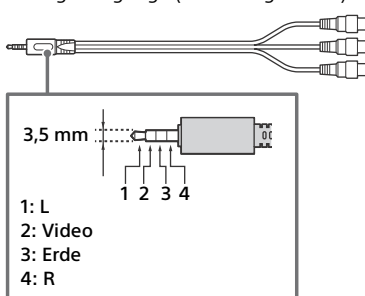

## 7 IR BLASTER\*<sup>3</sup>

- Verwenden Sie Ihre Sony-Fernbedienung, um Ihre externe Box (Kabelbox/Satellitenempfänger) zu steuern. Schließen Sie das IR Blaster-Kabel\*<sup>3</sup> an den IR Blaster-Anschluss Ihres Fernsehgeräts an. Positionieren Sie eines oder beide Enden wie unten gezeigt.

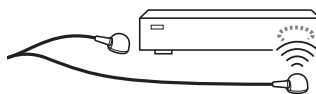

- Um die IR Blaster-Einrichtung durchzuführen, drücken Sie **HOME** und wählen [Einstellungen] → [Externe Eingänge] → [IR Blaster-Einrichtung].

\*1 Wenn Sie Mono-Geräte anschließen, schließen Sie sie an den Audioanschluss L (MONO) an.

\*2 Für ein externes Gerät, das nur einen Anschluss vom Typ SCART AV OUT hat, verwenden Sie einen SCART-Cinch-Adapter und ein Erweiterungskabel für den analogen Eingang.

\*3 Nur in bestimmten Regionen/Ländern bzw. für bestimmte Fernsehmodelle.

# Montieren des Fernsehgeräts an der Wand

## Verwenden der optionalen Wandhalterung

Die Anleitung dieses Fernsehgeräts enthält nur die Schritte, um das Fernsehgerät für die Wandmontage vorzubereiten, bevor es an der Wand angebracht wird.

### An die Kunden:

Aus Gründen des Produktschutzes und aus Sicherheitsgründen empfiehlt Sony dringend, die Montage des Fernsehgeräts von Sony-Händlern oder lizenzierten Fachleuten durchführen zu lassen. Versuchen Sie nicht, es selbst zu montieren.

### An Sony-Händler und -Fachleute:

Widmen Sie während der Montage, der regelmäßigen Wartung und der Überprüfung dieses Produkts Ihre volle Aufmerksamkeit der Sicherheit.

DE

Für die Montage dieses Produkts ist ausreichendes Fachwissen erforderlich, insbesondere um die Stärke der Wand zu bestimmen, die dem Gewicht des Fernsehgeräts standhalten kann. Achten Sie darauf, dass Sie die Befestigung des Produkts an der Wand Sony-Händlern oder lizenzierten Fachleuten überlassen, und achten Sie während der Montage ausreichend auf die Sicherheit. Sony haftet nicht für Schäden oder Verletzungen durch eine fehlerhafte Handhabung oder unsachgemäße Montage.

Verwenden Sie die Wandhalterung SU-WL450 (nicht mitgeliefert), um das Fernsehgerät an der Wand zu montieren.

Wenn Sie die Wandhalterung montieren, beachten Sie auch die Bedienungsanleitung und die Installationsanleitung im Lieferumfang der Wandhalterung.

### Hinweis

- Achten Sie darauf, die entfernten Schrauben an einem sicheren Ort aufzubewahren und sie von Kindern fernzuhalten.
- Stellen Sie das Fernsehgerät mit dem Bildschirm nach unten auf eine ebene und stabile Fläche, die mit einem dicken und weichen Tuch bedeckt ist, wenn Sie den Tischständer vom Fernsehgerät abnehmen, um die Oberfläche des LCD-Displays nicht zu beschädigen.



Anleitungen zur Montage der Wandhalterung finden Sie in den Installationshinweisen (Wandhalterung) auf der Produktseite Ihres Fernsehgerätmodells.  
[www.sony.eu/support/](http://www.sony.eu/support/)

## So lösen Sie den Tischständer vom Fernsehgerät

Nur bei KD-55XF80xx

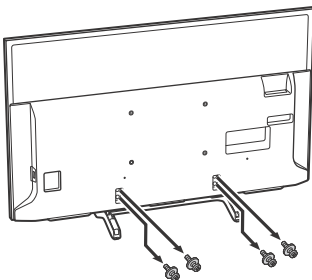

Nur bei KD-49/43XF80xx

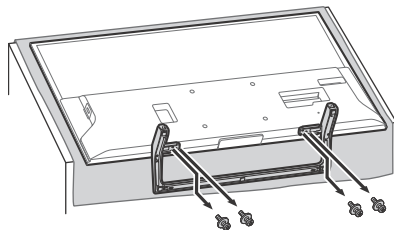

## Störungsbehebung

Zur allgemeinen Störungsbehebung bei Fehlern wie Schwarzbild, kein Ton, eingefrorenes Bild, Fernseher reagiert nicht oder Netzwerk verloren führen Sie die folgenden Schritte aus.

- 1 Starten Sie Ihr Fernsehgerät neu, indem Sie die Netztaste auf der Fernbedienung drücken, bis eine Meldung angezeigt wird. Das Fernsehgerät wird neu gestartet. Wenn das Fernsehgerät nicht wiederhergestellt wird, ziehen Sie das Netzkabel des Fernsehgeräts für zwei Minuten ab und stecken es dann erneut ein.
- 2 Schlagen Sie im Hilfe-Menü nach, indem Sie auf der Fernbedienung die Taste **HELP** drücken.
- 3 Verbinden Sie Ihr Fernsehgerät mit dem Internet, und führen Sie ein Softwareupdate durch.
- 4 Besuchen Sie die Sony-Supportwebsite (Informationen finden Sie auf der Rückseite).

### Wenn die Nachricht [Eine neue Systemsoftware-Aktualisierung des TV-Systems ist verfügbar...] angezeigt wird.

Sony empfiehlt dringend, die Software des Fernsehgeräts zu aktualisieren, indem Sie [Jetzt aktualis.] auswählen. Diese Softwareupdates verbessern die Leistung Ihres Fernsehgeräts oder fügen neue Funktionen hinzu. Der folgende Bildschirm mit der Meldung [Updating...] (Update läuft...) wird angezeigt und die Beleuchtungs-LED blinkt weiß, während die Software aktualisiert wird.

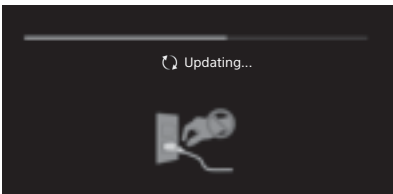

Trennen Sie während der Softwareaktualisierung nicht das Netzkabel. Andernfalls wird die Softwareaktualisierung möglicherweise nicht vollständig abgeschlossen, was zu einer Fehlfunktion der Software führen kann. Die Softwareaktualisierungen können bis zu 15 Minuten dauern.

**Wenn Sie das Fernsehgerät anschließen, lässt es sich unter Umständen nicht sofort wieder durch Drücken der Ein-/Ausschalttaste auf der Fernbedienung oder am Fernsehgerät einschalten.**

Es dauert eine Weile, das System zu initialisieren. Warten Sie ungefähr eine Minute und versuchen Sie es dann erneut.

## Probleme und Lösungen

### Wenn die Beleuchtungs-LED rot blinkt.

- Zählen Sie, wie oft sie blinkt (die Intervallzeit beträgt drei Sekunden).  
Setzen Sie das Fernsehgerät zurück, indem Sie das Netzkabel zwei Minuten lang trennen. Schalten Sie das Fernsehgerät dann ein.  
Wenn das Problem weiterhin besteht, trennen Sie das Netzkabel. Wenden Sie sich dann an Ihren Händler oder den Sony-Kundendienst und geben Sie an, wie häufig die Beleuchtungs-LED blinkt.

### Es kann kein terrestrisches bzw. Kabelsignal empfangen werden.

- Prüfen Sie die Antennen- oder Kabelverbindung bzw. die Verstärkereinstellungen.
- Wählen Sie den terrestrischen bzw. Kabelempfang durch Drücken von **DIGITAL/ANALOG** auf der Fernbedienung. Wenn der Rundfunkdienst nicht angezeigt wird, drücken Sie **TV** und dann **DIGITAL/ANALOG**.
- Das terrestrische Signal ist evtl. unterdrückt, wenn in der Nähe ein starkes Signal anliegt.
- Führen Sie nach dem Umzug in eine neue Wohnung oder für den Empfang neuer Dienste einen Dienstesuchlauf aus, indem Sie [Digitaler Suchlauf] wählen.

### Es kann kein Satellitensignal empfangen werden.

- Prüfen Sie die Satellitenkabelverbindung.
- Wenn die Meldung [Kein Signal. LNB Überlastung festgestellt...] angezeigt wird, trennen Sie das Netzkabel. Vergewissern Sie sich anschließend, dass das Satellitenkabel nicht beschädigt und die Satellitensignalleitung am Sat-Anschluss nicht kurzgeschlossen ist.

### Die Fernbedienung funktioniert nicht.

- Tauschen Sie die Batterien aus.

## Die Taste EXT.BOX MENU auf der Fernbedienung funktioniert nicht.

- Schließen Sie den IR Blaster an und richten Sie ihn ein (nur bei Modellen mit mitgeliefertem IR Blaster) (Seite 12).
- Schließen Sie das HDMI CEC-kompatible Gerät an (außer bei Modellen mit mitgeliefertem IR Blaster) und schalten Sie auf diesen Eingang um.

## Das Passwort für die Kindersicherung wurde vergessen.

- Geben Sie 9999 als PIN-Code ein, und wählen Sie [PIN-Code ändern].

## Das Gehäuse des Fernsehgeräts erwärmt sich.

- Wenn das Fernsehgerät lange Zeit verwendet wird, erwärmt sich das Gehäuse des Fernsehgeräts. Es fühlt sich möglicherweise heiß an, wenn Sie es mit der Hand berühren.

# Technische Daten

## System

### Bildschirmsystem

LCD-Bildschirm (Flüssigkristallbildschirm),  
LED-Hintergrundbeleuchtung

### Fernsehnorm

Abhängig von Landes-/Bereichsauswahl/  
Fernsehgerätemodell

Analog: B/G, D/K, I

Digital: DVB-T/DVB-C

DVB-T2\*

Satellit\*: DVB-S/DVB-S2

### Farbsystem

PAL, SECAM, NTSC3.58 (nur Video), NTSC4.43  
(nur Video)

### Kanalbereich

Abhängig von Landes-/Bereichsauswahl/  
Fernsehgerätemodell

Analog: UHF/VHF/Kabel

Digital: UHF/VHF/Kabel

Satellit\*: IF Frequenz 950-2.150 MHz

### Tonausgänge

10 W + 10 W

### Wireless-Technologie

Protokoll IEEE802.11ac/a/b/g/n

(Abhängig vom Land/der Region ist IEEE802.11ac  
möglicherweise nicht verfügbar.)

Bluetooth Version 4.1

### Frequenzbänder

<b>WLAN (IEEE 802.11ac/a/b/g/n)</b>	
Frequenzbereich	Ausgangsleistung
2.400 - 2.483,5 MHz	< 20,0 dBm
5.150 - 5.250 MHz	< 23,0 dBm
5.250 - 5.350 MHz	< 20,0 dBm
5.470 - 5.725 MHz	< 20,0 dBm
5.725 - 5.850 MHz	< 13,9 dBm

<b>Bluetooth</b>	
Frequenzbereich	Ausgangsleistung
2.400 - 2.483,5 MHz	< 10,0 dBm

### RMF-TX310E

<b>Bluetooth</b>	
Frequenzbereich	Ausgangsleistung
2.400 - 2.483,5 MHz	< 10,0 dBm

## Software-Version

Fernseherg at: PKG. \_\_\_\_\_EUA

Dr ucken Sie **HELP** auf der Fernbedienung, um die Softwareversion anzuzeigen.

Fernbedienung: \_\_\_\_\_

Dr ucken Sie **HOME** und w ahlen Sie [Einstellungen] → [Sprach-Fernbedienung] → [Software-Version].

Eventuelle zuk unftige Aktualisierungen der Software/Firmware f ur dieses Ger at/Zubeh or/Bauteil werden nie deren Erf ullung der Richtlinie 2014/53/EG beeintr achtigen.

- \* Nicht alle Fernsehger ate verf ugen  uber DVB-T2- oder DVB-S/S2-Technologie oder Satellitenantennenanschluss.

## Eingangs-/Ausgangsbuchsen

### Antenne/Kabel

75 Ohm, externer Anschluss f ur VHF/UHF

### Satellitenantenn

Buchsenverbindung vom Typ F, 75 Ohm.  
DISEqC 1.0, LNB 13 V/18 V & 22 kHz Ton,  
Unicable EN50494.

### / AV IN 1

Video/Audio-Eingang (Minibuchse)

### / COMPONENT IN

YPbPr (Komponenten-Video): 1080p (50, 60 Hz),  
1080i (50, 60 Hz), 720p (50, 60 Hz), 576p, 576i,  
480p, 480i  
Audioeingang (Cinchbuchse)

### AV IN 2

Videoeingang (g angiger Cinchstecker mit Y-Eingang)

### HDMI IN 1/2/3/4 (unterst utzen 4K-Aufl osung, HDCP 2.2-kompatibel)

Video:

4096 × 2160p (50, 60 Hz)\*1\*2, 4096 × 2160p (24 Hz)\*1, 3840 × 2160p (50, 60 Hz)\*2, 3840 × 2160p (24, 25, 30 Hz), 1080p (30, 50, 60 Hz), 1080/24p, 1080i (50, 60 Hz), 720p (30, 50, 60 Hz), 720/24p, 576p, 576i, 480p, 480i, Computerformate\*3

\*1 Wenn 4096 × 2160p eingegeben wird und [Wide-Modus] auf [Normal] eingestellt ist, wird die Aufl osung als 3840 × 2160p angezeigt. Um 4096 × 2160p anzuzeigen, setzen Sie die Einstellung [Wide-Modus] auf [Voll 1] oder [Voll 2].

\*2 Nur HDMI IN 2/3. Um 18 Gbps zu unterst utzen, setzen Sie [HDMI-Signalformat] auf [Optimiertes Format].

\*3 Weitere Einzelheiten finden Sie in der Hilfe.

Audio:

5,1-Kanal linear PCM: 32/44,1/48/88,2/96/176,4/192 kHz 16/20/24 Bit, Dolby Digital, Dolby Digital Plus und DTS

### ARC (Audior ckkanal) (nur HDMI IN 3)

(zwei Kan ale, lineares PCM: 48 kHz 16 Bit, Dolby Digital, Dolby Digital Plus, DTS)

### DIGITAL AUDIO OUT (OPTICAL)

Optische Digitalbuchse (zwei Kan ale, lineares PCM: 48 kHz 16 Bit, Dolby Digital, DTS)

### AUDIO OUT / (Stereo-Minibuchse)

Kopfh orer, Audioausgang, Subwoofer

### \*1, \*2, **SS** 3 (HDD REC)\*1

USB-Ger ateanschluss (**SS**  3 USB-HDD-Ger at f ur REC-Funktion)

USB-Anschluss 1 und 2 unterst utzen High-Speed-USB (USB 2.0).

Der USB-Anschluss 3 unterst utzt SuperSpeed-USB (USB 3.1 Gen 1).



Einschub CAM (Zugangskontrollmodul)

### LAN

10BASE-T/100BASE-TX-Anschluss (Je nach Betriebsumgebung des Netzwerks kann die Verbindungsgeschwindigkeit variieren.

10BASE-T/100BASE-TX-Kommunikationsrate und Kommunikationsqualit at k onnen f ur dieses Fernsehger at nicht garantiert werden.)

### DC IN 19.5 V (nur Modelle mit mitgeliefertem Netzteil)

Netzteileneingang

### IR BLASTER\*1

Kabeleingang f ur IR Blaster (Miniklinke)

## Sonstiges

### Sonderzubeh or

Wandhalterung: SU-WL450

### Betriebstemperatur

0 °C – 40 °C

### Betriebsluftfeuchtigkeit

10 % – 80 % relative Luftfeuchtigkeit (nicht kondensierend)

## Stromversorgung, Produktdatenblatt und anderes

### Stromversorgung

au er Modell mit mitgeliefertem Netzteil  
220 V bis 240 V Wechselspannung, 50 Hz  
nur Modelle mit mitgeliefertem Netzteil

19,5 V DC mit Netzteil

Bemessungsdaten: Eingang 220 V bis 240 V  
Wechselspannung, 50 Hz

### Energieeffizienzklasse

KD-55XF80xx: A

KD-49XF80xx: A

KD-43XF80xx: A



## Bildschirmgröße (Diagonale) (Ca.)

KD-55XF80xx: 138,8 cm / 55 Zoll

KD-49XF80xx: 123,2 cm / 49 Zoll

KD-43XF80xx: 108,0 cm / 43 Zoll

## Leistungsaufnahme

im [Standard]-Modus

KD-55XF80xx: 95 W

KD-49XF80xx: 85 W

KD-43XF80xx: 67 W

im [Brillant]-Modus

KD-55XF8096: 166 W

KD-49XF8096: 143 W

KD-43XF8096: 120 W

## Durchschnittlicher jährlicher Energieverbrauch\*2

KD-55XF80xx: 132 kWh

KD-49XF80xx: 118 kWh

KD-43XF80xx: 93 kWh

## Stromverbrauch im Standby-Betrieb\*3+4

0,50 W (13 W im Software-/

EPG-Aktualisierungsmodus)

## Anzeigeauflösung

3.840 Punkte (horizontal) × 2.160 Zeilen (vertikal)

## Ausgangsleistung

USB 1/2

5 V  $\overline{=}$  500 mA MAX

USB 3

5 V  $\overline{=}$  900 mA MAX

## Abmessungen (Ca.) (B × H × T)

mit Tischständer

KD-55XF80xx: 123,2 × 77,2 × 25,2 cm

KD-49XF80xx: 109,6 × 69,1 × 25,2 cm

KD-43XF80xx: 96,4 × 61,7 × 24,2 cm

ohne Tischständer

KD-55XF80xx: 123,2 × 71,6 × 5,7 cm

KD-49XF80xx: 109,6 × 64,0 × 5,7 cm

KD-43XF80xx: 96,4 × 56,7 × 5,7 cm

## Gewicht (Ca.)

mit Tischständer

KD-55XF80xx: 18,6 kg

KD-49XF80xx: 12,9 kg

KD-43XF80xx: 10,8 kg

ohne Tischständer

KD-55XF80xx: 17,6 kg

KD-49XF80xx: 12,2 kg

KD-43XF80xx: 10,1 kg

\*1 Nur in bestimmten Regionen/Ländern bzw. für bestimmte Fernsehmodelle.

\*2 Der Energieverbrauch pro Jahr wurde basierend auf der Leistungsaufnahme des Fernsehgeräts bei einer Betriebsdauer von 4 Stunden täglich an 365 Tagen berechnet. Der tatsächliche Energieverbrauch hängt von der Verwendung des Fernsehgeräts ab.

\*3 Der Stromverbrauch im Standby-Betrieb wird erreicht, nachdem das Fernsehgerät die notwendigen internen Prozesse abgeschlossen hat.

\*4 Die Standby-Leistung steigt, wenn der Fernseher mit dem Netzwerk verbunden ist.

## Hinweis

- Entfernen Sie nicht die Dummykarte aus dem Einschub TV CAM (Zugangskontrollmodul), außer Sie möchten eine Smartcard einsetzen, die in das CAM passt.
- Die Verfügbarkeit des optionalen Zubehörs hängt vom Land/der Region/dem Fernsehmodell/der Lagerhaltung ab.
- Änderungen, die dem technischen Fortschritt dienen, bleiben vorbehalten.

## Hinweise zu Funktionen für digitale

### Sender

- Digitalfernsehen (terrestrisches DVB-T, Satellit und Kabel), interaktive Dienste und Netzwerkfunktionen sind möglicherweise nicht in allen Ländern oder Regionen verfügbar. Einige Funktionen sind möglicherweise bei einigen Anbietern und in manchen Netzwerkkumgebungen nicht aktiviert oder funktionieren evtl. nicht ordnungsgemäß. Einige TV-Dienstleister verlangen u. U. eine Gebühr für ihre Dienste.
- Dieses Fernsehgerät unterstützt Digitalrundfunk mit MPEG-2-, H.264/MPEG-4 AVC- und H.265/HEVC-Codern. Eine Kompatibilität mit allen Betreibern/Dienstsignalen, die sich im Laufe der Zeit ändern können, kann jedoch nicht garantiert werden.

## Information zu Warenzeichen

- Die Begriffe HDMI und HDMI High-Definition Multimedia Interface sowie das HDMI- Logo sind Marken oder eingetragene Marken von HDMI Licensing Administrator, Inc. in den Vereinigten Staaten und anderen Ländern.
- In Lizenz von Dolby Laboratories gefertigt. Dolby, Dolby Audio und das Doppel-D-Symbol sind Markenzeichen von Dolby Laboratories.
- „BRAVIA“, BRAVIA und BRAVIA Sync sind Marken oder eingetragene Marken der Sony Corporation.
- Gracenote, das Gracenote-Logo und der Schriftzug sowie das Logo „Powered by Gracenote“ sind eingetragene Marken oder Marken von Gracenote, Inc. in den Vereinigten Staaten und/oder anderen Ländern.
- Vewd® Core. Copyright 1995-2017 Vewd Software AS. All rights reserved.
- Google, Android TV, Google Play, Chromecast built-in, YouTube und andere verwandte Marken und Logos sind Marken von Google LLC.
- Wi-Fi®, Wi-Fi Alliance®, Wi-Fi Direct® und Miracast® sind eingetragene Marken der Wi-Fi Alliance.
- Wi-Fi Protected Setup™ ist eine Marke der Wi-Fi Alliance.
- Das Wi-Fi CERTIFIED™-Logo ist ein Gütezeichen der Wi-Fi Alliance.
- Die DTS-Patente finden Sie unter <http://patents.dts.com>. Hergestellt unter Lizenz von DTS, Inc. DTS, das Symbol, & DTS und das Symbol zusammen sind eingetragene Markenzeichen und DTS Digital Surround ist ein Markenzeichen von DTS, Inc. © DTS, Inc. Alle Rechte vorbehalten.
- Die Bluetooth® Wortmarke und -Logos sind eingetragene Marken, die Eigentum der Bluetooth SIG, Inc. sind und von der Sony Corporation unter Lizenz verwendet werden. Andere Markenzeichen und Markennamen sind Eigentum der jeweiligen Rechteinhaber.
- Netflix ist eine eingetragene Marke von Netflix, Inc.
- DiSEqC™ ist ein Markenzeichen der EUTELSAT. Dieses Fernsehgerät unterstützt DiSEqC 1.0. Dieses Fernsehgerät eignet sich nicht zum Steuern von Motorantennen.
- TUXERA ist ein eingetragenes Markenzeichen der Tuxera Inc. in den USA und in anderen Ländern.
- Das USB-IF SuperSpeed USB-Dreizack-Logo ist eine eingetragene Marke von USB Implementers Forum, Inc. 
- Alle anderen Marken befinden sich im Besitz ihrer jeweiligen Eigentümer.



# Índice

AVISO IMPORTANTE .....	3
Informações de segurança .....	3
Precauções .....	5
Peças e Controlos .....	7
Controlos e Indicadores .....	7
Utilizar o Telecomando .....	8
Descrição das Partes do Telecomando .....	8
Diagrama de Ligações .....	10
Instalar o televisor na parede .....	12
Utilizar o suporte de parede opcional .....	12
Resolução de problemas .....	13
Problemas e soluções .....	13
Características técnicas .....	14

## Ligação de Internet e Privacidade de dados

Este produto liga-se à Internet durante a configuração inicial assim que a rede é ligada de forma a confirmar a ligação à Internet e posteriormente para configurar o ecrã Inicial. O seu endereço IP é utilizado nestas e todas as outras ligações à Internet. Se não quiser que o seu endereço IP seja utilizado, não configure a função de Internet sem fios e não ligue um cabo de Internet. Consulte as informações de privacidade apresentadas nos ecrãs de configuração para mais informações acerca das ligações à Internet.

## Introdução

Obrigado por escolher este produto Sony. Antes de utilizar o televisor, leia este manual com atenção e guarde-o para futuras consultas.

### Nota

- Antes de utilizar o televisor, por favor leia "Informações de segurança" (página 3).
- As imagens e ilustrações utilizadas no Guia de configuração e neste manual destinam-se a ser utilizadas apenas como referência e podem ser diferentes do produto real.
- O "xx" que aparece no nome do modelo corresponde a um dígito numérico, relacionado com o design, a cor ou o sistema do televisor.

## Fixar o Suporte de mesa ao televisor

Consulte o Guia de Configuração em cima da bolsa de ar.

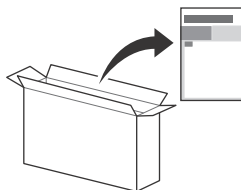

## Ajuda

Encontre mais resoluções de problemas e outras informações úteis diretamente no seu televisor. Carregue **HELP** no telecomando para apresentar uma lista de tópicos, ou para procurar por palavras.

## Guia de Ajuda (Manual)

Para informação mais detalhada, selecione [Guia de ajuda] no menu Ajuda no seu televisor. Também pode verificar o Guia de Ajuda a partir do seu PC ou smartphone (informações indicadas na contracapa).

## Localização da etiqueta de identificação

As etiquetas com o N.º de Modelo, a Data de Fabrico (ano/mês) e a classificação de Alimentação encontram-se na parte traseira do televisor ou na embalagem.

Para modelos com adaptador de corrente fornecido:

As etiquetas com o N.º de Modelo e N.º de série do adaptador de corrente encontram-se na base do adaptador de corrente.

## ATENÇÃO

PARA EVITAR  
INCÊNDIOS,  
MANTENHA VELAS E OUTRAS  
FONTES DE CHAMA ABERTA  
SEMPRE AFASTADAS DESTA  
PRODUTO.



## AVISO IMPORTANTE

Este produto foi fabricado por ou em nome da Sony Corporation, 1-7-1 Konan Minato-ku Tokyo, 108-0075 Japão. As questões relativas à conformidade dos produtos com base na legislação da União Europeia devem ser dirigidas ao representante autorizado, Sony Belgium, bijkantoor van Sony Europe Limited, Da Vincilaan 7-D1, 1935 Zaventem, Bélgica. Para quaisquer assuntos de serviço ou garantia, consulte os endereços fornecidos nos documentos de serviço ou de garantia.

## Aviso para Equipamento de Rádio



Por este meio, a Sony Corporation declara que os equipamentos de rádio tipo KD-55XF8096, KD-49XF8096, KD-43XF8096 estão conforme a Diretiva 2014/53/UE. O texto completo da declaração de conformidade da UE está disponível no seguinte endereço de internet: <http://www.compliance.sony.de/>

Este equipamento de rádio pode ser operado na UE sem infringir os requisitos aplicáveis sobre a utilização de espectro de rádio.

Nota para os clientes: as seguintes informações apenas se aplicam a equipamento comercializado em países que aplicam as diretivas da UE.

O sistema sem fios de televisão pode ser utilizado nos seguintes países:

AT, BE, BR, CY, CZ, DK, EE, FI, FR, DE, EL, HU, IE, IT, LV, LT, LU, MT, NL, PL, PT, SK, SI, ES, SE, UK, IS, LI, NO, CH, BG, RO, TR, AL, BA, MK, MD, RS, ME, Kosovo

Este equipamento pode ser utilizado noutros países não europeus.

## Informações de segurança

### ATENÇÃO

#### Cuidado

Risco de explosão caso a pilha seja substituída por uma de tipo incorreto.

As pilhas não podem ser expostas a calor excessivo, como à luz do sol, perto do fogo ou situações semelhantes ou a uma pressão de ar extremamente baixa que pode resultar em explosão ou fuga de líquido inflamável ou gás.

#### Perigo de Estabilidade

O televisor pode cair, causando ferimentos pessoais ou morte. Nunca coloque o televisor num local instável. O televisor pode cair, causando ferimentos pessoais ou morte. Muitos ferimentos, em particular nas crianças, podem ser evitados tomando simples precauções como:

- Utilizar caixas ou bases recomendadas pelo fabricante do televisor.
- Utilizar apenas mobiliário que consiga suportar em segurança o televisor.
- Assegurar que o televisor não se encontra na extremidade do mobiliário de suporte.
- Não colocar o televisor em mobiliário alto (por exemplo, armários ou estantes) sem fixar ambos, o mobiliário e o televisor, a um suporte adequado.
- Não colocar o televisor com panos ou outros materiais que fiquem entre o televisor e o mobiliário de suporte.
- Educar as crianças para os perigos de subir ao mobiliário para alcançar o televisor ou os comandos.

Se o seu televisor está a ser guardado e mudado de sítio, devem ser aplicadas as mesmas considerações.

## Instalação/Programação

Instale e utilize o televisor conforme as instruções abaixo para evitar todo o risco de incêndio, choque elétrico ou avaria e/ou feridas.

O aparelho ligado à instalação do edifício com proteção à terra através da alimentação elétrica ou através de outro aparelho com uma ligação de proteção à terra - e a um sistema de distribuição de televisão usando um cabo coaxial, pode em algumas circunstâncias criar perigo de incêndio. A ligação a um sistema de distribuição de televisão deve ser fornecida através de um dispositivo que fornece isolamento elétrico abaixo de uma certa gama de frequência (isolador galvânico, ver EN 60728-11).

### Instalação

- O televisor deve ser instalado perto de uma tomada de corrente elétrica facilmente acessível.
- Coloque o televisor numa superfície nivelada e estável, para evitar que caia e provoque ferimentos pessoais ou danos no produto.
- Instale o televisor num local onde não possa ser puxado, empurrado ou derrubado.
- Instale o televisor de forma a que o Suporte de mesa do televisor não fique de fora do suporte do televisor (não fornecido). Se o Suporte de mesa ficar de fora do suporte do televisor, poderá levar a que o aparelho caia e provoque ferimentos pessoais ou danos no televisor.

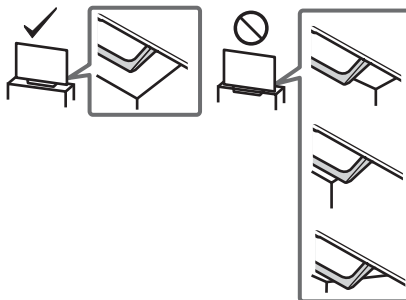

PT

- Só técnicos de assistência qualificadas devem realizar as instalações de suporte de parede.
- Por razões de segurança, recomendamos fortemente que utilize acessórios da Sony, a incluir:
  - Suporte de Parede SU-WL450
- Certifique-se de que utiliza os parafusos fornecidos com o suporte de parede quando instalar o suporte de parede no televisor. Os parafusos fornecidos têm a dimensão indicada pela ilustração quando medidos a partir da superfície de fixação do suporte de parede.

O diâmetro e o comprimento dos parafusos são diferentes dependendo do modelo de Suporte para montagem na parede. A utilização de parafusos diferentes dos fornecidos pode provocar avarias internas no televisor ou fazer com que caia, etc.

8 mm - 12 mm

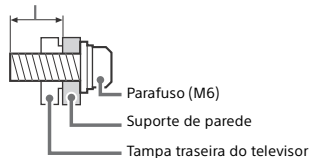

## Transporte

- Antes de transportar o televisor, desligue todos os cabos.
- São necessárias duas ou mais pessoas para transportar um televisor de tamanho grande.
- Ao transportar manualmente o televisor, segure-o conforme é apresentado abaixo. Não faça pressão sobre o painel LCD nem sobre a moldura em redor do ecrã.
- Quando levantar ou mover o televisor, segure-o firmemente pela parte de baixo.

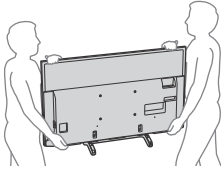

- Não exponha o televisor a choques ou vibrações excessivas durante o transporte.
- Se tiver que transportar o televisor ou levá-lo para reparações, utilize a caixa e os materiais de embalagem originais.

## Prevenir quedas

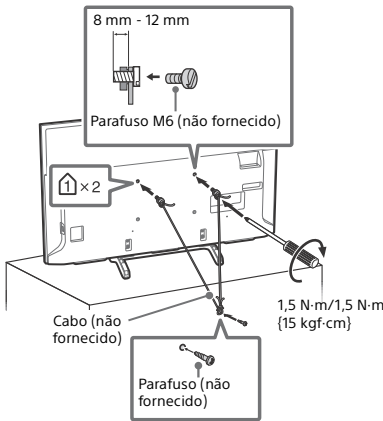

## Ventilação

- Nunca tape os orifícios de ventilação nem introduza nenhum objeto na caixa.
- Deixe espaço à volta do televisor como mostrado abaixo.
- Recomendamos fortemente que utilize o suporte para montagem na parede da Sony para permitir uma circulação de ar adequada.

## Instalação na parede

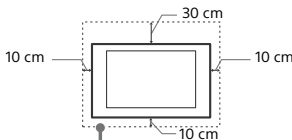

Deixe pelo menos este espaço à volta do televisor.

## Instalação com suporte

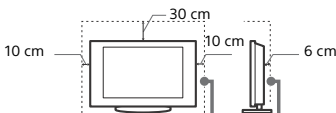

Deixe pelo menos este espaço à volta do televisor.

- Para assegurar uma ventilação adequada e evitar a acumulação de sujidade ou poeira:
  - Não instale o televisor em posição horizontal, às avessas, para trás ou de lado.
  - Não coloque o televisor numa estante, num tapete, numa cama ou num armário.
  - Não tape o televisor com panos, por exemplo, cortinas nem com outros objetos, como jornais, etc.
  - Não instale o televisor como mostrado abaixo.

Circulação de ar bloqueada.

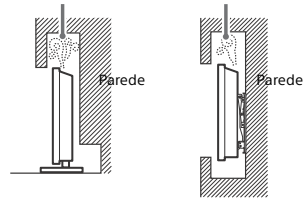

## Cabo de alimentação

Manipule o cabo de alimentação e a tomada da seguinte maneira para evitar todo o risco de incêndio, choque elétrico ou avaria e/ou feridas:

- Utilize apenas um cabo de alimentação fornecido pela Sony e não por outros fornecedores.
- Introduza a ficha na tomada até ao fim.
- Este televisor funciona apenas corrente alterna (CA) de 220V – 240V.
- Por motivos de segurança, desligue o cabo de alimentação e evite que os seus pés fiquem entre os cabos quando efetuar as ligações.
- Desligue o cabo de alimentação da tomada elétrica antes de trabalhar com o televisor ou de deslocá-lo.
- Afaste o cabo de alimentação de fontes de calor.
- Desligue a ficha e limpe-a regularmente. Se a ficha estiver húmida e coberta de pó, o isolamento pode ficar danificado, o que pode provocar um incêndio.

## Nota

- Não utilize o cabo de alimentação fornecido em qualquer outro equipamento.
- Não entale, dobre ou torça o cabo à força. Os fios principais podem ficar descarnados ou ser cortados.
- Não modifique o cabo de alimentação.
- Não coloque objetos pesados em cima do cabo de alimentação.
- Nunca puxe pelo próprio cabo de alimentação quando o desligar.
- Não ligue muitos aparelhos à mesma tomada.
- Não utilize uma tomada de corrente que não esteja bem presa à parede.

## NOTA SOBRE O TRANSFORMADOR DE CORRENTE (apenas para modelos com adaptador de corrente fornecido)

### Atenção

Para reduzir o risco de incêndio ou choque elétrico, não exponha este aparelho à chuva ou humidade.

Para evitar o risco de incêndio ou choque elétrico, não coloque recipientes com líquidos, como jarras, em cima do aparelho. Não instale este equipamento num espaço fechado, como uma estante ou uma unidade semelhante.

- Certifique-se de que a tomada de corrente elétrica está instalada perto do equipamento e é de fácil acesso.
- Certifique-se de que utiliza o adaptador de corrente e o cabo de alimentação fornecidos.
- Não utilize outro adaptador de corrente. Poderá provocar uma avaria.
- Ligue o adaptador de corrente a uma tomada de corrente elétrica de fácil acesso.
- Não enrol o cabo de alimentação à volta do adaptador de corrente. O fio do núcleo poderá quebrar e/ou provocar uma avaria no recetor multimédia.



- Não toque no adaptador de corrente com as mãos molhadas.
- Se notar alguma anomalia no transformador de corrente, desligue-o imediatamente da tomada de corrente elétrica.
- Enquanto estiver ligado à tomada de corrente elétrica, o aparelho não está desligado da fonte de alimentação, mesmo que o próprio aparelho tenha sido desligado.
- Uma vez que o transformador de corrente fica quente quando é utilizado durante um longo período de tempo, poderá sentir a superfície quente ao tocar com a mão.

## Utilização proibida

Não instale/utilize o televisor em locais, ambientes ou situações como os listados abaixo, ou, caso contrário, o televisor pode funcionar mal e provocar um incêndio, choque elétrico, avaria e/ou feridas.

### Localizações:

- Ao ar livre (sob a luz solar direta), perto do mar, num navio ou outra embarcação, dentro de um veículo, em instituições médicas, locais instáveis, perto de água, chuva, humidade ou fumo.

### Ambientes:

- Locais quentes, húmidos ou com muito pó; onde possam entrar insetos; onde possa estar sujeito a vibrações mecânicas, perto de objetos de fogo (velas, etc.). O televisor não deve ser exposto à água ou salpicos e não devem ser colocados quaisquer objetos que contenham líquidos, como por exemplo vasos, em cima do televisor.

### Situações:

- Utilize o televisor quando tiver as mãos molhadas, com a tampa retirada, ou com acessórios não recomendados pelo fabricante. Desligue o televisor da tomada de corrente e da antena durante as trovoadas.
- Instalar o televisor de modo a ficar saliente para um espaço aberto. Poderão ocorrer ferimentos ou danos provocados pelo facto de uma pessoa ou objeto bater no televisor.



- Colocar o televisor num local húmido ou poeirento ou numa divisão onde existam vapores ou fumos oleosos (perto de fogões ou humidificadores). Poderá ocorrer incêndio, choque elétrico ou deformação.
- Instalar o televisor em locais sujeitos a temperaturas extremas, como locais expostos à luz solar direta ou perto de aquecedores ou saídas de ar quente. O televisor poderá sobreaquecer nessa situação, o que pode causar a deformação da caixa e/ou uma avaria do televisor.



- Se o televisor for colocado no balneário de uma piscina pública ou estância termal, o televisor poderá ficar danificado pelo enxofre presente no ar, etc.



- Para uma melhor qualidade de imagem, não exponha o ecrã a iluminação ou luz solar direta.
- Evite deslocar o televisor de um local frio para um local quente. As variações de temperatura do local podem provocar a condensação da humidade. Isto pode fazer com que o televisor apresente uma imagem de fraca qualidade e/ou fraca cor. Se isto acontecer, deixe que a humidade se evapore completamente antes de ligar o televisor.

### Peças danificadas:

- Não lance nada contra o televisor. O vidro do ecrã pode partir-se devido ao impacto e provocar ferimentos graves.
- Se a superfície do televisor rachar, não toque nela até ter desligado o cabo de alimentação. Além do mais, isso pode causar um choque elétrico.

## Quando não estiver a ser utilizado

- Se não vai utilizar o televisor durante vários dias, deve desligá-lo da alimentação por razões ambientais e de segurança.
- Como o televisor não está desligado da alimentação quando está apenas em estado de desligado, retire a ficha da tomada para desligar o televisor completamente.
- Alguns televisores possuem funções que precisam que o televisor fique no modo de espera (standby) para funcionarem corretamente.

## Para as crianças

- Não deixe as crianças subir para o televisor.
- Mantenha os acessórios fora do alcance das crianças, para que não possam ser engolidos por engano.

## Se ocorrerem os seguintes problemas...

**Desligue** o televisor e retire a ficha da tomada imediatamente se algum dos seguintes problemas ocorrer.

Dirija-se a um agente ou centro de assistência Sony para enviar o televisor a um técnico de assistência qualificado para verificação.

### Quando:

- O cabo de alimentação estiver danificado.
- A tomada de corrente não estiver bem presa à parede.
- O televisor estiver danificado por ter caído, ter sofrido uma pancada ou ter sido lançada alguma coisa contra ele.
- Se algum líquido ou objeto sólido penetrar nos orifícios da caixa.

## Acerca da Temperatura do televisor LCD

Quando o televisor LCD é utilizado durante um período de tempo prolongado, a área em volta do painel aquece. Poderá sentir a superfície quente ao tocar com a mão.

## Precauções

### Ver televisão

- Veja televisão com uma luz ambiente adequada, pois uma luz fraca ou ver televisão durante um longo período de tempo prejudica a vista.
- Se utilizar auscultadores, não regule o volume para um nível demasiado alto, para evitar lesões auditivas.

### Ecrã LCD

- Embora o ecrã LCD seja fabricado com uma tecnologia de alta precisão e 99,99% ou mais dos píxeis sejam efetivos, podem aparecer sistematicamente pontos pretos ou pontos brilhantes de luz (vermelha, azul ou verde). Não se trata de uma avaria, mas sim de uma característica da ecrã do LCD.
- Não carregue nem risque o filtro frontal, nem coloque objetos em cima do televisor. Pode danificar o ecrã LCD ou a imagem ficar irregular.
- Se utilizar o televisor num local frio, as imagens podem ficar escuras ou com manchas. Não se trata de uma avaria. Este fenómeno desaparece logo que subir a temperatura.
- Se visualizar imagens fixas continuamente, pode produzir-se uma imagem fantasma. Essa imagem desaparece pouco depois.
- Durante a utilização do televisor, o ecrã e a caixa aquecem. Isso não é sinónimo de avaria.
- O ecrã LCD contém uma pequena quantidade de cristais líquidos. Para se desfazer deles, cumpra as regulamentações e imposições locais.

## Utilizar e limpar o ecrã/a caixa do televisor

Desligue o cabo de alimentação que liga o televisor à tomada de corrente elétrica antes de limpar.

Para evitar a degradação do material ou a degradação do revestimento do ecrã, respeite as seguintes precauções.

- Limpe o pó do ecrã/da caixa com cuidado com um pano de limpeza macio. Se não conseguir limpar bem o pó, humedeça ligeiramente um pano macio numa solução de detergente suave.

- Nunca pulverize água ou detergente diretamente sobre o televisor. Pode pingar para a base do ecrã ou para as peças exteriores e infiltrar-se no televisor, podendo causar danos no mesmo.
- Não utilize esfregões abrasivos, líquidos de limpeza alcalinos/ácidos, pós de limpeza ou solventes voláteis, como álcool, benzina, diluente ou inseticida. Se utilizar este tipo de materiais ou mantiver um contacto prolongado com materiais de borracha ou vinil danifica a superfície do ecrã e o material da caixa.
- Não toque no televisor se as suas mãos estiverem cobertas com alguma substância química, como creme de mãos ou protetor solar.
- É recomendado passar periodicamente o aspirador pelos orifícios de ventilação para assegurar uma ventilação adequada.
- Quando ajustar o ângulo do televisor, mova-o lentamente de forma a impedir que o televisor se desloque ou se separe da base.



## Equipamento opcional

- Coloque os componentes opcionais ou qualquer equipamento que emita radiação eletromagnética longe do televisor. Caso contrário, pode aparecer distorção da imagem e/ou som com ruído.
- Este equipamento foi testado e verificou-se que cumpre os limites estabelecidos pela Diretiva EMC, utilizando um cabo de sinal de ligação com menos de 3 metros.
- Este equipamento foi testado e verificou-se que cumpre os limites estabelecidos pela Diretiva EMC, utilizando um cabo de RF com menos de 30 metros para o terminal terrestre/satélite/CATV.

## Recomendação da ficha do tipo F

A projeção do cabo interno a partir da parte de ligação deve ser inferior a 1,5 mm.

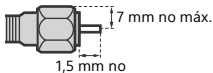

(Desenho de referência da ficha do tipo F)

## Função Sem Fios da unidade

- Não utilize esta unidade na proximidade de equipamentos médicos (pacemakers, etc.), pois pode provocar uma avaria nesses equipamentos.
- Embora esta unidade transmita/receba sinais codificados, esteja atento à possibilidade de interceção não autorizada. Não nos responsabilizamos por problemas resultantes desse facto.
- Este equipamento deve ser instalado e colocado em funcionamento, mantendo uma separação de segurança de 20 cm ou mais entre a antena deste dispositivo e o corpo da pessoa.

## Cuidados ao manusear o telecomando

- Respeite a polaridade correta quando colocar as pilhas.
- Não use tipos de pilhas diferentes, nem misture pilhas novas com pilhas usadas.
- Deite as pilhas fora respeitando as leis de proteção ambiental. Algumas regiões podem ter regulamentações acerca da eliminação de pilhas. Aconselhe-se junto das autoridades locais.
- Utilize o telecomando com cuidado. Não entorne líquidos sobre o telecomando nem o pise ou deixe cair.
- Não coloque o telecomando num local perto de uma fonte de calor, num local exposto à luz solar direta ou numa sala húmida.

## Eliminação do televisor



### Tratamento de Equipamentos Elétricos e Eletrônicos no final da sua vida útil (aplicável na União Europeia e em países com sistemas de recolha seletiva de resíduos)

Este símbolo, colocado no produto ou na sua embalagem, indica que este não deve ser tratado como resíduo urbano indiferenciado.

Deve sim ser colocado num ponto de recolha destinado a resíduos de equipamentos elétricos e eletrônicos. Ao garantir uma eliminação adequada deste produto, irá ajudar a evitar potenciais consequências negativas para o meio ambiente e para a saúde pública que, de outra forma, poderiam ser provocadas por um tratamento incorreto do produto. A reciclagem dos materiais contribuirá para a conservação dos recursos naturais. Para obter informação mais detalhada sobre a reciclagem deste produto, contacte o município onde reside, os serviços de recolha de resíduos da sua área ou a loja onde adquiriu o produto.



### Tratamento de pilhas e baterias no final da sua vida útil (aplicável na União Europeia e em países com sistemas de recolha seletiva de resíduos)

Este símbolo, colocado na pilha ou bateria ou na embalagem, indica que a pilha ou bateria não deve ser tratada como resíduo urbano indiferenciado. Em determinadas pilhas e baterias, este símbolo pode ser utilizado em combinação com um símbolo químico. O símbolo químico para chumbo (Pb) é adicionado se a pilha ou bateria contiver mais de 0,004 % de chumbo. Ao garantir uma eliminação adequada destas pilhas ou baterias, irá ajudar a evitar potenciais consequências negativas para o meio ambiente e para a saúde pública que poderiam ser provocadas por um tratamento incorreto destas pilhas ou baterias. A reciclagem dos materiais contribuirá para a conservação dos recursos naturais. Se, por motivos de segurança, desempenho ou proteção de dados, os produtos necessitarem de uma ligação permanente a uma pilha ou bateria integrada, esta só deve ser substituída por profissionais qualificados. Acabado o período de vida útil da pilha ou bateria, deposite-a num ponto de recolha apropriado, de forma a garantir o tratamento adequado da mesma. Para todas as outras pilhas ou baterias, consulte as instruções do produto sobre a remoção da mesma. Deposite a pilha ou bateria num ponto de recolha destinado à reciclagem de resíduos de pilhas e baterias. Para informações mais detalhadas sobre a reciclagem desta pilha ou bateria, contacte o município onde reside, os serviços de recolha de resíduos da sua área ou a loja onde adquiriu a pilha ou bateria.



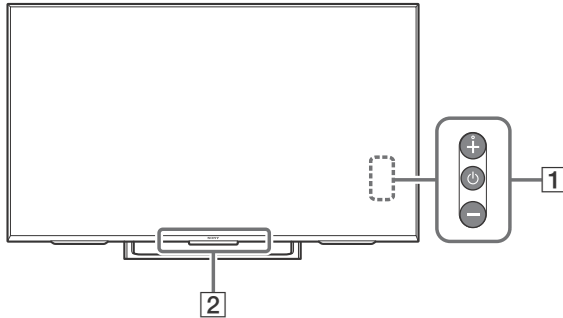

# Peças e Controlos

## Controlos e Indicadores



### 1 (Alimentação) /+/-

**Quando o televisor estiver desligado,**  
Carregue  para ligar.

**Quando o televisor estiver ligado,**  
Mantenha carregado  para desligar.  
Carregue em  repetidamente para alterar a função e, em seguida, carregue no botão + ou - para:

- Ajustar o volume.
- Seleccionar o canal.
- Seleccionar a fonte de entrada do televisor.

### 2 **Sensor do telecomando\* / Sensor de luz\* / Iluminação LED**

A Iluminação LED acende ou pisca de acordo com o estado do televisor.

Para mais informações, consulte o Guia de ajuda.

\* Não colocar nada perto do sensor.

# Utilizar o Telecomando

## Descrição das Partes do Telecomando

A forma, localização, disponibilidade e função dos botões do telecomando pode variar, dependendo do região/país/modelo de televisor.

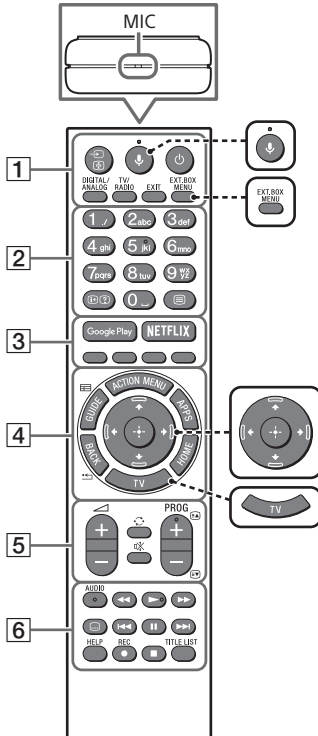

### 🗣️ (Microfone)

Utilize a procura por voz. (p. ex., procure vários conteúdos por voz.)



### EXT.BOX MENU

Apresentar o menu da Caixa Externa (caixa de ligação por cabo/satélite) ligada.

- Para os modelos fornecidos com IR Blaster, ligar e configurar o IR Blaster (página 11).
- O menu da Caixa Externa pode ser apresentado para alguns dispositivos HDMI CEC compatíveis quando não é fornecido/ligado o IR Blaster.



### ⬆️/⬇️/⬆️/⬆️ (Navegação D-Pad)

Menu de navegação e seleção no ecrã.



### TV

Muda para um canal de televisão ou entra e mostra a barra de menu do televisor.

### 1 (Seleção de entrada/Fixar teletexto)

No modo de televisão: Apresenta e seleciona a fonte de entrada.  
No modo de Teletexto: Fixar a página atual.

### (Televisor em modo de espera) (standby)

Ligar ou desligar o televisor (modo de espera).

### DIGITAL/ANALOG

Alternar entre o modo digital e analógico.

### TV/RADIO

Alternar entre emissões de TV ou RADIO.

### EXIT

Regressar ao ecrã anterior ou sair do menu. Quando está disponível um serviço de Aplicação Interativa, carregue para sair do serviço.

### 2 Botões numéricos

### (Revelação de Informação/ Teletexto)

Apresentar informações.

### **(Teletexto)**

Apresentar informações de teletexto.

### **3** **Google Play**

Aceder ao serviço online "Google Play".

### **NETFLIX (Apenas em determinadas regiões/países/modelos de televisor)**

Aceder ao serviço online "NETFLIX".

### **Botões coloridos**

Executar funções correspondentes nesse momento.

### **4** **ACTION MENU**

Apresentar uma lista de funções contextuais.

### **GUIDE/**

Apresentar o guia de programas digital.

### **APPS**

Acede a vários serviços e aplicações.

### **BACK/**

Voltar ao ecrã anterior.

### **HOME**

Mostrar o Menu Inicial do televisor.

### **5** **+/- (Volume)**

Ajustar o volume.



### **(Saltar)**

Saltar para a frente e para trás entre dois canais ou entradas. O televisor alterna entre o canal ou entrada atual e o último canal ou entrada selecionada.

### **(Sem som)**

Cortar o som. Carregar novamente para restaurar o som.

### **PROG +/-/** **/**

No modo de televisão: Selecionar o canal.  
No modo de Teletexto: Selecionar a página seguinte () ou anterior ()

### **6** **AUDIO**

Mudar o idioma do programa que está a ser visualizado nesse momento.



Agir sobre conteúdos multimédia no televisor e no dispositivo compatível com BRAVIA Sync que esteja ligado.

### **(Configurar legendas)**

Ligar ou desligar as legendas (quando a funcionalidade está disponível).

### **HELP**

Apresentar menu de Ajuda. O Guia de Ajuda pode ser consultado a partir daqui.

### **REC**

Gravar o programa atual com a função de gravação USB HDD.

### **TITLE LIST**

Apresentar a lista de títulos.

# Diagrama de Ligações

Para mais informações sobre ligações, consulte o Guia de ajuda carregando em **HELP** no telecomando.

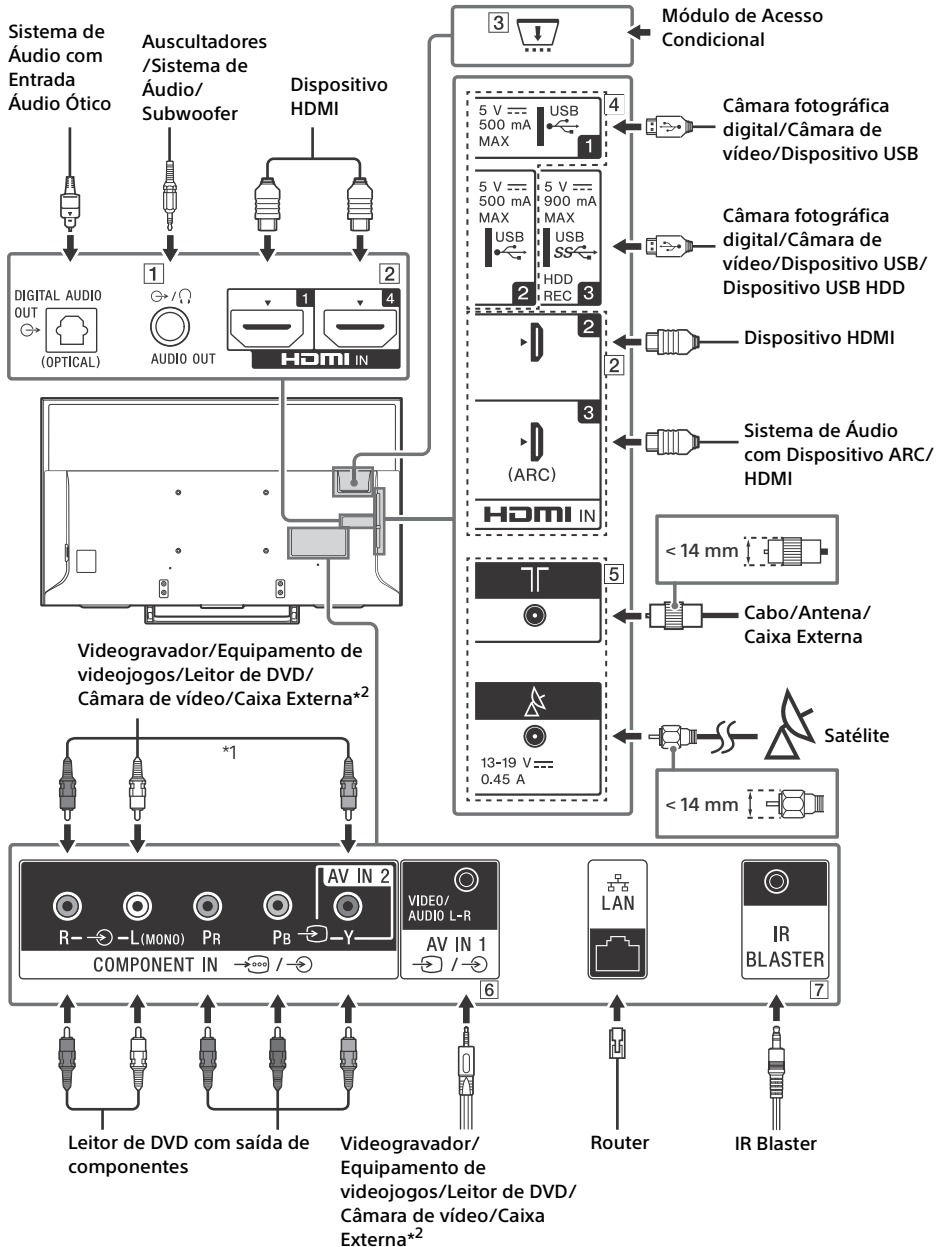

## 1 AUDIO OUT

- Compatível apenas com cabo Mini-tomada estéreo de 3-pólos.
- Para ouvir o som do televisor através do equipamento ligado, carregue em **HOME**. Selecione [Definições] → [Som] → [Saída de Áudio/Auscultador] e em seguida selecione o item pretendido.

## 2 HDMI IN 1/2/3/4

- O interface HDMI consegue transferir o vídeo e áudio digital em apenas um cabo.

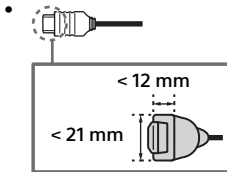

- **HDMI IN 3 ARC (Audio Return Channel)**  
Ligue o seu sistema de áudio a HDMI IN 3 para encaminhar o áudio do televisor para o seu sistema de áudio. Um sistema de áudio que suporta HDMI ARC pode enviar vídeo para o televisor e receber áudio do televisor através do mesmo cabo HDMI. Se o seu sistema de áudio não suporta HDMI ARC, uma ligação adicional com DIGITAL AUDIO OUT (OPTICAL) é necessária.

## 3 CAM (Módulo de Acesso Condicional)

- Permite o acesso a serviços de televisão pagos. Para mais informações, consulte o manual de instruções fornecido com o CAM.
- Não introduza o smart card diretamente na ranhura CAM do televisor. Tem de ser introduzido no Módulo de Acesso Condicional fornecido pelo seu agente autorizado.
- O CAM não é suportado em todos os países/regiões. Verifique com o seu agente autorizado.
- Pode aparecer uma mensagem do CAM quando muda para um programa digital depois de utilizar vídeo Internet.

## 4 USB 1/2, USB 3 (HDD REC)\*3

- Ligar um grande dispositivo USB pode interferir com outros dispositivos ligados junto do mesmo.
- Ao ligar um grande dispositivo USB, ligue à tomada USB 1.
- Ligue um dispositivo USB HDD à porta USB 3 (azul).

## 5 (Entrada RF), (Entrada satélite)

- Ligações para antena terrestre/cabo e satélite.

## 6 / AV IN 1

- Para uma ligação composta, utilize um cabo de extensão analógica (não fornecido).

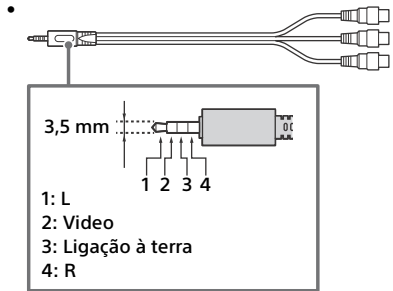

## 7 IR BLASTER\*3

- Utilize o seu telecomando Sony para controlar a sua Caixa Externa (caixa de TV por cabo/satélite). Ligue o Cabo IR Blaster\*3 à porta IR Blaster no seu televisor. Coloque uma ou ambas as outras extremidades como mostrado abaixo.

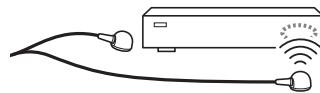

- Para realizar a configuração do IR Blaster, carregue **HOME** e selecione [Definições] → [Entradas externas] → [Configuração de IR Blaster].

\*1 Ao ligar equipamento mono, ligue à tomada de áudio L (MONO).

\*2 Para um dispositivo externo que tenha apenas SCART AV OUT, utilize um adaptador SCART-RCA e um Cabo de Extensão Analógico.

\*3 Apenas em determinadas regiões/países/modelos de televisor.

# Instalar o televisor na parede

## Utilizar o suporte de parede opcional

Este manual de instruções do televisor fornece apenas os passos para preparar o televisor para a instalação na Parede antes deste ser instalado na parede.

### Para os clientes:

Para proteção do produto e por razões de segurança, a Sony recomenda vivamente que a instalação do seu televisor seja efetuada por agentes Sony ou contratantes licenciados. Não tente instalá-lo por si próprio.

### Para os agentes e contratantes da Sony:

Preste total atenção às medidas de segurança durante a instalação, manutenção periódica e análise deste produto.

É necessária uma formação técnica adequada para instalar este produto, especialmente para determinar a resistência da parede para suportar o peso do televisor. Certifique-se de que a instalação deste produto na parede é efetuada por agentes Sony ou por contratantes licenciados e preste atenção às medidas de segurança durante a instalação. A Sony não se responsabiliza por quaisquer danos ou ferimentos causados pela utilização indevida ou instalação incorreta.

Utilize o suporte de Parede SU-WL450 (não fornecido) para instalar o televisor na parede. Ao instalar o suporte de parede, consulte também as instruções de funcionamento e o guia de instalação fornecidos com o suporte de parede.

### Nota

- Certifique-se de que guarda os parafusos retirados num local seguro, mantendo-os afastados de crianças.
- Coloque o televisor com o ecrã virado para baixo numa superfície plana e estável coberta com um tecido grosso e suave quando remover o Suporte de mesa do televisor, para evitar danificar a superfície do ecrã LCD.



Para obter instruções sobre a instalação do Suporte de Parede, veja a Informação de Instalação (Suporte de Parede) na página do produto para o modelo do seu televisor.  
[www.sony.eu/support/](http://www.sony.eu/support/)

## Para separar o Suporte de mesa do televisor

Apenas no modelo KD-55XF80xx

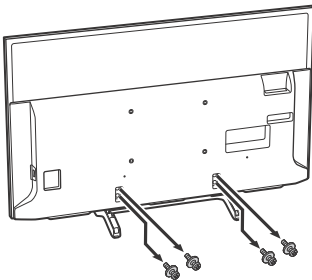

Apenas no modelo KD-49/43XF80xx

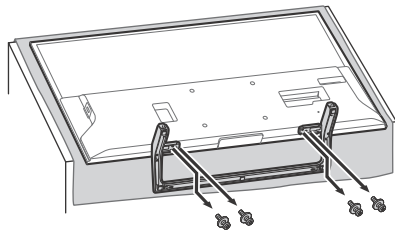

## Resolução de problemas

Resolução de problemas geral de questões como: ecrã preto, sem som, imagem bloqueada, o televisor não responde ou se perdeu a rede, realize os passos seguintes.

- 1 Reinicie o seu televisor carregando no botão de alimentação no telecomando até que surja uma mensagem. O televisor vai reinicia. Se o televisor não recuperar, tente desligar o televisor do cabo de alimentação durante dois minutos e, em seguida, ligue-o novamente.
- 2 Consulte o menu Ajuda carregando em **HELP** no telecomando.
- 3 Ligue o televisor à Internet e realize uma atualização de software.
- 4 Visite o website de apoio da Sony (informações indicadas na contracapa).

### Quando surge a mensagem [Está disponível uma nova atualização de software do sistema de TV...].

A Sony recomenda vivamente que atualize o software do televisor selecionando [At Agora]. Estas atualizações de software melhoram o desempenho do seu televisor ou adicionam novas funcionalidades. O ecrã seguinte com [Updating...] (A atualizar...) surge e a iluminação LED pisca a branco enquanto o software está a ser atualizado.

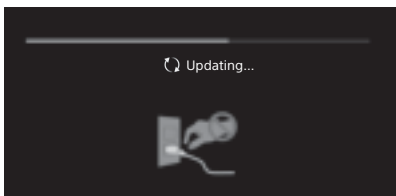

Não desligue o cabo de alimentação CA durante a atualização de software. Se o fizer, a atualização de software poderá não terminar completamente e poderá provocar uma avaria do software. As atualizações de software podem demorar até 15 minutos.

### Quando liga o televisor, o televisor pode demorar algum tempo a ligar mesmo que carregue no botão de alimentação no telecomando ou no televisor.

Demora algum tempo para inicializar o sistema. Aguarde cerca de um minuto e, em seguida, volte a operar.

## Problemas e soluções

### Quando a iluminação LED estiver a piscar a vermelho.

- Anote o número de vezes que pisca (o tempo de intervalo é de três segundos). Reinicie o televisor desligando o cabo de alimentação durante dois minutos, e em seguida, ligue o televisor. Se o problema persistir, desligue o cabo de alimentação e contacte o seu agente ou centro de assistência Sony e indique o número de vezes que a iluminação LED pisca.

### Não se recebe o serviço terrestre/cabo.

- Verifique a ligação da antena (aérea)/cabo e definições do amplificador.
- Selecione o serviço terrestre/cabo carregando em **DIGITAL/ANALOG** no telecomando. Se o serviço de transmissão não for apresentado, carregue em **TV** e em seguida carregue em **DIGITAL/ANALOG**.
- O sinal terrestre pode ser suprimido se existir um sinal forte disponibilizado nas proximidades.
- Depois de se mudar para uma casa nova ou tentar receber novos serviços, tente uma pesquisa de serviço selecionando [Sintonia Digital].

### Não se recebe o serviço satélite.

- Verifique a ligação do cabo de satélite.
- Quando é apresentada a mensagem [Nenhum sinal. Overload do LNB...], desligue o cabo de alimentação. Em seguida, certifique-se de que o cabo de satélite não está danificado e que a linha do sinal de satélite não está em curto-circuito no conector de satélite.

### O telecomando não funciona.

- Substitua as pilhas.

### O botão EXT.BOX MENU no telecomando não funciona.

- Ligue e configure o IR Blaster (apenas modelos fornecidos com IR Blaster) (página 11).
- Ligue o dispositivo HDMI CEC compatível (exceto modelos fornecidos com IR Blaster) e mude para essa entrada.

## Esqueceu a palavra-passe do bloqueio parental de transmissão.

- Introduza 9999 para o código PIN e seleccione [Altere o código PIN].

## A área na proximidade do televisor aquece.

- Quando o televisor é utilizado durante um período de tempo prolongado, a área na proximidade do televisor aquece. Poderá sentir a superfície quente ao tocar com a mão.

## Características técnicas

### Sistema

Sistema do ecrã

Ecrã LCD (Visor de cristais líquidos),  
Retroiluminação LED

Sistema de televisões

Dependendo do país/área/modelos de televisor

Analogico: B/G, D/K, I

Digital: DVB-T/DVB-C

DVB-T2\*

Satélite\*: DVB-S/DVB-S2

Sistema de Cor

PAL, SECAM, NTSC3.58 (apenas vídeo), NTSC4.43  
(apenas vídeo)

Cobertura de canais

Dependendo do país/área/modelos de televisor

Analogico: UHF/VHF/Cabo

Digital: UHF/VHF/Cabo

Satélite\*: Frequência IF 950-2.150 MHz

Saída de som

10 W + 10 W

Tecnologia sem fios

Protocolo IEEE802.11ac/a/b/g/n

(IEEE802.11ac pode não estar disponível  
dependendo da sua região/país.)

Bluetooth Versão 4.1

Banda de frequência(s)

<b>LAN sem fios (IEEE 802.11ac/a/b/g/n)</b>	
Gama de frequência	Potência de Saída
2.400 - 2.483,5 MHz	< 20,0 dBm
5.150 - 5.250 MHz	< 23,0 dBm
5.250 - 5.350 MHz	< 20,0 dBm
5.470 - 5.725 MHz	< 20,0 dBm
5.725 - 5.850 MHz	< 13,9 dBm

<b>Bluetooth</b>	
Gama de frequência	Potência de Saída
2.400 - 2.483,5 MHz	< 10,0 dBm

RMF-TX310E

<b>Bluetooth</b>	
Gama de frequência	Potência de Saída
2.400 - 2.483,5 MHz	< 10,0 dBm



## Versão do software

Televisor: PKG . \_\_\_\_ . \_\_\_\_ EUA

Carregue em **HELP** no telecomando para saber qual a versão do software.

Telecomando: . . . . .

Carregue **HOME**, depois selecione [Definições] → [Controlo Remoto de Voz] → [Versão do Software].

Quaisquer atualizações do software/firmware para este equipamento/acessórios/componentes nunca irão afetar a sua conformidade com a Diretiva 2014/53/UE no futuro.

\* Nem todos os televisores têm tecnologia DVB-T2 ou DVB-S/S2 ou terminal de antena satélite.

## Tomadas de Entrada/Saída

### Antena (aérea)/cabo

Terminal externo de 75 ohm para VHF/UHF

### Antena do satélite

Conector de tipo F fêmea, 75 ohm.  
DISEqC 1.0, LNB 13 V/18 V & tom 22 kHz,  
Distribuição por um Cabo EN50494.

### AV IN 1

Entrada de vídeo/áudio (minitomada)

### COMPONENT IN

YPbPr (Vídeo por Componentes): 1080p (50, 60 Hz), 1080i (50, 60 Hz), 720p (50, 60 Hz), 576p, 576i, 480p, 480i

Entrada de áudio (tomadas RCA)

### AV IN 2

Entrada de vídeo (tomada de pinos RCA normal com entrada Y)

HDMI IN 1/2/3/4 (suporta resolução 4K, HDCP 2.2-compatível)

Vídeo:

4096 × 2160p (50, 60 Hz)<sup>\*1\*</sup>, 4096 × 2160p (24 Hz)<sup>\*1</sup>, 3840 × 2160p (50, 60 Hz)<sup>\*2</sup>, 3840 × 2160p (24, 25, 30 Hz), 1080p (30, 50, 60 Hz), 1080i (50, 60 Hz), 720p (30, 50, 60 Hz), 720/24p, 576p, 576i, 480p, 480i, PC Formatos<sup>\*3</sup>

<sup>\*1</sup> Quando é introduzido 4096 × 2160p e [Modo expandido] é configurado para [Normal], a resolução é mostrada em 3840 × 2160p. Para visualizar em 4096 × 2160p, configure [Modo expandido] para [Integral 1] ou [Integral 2].

<sup>\*2</sup> Apenas HDMI IN 2/3. Para suportar 18 Gbps, configure [Formato de sinal HDMI] para [Formato avançado].

<sup>\*3</sup> Consulte o Guia de Ajuda para mais detalhes.

Áudio:

PCM linear do canal 5,1: 32/44,1/48/88,2/96/176,4/192 kHz 16/20/24 bits, Dolby Digital, Dolby Digital Plus e DTS

ARC (Audio Return Channel) (Apenas HDMI IN 3) (PCM linear de dois canais: 48 kHz 16 bits, Dolby Digital, Dolby Digital Plus, DTS)

### DIGITAL AUDIO OUT (OPTICAL)

Tomada digital ótica (PCM linear de dois canais: 48 kHz 16 bits, Dolby Digital, DTS)

### AUDIO OUT (Mini-tomada estéreo)

Auscultador, saída de áudio, subwoofer

### HDD REC<sup>\*1</sup>

Porta do dispositivo USB (SS) 3 dispositivos HDD USB para funcionalidade REC)

As portas USB 1 e 2 suportam High Speed USB (USB 2.0).

A porta USB 3 suporta Super Speed USB (USB 3.1 Gen 1).



Ranhuira CAM (Módulo de Acesso Condicional)

### LAN

Conector 10BASE-T/100BASE-TX (Dependendo do ambiente de operação da rede, a velocidade de ligação pode variar. A taxa de comunicação e qualidade de comunicação do modelo 10BASE-T/100BASE-TX não são garantidas no caso deste televisor.)

DC IN 19.5 V (apenas para modelos com adaptador de corrente fornecido)

Entrada de adaptador de corrente

### IR BLASTER<sup>\*1</sup>

Entrada de cabo IR Blaster (mini-tomada)

## Outros

Acessórios opcionais

Suporte de parede: SU-WL450

Temperatura de operação

0 °C – 40 °C

Humidade operacional

10 % – 80 % HR (não condensada)

## Alimentação, Ficha de Produto e outros

Requisitos de energia

Exceto modelo com adaptador de corrente fornecido

220 V - 240 V CA, 50 Hz

Apenas modelos com adaptador de corrente fornecido

19,5 V DC com adaptador de corrente

Capacidade nominal: Entrada 220 V - 240 V CA, 50 Hz

Classe de eficiência energética

KD-55XF80xx: A

KD-49XF80xx: A

KD-43XF80xx: A

## Dimensões do ecrã (medido diagonalmente) (Aprox.)

KD-55XF80xx: 138,8 cm / 55 polegadas  
KD-49XF80xx: 123,2 cm / 49 polegadas  
KD-43XF80xx: 108,0 cm / 43 polegadas

## Consumo de energia

no modo [Standard]  
KD-55XF80xx: 95 W  
KD-49XF80xx: 85 W  
KD-43XF80xx: 67 W  
no modo [Vívido]  
KD-55XF8096: 166 W  
KD-49XF8096: 143 W  
KD-43XF8096: 120 W

## Consumo médio anual de energia\*2

KD-55XF80xx: 132 kWh  
KD-49XF80xx: 118 kWh  
KD-43XF80xx: 93 kWh

## Consumo de energia no modo de espera (standby)\*3\*4

0,50 W (13 W no modo de atualização do EPG/  
software)

## Resolução do ecrã

3.840 pontos (horizontal) × 2.160 linhas (vertical)

## Potência nominal

USB 1/2  
5 V === 500 mA MÁX  
USB 3  
5 V === 900 mA MÁX

## Dimensões (Aprox.) (larg. × alt. × prof.)

com suporte de fixação para mesas

KD-55XF80xx: 123,2 × 77,2 × 25,2 cm  
KD-49XF80xx: 109,6 × 69,1 × 25,2 cm  
KD-43XF80xx: 96,4 × 61,7 × 24,2 cm

sem suporte de fixação para mesas

KD-55XF80xx: 123,2 × 71,6 × 5,7 cm  
KD-49XF80xx: 109,6 × 64,0 × 5,7 cm  
KD-43XF80xx: 96,4 × 56,7 × 5,7 cm

## Peso (Aprox.)

com suporte de fixação para mesas

KD-55XF80xx: 18,6 kg  
KD-49XF80xx: 12,9 kg  
KD-43XF80xx: 10,8 kg

sem suporte de fixação para mesas

KD-55XF80xx: 17,6 kg  
KD-49XF80xx: 12,2 kg  
KD-43XF80xx: 10,1 kg

\*1 Apenas em determinadas regiões/países/modelos de televisor.

\*2 Consumo de energia por ano, com base no consumo de energia verificado com o televisor a funcionar 4 horas por dia durante 365 dias. O consumo de energia real irá depender da forma como o televisor é utilizado.

\*3 A energia em modo de espera (standby) especificada é atingida depois de o televisor concluir os processos internos necessários.

\*4 O consumo de energia em modo de espera (standby) irá aumentar quando o televisor estiver ligado à rede.

## Nota

- Não retire o cartão fictício da ranhura CAM do televisor (Módulo de Acesso Condicional), exceto quando for para introduzir um smart card instalado no CAM.
- A disponibilidade dos acessórios opcionais depende dos países/região/modelo de televisor/stock.
- O design e as características técnicas estão sujeitos a alteração sem aviso prévio.

## Aviso para a função de televisão digital

- A Televisão Digital (DVB terrestre, satélite e cabo), serviços interativos e funções de rede, podem não estar disponíveis em todos os países e áreas. Algumas funções podem não ser permitidas ou podem não funcionar corretamente com alguns fornecedores e ambientes de rede. Alguns fornecedores de serviço de Televisão podem cobrar uma taxa pelos seus serviços.
- Este televisor suporta transmissão digital utilizando codecs MPEG-2, H.264/MPEG-4 AVC e H.265/HEVC, mas a compatibilidade com todos os sinais do operador/serviço, que pode mudar com o tempo, não pode ser garantida.

## Informação da marca registada

- Os termos HDMI e High-Definition Multimedia Interface e o logotipo HDMI são marcas ou marcas registradas da HDMI Licensing Administrator, Inc. nos Estados Unidos e em outros países.
- Fabricado sob licença da Dolby Laboratories. Dolby, Dolby Audio, e o símbolo double-D são marcas registadas da Dolby Laboratories.
- "BRAVIA", BRAVIA e BRAVIA Sync são marcas comerciais ou registadas da Sony Corporation.

- Gracenote, o logótipo Gracenote, o logo “Powered by Gracenote” são marcas comerciais registadas ou marcas comerciais da Gracenote, Inc. nos Estados Unidos e/ou noutros países.
- Vewd® Core. Copyright 1995-2017 Vewd Software AS. All rights reserved.
- Google, Android TV, Google Play, Chromecast built-in, YouTube e outras marcas relacionadas e logos são marcas comerciais da Google LLC.
- Wi-Fi®, Wi-Fi Alliance®, Wi-Fi Direct® e Miracast® são marcas registadas da Wi-Fi Alliance.
- Wi-Fi Protected Setup™ é uma marca comercial da Wi-Fi Alliance.
- O logo Wi-Fi CERTIFIED™ é uma marca de certificação da Wi-Fi Alliance.
- Para obter informações sobre patentes DTS, consulte <http://patents.dts.com>. Fabricado sob licença da DTS, Inc. DTS, o símbolo, & DTS e o símbolo em conjunto são marcas comerciais registadas e Digital Surround é uma marca comercial da DTS, Inc. © DTS, Inc. Todos os direitos reservados.
- O símbolo da palavra e os logótipos Bluetooth® são marcas comerciais registadas da Bluetooth SIG, Inc. e qualquer utilização desses símbolos por parte da Sony Corporation está sob licença. Outras marcas comerciais e nomes comerciais são propriedade dos respetivos proprietários.
- Netflix é uma marca registada da Netflix, Inc.
- DiSEqC™ é uma marca comercial da EUTELSAT. Este televisor suporta DiSEqC 1.0. Este televisor não se destina ao controlo de antenas motorizadas.
- TUXERA é uma marca comercial registada da Tuxera Inc. nos EUA e outros países.
- O logótipo USB-IF SuperSpeed USB Trident é uma marca comercial registada da USB Implementers Forum, Inc. 
- Todas as outras marcas registadas são propriedade dos seus respetivos proprietários.

# Indice

NOTA IMPORTANTE.....	3
Avvertenze sulla sicurezza.....	3
Precauzioni.....	5
Parti e comandi.....	7
Comandi e indicatori.....	7
Uso del telecomando.....	8
Descrizione delle parti del telecomando... ..	8
Schema di collegamento.....	10
Installazione del televisore a parete... ..	12
Uso della staffa di montaggio a parete opzionale.....	12
Risoluzione dei problemi.....	13
Problemi e soluzioni.....	13
Caratteristiche tecniche.....	14

## Connessione Internet e privacy dei dati

Questo prodotto si connette a Internet durante la configurazione iniziale non appena si collega una rete, al fine di verificare la connessione a Internet e, in seguito, per configurare la schermata Home. L'indirizzo IP viene utilizzato in questa e in tutte le altre connessioni a Internet. Se non si desidera utilizzare l'indirizzo IP, non configurare la funzione Internet wireless e non collegare un cavo Internet. Consultare le informazioni sulla privacy presentate nelle schermate di configurazione per ulteriori dettagli sulle connessioni a Internet.

## Introduzione

Grazie per avere scelto questo prodotto Sony. Prima di mettere in funzione il televisore, si prega di leggere attentamente il presente manuale e di conservarlo per farvi riferimento in futuro.

### Nota

- Prima di mettere in funzione il televisore, leggere le "Avvertenze sulla sicurezza" (pagina 3).
- Le immagini e le illustrazioni utilizzate nella Guida all'installazione e nel presente manuale servono esclusivamente come riferimento e possono differire dal prodotto effettivo.
- La "xx" che compare nel nome del modello corrisponde a un codice numerico legato al design, al colore o al sistema TV.

## Fissaggio del supporto da tavolo al televisore

Consultare la Guida all'installazione sopra l'involucro di protezione.

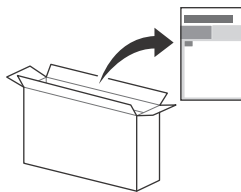

## Guida

Consultare ulteriori informazioni sulla risoluzione dei problemi e altre informazioni utili direttamente dal televisore. Premere **HELP** sul telecomando per visualizzare un elenco di argomenti o per la ricerca con parola chiave.

## Guida (manuale)

Per informazioni più dettagliate, selezionare [Guida] dal menu Guida del televisore. È inoltre possibile controllare la Guida dal PC o dallo smartphone (le informazioni sono fornite nella copertina posteriore).

## Ubicazione della targhetta di identificazione

Le etichette indicanti il modello, la data di produzione (anno/mese) e la tensione di alimentazione sono ubicate sul retro del televisore o sull'imballo.

Per i modelli con alimentatore esterno:

Le etichette relative all'alimentatore, al modello e al numero di serie si trovano sul lato inferiore.

## ATTENZIONE!

PER EVITARE IL  
RISCHIO DI INCENDI,  
TENERE QUESTO PRODOTTO  
SEMPRE LONTANO DA  
CANDELE O ALTRE FIAMME  
LIBERE.



## NOTA IMPORTANTE

Questo prodotto è stato fabbricato da o per conto di Sony Corporation, 1-7-1 Konan Minato-ku Tokyo, 108-0075 Giappone. Eventuali richieste in merito alla conformità del prodotto in ambito della legislazione Europea, dovranno essere indirizzate al rappresentante autorizzato, Sony Belgium, bijkantoor van Sony Europe Limited, Da Vincilaan 7-D1, 1935 Zaventem, Belgio. Per qualsiasi informazione relativa all'assistenza tecnica o alla garanzia, si prega di fare riferimento agli indirizzi riportati separatamente sui documenti relativi all'assistenza o sui certificati di garanzia.

## Nota per le apparecchiature radio



Con la presente Sony Corporation dichiara che le apparecchiature radio KD-55XF8096, KD-49XF8096, KD-43XF8096 sono conformi alla Direttiva 2014/53/UE. Il testo completo della Dichiarazione di conformità UE è disponibile presso il seguente indirizzo Internet: <http://www.compliance.sony.de/>

Questa apparecchiatura radio può essere utilizzata nell'UE senza violare i requisiti applicabili per l'uso dello spettro radio.

Avviso per i clienti: le seguenti informazioni si riferiscono esclusivamente ad apparecchi venduti in paesi che applicano le direttive UE.

Il sistema wireless del televisore può essere utilizzato nei seguenti paesi:

AT, BE, HR, CY, CZ, DK, EE, FI, FR, DE, EL, HU, IE, IT, LV, LT, LU, MT, NL, PL, PT, SK, SI, ES, SE, UK, IS, LI, NO, CH, BG, RO, TR, AL, BA, MK, MD, RS, ME, Kosovo

Questo dispositivo può essere utilizzato in altri paesi non europei.

## Avvertenze sulla sicurezza

### ATTENZIONE!

#### Attenzione

Se la batteria viene sostituita con una di tipo non corretto, potrebbe verificarsi il rischio di esplosioni.

Le batterie non devono essere esposte a fonti di calore eccessivo, quali luce solare, fuoco o simili oppure ad una pressione dell'aria estremamente bassa, che può causare esplosioni o perdite di liquidi infiammabili o gas.

#### Pericolo di stabilità

Il televisore potrebbe cadere, causando gravi lesioni personali o la morte.

Non collocare il televisore in una posizione instabile. Il televisore potrebbe cadere, causando gravi lesioni personali o la morte.

Molte lesioni, in particolare ai bambini, possono essere evitate adottando semplici precauzioni, tra cui:

- Utilizzando mobili o supporti consigliati dal fabbricante del televisore.
- Utilizzando esclusivamente mobili in grado di sostenere con sicurezza il televisore.
- Assicurandosi che il televisore non fuoriesca dal bordo del mobile che lo sostiene.
- Non posizionando il televisore su mobili alti (ad esempio, armadi o librerie), senza ancorare il mobile e il televisore ad un solido supporto.
- Non posizionando il televisore su un panno o altri materiali situati tra il televisore e il mobile che lo sostiene.
- Educando i bambini sui pericoli impliciti nel salire sui mobili per raggiungere i comandi del televisore.

Se il televisore sostituito viene riutilizzato e collocato in un altro posto, adottare gli stessi accorgimenti.

## Installazione/Impostazione

Installare e utilizzare il televisore attenendosi alle istruzioni di seguito al fine di evitare il rischio di incendi, scosse elettriche o danni e/o lesioni.

L'apparecchio collegato alla terra di protezione dell'installazione dell'edificio tramite il collegamento di rete o tramite altri dispositivi con collegamento alla terra di protezione e ad un sistema di distribuzione televisiva con cavo coassiale potrebbe, in alcuni casi, creare un pericolo di incendi. Il collegamento ad un sistema di distribuzione televisiva deve, pertanto, essere effettuato tramite un dispositivo che fornisce isolamento elettrico al di sotto di una determinata gamma di frequenza (isolatore galvanico, vedere EN 60728-11).

### Installazione

- Il televisore deve essere installato in prossimità di una presa di corrente facilmente accessibile.
- Posizionare il televisore su una superficie stabile e piana per evitare che possa cadere e causare lesioni personali o danni materiali.
- Installare il televisore in una posizione che non permetta di tirarlo, spingerlo o rovesciarlo.
- Installare il televisore in modo che il relativo supporto da tavolo non sporga dal supporto del televisore (non in dotazione). Se il supporto da tavolo sporge dal supporto del televisore, il televisore potrebbe rovesciarsi o cadere e causare danni alle persone o al televisore stesso.

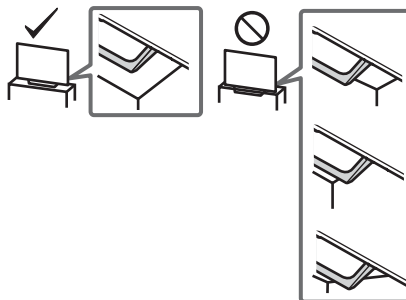

- Per l'installazione a parete rivolgersi esclusivamente a personale qualificato.
- Per motivi di sicurezza, si consiglia caldamente di utilizzare esclusivamente accessori Sony, come ad esempio:
  - Staffa di montaggio a parete SU-WL450
- Fissare la staffa di montaggio a parete al televisore utilizzando esclusivamente le viti fornite in dotazione. Le viti in dotazione sono come appaiono nell'illustrazione, misurate dalla superficie di fissaggio della staffa di montaggio a parete:
  - Il diametro e la lunghezza delle viti differiscono in base al modello di staffa per il montaggio a parete.
  - L'uso di viti diverse da quelle in dotazione può determinare danni interni al televisore o provocarne la caduta, ecc.

8 mm - 12 mm

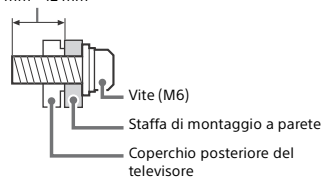

## Trasporto

- Prima di trasportare il televisore, scollegare tutti i cavi.
- Per trasportare un televisore di grandi dimensioni sono necessarie due o tre persone.
- Quando si trasporta il televisore manualmente, sostenerlo come mostrato sotto. Non praticare pressione sul pannello LCD e sulla cornice intorno allo schermo.
- Quando si solleva o si sposta il televisore, tenerlo saldamente dal lato inferiore.

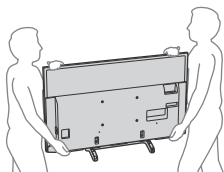

- Durante il trasporto, non sottoporre il televisore a urti o vibrazioni eccessive.
- Nel caso in cui si renda necessario trasportare il televisore per farlo riparare o per un trasloco, richiuderlo sempre nell'imballaggio originale.

## Prevenzione delle cadute

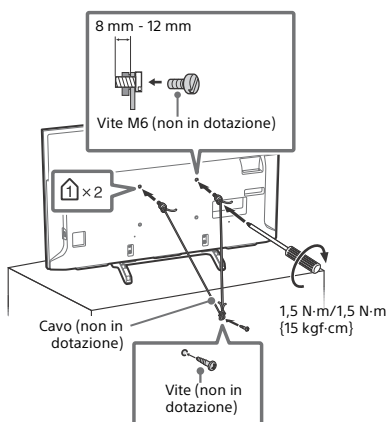

## Ventilazione

- Non coprire i fori d'aerazione o inserire oggetti nel mobile.
- Lasciare un po' di spazio intorno al televisore.
- Si raccomanda caldamente di utilizzare la staffa di montaggio a parete Sony al fine di consentire un'adeguata circolazione dell'aria.

## Installato a parete

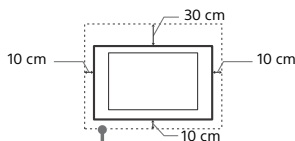

Spazio minimo indispensabile attorno al televisore.

## Installato con supporto

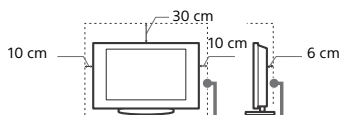

Spazio minimo indispensabile attorno al televisore.

- Per garantire una ventilazione adeguata ed evitare l'accumulo di sporcizia e polvere:
  - Non installare il televisore in posizione orizzontale o piana, capovolta, girato all'indietro o ruotato su un lato.
  - Non posizionare il televisore su uno scaffale o dentro un armadio.
  - Non coprire il televisore con tessuti od oggetti, come per esempio tende, giornali e simili.
  - Non installare il televisore nel modo indicato di seguito.

### Circolazione dell'aria bloccata.

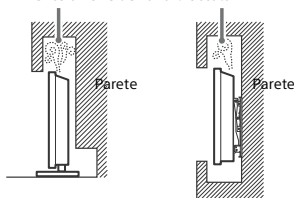

## Cavo di alimentazione

Maneggiare il cavo e la presa di corrente nel modo indicato di seguito, al fine di evitare il rischio di incendi, scosse elettriche, danni e/o lesioni:

- Utilizzare soltanto cavi di alimentazione forniti da Sony, non di altre marche.
- Inserire completamente la spina nella presa di corrente.
- Utilizzare il televisore esclusivamente con alimentazione da 220 V - 240 V CA.
- Prima di effettuare i collegamenti, per motivi di sicurezza assicurarsi di aver scollegato il cavo di alimentazione e prestare attenzione a non rimanere impigliati nei cavi con i piedi.
- Disinserire il cavo di alimentazione dalla presa di corrente prima di effettuare operazioni sul televisore o di spostarlo.
- Tenere il cavo di alimentazione lontano da fonti di calore.
- Scollegare e pulire regolarmente la spina del cavo di alimentazione. Se la spina è ricoperta di polvere ed è esposta a umidità, l'isolamento potrebbe deteriorarsi e provocare un incendio.

## Nota

- Non utilizzare il cavo di alimentazione fornito su altri apparecchi.
- Non sottoporre a pressione, piegare o attorcigliare eccessivamente il cavo di alimentazione. I fili interni potrebbero scoprirsi o danneggiarsi.
- Non modificare il cavo di alimentazione.
- Non collocare oggetti pesanti sul cavo di alimentazione.
- Non tirare il cavo di alimentazione per disinserirlo.
- Non collegare un numero eccessivo di apparecchiature alla medesima presa di corrente.
- Non utilizzare una presa di corrente nella quale la spina non rimane saldamente inserita.

## NOTA SULL'ALIMENTATORE (solo per i modelli con alimentatore esterno)

### Attenzione

Per ridurre il rischio di incendi o scosse elettriche, non esporre questo apparato alla pioggia o all'umidità. Per evitare il rischio di incendi o scosse elettriche, non appoggiare sull'apparecchio oggetti contenenti liquidi, come vasi o simili. Non installare l'apparecchio in uno spazio chiuso, come una libreria o mobili simili.

- Assicurarsi che la presa di corrente sia installata vicino all'apparecchio e che sia facilmente accessibile.
- Utilizzare esclusivamente l'alimentatore e il cavo di alimentazione in dotazione.
- Non utilizzare alimentatori diversi dall'originale. In caso contrario, potrebbe verificarsi un problema di funzionamento.
- Collegare l'alimentatore a una presa di corrente facilmente accessibile.
- Non attorcigliare il cavo di alimentazione attorno all'alimentatore. Diversamente i fili del cavo potrebbero spezzarsi e/o potrebbero verificarsi problemi di funzionamento dell'apparecchio.



- Non toccare l'alimentatore con le mani bagnate.
- In caso di anomalie all'alimentatore, scollegarlo immediatamente dalla presa di corrente.
- L'apparecchio è sotto tensione anche da spento e fino a quando non si stacca la spina dalla presa di corrente.
- È normale che l'alimentatore si riscaldi dopo un uso prolungato.

## Uso proibito

Non installare/utilizzare il televisore in luoghi, ambienti o situazioni come quelle elencate di seguito, al fine di evitare il rischio di malfunzionamenti, incendi, scosse elettriche o danni e/o lesioni.

### Luoghi:

- All'aperto (esposto alla luce solare diretta), in spiaggia, su imbarcazioni, all'interno di un veicolo, in ambiente medico, in posizioni instabili, esposto all'acqua, pioggia, umidità o fumo.

### Ambienti:

- Luoghi caldi, umidi o eccessivamente polverosi; esposti all'ingresso di insetti; dove potrebbero essere soggetti a vibrazioni meccaniche; nelle vicinanze di oggetti infiammabili (candele, ecc.). Non esporre il televisore a sgocciolamento o spruzzi e non posizionarvi sopra oggetti contenenti liquidi, come per esempio vasi.

### Situazioni:

- No utilizzare con mani umide, oppure se il coperchio posteriore è stato rimosso, o con accessori non raccomandati dal costruttore. Durante i temporali, scollegare il televisore dalla presa di corrente e dall'antenna.
- Installazione del televisore in una posizione che sporge verso uno spazio aperto. Potrebbero verificarsi lesioni o danni provocati da urti di persone o oggetti contro il televisore.



- Collocazione del televisore in aree umide o polverose, o in stanze con presenza di fumi oleosi o vapore (nei pressi di tavoli da cucina o umidificatori). Potrebbero verificarsi incendi, scosse elettriche o deformazioni.
- Installazione del televisore in luoghi soggetti a temperature estremamente elevate, ad esempio alla luce solare diretta, in prossimità di radiatori o di ventole di riscaldamento. In tali condizioni, il surriscaldamento del televisore potrebbe provocare la deformazione del rivestimento e/o problemi di funzionamento.

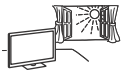

- Se collocato nello spogliatoio di un bagno pubblico o di un centro termale, il televisore potrebbe venire danneggiato dalla presenza di zolfo nell'aria, ecc.
- Per una qualità di immagine ottimale, evitare l'esposizione dello schermo a un'illuminazione diretta o alla luce del sole.
- Evitare di spostare il televisore da un ambiente freddo a un ambiente caldo. I cambiamenti improvvisi di temperatura ambientale possono portare alla formazione di condensa. Ciò potrebbe far sì che il televisore visualizzi immagini di scarsa qualità e/o con colori insoddisfacenti. Nel caso, lasciare evaporare completamente l'umidità prima di accendere il televisore.



### Rottura di componenti:

- Non tirare oggetti contro il televisore. Il vetro dello schermo potrebbe rompersi a causa dell'impatto e provocare lesioni gravi.
- Se la superficie del televisore si rompe, non toccarla finché non è stato scollegato il cavo di alimentazione. In caso contrario, potrebbero generarsi scosse elettriche.

## Periodi di inutilizzo

- Qualora si preveda di non utilizzare il televisore per numerosi giorni, scollegarlo dalla presa di corrente per motivi di sicurezza e nel rispetto dell'ambiente.
- Anche se spento, il televisore non è scollegato dalla rete elettrica; per scollegare completamente il televisore, estrarre la spina dalla presa di corrente.
- Alcuni televisori potrebbero disporre di funzioni che per operare correttamente richiedono di lasciare il televisore in standby.

## Bambini

- Impedire ai bambini di salire sul televisore.
- Tenere gli accessori di piccole dimensioni lontano dalla portata dei bambini, affinché non vengano accidentalmente ingeriti.

## Qualora si verifichino i seguenti problemi...

**Spegnere** il televisore e staccare immediatamente la spina dalla presa di corrente qualora si verifichino i seguenti problemi. Rivolgersi al proprio rivenditore o ad un Centro Assistenza Sony per fare controllare il televisore da personale qualificato.

### Quando:

- Il cavo di alimentazione è danneggiato.
- La spina non rimane saldamente inserita nella presa di corrente.
- Il televisore è danneggiato per una caduta, un urto o un oggetto lanciato.
- All'interno del televisore sono penetrate sostanze liquide o oggetti solidi.

## Temperatura di funzionamento dei TV LCD

Utilizzando i TV LCD per lunghi periodi di tempo, la cornice attorno allo schermo tende a scaldarsi considerevolmente. Toccardola con la mano, è perciò normale avvertire un calore intenso.

## Precauzioni

### Visione del televisore

- Si consiglia di guardare la TV in condizioni di luce normale, in quanto la visione in condizioni di luce insufficiente oppure per lunghi periodi di tempo può affaticare la vista.
- Onde evitare danni all'udito, durante l'uso delle cuffie regolare il volume a livelli moderati.

### Schermo LCD

- Per quanto lo schermo LCD sia realizzato con tecnologia ad alta precisione e disponga del 99,99 % od oltre di pixel effettivi, potrebbero comparire, in modo permanente, dei piccolissimi punti scuri o luminosi (rossi, blu o verdi) sullo schermo. Ciò costituisce una caratteristica di fabbricazione dello schermo LCD e non è un problema di funzionamento.
- Non premere o graffiare il pannello frontale e non posizionare oggetti sopra al televisore. L'immagine potrà risultare non uniforme o lo schermo LCD danneggiato.
- Se il televisore viene utilizzato in un luogo freddo, le immagini potrebbero risultare distorte o più scure del normale. Non si tratta di un problema di funzionamento, bensì di un fenomeno che scompare con l'aumento della temperatura.
- Se si guardano spesso fotografie o immagini fisse, è possibile che a volte permanga un'immagine latente. Tale effetto scompare dopo alcuni istanti.
- È normale che durante l'uso, sia lo schermo che il rivestimento esterno tendano a scaldarsi considerevolmente.
- Lo schermo LCD contiene piccole quantità di cristalli liquidi. Per lo smaltimento attenersi ai regolamenti e alle normative locali.

## Cura e pulizia della superficie dello schermo e del rivestimento

Staccare la spina del televisore dalla presa di corrente prima di procedere alla pulizia.  
Per evitare il degradamento del materiale o del rivestimento dello schermo, prendere le seguenti precauzioni.

- Per rimuovere la polvere dalla superficie dello schermo e dal rivestimento, utilizzare un panno morbido e procedere con delicatezza. Se la polvere persiste, utilizzare un panno morbido leggermente inumidito con una soluzione detergente neutra diluita.
- Non spruzzare acqua o detersivi direttamente sul televisore. Potrebbero infiltrarsi o gocciolare all'interno attraverso verso la parte inferiore dello schermo o le feritoie del coperchio posteriore e provocare danni al televisore.
- Non utilizzare spugnette abrasive, detersivi alcalini o acidi, polveri abrasive o solventi volatili quali alcool, benzene, diluenti o insetticidi. L'uso di tali materiali o il contatto prolungato con gomma o materiali vinilici potrebbero danneggiare la superficie dello schermo e il materiale di rivestimento del televisore.
- Non toccare il televisore con le mani ricoperte di sostanze chimiche, quali crema per le mani o protezione solare.
- Si consiglia di passare di tanto in tanto l'aspirapolvere sulle aperture di ventilazione per garantire una ventilazione adeguata.
- Per regolare l'angolazione del televisore, spostarlo lentamente in modo da evitare che muovendolo scivoli dalla base.



## Dispositivi opzionali

- Mantenere i componenti opzionali o eventuali apparecchiature che emettono radiazioni elettromagnetiche lontano dal televisore. In caso contrario, si potranno verificare distorsioni dell'immagine e/o disturbi dell'audio.
- Il presente apparecchio è stato testato ed è risultato conforme ai limiti imposti dalla Direttiva EMC utilizzando un cavo del segnale di collegamento di lunghezza inferiore a 3 metri.
- Il presente apparecchio è stato testato ed è risultato conforme ai limiti imposti dalla Direttiva EMC utilizzando un cavo RF di lunghezza inferiore a 30 metri per terminale terrestre/satellite/CATV.

## Raccomandazione spina tipo F

La sporgenza del filo interno dall'elemento di collegamento deve essere inferiore a 1,5 mm.

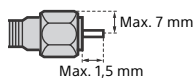

(Figura di riferimento della spina tipo F)

## Funzione Wireless dell'unità

- Non utilizzare l'unità in prossimità di apparecchiature mediche (pacemaker e simili), in quanto potrebbe provocare anomalie di funzionamento a tali dispositivi.
- Anche se questa unità trasmette/riceve segnali codificati, fare attenzione alle intercettazioni non autorizzate. Si declina ogni responsabilità per gli eventuali inconvenienti che dovessero verificarsi.
- Questo apparecchio deve essere installato e azionato con una distanza minima di almeno 20 cm o più tra l'antenna del dispositivo e il corpo della persona.

## Precauzione per l'uso del telecomando

- Inserire le batterie rispettando la corretta polarità.
- Non utilizzare tipi diversi di batterie insieme o combinare batterie usate e nuove.
- Nel rispetto dell'ambiente, depositare le batterie scariche negli appositi contenitori adibiti alla raccolta differenziata. Alcune regioni potrebbero avere normative particolari per lo smaltimento delle batterie. Consultare le autorità locali.
- Maneggiare il telecomando con cura, evitando di lasciarlo cadere, calpestarlo o rovesciarlo sopra liquidi di alcun tipo.
- Non posizionare il telecomando in prossimità di fonti di calore, né in luoghi direttamente esposti alla luce solare o in stanze umide.

## Smaltimento del televisore



### Trattamento del dispositivo elettrico o elettronico a fine vita (applicabile in tutti i Paesi dell'Unione Europea e in altri Paesi con sistema di raccolta differenziata)

Questo simbolo sul prodotto o sulla confezione indica che il prodotto non deve essere considerato come un normale rifiuto domestico, ma deve invece essere consegnato in un punto

di raccolta appropriato per il riciclo di apparecchi elettrici ed elettronici. Assicurandovi che questo prodotto sia smaltito correttamente, contribuirete a prevenire potenziali conseguenze negative per l'ambiente e per la salute che potrebbero altrimenti essere causate da uno smaltimento inadeguato. Il riciclaggio dei materiali aiuta a conservare le risorse naturali. Per informazioni più dettagliate circa il riciclaggio di questo prodotto, potete contattare l'ufficio comunale, il servizio locale di smaltimento rifiuti oppure il negozio dove l'avete acquistato. In caso di smaltimento abusivo di apparecchiature elettriche e/o elettroniche potrebbero essere applicate le sanzioni previste dalla normativa applicabile (valido solo per l'Italia).



### Smaltimento delle batterie esauste (applicabile in tutti i Paesi dell'Unione Europea e negli altri Paesi con sistema di raccolta differenziata)

Questo simbolo sulla batteria o sull'imballo

indica che la batteria fornita con il prodotto non deve essere trattata come un normale rifiuto domestico. Su talune batterie questo simbolo può essere utilizzato in combinazione con un simbolo chimico. Il simbolo chimico del piombo (Pb) è aggiunto se la batteria contiene più dello 0,004 % di piombo. Assicurandovi che queste batterie siano smaltite correttamente, contribuirete a prevenire potenziali conseguenze negative per l'ambiente e per la salute che potrebbero essere causate dal trattamento inappropriato delle medesime batterie. Il riciclo dei materiali aiuterà a preservare le risorse naturali. Nel caso di prodotti che per ragioni di sicurezza, prestazioni o integrità dei dati richiedono una connessione permanente con una batteria in essi incorporata, la stessa dovrà essere sostituita esclusivamente da personale qualificato. Per assicurarsi che la batteria sia trattata correttamente, si prega di consegnare il prodotto a fine vita in un centro di raccolta idoneo per il riciclo di apparecchiature elettriche ed elettroniche. Per tutte le altre batterie, si prega di consultare la sezione relativa alla rimozione sicura della batteria dal prodotto. Si prega di consegnare le batterie in un centro di raccolta idoneo per il riciclo delle batterie esauste. Per informazioni più dettagliate sul riciclo di queste batterie, si prega di contattare il vostro Comune, il servizio di smaltimento rifiuti ovvero il punto vendita presso il quale è stato acquistato il prodotto o la batteria.



# Parti e comandi

## Comandi e indicatori

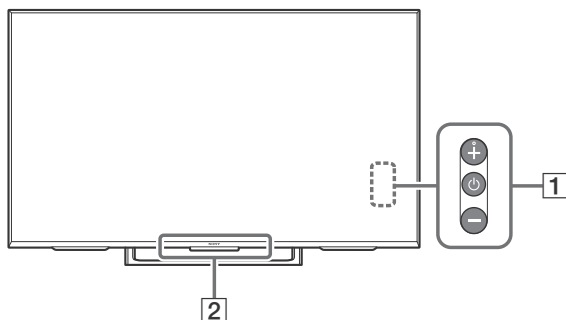



### 1 (Accensione) /+/-

**Quando il televisore è spento,**

Premere  per accenderlo.

**Quando il televisore è acceso,**

Tenere premuto  per spegnere.

Premere più volte  per cambiare la funzione, quindi premere il tasto + o - per:

- Regolazione del volume.
- Selezione del canale.
- Selezione della sorgente in ingresso del televisore.

### 2 **Sensore del telecomando\* / Sensore di luce\* / Indicatore LED**

L'indicatore LED si accende o lampeggia a seconda dello stato del televisore.

Per ulteriori informazioni, consultare la Guida.

\* Non collocare nulla accanto al sensore.

IT

# Uso del telecomando

## Descrizione delle parti del telecomando

La forma del telecomando, la posizione, la disponibilità e le funzioni dei tasti del telecomando possono variare a seconda della regione/del paese/del modello del televisore.

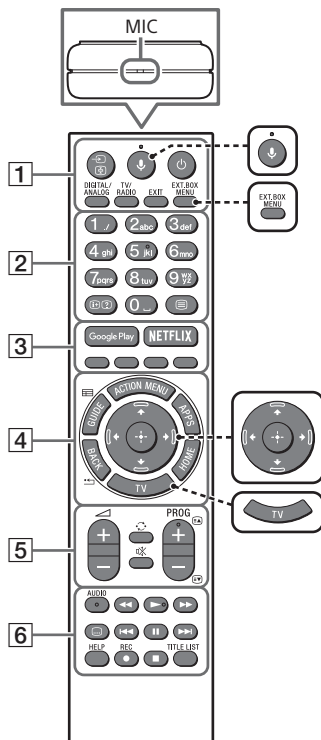

### 🎤 (Microfono)

Consente di utilizzare la Ricerca vocale. (per es. di cercare svariati contenuti tramite comandi vocali.)



### EXT.BOX MENU

Visualizzare il menu del decoder esterno (via cavo/satellitare) collegato.

- Per i modelli con ripetitore del telecomando in dotazione, collegare e configurare ripetitore del telecomando (pagina 11).
- Il menu del decoder esterno può essere disponibile per alcuni dispositivi compatibili HDMI CEC quando il ripetitore del telecomando non è fornito/collegato.



### ⬆️/⬇️/⬆️/⬇️/⬆️ (D-Pad di navigazione)

Navigazione e selezione nel menu su schermo.



### TV

Cambiare programma TV o un ingresso e visualizzare la barra dei menu del televisore.

### 1 (Selezione ingresso/Blocca Pagina Televideo)

In modalità televisore: Consente di visualizzare e selezionare la sorgente di ingresso.

In modalità Televideo: Consente di bloccare la pagina visualizzata.

### (Standby TV)

Consente di accendere o spegnere il televisore (modalità standby).

### DIGITAL/ANALOG

Consente di commutare le modalità digitale terrestre, analogico e satellite, in rotazione.

### TV/RADIO

Consente di passare dalle trasmissioni TV alle trasmissioni RADIO e viceversa.

### EXIT

Consente di tornare alla schermata precedente, di uscire dal menu o chiudere l'applicazione interattiva.

## 2 Tasti numerici

### (Info/Mostra testo)

Consente di visualizzare le informazioni sul programma in onda, oppure la soluzione dei quesiti nel Televideo.

### (Televideo)

Consente di visualizzare le informazioni del Televideo.

## 3 Google Play

Consente di accedere al servizio online "Google Play".

### **NETFLIX (Solo per alcune Regioni / Nazioni / Modelli TV)**

Consente di accedere al servizio online "NETFLIX".

### **Tasti colorati**

Consentono di eseguire la funzione corrispondente indicata sullo schermo.

## 4 ACTION MENU

Consente di visualizzare un elenco di funzioni contestuali.

### **GUIDE**

Consente di visualizzare la guida TV.

### **APPS**

Accesso a vari servizi e applicazioni.

### **BACK**

Consente di tornare alla schermata precedente.

### **HOME**

Consente di visualizzare il menu principale del televisore.

## 5 +/- (Volume)

Regolazione del volume.



### (Salto)

Consente di saltare in avanti o all'indietro tra due canali o ingressi. Il televisore passa dal canale o ingresso corrente all'ultimo canale o ingresso selezionato e viceversa.

### (Disattivazione audio)

Consente di disattivare l'audio. Premere nuovamente per riattivare l'audio.

## **PROG** +/-

In modalità televisore: Selezione del canale.  
In modalità Televideo: Consente di selezionare la pagina successiva () o precedente ()

## 6 AUDIO

Consente di ascoltare il programma in lingua originale, quando questa è trasmessa dall'emittente.



Consentono di controllare contenuti multimediali sul televisore e su un dispositivo collegato compatibile BRAVIA Sync.

### (Impostazione Sottotitoli)

Consente di attivare o disattivare i sottotitoli (quando la funzione è disponibile).

### **HELP**

Consente di visualizzare il menu Guida. La Guida è accessibile da qui.

### **REC**

Consente di registrare i programmi digitali (se l'emittente lo permette) tramite la funzione di registrazione USB HDD.

### **TITLE LIST**

Consente di visualizzare l'elenco dei titoli.

# Schema di collegamento

Per ulteriori informazioni sui collegamenti, consultare la Guida premendo il tasto **HELP** sul telecomando.

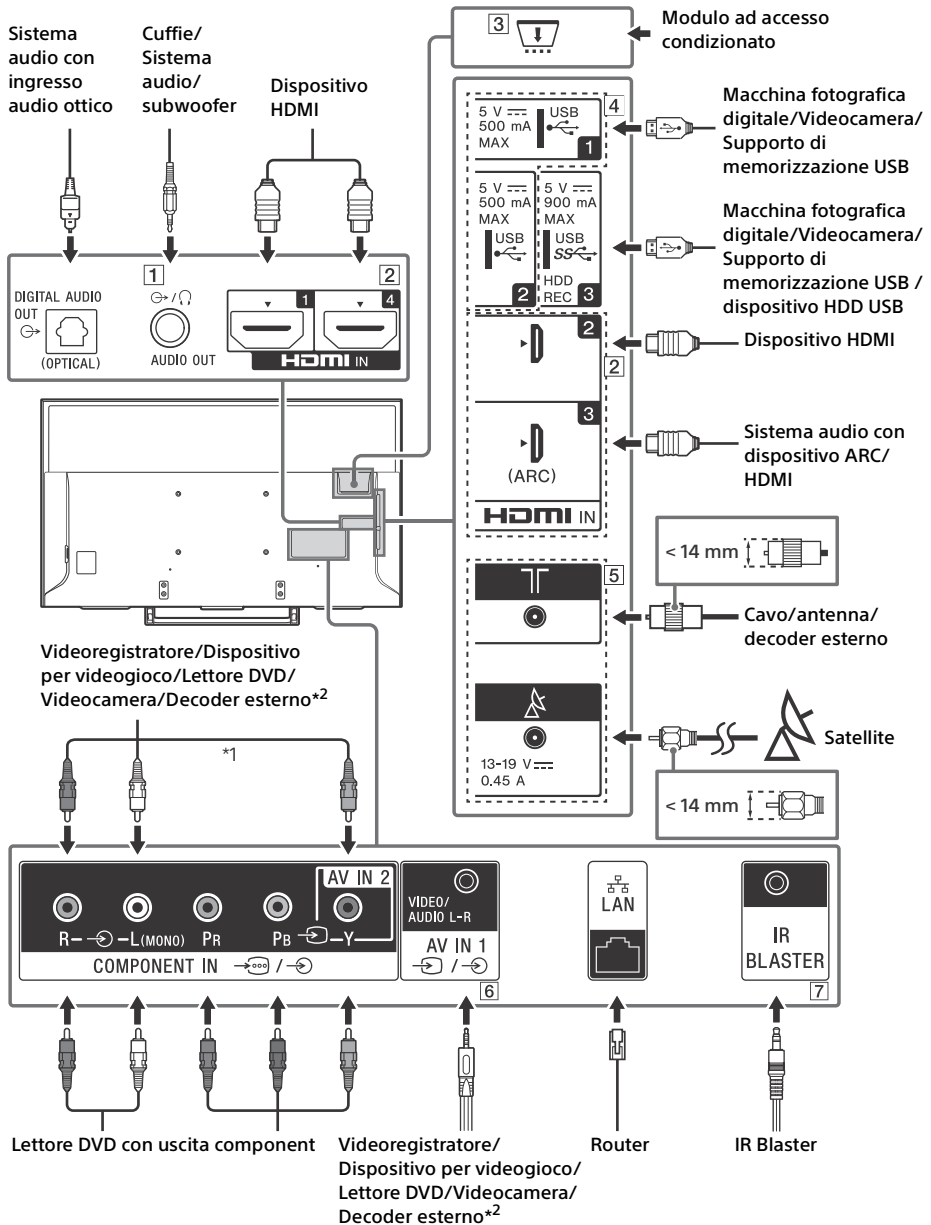

### 1 AUDIO OUT

- Supporta solo il minijack stereo tripolare.
- Per ascoltare l'audio del televisore attraverso il dispositivo collegato, premere **HOME**. Selezionare [Impostazioni] → [Suono] → [Uscita cuffie/audio] e selezionare la voce desiderata.

### 2 HDMI IN 1/2/3/4

- L'interfaccia HDMI è in grado di trasferire il video e l'audio digitale su un singolo cavo.

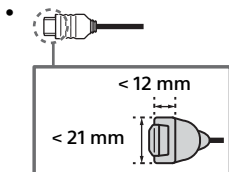

### • HDMI IN 3 ARC (Canale di ritorno audio)

Collegare il sistema audio a HDMI IN 3 per dirigere l'audio del televisore verso il sistema audio. Un sistema audio con supporto HDMI ARC è in grado di inviare il video al televisore e di ricevere l'audio dal televisore tramite lo stesso cavo HDMI. Se il sistema audio non supporta HDMI ARC, è necessario un ulteriore collegamento a DIGITAL AUDIO OUT (OPTICAL).

### 3 CAM (Conditional Access Module, modulo ad accesso condizionato)

- Consente l'accesso ai servizi televisivi a pagamento. Per ulteriori dettagli, fare riferimento al manuale d'uso in dotazione alla CAM.
- La smart card non va inserita direttamente nell'alloggiamento CAM del televisore, ma nell'apposita fessura della CAM, la quale è reperibile presso i rivenditori autorizzati di zona.
- L'uso della CAM non è supportato in alcuni paesi/aree. Rivolgersi a un rivenditore autorizzato di zona per verificarne la possibilità di utilizzo.
- Un messaggio CAM può apparire quando si passa a un programma digitale dopo aver visualizzato video su Internet.

### 4 USB 1/2, USB 3 (HDD REC)\*3

- Collegare un dispositivo USB di grandi dimensioni potrebbe interferire con altri dispositivi collegati.
- Quando si collega un dispositivo USB di grandi dimensioni, utilizzare la presa USB 1.
- Collegare un dispositivo USB HDD alla porta USB 3 (blu).

### 5 (Ingresso RF), (Ingresso satellite)

- Collegamenti per trasmissione terrestre/ via cavo e via satellite.

### 6 / AV IN 1

- Per un collegamento composito, utilizzare una prolunga analogica (non in dotazione).

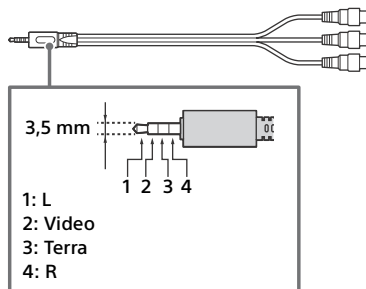

### 7 IR BLASTER\*3

- Utilizzare il telecomando Sony per controllare il decoder esterno (via cavo/ satellitare). Collegare il cavo ripetitore del telecomando\*3 alla porta ripetitore del telecomando del televisore. Collocare una o entrambe le estremità come mostrato di seguito.

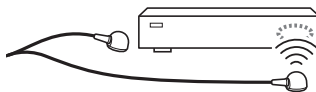

- Per effettuare la configurazione del ripetitore del telecomando, premere **HOME** e selezionare [Impostazioni] → [Ingressi esterni] → [Configurazione IR Blaster].

\*1 Quando si collega un dispositivo monofonico, eseguire il collegamento al connettore jack audio L (MONO).

\*2 Per un dispositivo esterno che dispone solo di SCART AV OUT, utilizzare un adattatore SCART-RCA e una prolunga analogica.

\*3 Solo per alcune Regioni / Nazioni / Modelli TV.

# Installazione del televisore a parete

## Uso della staffa di montaggio a parete opzionale

Il manuale d'uso del televisore fornisce solo le fasi di preparazione il televisore all'installazione a parete.

### Per i clienti:

Per evitare di danneggiare il prodotto e per ragioni di sicurezza, Sony raccomanda vivamente di affidare l'installazione del televisore a rivenditori o a installatori autorizzati Sony. Non cercare di eseguire l'installazione personalmente.

### Per i rivenditori e installatori Sony:

Prestare massima attenzione alla sicurezza durante gli interventi di installazione, manutenzione periodica e controllo del prodotto.

Per l'installazione di questo prodotto è necessario disporre di sufficiente competenza, in particolare per determinare la solidità della parete e per decidere se è in grado di sostenere il peso del televisore. Affidare il fissaggio di questo prodotto alla parete a rivenditori o a installatori autorizzati Sony e prestare attenzione adeguata alla sicurezza durante l'installazione. Sony non potrà essere ritenuta responsabile per danni o lesioni causate da usi non appropriati del prodotto o da installazione non corretta.

Utilizzare la staffa di montaggio a parete SU-WL450 (non in dotazione) per installare il televisore alla parete.

Durante l'installazione della staffa di montaggio a parete, consultare anche il Manuale d'uso e la Guida all'installazione in dotazione con la staffa di montaggio a parete.

### Nota

- Conservare le viti rimosse al sicuro, fuori dalla portata dei bambini.
- Collocare il televisore con lo schermo rivolto verso il basso su una superficie piana e stabile coperta con un panno spesso e morbido, quando si rimuove il supporto da tavolo dal televisore per evitare di danneggiare la superficie del display LCD.



Per istruzioni sull'installazione della staffa di montaggio a parete, consultare le informazioni di installazione (staffa di montaggio a parete) sulla pagina del prodotto per il modello del televisore.  
[www.sony.eu/support/](http://www.sony.eu/support/)

## Per staccare il supporto da tavolo dal televisore

Solo KD-55XF80xx

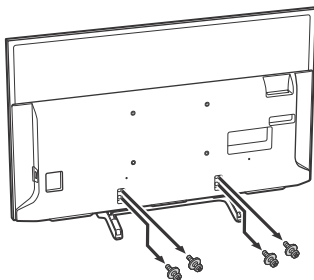

Solo KD-49/43XF80xx

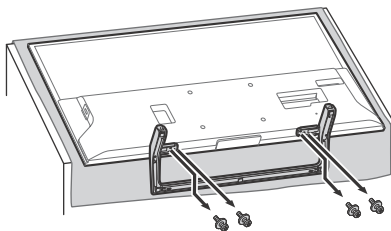

## Risoluzione dei problemi

Per risolvere problemi come: assenza di immagine, assenza di suono, immagine bloccata, nessuna reazione ai comandi, o problemi di connessione alla rete, provare ad eseguire le seguenti operazioni.

- 1 Riavviare il televisore premendo il tasto di accensione sul telecomando finché non viene visualizzato un messaggio. Il televisore si riavvia. Se il televisore non si ripristina, provare a scollegare il cavo di alimentazione per due minuti e ricollegarlo.
- 2 Consultare il menu Guida premendo il tasto **HELP** sul telecomando.
- 3 Connettere il televisore a Internet ed eseguire l'aggiornamento del software.
- 4 Consultare il sito Web di assistenza Sony (le informazioni sono fornite nella copertina posteriore).

### Quando viene visualizzato il messaggio [È disponibile un aggiornamento per il software del TV...].

Sony raccomanda vivamente di aggiornare il software del televisore selezionando [Aggiorna subito]. Questi aggiornamenti del software migliorano le prestazioni del televisore o aggiungono nuove funzioni.

Viene visualizzata la seguente schermata con [Updating...] (Aggiornamento...) l'indicatore LED lampeggia in bianco durante l'aggiornamento del software.

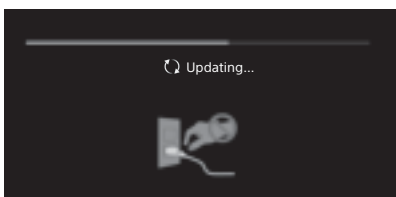

Non scollegare il cavo di alimentazione CA durante l'aggiornamento del software. Se il cavo viene scollegato, l'aggiornamento del software potrebbe non essere completato correttamente e potrebbero verificarsi malfunzionamenti del software. Gli aggiornamenti del software possono impiegare fino a 15 minuti.

**Alla prima accensione, o dopo un periodo d'inattività, è possibile che il televisore non si accenda immediatamente anche se si preme il tasto di accensione sul telecomando oppure sul televisore.**

L'inizializzazione del sistema necessita di un po' di tempo. Attendere circa un minuto, quindi riprovare.

## Problemi e soluzioni

### Se l'indicatore LED lampeggia in rosso.

- Contare il numero di lampeggi (l'intervallo è di tre secondi).  
Riavviare il televisore scollegando il cavo di alimentazione per due minuti, quindi accendere il televisore.  
Se il problema persiste, scollegare il cavo di alimentazione e rivolgersi al rivenditore o al Centro Assistenza Sony comunicando il numero di volte in cui l'illuminazione dell'indicatore LED lampeggia.

### Non si ricevono i canali del digitale terrestre/TV via cavo.

- Controllare i collegamenti dell'antenna/TV via cavo.
- Selezionare il servizio terrestre/via cavo premendo il tasto **DIGITAL/ANALOG** sul telecomando. Se il servizio di trasmissione non viene visualizzato, premere **TV**, quindi premere **DIGITAL/ANALOG**.
- Il segnale terrestre potrebbe essere soppresso se è presente un forte segnale nelle vicinanze.
- Dopo essersi trasferiti in una nuova casa o dopo aver cercato di ricevere nuovi servizi, tentare una ricerca del servizio selezionando [Ricerca automatica dei canali TV DTT].

### Impossibile ricevere il servizio satellitare.

- Controllare il collegamento del cavo satellitare.
- Quando viene visualizzato il messaggio [Nessun segnale. Rilevato sovraccarico LNB...], scollegare il cavo di alimentazione. Quindi, assicurarsi che il cavo satellitare non sia danneggiato e che la linea del segnale satellitare non sia in corto circuito nel connettore satellitare.

### Il telecomando non funziona.

- Sostituire le batterie.

## Il tasto EXT.BOX MENU del telecomando non funziona.

- Collegare e configurare il ripetitore del telecomando (solo modelli con ripetitore del telecomando in dotazione) (pagina 11).
- Collegare un dispositivo compatibile HDMI CEC (tranne modelli con ripetitore del telecomando in dotazione) e passare a questo ingresso.

## Il blocco parentale per la password di trasmissione è stato dimenticato.

- Digitare 9999 per il codice PIN e selezionare [Modifica codice PIN].

## Le aree in prossimità del televisore si riscaldano.

- È normale che le aree attorno al TV si riscaldino dopo un uso prolungato. Toccandola con la mano, è perciò normale avvertire un calore intenso.

## Caratteristiche tecniche

### Sistema

Tipo di pannello

Pannello LCD (cristalli liquidi),  
Retroilluminazione a LED

Sistema TV

In base alla nazione/regione seleziona/a  
modello del televisore  
Analogico: B/G, D/K, I  
Digitale: DVB-T/DVB-C  
DVB-T2\*  
Satellite\*: DVB-S/DVB-S2

Sistema colore

PAL, SECAM, NTSC3.58 (Solo video), NTSC4.43  
(Solo video)

Gamma di sintonia

In base alla nazione/regione seleziona/a  
modello del televisore  
Analogico: UHF/VHF/TV via cavo  
Digitale: UHF/VHF/TV via cavo  
Satellite\*: Frequenza IF 950-2.150 MHz

Uscita audio

10 W + 10 W

Tecnologia wireless

Protocollo IEEE802.11ac/a/b/g/n  
(IEEE802.11ac potrebbe non essere disponibile a seconda dei paesi/delle regioni.)  
Bluetooth Versione 4.1

Bande di frequenza

LAN wireless (IEEE 802.11ac/a/b/g/n)	
Gamma di frequenza	Potenza in uscita
2.400 - 2.483,5 MHz	< 20,0 dBm
5.150 - 5.250 MHz	< 23,0 dBm
5.250 - 5.350 MHz	< 20,0 dBm
5.470 - 5.725 MHz	< 20,0 dBm
5.725 - 5.850 MHz	< 13,9 dBm

### Bluetooth

Gamma di frequenza	Potenza in uscita
2.400 - 2.483,5 MHz	< 10,0 dBm

RMF-TX310E

### Bluetooth

Gamma di frequenza	Potenza in uscita
2.400 - 2.483,5 MHz	< 10,0 dBm



## Versione software

TV: PKG\_...\_...\_EUA

Premere **HELP** sul telecomando per conoscere la versione software.

Telecomando: ...\_...\_...

Premere **HOME**, quindi selezionare [Impostazioni]

→ [Telecomando vocale] → [Versione software].

Qualsiasi aggiornamento di software/firmware per l'apparecchio/gli accessori/i componenti non influisce in alcun modo sulla conformità alla Direttiva 2014/53/UE in futuro.

\* Non tutti i televisori dispongono di tecnologia DVB-T2 o DVB-S/S2 o di terminale antenna satellitare.

## Prese di ingresso/uscita

### Antenna/Tv via cavo

Terminale esterno 75 ohm per VHF/UHF

### Antenna satellitare

Connettore di Tipo F Femmina, 75 ohm.

DiSEqC 1.0, LNB 13 V/18 V e tono a 22 kHz,

Distribuzione via cavo singolo EN50494.

### / AV IN 1

Ingresso audio/video (mini jack)

### / COMPONENT IN

YPbPr (Video component): 1080p (50, 60 Hz), 1080i (50, 60 Hz), 720p (50, 60 Hz), 576p, 576i, 480p, 480i

Ingresso audio (connettori fono)

### AV IN 2

Ingresso video (presa fono - polo comune con ingresso Y)

### HDMI IN 1/2/3/4 (supporta risoluzione 4K,

### Compatibile HDCP 2.2)

Video:

4096 × 2160p (50, 60 Hz)\*1\*2, 4096 × 2160p (24 Hz)\*1, 3840 × 2160p (50, 60 Hz)\*2, 3840 × 2160p (24, 25, 30 Hz), 1080p (30, 50, 60 Hz), 1080/24p, 1080i (50, 60 Hz), 720p (30, 50, 60 Hz), 720/24p, 576p, 576i, 480p, 480i, Formati PC\*3

\*1 Se la risoluzione di ingresso è 4096 × 2160p e [Formato Immagine] è impostato su [Normale], la risoluzione viene impostata come 3840 × 2160p. Per visualizzare 4096 × 2160p, impostare [Formato Immagine] su [Intero 1] o [Intero 2].

\*2 Solo HDMI IN 2/3. Per supportare 18 Gbps, impostare [Formato segnale HDMI] su [Formato avanzato].

\*3 Per i dettagli, consultare la Guida.

Audio:

PCM lineare 5,1 canali: 32/44,1/48/88,2/96/176,4/192 kHz 16/20/24 bit, Dolby Digital, Dolby Digital Plus e DTS

### ARC (Canale di ritorno audio) (solo HDMI IN 3)

(PCM lineare due canali: 48 kHz 16 bit, Dolby Digital, Dolby Digital Plus, DTS)

### DIGITAL AUDIO OUT (OPTICAL)

Presa ottica digitale (PCM lineare due canali: 48 kHz 16 bit, Dolby Digital, DTS)

### AUDIO OUT (Mini jack stereo)

Cuffie, Uscita audio, Subwoofer

### 1, 2, 3 (HDD REC)\*1

Porta del dispositivo USB. (dispositivo USB HDD  3 per funzione REC)

Le porte USB 1 e 2 supportano USB High Speed (USB 2.0)

La porta USB 3 supporta USB Super Speed (USB 3.1 Gen 1)



Alloggiamento CAM (modulo ad accesso condizionato)



### LAN

Connettore 10BASE-T/100BASE-TX (La velocità di connessione può variare a seconda delle caratteristiche operative della rete. La velocità di comunicazione 10BASE-T/100BASE-TX e la qualità di comunicazione non sono garantite con questo televisore.)

### DC IN 19,5 V (solo per i modelli con alimentatore esterno)

Presa per l'alimentatore esterno

### IR BLASTER\*1

Ingresso cavo ripetitore del telecomando (mini jack)

## Altri

### Accessori opzionali

Staffa di montaggio a parete: SU-WL450

### Temperatura di utilizzo

Da 0 °C a 40 °C

### Umidità d'esercizio

Dal 10 % all'80 % di u. r. (in assenza di condensa)

## Potenza, caratteristiche prodotto e altro

### Requisiti d'alimentazione

Tranne i modelli con alimentatore esterno 220 V - 240 V CA, 50 Hz

Solo per i modelli con alimentatore esterno

19,5 V CC con alimentatore esterno

Valori nominali: ingresso 220 V - 240 V CA, 50 Hz

### Classe di efficienza energetica

KD-55XF80xx: A

KD-49XF80xx: A

KD-43XF80xx: A

### Dimensioni schermo (diagonale) (circa)

KD-55XF80xx: 138,8 cm / 55 pollici

KD-49XF80xx: 123,2 cm / 49 pollici

KD-43XF80xx: 108,0 cm / 43 pollici

## Potenza assorbita

in modalità [Standard]

KD-55XF80xx: 95 W

KD-49XF80xx: 85 W

KD-43XF80xx: 67 W

in modalità [Brillante]

KD-55XF8096: 166 W

KD-49XF8096: 143 W

KD-43XF8096: 120 W

## Consumo energetico medio annuo\*2

KD-55XF80xx: 132 kWh

KD-49XF80xx: 118 kWh

KD-43XF80xx: 93 kWh

## Potenza assorbita in modalità standby\*3\*4

0,50 W (13 W durante la modalità di aggiornamento software o della Guida TV elettronica)

## Risoluzione schermo

3.840 punti (orizzontale) × 2.160 linee (verticale)

## Valori nominali uscita

USB 1/2

5 V  $\overline{---}$  500 mA MAX

USB 3

5 V  $\overline{---}$  900 mA MAX

## Dimensioni (circa) (l × a × p)

con supporto da tavolo

KD-55XF80xx: 123,2 × 77,2 × 25,2 cm

KD-49XF80xx: 109,6 × 69,1 × 25,2 cm

KD-43XF80xx: 96,4 × 61,7 × 24,2 cm

senza supporto da tavolo

KD-55XF80xx: 123,2 × 71,6 × 5,7 cm

KD-49XF80xx: 109,6 × 64,0 × 5,7 cm

KD-43XF80xx: 96,4 × 56,7 × 5,7 cm

## Peso (circa)

con supporto da tavolo

KD-55XF80xx: 18,6 kg

KD-49XF80xx: 12,9 kg

KD-43XF80xx: 10,8 kg

senza supporto da tavolo

KD-55XF80xx: 17,6 kg

KD-49XF80xx: 12,2 kg

KD-43XF80xx: 10,1 kg

\*1 Solo per alcune Regioni / Nazioni / Modelli TV.

\*2 Consumo energetico annuale, basato sulla potenza assorbita di un televisore che funzioni 4 ore al giorno per 365 giorni. Il consumo energetico effettivo dipenderà dal modo in cui verrà utilizzato il televisore.

\*3 Il valore dell'assorbimento di potenza specificato in modalità standby viene raggiunto dopo alcuni minuti dallo spegnimento, cioè dopo che il televisore avrà terminato tutti i processi interni.

\*4 Quando la TV è connessa alla rete, la potenza assorbita in modalità standby aumenta.

## Nota

- Non estrarre la scheda finta dall'alloggiamento CAM (Conditional Access Module, modulo di accesso condizionale) del televisore quando non è necessario inserire una vera smart card.
- La disponibilità degli accessori opzionali dipende dai paesi/dalle regioni/dai modelli di televisore/dalle scorte.
- Design e caratteristiche tecniche sono soggetti a modifiche senza preavviso.

## Note sul funzionamento della TV Digitale

- TV digitale (DVB terrestre, satellite e via cavo), servizi interattivi e funzioni di rete potrebbero non essere disponibili in tutti i Paesi o regioni. Alcune funzioni potrebbero non essere abilitate e potrebbero non funzionare correttamente con alcuni provider e ambienti di rete. Alcuni provider di servizi TV potrebbero applicare tariffe per i loro servizi.
- Questo televisore supporta trasmissione digitale con i codec MPEG-2, H.264/MPEG-4 AVC e H.265/HEVC, ma non si garantisce la compatibilità con tutti i segnali dell'operatore/del servizio, che potrebbero cambiare nel tempo.

## Informazioni sui marchi

- I termini HDMI e HDMI High-Definition Multimedia Interface e il logo HDMI sono marchi o marchi registrati di HDMI Licensing Administrator, Inc. negli Stati Uniti e in altri paesi.
- Prodotto su licenza di Dolby Laboratories. Dolby, Dolby Audio e il simbolo della doppia "D" sono marchi depositati di Dolby Laboratories.
- "BRAVIA", BRAVIA e BRAVIA Sync sono marchi di fabbrica o marchi di fabbrica registrati di Sony Corporation.
- Gracenote, il logo e il logotipo Gracenote, nonché il logo "Powered by Gracenote" sono marchi di fabbrica o marchi di fabbrica registrati di Gracenote, Inc. negli Stati Uniti e/o in altri paesi.
- Vewd® Core. Copyright 1995-2017 Vewd Software AS. All rights reserved.
- Google, Android TV, Google Play, Chromecast built-in, YouTube e altri loghi e marche correlati sono marchi di Google LLC.
- Wi-Fi®, Wi-Fi Alliance®, Wi-Fi Direct® e Miracast® sono marchi registrati di Wi-Fi Alliance.

- Wi-Fi Protected Setup™ è un marchio di fabbrica di Wi-Fi Alliance.
- Il logo Wi-Fi CERTIFIED™ è un marchio di certificazione di Wi-Fi Alliance.
- Per i brevetti DTS, consultare il sito <http://patents.dts.com>. Prodotto su licenza di DTS, Inc. DTS, il simbolo, & DTS e il simbolo insieme sono marchi di fabbrica registrati e DTS Digital Surround è un marchio di fabbrica di DTS, Inc. © DTS, Inc. Tutti i diritti riservati.
- Il marchio denominativo e i loghi Bluetooth® sono marchi registrati di proprietà di Bluetooth SIG, Inc. e sono utilizzati da Sony Corporation su licenza. Tutti gli altri marchi di fabbrica o nomi commerciali sono di proprietà delle rispettive aziende.
- Netflix è un marchio registrato di Netflix, Inc.
- DiSEqC™ è un marchio depositato di EUTELSAT. Questo televisore supporta DiSEqC 1.0 ma non è progettato per il controllo di antenne motorizzate.
- TUXERA è un marchio di fabbrica registrato di Tuxera Inc. negli Stati Uniti e in altri Paesi.
- Il logo USB-IF SuperSpeed USB Trident è un marchio di fabbrica registrato di USB Implementers Forum, Inc. 
- Tutti gli altri marchi di fabbrica sono di proprietà delle rispettive aziende.

# Innehållsförteckning

VIKTIGT MEDDELANDE	2
Säkerhetsinformation	3
Försiktighetsåtgärder	5
Delar och reglage	7
Kontroller och indikatorer	7
Använda fjärrkontrollen	8
Beskrivning av fjärrkontrollens delar	8
Kopplingschema	10
Montera TV:n på väggen	12
Använda väggfästet (tillval)	12
Felsökning	13
Problem och lösningar	13
Specifikationer	14

## Internetanslutning och datasekretess

Denna produkt ansluter till internet under första inställningen så fort ett nätverk är anslutet för att bekräfta internetanslutning, och senare för att konfigurera Hemskärm. Din IP-adress används i dessa och i alla andra internetanslutningar. Om du inte vill att din IP-adress används alls, ställ inte in den trådlösa internetfunktionen och anslut inte en internetkabel. Se informationen om sekretess som visas på inställningsskärmarna för mer information om internetanslutningar.

## Inledning

Tack för att du har valt denna produkt från Sony. Innan du använder TV:n bör du läsa igenom den bruksanvisningen noga och spara den för framtida bruk.

### Obs!

- Innan du använder TV:n ska du läsa "Säkerhetsinformation" (sidan 3).
- De bilder och illustrationer som används i startguiden och i denna handbok är bara referenser och kan skilja sig från utseendet på den faktiska produkten.
- "xx" som visas i modellnamnet motsvarar en numerisk siffra som har med design, färg eller TV-system att göra.

## Fästa bordsstativet i TV:n

Se startguiden på dynan.

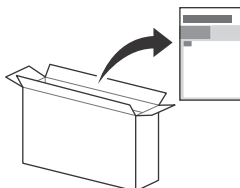

## Hjälp

Hitta mer felsökning och annan användbar information direkt från din TV. Tryck på **HELP** på fjärrkontrollen för att visa en lista över ämnen, eller sök efter nyckelord.

## Hjälpguide (Manual)

För mer detaljerad information, välj [Hjälpguide] i Hjälpmenyn på din TV. Du kan även kolla Hjälpguiden från din PC eller smartphone (information finns på baksidan).

## Identifieringsetikettens placering

Etiketter för modellnr, tillverkningsdatum (år/månad) och strömförsörjning finns på TV:ns eller förpackningens baksida. För modeller med medföljande nätadapter: Etiketter för nätadapterns modellnr och serienr sitter på nätadapterns undersida.

## VARNING

FÖR ATT FÖRHINDRA  
ATT BRAND SPRIDS  
SKA LEVANDE LJUS ELLER  
ÖPPNA LÅGOR ALLTID  
HÅLLAS PÅ AVSTÅND FRÅN  
PRODUKTEN.



## VIKTIGT MEDDELANDE

Denna produkt har tillverkats av eller på uppdrag av Sony Corporation, 1-7-1 Konan Minato-ku Tokyo, 108-0075 Japan. Frågor som rör produkternas överensstämmelse, grundar sig på Europeiska unionens lagstiftning skall ställas till den auktoriserade representanten, Sony Belgium, bijkantoor van Sony Europe Limited, Da Vincilaan 7-D1, 1935 Zaventem, Belgien. För service och garantifrågorna, vänligen se de adresser som finns i de separata service och garantihandlingarna.

## Meddelande för radioutrustning



Härmed intygar Sony Corporation att radioutrustningstyperna KD-55XF8096, KD-49XF8096, KD-43XF8096 står i överensstämmelse med direktiv 2014/53/EU. Hela texten med EU-försäkran om överensstämmelse finns tillgänglig på följande internetadress: <http://www.compliance.sony.de/>

Denna radioutrustning kan användas inom EU utan att tillämpliga krav angående användning av radiospektrum bryts.

Meddelande till kunder: följande information gäller endast för utrustning som sålts i länder där EU-direktiv gäller.

Trådlösa TV-system kan användas i följande länder: AT, BE, HR, CY, CZ, DK, EE, FI, FR, DE, EL, HU, IE, IT, LV, LT, LU, MT, NL, PL, PT, SK, SI, ES, SE, UK, IS, LI, NO, CH, BG, RO, TR, AL, BA, MK, MD, RS, ME, Kosovo

Denna utrustning kan användas i andra icke-europeiska länder.

## Säkerhetsinformation

### VARNING

#### Försiktighet

Det finns risk för explosion om batteriet byts ut mot fel sort. Batterier får inte utsättas för hög temperatur, exempelvis från solljus, eld och liknande eller extremt lågt lufttryck som kan resultera i explosion eller läckage av lättantändlig vätska eller gas.

#### Stabilitetsfara

TV-apparat kan falla ner och orsaka allvarlig personskada eller dödsfall.

Placera aldrig en TV-apparat på en instabil plats. En TV-apparat kan falla ner och orsaka allvarlig personskada eller dödsfall. Många personskador, speciellt för barn, kan undvikas genom att enkla försiktighetsåtgärder vidtas, som att:

- Använda höljen eller stativ som rekommenderas av TV-apparatens tillverkare.
- Endast använda möbler som säkert stöder TV-apparaten.
- Försäkra sig om att TV-apparaten inte skjuter fram över den stödjande möbels kant.
- Inte placera TV-apparaten på någon hög möbel (till exempel skåp eller bokhyllor) utan att förankra både möbelen och TV-apparaten mot ett passande stöd.
- Inte placera TV-apparaten på tyg eller andra material som kan finnas mellan TV-apparaten och stödjande möbel.
- Lära barn om farorna med att klättra på möbler för att nå TV-apparaten eller dess kontroller.

Om din befintliga TV-apparat ska behållas och omplaceras bör samma aktsamhet som ovan tillämpas.

### Installation

Installera och använd TV:n enligt följande anvisningar för att undvika brandrisk, elektriska stötar eller skador på person eller egendom.

Apparat ansluten till jordningsskyddet i byggnadsinstallationen genom strömanslutningen eller genom annan apparat med en anslutning till jordningsskydd – och till ett TV-distributionssystem där koaxialkabel används, kan i vissa fall skapa fara för brand. Anslutning till ett TV-distributionssystem måste därför förses genom en enhet som ger elektrisk isolering under ett visst frekvensområde (galvanisk isolator, se EN 60728-11).

#### Installation

- TV:n bör placeras nära ett lätt åtkomligt utluttag.
- Placera TV:n på en stabil, plan yta för att undvika att den faller ner och orsakar personskada eller egendomsskada.
- Placera TV:n på en plats där den inte kan dras, tryckas eller vältas omkull.

- Montera TV:n så att TV:ns bordsstativ inte skjuter ut från TV-bänken (medföljer ej). Om bordsstativet skjuter ut från TV-bänken, kan det hända att TV:n väter, faller i golvet och orsakar personskada eller skada på TV:n.

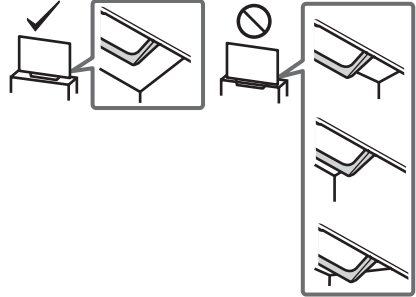

- Endast en behörig servicetekniker bör utföra vägginstallationer.
- Av säkerhetsskäl rekommenderar vi bestämt att du endast använder tillbehör från Sony, inklusive:
  - Väggfäste SU-WL450
- Använd de skruvar som levererades med väggfästet när väggfästet monteras på TV:n. De medföljande skruvarna är utformade enligt bilden mått från väggfästets kontaktyta. Skruvarnas diameter och längd varierar beroende på väggfästets modell. Användning av andra skruvar kan skada TV:n internt eller medföra att den faller ned.

8 mm - 12 mm

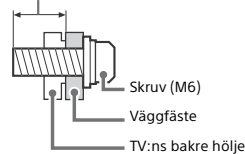

### Transport

- Lossa alla kablar från TV:n innan du transporterar den.
- Det krävs två eller tre personer för att bära en stor TV-apparat.
- När TV:n ska transporteras bör den hållas enligt nedan. Tryck inte på LCD-panelen eller ramen runt bildskärmen.
- När du lyfter eller flyttar TV:n ska du hålla den ordentligt i undersidan.

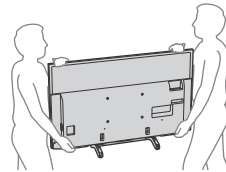

- Se till att TV:n inte utsätts för stötar eller kraftiga vibrationer när den transporteras.
- Du bör använda originalkartongen och dess emballage när du sänder in TV:n för reparation eller om du flyttar.

SE

## Förebyggande av fall

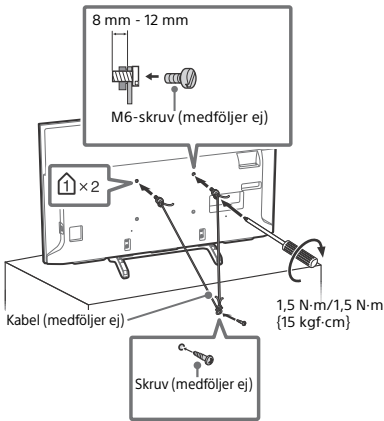

## Ventilation

- Täck inte för och stoppa inte in några föremål i TV:ns ventilationshål.
- Lämnar fritt utrymme runt TV:n enligt nedanstående figur.
- Vi rekommenderar bestämt att du använder Sonys väggfäste för att säkerställa tillräcklig luftcirkulation.

## Monterad på väggen

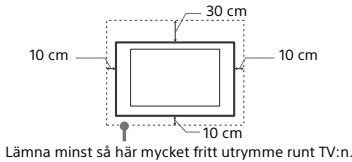

## Monterad med stativ

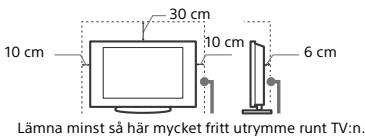

- För att säkerställa korrekt ventilation och förhindra ansamling av damm eller smuts:
  - Lägg inte TV:n platt ned och installera den inte upp-och-ned, bakvänd eller vänd sidledes.
  - Placera inte TV:n på en hylla eller matta, i en säng eller i en garderob.
  - Täck inte över TV:n med tyg såsom gardiner och lägg inte tidningar och liknande på den.
  - Installera inte TV:n såsom figurerna nedan visar.

Luften kan inte cirkulera fritt.

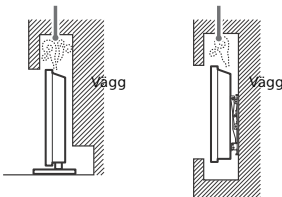

## Nätkabel

Hantera nätkabeln och eluttaget enligt följande anvisningar för att undvika brandrisk, elektriska stötar eller skador på person eller egendom:

- Använd endast nätkablar från Sony och inga andra märken.
- För in stickkontakten hela vägen i eluttaget.
- Anslut TV:n till ett eluttag som levererar 220 volt - 240 volt AC.
- För din egen säkerhet, lossa nätkabeln från eluttaget före ledningsdragning och se till att du inte snarar på kablar.
- Lossa nätkabeln från eluttaget innan du flyttar TV:n eller utför något arbete på den.
- Håll nätkabeln på avstånd från värmekällor.
- Lossa stickkontakten från eluttaget och rengör den regelbundet. Om kontakten täcks med damm och tar upp fukt kan isoleringen försämrats, vilket kan orsaka brand.

## Obs!

- Använd inte medföljande nätkabel tillsammans med annan utrustning.
- Kläm, böj eller vrid inte nätkabeln för mycket. Ledarna inne i kabeln kan exponeras eller gå av.
- Modifiera inte nätkabeln.
- Ställ inga tunga föremål på nätkabeln.
- Dra inte i själva kabeln när du lossar nätkabeln från eluttaget - ta tag i stickkontakten.
- Anslut inte alltför många apparater till ett och samma eluttag.
- Använd inte eluttag som inte passar till stickkontakten.

## NOTERING OM NÄTADAPTER (enbart på modeller med nätadapter)

### Varning

Utsätt inte den här apparaten för regn eller fukt för att undvika risk för brand eller elstöt.

Att placera kärl med vätska, t.ex. blomvaser, på enheten medför risk för elektriska stötar och fara för brand. Placera inte denna utrustning i ett trångt utrymme, som till exempel i en bokhylla eller liknande.

- Se till så att nätkontakten ansluts till ett lättåtkomligt eluttag i närheten av utrustningen.
- Använd medföljande nätadapter och nätkabel.
- Använd inte någon annan nätadapter. Det kan orsaka funktionsstörningar.
- Anslut nätadaptern till ett lättåtkomligt eluttag.
- Vira inte nätkabeln runt nätadaptern. Det kan hända att kabeln går sönder och/eller orsakar funktionsfel på mediamottagaren.



- Vidrör inte nätadaptern med våta händer.
- Om nätadaptern inte verkar fungera korrekt bör du omedelbart dra ut den från eluttaget.
- Systemet är inte bortkopplat från elnätet så länge kontakten sitter i ett vägguttag, även om du stängt av själva systemet.
- Det kan hända att din hand blir varm när du rör vid nätadaptern eftersom den blir varm när den används under en längre tid.

## Förbjuden användning

Installera inte och använd inte TV:n på platser eller i miljöer/situationer som beskrivs nedan. Annars kan felfunktioner uppstå i TV:n som kan orsaka brandtillbud, elektriska stötar eller skador på person eller egendom.

### Platser:

- Utomhus (i direkt solsen), på stranden, i en båt eller någon annan typ av fartyg, i ett fordon, på sjukvårdsinrättningar, på ostadiga platser, nära vatten, regn, fukt eller rök.

### Miljöer:

- Platser som är mycket varma, fuktiga eller dammiga, där insekter kan sig in i TV:n, där TV:n kan utsättas för mekaniska vibrationer eller i närheten av brinnande föremål (t.ex. levande ljus). TV-apparaten får inte utsättas för dropp eller stänk och vätskebehållare såsom vasor får inte ställas på den.

## Situationer:

- Använd när dina händer är våta, med kabinettet borttaget eller med tillval som inte rekommenderas av tillverkaren. Koppla loss TV:n från eluttaget och antennen när det åskar.
- Installera TV:n så att den sticker ut i ett öppet utrymme. Det kan leda till materiella skador eller personskador om en person eller något föremål stöter in i TV:n.
- Placera TV:n i ett fuktigt eller dammig utrymme, eller i ett rum med oljig rök eller ånga (nära köksbänkar eller luftfuktare). Det kan orsaka elektriska stötar eller att TV:n blir skev.
- Installera TV:n på platser där denna utsätts för extrema temperaturer som direkt solljus, nära en värmeradiator eller en värmeventil. TV:n kan överhettas i ett sådant förhållande vilket kan orsaka deformation av höljet och/eller fel på TV:n.



- Om TV:n placeras i ett omklädesrum för ett allmänt bad eller varma källor kan TV:n skadas av luftburen svavel etc.
- Utsätt inte skärmen för direktbelysning eller solljus för att du ska behålla den bästa bildkvaliteten.
- Undvik att flytta TV:n från en kall till en varm plats. Plötsliga förändringar i rumstemperaturen kan orsaka kondensbildning. Detta kan göra att TV:n visar en dålig bildkvalitet och/eller dålig färg. Om detta sker måste fukten avdunsta helt innan TV:n startas.



## Trasiga delar:

- Kasta aldrig något mot TV:n. Skärmglaset kan gå sönder och orsaka allvarliga personskador.
- Om TV:ns hölje spricker, koppla loss TV:n från eluttaget innan du tar i den. Annars kan detta orsaka elchock.

## När TV:n inte används

- Om du inte tänker använda TV:n på flera dagar bör du koppla loss TV:n från eluttaget av miljö- och säkerhetsskäl.
- Eftersom TV-apparaten inte kopplas bort från nätspänningen när du endast stänger av den måste du även dra ur kontakten från eluttaget för att helt koppla bort TV:n.
- Vissa TV-apparater kan ha funktioner som kräver att TV:n står kvar i standby-läge för att den skall fungera korrekt.

## Barnens säkerhet

- Se till att barn inte klättrar på TV:n.
- Håll små tillbehör utom räckhåll för barn så att de inte råkar sväljas av misstag.

## Om följande problem uppstår...

**Stäng av TV:n** och lossa omedelbart stickkontakten från eluttaget om något av följande problem uppstår. Kontakta din återförsäljare eller ett Sony servicecenter för att få TV:n undersökt av en behörig servicetekniker.

### Om:

- Nätkabeln skadas.
- Eluttaget inte passar till stickkontakten.
- TV-apparaten skadas genom att den tappas, utsätts för hårda stötar eller genom att föremål kastas på den.
- Vätska eller något föremål råkar hamna i höljets öppningar.

## Om LCD-TV:ns temperatur

När LCD-TV:n används under en längre tid kan området runt panelen bli varmt. Du kan känna denna värme om du tar på panelen med handen.

## Varning!

Utrustning som är kopplad till skyddsjord via jordat vägguttag och/eller via annan utrustning och samtidigt är kopplad till kabel-TV nät kan i vissa fall medföra risk för brand. För att undvika detta skall vid anslutning av utrustningen till kabel-TV nät galvanisk isolator finnas mellan utrustningen och kabel-TV nätet.

## Försiktighetsåtgärder

### Se på TV

- Du bör titta på TV i ett rum med måttlig belysning. TV-tittande i dålig belysning eller under långa perioder påfrestar ögonen.
- När du använder hörlurar, ställ in ljudvolymen på en måttlig nivå så att du inte skadar din hörsel.

### LCD-skärm

- Trots att LCD-skärmen är tillverkad med högteknologisk precision och 99,99 procent eller mer av bildpunkterna är effektiva kan svarta punkter eller färgade punkter (röda, blå eller gröna) framträda konstant på LCD-skärmen. Detta är en strukturell egenskap hos LCD-skärmar och indikerar inte något fel.
- Tryck inte på och repa inte frontfiltret. Placera inte heller några föremål ovanpå denna TV-apparat. Bilden kan bli ojämn och LCD-skärmen kan skadas.
- Om TV:n används på en kall plats kan fläckar framträda i bilden eller bilden kan bli mörk. Detta indikerar inte på någon defekt. Fenomenet försvinner när temperaturen stiger till normal nivå.
- En spökbild kan uppstå om en stillbild ligger kvar på skärmen under en längre tid. Den försvinner troligtvis efter en stund.
- Bildskärmen och höljet blir varma när TV:n används. Detta är inte fel.
- LCD-skärmen innehåller en liten mängd flytande kristaller. Kasserar TV:n enligt lokala lagar och bestämmelser.

SE

## Hantering och rengöring av TV:ns bildskärm/hölje

Var noga med att lossa nätkabeln från eluttaget före rengöring. Observera följande försiktighetsåtgärder för att undvika degradering av material eller skärmens yttskikt.

- Använd en mjuk duk när du dammar av bildskärmen/höljet. Smuts som är svår att få bort kan av avlägsna genom att fukta duken med ett mildt, utspätt rengöringsmedel.
- Spreja aldrig vatten eller rengöringsmedel direkt på TV-apparaten. Det kan droppa ner på skärmens underkant eller dess yttre delar och komma in i TV-apparaten, vilket kan orsaka skador på TV-apparaten.
- Använd aldrig skurdukar med slipmedel, alkaliska eller sura rengöringsmedel, skurpulver eller skarpa lösningsmedel såsom alkohol, bensin, thinner eller insektspray. Om sådana material används, eller vid långvarig kontakt med gummi- eller vinylmaterial, kan skärmens yttskikt och höljet skadas.
- Rör inte TV:n om din hand är täckt med något kemiskt medel som handkräm eller solskyddskräm.
- Vi rekommenderar att du regelbundet dammsuger ventilationsöppningarna för att säkerställa fullgod ventilation.
- När du justerar TV:ns vinkel, rör den försiktigt så att TV:n inte flyttar sig eller glider av underlaget.



## Extra utrustning

- Håll extra tillbehör och utrustning som avger elektromagnetisk strålning på avstånd från TV:n. Annars kan bildstörningar och/eller akustiskt brus uppstå.
- Denna utrustning har testats och funnits följa gränsvärdena som anges i EMC-direktivet vid användning av en anslutningssignalkabel som är kortare än 3 meter.
- Denna utrustning har testats och funnits följa gränsvärdena som anges i EMC-direktivet vid användning av en RF-kabel som är kortare än 30 meter för mark-/satellit-/CATV-uttag.

## Rekommendation för kontakten av F-typ

Den inre tråden får inte skjuta ut mer 1,5 mm från anslutningsdelen.

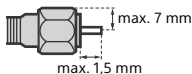

(Referensritning för kontakten av F-typ)

## Frådlös funktion

- Slå inte på enheten i närheten av medicinsk utrustning (pacemaker etc.), eftersom detta kan leda till felfunktion på den medicinska utrustningen.
- Även om den här enheten sänder/tar emot kodade signaler, bör du vara försiktig med icke- auktoriserat upptagande. Vi kan inte hållas ansvariga för problem som uppstår.
- Denna utrustning ska installeras och användas separerat med ett avstånd på 20 cm eller mer mellan denna enhets antenn och någon persons kropp.

## Försiktighet vid hantering av fjärrkontrollen

- Var noga med att sätta i batterierna åt rätt håll (+ / -).
- Använd inte olika typer av batterier tillsammans och blanda inte gamla och nya batterier.
- Kassera batterier enligt gällande miljöbestämmelser. I vissa regioner kan särskilda bestämmelser gälla för kassering av batterier. Rådfråga de lokala myndigheterna.
- Hantera fjärrkontrollen med varsamhet. Se till att inte tappa eller trampa på den och spill inga vätskor på den.
- Placera inte fjärrkontrollen i närheten av värmekällor, i direkt solljus eller i ett fuktigt rum.

## Kassering av TV-apparaten



### Hantering av gamla elektriska och elektroniska produkter (gäller inom EU och andra länder med separata insamlingsystem)

Symbolen på produkten eller förpackningen anger att produkten inte får hanteras som hushållsavfall. Den ska i stället lämnas in på en återvinningsstation för elektriska och elektroniska produkter. Genom att säkerställa

att produkten hanteras på rätt sätt bidrar du till att förebygga eventuella negativa miljö- och hälsoeffekter som kan uppstå om produkten bortskaffas felaktigt. Återvinning av material bidrar till att bevara naturresurser. Kontakta dina lokala myndigheter, din lokala avfallshanterings tjänst eller affären där du köpte produkten för mer information om återvinning.



## Hantering av förbrukade batterier (gäller inom EU och andra länder med separata insamlingsystem)

Symbolen på batteriet eller på förpackningen anger att den här produktens batteri inte ska hanteras som hushållsavfall. På vissa batterier kan denna symbol användas i kombination med en kemisk symbol. Den kemiska symbolen för bly (Pb) läggs till om batteriet innehåller mer än 0,004 % bly. Genom att säkerställa att dessa batterier hanteras på rätt sätt bidrar du till att förebygga eventuella negativa miljö- och hälsoeffekter som orsakas av felaktig avfallshantering när batteriet slängs. Återvinning av materialet bidrar till att bevara naturresurser. När det gäller produkter som av säkerhets-, prestanda- eller dataintegritetsskäl kräver permanent anslutning till ett inbyggt batteri ska detta batteri alltid bytas av en auktoriserad servicetekniker. För att säkerställa att batteriet hanteras korrekt ska produkten lämnas in på en lämplig återvinningsstation för elektriska och elektroniska produkter när den är förbrukad. Information om alla andra batterityper finner du i avsnittet om säker borttagning av batterier. Lämnas in batteriet på en lämplig återvinningsstation för förbrukade batterier. Kontakta dina lokala myndigheter, din lokala avfallshanterings tjänst eller affären där du köpte produkten eller batteriet för mer detaljerad information om hur du återvinner batteriet.



# Delar och reglage

## Kontroller och indikatorer

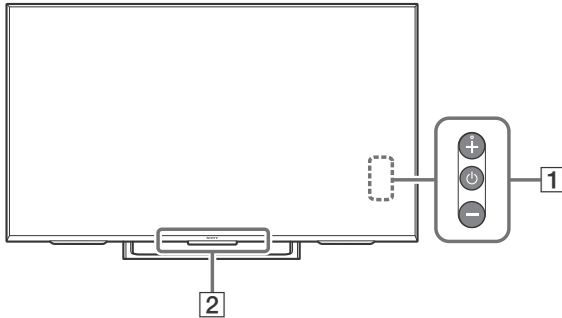

### 1 ⏻ (Strömbrytare) /+/-

#### När TV:n är avstängd,

Tryck på ⏻ för att slå på strömmen.

#### När TV:n är påslagen,

Tryck och håll nere ⏻ för att stänga av.

Tryck på ⏻ flera gånger för att byta funktion och tryck sedan på knappen + eller - för att:

- Justera volymen.
- Välj kanal.
- Välj ingångskälla för TV:n.

### 2 Fjärrkontroll-sensor\* / Ljussensor\* / LED-belysning

LED-belysningen tänds eller blinkar enligt

TV:ns status.

Se Hjälpguiden för mer information.

\* Placera ingenting nära sensorn.

# Använda fjärrkontrollen

## Beskrivning av fjärrkontrollens delar

Fjärrkontrollens form, plats, tillgänglighet och fjärrkontrollknapparnas funktioner kan variera beroende på region/land/TV-modell.

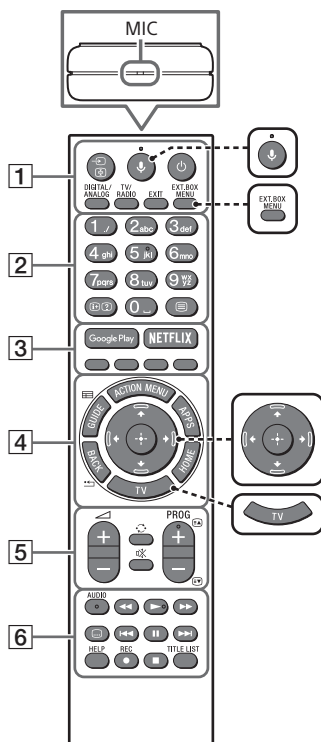

 **(Mikrofon)**  
Använd röstsökning. (dvs. röststyrd sökning av innehåll.)

 **EXT.BOX MENU**  
Visa menyn för den anslutna externa boxen (digital/satellitbox).

- För modeller försedda med IR Blaster, anslut och ställ in IR Blaster (sidan 11).
- Den externa boxens meny kan visas för vissa HDMI CEC-kompatibla enheter om IR Blaster ej medföljer/ej är anslutet.

 **↑/←/→/↓ (Navigerings-D-Pad)**  
Menynavigering och -val på skärmen.

 **TV**  
Växla till en TV-kanal eller ingång och visa TV-menyfältet.

### 1 (Ingångsväljare/Text halt)

I TV-läget: Visa och välj ingångskällan.  
I textläget: Frys aktuell sida.

### (TV-standby)

Slå på eller stäng av TV:n (standbyläge).

### DIGITAL/ANALOG

Växla mellan digitalt och analogt läge.

### TV/RADIO

Växla mellan sändningar från TV eller RADIO.

### EXIT

Återgå till den föregående skärmen eller avsluta menyn. När en interaktiv programtjänst är tillgänglig trycker du för att avsluta tjänsten.

### 2 Sifferknappar

#### (Visa info/text)

Visa information.

#### (Text)

Visa textinformation.

### 3 Google Play

Få tillgång till onlinetjänsten "Google Play".

#### **NETFLIX (Endast för begränsad region/land/TV-modell)**

Få tillgång till onlinetjänsten "NETFLIX".

#### **Färgknappar**

Utför motsvarande funktion vid tillfället.

### 4 ACTION MENU

Visa en lista över relaterade funktioner.

#### **GUIDE/**

Visa den digitala programguiden.

#### **APPS**

Tillgå olika tjänster och applikationer.

#### **BACK/**

Återgå till föregående skärm.

#### **HOME**

Visa TV:ns Home-meny.

### 5 +/- (Volym)

Justera volymen.

#### (Hoppa)



Hoppa fram och tillbaka mellan två kanaler eller ingångar. TV:n växlar mellan den aktuella kanalen eller ingången och den senaste kanalen eller ingången som valdes.

#### (Ljud av)

Stäng av ljudet. Tryck igen för att återställa ljudet.

#### **PROG +/-/**

I TV-läget: Välj kanal.

I textläget: Välj nästa () eller föregående () sida.

### 6 AUDIO

Ändra språk för det program som visas.



Använd mediainnehåll på TV:n och ansluten BRAVIA Sync-kompatibel enhet.

#### (Inställning av textning)

Slå på eller stäng av textning (när funktionen är tillgänglig).

### HELP

Visa Hjälpmenyn. Härifrån kan du öppna hjälpguiden.

#### ● REC

Spela in aktuellt program med USB HDD-inspelningsfunktionen.

#### TITLE LIST

Visa titellistan.

# Kopplingschema

För mer information om anslutningar, se Hjälpguiden genom att trycka på **HELP** på fjärrkontrollen.

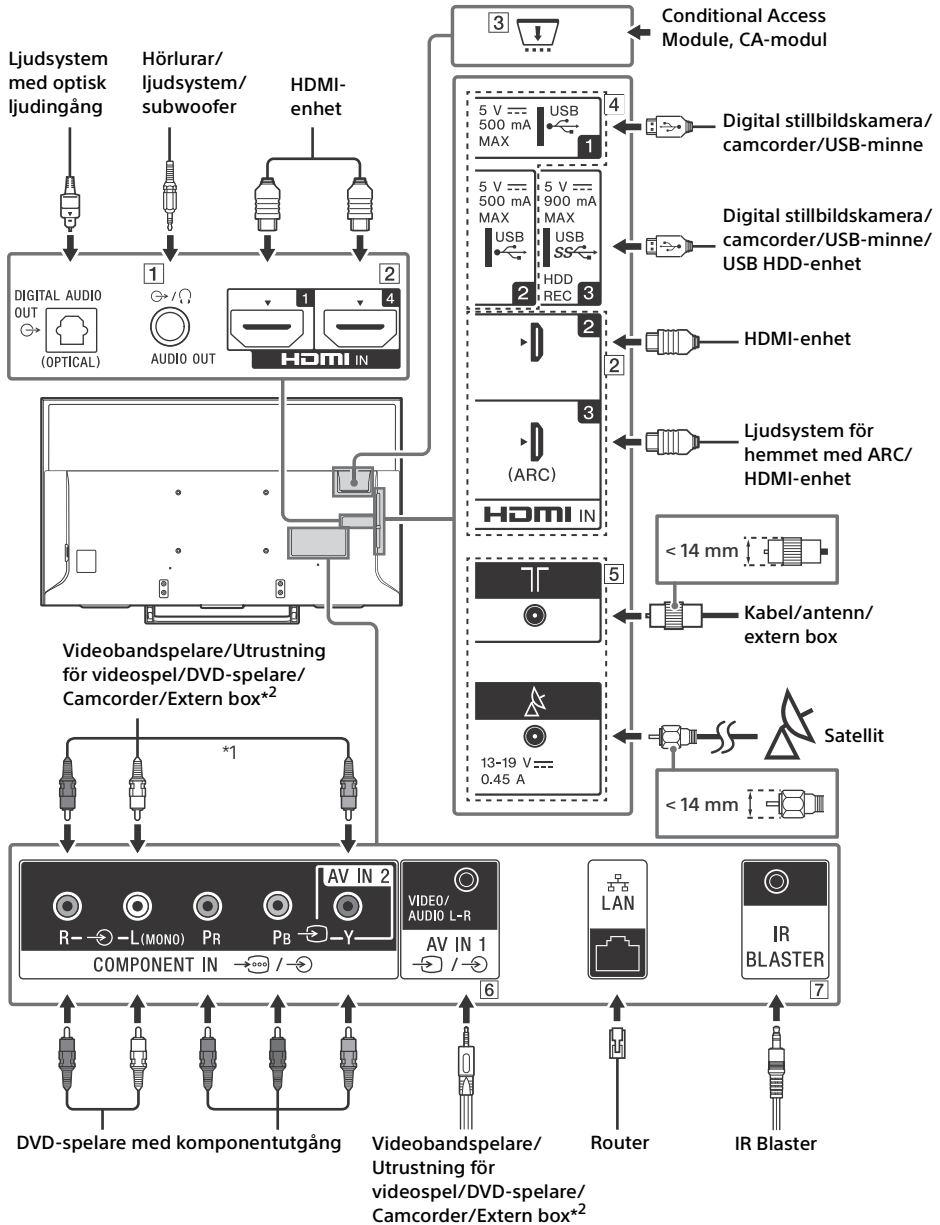

## 1 AUDIO OUT

- Stöder endast 3-poligt stereominuttag.
- För att lyssna på ljudet från TV:n via ansluten utrustning trycker du på **HOME**. Välj [Inställningar] → [Ljud] → [Hörlurar/ljudutgång] och välj sedan önskat alternativ.

## 2 HDMI IN 1/2/3/4

- HDMI-gränssnitt kan överföra digital video och digitalt ljud genom en enstaka kabel.

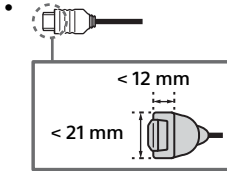

### • HDMI IN 3 ARC (Returkanal för ljud)

Anslut ditt ljudsystem till HDMI IN 3 för att sända TV-ljud till ditt ljudsystem. Ett ljudsystem som stöder HDMI ARC kan sända video till TV:n, och ta emot ljud från TV:n via samma HDMI-kabel. Om ditt ljudsystem inte stöder HDMI ARC är en ytterligare anslutning med DIGITAL AUDIO OUT (OPTICAL) nödvändig.

## 3 CAM (Conditional Access Module, CA-modul)

- Tillhandahåller åtkomst till betal-TV-tjänster. Mer information finns i bruksanvisningen som medföljer din CAM.
- Sätt inte in smartkortet direkt i TV:ns CAM-plats. Det måste placeras i CAM-modulen som tillhandahålls av din auktoriserade återförsäljare.
- CAM stöds inte i vissa länder/områden. Fråga din auktoriserade återförsäljare.
- Ett CAM-meddelande kan visas när du växlar till ett digitalt program efter att ha använt internetvideo.

## 4 USB 1/2, USB 3 (HDD REC)\*3

- Om du ansluter en stor USB-enhet kan den störa andra anslutna enheter i närheten.
- Om du ansluter en stor USB-enhet ska den anslutas till USB 1-uttaget.
- Anslut en USB HDD-enhet till USB 3-porten (blå).

## 5 (RF-ingång), (Satellitingång)

- Anslutningar för marksändning/kabel och satellit.

## 6 AV IN 1

- För en kompositanslutning, använd en analog förlängningskabel (medföljer ej).

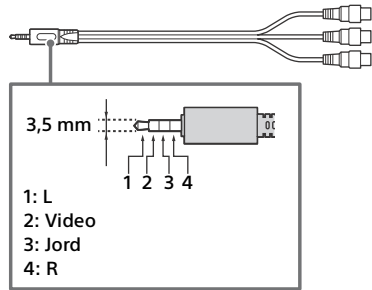

## 7 IR BLASTER\*3

- Använd din Sony-fjärrkontroll för att styra din externa box (digital/satellitbox). Anslut IR Blaster-kabeln\*3 till IR Blaster-porten på din TV. Placera en eller båda av de andra två ändarna så som visas nedan.

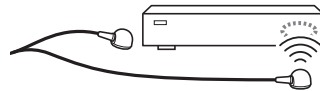

- För att utföra IR Blaster-inställning, tryck på **HOME** och välj [Inställningar] → [Externa ingångar] → [IR Blaster-inställning].

\*1 Anslut till L (MONO)-ljuduttaget när du ansluter monoutrustning.

\*2 För en extern enhet som bara har SCART AV OUT ska du använda en SCART-RCA-adapter och analog förlängningskabel.

\*3 Endast för begränsad region/land/TV-modell.

# Montera TV:n på väggen

## Använda väggfästet (tillval)

I bruksanvisningen för denna TV ges endast stegen för att förbereda TV:n för vägginstallation innan den installeras på väggen.

### Till kunden:

Sony rekommenderar starkt att du låter din Sony-återförsäljare eller en auktoriserad installatör installera TV:n, både av säkerhetsskäl och för att skydda produkten. Försök inte installera den själv.

### Till Sony-återförsäljare och installatörer:

Var ytterst noggrann med säkerheten vid installation, regelbundet underhåll och besiktning av denna produkt.

Experthjälp krävs för installation av denna produkt, speciellt för att avgöra väggens styrka att hålla TV:ns vikt. Var därför noga med att överlåta väggmontering av denna produkt till din Sony-återförsäljare eller en auktoriserad installatör, och var noggrann med säkerheten under installationen. Sony kan inte hållas ansvariga för någon form av egendomsskador eller personskador som beror på felaktig hantering eller felaktig installation.

Använd väggfästet SU-WL450 (medföljer ej) för att installera TV:n på väggen.

Se också bruksanvisningen och installationsguiden som medföljer väggfästet för montering av väggfästet.

### Obs!

- Förvara alltid de borttagna skruvarna på en säker plats och håll dem borta från barn.
- Placera TV:n med dess skärm vänd nedåt på en plan och stabil yta täckt med en tjock och mjuk tygbit när du tar bort bordsstativet från TV:n för att förhindra att skada LCD-skärmens yta.



För instruktioner om installation av väggfäste, se installationsinformationen (väggfäste) på produktsidan för din TV-modell.

[www.sony.eu/support/](http://www.sony.eu/support/)

## För att ta loss bordsstativet från TV:n

Endast KD-55XF80xx

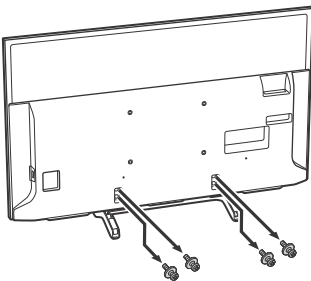

Endast KD-49/43XF80xx

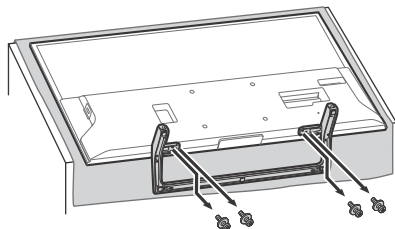

## Felsökning

För allmän felsökning för problem som: svart skärm, inget ljud, frusen bild, TV:n reagerar inte, eller nätverket är tappat, utför du följande steg.

- 1 Starta om TV:n genom att trycka på strömbrytarknappen på fjärrkontrollen tills ett meddelande visas. TV:n startar om. Om TV:n inte återställs, försök med att koppla ur TV:n från nätströmmen och ha den ur i två minuter, och koppla sedan i den igen.
- 2 Se Hjälpmenyn genom att trycka på **HELP** på fjärrkontrollen.
- 3 Anslut din TV till Internet och utför en programvaruuppdatering.
- 4 Gå in på Sonys supportwebbplats (information finns på baksidan).

### Om meddelandet [En ny programuppdatering för TV-systemet finns tillgänglig...] visas.

Sony rekommenderar dig starkt att uppdatera TV:ns programvara genom att välja [Uppdatera nu]. Dessa programvaruuppdateringar förbättrar din TV-prestanda eller lägger till nya funktioner.

Följande skärm med [Updating...] (Uppdatera...) visas och LED-belysningen blinkar i vitt medan programvaran uppdateras.

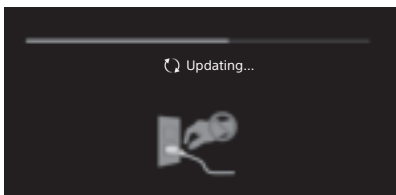

Koppla inte ur nätkabeln under programvaruuppdateringen. Uppdateringen av programvaran kanske inte genomförs korrekt om du gör det, vilket kan leda till programvarufel. Programvaruuppdateringar kan ta upp till 15 minuter.

**När du ansluter TV:n till elnätet är det kanske inte möjligt att slå på TV:n under en viss tid, även om du trycker på strömbrytarknappen på fjärrkontrollen eller TV:n.**

Det tar tid att initiera systemet. Vänta cirka en minut och försök sedan igen.

## Problem och lösningar

### Om LED-belysningen blinkar röd.

- Räkna hur många gånger den blinkar (intervalltiden är tre sekunder). Starta om TV:n genom att koppla från nätströmmen i två minuter, och starta sedan TV:n. Om problemet kvarstår, koppla ur nätströmmen, och kontakta din återförsäljare eller Sonys servicecenter och ange hur många gånger LED-belysningen blinkar.

### Mark-/kabeltjänst kan inte tas emot.

- Kontrollera antenn/kabelanslutningen och förstärkningsinställningarna.
- Välj mark-/kabeltjänst genom att trycka på **DIGITAL/ANALOG** på fjärrkontrollen. Om sändningstjänsten inte visas, tryck på **TV** och tryck sedan på **DIGITAL/ANALOG**.
- Marksignalen kan vara försvagad om det finns en stark signal i närheten.
- Efter att du flyttat till ett nytt hus eller om du försöker ta emot nya tjänster, försök med en tjänstsökning genom att välja [Digital sökning].

### Satellitjänst kan inte tas emot.

- Kontrollera satellitkabelanslutningen.
- Om meddelandet [Ingen signal. LNB är överbelastad...] visas, koppla ur nätströmmen. Se sedan till så att inte satellitkabeln är skadad och att satellitsignalledningen inte är kortsluten i satellitkontakten.

### Fjärrkontrollen fungerar inte.

- Byt ut batterierna.

### Knappen EXT.BOX MENU på fjärrkontrollen fungerar inte.

- Anslut och ställ in IR Blaster (endast modeller försedda med IR Blaster) (sidan 11).
- Anslut HDMI CEC-kompatibel enhet (utom modeller försedda med IR Blaster) och ändra till den ingången.

### Lösenordet till barnlåset för sändningar har glömts av.

- Ange 9999 för PIN-koden och välj [Ändra PIN-kod].

## Det blir varmt runt TV:n.

- När TV:n används under en längre tidsperiod blir det varmt runt TV:n. Du kan känna denna värme om du tar på panelen med handen.

## Specifikationer

### System

#### Skärmsystem

LCD-skärm (bildskärm med flytande kristaller),  
LED-bakgrundsbelysning

#### TV-system

Beroende på val av land/område/TV-modell

Analog: B/G, D/K, I

Digital: DVB-T/DVB-C

DVB-T2\*

Satellit\*: DVB-S/DVB-S2

#### Färgsystem

PAL, SECAM, NTSC3.58 (Endast video), NTSC4.43  
(Endast video)

#### Kanaltäckning

Beroende på val av land/område/TV-modell

Analog: UHF/VHF/kabel

Digital: UHF/VHF/kabel

Satellit\*: IF-frekvens 950-2 150 MHz

#### Ljudutgång

10 W + 10 W

#### Trådlös teknik

Protokoll IEEE802.11ac/a/b/g/n

(IEEE802.11ac kanske inte finns tillgängligt  
beroende på land/region.)

Bluetooth version 4.1

#### Frekvensband

<b>Trådlöst LAN (IEEE 802.11ac/a/b/g/n)</b>	
Frekvensområde	Utgångseffekt
2 400 - 2 483,5 MHz	< 20,0 dBm
5 150 - 5 250 MHz	< 23,0 dBm
5 250 - 5 350 MHz	< 20,0 dBm
5 470 - 5 725 MHz	< 20,0 dBm
5 725 - 5 850 MHz	< 13,9 dBm

<b>Bluetooth</b>	
Frekvensområde	Utgångseffekt
2 400 - 2 483,5 MHz	< 10,0 dBm

#### RMF-TX310E

<b>Bluetooth</b>	
Frekvensområde	Utgångseffekt
2 400 - 2 483,5 MHz	< 10,0 dBm



## Programversion

TV: PKG \_\_\_\_\_EUA

Tryck på **HELP** på fjärrkontrollen för att få reda på programvaruversionen.

Fjärrkontroll: \_ \_ \_ \_ \_

Tryck på **HOME**, och välj sedan [Inställningar] → [Röst-fjärrkontroll] → [Programversion].

Inga uppdateringar av programvara/fast programvara för denna utrustning/tillbehör/komponenter kommer någonsin att påverka dess överensstämmelse med direktiv 2014/53/EU i framtiden.

\* Vissa TV-apparater har ingen DVB-T2- eller DVB-S/S2-teknologi eller inget uttag för satellitantenn.

## Uttag för ingångar/utgångar

### Antenn/kabel

75 ohms externt uttag för VHF/UHF

### Satellitantenn

Honkontakt av F Typ, 75 ohm.

DiSEqC 1.0, LNB 13 V/18 V & 22 kHz-ton, Distr. via enkel kabel-TV EN50494.

### AV IN 1

Video/Ljudingång (minijack)

### COMPONENT IN

YPbPr (komponentvideo): 1080p (50, 60 Hz), 1080i (50, 60 Hz), 720p (50, 60 Hz), 576p, 576i, 480p, 480i

Ljudingång (phonokontakter)

### AV IN 2

Videoingång (vanlig phonokontakt med Y-ingång)

### HDMI IN 1/2/3/4 (stöd för 4K-upplösning,

### HDCP 2.2-kompatibel)

Video:

4096 × 2160p (50, 60 Hz)<sup>\*1\*</sup>, 4096 × 2160p (24 Hz)<sup>\*1</sup>, 3840 × 2160p (50, 60 Hz)<sup>\*2</sup>, 3840 × 2160p (24, 25, 30 Hz), 1080p (30, 50, 60 Hz), 1080/24p, 1080i (50, 60 Hz), 720p (30, 50, 60 Hz), 720/24p, 576p, 576i, 480p, 480i, PC-format<sup>\*3</sup>

\*1 Om 4096 × 2160p matas in och [Bredbildsläge] är inställt till [Normal], visas upplösningen som 3840 × 2160p. För att visa 4096 × 2160p, ställ in inställningen [Bredbildsläge] till [Full 1] eller [Full 2].

\*2 Endast HDMI IN 2/3. För att stödja 18 Gbps, ställ in [HDMI-signalformat] till [Förbättrat format].

\*3 Se Hjälpguiden för mer detaljer.

Ljud:

5,1-kanals linjär PCM: 32/44,1/48/88,2/96/176,4/192 kHz 16/20/24-bitars, Dolby Digital, Dolby Digital Plus och DTS

ARC (Returkanal för ljud) (endast HDMI IN 3) (tvåkanalig linjär PCM: 48 kHz 16-bitars, Dolby Digital, Dolby Digital Plus, DTS)

### DIGITAL AUDIO OUT (OPTICAL)

Digitalt optiskt kontakt (tvåkanalig linjär PCM: 48 kHz 16-bitars, Dolby Digital, DTS)

### AUDIO OUT (stereominiuttag)

Hörlurar, ljudutgång, subwoofer

### 1, 2, 3 (HDD REC)<sup>\*1</sup>

USB-enhetsport (SS) 3 USB HDD-enhet för REC-funktion)

USB-port 1 och 2 har stöd för High Speed USB (USB 2.0).

USB-port 3 har stöd för Super Speed USB (USB 3.1 Gen 1).



CAM-plats (CA-modul)



LAN

10BASE-T/100BASE-TX-kontakt (Beroende på nätverkets funktionsmiljö, kan anslutningshastigheten avvika. Kommunikations-hastighet och -kvalitet för 10BASE-T/100BASE-TX garanteras inte för denna TV.)

DC IN 19,5 V (endast modeller med medföljande nätadapter)

Nätadapter ingång

### IR BLASTER<sup>\*1</sup>

IR Blaster kabelingång (Mini Jack)

## Övrigt

Valfritt tillbehör

Väggfäste: SU-WL450

Användningstemperatur

0 °C – 40 °C

Luftfuktighet vid användning

10 % – 80 % relativ luftfuktighet (icke-kondenserande)

## Ström, informationsblad och annat

Strömförsörjning

Förutom modell med medföljande nätadapter

220 V - 240 V växelström (AC), 50 Hz

Endast modeller med medföljande nätadapter

19,5 V DC med nätadapter

Gradering: Ingång 220 V - 240 V växelström (AC),

50 Hz

Energieffektivitetsklass

KD-55XF80xx: A

KD-49XF80xx: A

KD-43XF80xx: A

Skärmstorlek (diagonalt uppmätt) (Ca.)

KD-55XF80xx: 138,8 cm / 55 tum

KD-49XF80xx: 123,2 cm / 49 tum

KD-43XF80xx: 108,0 cm / 43 tum

## Energiförbrukning

i [Standard]-läge

KD-55XF80xx: 95 W  
KD-49XF80xx: 85 W  
KD-43XF80xx: 67 W

i [Dagsljus]-läge

KD-55XF8096: 166 W  
KD-49XF8096: 143 W  
KD-43XF8096: 120 W

## Medelårsförbrukning\*2

KD-55XF80xx: 132 kWh  
KD-49XF80xx: 118 kWh  
KD-43XF80xx: 93 kWh

## Energiförbrukning i standbyläge\*3\*4

0,50 W (13 W i programvaruuppdateringsläge/  
EPG-uppdateringsläge)

## Bildupplösning

3 840 punkter (horisontell) × 2 160 linjer (vertikal)

## Uteffekt

USB 1/2

max. 5V === 500 mA

USB 3

max. 5V === 900 mA

## Mått (Ca.) (b × h × d)

med bordsstativ

KD-55XF80xx: 123,2 × 77,2 × 25,2 cm  
KD-49XF80xx: 109,6 × 69,1 × 25,2 cm  
KD-43XF80xx: 96,4 × 61,7 × 24,2 cm

utan bordsstativ

KD-55XF80xx: 123,2 × 71,6 × 5,7 cm  
KD-49XF80xx: 109,6 × 64,0 × 5,7 cm  
KD-43XF80xx: 96,4 × 56,7 × 5,7 cm

## Vikt (Ca.)

med bordsstativ

KD-55XF80xx: 18,6 kg  
KD-49XF80xx: 12,9 kg  
KD-43XF80xx: 10,8 kg

utan bordsstativ

KD-55XF80xx: 17,6 kg  
KD-49XF80xx: 12,2 kg  
KD-43XF80xx: 10,1 kg

\*1 Endast för begränsad region/land/TV-modell.

\*2 Energiförbrukning per år, baseras på TV-apparatens strömförbrukning under 4 timmar per dag i 365 dagar. Den verkliga energiförbrukningen varierar beroende på hur TV-apparaten används.

\*3 Specificerad standby-effekt uppnås när TV:n har avslutat nödvändiga interna processer.

\*4 Effektförbrukningen i standbyläge ökar när din TV är ansluten till nätverket.

## Obs!

- Ta inte bort dummy-kortet från TV CAMkortplatsen (CA-modul) annat än för att sätta i ett smart kort i CAM.
- Tillgången på valfria tillbehör beror på land/region/TV-modell/lager.
- Design och specifikationer kan ändras utan förvarning.

## Anmärkningar om digital TV

- Digital-TV (DVB-T, satellit och kabel), interaktiva tjänster och nätverksfunktioner kanske inte är tillgängliga i alla länder eller områden. Vissa funktioner kanske inte är aktiverade eller kanske inte fungerar korrekt med vissa leverantörer och nätverksmiljöer. Vissa TV-tjänstleverantörer kan ta en avgift för sina tjänster.
- Denna TV stöder digitalsändning med användning av MPEG-2-, H.264/MPEG-4 AVC- och H.265/HEVC-codecs, men kompatibilitet med alla operatörs-/tjänstsignaler, vilka kan variera med tiden, kan inte garanteras.

## Information om varumärken

- Benämningarna HDMI och HDMI High-Definition Multimedia Interface och HDMI-logotypen är varumärken eller registrerade varumärken som tillhör HDMI Licensing Administrator, Inc. i USA och andra länder.
- Tillverkad på licens från Dolby Laboratories. Dolby, Dolby Audio och den dubbla D-symbolen är varumärken som tillhör Dolby Laboratories.
- "BRAVIA", BRAVIA och BRAVIA Sync är varumärken eller registrerade varumärken som tillhör Sony Corporation.
- Gracenote, Gracenote-logon och -logotypen, och "Powered by Gracenote"-logon är antingen registrerade varumärken eller varumärken som tillhör Gracenote, Inc. i USA och/eller andra länder.
- Vewd® Core. Copyright 1995-2017 Vewd Software AS. All rights reserved.
- Google, Android TV, Google Play, Chromecast built-in, YouTube och andra relaterade märken och logos är varumärken som tillhör Google LLC.
- Wi-Fi®, Wi-Fi Alliance®, Wi-Fi Direct® och Miracast® är registrerade varumärken som tillhör Wi-Fi Alliance.

- Wi-Fi Protected Setup™ är ett varumärke som tillhör Wi-Fi Alliance.
- Wi-Fi CERTIFIED™-logon är ett certifikationsmärke som tillhör Wi-Fi Alliance.
- För DTS-patent se <http://patents.dts.com>. Tillverkad under licens från DTS, Inc. DTS, symbolen & DTS och symbolen tillsammans är registrerade varumärken och DTS Digital Surround är ett varumärke som tillhör DTS, Inc. © DTS, Inc. Med ensamrätt.
- Bluetooth® ordmärket och -logotypen ägs av Bluetooth SIG, Inc. och all användning av sådana märken av Sony Corporation sker under licens. Övriga varumärken och varunamn tillhör deras respektive ägare.
- Netflix är ett registrerat varumärke som tillhör Netflix, Inc.
- DiSEqC™ är ett varumärke som tillhör EUTELSAT. Denna TV stödjer DiSEqC 1.0. Denna TV bör inte användas för att manövrera motorstyrda antenner.
- TUXERA är ett registrerat varumärke som tillhör Tuxera Inc. i USA och andra länder.
- USB-IF SuperSpeed USB treuddslogotyp är ett registrerat varumärke som tillhör USB Implementers Forum, Inc. 
- Alla andra varumärken tillhör sina respektive ägare.

# Indholdsfortegnelse

VIGTIG BESKED	2
Sikkerhedsoplysninger	3
Forholdsregler	5
Dele og knapper	7
Knapper og indikatorer	7
Brug af fjernbetjening	8
Beskrivelse af fjernbetjeningens dele	8
Tilslutningsdiagram	10
Vægmontering af tv'et	12
Anvendelse af det valgfrie beslag til vægmontering	12
Fejlfinding	13
Problemer og løsninger	13
Specifikationer	14

## Internetforbindelse og Data-fortrolighedspolitik

Dette produkt opretter forbindelse til internettet under den første opsætning, så snart et netværk er forbundet, med henblik på at bekræfte internetforbindelsen, og senere for at konfigurere startskærmen. Din IP-adresse bruges i disse og alle andre internetforbindelser. Hvis du ikke ønsker din IP-adresse overhovedet bliver brugt, så opsæt ikke den trådløse internetfunktionen, og tilslut ikke et internet-kabel. Der henvises til oplysningerne privatlivs-informationerne, der er præsenteret i opsætnings-skærmen, for yderligere oplysninger om internetforbindelser.

## Indledning

Tak fordi du valgte dette Sony-produkt. Før TV-apparatet betjenes, læses denne vejledning grundigt og beholdes til senere opslag.

### Bemærk

- Før du benytter tv'et, bedes du læse "Sikkerhedsoplysninger" (side 3).
- Billeder og illustrationer i Installationsvejledningen og denne vejledning er udelukkende til referencebrug og kan afvige fra det faktiske produkt.
- Det viste "xx" i modelnavnet er et numerisk tal, der henviser til design, farve eller tv-system.

## Montering af Tv-foden på Tv'et

Se installationsvejledningen oven på polstringen.

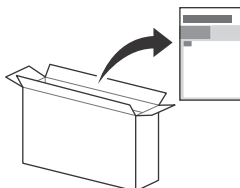

## Hjælp

Find mere om fejlfinding og anden nyttig information direkte på dit Tv. Tryk på **HELP** på fjernbetjeningen for at få vist en liste med emner eller for at søge med nøgleord.

## Hjælpevejledning (Manual)

For mere detaljeret information vælg [Hjælpevejledning] fra Hjælpemenuen på dit Tv. Du kan også se Hjælpevejledningen i din Pc eller smartphone (information vist på bagdækslet).

## Placering af identifikationsmærkat

Mærkatet med oplysninger om modelnummer, produktionsdato (år/måned) og strømforsyning findes på bagsiden af tv'et eller på emballagen.

Modeller med medfølgende netadapter:

Mærkatet med netadapterens modelnummer og serienummer findes i bunden af netadapteren.

## ADVARSEL

PRODUKTET SKAL  
HOLDES VÆK FRA



TÆNDTE LYS ELLER ANDEN  
FORM FOR ÅBEN ILD FOR AT  
UNDGÅ BRAND.

## VIGTIG BESKED

Dette produkt er fremstillet af eller på vegne af Sony Corporation, 1-7-1 Konan Minato-ku Tokyo, 108-0075 Japan. Forespørgsler relateret til produkt overensstemmelse i henhold til EU lovgivning skal adresseres til den autoriserede repræsentant, Sony Belgium, bijkantoor van Sony Europe Limited, Da Vincilaan 7-D1, 1935 Zaventem, Belgien. For service eller garanti henviser vi til de adresser, som fremgår af vedlagte service- eller garantidokumenter.

## Bemærkning til radioudstyr



Herved erklærer Sony Corporation at radioudstyret af typen KD-55XF8096, KD-49XF8096, KD-43XF8096 er i

overensstemmelse med bestemmelserne i direktiv 2014/53/EU. Den komplette tekst for EU-overensstemmelseserklæringen er tilgængelig på følgende internetadresse: <http://www.compliance.sony.de/>

Dette radioudstyr kan betjenes i EU uden at kræne gældende krav om brug af radiofrekvenser.

Bemærkning til kunder: følgende informationer gælder kun for udstyr, som sælges i lande, hvor EU-direktiverne gælder.

Trådløst tv-system kan muligvis bruges i følgende lande:

AT, BE, HR, CY, CZ, DK, EE, FI, FR, DE, EL, HU, IE, IT, LV, LT, LU, MT, NL, PL, PT, SK, SI, ES, SE, UK, IS, LI, NO, CH, BG, RO, TR, AL, BA, MK, MD, RS, ME, Kosovo

Dette udstyr kan bruges i andre ikke-europæiske lande.

## Sikkerhedsoplysninger

### ADVARSEL

#### Forsigtig

Der er risiko for eksplosion, hvis batteriet udskiftes med en forkert type.

Batterier må ikke udsættes for ekstrem varme som f.eks. solskin, brand eller lignende eller et ekstremt lavt lufttryk, der kan resultere i en eksplosion eller lækage af en brandbar væske eller luftart.

#### Stabilitetsrisiko

Fjernsynet kan falde og medføre alvorlig personskade eller dødsfald.

Placer aldrig et TV på en ustabil placering. Et TV kan falde og medføre alvorlig personskade eller dødsfald. Mange skader, særligt ved børn, kan undgås ved at tage nogle simple forholdsregler såsom:

- Benyt kabinet eller stativ anbefalet af producenten af TV'et.
- Benyt kun møbler, der sikkert kan understøtte TV'et.
- Sørg for at TV'et ikke hænger ud over kanten på det understøttende møbel.
- Placer ikke TV'et på høje møbler (eksempelvis skab eller bogreoler), uden at forankre både møbel og TV'et på passende vis.
- Placer ikke TV'et på tekstil eller andre materialer, der kan ligge mellem TV'et og det understøttende møbel.
- Lær børn om de farer der findes, når man kravler på møbler for at nå TV'ets knapper.

Hvis dit eksisterende TV bliver afhentet og flyttet, gælder de samme forholdsregler.

### Installation/Opsætning

Installer og brug tv'et i overensstemmelse med nedenstående vejledning for at undgå brand, elektrisk stød eller skader på personer og materiel.

Apparater der er tilsluttet en beskyttelsesjording fra bygningsinstallationen gennem lysnettet eller gennem andre apparater med forbindelse en til en beskyttelsesjording – og til et Tv-distributionssystem der anvender koaksialkabler, kan, under visse omstændigheder, udgøre en brandfare. Tilslutning til et Tv-distributionssystem skal derfor etableres gennem en enhed, der skaber en elektrisk isolering under et vist frekvensområde (galvanisk isolator, se EN 60728-11).

#### Installation

- Tv'et skal sættes op ved en let tilgængelig stikkontakt.
- Anbring tv'et på en stabil, plan overflade, så det ikke vælter, og forårsager personskade eller skader på ejendom.
- Placer tv'et et sted, hvor der ikke kan trækkes i det, hvor det ikke skubbes eller væltes.

- Placer TV'et, så Tv-foden ikke stikker frem fra Tv-bordet (medfølger ikke). Hvis tv-foden stikker frem fra tv-bordet, kan tv'et vælte, falde ned og medføre personskade eller beskedige tv'et.

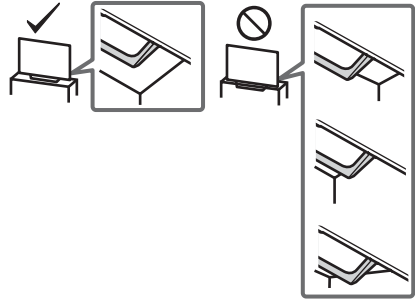

- Kun en autoriseret installatør må udføre væginstallationer.
- Af sikkerhedsmæssige grunde anbefales det at anvende Sony tilbehør, herunder:
  - Beslag til vægmontering SU-WL450
- Sørg for at bruge de skruer, der følger med Beslaget til vægmontering ved montering af Beslaget til vægmontering på TV'et. De medfølgende skruer er designet som vist på illustrationen, når der måles fra fastgørelsesoverfladen til Beslaget til vægmontering. Skruernes diameter og længde afhænger af beslaget til vægmontering. Hvis der anvendes andre skruer end de medfølgende, kan det medføre indvendige skader på TV-apparatet eller få det til at falde ned eller lignende.

8 mm - 12 mm

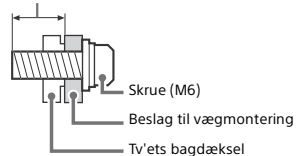

### Transport

- Før transport af tv'et tages alle kabler ud.
- Der skal mindst to eller tre personer til at bære et stort tv.
- Når TV'et flyttes med hånden, skal det holdes som vist nedenfor. Belast ikke LCD-skærmen og rammen omkring skærmen.
- Ved løft eller flytning af tv-apparatet, hold det fast fra bunden.

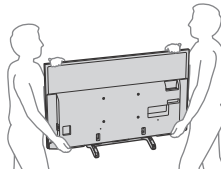

- Tv'et må ikke udsættes for fysiske stød eller kraftige vibrationer under transport.
- Tv'et skal pakkes ind i originalemballagen og sættes ned i originalkassen, når det skal til reparation eller blot flyttes.

DK

## Vælteforebyggelse

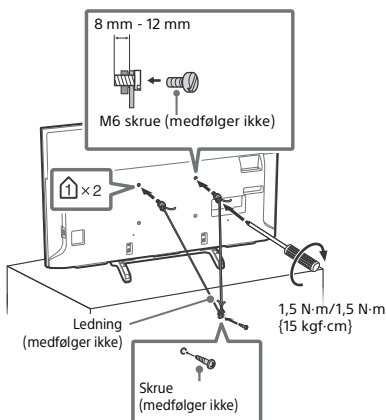

## Ventilation

- Tildæk ikke ventilationshullerne og stik ikke noget ind i kabinettet.
- Der skal være plads omkring tv'et som vist nedenfor.
- Det anbefales på det kraftigste at anvende et Sony's beslag til vægmontering for at sikre tilstrækkelig luftcirkulation.

## Monteret på væggen

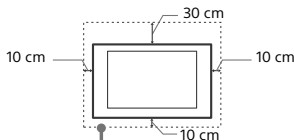

Der skal være mindst så meget plads omkring tv'et.

## Monteret med fod

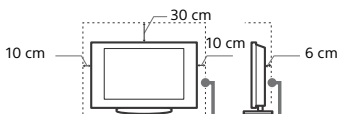

Der skal være mindst så meget plads omkring tv'et.

- For at sikre tilstrækkelig ventilation og forhindre ansamling af støv og snavs:
  - Læg ikke tv'et fladt ned og monter det ikke på hovedet, bagvendt eller sidevendt.
  - Tv'et må ikke installeres på en hyld, et tæppe, en seng eller i et skab.
  - Tv'et må ikke dækkes til med stof, f.eks. gardiner, eller andre ting, f.eks. aviser, osv.
  - Installer ikke TV'et som vist nedenfor.

Luftcirkulationen afspæres.

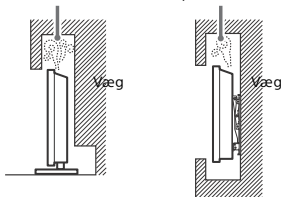

## Netledning

- Brug netledningen og stikket som følger for at undgå brand, elektrisk stød eller skader på personer og materiel:
- Brug kun netledninger fra Sony, ikke fra andre leverandører.
  - Stikket skal sættes helt ind i kontakten.
  - Slut kun tv'et til en stikkontakt med 220V – 240V AC.
  - Af sikkerhedshensyn skal du trække netledningen ud af stikket og være omhyggelig med ikke at vikle fødderne ind i kablerne.
  - Tag netledningen ud af stikkontakten, før du arbejder eller flytter på tv'et.
  - Hold netledningen væk fra varmekilder.
  - Tag netstikket ud og rengør det med jævne mellemrum. Hvis stikket er dækket med støv og tiltrækker fugt, forringes isoleringen, og der kan opstå brand.

## Bemærk

- Du må ikke bruge den medfølgende netledning med andet udstyr.
- Undgå så vidt muligt at klemme, bøje eller sno netledningen. Ledningstrådene kan være afisoleret eller knækket.
- Du må ikke ændre på netledningen.
- Du må ikke placere tunge genstande på netledningen.
- Træk ikke i selve ledningen, når stikket skal tages ud af stikkontakten.
- Du må ikke slutte for mange apparater til samme stikkontakt.
- Du må ikke bruge stikkontakter, som stikket ikke passer i.

## BEMÆRKNING OM LYSNETADAPTER (kun modeller med medfølgende netadapter)

### Advarsel

For at reducere risikoen for brand eller elektrisk stød må du ikke udsætte dette apparat for regn eller fugt.

For at forhindre brand eller stød må du ikke stille genstande fyldt med væsker, som f.eks. vaser på apparatet. Du må ikke installere dette udstyr, hvor der er begrænset plads, som f.eks. på en boghylde.

- Sørg for at stikkontakten er placeret nær udstyret, og at den er let tilgængelig.
- Brug altid den medfølgende lysnetadapter og det medfølgende strømkabel.
- Brug aldrig nogen anden lysnetadapter. Det kan medføre fejlfunktion.
- Slut lysnetadapteren til en stikkontakt, der er nemt tilgængelig.
- Rul aldrig strømkablet rundt om lysnetadapteren. Ledningen i kablet kan blive skåret over eller det kan medføre fejl i mediemodtagerens funktion.
- Rør aldrig ved lysnetadapteren med våde hænder.
- Hvis du bemærker noget mærkeligt ved lysnetadapteren, skal du straks afbryde tilslutningen til stikkontakten.
- Enheden er ikke frakoblet lysnettet så længe den er sluttet til stikkontakten - heller ikke selv om der er sluttet for strømmen på enheden.
- Da lysnetadapteren bliver varm, når den har været brugt gennem længere tid, kan den føles meget varm, hvis man berører den med hånden.



## Forbudt brug

Tv'et må ikke placeres eller anvendes på steder eller i omgivelser eller situationer som de nedenfor beskrevne. Ellers kan tv'et fungere dårligt og forårsage brand, elektrisk stød og personskader.

### Placering:

- Udenørs (i direkte sollys), på stranden, på et skib eller et andet fartøj, i et køretøj, på hospitaler, ustabile placeringer, tæt på vand, fugt eller røg.

### Omgivelser:

- Steder, der er varme, fugtige eller meget støvede, hvor der kan komme insekter ind, hvor det kan blive udsat for mekaniske vibrationer, tæt på brændbare genstande (stearinlys o.l.).
- TV-apparatet må ikke udsættes for dryp eller stænk, og der må ikke anbringes væskefyldte genstande som f.eks. vaser på TV-apparatet.

## Situation:

- Brug, hvis dine hænder er våde, hvis kabinettet er afmonteret eller med tilbehør, der ikke anbefales af producenten. Tag tv'et netledning ud af stikkontakten i tordenvejr.
- Monter tv'et, så det rager frem i det åbne rum. Det kan medføre skader eller ødelæggelse på grund af en person eller en ting, som rammer ind i tv'et.



- Placer tv'et i fugtige ellers støvede omgivelser eller i et lokale med oliefyldt røg eller damp (nær kogepladser eller befugtere). Det kan medføre brand, elektrisk stød eller vridning.
- Monter tv'et på steder, der er udsat for ekstrem temperatur, som f.eks. i direkte sollys, i nærheden af en radiator eller i nærheden af en ventilationsåbning. I sådanne tilfælde kan tv'et blive overophedet, hvilket kan medføre, at kabinettet slår sig, og/eller at tv'et svigter.



- Hvis tv'et placeres i omklædningsrummet en offentlig badeanstalt eller spa/bad, kan tv'et blive ødelagt af luftbåret svovl osv.
- Hvis du vil opnå den bedste billedkvalitet, må du ikke udsætte skærmen for direkte belysning eller sollys.
- Undgå at flytte tv'et fra et koldt sted til et varmt sted. Pludselige ændringer i rumtemperaturen kan medføre kondensering. Det kan betyde, at tv'et viser et dårligt billede og/eller dårlige farver. Hvis det sker, skal du sørge for, at fugten fordamper helt, før du tænder for tv'et.

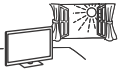

## Ituslåede dele:

- Du må ikke kaste genstande mod tv'et. Skærmglaset kan knuses af slaget og anrette alvorlig personskade.
- Hvis tv'ets overflade revner, må du ikke røre det, før du har trukket netledningen ud af stikkontakten. Ellers kan det medføre elektrisk stød.

## Når tv'et ikke er i brug

- Hvis du ikke anvender tv'et i flere dage, skal det afbrydes fra lysnettet af miljø- og sikkerhedshensyn.
- Da tv'et ikke er helt afbrudt fra lysnettet, selvom det er slukket, skal stikket tages ud af stikkontakten for at afbryde tv'et fuldkomment.
- Visse tv'er kan have funktioner, som kræver, at tv'et altid skal være i standby for at fungere korrekt.

## Børn

- Lad ikke børn klatre op på tv'et.
- Mindre tilbehør skal opbevares utilgængeligt for børn, så det ikke sluges ved en fejl.

## Hvis følgende problemer opstår...

**Sluk** tv'et og træk straks netledningen ud af stikkontakten, hvis følgende problemer opstår. Bed din forhandler eller Sony servicecenter om at få tv'et efterset af autoriserede serviceteknikere.

### Når:

- Netledningen er beskadiget.
- Stikket passer dårligt.
- Tv'et er beskadiget som følge af at være tabt eller slået, eller der er kastet genstande mod det.
- Væske eller genstande er trængt ind gennem kabinettets åbninger.

## Om LCD TV temperatur

Når LCD TV'et bruges gennem en længere periode, bliver det omgivende panel varmt. Du kan mærke, at det er varmt ved at berøre det med hånden.

## Forholdsregler

### Bemærk når du ser TV

- Der skal være moderat belysning, da det kan belaste dine øjne så tv'et ved dårligt lys eller i længere tid.
- Når du bruger hovedtelefoner, skal du justere lyden, så den ikke er for høj, da det kan skade hørelsen.

### LCD-skærm

- Selvom LCD-skærmen er fremstillet med højpræcisionsteknologi og 99,99 % eller flere effektive pixler, kan der forekomme sorte pletter eller lysende punkter (røde, blå eller grønne), der optræder konstant på LCD-skærmen. Det er en konstruktionsmæssig egenskab ved LCD-skærmen og ikke en fejl.
- Tryk ikke og skrab ikke frontfilteret, og placer ikke genstande oven på tv'et. Billedet kan blive uensartet, eller LCD-skærmen kan blive beskadiget.
- Hvis tv'et bruges et sted, hvor der er koldt, kan billedet virke udværet eller blive mørkt. Dette er ikke tegn på fejl. Fænomenerne forsvinder, efterhånden som temperaturen stiger.
- Der kan forekomme skygge billeder (ghosting), når der konstant vises stillbilleder. Det forsvinder efter et øjeblik.
- Skærmen og kabinettet kan blive varmt, når tv'et er i brug. Dette er ikke en fejl.
- LCD-skærmen indeholder en lille mængde flydende krystal. Følg de lokale regler og retningslinjer for bortskaffelse.

## Behandling og rengøring af tv'ets skærmoverflade og kabinet

Sørg for at tage netledningen til tv'et ud af stikkontakten før rengøring.

Følg nedenstående forholdsregler for at undgå nedbrydning af materialer eller skærmbelægning.

- Tør støv forsigtigt af skærmen/kabinettet med en blød klud. Hvis støvet sidder fast, skal skærmen tørres forsigtigt af med en hårdt opvredet blød klud, der er fugtet let med vand og et mildt rengøringsmiddel.
- Sprøjt aldrig vand eller rengøringsmidler direkte på tv'et. Det kan dryppe til bunden af skærmen eller udvendige dele og komme ind i tv'et, hvilket kan medføre skader på tv'et.
- Du må ikke bruge skuresvampe, opløsningsmidler eller syreholdige rengøringsmidler, skurepulver eller flygtige opløsningsmidler som alkohol, rensbenzin, fortynder eller insektmiddel. Brug af sådanne midler eller længerevarende kontakt med gummi- eller vinylmaterialer kan beskadige skærmens overflade og kabinetmaterialet.
- Berør ikke tv'et med dine hænder hvis de er påført nogen form for kemiske stoffer så som håndcreme eller solcreme.
- Jævnlig støvsugning af ventilationshullerne tilrådes for at sikre tilstrækkelig ventilation.
- Når vinklen på tv'et skal justeres, skal du bevæge det langsomt for at undgå, at det flytter sig eller glider ned fra bordstanderen.



## Ekstraudstyr

- Hold ekstraudstyr eller andet udstyr, der udsender elektromagnetisk stråling, på afstand af tv'et. Ellers kan billedforvrængning og/eller dårlig lyd forekomme.
- Dette udstyr er blevet testet og fundet i overensstemmelse med de grænser, der er fastsat i EMC-direktivet, ved hjælp af et signalkabel kortere end 3 meter.
- Dette udstyr er blevet testet og fundet i overensstemmelse med de grænser, der er fastsat i EMC-direktivet, ved hjælp af et RF-kabel kortere end 30 meter til restrikt/satellit/CATV-terminalen.

## Anbefaling af F type stik

Den indvendige tråd må ikke stikke mere ud fra tilslutningsdelen end 1,5 mm.

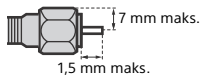

(Referencetegning af F type stik)

## Ved brug af trådløs funktion

- Brug ikke denne enhed i nærheden af medicinsk udstyr (pacemaker, osv.), da dette kan resultere i funktionsfejl i det medicinske udstyr.
- Selvom denne enhed sender/modtager scramblede signaler, vær opmærksom på uautoriseret aflytning. Vi hæfter ikke for følgerne heraf.
- Dette udstyr skal installeres og betjenes med en afstand på 20 cm eller mere mellem antennen for denne enhed, og en persons krop.

## Vær forsigtig ved håndtering af fjernbetjeningen

- Overhold den korrekte polaritet ved isætning af batterier.
- Brug ikke forskellige batterityper eller gamle og nye batterier samtidigt.
- Bortskaf batterier på en miljøvenlig måde. I visse områder kan der være regler for bortskaffelse af batterier. Rådspørg de lokale myndigheder.
- Behandl fjernbetjeningen med omhu. Tab den ikke, træd ikke på den, og spild ikke nogen form for væske på den.
- Læg ikke fjernbetjeningen på steder nær en varmekilde eller på steder i direkte sollys eller i fugtige lokaler.

## Bortskaffelse af tv'et



### Bortskaffelse af udtjente elektriske og elektroniske produkter (gælder for den Europæiske Union og andre lande med separate indsamlingssystemer)

Dette symbol på produktet eller emballagen angiver, at produktet ikke må bortskaffes som husholdningsaffald. Det skal i stedet indleveres på en genbrugsplads specielt indrettet til genanvendelse af elektriske og elektroniske produkter. Ved at sikre at produktet bortskaffes korrekt, forebygges de mulige negative konsekvenser for miljø og sundhed, som en ukorrekt affaldshåndtering af produktet kan forårsage. Genanvendelse af materialer bidrager til at bevare naturlige ressourcer. Yderligere information om genanvendelse af dette produkt kan fås hos den kommunale genbrugsstation, det lokale renovationselskab eller den butik, hvor produktet blev købt.



### Bortskaffelse af udtjente batterier (gælder for den Europæiske Union og andre lande med separate indsamlingssystemer)

Dette symbol på batteriet eller emballagen betyder, at batteriet, der blev leveret med dette produkt, ikke må bortskaffes som husholdningsaffald. På visse batterier kan dette symbol anvendes i kombination med et kemisk symbol. Det kemiske symbol for bly (Pb) er anført, hvis batteriet indeholder mere end 0,004 % bly. Ved at sikre at disse batterier bortskaffes korrekt, forebygges de mulige negative konsekvenser for miljø og sundhed, som en ukorrekt affaldshåndtering af batteriet kan forårsage. Genanvendelse af materialer bidrager til at bevare naturlige ressourcer. I tilfælde af produkter, der mhp. Sikkerhed, ydeevne eller dataintegritet kræver en permanent forbindelse med et indbygget batteri, bør batteriet udskiftes af kvalificeret servicepersonale. For at sikre en korrekt håndtering af batteriet skal det udtjente produkt afleveres på en genbrugsplads specielt indrettet til genanvendelse af elektriske og elektroniske produkter. Med hensyn til øvrige batterier, se venligst afsnittet der omhandler sikker fjernelse af batterier. Aflever batteriet til et indsamlingstede for genanvendelse af udtjente batterier. Yderligere information om genanvendelse af dette batteri kan fås ved at kontakte den kommunale genbrugsstation eller den butik, hvor produktet eller batteriet blev købt.



# Dele og knapper

## Knapper og indikatorer

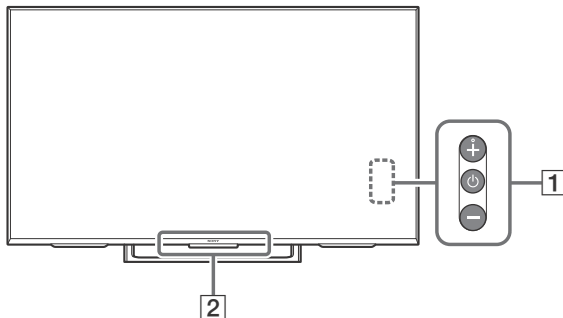

### 1 (Power) /+/-

**Når dit TV er slukket,**

Tryk på  for at tænde.

**Når dit TV er tændt,**

Tryk og hold  for at slukke.

Tryk på  flere gange for at ændre funktionen, og tryk derefter på + eller - knappen for at:

- Juster lydstyrken.
- Vælg kanalen.
- Valg af indgangskilde for TV.

### 2 **Fjernbetjeningens sensor\* / Lyssensor\* / Belysnings-LED**

Belysnings-LED'en lyser eller blinker i overensstemmelse med TV'ets status.

For yderligere oplysninger, se din Hjælpevejledning.

\* Anbring ikke noget i nærheden af sensoren.

DK

# Brug af fjernbetjening

## Beskrivelse af fjernbetjeningens dele

Fjernbetjeningens form, placering, tilgængelighed og funktion kan variere afhængigt af region/land/tv-model.

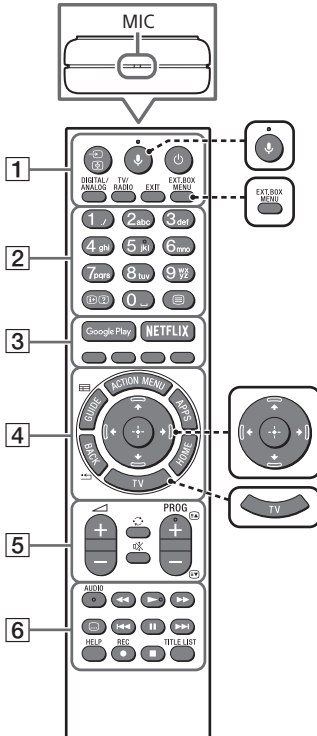

### 🗣️ (Mikrofon)

Brug stemmesøgning. (f.eks. søg på forskelligt indhold via tale).



### EXT.BOX MENU

Vis menuen for den tilsluttede eksterne boks (kabel/satellitboks).

- For modeller leveret med IR Blaster, tilslut og opsæt IR Blaster (side 11).
- Den eksterne boks' menu kan vises på nogle HDMI CEC-kompatible enheder, når IR Blaster ikke er leveret/tilsluttet.



### ⬆️/⬇️/⬆️/⬆️/⬆️ (Navigering D-Pad)

Skærmmenunavigation og valg.



### TV

Skift til en Tv-kanal eller input og få vist Tv-menulinjen.

### 1 (Indgangsvælger/Stop på side)

I TV-tilstand: Vis og vælg indgangskilden.  
I teksttilstand: Stop på den aktuelle side.

### (TV-standby)

Tryk på TV (standby) for at tænde eller slukke tv'et.

### DIGITAL/ANALOG

Skift mellem digital og analog tilstand.

### TV/RADIO

Skift mellem TV- eller RADIO-udsendelser.

### EXIT

Skift til den forrige skærm eller afslut menuen. Når en interaktiv tjeneste er tilgængelig, skal du trykke på denne knap for at afslutte tjenesten.

### 2 Talknapper

#### (Informationer/Vis skjult tekst)

Vis information.

#### (Tekst-TV)

Viser tekstinformationer.

### 3 Google Play

Få adgang til "Google Play"-onlineservice.

#### **NETFLIX (Kun ved begrænset region/land/TV-model)**

Få adgang til "NETFLIX"-onlineservice.

#### **Farveknapper**

Udfør tilsvarende funktion på det tidspunkt.

### 4 ACTION MENU

Åbn en liste over kontekstafhængige funktioner.

#### **GUIDE/**

Vis den digitale programvejledning.

#### **APPS**

Få adgang til forskellige tjenester og programmer.

#### **BACK/**

Vend tilbage til forrige skærm.

#### **HOME**

Vis TV-menuen Home.

### 5 +/- (Lydstyrke)

Juster lydstyrken.

#### **(Spring)**



Spring frem og tilbage mellem to kanaler eller indgange. TV'et skifter mellem den aktuelle kanal eller indgang og den sidst valgte kanal eller indgang.

#### **(Lydløs)**

Slå lyden fra. Tryk igen for at slå lyden til.

#### **PROG +/-/**

I TV-tilstand: Vælg kanalen.

I teksttilstand: Vælg næste () eller forrige () side.

### 6 AUDIO

Skift sprog for programmet, som aktuelt vises.



Betjen medieindhold på TV og tilsluttet BRAVIA Sync-kompatibel enhed.

#### **(Undertekst-indstilling)**

Slå undertekster til eller fra (når funktionen er tilgængelig).

### HELP

Vis menuen Hjælp. Her kan du få adgang til Hjælpevejledningen.

#### **REC**

Optag det aktuelle program med optagefunktionen USB HDD.

#### **TITLE LIST**

Vis Titellisten.

# Tilslutningsdiagram

For mere information om forbindelser, se i Hjelpevejledningen ved at trykke **HELP** på fjernbetjeningen.

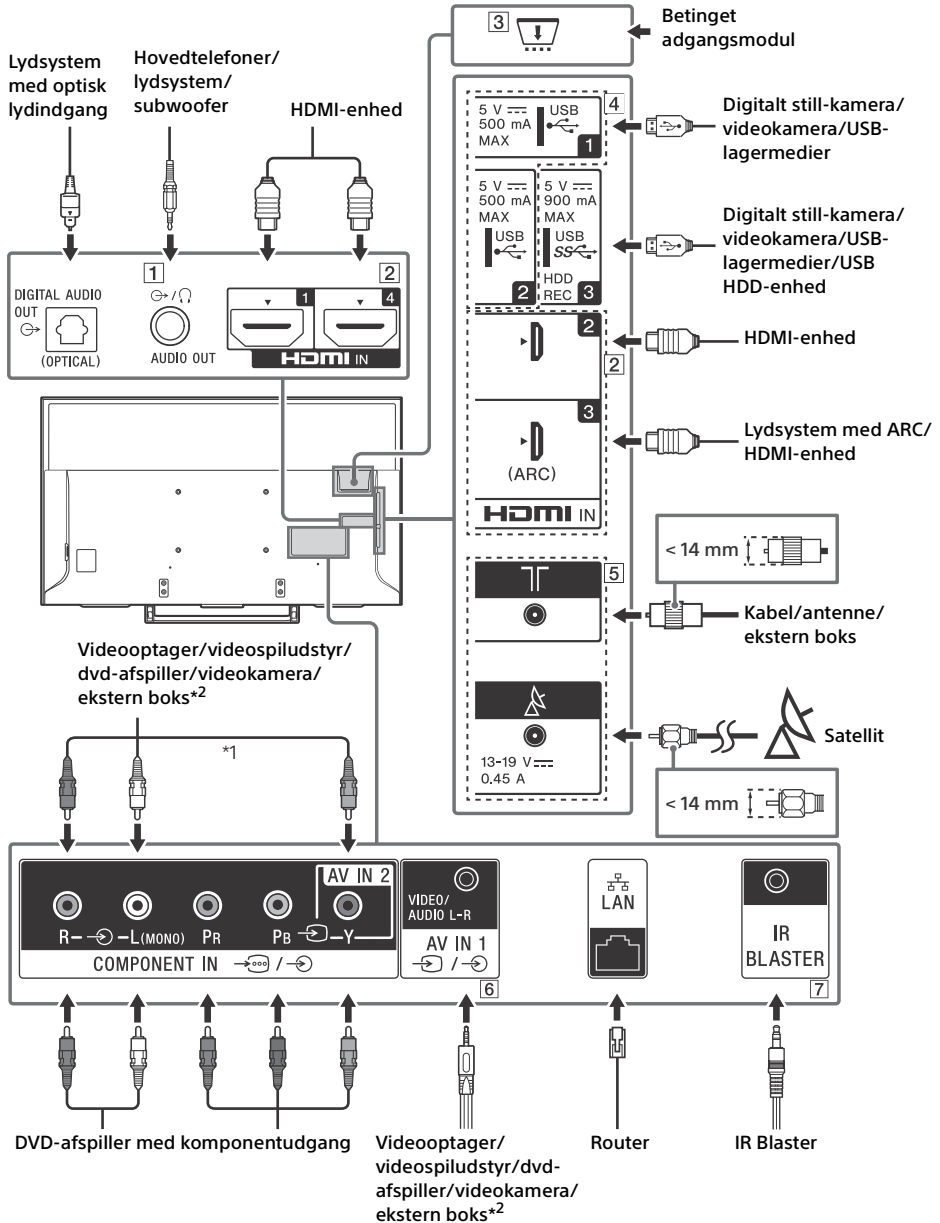

### 1 AUDIO OUT

- Understøtter kun 3-polet stereo minijack-stik.
- Tryk på **HOME**, hvis du til høre TV'ets lyd gennem det tilsluttede udstyr. Vælg [Indstillinger] → [Lyd] → [Hovedtelefon-/lydudgang], og vælg derefter det ønskede element.

### 2 HDMI IN 1/2/3/4

- HDMI-interfacet kan overføre både video og lyd via et enkelt kabel.

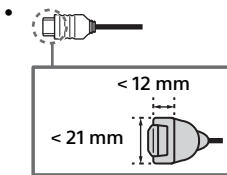

#### • HDMI IN 3 ARC (Audio Return Channel)

Tilslut dit lydssystem til HDMI IN 3 for at overføre Tv-lyd til dit lydssystem. Et lydssystem, der understøtter HDMI ARC, kan sende video til TV'et og modtage lyd fra TV'et via det samme HDMI-kabel. Hvis dit lydssystem ikke understøtter HDMI ARC, er det nødvendigt med DIGITAL AUDIO OUT (OPTICAL).

### 3 CAM (Conditional Access Module)

- Giver adgang til betalings-TV-tjenester. For detaljer henvises til betjeningsvejledningen, som fulgte med CAM-modulet.
- Du må ikke sætte et smart-kort direkte i TV'ets CAM-slot. Det skal altid først sættes i et CAM-modul fra en autoriseret forhandler.
- CAM understøttes ikke i nogle lande/områder. Spørg din autoriserede forhandler.
- En CAM-meddelelse vises muligvis, når du skifter til et digitalt program, efter at du har brugt Internet Video.

### 4 USB 1/2, USB 3 (HDD REC)\*<sup>3</sup>

- Tilslutning af en stor USB-enhed kan forstyrre andre tilsluttede enheder ved siden af den.
- En stor USB-enhed tilsluttes USB 1-stikket.
- Tilslut en USB HDD-enhed til USB 3-porten (blå).

### 5 (RF-indgang), (Satellitindgang)

- Tilslutninger for terrestrisk/kabel og satellit.

### 6 AV IN 1

- For en composite-tilslutning, skal du bruge et analogt forlænger-kabel (medfølger ikke).

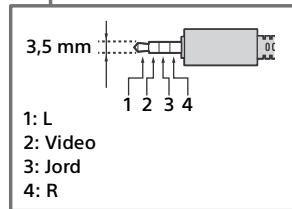

### 7 IR BLASTER\*<sup>3</sup>

- Brug din Sony-fjernbetjening til at styre din eksterne boks (kabel-/satellitboks). Tilslut IR Blaster-kablet\*<sup>3</sup> til IR Blaster-porten på dit Tv. Placer den ene eller begge af de andre to ender som vist herunder.

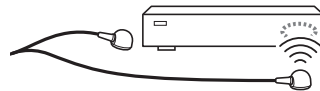

- For opsætning af IR Blaster, tryk på **HOME** og vælg [Indstillinger] → [Eksterne indgange] → [Opsætning af IR Blaster].

\*1 Ved tilslutning af monoudstyr tilsluttes til L (MONO)-lydstikket.

\*2 For en ekstern enhed der kun har SCART AV OUT, brug en SCART-RCA-adapter og et analogt forlænger-kabel.

\*3 Kun ved begrænset region/land/TV-model.

# Vægmontering af tv'et

## Anvendelse af det valgfrie beslag til vægmontering

Tv'ets betjeningsvejledning viser kun trinnene til klargøring af Tv'et for vægmonteringen, før det er installeret på væggen.

### Til kunderne:

Af hensyn til produktets og den generelle sikkerhed anbefaler Sony på det kraftigste, at monteringen af tv'et udføres af en Sony-forhandler eller en autoriseret installatør. Forsøg ikke at montere det selv.

### Til Sony-forhandlere og installatører:

Vær opmærksom på sikkerheden under montering, vedligeholdelse og eftersyn af produktet.

Monteringen af dette produkt kræver tilstrækkelig ekspertise. Dette er især vigtigt, når du skal finde ud af, om væggen kan bære tv'ets vægt. Monteringen af dette produkt skal udføres af en Sony-forhandler eller autoriseret installatør under hensyntagen til sikkerheden. Sony er ikke ansvarlig for beskadigelse eller personskade, der opstår som følge af forkert håndtering eller forkert montering.

Brug beslaget til vægmontering SU-WL450 (medfølger ikke) til installation af Tv'et på væggen. Når du fastgør dit Beslag til vægmontering, skal du læse den Betjeningsvejledning og det Monteringsark, der fulgte med dit Beslag til vægmontering.

### Bemærk

- Opbevar de fjernede skruer et sikkert sted – utilgængeligt for børn.
- For at undgå at beskadige LCD-skærmens overflade ved fjernelse af foden fra Tv'et, placer Tv'et med dets skærm vendende nedad, på en plan stabil overflade, dækket med et tykt, blødt lag stof.



For vejledning til installation af beslag til vægmontering, se installationsvejledningen (Beslag til vægmontering) på din Tv-models produktside.  
[www.sony.eu/support/](http://www.sony.eu/support/)

## For at afmontere Tv-foden fra Tv'et.

Kun KD-55XF80xx

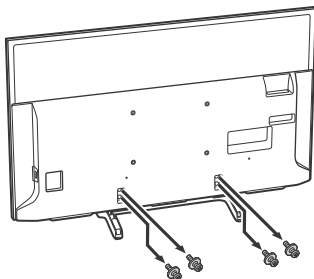

Kun KD-49/43XF80xx

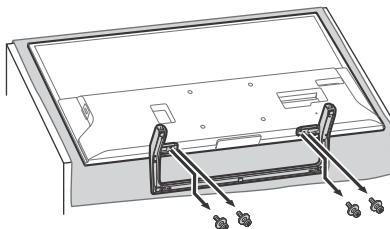

## Fejlfinding

Ved generel fejlfinding for emner som: sort skærm, ingen lyd, frosset billede, TV'et reagerer ikke, eller netværk afbrydes, gøres følgende.

- 1 Genstart dit TV ved at trykke på afbryderen på fjernbetjeningen, indtil der vises en meddelelse. TV'et vil genstarte. Hvis TV'et ikke genoprettes så prøv at frakoble TV'et fra stikkontakten i to minutter, og sæt det i igen.
- 2 Se i Hjælpevejledningen ved at trykke **HELP** på fjernbetjeningen.
- 3 Tilslut dit tv til internettet, og udfør en softwareopdatering.
- 4 Besøg Sonys supporthjemmeside (oplysninger på bagsiden).

### Når [En ny softwareopdatering til TV-systemet er tilgængelig...] meddelelsen vises.

Sony anbefaler på det kraftigste at opdatere TV-softwaren, ved at vælge [Opdater nu]. Disse softwareopdateringer forbedrer dit TV's ydeevne, eller tilføjer nye funktioner. Den følgende skærm med [Opdatering...] (Opdaterer...) vises, og belysnings-LED'en blinker hvidt, mens softwaren opdateres.

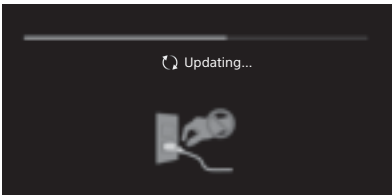

Du må ikke fjerne netledningen under en softwareopdatering. Hvis du gør dette, afsluttes softwareopdateringen ikke korrekt, hvilket kan medføre softwarefejl. Softwareopdateringer varer op til 15 minutter.

### Når du sætter TV'ets stik i, kan der gå et stykke tid, før TV'et kan tændes, selvom du trykker på afbryderen på fjernbetjeningen eller på TV'et.

Det tager tid at initialisere systemet. Vent omkring et minut, og prøv igen.

## Problemer og løsninger

### Når belysnings-ID'en blinker rødt.

- Tæl hvor mange gange den blinker (intervaltid er tre sekunder).  
Nulstil TV'et ved at trække netledningen ud af TV'et i to minutter og derefter tænde TV'et. Hvis problemet ikke forsvinder, skal du tage stikket ud af stikkontakten, og kontakte din forhandler eller Sony servicecenter, med det antal gange belysnings-LED'en blinker.

### Jordbunden/kabel-service kan ikke modtages.

- Kontroller antennen/kabelforbindelsen og booster-indstillinger.
- Vælg jordbunden/kabel-service ved at trykke på **DIGITAL/ANALOG** på fjernbetjeningen. Hvis sendetjenesten ikke vises, tryk på **TV** og tryk herefter på **DIGITAL/ANALOG**.
- Jordbundet signal kan undertrykkes, hvis der er et stærkt signal udsendt i nærheden.
- Efter flytning til et nyt hus eller forsøg på at modtage nye tjenester, forsøg en tjeneste-søgning ved at vælge [Digital programindstilling].

### Satellit-service kan ikke modtages.

- Kontrollér satellit-kabelforbindelsen.
- Når [Intet signal. LNB-overbelastning...] meddelelsen vises, skal du tage stikket ud af stikkontakten. Sørg så for, at satellitkablet ikke er beskådet, og satellitsignal-linjen er ikke kortsluttet i satellit-stikket.

### Fjernbetjeningen virker ikke.

- Udskift batterierne.

### Knappen EXT.BOX MENU på fjernbetjeningen fungerer ikke.

- Tilslutte og opsætte IR Blaster (kun for modeller leveret med IR Blaster) (side 11).
- Tilslutte en HDMI CEC-kompatibel enhed (undtaget modeller leveret med IR Blaster) og skift til det input.

### Børnesikringen til sendesystem-adgangskoden er blevet glemt.

- Indtast 9999 for PIN-koden, og vælg [Skift PIN-kode].

### Tv'ets omgivelser bliver varme.

- Når tv'et bruges i en længere periode, bliver tv'ets omgivelser varme. Du kan mærke, at det er varmt ved at berøre det med hånden.

# Specifikationer

## System

### Panelsystem

LCD-panel (flydende krystal), LED-baggrundslys

### Tv-system

Afhænger af land/områdevalg/tv-model

Analog: B/G, D/K, I

Digital: DVB-T/DVB-C  
DVB-T2\*

Satellit\*: DVB-S/DVB-S2

### Farvesystem

PAL, SECAM, NTSC3.58 (kun video), NTSC4.43  
(kun video)

### Kanaldækning

Afhænger af land/områdevalg/tv-model

Analog: UHF/VHF/kabel

Digital: UHF/VHF/kabel

Satellit\*: IF-frekvens 950-2.150 MHz

### Lydeffekt

10 W + 10 W

### Trådløs teknologi

Protokol IEEE802.11ac/a/b/g/n

(IEEE802.11ac er ikke tilgængelig i alle lande/  
områder).

Bluetooth Version 4.1

### Frekvensbånd

Trådløst LAN (IEEE 802.11ac/a/b/g/n)	
Frekvensområde	Udgangseffekt
2.400 - 2.483,5 MHz	< 20,0 dBm
5.150 - 5.250 MHz	< 23,0 dBm
5.250 - 5.350 MHz	< 20,0 dBm
5.470 - 5.725 MHz	< 20,0 dBm
5.725 - 5.850 MHz	< 13,9 dBm

Bluetooth	
Frekvensområde	Udgangseffekt
2.400 - 2.483,5 MHz	< 10,0 dBm

### RMF-TX310E

Bluetooth	
Frekvensområde	Udgangseffekt
2.400 - 2.483,5 MHz	< 10,0 dBm

### Softwareversion

TV: PKG . . . . .EUA

Tryk på **HELP** på fjernbetjeningen for at se softwareversionen.

Fjernbetjening: . . . . .

Tryk på **HOME**, vælg derefter [Indstillinger] → [Stemmestyret Fjernbetjening] → [Softwareversion].

En hver opdatering af software/firmware til dette produkt/tilbehør/komponenter vil aldrig i fremtiden påvirke overensstemmelsen med bestemmelserne i direktiv 2014/53/EU.

\* Ikke alle tv-sæt har DVB-T2 eller DVB-S/S2-teknologi eller satellitantenneterminal.

## Indgangs-/Udgangsstik

### Antennekabel

75 ohm, eksternt stik til VHF/UHF

### Satellitantenne

Hunstik af F-type stik, 75 ohm.

DISEqC 1.0, LNB 13 V/18 V & 22 kHz-tone, Enkeltkabeldistribution EN50494.

→ / → AV IN 1

Video-/lydindgang (minijack)

→ / → COMPONENT IN

YPbPr (komponentvideo): 1080p (50, 60 Hz), 1080i (50, 60 Hz), 720p (50, 60 Hz), 576p, 576i, 480p, 480i

Lydindgang (phono-jackstik)

→ AV IN 2

Videoindgang (almindeligt phonostik med Y-indgang)

HDMI IN 1/2/3/4 (understøtter 4K-opløsning, HDCP 2.2-kompatibel)

### Video:

4096 × 2160p (50, 60 Hz)<sup>\*1\*2</sup>, 4096 × 2160p (24 Hz)<sup>\*1</sup>, 3840 × 2160p (50, 60 Hz)<sup>\*2</sup>, 3840 × 2160p (24, 25, 30 Hz), 1080p (30, 50, 60 Hz), 1080i (50, 60 Hz), 720p (30, 50, 60 Hz), 720i (50, 60 Hz), 576p, 576i, 480p, 480i, Pc-formater<sup>\*3</sup>

\*1 Når 4096 × 2160p er input og [Bredformatstilstand] er sat til [Normal], vises opløsningen som 3840 × 2160p. For at vise 4096 × 2160p, sæt indstillingen [Bredformatstilstand] til [Fuld 1] eller [Fuld 2].

\*2 Kun HDMI IN 2/3. For at understøtte 18 Gbps, indstil [HDMI-signalformat] til [Forbedret format].

\*3 Se Hjælpevejledningen for detaljer.

### Lyd:

5,1-kanals lineær PCM: 32/44,1/48/88,2/96/176,4/192 kHz 16/20/24 bit, Dolby Digital, Dolby Digital Plus og DTS

ARC (Audio Return Channel) (kun HDMI IN 3)  
(to-kanals lineær PCM: 48 kHz 16 bit, Dolby Digital, Dolby Digital Plus, DTS)



## ⇨ DIGITAL AUDIO OUT (OPTICAL)

Digitalt optisk stik (to-kanals lineær PCM: 48 kHz 16 bit, Dolby Digital, DTS)

## AUDIO OUT ⇨/⇦ (Stereo-minijack)

Hovedtelefon, lydudgang, subwoofer

## ⇨\*1, ⇨\*2, **SS**⇨\*3 (HDD REC)\*1

USB-port (**SS**⇨\*3 USB HDD-enhed til REC-funktion)

USB-port 1 og 2 understøtter High Speed USB (USB 2.0).

USB-port 3 understøtter Super Speed USB (USB 3.1 Gen 1).



CAM (Conditional Access Module)-holder

## LAN

10BASE-T/100BASE-TX-stik

(Forbindelseshastigheden kan variere, afhængigt af netværksmiljøet. 10BASE-T/100BASE-TX-kommunikationshastigheden og -kvaliteten garanteres ikke for dette tv.)

## ⊖ ⊕ DC IN 19.5 V (kun modeller med

medfølgende netadapter)

Netadapterens indgang

## IR BLASTER\*1

IR Blaster kabelindgang (minijack-stik)

## Andre

### Ekstraudstyr

Beslag til vægmontering: SU-WL450

### Driftstemperatur

0 °C til 40 °C

### Driftsfugtighed

10 % til 80 % RH (ikke-kondenserende)

## Strøm, datablad og andet

### Strømkvav

Undtaget modeller med medfølgende netadapter

220 V - 240 V AC, 50 Hz

Kun modeller med medfølgende netadapter

19,5 V DC med netadapter

Rating: Input 220 V - 240 V AC, 50 Hz

### Lavenergiklasse

KD-55XF80xx: A

KD-49XF80xx: A

KD-43XF80xx: A

### Skærmstørrelse (målt diagonalt) (Ca.)

KD-55XF80xx: 138,8 cm / 55 tommer

KD-49XF80xx: 123,2 cm / 49 tommer

KD-43XF80xx: 108,0 cm / 43 tommer

## Strømforsbrug

i [Standard] tilstand

KD-55XF80xx: 95 W

KD-49XF80xx: 85 W

KD-43XF80xx: 67 W

i [Kraftig] tilstand

KD-55XF8096: 166 W

KD-49XF8096: 143 W

KD-43XF8096: 120 W

## Gennemsnitligt årligt energiforsbrug\*2

KD-55XF80xx: 132 kWh

KD-49XF80xx: 118 kWh

KD-43XF80xx: 93 kWh

## Strømforsbrug i standby\*3\*4

0,50 W (13 W i software-/EPG-opdateringstilstand)

## Skærmopløsning

3.840 punkter (vandret) × 2.160 linjer (lodret)

## Udgangseffekt

USB 1/2

5 V  $\overline{=}$  500 mA MAKS

USB 3

5 V  $\overline{=}$  900 mA MAKS

## Mål (Ca.) (b × h × d)

Inkl. tv-fod

KD-55XF80xx: 123,2 × 77,2 × 25,2 cm

KD-49XF80xx: 109,6 × 69,1 × 25,2 cm

KD-43XF80xx: 96,4 × 61,7 × 24,2 cm

Uden tv-fod

KD-55XF80xx: 123,2 × 71,6 × 5,7 cm

KD-49XF80xx: 109,6 × 64,0 × 5,7 cm

KD-43XF80xx: 96,4 × 56,7 × 5,7 cm

## Vægt (Ca.)

Inkl. tv-fod

KD-55XF80xx: 18,6 kg

KD-49XF80xx: 12,9 kg

KD-43XF80xx: 10,8 kg

Uden tv-fod

KD-55XF80xx: 17,6 kg

KD-49XF80xx: 12,2 kg

KD-43XF80xx: 10,1 kg

\*1 Kun ved begrænset region/land/TV-model.

\*2 Energiforsbrug pr. år baseret på tv'ets strømforsbrug ved brug 4 timer om dagen 365 om året. Det egentlige energiforsbrug afhænger af, hvordan tv'et bruges.

\*3 Den angivne standbyeffekt nås, når tv'et har afsluttet nødvendige interne processer.

\*4 Strømforsbruget i standby øges, når TV'et er tilsluttet netværket.

## Bemærk

- Fjern ikke dummy-kortet fra TV CAM (Conditional Access Module)-holderen medmindre du vil indsætte et smartcard i CAM-holderen.
- Tilgængeligheden af ekstraudstyr afhænger af land/område/tv-model/lager.
- Design og specifikationer kan ændres uden varsel.

## Bemærkninger om digital TV-funktion

- Digitale tv (DVB terrestrisk, satellit og kabel), interaktive tjenester og netværksfunktioner er muligvis ikke tilgængelige i alle lande eller områder. Nogle funktioner er muligvis ikke aktiveret eller fungerer måske ikke korrekt hos nogle leverandører og netværksmiljøer. Nogle tv-udbydere kan opkræve et gebyr for deres ydelser.
- Dette TV understøtter digital udsendelse ved hjælp af MPEG-2, H.264/MPEG-4 AVC og H.265/HEVC codec, men kompatibilitet med alle operatør/service-signaler, som kan ændre sig over tid, kan ikke garanteres.

## Oplysninger om varemærker

- Ordene HDMI og HDMI High-Definition Multimedia Interface og HDMI-logoet er varemærker eller registrerede varemærker tilhørende HDMI Licensing Administrator, Inc. i USA og andre lande.
- Fremstillet under licens fra Dolby Laboratories. Dolby, Dolby Audio og det dobbelte D-symbol er varemærker tilhørende Dolby Laboratories.
- "BRAVIA", BRAVIA og BRAVIA Sync er varemærker eller registrerede mærker tilhørende Sony Corporation.
- Gracenote, Gracenote logoet og logotype, logoet "Powered by Gracenote" er enten registrerede varemærker eller varemærker tilhørende Gracenote, Inc. i USA og/eller andre lande.
- Vewd® Core. Copyright 1995-2017 Vewd Software AS. All rights reserved.
- Google, Android TV, Google Play, Chromecast built-in, YouTube og andre relaterede mærker og logoer er varemærker tilhørende Google LLC.
- Wi-Fi®, Wi-Fi Alliance®, Wi-Fi Direct® og Miracast® er registrerede varemærker tilhørende Wi-Fi Alliance.
- Wi-Fi Protected Setup™ er et varemærke tilhørende Wi-Fi Alliance.

- Logoet Wi-Fi CERTIFIED™ er et certificeringsmærke tilhørende Wi-Fi Alliance.
- For DTS-patenter henvises til <http://patents.dts.com>. Fremstillet under licens fra DTS, Inc. DTS, Symbol, & DTS og Symbol er sammen registrerede varemærker og DTS Digital Surround er et varemærke tilhørende DTS, Inc. © DTS, Inc. Alle rettigheder forbeholdes.
- Bluetooth® ordmærket og logoer er registrerede varemærker ejet af Bluetooth SIG, Inc., og enhver anvendelse af sådanne mærker anvendes af Sony Corporation under licens. Andre varemærker og handelsnavne tilhører deres respektive ejere.
- Netflix er et registreret varemærke tilhørende Netflix, Inc.
- DiSEqC™ er et varemærke tilhørende EUTELSAT. Dette tv understøtter DiSEqC 1.0. Dette tv er ikke beregnet til at styre motoriserede antenner.
- TUXERA er et registreret varemærke tilhørende Tuxera Inc. i USA og andre lande.
- USB-IF SuperSpeed USB Trident-logoet er et registreret varemærke tilhørende USB Implementers Forum, Inc. 
- Alle andre varemærker er tilhørende deres respektive ejere.



# Sisällysluettelo

TÄRKEÄ HUOMAUTUS.....	2
Turvallisuusohjeet.....	3
Varotoimenpiteet.....	5
Osat ja säätimet.....	7
Säätimet ja ilmaisimet.....	7
Kaukosäätimen käyttäminen.....	8
Kaukosäätimen osien kuvaus.....	8
Liitäntäkaavio.....	10
Television asennus seinälle.....	12
Lisävarusteena saatavan seinäasennuskiinnittimen käyttäminen... ..	12
Vianmääritys.....	13
Ongelmat ja ratkaisut.....	13
Tekniset tiedot.....	14

## Internet-yhteys ja tietosuojat

Tämä tuote yhdistyy Internetiin, Internet-yhteyden varmistamiseksi, alkuasennuksen aikana heti, kun verkko on kytketty ja myöhemmin Kotivalikon määrittämiseksi. IP-osoitettasi käytetään tässä ja kaikissa muissa Internet-yhteyksissä. Jos et halua IP-osoitettasi käytettävän ollenkaan, älä aseta langatonta Internet-toimintoa, äläkä yhdistä Internet-johtoa. Katso yksityisyydensuojantiedot, jotka on esitetty asetusikkunoissa, saadaksesi lisätietoja Internet-yhteyksistä.

## Johdanto

Kiitos, että valitsit tämän Sonyn tuotteen. Lue nämä käyttöohjeet huolellisesti, ennen kuin alat käyttää televisiota. Säilytä käyttöohjeet tulevaa tarvetta varten.

## Huomautus

- Lue ennen TV:n käyttöä kohta "Turvallisuusohjeet" (sivu 3).
- Asetusoppaassa ja tässä käyttöohjeessa käytetyt kuvat ja piirrookset ovat ohjeellisia ja voivat poiketa kyseisestä tuotteesta.
- Mallinimen "xx"-kirjain vastaa numeroa, joka liittyy rakenteeseen, väriin tai TV-järjestelmään.

## Pöytäjalustan kiinnittäminen TV:hen.

Katso ohjeet pehmusteen päällä olevasta Asetusoppaasta.

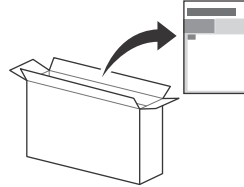

## Ohje

Saat lisää vianmääritysohjeita ja muita hyödyllisiä tietoja suoraan TV:stäsi. Avaa aihealueetlo tai etsi aiheita hakusanalla painamalla kaukosäätimen **HELP**-painiketta.

## Käyttöopas (Manual)

Tarkempia tietoja saat valitsemalla [Käyttöopas] TV:n Ohje-valikosta. Voit käyttää Käyttöopasta myös tietokoneella tai älypuhelimella (tiedot takakannessa).

## Tunnistemerkitöjen sijainti

Mallinumerotiedot, valmistuspäivämäärä (vuosi/kuukausi) ja jännitemerkintä sijaitsevat television takaosassa tai pakkauksessa. Malleille, joiden toimitukseen sisältyy verkkolaite: Verkkolaitteen mallinnumero- ja sarjanumerotiedot sijaitsevat verkkolaitteen pohjassa.

## VAROITUS

ÄLÄ SIIJOITA  
KYNTTILÄÄ TAI MUUTA  
AVOTULTA TÄMÄN TUOTTEEN  
LÄHELLE, JOTTA VÄLTÄT  
TULIPALON VAARAN.



## TÄRKEÄ HUOMAUTUS

Tämä tuote on valmistettu Sony Corporationin puolesta, Sony Corporation, 1-7-1 Konan Minato-ku Tokyo, 108-0075 Japani. Tämän tuotteen Euroopan Unionin lainsäädännön vaatimustenmukaisuutta koskevat kyselyt tulee osoittaa valtuutetulle edustajalle, Sony Belgium, bijkantor van Sony Europe Limited, Da Vincilaan 7-D1, 1935 Zaventem, Belgia. Huolto tai takuu asioita koskevat kyselyt pyydämme ystävällisesti osoittamaan takuu tai huolto dokumenteissa mainituille edustajille.

## Radiolaitteisiin liittyvä huomautus



Sony Corporation ilmoittaa täten, että radiolaitteet tyyppiä KD-55XF8096, KD-49XF8096, KD-43XF8096 noudattavat direktiiviä 2014/53/EU.

EU-vaatimustenmukaisuusilmoituksen koko teksti on luettavissa seuraavassa osoitteessa: <http://www.compliance.sony.de/>

Tätä radiolaitetta voidaan käyttää EU:n alueella loukkaamatta sovellettavia vaatimuksia radiotaajuuksien käytöstä.

Huomautus asiakkaille: seuraavat tiedot koskevat ainoastaan laitteita, joita myydään EU:n direktiivellä noudattavissa maissa.

Langatonta televisiojärjestelmää voi käyttää seuraavissa maissa: AT, BE, HR, CY, CZ, DK, EE, FI, FR, DE, EL, HU, IE, IT, LV, LT, LU, MT, NL, PL, PT, SK, SI, ES, SE, UK, IS, LI, NO, CH, BG, RO, TR, AL, BA, MK, MD, RS, ME, Kosovo

Tätä laitetta voidaan käyttää muissa Euroopan ulkopuolisissa maissa.

## Turvallisuusohjeet

### VAROITUS

#### Huomio

Räjähdyksivaara, jos paristo korvataan väärän tyyppisellä paristolla. Älä altista paristoja liialliselle kuumuudelle, kuten auringonpaisteelle, avotulelle tai vastaaville, eikä erittäin alhaiselle ilmanpaineelle. Nämä voivat aiheuttaa räjähdyksen tai tulenaran nesteen tai kaasun vuodon.

#### Asennuspaikan vakaus

Televisio saattaa pudota ja aiheuttaa vakavan loukkaantumisen tai kuoleman.

Älä koskaan sijoita televisiota epävakaaseen paikkaan. Televisio saattaa pudota ja aiheuttaa vakavan loukkaantumisen tai kuoleman. Usein erityisesti lasten loukkaantuminen voidaan välttää noudattamalla seuraavia yksinkertaisia varoitoimia:

- Käytä television valmistajan suosittelemaa kaappia tai jalustaa.
  - Käytä vain huonekaluja, jotka kantavat television painon turvallisesti.
  - Varmista, että televisio ei ulotu sen alla olevan huonekalun reunojen ulkopuolelle.
  - Älä sijoita televisiota korkean huonekalun päälle (esimerkiksi kaappi tai kirjahylly) kiinnittämättä huonekalua ja televisiota soveltuvaan tukeen.
  - Älä aseta television ja sen alustan väliin liinoja tai muita materiaaleja.
  - Opeta lapsille, että huonekalujen päälle kipeäminen televisioon tai sen säätimiin ulottumiseksi on vaarallista.
- Jos säilytät vanhan televisiosi ja siirrät sen toiseen paikkaan, huomioi samat seikat sen sijoittelussa.

#### Asennus ja käyttö

Noudata television asennuksessa ja käytössä seuraavia ohjeita välttääksesi tulipalon tai sähköiskun vaaran tai laitteen vaurioitumisen ja/tai henkilövahingot.

Laitteiston liittäminen sekä rakennuksen sähköverkon suojamaadoitukseen tai muuhun maadoitettuun laitteeseen että televisioverkkojärjestelmään koaksiaalikaapelilla saattaa joissakin olosuhteissa aiheuttaa tulipalovaaran.

Televisioverkkojärjestelmään liittäminen tulee siksi tehdä tietyin taajuusalueen alapuolella sähköeristyslaitteen kautta (galvaaninen erotin, ks. EN 60728-11).

#### Asennus

- Televisio on sijoitettava helposti käsillä olevan verkkopistorasian lähelle.
- Aseta TV tukevalle, tasaiselle alustalle, ettei se kaadu ja aiheuta henkilö- tai omaisuusvahinkoja.
- Asenna televisio paikkaan, jossa sitä ei voida vetää, työntää tai kaataa.

- Asenna televisio niin, ettei sen pöytäjalusta työnny televisiojalustan ulkopuolelle (ei sisälly toimitukseen). Jos pöytäjalusta työnny televisiojalustan ulkopuolelle, se voi aiheuttaa television kaatumisen, putoamisen tai henkilövahingon tai television vaurioitumisen.

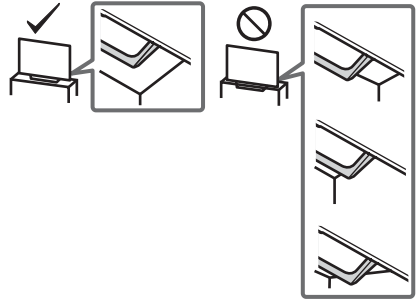

- Seinäasennuksen saa suorittaa ainoastaan asiantunteva henkilöstö.
- Turvallisuussyistä on erittäin tärkeää käyttää Sonyn varusteita: – Seinäasennuskiinnitin SU-WL450
- Muista käyttää seinäasennuskiinnittimen mukana toimitettuja ruuveja, kun kiinnität seinäasennuskiinnittimen TV-vastaanottimeen. Mukana toimitetut ruuvit on suunniteltu kuvan mukaisesti seinäasennuskiinnittimen asennuspinnasta mitattuna. Ruuvien halkaisija ja pituus vaihtelevat riippuen seinäasennustelineen mallista. Muiden kuin mukana toimitettujen ruuvien käyttö voi aiheuttaa vaurioita television sisäosiin, television putoamisen tai muuta vahinkoa.

8 mm - 12 mm

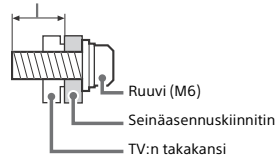

#### Laitteen kuljettaminen ja siirtäminen

- Irrota kaikki johdot ennen television siirtämistä.
- Suurikokoisen television siirtämisessä tarvitaan vähintään kaksi henkilöä.
- Kun TV:tä kuljetetaan käsin, pidä siitä kiinni alla olevan mukaisesti. Älä paina LCD-näytön pintaa tai näytön ympärillä olevaa kehystä.
- Kun nostat tai siirrät televisiota, kannattele sitä tukevasti alapuolelta.

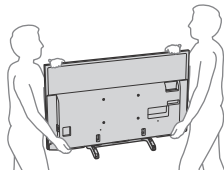

- Älä altista laitetta iskuille tai liialliselle tärinälle kuljetuksen aikana.
- Kun toimitat television huoltoon, tai kun kuljetat sitä muuton yhteydessä, pakkaa laite akuperäiseen pakkaukseen ja suojaa se akuperäisillä pakkausmateriaaleilla.

## Kaatumisen estäminen

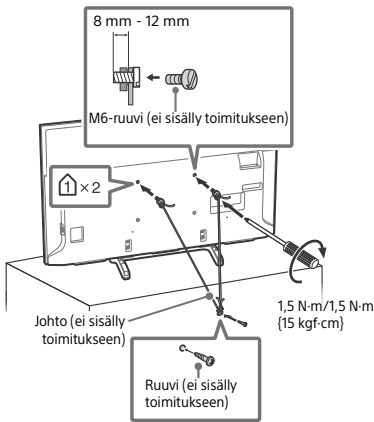

## Ilmanvaihto

- Älä peitä television ilmanvaihtaukkoja äläkä työnnä mitään kotelon sisään.
- Jätä television ympärille tilaa alla olevan kuvan mukaisesti.
- Sonyn seinäasennustelineen käyttäminen on erittäin suositeltavaa riittävän ilmankierron varmistamiseksi.

## Asennus seinälle

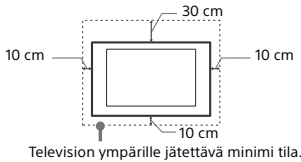

## Asennus jalustalle

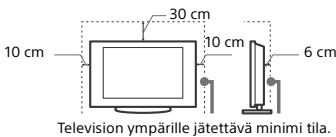

- Noudata seuraavia ohjeita varmistaaksesi asianmukaisen ilmanvaihdon ja estääksesi liian tai pölyn kerääntymisen:
  - Älä asenna televisiota takaosan varaan, ylösalaisin, takaperin tai sivuttain.
  - Älä sijoita televisiota hyllyn, maton tai vuoteen päälle tai kaapin sisälle.
  - Älä peitä televisiota millään tekstiilillä tai muilla vastaavilla, esimerkiksi verhoilla tai sanomalehdellä jne.
  - Älä asenna televisiota alla olevien kuvien mukaisesti.

Ilmankierto estynyt.

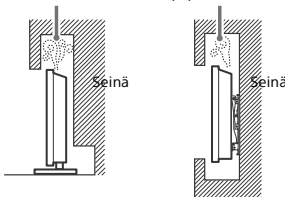

## Verkkovirtajohto

Noudata verkkovirtajohtojen ja pistorasian käsittelyssä seuraavia ohjeita välttääksesi tulipalon tai sähköiskun vaaran, laitteen vaurioitumisen ja/tai henkilövahingot:

- Käytä ainoastaan Sonyn verkkovirtajohtoa. Älä käytä muiden valmistajien johtoja.
- Työnnä pistoke kunnolla pistorasiaan.
- Television saa kytkeä ainoastaan verkkovirtaan 220 V - 240 V AC.
- Irrota verkkovirtajohto pistorasiasta kaapeleiden asennuksen ajaksi turvallisuuden vuoksi. Varo kompastumasta kaapeleihin.
- Irrota verkkovirtajohto pistorasiasta ennen kuin teet mitään toimenpiteitä televisiolle tai siirrät sitä.
- Pidä verkkovirtajohto etäällä lämmönlähteistä.
- Irrota pistoke pistorasiasta ja puhdista se säännöllisin väliajoin. Jos pistoke on pölyinen ja siihen tiivistyy kosteutta, sen eriste voi vaurioitua ja seurauksena voi olla tulipalo.

## Huomautus

- Älä käytä television mukana toimitettua verkkovirtajohtoa minkään muun laitteen virtaliitännässä.
- Älä purista, taivuta tai kierrä verkkovirtajohtoa voimakkaasti. Johtimet voivat paljastua tai rikkoutua.
- Älä tee muutoksia verkkovirtajohtoon.
- Älä aseta raskaita esineitä verkkovirtajohtojen päälle.
- Kun irrotat pistokkeen pistorasiasta, älä vedä johdosta.
- Älä kytke liian montaa laitetta samaan pistorasiaan.
- Älä käytä vääranlaista tai viallista pistorasiaa.

## VERKKOLAITETTA KOSKEVA HUOMAUTUS (vain mallit, joiden toimitukseen sisältyy verkkoalaite)

### Varoitus

Suojaa tämä laite sateelta ja kosteudelta tulipalo- ja sähköiskuvaaran estämiseksi.

Älä aseta maljakkoita tai muita nestettä sisältäviä esineitä laitteen päälle tulipalo- ja sähköiskuvaaran vuoksi. Älä asenna tätä laitetta suljettuun tilaan, esimerkiksi kirjahyllyn tai vastaavaan.

- Varmista, että pistorasia on lähellä laitetta ja että siihen on helppo päästä käsiksi.
- Varmista, että käytät toimitettua verkkolaitetta ja virtajohtoa.
- Älä käytä mitään muuta verkkolaitetta. Se voi aiheuttaa toimintahäiriön.
- Liitä verkkolaite helposti käsillä olevaan pistorasiaan.
- Älä käänä virtajohtoa verkkolaitteen ympärille. Sydänlanka saattaa katketa ja/ tai se voi aiheuttaa toimintahäiriön mediavastaanottoimeen.



- Älä koske verkkolaitteeseen märillä käsillä.
- Jos havaitset verkkolaitteen toiminnassa jotain tavallista poikkeavaa, irrota se heti pistorasiasta.
- Vastaanotinta ei kytketä irti verkkovirrasta niin kauan kuin se on liitetty pistorasiaan, vaikka siitä olisi katkaistu virta.
- Koska verkkolaite lämpenee pitkäaikaisessa käytössä, se saattaa tuntua kuumalta, kun sitä kosketaan kädellä.

## Kielletyt käyttötavat

Älä asenna tai käytä televisiota seuraavassa kuvatuissa paikoissa, ympäristöissä tai tilanteissa. Seurauksena voi olla toimintahäiriöitä, jotka aiheuttavat tulipalon, sähköiskun, laitteen vaurioitumisen ja/tai henkilövahinkoja.

### Kielletyt sijoituspaikat:

- Ulkotilat (suora auringonpaiste), merenranta, laiva tai muu alus, ajoneuvon sisätilat, terveydenhoitolaitokset, epävakaa sijoituspaikka, altistus vedelle, sateelle, kosteudelle tai savulle.

### Kielletty ympäristö:

- Kuuma, kostea ja hyvin pölyinen ympäristö; paikat, joissa television sisään voi mennä hyönteisiä tai joissa televisio voi joutua alttiiksi tärinälle; tulenarkojen esineiden läheisyys (kynttilät jne.). Television päälle ei saa tiputtaa tai roiskuttaa mitään nesteitä eikä sen päälle saa laittaa nesteillä täytettyjä esineitä (esim. kukkamaljakkoo).

## Kielletyt tilanteet:

- Käytä kostein käsin, suojapaneeli irrotettuna tai sellaisten lisälaitteiden kanssa, jotka eivät ole valmistajan hyväksymiä. Irrota television virtapistoke ja antennin pistoke pistorasiasta ukkosmyrskyn aikana.
- Asentaa TV niin, että se ulottuu avoimeen tilaan. Television törmäävä henkilö tai esine voi vahingoittaa sitä.



- Sijoittaa TV kosteaan tai pölyiseen ympäristöön tai huoneeseen, jossa on öljyistä savua tai höyryä (keittolöylyjen tai ilmastokostuttajien läheisyyteen). Tästä voi olla seurauksena tulipalo, sähköisku tai tuotteen vääntyminen.
- Asentaa TV paikkaan, jossa se altistuu äärimmäisille lämpötiloille, kuten suoraan auringonpaisteeseen, lämpöpatterin tai lämmityskanavan läheisyyteen. Televisio voi ylikuumentua tällaisissa olosuhteissa, mistä voi olla seurauksena sen kotelon vääntyminen ja/tai toimintahäiriö.



- Jos television sijoitetaan kylpylän tai kuuman lähteen pukuhuoneeseen, rikkihöyryt jne. voivat vahingoittaa televisiota.



- Älä aseta ruutua suoraan keino- tai auringonvaloon. Se huonontaa kuvan laatua.
- Vältä television siirtämistä kylmästä lämpimään. Äkilliset huonelämpötilan muutokset voivat aiheuttaa kosteuden tiivistymistä. Tämä voi heikentää television kuvanlaatua ja/tai väritoistoa. Jos näin käy, anna kosteuden häihyttyä kokonaan ennen virran kytkemistä television.

## Särkyvän vaara:

- Älä heitä mitään televisiota kohti. Ruudun lasi voi särkyä iskun voimasta aiheuttaen vakavia vammoja.
- Jos television näytön pintaan tulee vaurioita, älä koske siihen ennen kuin olet irrottanut virtajohdon pistorasiasta. Sähköiskun vaara.

## Kun televisiota ei käytetä

- Jos et käytä televisiota useaan päivään, kytke se irti verkkovirrasta ympäristö- ja turvallisuussyistä.
- Televisio ei kytkeydy kokonaan irti verkkovirrasta, kun se kytketään pois päältä virtakytkimellä. Kytke televisio kokonaan irti verkkovirrasta irrottamalla pistoke verkkopistorasiasta.
- Joissakin televisioissa voi olla toimintoja, jotka toimiaikseen edellyttävät television olevan valmistusilassa.

## Lasten turvallisuus

- Älä anna lasten kiivetä television päälle.
- Pidä kaikki varusteet poissa lasten ulottuvilta, jotta lapset eivät vahingossa näläise pikkuesineitä.

## Toimintaohjeet ongelmatilanteissa...

**Katkaise virta** televisiosta ja irrota pistoke pistorasiasta välittömästi, jos jokin alla mainituista ongelmatilanteista esiintyy. Toimita televisio tarkastettavaksi valtuutettuun huoltoon jälleenmyyjän tai Sonyn huoltokeskuksen kautta.

### Ongelmatilanteet:

- Verkkovirtajohto on vaurioitunut.
- Pistoke ei ole sopiva.
- Televisio on vaurioitunut putoamisen, iskun tai törmäyksen vuoksi.
- Televisio sisään on päässyt nestettä tai esineitä.

## Tietoja LCD-TV:n lämpötilasta

Jos LCD-TV:tä käytetään pitkiä aikoja, paneelin ympäristö lämpenee. Kädellä koskettaessa se voi tuntua kuumalta.

## Varoitusmerkit

### Televisiion katseleminen

- Katsele televisiota kohtuullisessa valaistuksessa, sillä katselu heikossa valaistuksessa tai pitkän aikaa rasittaa silmiä.
- Säädä äänenvoimakkuus kuulokkeita käyttäessäsi riittävän pieneksi, sillä suuri äänenvoimakkuus voi vahingoittaa kuuloa.

### LCD-näyttö

- LCD-näyttö on valmistettu pitkälle kehitetyllä teknologialla mukaisesti, ja siinä on tehokkaita kuvapisteitä vähintään 99,99 % LCD-näytössä voi näkyä jatkuvasti mustia pisteitä tai kirkkaita valopisteitä (punainen, sininen tai vihreä). Tämä on LCD-näytön normaali ominaisuus eikä siis merkki viasta.
- Älä paina tai raaputa näytön pintaa äläkä laita mitään esineitä television päälle. Kuva voi muuttua epätasaiseksi tai LCD-näyttö voi vahingoittua.
- Jos televisiota käytetään kylmässä paikassa, kuvaan saattaa tulla vääristymiä tai kuva voi tummua. Tämä ei ole merkki viasta. Nämä ilmiöt häviävät lämpötilan noustessa.
- Jos näyttöön jätetään liikkumaton kuva pitkäksi ajaksi, näyttöön saattaa jäädä jäljikuva. Sen pitäisi kuitenkin kadota jonkin ajan kuluessa.
- Näytön ja kotelon lämpeneminen television käytön aikana on normaalia.
- LCD-näyttö sisältää pienen määrän nestekiteitä. Noudata paikallisia jätahuoltomääräyksiä.

### Televisiion näytön pinnan ja kotelon käsitteleminen ja puhdistaminen

Irrota television kytketty virtajohto pistorasiasta aina ennen television puhdistusta. Noudata seuraavia välttääksesi vahingoittamista kotelon tai ruudun pintaa.

- Pyyhi pöly varovasti ruudun pinnasta tai kotelosta pehmeällä liinalla. Jos pöly ei lähde pois helposti, pyyhi näyttö pehmeällä liinalla, joka on kostutettu laimealla pesuaineliuoksella.
- Älä koskaan ruiskuta vettä tai pesuainetta suoraan television. Sitä voi valua ruudun alaosaan tai ulkopuolisiin osiin ja päästä television sisään, mikä voi aiheuttaa vaurioita televisiolle.
- Älä käytä hankaustynnyjä, hapanta tai emäksistä pesuainetta, hankausjauhetta tai liuotinta, kuten alkoholia, bensiniä tai tinneriä, tai hyönteismyrkkyä. Tällaisten aineiden käyttö voi pitkäaikainen kosketus kumin tai vinyylin kanssa voi vahingoittaa ruudun ja kotelon pintaa.
- Älä koske TV:hen, jos käsissäsi jotakin kemiallista ainetta, kuten käsi- tai aurinkovoideita.
- Ilmanvaihtoaukot on suositeltavaa imuroida säännöllisin väliajoin hyvän ilmanvaihdon varmistamiseksi.
- Kun säädät television katselukulmaa, siirrä laitetta varovasti, jotta se ei irtoa tai luiskahda pois pöytäjalustalta.



FI

## Suosittelu F-tyyppin liitin

Sisäjohtimen ulkonema liitäntäosasta on oltava alle 1,5 mm.

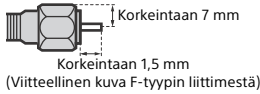

## Laitteen langattoman yhteyden toiminta

- Älä käytä laitetta lääketieteellisten laitteiden (kuten sydämentahdistimen) lähellä, jottei laitteiden toiminta häiriinny.
- Vaikka tämä laite lähettää ja vastaanottaa salattua signaalia, varmista kuitenkin, että signaalia ei kaapata. Sony ei vastaa signaalin kaappamisesta aiheutuvista seurauksista.
- Tämä laite on asennettava ja sitä on käytettävä siten, että laitteen antenni on vähintään 20 cm:n etäisyydellä käyttäjän kehosta.

## Huomioitavaa kaukosäätimen käytöstä

- Tarkista paristojen napaisuus paristoja asentaessasi.
- Älä käytä yhdessä erityyppisiä paristoja tai uusia ja vanhoja paristoja.
- Hävitä käytetyt paristot ympäristöystävällisesti. Joissakin maissa paristojen hävittämiseen liittyy määräyksiä. Kysy neuvoa paikalliselta viranomaiselta.
- Käsittele kaukosäädintä varovasti. Varo pudottamasta kaukosäädintä tai astumasta sen päälle. Älä myöskään kaada mitään nestettä kaukosäätimen päälle.
- Älä laita kaukosäädintä lämmönlähteen lähelle tai suoraan auringonvaloon. Älä myöskään pidä sitä kosteassa huoneessa.

## Televisiion käytöstäpoisto ja hävittäminen



### Käytöstä poistettujen sähkö- ja elektroniikkalaitteiden hävittäminen (koskee Euroopan unionia sekä muita maita, joissa on käytössä jätteiden lajittelujärjestelmä)

Tämä laitteeseen tai sen pakkaukseen merkitty symboli tarkoittaa, että laitetta ei saa käsitellä kotitalousjätteenä. Sen sijaan laite on toimitettava sähkö- ja elektroniikkalaitteiden kierrätyksestä huolehtivaan keräys- ja kierrätyspisteeseen. Varmistamalla laitteen asianmukaisen hävittämisen voit auttaa estämään luonnolle ja ihmisten terveydelle aiheutuvia negatiivisia vaikutuksia, joita näiden tuotteiden epäasianmukainen hävittäminen voi aiheuttaa. Materiaalien kierrätys säästää luonnonvaroja. Lisätietoja laitteen käsittelystä, talteenotosta ja kierrätyksestä on saatavilla paikallisilta ympäristöviranomaisilta, jätehuoltokeskuksesta tai liikkeestä, josta laite on ostettu.



### Käytöstä poistettujen paristojen/akkujen hävittäminen (koskee Euroopan unionia sekä muita maita, joissa on käytössä jätteiden lajittelujärjestelmä)

Tämä paristoon/akkuun tai pakkaukseen merkitty symboli tarkoittaa, että tämän tuotteen mukana toimitettua paristoa/akkuja ei saa käsitellä kotitalousjätteenä. Tietyissä paristoissa/akuissa tätä symbolia voidaan käyttää yhdessä kemiallisen merkin kanssa. Lyijyn kemiallinen merkki (Pb) on lisätty, jos paristo/akku sisältää enemmän kuin 0,004 % lyijyä. Varmistamalla näiden paristojen/akkujen asianmukaisen hävittämisen voit auttaa estämään luonnolle ja ihmisten terveydelle aiheutuvia negatiivisia vaikutuksia, joita paristojen/akkujen epäasianmukainen hävittäminen saattaa aiheuttaa. Materiaalien kierrätys auttaa säästämään luonnonvaroja. Mikäli tuotteen turvallisuus, suorituskyky tai tietojen eheys vaatii, että paristo/akku on kiinteästi kytketty laitteeseen, valtuutetun huollon on vaihdettava paristo/akku. Käytöstä poistetun pariston/akun asianmukaisen käsittelyn varmistamiseksi tuote on vietävä käytöstä poistettujen sähkö- ja elektroniikkalaitteiden kierrätyksestä huolehtivaan vastaanottopisteeseen. Muiden paristojen/akkujen kohdalla tarkista käyttöohjeesta, miten paristo/akku poistetaan tuotteesta turvallisesti. Toimita käytöstä poistettu paristo/akku niiden kierrätyksestä huolehtivaan vastaanottopisteeseen. Lisätietoja tämän pariston/akun kierrätyksestä saa paikallisilta viranomaisilta, jäteyhdistöistä tai liikkeestä, josta tuote tai paristo/akku on ostettu.



# Osat ja säätimet

## Säätimet ja ilmaisimet

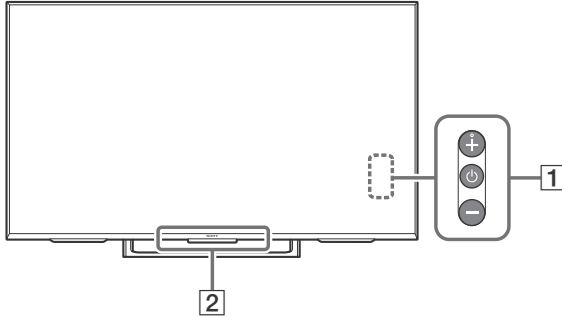



### 1 (Virta) /+/-

**Kun TV on pois päältä,**

Kytke virta painamalla .

**Kun TV on päällä,**

Paina  ja pidä sitä painettuna sammutusta varten.

Paina  toistuvasti toiminnon vaihtamiseksi, paina sen jälkeen + tai - seuraavaa varten:

- Säädä äänenvoimakkuutta.
- Valitse kanava.
- TV:n ohjelmälähteen valinta.

### 2 **Kaukosäädinanturi\* / Valotunnistin\* / Valaistuksen LED**

Valaistuksen LED syttyy tai vilkkuu TV:n tilan mukaan.

Lisätietoja on annettu Käyttöoppaassa.

\* Älä aseta mitään tunnistimen läheisyyteen.

# Kaukosäätimen käyttäminen

## Kaukosäätimen osien kuvaus

Kaukosäätimen muoto sekä kaukosäätimen painikkeiden sijainti, saatavuus ja toiminta saattavat vaihdella alueen/maan/TV-mallin mukaan.

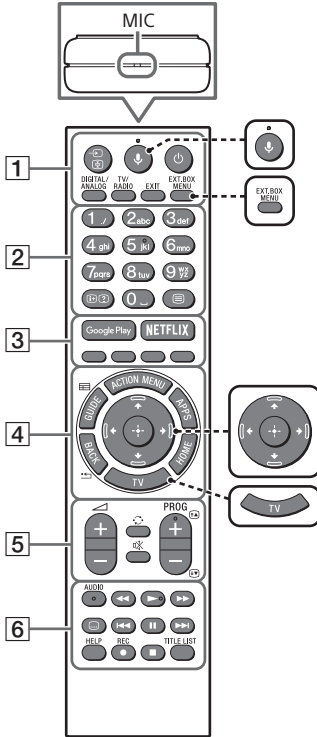

### 🎤 (Mikrofoni)

Käytä puhehakua. (esim. etsi erilaisia sisältöjä äänen avulla.)



### EXT.BOX MENU

Avaa liitetyn ulkoisen laitteen (kaapeli-/satelliittivastaanotin) valikko.

- Liitä ja ja määritä IR Blaster malleissa, joiden toimitukseen sisältyy IR Blaster (sivu 11).
- Joillekin HDMI CEC - yhteensopiville laitteille saatetaan näyttää ulkoisen laitteen valikko, jos IR Blasteria ei ole toimitettu/liitetty.



### ⬆️/⬇️/⬆️/⬆️/⬆️ (Navigointiohjain)

Navigointiin ja valitsemiseen ruutuvalikoissa.



### TV

Vaihtaa TV-kanavalle tai tuloliitäntään ja näyttää TV:n valikkopalkin.

### 1 (Tulosignaalin valinta/tekstin pito)

TV-tilassa: Näytä ja valitse ohjelmälähde. Teksti-TV-tilassa: Aseta nykyinen sivu pitoon.

### (TV-valmiustila)

Avaa tai sammuta TV (valmiustila).

### DIGITAL/ANALOG

Vaihda digitaalisen ja analogisen tilan välillä.

### TV/RADIO

Vaihda TV- ja RADIO-lähetysten välillä.

### EXIT

Palaa edelliseen näyttöön tai poistu valikosta. Poistuu interaktiivisesta sovelluspalvelusta, jos sellainen on käytettävissä.

### 2 Numeropainikkeet

#### (Tiedot/tekstin paljastus)

Näytä tiedot.

#### (Teksti)

Näytä tekstitiedot.

### 3 Google Play

Siirry "Google Play"-verkkopalveluun.

#### **NETFLIX (Vain rajoitetuilla alueilla/maissa/TV-malleissa)**

Siirry "NETFLIX"-verkkopalveluun.

#### **Väripainikkeet**

Suorittaa painiketta sillä hetkellä vastaavan toiminnon.

### 4 ACTION MENU

Näytä asiayhteyteen liittyvien toimintojen luettelo.

#### **GUIDE**

Näytä digitaalinen ohjelmaopas.

#### **APPS**

Siirry eri palveluihin ja sovelluksiin.

#### **BACK**

Palaa edelliseen näyttöön.

#### **HOME**

Tuo TV:n Home-valikko näkyviin.

### 5 +/- (Äänvoimakkuus)

Säädä äänvoimakkuutta.

#### (Hyppää)



Siirry edestakaisin kahden kanavan tai signaalilähteen välillä. TV vaihtaa nykyisen kanavan tai signaalilähteen ja viimeksi valitun kanavan tai signaalilähteen välillä.

#### (Mykistys)

Mykistä ääni. Palauta ääni painamalla uudelleen.

#### **PROG**

TV-tilassa: Valitse kanava.

Teksti-TV-tilassa: Valitse seuraava () tai edellinen () sivu.

### 6 AUDIO

Vaihda parhaillaan katsottavan ohjelman kieli.

#### 

Käytä TV:n ja liitetyn BRAVIA Sync -yhteensopivan laitteen mediasisältöä.

#### (Tekstityksen asetukset)

Tuo tekstityksen näkyviin tai poistaa sen näkyvistä (kun toiminto on käytettävissä).

### HELP

Näytä Ohje-valikko. Käyttöoppaaseen voidaan siirtyä täältä.

#### **REC**

Tallentaa nykyisen ohjelman USB HDD -tallennustoiminnolla.

#### **TITLE LIST**

Näytä otsikkoluettelo.

# Liitäntäkaavio

Lisätietoja liitännöistä Käyttöoppaassa, paina **HELP** kaukosäätimestä.

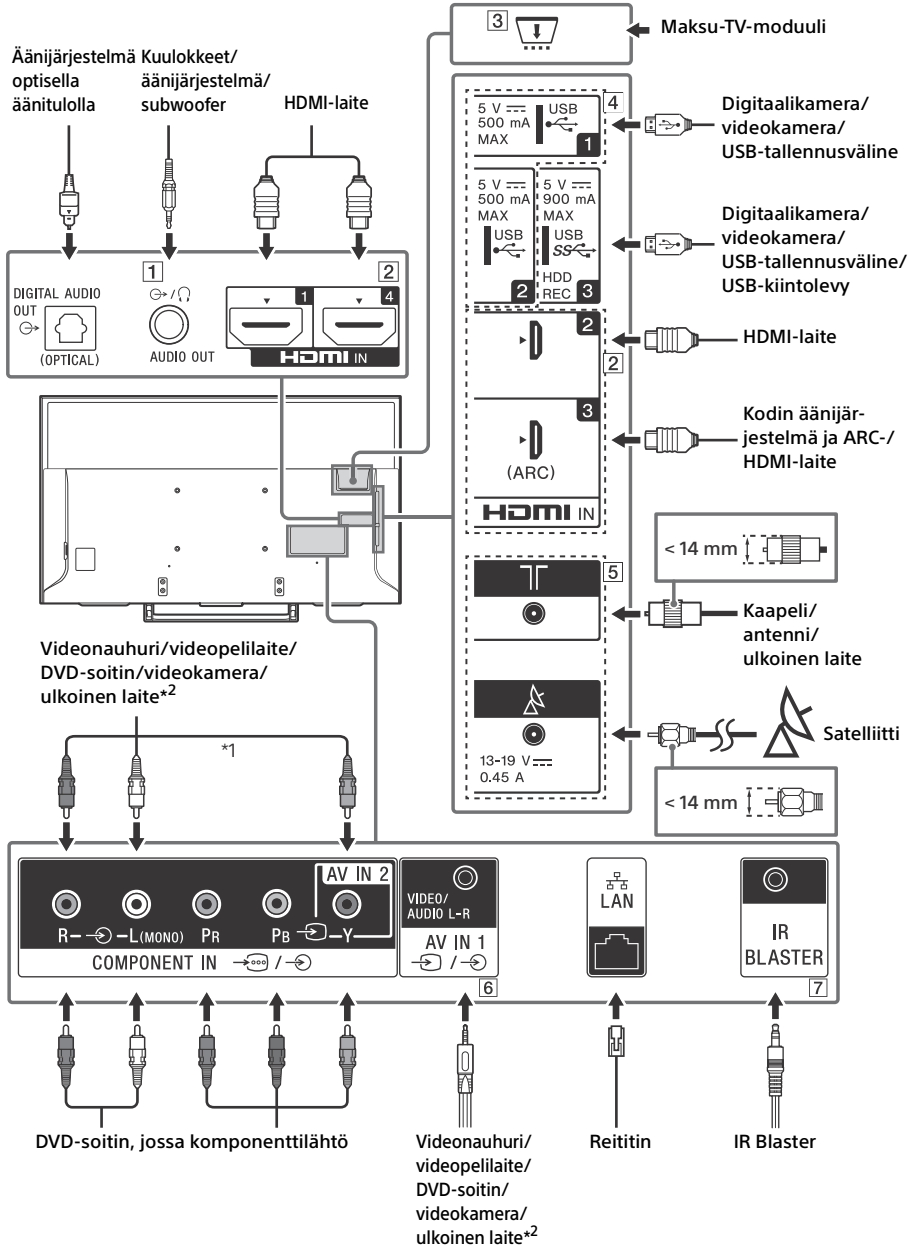

### 1 AUDIO OUT

- Tukee vain 3-napaista stereominiliitintä.
- Jos haluat kuunnella TV:n ääntä liitetyn laitteen kautta, paina **HOME**. Valitse [Asetukset] → [Ääni] → [Kuuloke/äänilähtö] ja valitse sitten haluttu kohde.

### 2 HDMI IN 1/2/3/4

- HDMI-liitäntä siirtää digitaalisen kuvan ja äänen saman johdon kautta.

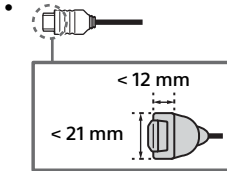

#### • HDMI IN 3 ARC (äänen paluukanava)

Liitä äänijärjestelmä HDMI IN 3 -liitäntään, jos haluat kuulla TV:n äänen äänijärjestelmän kautta. HDMI ARC -toimintoa tukeva äänijärjestelmä voi lähettää kuvan TV:hen ja vastaanottaa äänen TV:stä saman kaapelin kautta. Jos äänijärjestelmäsi ei tue HDMI ARC -toimintoa, tarvitaan lisäksi DIGITAL AUDIO OUT (OPTICAL) -liitäntä.

### 3 CAM (Maksu-TV-moduuli)

- Tällä toiminnolla voit käyttää maksullisia TV-palveluita. Lisätietoja on annettu CAM-moduulin mukana toimitetussa käyttöohjeessa.
- Älä aseta älykorttia suoraan TV:n CAM-korttipaikkaan. Kortti täytyy ensin asettaa valtuutetulta jälleenmyyjältä saatuaan CAM-moduuliin.
- CAM-toimintoa ei tueta kaikissa maissa/kaikilla alueilla. Tarkista asia valtuutetulta jälleenmyyjältä.
- Kun siirryt digikanavalle Internet-videon käytön jälkeen, näkyviin voi tulla CAM-sanoma.

### 4 USB 1/2, USB 3 (HDD REC)\*3

- Suurikokoisen USB-laitteen liittäminen saattaa häiritä muita liitettöjä laitteita sen vieressä.
- Liitä suurikokoinen USB-laite USB 1 -liitäntään.
- Liitä USB 3 -porttiin (sininen) USB-kiintolevy.

### 5 (RF-tulo), (Satelliittitulo)

- Liitännät maanpäällisille/kaapeli- ja satelliittilähetyksille.

### 6 AV IN 1

- Käytä komposiittiliitäntöihin analogista jatkokaapelia (ei sisälly toimitukseen).

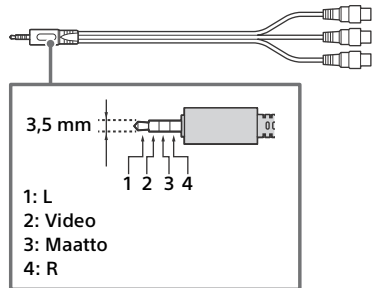

### 7 IR BLASTER\*3

- Voit ohjata ulkoisia laitteita (kaapeli-/satelliittivastaanottimia) Sony-kaukosäätimelläsi. Liitä IR Blaster -kaapeli\*3 TV:n IR Blaster -porttiin. Sijoita toinen pää seuraavasti (yksi tai molemmat).

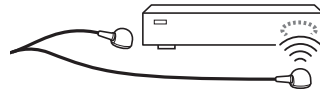

- Suorita IR Blaster -asennus painamalla **HOME** ja valitsemalla [Asetukset] → [Muut tulot] → [IR Blaster -määritys].

\*1 Liitä monofonista ääntä toistava laite L (MONO)-audioliitäntään.

\*2 Jos ulkoisessa laitteessa on vain SCART AV OUT -liitäntä, käytä SCART-RCA-sovitinta ja analogista jatkajohtoa.

\*3 Vain rajoitetuilla alueilla/maissa/TV-malleissa.

# Television asennus seinälle

## Lisävarusteena saatavan seinäasennuskiinnittimen käyttäminen

Tässä TV:n käyttöoppaassa kuvataan vain vaiheet, joilla TV valmistellaan seinäasennusta varten ennen kuin se asennetaan seinälle.

### Asiakkaille:

Tuotteen suojelemiseksi ja turvallisuuden vuoksi Sony suosittelee, että television asennus annetaan Sonyn jälleenmyyjän tai luvallisen urakoitsijan tehtäväksi. Älä yritä asentaa sitä itse.

### Sony-jälleenmyyjille ja -huoltoliikkeille:

Kiinnitä erityistä huomiota turvallisuuteen tämän tuotteen asennuksen, huollon ja tarkastuksen aikana.

Tämän tuotteen asentaminen edellyttää riittävää ammattitaitoa erityisesti sen määrittämiseksi, kestääkö seinä television painon. Tämän tuotteen seinään asentaminen on jätettävä Sonyn jälleenmyyjän tai luvallisen urakoitsijan tehtäväksi ja asennuksen turvallisuuteen on kiinnitettävä riittävästi huomiota. Sony ei ole vastuussa mistään vahingosta tai vammoista, jotka johtuvat tuotteen väärästä käsittelystä tai asennuksesta.

Käytä seinäasennuskiinnitintä SU-WL450 (ei sisälly toimitukseen) TV:n asentamiseksi seinälle. Katso seinäasennuskiinnitintä asennettaessa myös seinäasennuskiinnittimen mukana toimitettu käyttöohje ja asennusohje.

### Huomautus

- Pane irrotetut ruuvit talteen turvalliseen paikkaan pois lasten ulottuvilta.
- Kun irrotat pöytäalustaa, aseta TV ruutu alaspäin tasaiselle ja vakaalle alustalle, joka on peitetty paksulla ja pehmeällä liinalla, jotta LCD-näyttö ei vahingoitu.



Ohjeita seinäasennuskiinnittimen asennukseen on TV-mallisi tuotesivun Asennustiedot (seinäasennuskiinnitin) -kohdassa.

[www.sony.eu/support/](http://www.sony.eu/support/)

## Pöytätelineen irrottaminen TV:stä

Vain KD-55XF80xx

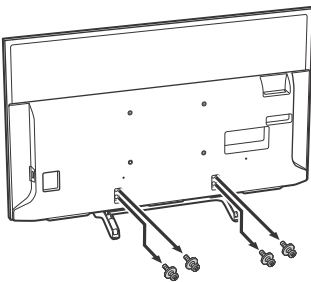

Vain KD-49/43XF80xx

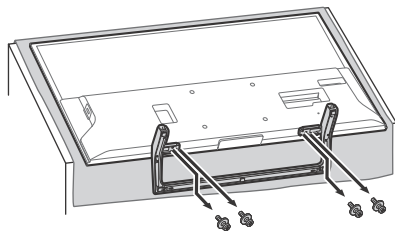

## Vianmääritys

Yleisissä vianmäärityskysymyksissä, kuten: musta näyttö, ei ääntä, jähmettynyt kuva, TV ei reagoi tai verkko ei vastaa, suorita seuraavat vaiheet.

- 1 Käynnistä TV uudelleen painamalla virtapainiketta kaukosäätimessä kunnes viesti tulee näkyviin. TV käynnistyy uudelleen. Jos TV: tä ei saada palautetuksi, kokeile irrottaa TV virtajohtosta kahdeksi minuutiksi ja kytke se sitten uudelleen.
- 2 Lisätietoja apuvalikosta painamalla **HELP** kaukosäätimessä.
- 3 Yhdistä TV:si Internetiin ja suorita ohjelmistopäivitys.
- 4 Käy Sonyn tukisivustolla (tiedot ilmoitettu takakannessa).

### Kun [Uusi TV-järjestelmän ohjelmistopäivitys on saatavana...] -viesti näytetään.

Sony suosittelee sinua suorittamaan TV-ohjelmiston päivitys valitsemalla [Päivitä nyt]. Nämä ohjelmistopäivitykset parantavat TV:si suorituskykyä tai lisäävät uusia toimintoja. Ohjelmiston päivittämisen aikana ruudussa näkyy seuraava [Updating...] (Päivitetään...)-näyttö ja LED-valo vilkkuu valkoisena.

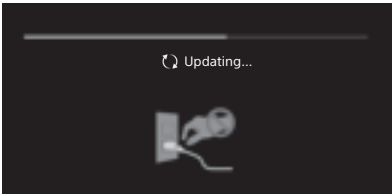

Älä irrota virtajohtoa ohjelmistopäivityksen aikana. Jos virtajohto irrotetaan, ohjelmistopäivitys ei ehkä ehdi päättyä ja seurauksena voi olla ohjelmiston toimintahäiriö. Ohjelmistopäivitykset saattavat kestää jopa 15 minuuttia.

### Kun kytket TV:n verkkovirtaan, TV ei välttämättä kytkeydy heti päälle vaikka painaisit virtapainiketta kaukosäätimestä tai TV:stä.

Järjestelmän alustaminen vie aikaa. Odota noin minuutti ja yritä sitten uudelleen.

## Ongelmat ja ratkaisut

### Kun LED-valo vilkkuu punaisena.

- Laske kuinka monta kertaa se vilkkuu (aikaväli on kolme sekuntia). Käynnistä TV uudelleen irrottamalla virtajohto kahdeksi minuutiksi ja käynnistä TV sen jälkeen. Jos ongelma ei poistu, irrota virtajohto ja ota yhteyttä jälleenmyyjäsi tai Sonyn huoltokeskuksen ilmoittaen tiedot siitä, kuinka monta kertaa LED-valo vilkkuu.

### Maanpäällisen verkon/kaapeliverkon palvelua ei voida vastaanottaa.

- Tarkista antennin/kaapelin yhteys ja vahvistimen asetukset.
- Valitse antenni-/kaapelilähetys painamalla kaukosäätimen **DIGITAL/ANALOG**-painiketta. Jos et näe lähetystä, paina ensin **TV**-painiketta ja sitten **DIGITAL/ANALOG**-painiketta.
- Maanpäällisen verkon signaali voi olla vaimentunut, jos lähistolilla on vahva signaali.
- Uuteen taloon muuttamisen jälkeen tai yritettäessä vastaanottaa uusia palveluita, yritä suorittaa kanavien haku valitsemalla [Digikanavien viritys].

### Satelliittipalvelua ei voida vastaanottaa.

- Tarkista satelliittikaapelikytkentä.
- Kun [Ei signaalia. LNB ylikuormitettu...] näytetään, irrota verkkojohto pistorasiasta. Varmista sitten, ettei satelliittikaapeli ole vaurioitunut eikä satelliittisignaalinja ole oikosuljettu satelliittiliittimessä.

### Kaukosäädin ei toimi.

- Vaihda paristot.

### Kaukosäätimen EXT.BOX MENU-painike ei toimi.

- Liitä ja määritä IR Blaster (vain mallit, joiden toimitukseen sisältyy IR Blaster) (sivu 11).
- Liitä HDMI CEC -yhteensopiva laite (paitsi mallit, joiden toimitukseen sisältyy IR Blaster) ja vaihda sen tuloliitäntään.

### Lähetyspalvelun lapsilukon salasana on unohtunut.

- Syötä PIN-koodiin 9999 ja valitse [Vaihda PIN-koodi].

### Television kehys lämpenee.

- Kun televisio on päällä pitkään, sen kehys lämpenee. Kädellä koskettaessa se voi tuntua kuumalta.

## Tekniset tiedot

### Järjestelmä

#### Näyttöpaneeli

LCD-paneeli, LED-taustavalo

#### TV-järjestelmä

Maa-/aluevalinnasta/TV-mallista riippuen

Analoginen: B/G, D/K, I

Digitaalinen: DVB-T/DVB-C  
DVB-T2\*

Satelliitti\*: DVB-S/DVB-S2

#### Värijärjestelmä

PAL, SECAM, NTSC3.58 (Vain video), NTSC4.43

(Vain video)

#### Kanavien näkyvyysalue

Maa-/aluevalinnasta/TV-mallista riippuen

Analoginen: UHF/VHF/johto

Digitaalinen: UHF/VHF/johto

Satelliitti\*: IF-taajuus 950-2 150 MHz

#### Äänentoisto

10 W + 10 W

#### Langaton teknologia

Protokolla IEEE802.11ac/a/b/g/n

(IEEE802.11ac ei ehkä ole saatavissa maan/alueen mukaan.)

Bluetooth versio 4.1

#### Taajuuskaista(t)

Langaton LAN (IEEE 802.11ac/a/b/g/n)	
Taajuusalue	Lähtöteho
2 400 - 2 483,5 MHz	< 20,0 dBm
5 150 - 5 250 MHz	< 23,0 dBm
5 250 - 5 350 MHz	< 20,0 dBm
5 470 - 5 725 MHz	< 20,0 dBm
5 725 - 5 850 MHz	< 13,9 dBm

Bluetooth	
Taajuusalue	Lähtöteho
2 400 - 2 483,5 MHz	< 10,0 dBm

#### RMF-TX310E

Bluetooth	
Taajuusalue	Lähtöteho
2 400 - 2 483,5 MHz	< 10,0 dBm

### Ohjelmistoversio

TV: PKG\_...\_...\_EUA

Näet ohjelmistoversion painamalla kaukosäätimen **HELP**-painiketta.

Kaukosäädin: ...

Paina **HOME**-painiketta ja valitse [Asetukset] →

[Äänellä toimiva kauko-ohjaus] →

[Ohjelmistoversio].

Mikään laitteeseen/lisävarusteisiin/osiin tulevaisuudessa tehtävä ohjelmisto- tai laiteohjelmapäivitys ei vaikuta siihen, että laite on direktiivin 2014/53/EU mukainen.

\* Kaikissa TV:ssä ei ole DVB-T2- tai DVB-S/S2-tekniikkaa tai satelliittiantenniliitintä.

### Tulo-/lähtöliitännät

#### Antenni/kaapeli

75 ohmin ulkoinen liitännä VHF/UHF-liittimelle

#### Satelliittiantenni

Naaraspuolinen F-tyypin liitin, 75 ohmia.

DISEqC 1.0, LNB 13 V/18 V & 22 kHz ohjaus, Yhden kaapelin jakelu EN50494.

#### → / → AV IN 1

Video/Audio-tulo (miniliitin)

#### → / → COMPONENT IN

YPbPr (komponenttideo): 1080p (50, 60 Hz), 1080i (50, 60 Hz), 720p (50, 60 Hz), 576p, 576i, 480p, 480i

Audiotulo (RCA-liitännät)

#### → AV IN 2

Videotulo (tavallinen RCA-liitännä Y-tulolla)

HDMI IN 1/2/3/4 (tukevat 4K-tarkkuutta, HDCP

2.2 -yhteensopiva)

Video:

4096 × 2160p (50, 60 Hz)\*1+2, 4096 × 2160p (24 Hz)\*1, 3840 × 2160p (50, 60 Hz)\*2, 3840 × 2160p (24, 25, 30 Hz), 1080p (30, 50, 60 Hz), 1080/24p, 1080i (50, 60 Hz), 720p (30, 50, 60 Hz), 720/24p, 576p, 576i, 480p, 480i, PC-muodot\*3

\*1 Kun lähteen resoluutio on 4096 × 2160 pikseliä ja [Laaja tila] -asetus on [Normaali], näytettävä resoluutio on 3840 × 2160 pikseliä. Jos haluat resoluutioksi 4096 × 2160 pikseliä, aseta [Laaja tila]-asetukseksi [Koko kuva 1] tai [Koko kuva 2].

\*2 vain HDMI IN 2/3. Jos haluat 18 Gbps:n tuen, aseta [HDMI-signaalimuoto] -asetukseksi [Vahvistettu muoto].

\*3 Katso lisätietoja Käyttöoppaasta.

Audio:

5,1.-kanavainen lineaarinen PCM: 32/44,1/48/88,2/96/176,4/192 kHz 16/20/24 bittiä, Dolby Digital, Dolby Digital Plus ja DTS

ARC (äänen paluukanava) (vain HDMI IN 3)

(kaksikanavainen lineaarinen PCM: 48 kHz 16 bittiä, Dolby Digital, Dolby Digital Plus, DTS)



## ↻ DIGITAL AUDIO OUT (OPTICAL)

Optinen digitaaliliitäntä (kaksikanavainen lineaarinen PCM: 48 kHz 16 bittiä, Dolby Digital, DTS)

## AUDIO OUT ↻ / 🔊 (stereominiliitin)

Kuulokkeet, äänilähtö, subwoofer

## ➔ 1, ➔ 2, **SS** ➔ 3 (HDD REC)\*1

USB-laiteportti (**SS**) 3 USB-kiintolevy REC-toimintoa varten)

USB-liitännät 1 ja 2 tukevat nopeaa USB:tä (USB 2.0)

USB-liitäntä 3 tukee supernopeaa USB:tä (USB 3.1 Gen 1)



Maksu-TV-moduuli (CAM) paikka



LAN

10BASE-T/100BASE-TX-liitäntä (Yhteysnopeus voi vaihdella verkon käyttöympäristön mukaan.)

10BASE-T/100BASE-TX-tiedonsiirtonopeutta ja laatuja ei taata tälle televisiolle.)

## ⊖ ⊕ DC IN 19.5 V (vain mallit, joiden toimitukseen sisältyy verkkolaite)

Verkkolaitteen tulo

## IR BLASTER\*1

IR Blaster -infrapuna-kaapelitulo (miniliitäntä)

## Muita tietoja

Lisävarusteet

Seinäasennuskiinnitin: SU-WL450

Käyttölämpötila

0 °C – 40 °C

Käyttökosteus

10 % – 80 % RH (ei-kondensoiva)

## Teho, tuoteseloste ja muuta

Tehovaatimukset

Paitsi malli, jonka toimitukseen sisältyy verkkolaite

220 V - 240 V AC, 50 Hz

Vain mallit, joiden toimitukseen sisältyy verkkolaite

19,5 V DC verkkolaitteella

Nimellisarvo: käyttöjännite 220 V - 240 V AC, 50 Hz

Energiatehokkuusluokka

KD-55XF80xx: A

KD-49XF80xx: A

KD-43XF80xx: A

Näytön koko (halkaisija) (Noin)

KD-55XF80xx: 138,8 cm / 55 tuumaa

KD-49XF80xx: 123,2 cm / 49 tuumaa

KD-43XF80xx: 108,0 cm / 43 tuumaa

Virrankulutus

[Vakio] -tilassa

KD-55XF80xx: 95 W

KD-49XF80xx: 85 W

KD-43XF80xx: 67 W

[Kirkas] -tilassa

KD-55XF8096: 166 W

KD-49XF8096: 143 W

KD-43XF8096: 120 W

Keskimääräinen vuotuinen energiankulutus\*2

KD-55XF80xx: 132 kWh

KD-49XF80xx: 118 kWh

KD-43XF80xx: 93 kWh

Virrankulutus valmiustilassa\*3\*4

0,50 W (13 W ohjelmiston/elektronisen ohjelmaoppaan päivitystilassa)

Näytön erottelutarkkuus

3 840 pistettä (vaaka) × 2 160 viivaa (pysty)

Ulostuloarvot

USB 1/2

Maks. 5 V === 500 mA

USB 3

Maks. 5 V === 900 mA

## Mitat (Noin) (l × k × s)

pöytäjalustan kanssa

KD-55XF80xx: 123,2 × 77,2 × 25,2 cm

KD-49XF80xx: 109,6 × 69,1 × 25,2 cm

KD-43XF80xx: 96,4 × 61,7 × 24,2 cm

ilman pöytäjalustaa

KD-55XF80xx: 123,2 × 71,6 × 5,7 cm

KD-49XF80xx: 109,6 × 64,0 × 5,7 cm

KD-43XF80xx: 96,4 × 56,7 × 5,7 cm

## Paino (Noin)

pöytäjalustan kanssa

KD-55XF80xx: 18,6 kg

KD-49XF80xx: 12,9 kg

KD-43XF80xx: 10,8 kg

ilman pöytäjalustaa

KD-55XF80xx: 17,6 kg

KD-49XF80xx: 12,2 kg

KD-43XF80xx: 10,1 kg

\*1 Vain rajoitetuilla alueilla/maissa/TV-malleissa.

\*2 Vuositainen energiankulutus, joka perustuu television 4 tunnin päivittäiseen käyttöön 365 päivänä vuodessa. Todellinen energiankulutus riippuu siitä, miten televisiota käytetään.

\*3 Mainitti valmiustilan virrankulutus on voimassa sen jälkeen, kun televisio on suorittanut välttämättömät sisäiset toimenpiteet.

\*4 Valmiustilan virrankulutus kasvaa, kun televisio on yhdistetty verkkoon.

## Huomautus

- Älä poista valekorttia television maksu-TVmoduulin (CAM) paikasta paitsi silloin, kun siihen asetetaan älykortti.
- Lisävarusteiden saatavuus riippuu maasta/alueesta/television mallista/varastotilanteesta.
- Rakennetta ja teknisiä tietoja saatetaan muuttaa siitä erikseen ilmoittamatta.

## Digitaalisen television toimintaan liittyviä huomautuksia

- Digi-TV (DVB antennin, satelliitin tai kaapelin kautta), vuorovaikutteiset palvelut ja verkkotoiminnot eivät välttämättä ole käytettävissä kaikissa maissa tai kaikilla alueilla. Jotkut toiminnot eivät ehkä ole käytössä tai eivät toimi oikein joidenkin palveluntarjoajien ja verkkoympäristöjen kanssa. Jotkut TV-palveluntarjoajat saattavat veloittaa maksun palveluistaan.
- Tämä TV tukee digitaalilähetyksiä, joissa käytetään MPEG-2-, H.264/MPEG-4 AVC- ja H.265/HEVC-koodekkeja, mutta emme voi taata yhteensopivuutta kaikkien operaattori-/palvelusignaalien kanssa, koska ne voivat muuttua ajan myötä.

## Tuotemerkit

- Termit HDMI ja HDMI High-Definition Multimedia Interface ja HDMI-logo ovat HDMI Licensing Administrator, Inc.:n tavaramerkkejä tai rekisteröityjä tavaramerkkejä Yhdysvalloissa ja muissa maissa.
- Valmistettu Dolby Laboratories myöntämällä lisenssillä. Dolby, Dolby Audio ja kaksois-D-symboli ovat Dolby Laboratoriesin tavaramerkkejä.
- "BRAVIA", BRAVIA ja BRAVIA Sync ovat Sony Corporationin tavaramerkkejä tai rekisteröityjä tavaramerkkejä.
- Gracenote, Gracenote-logo ja -logotyyppi ja "Powered by Gracenote" -logo ovat joko Gracenote, Inc.:n tavaramerkkejä tai rekisteröityjä tavaramerkkejä Yhdysvalloissa ja/tai muissa maissa.
- Vewd® Core. Copyright 1995-2017 Vewd Software AS. All rights reserved.
- Google, Android TV, Google Play, Chromecast built-in, YouTube ja muut niihin liittyvät merkit ja logot ovat Google LLC:n tavaramerkkejä.

- Wi-Fi®, Wi-Fi Alliance®, Wi-Fi Direct® ja Miracast® ovat Wi-Fi Alliansin rekisteröityjä tavaramerkkejä.
- Wi-Fi Protected Setup™ on Wi-Fi Alliansin tavaramerkki.
- Wi-Fi CERTIFIED™ -logo on Wi-Fi Alliansin sertifiointimerkki.
- DTS-patentit, ks. <http://patents.dts.com>. Valmistettu DTS, Inc.in lisenssillä. DTS, symboli sekä DTS ja symboli yhdessä ovat rekisteröityjä tavaramerkkejä ja DTS Digital Surround on DTS, Inc.:n tavaramerkki. © DTS, Inc. Kaikki oikeudet pidätetään.
- Bluetooth®-sanamerkki ja -logot ovat Bluetooth SIG, Inc.:n omistamia rekisteröityjä tavaramerkkejä, ja Sony Corporation käyttää niitä lisenssillä. Muut tuotemerkit ja tuotenimet ovat omistajiensa omaisuutta.
- Netflix on Netflix, Inc.:n rekisteröity tavaramerkki.
- DiSEqC™ on EUTELSATin tavaramerkki. Tässä televisiossa on DiSEqC 1.0 -tuki. Tätä televisiosta ei ole tarkoitettu moottorikäyttöisten antennien ohjaukseen.
- TUXERA on Tuxera Inc.:n rekisteröity tavaramerkki Yhdysvalloissa ja muissa maissa.
- USB-IF SuperSpeed USB Trident -logo on USB Implementers Forum, Inc.:n rekisteröity tavaramerkki. 
- Kaikki muut tavaramerkit ovat omistajiensa omaisuutta.



# Innhold

VIKTIG MERKNAD .....	3
Sikkerhetsinformasjon .....	3
Forholdsregler .....	5
Deler og kontroller .....	7
Kontroller og indikatorer .....	7
Bruke fjernkontrollen .....	8
Beskrivelse av fjernkontrollens deler .....	8
Koblingsskjema .....	10
Montere TV-en på veggen .....	12
Bruke den ekstra veggmonteringsbraketten .....	12
Feilsøking .....	13
Problemer og løsninger .....	13
Spesifikasjoner .....	14

## Internettilkobling og datafortrolighet

Dette produktet kobler til internett under oppsett så snart et nettverk er koblet til, for å bekrefte internettkoblingen, og senere for å konfigurere Velkomstskjermen. IP-adressen din brukes i denne og alle andre internettikoblinger. Hvis du ikke ønsker at IP-adressen din skal brukes i det hele tatt, lar du være å sette opp den trådløse internettfunksjonen, og du kobler ikke til en internettkabel. Se personverninformasjonen presentert på oppsettskjermene for flere detaljer om internettikoblinger.

## Introduksjon

Takk for at du valgte dette produktet fra Sony. Les gjennom denne håndboken før du begynner å bruke TV-en, og ta vare på den for fremtidig referanse.

### Merknader

- Før du bruker TV-en, vær vennlig å lese "Sikkerhetsinformasjon" (side 3).
- Bilder og illustrasjoner som brukes i installasjonsveiledningen og i denne håndboken, er kun ment som referanse, og kan avvike fra produktets faktiske utseende.
- "xx"-en som vises i modellnavnet korresponderer til et tall, som er knyttet til design, farge eller TV-system.

### Feste bordstativet til TV-en

Se Innstillingsveiledningen på toppen av puten.

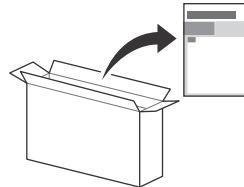

## Hjelp

Les mer om feilsøking og annen nyttig informasjon direkte på TV-en. Trykk **HELP** på fjernkontrollen for å vise en liste med temaer, eller for å søke med nøkkelord.

## Hjelpeveiledning- (Manual)

For flere informasjoner, velg [Hjelpeveiledning] fra Hjelp-menyen på din TV. Du kan også se i Hjelpeveiledningen fra din PC eller smarttelefon (informasjon finnes på bakdekselet).

## Plassering av identifikasjonsmerket

Etiketter med modellnr., produksjonsdato (år/måned) og strømforsyningsrangering er plassert på baksiden av TV-en eller esken.

For modeller med medfølgende strømadapter: Merker for strømadapterens modellnr. og serienr. under strømadapteren.

## ADVARSEL

FOR Å HINDRE  
SPREDNING AV BRANN  
SKAL STEARINLYS OG ALLE  
ANDRE FORMER FOR ÅPEN  
ILD HOLDES BORTE FRA  
DETTE PRODUKTET TIL  
ENHVER TID.



## VIKTIG MERKNAD

Dette produktet er produsert av eller på vegne av Sony Corporation, 1-7-1 Konan Minato-ku Tokyo, 108-0075 Japan. Henvendelser relatert til produkt samsvar basert på Europeisk Unions lovgivning skal adresseres til autorisert representant, Sony Belgium, bijkantoor van Sony Europe Limited, Da Vincilaan 7-D1, 1935 Zaventem, Belgia. For service eller garanti saker, vennligst referer til adresse som nevnt i separat service eller garanti dokument.

## Merknad for radioutstyr

Sony Corporation erklærer med dette at radioutstyr av typene KD-55XF8096, KD-49XF8096, KD-43XF8096 samsvarer med direktivet 2014/53/EU. Den fulle teksten i EU-samsvarserklæringen er tilgjengelig på følgende Internett-adresse: <http://www.compliance.sony.de/>

Dette radioutstyret kan brukes i EU uten å bruke gjeldende krav for bruk av radiospektrumet.

Merknad for kunder: Følgende informasjon gjelder kun for utstyr som er solgt til land som anvender EU-direktivene.

Trådløst TV-system kan brukes i følgende land:

AT, BE, HR, CY, CZ, DK, EE, FI, FR, DE, EL, HU, IE, IT, LV, LT, LU, MT, NL, PL, PT, SK, SI, ES, SE, UK, IS, LI, NO, CH, BG, RO, TR, AL, BA, MK, MD, RS, ME, Kosovo

Dette utstyret kan betjenes i andre land utenfor Europa.



## Installasjon

- TV-en bør installeres i nærheten av en lett tilgjengelig stikkontakt.
- Plasser TV-en på en stabil, plan overflate for å unngå å den faller ned og forårsaker personskaade eller skade på TV-en.
- Installer TV-en på en plass hvor den ikke kan bli skjøvet, dyttet eller ramle ned.
- Installer TV-en slik at TV-ens bordstativ ikke stikker frem fra TV-stativet (medfølger ikke). Hvis bordstativet stikker frem fra TV-stativet, kan det føre til at TV-en veltet, faller ned og dette kan skade personer eller TV-en.

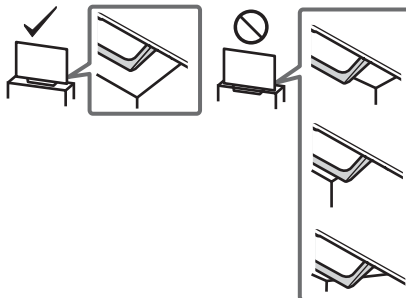

- Kun kvalifisert servicepersonell skal utføre eventuell installasjon av veggbraketter.
- Av sikkerhetsgrunner anbefales det på det sterkeste at du bruker tilleggsutstyr fra Sony som omfatter:
  - Veggmonteringsbrakett SU-WL450
- Sørg for at du bruker skruene som følger med veggmonteringsbraketten når du fester veggmonteringsbraketten til TV-en. De medfølgende skruene er utformet som vist på illustrasjonen målt fra monteringsoverflaten til veggmonteringsbraketten. Skruenes diameter og lengde varierer ut fra veggmonteringsbrakettens modell. Hvis du bruker andre skruer enn de som følger med, kan TV-apparatet bli skadet innvendig eller det kan falle ned osv.

## Sikkerhetsinformasjon

### ADVARSEL

#### Forsiktig

Fare for eksplosjon hvis batteriet erstattes med feil type. Batterier må ikke settes for overdreven varme, som solskinn, ild eller lignende, eller for ekstremt lavt lufttrykk som kan medføre eksplosjon eller lekkasje av brennbar væske eller gass.

#### Stabilitetsfare

TV-apparat kan falle og føre til alvorlig personskaade og død. Plasser aldri et TV-apparat på et ustabil sted. Et TV-apparat kan falle og føre til alvorlig personskaade og død. Mange skader, spesielt på barn, kan unngås ved å ta enkle forholdsregler, som f.eks.:

- Bruke kabinetter eller stativer anbefalt av produsenten av TV-apparatet.
  - Kun bruk møbler som trygt kan støtte TV-apparatet.
  - Sikre at TV-apparatet ikke henger over kanten på støttende møbel.
  - Ikke plassere TV-apparatet på høye møbler (f.eks. skap eller bokhyller) uten å feste både møbelet og TV-apparatet til en passende støtte.
  - Ikke plassere TV-apparatet på stoff eller andre materialer som kan finnes mellom TV-apparatet og støttende møbel.
  - Lære barn om farene ved å klatre på møbler for å nå TV-apparatet eller dets kontroller.
- Hvis ditt eksisterende TV-apparat skal beholdes og flyttes, gjelder de samme hensynene som over.

## Installasjon/oppsett

Installer og bruk TV-apparatet i samsvar med instruksjonene nedenfor for å unngå risiko for brann, elektrisk støt eller annen skade og/eller personskaader.

Apparater som er koblet til beskyttende jording i bygningens strømmnett i strømtilkoblingen eller gjennom andre apparater med forbindelse til beskyttende jord - og til et TV-distribusjonssystem med en koaksialkabel, kan i noen tilfeller utgjøre en brannfare. Tilkobling til et TV-distribusjonssystem må derfor utføres med en enhet som gir elektrisk isolasjon under et bestemt frekvensområde (galvanisk isolator, se EN 60728-11).

8 mm - 12 mm

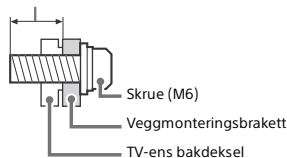

#### Bæring

- Før du bærer TV-apparatet, må du koble fra alle kablene.
- Et stort TV-apparat må bæres av to eller flere personer.
- Når du transporterer TV-en for hånd, må du holde den som vist under. Ikke utsett LCD-skjermen og rammen rundt for press-belastning.
- Når TV-en løftes eller flyttes, må den holdes fast fra undersiden.

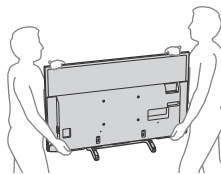

- Ikke utsett TV-apparatet for støt eller sterke vibrasjoner når du flytter det.
- Når du leverer inn TV-apparatet på grunn av reparasjon eller hvis du flytter, bør du transportere det i originalemballasjen.

NO

## Tippforebygging

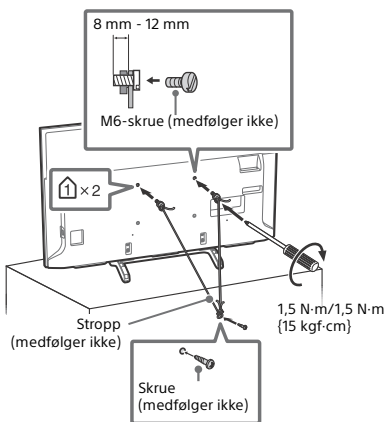

## Ventilasjon

- Ventilasjonsåpningene må aldri tildekkes, og du må aldri stikke gjenstander inn i kabinetet.
- La det være plass rundt TV-apparatet, som vist under.
- Det anbefales på det sterkeste at du bruker en veggmonteringsbrakett som er godkjent av Sony for å oppnå tilstrekkelig luft sirkulasjon.

## Montering på vegg

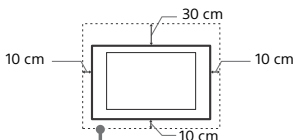

La det være minst så mye plass rundt TV-apparatet.

## Installering med stativ

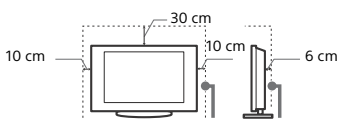

La det være minst så mye plass rundt TV-apparatet.

- For å sikre tilstrekkelig ventilasjon og forhindre at det samler seg støv eller smuss:
  - Ikke legg TV-apparatet ned på ryggen, ikke installer det opp-ned, bak frem eller skrått.
  - Ikke plasser TV-apparatet på en hylle, et teppe, en seng eller i et skap.
  - Ikke dekk til TV-apparatet med et kløde, som for eksempel gardiner, eller andre ting som aviser osv.
  - Ikke installer TV-apparatet som vist under.

### Blokkert luft sirkulasjon.

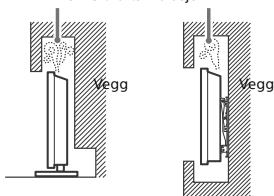

## Nettledning

Behandle nettledningen og støpselet som følger for å unngå risiko for brann, elektrisk støt eller annen skade og/eller personskader:

- Bruk kun nettledninger som er levert av Sony, ikke av andre leverandører.
- Stikk støpselet helt inn i stikkkontakten.
- Koble TV-apparatet kun til en strømforsyning på 220 V - 240 V vekselstrøm.
- Før du legger kablene, pass på at nettledningen er frakoblet for din egen sikkerhets skyld og pass på at du ikke snubler i kablene.
- Trekk ut støpselet med nettledningen før du utfører arbeid eller flytter TV-apparatet.
- Hold nettledningen unna varmekilder.
- Trekk ut støpselet og rengjør det regelmessig. Støv på støpselet opptar fuktighet, som kan medføre at isolasjonen forringes. Dermed kan det oppstå brann.

## Merknader

- Ikke bruk den vedlagte nettledningen til annet utstyr.
- Ikke klem, bøy eller vri nettledningen for mye. Trådene i lederne kan bli blottlagt eller brytes av.
- Ikke foreta endringer på nettledningen.
- Ikke sett tunge gjenstander på nettledningen.
- Ikke trekk i selve nettledningen når du kobler fra strømmen.
- Ikke koble for mange apparater til den samme stikkkontakten.
- Ikke bruk stikkontakter som er i dårlig stand.

## MERKNAD OM STRØMADAPTER (bare modeller med medfølgende strømadapter)

### Advarsel

For å redusere risikoen for brann eller elektrisk støt, må ikke dette apparatet utsettes for regn eller fukt.

For å forhindre fare for brann eller elektrisk støt, ikke plasser objekter som er fylt med væsker, som vaser, på apparatet. Ikke installer dette utstyret i et innesengt område, som i en bokhylle eller lignende enhet.

- Sørg for at stikkkontakten er installert nær utstyret og er lett tilgjengelig.
- Sørg for at du bruker den medfølgende vekselstrømadapteren og strømledningen.
- Bruk aldri noen annen strømadapter. Dette kan føre til funksjonsfeil.
- Koble strømadapteren til en lett tilgjengelig stikkontakt.
- Ikke snurr strømledningen rundt strømadapteren. Ledningen kan kuttes og/eller det kan forårsake en feilfunksjon på mediemottakeren.



- Ikke ta på strømadapteren med våte hender.
- Hvis du merker noe unormalt med strømadapteren, må du koble den fra stikkkontakten øyeblikkelig.
- Selv om fjernsynet er slått av, er strømadapteren ikke koblet fra strømmen så lenge den er koblet til stikkkontakten.
- Siden strømadapteren vil bli varm når den brukes i lengre tid, kan den kjennes varm ut når du tar på den.

## Forbudt bruk

Ikke installer/bruk TV-apparatet på steder, i omgivelser eller situasjoner som de som er oppført nedenfor, ellers kan TV-apparatet fungere feil og forårsake brann, elektrisk støt, skader og/eller personskader.

### Steder:

- Utendørs (i direkte sollys), i nærheten av vann, på et skip eller andre fartøy, i et kjøretøy, i medisinske institusjoner, ustabile posisjoner, i regn, fuktighet eller røyk.

### Omgivelser:

- Steder som er varme, fuktige eller særlig støvet; slik at insekter har adgang; hvor det kan bli utsatt for mekanisk vibrasjon, i nærheten av åpen ild (stearinlys osv). TV-apparatet må ikke utsettes for vannråper eller vannsprut. Det må ikke plasseres gjenstander som er fylt med væske oppå TV-en (f.eks. blomstervase).

## Situasjoner:

- Bruk av apparatet når du er våt på hendene, når kabinettet er tatt av eller når det er tilkoblet utstyr som ikke er anbefalt av produsenten. Trekk ut støpselet fra stikkkontakten og koble fra antenneledningen når det lyner.
- Installer TV-en slik at den stikker ut i et åpent rom. En person eller gjenstand kan dunke borti TV-en og dette kan føre til skade på TV-en eller personskaade.



- Plasser TV-en på et sted som er støvete eller fuktig, eller i et rom med matos eller damp (nær mattilberedningsbord eller luftfuktere). Dette kan føre til brann, elektrisk støt eller misdannelser på TV-en.
- Installer TV-en på steder som er utsatt for ekstreme temperaturer, som i direkte sollys, nær en radiator eller en varmeventil. På slike steder kan TV-en bli for varm og dette kan føre til deformering av kabinettet og/eller feilfunksjon.



- Hvis TV-en plasseres i garderoben til et offentlig bad eller varm kilde, kan TV-en bli skadet av luftbåren svovel, osv.
- For den beste bildekvaliteten, må du ikke utsette skjermen for direkte belysning eller direkte sollys.
- Du bør unngå å flytte TV-en fra et kaldt til et varmt område. Plutselige endringer i romtemperaturen kan forårsake kondens. Dette kan føre til at et bilde av lav kvalitet og/eller farge av lav kvalitet vises på TV-en. Hvis dette skjer, må du la all fuktighet fordampe helt før du slår på TV-en.



## Knuselig glass:

- Ikke kast noe på TV-apparatet. Glasstet på skjermen kan knuse og forårsake alvorlig personskaade.
- Hvis overflaten på TV-apparatet sprekker, må du ikke berøre det før du har trukket ut støpselet. Ellers kan dette føre til elektrisk støt.

## Når TV-en ikke er i bruk

- Hvis TV-apparatet ikke skal brukes noen dager, bør du koble apparatet fra strømmettet av miljøhensyn og sikkerhetsgrunner.
- Siden TV-en ikke er koblet fra strømmettet når du bare slår den av, må du trekke støpselet ut av stikkkontakten for å koble TV-apparatet fullstendig fra.
- Enkelte TV-apparater har imidlertid funksjoner som krever at apparatet står på i hvilemodus for at de skal fungere korrekt.

## Barns sikkerhet

- Ikke la barn klatre på TV-apparatet.
- For å unngå at små barn kan svelge mindre deler, hold disse delene av tilleggsutstyret unna barns rekkevidde.

## Hvis følgende problemer oppstår...

**Slå av** TV-apparatet og trekk ut støpselet fra strømmettet øyeblikkelig dersom følgende problemer oppstår. Be forhandleren din eller ditt Sony servicecentrum om å få TV-en kontrollert av kvalifisert servicepersonell.

### Dersom:

- Nettkabelen er skadet.
- Stikkontakter er i dårlig stand.
- TV-apparatet er skadet fordi det har falt ned, vært utsatt for støt eller det er kastet noe på det.
- Det er kommet væske eller gjenstander inn i åpningene på kabinettet.

## Om temperaturen på LCD-TVEN

Når LCD-TVEN brukes over lengre tid, kan panelet rundt bli varmt. Du kan føle varmen når du berører dette området.

## Advarsel

Utstyr som er koplet til beskyttelsesjord via nettplugg og/eller via annet jordtilkoppelt utstyr - og er tilkoppelt et kabel-TV nett, kan forårsake brannfare.

For å unngå dette skal det ved tilkopling av utstyret til kabel-TV nettet installeres en galvanisk isolator mellom utstyret og kabel-TV nettet.

## Forholdsregler

### Se på TV

- Se på TV-apparatet i moderat belysning, da det sliter på øynene å se på TV-apparatet i dårlig lys over lengre tid.
- Når du bruker hodetelefoner, juster du lydvolument slik at det ikke blir for kraftig, så unngår du hørselsskader.

### LCD-skjerm

- Selv om LCD-skjermen er produsert med høypresisjonsteknologi og 99,99 % eller mer av pikslene er effektive, kan det opptre svarte punkter eller lyspunkter (røde, blå eller grønne) konstant på LCD-skjermen. Dette er en egenskap LCD-skjerm har, og ingen feil.
- Ikke trykk på eller rip i frontfilteret, og ikke plasser noe oppå dette TV-apparatet. Bildet kan bli ujevnt eller LCD-skjermen kan bli ødelagt.
- Hvis dette TV-apparatet brukes på kalde steder, kan bildet bli uregelmessig eller mørkt. Dette er ingen feil. Det forsvinner når temperaturen øker.
- Spøkelsesbilder kan opptre når stillbilder vises kontinuerlig. Disse forsvinner etter en stund.
- Skjermen og kabinettet kan bli varmt når du bruker apparatet. Dette er ikke en feil på produktet.
- LCD-skjermen inneholder en liten mengde flytende krystaller. Følg lokale lover og forskrifter for avfallsbehandling.

## Håndtering og rengjøring av skjermflaten/ kabinettet på TV-apparatet

Husk å trekke ut støpselet med nettedningen til TV-en før du rengjør apparatet.

For å unngå forringelse av skjermen og materialene apparatet er laget av, ta hensyn til følgende forholdsregler.

- Når du skal fjerne støv fra skjermoverflaten/kabinettet, tørker du forsiktig over med en myk klut. Hvis du ikke får av støvet på denne måten, tørker du med en myk klut fuktet i et mildt vaskemiddel.
- Aldri spray vann eller rengjøringsmidler direkte på TV-apparatet. Det kan dryppe ned til bunnen av skjermen eller ytre deler og trenge inn i TV-apparatet, som kan føre til skade på TV-apparatet.
- Bruk aldri skuresvamper, alkaliske/syreholdige rengjøringsmidler, skurepulver eller sterke løsemidler, som alkohol, benzen, forfynningsmidler eller insektmidler. Bruk av denne typen midler, eller langvarig kontakt med gummi eller vinyl, kan resultere i skade på skjermen og kabinettet.
- Ikke berør TV-en hvis hånden er dekket med noen kjemiske midler som f.eks. håndkrem eller solkrem.
- Det anbefales å støvsuge ventilasjonsåpningene med jevne mellomrom for å sikre skikkelig ventilasjon.
- Når TV-apparatets vinkel skal justeres, må du flytte forsiktig på det for å unngå at TV-en forskyver seg eller faller av sokkelen.



NO

## Alternativt tilleggsutstyr

- Hold alternative komponenter eller annet utstyr som avgir elektromagnetisk stråling, borte fra TV-apparatet. Ellers kan bildet forvrennes og/eller det oppstår en støvende lyd.
- Dette utstyret er testet og funnet i samsvar med grenseverdiene som er fastsatt i EMC-direktivet når det brukes en signalkabel kortere enn 3 meter.
- Dette utstyret er testet og funnet i samsvar med grenseverdiene som er fastsatt i EMC-direktivet når det brukes en RF-kabel kortere enn 30 meter for bakke-/satellitt-/CATV-terminal.

## Anbefaling for kontakt av F type

Den indre ledningen må ikke stikke ut mer enn 1,5 mm.

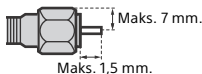

(Referansetegning for plugg av F type)

## Trådløs funksjon på apparatet

- Ikke bruk denne enheten i nærheten av medisinsk utstyr (pæcemaker, osv.), da dette kan føre til funksjonsfeil på medisinsk utstyr.
- Selv om denne enheten overfører/mottar kodete signaler, vær forsiktig for å unngå uautorisert avskjæring. Vi kan ikke være ansvarlige for noen problemer som oppstår på grunn av dette.
- Dette utstyret skal monteres og betjenes slik at det opprettholdes en avstand på minst 20 cm mellom antennen for denne enheten og personers kroppsdeler.

## Advarsel om håndtering av fjernkontrollen

- Sett batteriene i riktig vei.
- Du må ikke bruke forskjellige batterityper eller blande gamle og nye batterier.
- Kast brukte batterier på en miljøvennlig måte. Noen steder kan kassering av batterier være lovregulert. Kontakt de lokale myndighetene hvis du vil vite mer om dette.
- Vær forsiktig når du bruker fjernkontrollen. Du må ikke slippe, trække på eller søle noen form for væske på fjernkontrollen.
- Du må ikke legge fjernkontrollen nær en varmekilde, et sted der den kan bli utsatt for direkte sollys eller i et fuktig rom.

## Avhending av TV-apparatet



### Kassering av gamle elektriske og elektroniske apparater (gjelder i Den europeiske union og andre land med separat innsamlingssystem)

Dette symbolet på produktet eller emballasjen indikerer at dette produktet ikke må behandles som husholdningsavfall. I stedet skal det leveres til en passende gjenvinningsstasjon for elektrisk og elektronisk utstyr. Når du sørger for at dette produktet avhendes på korrekt måte, er du med på å forhindre mulige negative følger for miljøet og helse, som kunne vært forårsaket av feilaktig avfallshåndtering av dette produktet. Gjenvinning av disse materialene bidrar til å ta vare på naturressurser. Hvis du vil ha mer informasjon om gjenvinning av dette produktet, kan du kontakte lokale myndigheter, renovasjonsverket der du bor, eller butikken der du kjøpte produktet.



### Kassering av gamle batterier (gjelder i Den europeiske union og andre land med separat innsamlingssystem)

Dette symbolet på batteriet eller emballasjen indikerer at batteriet som leveres med dette produktet, ikke må behandles som husholdningsavfall. På noen batterier er dette symbolet brukt i kombinasjon med et kjemisk symbol. Du ser det kjemiske symbolet for bly (Pb) dersom batteriet inneholder mer enn 0,004 % bly. Når du sørger for at disse batteriene avhendes på korrekt måte, er du med på å forhindre mulige negative følger for miljø og helse, som kunne vært forårsaket av feilaktig avfallshåndtering av batteriet. Gjenvinning av disse materialene bidrar til å ta vare på naturressurser. Hvis det er produkter som av sikkerhets-, ytelses- eller dataintegritetsgrunner krever en permanent tilkobling til et inkorporert batteri, bør dette batteriet bare skiftes av autorisert servicepersonell. For å sikre at batteriet blir behandlet korrekt, må du levere produktet til en passende gjenvinningsstasjon for elektrisk og elektronisk utstyr ved endt levetid. For alle andre batterier kan du se informasjonen om hvordan du fjerner batterier på riktig måte. Lever batteriene ved en passende gjenvinningsstasjon for brukte batterier. Hvis du vil ha mer informasjon om gjenvinning av dette batteriet, kan du kontakte lokale myndigheter, renovasjonsverket der du bor, eller butikken der du kjøpte produktet eller batteriet.



# Deler og kontroller

## Kontroller og indikatorer

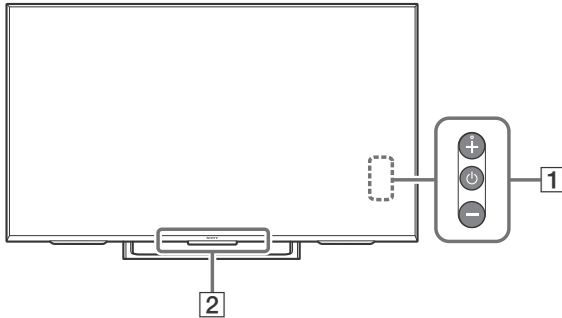



### 1 (Strøm) /+/-

**Når TV-en er slått av,**

Trykk på  for å slå på.

**Når TV-en er slått på,**

Trykk og hold  for å slå av.

Trykk gjentatte ganger på  for å endre funksjonen, og trykk deretter knappene + eller - for å:

- Juster volumet.
- Velg kanalen.
- Velg inngangskilden til TV-en.

### 2 Fjernkontroll-sensor\* / Lyssensor\* / LED-lys

LED-lyset tennes eller blinker i henhold til statusen på TV-en.

For mer informasjon, se Hjelpeveiledning.

\* Ikke plasser noe nær sensoren.

NO

# Bruke fjernkontrollen

## Beskrivelse av fjernkontrollens deler

Utformingen av fjernkontrollen, plasseringen, tilgjengeligheten og funksjonen til knappene på fjernkontrollen kan variere avhengig av regionen/landet/TV-modellen.

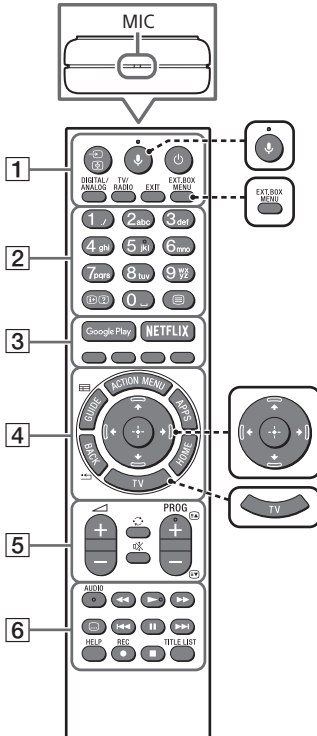

 **(Mikrofon)**  
Bruk talesøking. (f.eks. søk etter diverse innhold med tale.)

 **EXT.BOX MENU**  
Vis menyen for den tilknyttede eksterne boksen (kabel/satellitt-boks).

- For modeller med IR Blaster, kobles og innstilles IR Blaster (side 11).
- Meny for den eksterne boksen kan vises for noen HDMI CEC-kompatible enheter når IR Blaster ikke finnes/er tilkoblet.

 **(Navigasjon D-Pad)**  
Meny på skjermen for navigasjon og valg.

 **TV**  
Bytt til en TV-kanal eller inngang og vis TV-menylinjen.

### 1 / (Valg av innhold / hold tekst)

I TV-modus: Vis og velg inngangskilden.  
I tekstmodus: Hold den aktuelle siden.

### (TV hvilemodus)

Slå på eller slå av TV-en (standbymodus).

### DIGITAL/ANALOG

Bytt mellom digital og analog modus.

### TV/RADIO

Bytt mellom TV- eller RADIO-sendinger.

### EXIT

Gå tilbake til forrige skjermbilde eller gå ut av menyen. Når en interaktiv applikasjonstjeneste er tilgjengelig, trykk for å gå ut av tjenesten.

### 2 Nummerknapper

#### / (Info/vis tekst)

Vis informasjon.

#### (Tekst)

Vis tekstinformasjon.

### 3 Google Play

Tilgang til den nettbaserte tjenesten "Google Play".

### NETFLIX (Kun i begrenset region/land/TV-modell)

Tilgang til den nettbaserte tjenesten "NETFLIX".

### Fargeknapper

Utfør tilhørende funksjon på dette tidspunktet.

### 4 ACTION MENU

Vis en liste over kontekstavhengige funksjoner.

### GUIDE/

Vis den digitale programguiden.

### APPS

Tilgang til forskjellige tjenester og applikasjoner.

### BACK/

Gå tilbake til forrige skjerm.

### HOME

Vis TV-ens home-meny.

### 5 +/- (Volum)

Juster volumet.

### (Hopp)



Hopp frem og tilbake mellom to kanaler eller innganger. TV-en veksler mellom aktuell kanal og siste kanal eller inngang som ble valgt.

### (Demping)

Demp lyden. Trykk igjen for å gjenopprette lyden.

### PROG +/-/ /

I TV-modus: Velg kanalen.

I tekstmodus: Velg neste () eller forrige () side.

### 6 AUDIO

Endre språket på programmet som du ser på nå.



Kontroller medieinnhold på TV og tilkoblet BRAVIA Sync-kompatibel enhet.

### (Teksting-innstilling)

Slår teksting på eller av (når denne funksjonen er tilgjengelig).

### HELP

Vis Hjelp-menyen. Hjelpeveiledning kan nås herfra.

### ● REC

Ta opp programmet som vises nå med USB HDD-opptaksfunksjonen.

### TITLE LIST

Vis tittelisten.

NO

# Koblings skjema

For mer informasjon om tilkoblinger, se Hjelpeveiledningen ved å trykke **HELP** på fjernkontrollen.

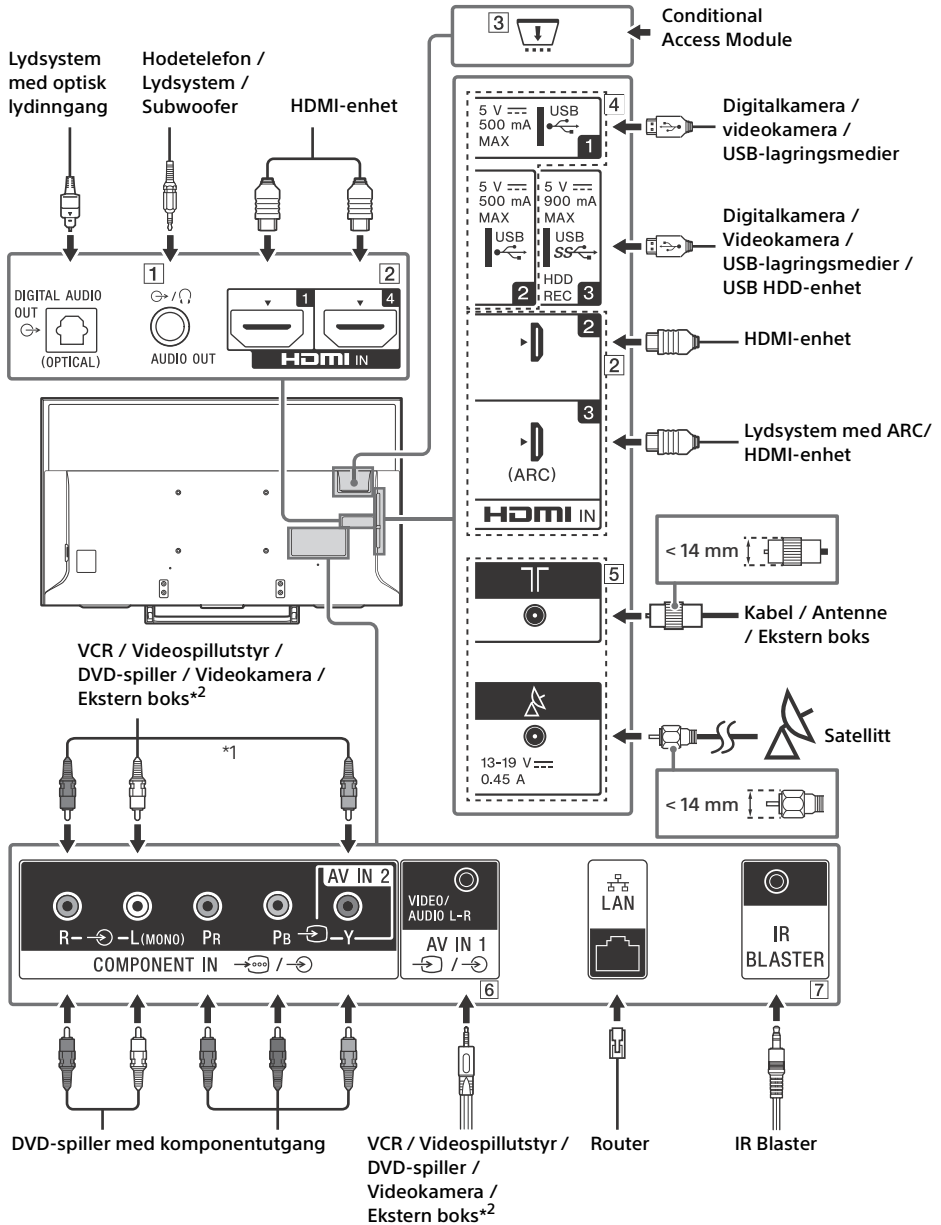

### 1 AUDIO OUT

- Støtter bare 3-polet stereominijack.
- For å høre lyd fra TV-en gjennom det tilkoblede utstyret, trykk på **HOME**. Velg [Innstillinger] → [Lyd] → [Hodetelefon / lyd ut] og velg deretter ønsket element.

### 2 HDMI IN 1/2/3/4

- HDMI-grensesnitt kan overføre digital video og lyd i en enkel kabel.

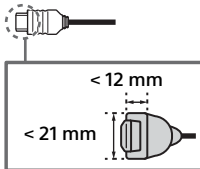

- **HDMI IN 3 ARC (Audio Return Channel)**  
Koble lydssystemet ditt til HDMI IN 3 for å tilføre TV-lyd til lydssystemet. Et lydssystem som støtter HDMI ARC, kan sende video til TV-en og motta lyd fra TV-en gjennom den samme HDMI-kabelen. Hvis lydssystemet ikke støtter HDMI ARC, er det nødvendig med en ekstra tilkobling til DIGITAL AUDIO OUT (OPTICAL).

### 3 CAM (Conditional Access Module)

- Gir tilgang til betalte TV-tjenester. For mer informasjon se bruksanvisningen som fulgte med CAM.
- Ikke sett smartkortet direkte inn i TV CAM-sporet. Det må settes i CAM-modulen som leveres av en autorisert forhandler.
- CAM støttes ikke i enkelte land/områder. Undersøk med den en autorisert forhandler.
- En CAM-melding kan vises når du bytter til et digitalt program etter bruk av Internett-video.

### 4 USB 1/2, USB 3 (HDD REC)\*<sup>3</sup>

- Tilkobling av en stor USB-enhet kan forstyrre andre tilkoblede enheter ved siden av den.
- Når du kobler til en stor USB-enhet, koble den til USB 1-kontakten.
- Koble til en USB-HDD-enhet til USB 3-kontakten (blå).

### 5 (RF-inngang), (Satellittinngang)

- Tilkoblinger for bakke/kabel og satellitt.

### 6 AV IN 1

- For kompositt-tilkobling må en analog forlengelseskabel brukes (medfølger ikke).

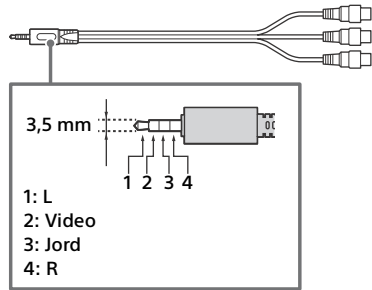

### 7 IR BLASTER\*<sup>3</sup>

- Bruk Sony-fjernkontrollen for å styre den eksterne boksen (kabel/satellittboks). Koble IR Blaster-kabelen\*<sup>3</sup> til IR Blaster-kontakten på TV-en. Plasser en eller begge ender som vist nedenfor.

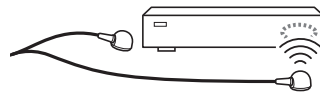

- For å gjennomføre innstilling for IR Blaster, trykk **HOME** og velg [Innstillinger] → [Eksterne innganger] → [Sett opp IR Blaster].

\*1 Ved tilkobling av monoutstyr, koble til L (MONO)-lydkontakten.

\*2 Bruk SCART-RCA-adapter og analog skjøtekabel for en ekstern enhet som kun har SCART AV OUT.

\*3 Kun i begrenset region/land/TV-modell.

# Montere TV-en på veggen

## Bruke den ekstra veggmonteringsbraketten

Denne TV-bruksanvisningen viser bare trinnene for å klargjøre TV-en for veggmontering før den monteres på veggen.

### Til kunder:

Av hensyn til produktets beskyttelse og sikkerheten, anbefaler Sony sterkt at TV-en installeres av Sony-forhandlere eller autoriserte montører. Ikke forsøk å installere den selv.

### Til Sony-forhandlere og -montører:

Legg spesielt merke til sikkerheten under installasjonen, periodisk vedlikehold og ved undersøkelse av dette produktet.

Tilstrekkelig ekspertise er nødvendig for å installere dette produktet, spesielt for å fastslå at veggen kan bære TV-ens vekt. Overlat monteringen av dette produktet til Sony-forhandlere eller autoriserte montører, og vær spesielt oppmerksom på sikkerheten under installasjon. Sony er ikke ansvarlig for eventuell skade eller personskade forårsaket av feil behandling eller installasjon.

Bruk veggmonteringsbrakett SU-WL450 (medfølger ikke) for å montere TV-en på veggen. Ved montering av veggmonteringsbraketten kan du også se bruksanvisningen og installasjonsveiledningen som fulgte med veggmonteringsbraketten.

### Merknader

- Sørg for at skruene du har fjernet blir oppbevart på en trygg plass, utenfor barns rekkevidde.
- Plasser TV-en med skjermen vendt ned mot et flatt og stabilt underlag som er dekket med et tykt og mykt stoff ved demontering av bordstativet fra TV-en for å hindre skader på overflaten i LCD-displayet.



For instruksjoner om montering av veggmonteringsbrakett, se monteringsinformasjon (veggmonteringsbrakett) på produksiden for din TV-modell.  
[www.sony.eu/support/](http://www.sony.eu/support/)

## For å løsne bordstativet fra TV-en

Kun KD-55XF80xx

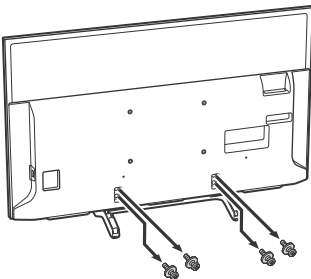

Kun KD-49/43XF80xx

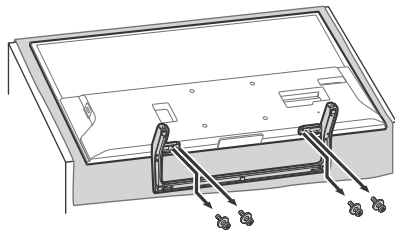

## Feilsøking

Generell feilsøking for problemer som: svart skjerm, ingen lyd, frosset bilde, TV reagerer ikke, eller nettverk mistet, utfør følgende steg.

- 1 Start TVen din på nytt ved å trykke strømknappen på fjernkontrollen til en melding vises. TVen vil starte på nytt. Hvis TVen ikke starter, prøv å plugge TVen fra strømkontakten i to minutter, og deretter koble den til igjen.
- 2 Se Hjelpmenyen ved å trykke **HELP** på fjernkontrollen.
- 3 Koble TVen din til internett og utfør en programvareoppdatering.
- 4 Gå til Sonys supportnettside (informasjon oppgitt på bakre omslag).

### Når meldingen [En ny systemprogramvareoppdatering er tilgjengelig...] vises.

Sony anbefaler at du oppdaterer TVens programvare ved å velge [Oppdater nå]. Disse programvareoppdateringene forbedrer din TVs ytelse, eller legger til nye funksjoner. Følgende skjerm med [Updating...] (Oppdaterer...) vil vises og LED-lyset blinker hvitt mens programvaren oppdateres.

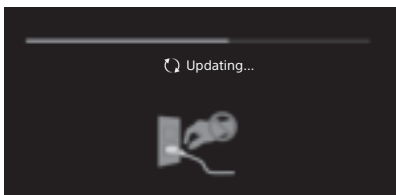

Ikke koble fra strømledningen under programvareoppdateringen. Hvis du gjør dette, kan det hende programvareoppdateringen ikke fullføres og det kan oppstå feil med programvaren. Programvareoppdateringer kan ta opptil 15 minutter.

### Når du kobler til TVen kan det hende at den ikke er i stand til å slå seg på på en stund selv om du trykker på strømknappen på fjernkontrollen eller TVen.

Det tar tid å starte opp systemet. Vent omtrent ett minutt, og prøv deretter igjen.

## Problemer og løsninger

### Når LED-lyset blinker rødt.

- Tell hvor mange ganger det blinker (intervalltiden er tre sekunder).  
Tilbakestill TVen ved å koble strømledningen fra i to minutter, og deretter slå på TVen.  
Hvis problemet vedvarer, kobler du strømledningen fra og kontakter forhandleren din eller Sony servicesenter, og oppgir hvor mange ganger LED-lyset blinker.

### Land-/kabeltjeneste kan ikke mottas.

- Kontroller antenne-/kabelforbindelsene og forsterkerinnstillinger.
- Velg land-/kabeltjeneste ved å trykke **DIGITAL/ANALOG** på fjernkontrollen. Trykk **TV** og trykk deretter **DIGITAL/ANALOG** hvis kringkastingstjenesten ikke vises.
- Landsignal kan undertrykkes hvis det finnes et sterkt signal i nærheten.
- Etter å ha flyttet til et nytt hus, eller forsøk på å motta nye tjenester, prøv et tjenestesøk ved å velge [Digital søking].

### Satelittjeneste kan ikke mottas.

- Kontroller satelittkabelforbindelsen.
- Når meldingen [Ikke signal. LNB er overbelastet...] vises, kobles strømledningen fra. Sikre deretter at satelittkabelen ikke er skadet og at satelittsignallinjen ikke har kortslettet i satelittkoblingen.

### Fjernkontrollen virker ikke.

- Skift batteriene.

### EXT.BOX MENU-knappen på fjernkontrollen virker ikke.

- Koble til og innstill IR Blaster (gjelder bare modeller med IR Blaster) (side 11).
- Koble til HDMI CEC-kompatibel enhet (unntatt modeller med IR Blaster) og bytt til denne inngangen.

### Foreldrelås for kringkasting-passord har blitt glemt.

- Velg 9999 som PIN-kode og velg [Endre PIN-kode].

### Utsiden av TV-en blir varm.

- Utsiden av TV-en blir varm når TV-en har vært i bruk i en lengre periode. Du kan føle varmen når du berører dette området.

NO

# Spesifikasjoner

## System

### Skjermssystem

LCD (Liquid Crystal Display = skjerm med flytende krystaller), LED-baklys

### TV-system

Avhengig av land / område valg / TV-modell

Analog: B/G, D/K, I

Digital: DVB-T/DVB-C

DVB-T2\*

Satellitt\*: DVB-S/DVB-S2

### Fargesystem

PAL, SECAM, NTSC3.58 (Kun video), NTSC4.43 (Kun video)

### Kanaldekning

Avhengig av land / område valg / TV-modell

Analog: UHF/VHF/kabel

Digital: UHF/VHF/kabel

Satellitt\*: IF-frekvens 950-2150 MHz

### Lydutgang

10 W + 10 W

### Trådløs teknologi

Protokoll IEEE802.11ac/a/b/g/n

(IEEE802.11ac er kanskje ikke tilgjengelig avhengig av land/region.)

Bluetooth versjon 4.1

### Frekvensbånd

Trådløst LAN (IEEE 802.11ac/a/b/g/n)	
Frekvensbånd	Utgangseffekt
2400 - 2483,5 MHz	< 20,0 dBm
5150 - 5250 MHz	< 23,0 dBm
5250 - 5350 MHz	< 20,0 dBm
5470 - 5725 MHz	< 20,0 dBm
5725 - 5850 MHz	< 13,9 dBm

### Bluetooth

Frekvensbånd	Utgangseffekt
2400 - 2483,5 MHz	< 10,0 dBm

### RMF-TX310E

Bluetooth	
Frekvensbånd	Utgangseffekt
2400 - 2483,5 MHz	< 10,0 dBm

### Programvareversjon

TV: PKG \_\_\_\_\_EUA

Trykk **HELP** på fjernkontrollen for å finne programvareversjonen.

Fjernkontroll: \_\_\_\_\_

Trykk på **HOME**, velg deretter [Innstillinger] → [Stemmekontroll] → [Programvareversjon].

Eventuelle oppdateringer av programvare/ fastvare for dette utstyret/tilbehør/komponenter vil aldri påvirke samsvaret med direktivet 2014/53/EU i framtiden.

\* Ikke alle TV-apparater har DVB-T2-, eller DVB-S- / S2-teknologi eller satellittantenneterminal.

## Inngangs-/utgangskontakter

### Antenne/kabel

75 ohm ekstern terminal for VHF/UHF

### Satellittmottaker

Hunn F-kontakt, 75 ohm.

DiSEqC 1.0, LNB 13 V/18 V og 22 kHz tone,

Distribusjon med én kabel EN50494.

### / AV IN 1

Video-/lydinngang (minikontakt)

### / COMPONENT IN

YPbPr (komponent video): 1080p (50, 60 Hz),

1080i (50, 60 Hz), 720p (50, 60 Hz), 576p, 576i,

480p, 480i

Lydinngang (phonoplugg)

### AV IN 2

Videoinngang (felles phonopinne med Y-inngang)

HDMI IN 1/2/3/4 (støtter 4K-oppløsning, HDCP

2.2-kompatibel)

Video:

4096 × 2160p (50, 60 Hz)<sup>\*1+2</sup>, 4096 × 2160p (24 Hz)<sup>\*1</sup>, 3840 × 2160p (50, 60 Hz)<sup>\*2</sup>, 3840 × 2160p (24, 25, 30 Hz), 1080p (30, 50, 60 Hz), 1080/24p, 1080i (50, 60 Hz), 720p (30, 50, 60 Hz), 720/24p, 576p, 576i, 480p, 480i, PC-formater<sup>\*3</sup>

\*1 Når det tilføres 4096 × 2160p på inngangen og [Bred modus] er innstilt på [Normal], vil oppløsningen vises som 3840 × 2160p. For å vise 4096 × 2160p, settes [Bred modus] innstillingen på [Full 1] eller [Full 2].

\*2 Kun HDMI IN 2/3. For å støtte 18 Gbps innstilles [HDMI-signalfomat] til [Forbedret format].

\*3 Se Hjelpeveiledning for nærmere informasjoner.

Lyd:

5,1 kanal lineær PCM: 32/44,1/48/88,2/96/

176,4/192 kHz 16/20/24 biter, Dolby Digital,

Dolby Digital Plus og DTS

ARC (Audio Return Channel) (kun HDMI IN 3)

(tokanals lineær PCM: 48 kHz 16 biter, Dolby

Digital, Dolby Digital Plus, DTS)



## ⇨ DIGITAL AUDIO OUT (OPTICAL)

Digital optisk kontakt (tokanals lineær PCM: 48 kHz 16 biter, Dolby Digital, DTS)

## AUDIO OUT ⇨/↻ (minijack, stereo)

Hodetelefon, lydutgang, subwoofer

## ⇨\*1, ⇨\*2, **SS**⇨\*3 (HDD REC)\*1

USB-enhetsport (**SS**⇨\*3 USB HDD-enhet for REC-funksjon)

USB-port 1 og 2 støtter høyhastighets USB (USB 2.0).

USB-port 3 støtter superrask USB (USB 3.1 Gen 1).



CAM-spør (Conditional Access Module)



LAN

10BASE-T/100BASE-TX-kontakt

(Tilkoblingshastigheten kan variere avhengig av driftsmiljøet til nettverket. 10BASE-T/100BASE-TX kommunikasjons-hastighet og -kvalitet garanteres ikke for denne TV-en.)

## ⊖⊕ DC IN 19.5 V (bare modeller med medfølgende strømadapter)

Nettadapterinnang

## IR BLASTER\*1

IR Blaster kabelinnang (minijack)

## Annet

### Tilleggsutstyr

Veggmonteringsbrakett: SU-WL450

### Driftstemperatur

0 °C – 40 °C

### Driftsluftfuktighet

10 % – 80 % relativ fuktighet  
(ikke-kondenserende)

## Strøm, produktmikrokort og annet

### Strømkrav

Unntatt for modell med medfølgende strømadapter

220 V - 240 V vekselstrøm, 50 Hz

Bare modeller med medfølgende strømadapter 19,5 V likestrøm (DC) med strømadapter

Rangering: Inntak 220 V - 240 V vekselstrøm, 50 Hz

### Energieffektivitetsklasse

KD-55XF80xx: A

KD-49XF80xx: A

KD-43XF80xx: A

### Skjermstørrelse (målt diagonalt) (Ca.)

KD-55XF80xx: 138,8 cm / 55 tommer

KD-49XF80xx: 123,2 cm / 49 tommer

KD-43XF80xx: 108,0 cm / 43 tommer

## Strømforbruk

i [Standard]-modus

KD-55XF80xx: 95 W

KD-49XF80xx: 85 W

KD-43XF80xx: 67 W

i [Dynamisk]-modus

KD-55XF8096: 166 W

KD-49XF8096: 143 W

KD-43XF8096: 120 W

## Gjennomsnittlig årlig energiforbruk\*2

KD-55XF80xx: 132 kWh

KD-49XF80xx: 118 kWh

KD-43XF80xx: 93 kWh

## Strømforbruk i standby\*3\*4

0,50 W (13 W i programvare-/EPG-oppdateringsmodus)

## Skjermoppløsning

3840 punkter (horisontalt) × 2160 linjer (vertikalt)

## Nominell effekt

USB 1/2

5 V  $\overline{=}$  500 mA MAKS.

USB 3

5 V  $\overline{=}$  900 mA MAKS.

## Mål (Ca.) (b × h × d)

med bordstativ

KD-55XF80xx: 123,2 × 77,2 × 25,2 cm

KD-49XF80xx: 109,6 × 69,1 × 25,2 cm

KD-43XF80xx: 96,4 × 61,7 × 24,2 cm

uten bordstativ

KD-55XF80xx: 123,2 × 71,6 × 5,7 cm

KD-49XF80xx: 109,6 × 64,0 × 5,7 cm

KD-43XF80xx: 96,4 × 56,7 × 5,7 cm

## Vekt (Ca.)

med bordstativ

KD-55XF80xx: 18,6 kg

KD-49XF80xx: 12,9 kg

KD-43XF80xx: 10,8 kg

uten bordstativ

KD-55XF80xx: 17,6 kg

KD-49XF80xx: 12,2 kg

KD-43XF80xx: 10,1 kg

\*1 Kun i begrenset region/land/TV-modell.

\*2 Energiforbruk per år, basert på fjernsynets strømforbruk når det brukes 4 timer om dagen i 365 dager. Det faktiske energiforbruket vil avhenge av hvordan fjernsynet brukes.

\*3 Spesifisert strømforbruk i hvilemodus nås etter at TV-en har avsluttet nødvendige interne prosesser.

\*4 Strømforbruk i standby vil øke når TV-en er koblet til nettverket.

## Merknader

- Ikke fjern dummy-kortet fra TV CAM-sporet (Conditional Access Module) uten å sette et lite kort som passer i CAM.
- Tilgjengeligheten til tilleggsutstyr avhenger av land/region/TV-modell/lagerstatus.
- Design og spesifikasjoner kan endres uten varsel.

## Merknader til digital TV-funksjon

- Digital-TV (DVB bakke, satellitt og kabel), interaktive tjenester og nettverksfunksjoner vil kanskje ikke være tilgjengelige i alle land eller regioner. Noen funksjoner er muligens ikke aktivert eller vil kanskje ikke virke korrekt hos noen leverandører og i noen nettverksmiljøer. Noen TV-tjenesteleverandører vil kunne kreve gebyr for tjenestene sine.
- Denne TV-en støtter digital kringkasting med kodekene MPEG-2, H.264/MPEG-4 AVC og H.265/HEVC, men kompatibilitet kan ikke garanteres med alle operatører/tjenestesignaler, da de disse vil kunne endres med tiden.

## Varemerker

- Uttrykkene HDMI og HDMI High-Definition Multimedia Interface, og HDMI-logoen, er varemerker eller registrerte varemerker som tilhører HDMI Licensing Administrator, Inc. i USA og andre land.
- Produsert på lisens fra Dolby Laboratories. Dolby, Dolby Audio og dobbel-D-symbolet er varemerker som tilhører Dolby Laboratories.
- "BRAVIA", BRAVIA og BRAVIA Sync er varemerker eller registrerte varemerker for Sony Corporation.
- Gracenote, Gracenote-logoen og logoens skrift, og "Powered by Gracenote"-logoen er enten registrerte varemerker eller varemerker for Gracenote, Inc. i USA og/eller andre land.
- Vewd® Core. Copyright 1995-2017 Vewd Software AS. All rights reserved.
- Google, Android TV, Google Play, Chromecast built-in, YouTube og andre relaterte merker og logoer er varemerker tilhørende Google LLC.
- Wi-Fi®, Wi-Fi Alliance®, Wi-Fi Direct® og Miracast® er registrerte varemerker for Wi-Fi Alliance.
- Wi-Fi Protected Setup™ er et varemerke for Wi-Fi Alliance.

- Wi-Fi CERTIFIED™ logoen er et sertifiseringsmerke for Wi-Fi Alliance.
- For DTS-patenter, se <http://patents.dts.com>. Fremstilt under lisens fra DTS, Inc. DTS, symbolet og DTS og symbolet sammen er registrerte varemerker, og DTS Digital Surround er et varemerke for DTS, Inc. © DTS, Inc. Med enerett.
- Bluetooth®-merket og logoene er registrerte varemerker som eies av Bluetooth SIG, Inc., og all bruk av slike merker av Sony Corporation, er under lisens. Andre varemerker og varemerkenavn tilhører sine respektive eiere.
- Netflix er et registrert varemerke for Netflix, Inc.
- DiSEqC™ er et varemerke for EUTELSAT. Denne TV-en støtter DiSEqC 1.0. Denne TV-en er ikke ment for å kontrollere motoriserte antenner.
- TUXERA er et registrert varemerke for Tuxera Inc. i USA og andre land.
- USB-IF SuperSpeed USB Trident-logoen er et registrert varemerke for USB Implementers Forum, Inc. 
- Alle andre varemerker eies av de respektive eierne.



# Spis treści

WAŻNA UWAGA .....	3
Informacje dotyczące bezpieczeństwa .....	3
Środki ostrożności .....	6
Podzespoły i elementy sterowania .....	8
Elementy sterowania i wskaźniki .....	8
Korzystanie z pilota .....	9
Opis pilota .....	9
Schemat podłączeń .....	11
Montaż telewizora na ścianie .....	13
Używanie opcjonalnego uchwytu ściennego .....	13
Rozwiązywanie problemów .....	14
Problemy i rozwiązania .....	14
Dane techniczne .....	15

## Połączenie internetowe i poufność danych

Niniejszy produkt nawiązuje połączenie z Internetem podczas wstępnej konfiguracji niezwłocznie po podłączeniu do sieci w celu potwierdzenia połączenia internetowego, a następnie w celu skonfigurowania ekranu głównego. W trakcie takiego i każdego innego połączenia internetowego używany jest adres IP. Aby w ogóle nie korzystać z adresu IP, nie należy konfigurować funkcji bezprzewodowego połączenia z Internetem i nie podłączać kabla internetowego. Zapoznaj się z informacjami o poufności przedstawionymi na ekranach konfiguracji, aby uzyskać więcej szczegółów na temat połączeń internetowych.

## Wprowadzenie

Dziękujemy, że wybrali Państwo produkt firmy Sony. Przed przystąpieniem do eksploatacji telewizora należy dokładnie zapoznać się z treścią niniejszej instrukcji oraz zachować ją do wykorzystania w przyszłości.

### Uwaga

- Przed przystąpieniem do eksploatacji telewizora należy zapoznać się z treścią „Informacje dotyczące bezpieczeństwa” (strona 3).
- Zdjęcia i ilustracje użyte w Przewodniku ustawień i w tej instrukcji mają charakter jedynie poglądowy i mogą się różnić od rzeczywistego produktu.
- Znak „xx” widoczny obok nazwy modelu odpowiada wartości liczbowej powiązanej z projektem, kolorem lub systemem TV.

## Przymocowanie podstawy do telewizora

Zapoznaj się Przewodnikiem ustawień w górnej części opakowania.

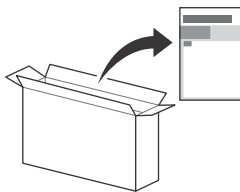

## Pomoc

Znajdź więcej informacji o rozwiązywaniu problemów i inne użyteczne informacje bezpośrednio w telewizorze. Naciśnij **HELP** na pilocie, aby wyświetlić listę tematów lub wyszukać je według słów kluczowych.

## Przewodnik pomocniczy (instrukcja)

Aby uzyskać więcej informacji, wybierz opcję [Przewodnik pomocniczy] w menu Pomoc w telewizorze. Można również skorzystać z Przewodnika pomocniczego w komputerze lub na smartfonie (więcej informacji na tylnej okładce).

## Lokalizacja etykiety identyfikacyjnej

Etykiety dotyczące numeru modelu, daty produkcji (rok i miesiąc) oraz specyfikacji elektrycznej znajdują się z tyłu telewizora lub opakowania.

W przypadku modeli wyposażonych w zasilacz sieciowy: Etykiety dotyczące numeru modelu zasilacza sieciowego i numeru seryjnego znajdują się na spodzie zasilacza sieciowego.

## OSTRZEŻENIE

ABY UNIKNĄĆ RYZYKA  
POŻARU, ŚWIECZKI I  
INNE ŹRÓDŁA OTWARTEGO  
OGNIA NALEŻY ZAWSZE  
UTRZYMYWAĆ Z DALA OD  
PRODUKTU.



## WAŻNA UWAGA

Nadzór nad dystrybucją na terytorium RP:  
Sony Europe Limited,  
The Heights, Brooklands  
Weybridge, Surrey, KT 13 0XW  
United Kingdom.

Produkt ten został wyprodukowany przez lub na zlecenie Sony Corporation, 1-7-1 Konan Minato-ku Tokio, 108-0075 Japonia. Zapytania dotyczące zgodności produktu z wymaganiami prawa Unii Europejskiej należy kierować do Sony Belgium, bijkantor van Sony Europe Limited, Da Vincilaan 7-D1, 1935 Zaventem, Belgia. W kwestiach dotyczących usług serwisowych lub gwarancji należy korzystać z adresów kontaktowych podanych w oddzielnych dokumentach dotyczących usług serwisowych lub gwarancji.

## Informacja dotycząca sprzętu radiowego



Niniejszym firma Sony Corporation oświadcza, że sprzęt radiowy typu KD-55XF8096, KD-49XF8096, KD-43XF8096 jest zgodny z Dyrektywą 2014/53/UE. Pełny tekst Deklaracji zgodności UE jest dostępny na następującej stronie internetowej:

<http://www.compliance.sony.de/>

Ten sprzęt radiowy można używać w krajach UE bez naruszania obowiązujących wymogów w zakresie korzystania z urządzeń radiowych.

Informacja dla klientów: poniższe informacje mają zastosowanie wyłącznie do urządzeń w krajach stosujących dyrektywę UE.

Z systemu bezprzewodowego telewizora można korzystać w następujących krajach:

AT, BE, HR, CY, CZ, DK, EE, FI, FR, DE, EL, HU, IE, IT, LV, LT, LU, MT, NL, PL, PT, SK, SI, ES, SE, UK, IS, LI, NO, CH, BG, RO, TR, AL, BA, MK, MD, RS, ME, Kosovo

Urządzenie może być używane w innych krajach poza Europą.

## Informacje dotyczące bezpieczeństwa

### OSTRZEŻENIE

#### Ostrzeżenie

Ryzyko wybuchu w przypadku wymiany na baterie niewłaściwego typu.

Nie wolno narażać baterii na działanie zbyt wysokich temperatur przez ekspozycję na słońce, ogień itd. oraz na bardzo niskie ciśnienie powietrza, mogłoby to spowodować wybuch lub wyciek łatwopalnej cieczy lub gazu.

#### Ryzyko związane ze stabilnością

Telewizor może się przewrócić, powodując poważne obrażenia lub śmierć.

Nigdy nie należy umieszczać telewizora w niestabilnym miejscu. Telewizor może się przewrócić, powodując poważne obrażenia lub śmierć. Wielu obrażeń, szczególnie u dzieci, można uniknąć stosując takie proste środki ostrożności jak:

- Korzystanie z szafek lub stojaków zalecanych przez producenta telewizora.
- Korzystanie wyłącznie z mebli, które mogą bezpiecznie udźwignąć telewizor.
- Upewnienie się, że telewizor nie wystaje nad krawędź mebli, na których spoczywa.
- Nieumieszczanie telewizora na wysokich meblach (np. kredensach lub szafkach na książki), jeśli meble i telewizor nie zostały zaczeponie o odpowiednie oparcie.
- Nieumieszczanie telewizora na obrusie lub innych materiałach, które mogą się znajdować pomiędzy telewizorem i meblem, na którym stoi.
- Wyjaśnienie dzieciom niebezpieczeństwa związanego ze wspinaniem się na mebel w celu sięgnięcia telewizora lub jego elementów sterowania.

Jeśli pozostał stary telewizor i jest on przenoszony do innego miejsca, obowiązują te same wskazówki.

## Montaż i instalacja

Aby uniknąć ryzyka wybuchu pożaru, porażenia prądem elektrycznym, uszkodzenia sprzętu i/lub ewentualnych obrażeń ciała, odbiornik TV należy zainstalować zgodnie z instrukcjami podanymi poniżej.

Urządzenie podłączone do uziemienia ochronnego instalacji budynku za pomocą sieci elektrycznej lub przez inne urządzenie podłączone do uziemienia ochronnego i do systemu dystrybucji telewizyjnej za pomocą kabla koncentrycznego może w pewnych okolicznościach powodować niebezpieczeństwo pożaru. Połączenie do systemu dystrybucji telewizyjnej należy z tego powodu zapewnić przez urządzenie zapewniające izolację elektryczną poniżej określonego zakresu częstotliwości (izolator galwaniczny, patrz norma EN 60728-11).

### Instalacja

- Telewizor powinien być zainstalowany w pobliżu łatwo dostępnego gniazdka.
- Ustaw telewizor na stabilnej, równej powierzchni tak, aby zapobiec ryzyku jego przewrócenia i spowodowania obrażeń ciała lub uszkodzenia mienia.
- Zainstaluj telewizor w miejscu, w którym nie może być pociągnięty, popchnięty lub przewrócony.
- Zainstaluj telewizor w taki sposób, aby podstawa telewizora nie wystawała poza stojak (nie należy do wyposażenia). Jeśli podstawa telewizora wystaje poza stojak, może to spowodować przewrócenie i upadek telewizora, a w efekcie spowodować obrażenia osobiste lub uszkodzenie telewizora.

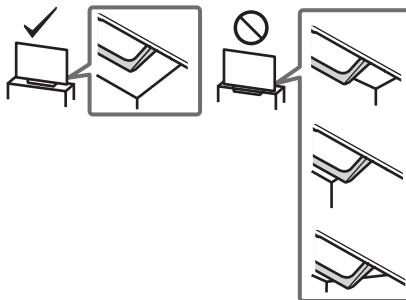

- Montaż uchwyty na ścianie należy zlecić wykwalifikowanemu instalatorowi.
- Ze względów bezpieczeństwa zaleca się stosowanie akcesoriów Sony:
  - Uchwyt ścienny SU-WL450
- Podczas montażu uchwyty ściennego do telewizora należy używać śrub dostarczonych razem z uchwytem ściennym. Dostarczone śruby są zaprojektowane w sposób pokazany na ilustracji w przypadku pomiaru od powierzchni mocującej uchwyty ściennego. Średnica i długość śrub różnią się w zależności od modelu ściennego uchwyty mocującego. Stosowanie śrub innych niż dostarczane w komplecie może spowodować uszkodzenia wewnętrzne w odbiorniku TV, jego upadek, itp.

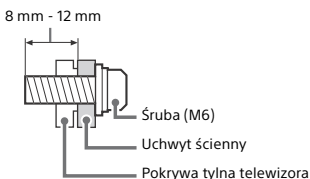

PL

## Transport

- Przed rozpoczęciem przenoszenia odbiornika należy odłączyć od niego wszystkie kable.
- Do przenoszenia dużego odbiornika TV potrzeba dwóch lub trzech osób.
- Przenosząc telewizor w rękach, należy go złapać tak, jak na rysunku. Nie wolno naciskać ekranu ciekłokrystalicznego ani ramy dookoła ekranu.
- Przy podnoszeniu lub przenoszeniu telewizora należy go dobrze chwycić od spodu.

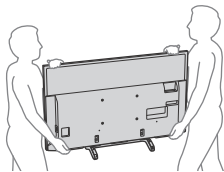

- Podczas transportu odbiornik nie powinien być narażony na wstrząsy mechaniczne i nadmierne wibracje.
- Na czas transportu odbiornika do naprawy lub podczas przeprowadzki, należy zapakować go w oryginalny karton i elementy opakowania.

## Zabezpieczenie przed przewróceniem

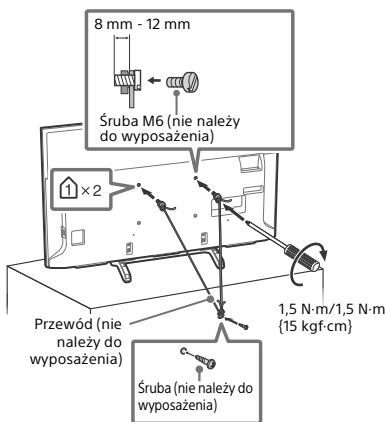

## Wentylacja

- Nie wolno zasłaniać otworów wentylacyjnych ani wkładać żadnych rzeczy do obudowy.
- Wokół odbiornika TV należy pozostawić trochę wolnej przestrzeni, tak jak to pokazano na rysunku poniżej.
- Zaleca się stosowanie oryginalnego ściennego uchwyty mocującego Sony, aby zapewnić odpowiednią wentylację.

## Instalacja na ścianie

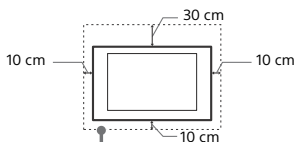

Pozostawić co najmniej tyle miejsca wokół odbiornika TV.

## Instalacja ze stojakiem

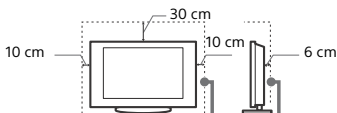

Pozostawić co najmniej tyle miejsca wokół odbiornika TV.

- Aby zapewnić właściwą wentylację i zapobiec osiadaniu brudu lub kurzu:
  - Nie należy ustawiać odbiornika TV ekranem do góry, montować go do góry nogami, odwróconego tyłem lub bokiem.
  - Nie należy ustawiać odbiornika TV na półce, dywanie, łóżku lub w szafce.
  - Nie należy przykrywać odbiornika TV materiałami, np. zasłonami lub innymi przedmiotami, takimi jak gazety itp.
  - Nie należy instalować odbiornika tak, jak to pokazano na rysunkach poniżej.

Obieg powietrza jest zablokowany.

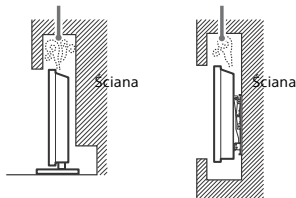

## Przewód zasilający

Aby uniknąć ryzyka wybuchu pożaru, porażenia prądem elektrycznym, uszkodzenia sprzętu i/lub ewentualnych obrażeń ciała, z przewodem zasilającym i gniazdem sieciowym należy postępować w następujący sposób:

- Należy używać wyłącznie przewodów zasilających dostarczonych przez Sony, a nie przez innych dostawców.
- Wtyczka powinna być całkowicie włożona do gniazda sieciowego.
- Odbiornik TV jest przystosowany do zasilania wyłącznie napięciem 220 V – 240 V (prąd zmienny).
- W celu zachowania bezpieczeństwa, podczas dokonywania połączeń, należy wyjąć wtyczkę przewodu zasilającego z gniazda oraz uważać, aby nie nadepnąć na przewód.
- Przed przystąpieniem do serwisowania lub przesuwania odbiornika TV należy wyjąć wtyczkę przewodu zasilającego z gniazda.
- Przewód zasilający powinien znajdować się z dala od źródeł ciepła.
- Należy regularnie wyjmować wtyczkę z gniazda i czyścić ją. Jeśli wtyczka jest pokryta kurzem i gromadzi wilgoć, jej własności izolujące mogą ulec pogorszeniu, co może być przyczyną pożaru.

## Uwaga

- Dostarczonego w zestawie przewodu zasilającego nie należy używać do jakichkolwiek innych urządzeń.
- Należy uważać, aby nie przycisnąć, nie zgąć ani nie skrócić nadmiernie przewodu zasilającego. Może to spowodować uszkodzenie izolacji lub urwania żył przewodu.
- Nie należy przerabiać przewodu zasilającego.
- Na przewodzie zasilającym nie należy kłaść ciężkich przedmiotów.
- Podczas odłączania nie wolno ciągnąć za sam przewód.
- Nie należy podłączać zbyt wielu urządzeń do tego samego gniazda sieciowego.
- Nie należy używać gniazd sieciowych słabo trzymających wtyczkę.

## UWAGA ODNOŚNIE ZASILACZA SIECIOWEGO (wyłącznie modele z zasilaczem sieciowym w zestawie)

### Ostrzeżenie

W celu ograniczenia ryzyka pożaru lub porażenia prądem nie wystawiać tego urządzenia na działanie deszczu ani wilgoci. W celu ograniczenia ryzyka pożaru lub porażenia prądem nie umieszczać na tym urządzeniu obiektów wypełnionych wodą, takich jak flakony. Nie instalować urządzenia w ograniczonej przestrzeni, takiej jak np. półka na książki.

- Należy się upewnić, że gniazdko sieciowe znajduje się w pobliżu urządzenia i jest łatwo dostępne.
- Należy używać dołączonego do zestawu zasilacza sieciowego i przewodu zasilającego.
- Nie należy używać żadnego innego zasilacza sieciowego, gdyż może to spowodować awarię.
- Zasilacz sieciowy należy podłączyć do łatwo dostępnego gniazdka sieciowego.
- Nie owijaj przewodu zasilającego wokół zasilacza sieciowego. Żyły przewodu mogą ulec przerwaniamu, co może spowodować nieprawidłowe działanie odbiornika.



- Nie dotykać zasilacza sieciowego mokrymi dłońmi.
- Jeśli stwierdzone zostanie nieprawidłowe działanie zasilacza sieciowego, należy go natychmiast odłączyć od gniazdka sieciowego.
- Telewizor pozostaje podłączony do zasilania tak długo, jak jest podłączony do gniazdka sieciowego, nawet jeśli sam telewizor jest wyłączony.
- Ponieważ zasilacz sieciowy nagrzewa się podczas długotrwałego użytkowania, dotykając go dłonią, można odczuć ciepło.

### Niedozwolone użycie

Odbiornika TV nie należy instalować oraz eksploatować w miejscach, warunkach lub okolicznościach, jakie opisano poniżej. Niezastosowanie się do poniższych zaleceń może prowadzić do wadliwej pracy odbiornika, a nawet pożaru, porażenia prądem elektrycznym, uszkodzenia sprzętu i/lub obrażeń ciała.

#### Miejsce:

- Odbiornika TV nie należy montować na zewnątrz pomieszczeń (w miejscach narażonych na bezpośrednie działanie promieni słonecznych), nad morzem, na statku lub innej jednostce pływającej, w pojeździe, w instytucjach ochrony zdrowia, w miejscach niestabilnych lub narażonych na działanie wody, deszczu, wilgoci lub dymu.

#### Warunki:

- Nie należy umieszczać telewizora w miejscach gorących, wilgotnych lub nadmiernie zapylnych; w miejscach, w których do wnętrza mogą dostawać się owady; w miejscach, w których może być narażony na działanie wibracji mechanicznych lub w pobliżu przedmiotów palnych (świeczek, itp.). Odbiornik TV należy chronić przed zalaniem i nie stawiać na nim żadnych przedmiotów wypełnionych wodą, np. wazonów.

#### Okoliczności:

- Dotykać mokrymi rękoma, przy zdjętej obudowie lub używać z akcesoriami, które nie są zalecane przez producenta. W czasie burz z wyładowaniami atmosferycznymi należy wyjąć wtyczkę przewodu zasilającego telewizora z gniazdka i odłączyć przewód antenowy.
- Instalacja telewizora tak, aby jego obudowa wystawała na otwartą przestrzeń. Może to powodować uderzenia w telewizor przez osoby lub przedmioty oraz doprowadzić do jego uszkodzenia.



- Umieszczanie telewizora w miejscach wilgotnych lub zakurzonych oraz miejscach wypełnionych oleistym dymem lub parą (w pobliżu płyt kuchennych lub nawilżaczy). Może to spowodować pożar, porażenie prądem lub odkształcenia obudowy.



- Instalacja telewizora w miejscach narażonych na działanie wyższych temperatur, takich jak miejsca bezpośrednio oświetlane przez promienie słońca, położone w pobliżu grzejnika lub nawiewu ogrzewania. W takich warunkach może dojść do przegrzania telewizora, a w konsekwencji do zdeformowania obudowy i/lub awarii samego urządzenia.



- Telewizor znajdujący się w szatni jaczuci albo łaźni publicznej może zostać uszkodzony przez unoszące się w powietrzu cząsteczki siarki i inne.
- Aby zapewnić najlepszą jakość obrazu, nie należy wystawiać ekranu na bezpośrednie oświetlenie lub działanie promieni słonecznych.
- Nie przenoś urządzenia z zimnego do ciepłego pomieszczenia. Gwałtowna zmiana temperatury może powodować skraplanie wilgoci. Może to pogorszyć jakość obrazu na telewizorze lub kolorów. W takiej sytuacji przed włączeniem telewizora należy poczekać na całkowite odparowanie wilgoci.



### Kawałki szkła lub uszkodzenia:

- W odbiorniku nie należy rzucać żadnymi przedmiotami. Może to spowodować uszkodzenie szkła ekranu i prowadzić do poważnych obrażeń ciała.
- W przypadku pęknięcia powierzchni ekranu lub obudowy telewizora, przed dotknięciem odbiornika należy wyjąć wtyczkę przewodu zasilającego z gniazdka. Może to również spowodować porażenie prądem elektrycznym.

### Gdy odbiornik TV nie jest używany

- Mając na uwadze kwestie ochrony środowiska i bezpieczeństwa, zaleca się odłączenie odbiornika od źródła zasilania, jeśli nie będzie on używany przez kilka dni.
- Ponieważ wyłączenie odbiornika telewizyjnego nie powoduje odciążenia zasilania, w celu całkowitego wyłączenia urządzenia należy wyciągnąć wtyczkę przewodu zasilającego z gniazdka sieciowego.
- Niektóre odbiorniki mogą być wyposażone w funkcje wymagające pozostawienia ich w trybie czuwania.

### Zalecenia dot. bezpieczeństwa dzieci

- Nie należy pozwalać, aby na odbiornik TV wspiwały się dzieci.
- Małe akcesoria należy przechowywać z dala od dzieci tak, aby uniknąć ryzyka ich przypadkowego połknięcia.

### Co robić w przypadku wystąpienia problemów...

W przypadku wystąpienia jednego z poniższych problemów należy bezzwłocznie **wyłączyć** odbiornik TV oraz wyjąć wtyczkę zasilającą z gniazdka sieciowego.

Należy zwrócić się do sprzedawcy lub punktu serwisowego firmy Sony z prośbą o sprawdzenie odbiornika przez wykwalifikowanego serwisanta.

#### W przypadku:

- Uszkodzenia przewodu zasilającego.
- Gniazd sieciowych słabo trzymających wtyczkę.
- Uszkodzenia odbiornika w wyniku jego upuszczenia lub uderzenia przez obiekt obcy.
- Dostania się do wnętrza odbiornika cieczy lub przedmiotów obcych.

### Informacje o temperaturze telewizora LCD

Gdy telewizor LCD jest używany przez dłuższy czas może dojść do rozgrzania się miejsc wokół panelu. Po dotknięciu dłonią tych miejsc możesz poczuć, że są gorące.

## Środki ostrożności

### Oglądanie telewizji

- Program telewizyjny powinien być oglądany w pomieszczeniu o umiarkowanym oświetleniu, ponieważ oglądanie go w słabym świetle lub przez dłuższy czas jest męczące dla oczu.
- Podczas korzystania ze słuchawek należy unikać nadmiernego poziomu głośności ze względu na ryzyko uszkodzenia słuchu.

### Ekran LCD

- Chociaż ekran LCD został wykonany z wykorzystaniem technologii wysokiej precyzji, dzięki której aktywnych jest ponad 99,99 % pikseli, na ekranie mogą pojawiać się czarne plamki lub jasne kropki (w kolorze czerwonym, niebieskim lub zielonym). Jest to jednak właściwość wynikająca z konstrukcji ekranu LCD i nie jest objawem usterki.
- Nie wolno naciskać ani drapać przedniego filtra, a także kłaść na odbiorniku TV żadnych przedmiotów. Może to spowodować zakłócenia obrazu lub uszkodzenie ekranu LCD.
- Jeśli odbiornik TV jest używany w zimnym miejscu, na obrazie mogą wystąpić plamy lub obraz może stać się ciemny. Nie jest to oznaką uszkodzenia telewizora. Zjawiska te zanikają w miarę wzrostu temperatury.
- Długotrwałe wyświetlanie obrazów nieruchomych może spowodować wystąpienie obrazów wtórnych (tzw. zjawy). Mogą one zniknąć po krótkiej chwili.
- Ekran i obudowa nagrzewają się podczas pracy telewizora. Nie jest to oznaką uszkodzenia urządzenia.
- Ekran LCD zawiera niewielką ilość ciekłych kryształów. Podczas utylizacji należy przestrzegać lokalnych zaleceń i przepisów.

### Obchodzenie się z powierzchnią ekranu/obudową odbiornika TV i ich czyszczenie

Przed przystąpieniem do czyszczenia należy wyjąć wtyczkę przewodu zasilającego z gniazdka.

Aby uniknąć pogorszenia stanu materiału lub powłoki ekranu odbiornika, należy postępować zgodnie z poniższymi środkami ostrożności.

- Aby usunąć kurz z powierzchni ekranu/obudowy, należy wytrzeć go delikatnie za pomocą miękkiej ściereczki. Jeśli nie można usunąć kurzu, należy wytrzeć ekran za pomocą miękkiej ściereczki lekko zwilżonej rozcieńczonym roztworem delikatnego detergentu.
- Nie wolno spryskiwać odbiornika TV wodą ani detergentem. Ciecz może przedostać się przez spód ekranu lub elementy zewnętrzne do środka odbiornika i spowodować jego uszkodzenie.
- Nie należy używać szorstkich gąbek, środków czyszczących na bazie zasad lub kwasów, proszków do czyszczenia ani lotnych rozpuszczalników, takich jak alkohol, benzyna, rozcieńczalnik czy środek owadobójczy. Używanie takich środków lub długotrwały kontakt z gumą lub winylem może spowodować uszkodzenie powierzchni ekranu lub obudowy.
- Nie dotykaj telewizora, gdy masz ręce pokryte dowolną substancją chemiczną np. kremem do rąk lub kremem do opalania.
- Aby zapewnić właściwą wentylację, zaleca się okresowo odkurzać otwory wentylacyjne.
- Regulację kąta nachylenia odbiornika należy wykonywać powolnym ruchem tak, aby odbiornik nie spadł lub nie zsunął się z podstawy pod telewizor.



### Urządzenia opcjonalne

- W pobliżu odbiornika TV nie należy umieszczać urządzeń dodatkowych lub urządzeń emitujących promieniowanie elektromagnetyczne. Może to spowodować zakłócenia obrazu i/lub dźwięku.
- Ten sprzęt został sprawdzony i zatwierdzony w zakresie zgodności z ograniczeniami wytyczonymi w Dyrektywie EMC przy długości sygnałowego przewodu łączącego mniejszej niż 3 metry.
- Ten sprzęt został sprawdzony i zatwierdzony w zakresie zgodności z ograniczeniami wytyczonymi w Dyrektywie EMC przy długości przewodu RF mniejszej niż 30 m w przypadku złącza telewizji naziemnej/satelitarnej/kablowej.

### Zalecenie dotyczące wtyku typu F

Długość części przewodu wewnętrznego wystającej z części połączeniowej nie może przekraczać 1,5 mm.

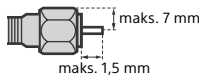

(rysunek przedstawiający wtyk typu F)

### Funkcje komunikacji bezprzewodowej

- Nie należy używać produktu w pobliżu sprzętu medycznego (rozruszniki serca itd.), gdyż może to skutkować wadliwym działaniem tego sprzętu.
- To urządzenie wysyła i odbiera sygnał zakodowany. Tym niemniej należy dbać o to, aby nie został on przechwycony przez niepowołane osoby. Nie ponosimy odpowiedzialności za ewentualne problemy wynikające z takich zdarzeń.
- Ten sprzęt należy zainstalować i obsługiwać zachowując odległość co najmniej 20 cm pomiędzy jego anteną i ciałem.

### Zalecenie dotyczące obsługi pilota

- Przy wkładaniu baterii do pilota zachować właściwą biegunowość.
- Nie należy używać różnych typów baterii jednocześnie ani łączyć starych baterii z nowymi.
- Zużyte baterie należy utylizować w sposób nieszkodliwy dla środowiska naturalnego. W niektórych regionach sposób utylizacji zużytych baterii mogą regulować stosowne przepisy. Należy skontaktować się w tej sprawie z lokalnymi władzami.
- Należy ostrożnie obchodzić się z pilotem. Nie należy nim rzucać, chodzić po nim, ani wylewać na niego żadnych płynów.
- Nie należy kłaść pilota w pobliżu źródeł ciepła lub w miejscach narażonych na bezpośrednie działanie promieni słonecznych. Chronić je przed wilgocią.



## Utylizacja telewizora



### **Pozbywanie się zużytego sprzętu elektrycznego i elektronicznego (stosowne w krajach Unii Europejskiej i w pozostałych krajach europejskich stosujących własne systemy zbiórki)**

Ten symbol na produkcie lub jego opakowaniu oznacza, że produkt nie może być traktowany jako odpad komunalny, lecz powinno się go dostarczyć do odpowiedniego punktu zbiórki sprzętu elektrycznego i elektronicznego w celu recyklingu. Odpowiednie zagospodarowanie zużytego produktu zapobiega potencjalnym zagrożeniom dla środowiska i zdrowia ludzi, do których mogłoby dojść w przypadku niewłaściwego obchodzenia się z tymi odpadami. Recykling materiałów pomaga chronić zasoby naturalne. W celu uzyskania bardziej szczegółowych informacji na temat recyklingu tego produktu, należy skontaktować się z lokalną jednostką samorządu terytorialnego, ze służbami zajmującymi się zagospodarowywaniem odpadów lub ze sklepem, w którym zakupiono produkt.



### **Pozbywanie się zużytych baterii (stosowane w krajach Unii Europejskiej i w pozostałych krajach mających własne systemy zbiórki)**

Ten symbol umieszczony na baterii lub na opakowaniu oznacza, że bateria dostarczona z tym produktem nie może być traktowana jako odpad komunalny. W przypadku niektórych rodzajów baterii symbol ten może być stosowany w kombinacji z symbolem chemicznym. Symbol chemiczny ołowiu (Pb) stosuje się jako dodatkowe oznaczenie, jeśli bateria zawiera więcej niż 0,004 % ołowiu. Odpowiednie zagospodarowanie zużytych baterii zapobiega potencjalnym zagrożeniom dla środowiska i zdrowia ludzi, do których mogłoby dojść w przypadku niewłaściwego obchodzenia się z odpadami tego rodzaju. Recykling materiałów pomaga chronić zasoby naturalne. W przypadku produktów, w których ze względu na bezpieczeństwo, poprawne działanie lub integralność danych wymagane jest stałe podłączenie do baterii, wymianę zużytej baterii należy zlecić wyłącznie wykwalifikowanemu personelowi stacji serwisowej. Aby mieć pewność, że bateria będzie właściwie zagospodarowana, należy dostarczyć produkt do odpowiedniego punktu zbiórki. W odniesieniu do wszystkich pozostałych zużytych baterii prosimy o zapoznanie się z rozdziałem instrukcji obsługi produktu o bezpiecznym demontażu baterii. Zużyta baterię należy dostarczyć do odpowiedniego punktu zbiórki. W celu uzyskania bardziej szczegółowych informacji na temat recyklingu tej baterii należy skontaktować się z lokalną jednostką samorządu terytorialnego, ze służbami zajmującymi się zagospodarowywaniem odpadów lub ze sklepem, w którym zakupiono produkt lub baterię.

PL

# Podzespoły i elementy sterowania

## Elementy sterowania i wskaźniki

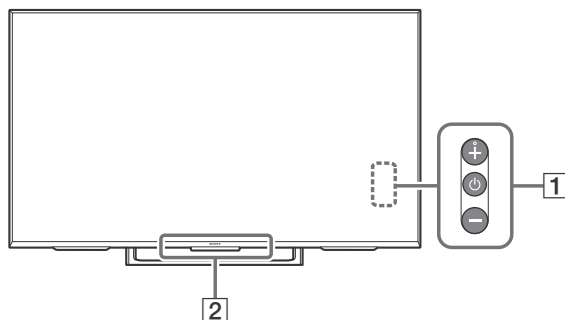



### 1 (Włącznik) /+/-

**Gdy telewizor jest wyłączony,**

Naciśnij , aby go włączyć.

**Gdy telewizor jest włączony,**

Naciśnij i przytrzymaj przycisk , aby wyłączyć zasilanie.

Naciśnij kilkakrotnie przycisk , aby zmienić funkcję, a następnie naciśnij przycisk + lub -, aby:

- Regulacja głośności.
- Wybór kanału.
- Wybór źródła sygnału dla telewizora.

### 2 Czujnik pilota zdalnego sterowania\* / Czujnik światła\* / Dioda LED

Diody podświetlające są włączone lub migają zgodnie z aktualnym stanem TV.

Dodatkowe informacje można znaleźć w Przewodniku pomocniczym.

\* Nie umieszczaj żadnych przedmiotów w pobliżu czujnika.

# Korzystanie z pilota

## Opis pilota

Kształt, rozkład, dostępność i działanie funkcji przycisków pilota mogą się różnić w zależności od regionu/kraju/modelu telewizora.

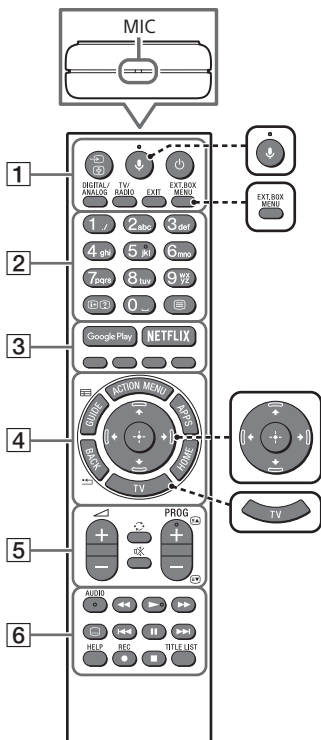

### 1 / (Wybór wejścia/zatrzymanie strony)

W trybie TV: Wyświetl i wybierz źródło sygnału wejściowego.

W trybie tekstowym: Zatrzymanie bieżącej strony.

### (Czwanie)

Włączanie lub wyłączanie telewizora (tryb czuwania).

### DIGITAL/ANALOG

Przełączanie trybu analogowego i cyfrowego.



### (Mikrofon)

Używanie wyszukiwania głosowego. (Przykładowo: wyszukiwanie treści za pomocą poleceń głosowych).



### EXT.BOX MENU

Wyświetl menu podłączonego urządzenia zewnętrznego (dekodek telewizji kablowej/satelitarnej).

- W przypadku modeli z urządzeniem IR Blaster podłącz i skonfiguruj urządzenie IR Blaster (strona 12).
- Gdy urządzenie IR Blaster nie jest podłączone lub nie zostało dostarczone, menu urządzenia zewnętrznego można wyświetlić w przypadku urządzeń zgodnych z HDMI CEC.



### (Panel nawigacyjny D-Pad)

Nawigacja w menu ekranowym i wybór opcji.



### TV

Przełącz się na kanał lub wejście telewizyjne i wyświetl pasek menu telewizora.

### TV/RADIO

Przełączanie między kanałami telewizyjnymi i stacjami radiowymi.

### EXIT

Powrót do poprzedniego ekranu lub wyjście z menu. Gdy dostępna jest usługa aplikacji interaktywnych, naciśnięcie przycisku powoduje zamknięcie usługi.

## 2 Przyciski numeryczne

### (Wyświetlanie informacji/tekstu)

Wyświetlanie informacji.

### (Tekst)

Wyświetlanie informacji tekstowych.

## 3 Google Play

Dostęp do usługi online „Google Play”.

### **NETFLIX (Wyłącznie w przypadku niektórych regionów/krajów/modeli telewizora)**

Dostęp do usługi online „NETFLIX”.

### **Kolorowe przyciski**

Wykonują daną funkcję w określonym czasie.

## 4 ACTION MENU

Wyświetlanie listy funkcji kontekstowych.

### **GUIDE** /

Wyświetlanie cyfrowego przewodnika po programach.

### **APPS**

Dostęp do różnych usług i aplikacji.

### **BACK** /

Powrót do poprzedniego ekranu.

### **HOME**

Wyświetlanie menu głównego telewizora.

## 5 +/- (Głośność)

Regulacja głośności.

### (Przejdźcie)



Umożliwia przechodzenie między dwoma kanałami lub wejściami. W telewizorze są naprzemiennie wybierane kanały/wejścia bieżące i ostatnie wybrane.

### (Wyciszenie)

Wyciszenie dźwięku. Ponownie naciśnięcie wyłącza wyciszenie.

### **PROG** +/- / /

W trybie TV: Wybór kanału.

W trybie tekstowym: Wybór następnej () lub poprzedniej () strony.

## 6 AUDIO

Zmiana języka aktualnie oglądanego programu.



Obsługa multimediiów na telewizorze i w podłączonym zgodnym urządzeniu BRAVIA Sync.

### (Tryb napisów)

Włączanie/wyłączanie napisów (gdy funkcja jest dostępna).

### **HELP**

Wyświetlanie menu pomocy. Z tego poziomu można uzyskać dostęp do Przewodnika pomocniczego.

### **REC**

Zapisanie bieżącego programu za pomocą funkcji nagrywania na dysku twardym USB.

### **TITLE LIST**

Wyświetlanie listy tytułów.

# Schemat połączeń

Więcej informacji dotyczących połączeń można znaleźć w Przewodniku pomocniczym, naciskając przycisk **HELP** na pilocie.

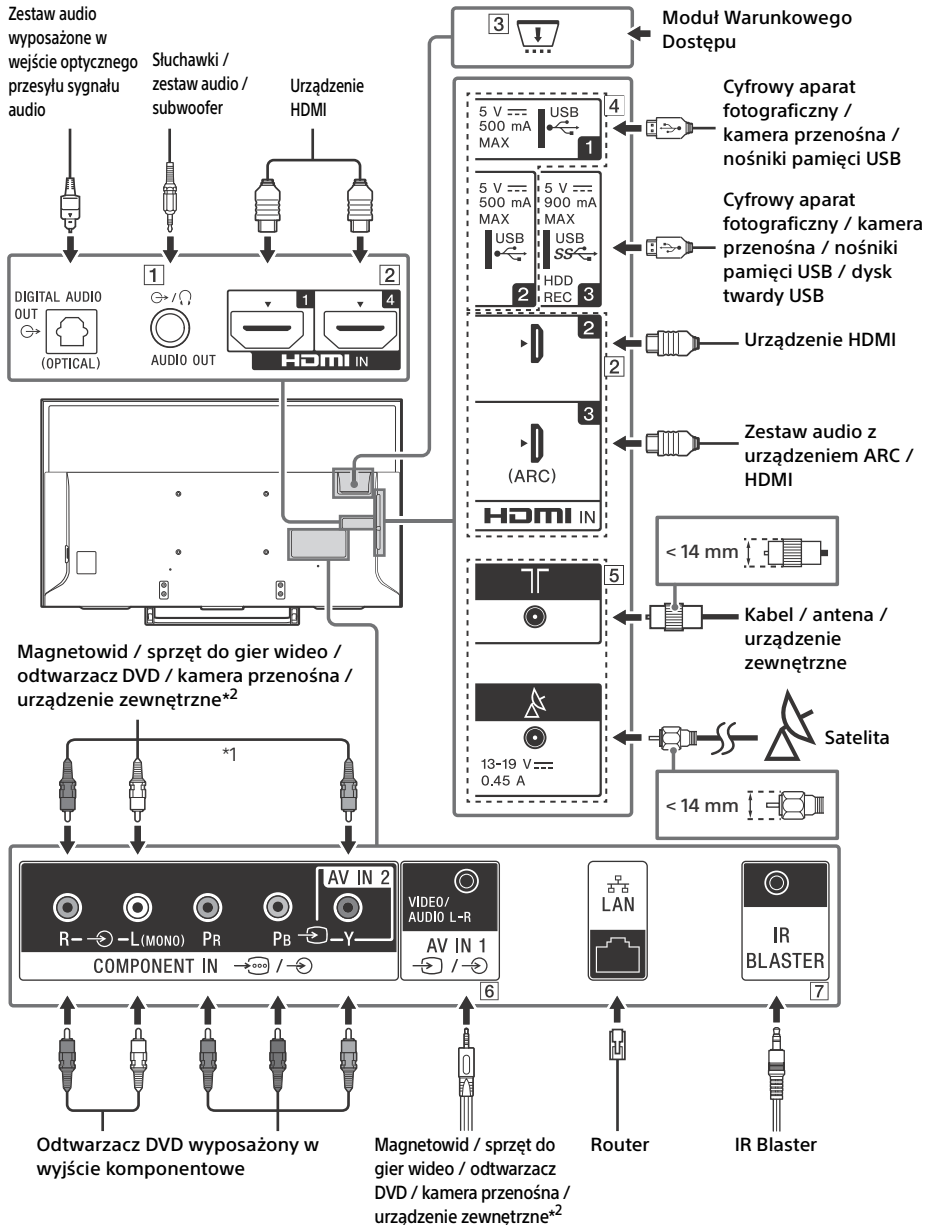

PL

## 1 AUDIO OUT

- Obsługuje wyłącznie 3-biegunowe miniaturowe wtyczki stereo typu minijack.
- Aby dźwięk z telewizora odtwarzać za pomocą podłączonego sprzętu audio, naciśnij przycisk **HOME**. Wybierz pozycję [Ustawienia] → [Dźwięk] → [Wyście słuchawkowe/audio] wskaź żądaną pozycję.

## 2 HDMI IN 1/2/3/4

- Interfejs HDMI pozwala na przesyłanie cyfrowego sygnału wideo i audio pojedynczym kablem.

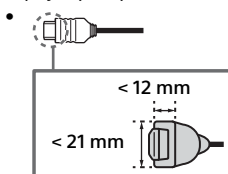

- **HDMI IN 3 ARC (Kanał zwrotny audio)**  
Podłącz zestaw audio do HDMI IN 3, aby doprowadzić dźwięk telewizora do zestawu audio. Zestaw audio obsługujący HDMI ARC umożliwia przesyłanie sygnału wideo do telewizora oraz odbieranie sygnału audio z telewizora za pomocą tego samego kabla HDMI. Jeśli zestaw audio nie obsługuje HDMI ARC, konieczne jest dodatkowe połączenie DIGITAL AUDIO OUT (OPTICAL).

## 3 CAM (Moduł warunkowego dostępu)

- Zapewnia dostęp do płatnych usług TV. Szczegóły zawarto w instrukcji obsługi modułu CAM.
- Karty smart card nie należy bezpośrednio podłączać do złącza TV CAM. Kartę należy najpierw umieścić w module warunkowego dostępu dostarczonego przez autoryzowanego sprzedawcy.
- Moduły CAM nie są obsługiwane w niektórych krajach/obszarach. Szczegółowych informacji udzielają autoryzowani sprzedawcy.
- Komunikat CAM może zostać wyświetlony po wybraniu programu cyfrowego po zakończeniu korzystania z funkcji przeglądania filmów w Internecie.

## 4 USB 1/2, USB 3 (HDD REC)\*<sup>3</sup>

- Podłączenie dużego urządzenia USB może zakłócić pracę innych podłączonych urządzeń w pobliżu.
- Duże urządzenia USB należy podłączać do złącza USB 1.
- Podłącz dysk twardy USB do portu USB 3 (niebieski).

## 5 (Wejście RF), (Wejście satelitarne)

- Podłączenia sygnału naziemnego/kablowego i satelitarnego.

## 6 / AV IN 1

- W celu nawiązania połączenia kompozytowego, użyj przedłużacza kabla analogowego (nie należy do wyposażenia).

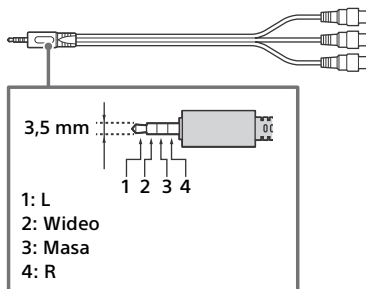

## 7 IR BLASTER\*<sup>3</sup>

- Do sterowania urządzeniem zewnętrznym (np. dekodera telewizji kablowej/satelitarne) można używać pilota Sony. Podłącz kabel IR Blaster\*<sup>3</sup> do portu IR Blaster telewizora. Umieść jedną lub obie końcówki w sposób przedstawiony niżej.

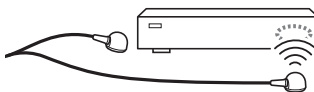

- W celu konfiguracji połączenia IR Blaster naciśnij **HOME** i wybierz [Ustawienia] → [Zewnętrzne wejścia] → [Konfiguracja IR Blaster].

\*1 Urządzenia monofoniczne należy podłączać do gniazda audio L (MONO).

\*2 W przypadku urządzenia zewnętrznego mającego tylko wyjście SCART AV OUT użyj adaptera SCART-RCA i przedłużacza kabla analogowego.

\*3 Wyłączenie w przypadku niektórych regionów/krajów/modeli telewizora.

# Montaż telewizora na ścianie

## Używanie opcjonalnego uchwytu ściennego

Instrukcja obsługi tego telewizora zawiera czynności przygotowania telewizora do zawieszenia na ścianie.

### Do klientów:

Ze względu na ochronę produktu i zapewnienie bezpieczeństwa firma Sony zaleca, aby montaż tego telewizora był wykonywany przez przedstawicieli firmy Sony lub licencjonowanych wykonawców. Nie próbować wykonywać montażu samodzielnie.

### Do dystrybutorów firmy Sony i licencjonowanych wykonawców:

Zwracać uwagę na bezpieczeństwo podczas montażu, konserwacji okresowej i sprawdzania tego produktu.

Do zamontowania tego produktu wymagane jest odpowiednie doświadczenie, szczególnie w celu oceny, czy ściana jest odpowiednio wytrzymała, aby unieść ciężar telewizora. Należy powierzać montaż tego produktu na ścianie przedstawicielom firmy Sony lub licencjonowanym wykonawcom i zwracać uwagę na bezpieczeństwo podczas montażu. Firma Sony nie ponosi żadnej odpowiedzialności za uszkodzenia lub obrażenia spowodowane nieprawidłową obsługą lub montażem.

Za pomocą uchwytu ściennego SU-WL450 (nie należy do wyposażenia) telewizor można zamontować na ścianie.

Podczas montażu uchwytu ściennego korzystać również z instrukcji obsługi i instrukcji montażu dostarczonych z uchwytem ściennym.

### Uwaga

- Przechowywać wykręcone śruby w bezpiecznym miejscu, z dala od dzieci.
- Aby uniknąć uszkodzenia powierzchni ekranu LCD, umieść telewizor ekranem w dół na płaskiej i stabilnej powierzchni pokrytej grubym i miękkim materiałem zdejmowania podstawy.



Aby uzyskać instrukcje montażu uchwytu ściennego, zobacz Informacje dotyczące montażu (uchwyt ścienny) na stronie produktu swojego modelu telewizora.  
[www.sony.eu/support/](http://www.sony.eu/support/)

## Aby odzepić podstawę od telewizora

Tylko model KD-55XF80xx

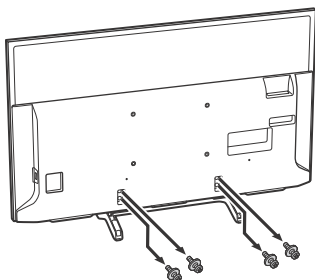

Tylko model KD-49/43XF80xx

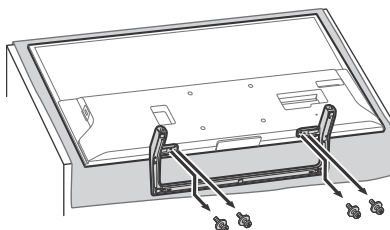

## Rozwiązywanie problemów

W celu rozwiązania ogólnych problemów, takich jak: czarny ekran, brak dźwięku, zawieszony obraz, brak reakcji telewizora lub utrata sygnału sieciowego, wykonaj następujące czynności.

- 1 Uruchom telewizor ponownie, naciskając przycisk zasilania na pilocie, aż zostanie wyświetlony komunikat. Telewizor zostanie uruchomiony. Jeśli telewizor nie zostanie uruchomiony ponownie, spróbuj odłączyć telewizor od przewodu sieciowego na dwie minuty, a następnie ponownie go podłączyć.
- 2 Zapoznaj się z menu Pomoc, naciskając przycisk **HELP** na pilocie.
- 3 Podłącz telewizor do Internetu i wykonaj aktualizację oprogramowania.
- 4 Odwiedź stronę wsparcia firmy Sony (informacje zapewnione na pokrywie tylnej).

### W przypadku wyświetlenia komunikatu [Dostępna jest nowa aktualizacja oprogramowania TV...].

Firma Sony zdecydowanie zaleca aktualizację oprogramowania telewizora, wybierając opcję [Aktualizuj teraz]. Te aktualizacje oprogramowania ulepszają wydajność telewizora lub umożliwiają dodanie nowych funkcji.

Zostanie wyświetlony poniższy ekran z komunikatem [Updating...] (Aktualizowanie...) i dioda LED podświetlenia będzie migać na biało podczas aktualizacji oprogramowania.

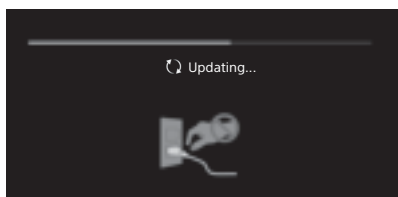

Nie należy odłączać przewodu zasilającego podczas aktualizacji oprogramowania. W przeciwnym razie aktualizacja może nie zostać ukończona, co może spowodować wadliwe działanie oprogramowania. Aktualizacja oprogramowania może potrwać do 15 minut.

**Gdy telewizor zostanie podłączony, przez pewien czas może się nie włączyć pomimo naciskania przycisku zasilania na pilocie lub telewizorze.**

Uruchomienie systemu wymaga trochę czasu. Należy odczekać jedną minutę, następnie spróbować włączyć telewizor ponownie.

## Problemy i rozwiązania

### Jeśli dioda LED podświetlenia miga na czerwono.

- Policz ile razy dioda zamiga (czas odstępu wynosi trzy sekundy).  
Uruchom telewizor ponownie, odłączając przewód zasilania telewizora na dwie minuty, a następnie ponownie włączyć telewizor. Jeśli problem nie zniknie, odłącz przewód sieciowy i skontaktuj się z lokalnym sprzedawcą lub punktem serwisowym firmy Sony, aby zgłosić, ile razy migała dioda LED podświetlenia.

### Brak możliwości odbioru usługi naziemnej/kablowej.

- Sprawdź podłączenie anteny/kabla i ustawienia wzmacniacza.
- Wybierz usługę naziemną/kablową, naciskając przycisk **DIGITAL/ANALOG** na pilocie. Jeśli nie została wyświetlona usługa nadawania, naciśnij **TV**, a następnie naciśnij **DIGITAL/ANALOG**.
- Sygnał naziemny może być przytłumiony, jeśli w pobliżu odbierany jest inny silny sygnał.
- W przypadku przeniesienia do nowego domu lub próby odbioru nowych usług wyszukaj usługę wybierając opcję [Programowanie cyfrowe].

### Brak możliwości odbioru usługi satelitarnej.

- Sprawdź podłączenie kabla anteny satelitarnej.
- W przypadku wyświetlenia komunikatu [Brak sygnału. Wykryto przeciążenie LNB...] odłącz przewód sieciowy. Następnie sprawdź, czy kabel anteny satelitarnej nie jest uszkodzony, oraz czy nie nastąpiło zwarcie przewodu sygnału satelitarnego w złączu satelitarnym.

### Pilot nie działa.

- Wymień baterie.

### Przycisk EXT.BOX MENU na pilocie nie działa.

- Podłącz i skonfiguruj urządzenie IR Blaster (wyłącznie w przypadku modeli urządzeń IR Blaster dołączonym do zestawu) (strona 12).
- Podłącz urządzenie zgodne z HDMI CEC (z wyjątkiem modeli z urządzeniem IR Blaster dołączonym w zestawie) i zmień ustawienie na to wejście.



## Zapomniano hasła do blokady rodzicielskiej transmisji.

- Wprowadź numer 9999 jako kod PIN i wybierz opcję [Zmień kod PIN].

## Otoczenie telewizora może się nagrzać.

- Jeśli telewizor jest używany przez dłuższy czas, jego otoczenie może się nagrzać. Po dotknięciu dłonią tych miejsc możesz poczuć, że są gorące.

## Dane techniczne

### System

System panelu

Panel z wyświetlaczem ciekłokrystalicznym (LCD),  
Podświetlenie LED

System TV

W zależności od kraju / wybranego regionu /  
modelu telewizora

Analogowy: B/G, D/K, I

Cyfrowy: DVB-T/DVB-C  
DVB-T2\*

Satelita\*: DVB-S/DVB-S2

System kolorów

PAL, SECAM, NTSC3.58 (tylko wideo), NTSC4.43  
(tylko wideo)

Zakres kanałów

W zależności od kraju / wybranego regionu /  
modelu telewizora

Analogowy: UHF/VHF/kabel

Cyfrowy: UHF/VHF/kabel

Satelita\*: częstotliwość 950-2 150 MHz

Wyjście dźwięku

10 W + 10 W

Technologia bezprzewodowa

Protokół IEEE802.11ac/a/b/g/n

(Protokół IEEE802.11ac może nie być dostępny w  
niektórych krajach/regionach).

Bluetooth ver. 4.1

Pasma częstotliwości

<b>Bezprzewodowa sieć LAN (IEEE 802.11ac/a/b/g/n)</b>	
Zakres częstotliwości	Moc wyjściowa
2 400 - 2 483,5 MHz	< 20,0 dBm
5 150 - 5 250 MHz	< 23,0 dBm
5 250 - 5 350 MHz	< 20,0 dBm
5 470 - 5 725 MHz	< 20,0 dBm
5 725 - 5 850 MHz	< 13,9 dBm

<b>Bluetooth</b>	
Zakres częstotliwości	Moc wyjściowa
2 400 - 2 483,5 MHz	< 10,0 dBm

RMF-TX310E

<b>Bluetooth</b>	
Zakres częstotliwości	Moc wyjściowa
2 400 - 2 483,5 MHz	< 10,0 dBm

## Wersja oprogramowania

Telewizor: PKG \_\_\_\_\_EUA

Naciśnij przycisk **HELP** na pilocie, aby sprawdzić wersję oprogramowania.

Pilot: \_\_\_\_\_

Naciśnij **HOME**, a następnie wybierz [Ustawienia] → [Pilot głosowy zdalnego sterowania] → [Wersja oprogramowania].

Wszelkie aktualizacje oprogramowania (sprzętowego) dla tego sprzętu/akcesoriów/ składników nie będą miały wpływu na jego zgodność z Dyrektywą 2014/53/UE w przyszłości.

\* Nie wszystkie modele telewizorów są wyposażone w technologię DVB-T2 lub DVB-S/S2, lub też terminal anteny satelitarnej.

## Gniazda wejścia/wyjścia

### Antena/kabel

75-omowa antena zewnętrzną

### Antena satelitarna

Żeńskie złącze typu F, 75 omów.

DiSEqC 1.0, LNB 13 V/18 V i sygnał 22 kHz, Dystr. za pomocą poj. kabla EN50494.

### / AV IN 1

Wejście wideo/audio (mini jack)

### / COMPONENT IN

YPbPr (wideo komponentowe): 1080p (50, 60 Hz), 1080i (50, 60 Hz), 720p (50, 60 Hz), 576p, 576i, 480p, 480i

vstup Audio (kolikové konektory)

### AV IN 2

vstup Video (wspólny bolec foniczny z wejściem Y)

### HDMI IN 1/2/3/4 (obsługuje rozdzielczość 4K, Zgodność z HDCP 2.2)

Video:

4096 × 2160p (50, 60 Hz)\*1\*2, 4096 × 2160p (24 Hz)\*1, 3840 × 2160p (50, 60 Hz)\*2, 3840 × 2160p (24, 25, 30 Hz), 1080p (30, 50, 60 Hz), 1080/24p, 1080i (50, 60 Hz), 720p (30, 50, 60 Hz), 720/24p, 576p, 576i, 480p, 480i, Formaty komputerowe\*3

\*1 W przypadku podłączenia do wejścia z rozdzielczością 4096 × 2160p i opcji [Tryb szerokoekranowy] ustawionej na [Normalny] wybrana zostaje rozdzielczość wyświetlania 3840 × 2160p. Aby wyświetlać rozdzielczość 4096 × 2160p, opcję [Tryb szerokoekranowy] należy ustawić na [Pełny 1] lub [Pełny 2].

\*2 Tylko HDMI IN 2/3. Aby obsługiwać prędkość przesyłu 18 Gb/s, ustaw opcję [Format sygnału HDMI] na [Ulepszony format].

\*3 Aby uzyskać szczegółowe informacje, zobacz Przewodnik pomocniczy.

Audio:

5,1 kanałów, liniowe PCM: 32/44,1/48/88,2/96/176,4/192 kHz 16/20/24 bity, Dolby Digital, Dolby Digital Plus i DTS

### ARC (Audio Return Channel) (tylko HDMI IN 3)

(dwukanałowe liniowe PCM: 48 kHz 16 bity, Dolby Digital, Dolby Digital Plus, DTS)

### DIGITAL AUDIO OUT (OPTICAL)

Cyfrowe gniazdo optyczne (dwukanałowe liniowe PCM: 48 kHz 16 bity, Dolby Digital, DTS)

### AUDIO OUT / (mini jack stereo)

Stuchawki, wyjście audio, subwoofer

### 1, 2, **SS** 3 (HDD REC)\*1

Port urządzeń USB (**SS**) 3 - port USB HDD do obsługi funkcji nagrywania)

Porty USB 1 i 2 obsługują standard High Speed USB (USB 2.0).

Port USB 3 obsługuje standard Super Speed USB (USB 3.1 Gen 1).



Gniazdo CAM (Moduł Warunkowego Dostępu)



LAN

Gniazdo 10BASE-T/100BASE-TX (Prędkość połączenia zależy od parametrów sieci. Nie gwarantuje się prędkości i jakości transmisji przez gniazdo 10BASE-T/100BASE-TX tego odbiornika TV.)

### DC IN 19.5 V (wyłącznie modele z zasilaczem w zestawie)

Wejście zasilacza sieciowego

### IR BLASTER\*1

Wejście kabla IR Blaster (gniazdo mini jack)

## Inne

Wyposażenie dodatkowe

Uchwyty ścienny: SU-WL450

Temperatura robocza

0 °C – 40 °C

Wilgotność robocza

10 % – 80 % wilgotności względnej (bez kondensacji)

## Moc, karta produktu i inne

Wymagania dotyczące zasilania

Ż wyjątkiem modeli wyposażonych w zasilacz sieciowy

220 V – 240 V (prąd zmienny), 50 Hz

Wyłącznie modele wyposażone w zasilacz sieciowy

19,5 V DC z zasilaczem sieciowym

Wartości znamionowe: Wejście 220 V - 240 V (prąd zmienny), 50 Hz

Klasa efektywności energetycznej

KD-55XF80xx: A

KD-49XF80xx: A

KD-43XF80xx: A

Wielkość ekranu (przekątna) (ok.)

KD-55XF80xx: 138,8 cm / 55 cali

KD-49XF80xx: 123,2 cm / 49 cali

KD-43XF80xx: 108,0 cm / 43 cali

Pobór mocy

w trybie [Standardowy]

KD-55XF80xx: 95 W

KD-49XF80xx: 85 W

KD-43XF80xx: 67 W

w trybie [Żywy]

KD-55XF8096: 166 W

KD-49XF8096: 143 W

KD-43XF8096: 120 W

Średni roczny pobór mocy\*2

KD-55XF80xx: 132 kWh

KD-49XF80xx: 118 kWh

KD-43XF80xx: 93 kWh

Pobór mocy w stanie czuwania\*3\*4

0,50 W (13 W w trybie aktualizacji oprogramowania lub elektronicznego przewodnika po programach)

Rozdzielczość ekranu

3 840 punktów (w poziomie) × 2 160 linii (w pionie)

Wartości znamionowe wyjścia

USB 1/2

maks. 5 V --- 500 mA

USB 3

maks. 5 V --- 900 mA

## Wymiary (Ok.) (szer. × wys. × gł.)

z podstawą

KD-55XF80xx: 123,2 × 77,2 × 25,2 cm

KD-49XF80xx: 109,6 × 69,1 × 25,2 cm

KD-43XF80xx: 96,4 × 61,7 × 24,2 cm

bez podstawy

KD-55XF80xx: 123,2 × 71,6 × 5,7 cm

KD-49XF80xx: 109,6 × 64,0 × 5,7 cm

KD-43XF80xx: 96,4 × 56,7 × 5,7 cm

## Waga (Ok.)

z podstawą

KD-55XF80xx: 18,6 kg

KD-49XF80xx: 12,9 kg

KD-43XF80xx: 10,8 kg

bez podstawy

KD-55XF80xx: 17,6 kg

KD-49XF80xx: 12,2 kg

KD-43XF80xx: 10,1 kg

\*1 Wyłącznie w przypadku niektórych regionów/ krajów/modeli telewizora.

\*2 Pobór mocy rocznie, w oparciu o wyliczenie zużycia energii dla telewizora pracującego 4 godziny dziennie przez 365 dni w roku. Rzeczywiste zużycie energii zależy od sposobu korzystania z telewizora.

\*3 Podany pobór mocy w trybie czuwania jest osiągnięty po zakończeniu wykonywania przez odbiornik TV wymaganych procesów wewnętrznych.

\*4 Pobór mocy w trybie czuwania wzrośnie przy połączeniu telewizora z siecią.

### Uwaga

- Nie wyjmuj atrapy karty z gniazda CAM (Modułu Warunkowego Dostępu) telewizora, jeśli nie zamierzasz włożyć karty inteligentnej, stanowiącej wyposażenie CAM.
- Dostępność wyposażenia opcjonalnego zależy od kraju, regionu, modelu telewizora i stanu magazynowego.
- Projekt i dane techniczne mogą zostać zmienione bez powiadomienia.

## Informacje dotyczące funkcji Telewizji Cyfrowej

- Telewizja cyfrowa (naziemna DVB, satelitarna i kablowa), usługi interaktywne i funkcje sieciowe mogą nie być dostępne we wszystkich krajach lub obszarach. Niektóre funkcje mogą nie być włączone lub mogą nie działać poprawnie w przypadku niektórych dostawców i środowisk sieciowych. Niektórzy dostawcy usług telewizyjnych mogą pobierać opłaty za swoje usługi.
- Ten telewizor obsługuje nadawanie cyfrowe z użyciem kodeków MPEG-2, H.264/MPEG-4 AVC i H.265/HEVC, ale nie można zagwarantować zgodności ze wszystkimi sygnałami operatorów/usług, które mogą się zmienić z biegiem czasu.

## Informacje dot. znaków towarowych

- Terminy HDMI, HDMI High Definition Multimedia Interface oraz logo HDMI są znakami towarowymi lub zarejestrowanymi znakami towarowymi HDMI Licensing Administrator, Inc. w Stanach Zjednoczonych i innych krajach.
- Wyprodukowano na licencji Dolby Laboratories. Dolby, Dolby Audio i symbol z podwójnym D są znakami towarowymi firmy Dolby Laboratories.
- „BRAVIA”, BRAVIA i BRAVIA Sync są znakami towarowymi lub zarejestrowanymi znakami towarowymi firmy Sony Corporation.

- Gracernote, logo i logotyp Gracernote oraz logo „Powered by Gracernote” są znakami towarowymi lub zarejestrowanymi znakami towarowymi Gracernote, Inc. w USA oraz innych krajach.
- Vewd® Core. Copyright 1995-2017 Vewd Software AS. All rights reserved.
- Google, Android TV, Google Play, Chromecast built-in, YouTube i inne powiązane oznaczenia oraz logo są znakami towarowymi firmy Google LLC.
- Wi-Fi®Wi-Fi Alliance®, Wi-Fi Direct® i Miracast® są zarejestrowanymi znakami towarowymi Wi-Fi Alliance.
- Wi-Fi Protected Setup™ jest znakiem towarowym Wi-Fi Alliance.
- Logo Wi-Fi CERTIFIED™ jest znakiem certyfikacji podmiotu Wi-Fi Alliance.
- W kwestii informacji na temat patentów DTS należy skorzystać z witryny <http://patents.dts.com>. Produkowane na licencji DTS, Inc. DTS, symbol oraz DTS i symbol łącznie są zarejestrowanymi znakami towarowymi, a DTS Digital Surround jest znakiem towarowym DTS, Inc. © DTS, Inc. Wszelkie prawa zastrzeżone.
- Słowo i logo Bluetooth® są zarejestrowanymi znakami towarowymi Bluetooth SIG, Inc. i wszelkie użycie tych znaków przez Sony Corporation odbywa się na mocy licencji. Pozostałe znaki i nazwy towarowe należą do odpowiednich właścicieli.
- Netflix jest zarejestrowanym znakiem towarowym firmy Netflix, Inc.
- DiSEqC™ jest znakiem towarowym firmy EUTELSAT. Ten telewizor obsługuje standard DiSEqC 1.0. Ten telewizor nie służy do sterowania antenami z napędem.
- TUXERA jest zastrzeżonym znakiem towarowym firmy Tuxera Inc. w USA i innych krajach.
- Logo USB-IF SuperSpeed USB Trident stanowi zastrzeżony znak towarowy USB Implementers Forum, Inc. 
- Wszystkie inne znaki towarowe są własnością ich właścicieli.



# Obsah

DŮLEŽITÁ POZNÁMKA .....	3
Bezpečnostní informace .....	3
Upozornění .....	5
Součásti a ovládací prvky .....	7
Ovládací prvky a kontrolky .....	7
Používání dálkového ovládání .....	8
Popis součástí dálkového ovládání .....	8
Schéma zapojení .....	10
Montáž televizoru na zeď .....	12
Používání volitelného nástěnného držáku .....	12
Řešení problémů .....	13
Problémy a řešení .....	13
Specifikace .....	14

## Připojení k internetu a ochrana osobních údajů

Toto zařízení se připojuje k internetu během prvotního nastavení, jakmile je připojeno k síti a je ověřeno internetové připojení. A také později při konfiguraci domovské obrazovky. Vaše IP adresa se použije k tomuto připojení a ke všem dalším připojením k internetu. Pokud nechcete vůbec použít svou IP adresu, potom nenastavujte funkci bezdrátového připojení a ani nepřipojujte síťový kabel. Bližší podrobnosti o internetovém připojení si můžete přečíst v poznámkách ohledně ochrany osobních údajů na obrazovkách nastavení.

## Úvod

Děkujeme vám, že jste si vybrali tento výrobek Sony. Před zapnutím televizoru si prosím pozorně přečtete tento návod a uschovejte jej pro budoucí potřebu.

### Poznámka

- Před zapnutím televizoru si přečtete „Bezpečnostní informace“ (strana 3).
- Obrázky a ilustrace v Průvodci nastavením a v tomto návodu slouží jen pro vaši referenci a mohou se lišit od skutečného vzhledu produktu.
- Symbol „xx“, který se objevuje v názvu modelu, odpovídá číslíku popisující design, barvu nebo systém TV.

### Připojení stolního stojanu k TV.

Viz průvodce nastavením na horní straně měkké podložky.

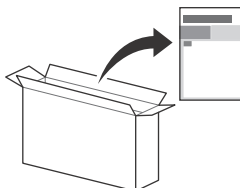

### Nápověda

Další informace o řešení problémů a jiné užitečné informace naleznete přímo ve své TV. Stiskněte **HELP** na dálkovém ovládacím, abyste zobrazili seznam témat nebo můžete vyhledávat pomocí klávesnice.

### Uživatelská příručka (návod)

Podrobnější informace získáte po výběru [Uživatelská příručka] z nabídky Nápověda na svém televizoru. Uživatelskou příručku můžete rovněž prohlížet na svém počítači nebo smartphonu (informace jsou uvedena na zadní straně).

### Umístění identifikačního štítku

Štítky s číslem modelu, datem výroby (rokem/měsícem) a specifikací zdroje napájení se nacházejí na zadní části televizoru nebo na obalu.

Pro modely s dodaným napájecím adaptérem: Štítky s číslem modelu a sériovým číslem napájecího adaptéru se nacházejí na spodní straně napájecího adaptéru.

## UPOZORNĚNÍ

Z DŮVODU ZAMEZENÍ  
RIZIKA POŽÁRU



UCHOVÁVEJTE TENTO  
PRODUKT VŽDY Z DOSAHU  
SVÍČEK NEBO JINÝCH ZDROJŮ  
OTEVŘENÉHO OHNĚ.

## DŮLEŽITÁ POZNÁMKA

Tento výrobek byl vyroben buď přímo nebo v zastoupení společností Sony Corporation, 1-7-1 Konan Minato-ku Tokyo, 108-0075 Japonsko. Žádosti týkající se technických požadavků na výrobky danými směrnicemi Evropské unie je třeba adresovat na způsobilého zástupce, kterým je Sony Belgium, Bijkantoor van Sony Europe Limited, Da Vincielaan 7-D1, 1935 Zaventem, Belgie. Pro záležitosti servisu a záručních podmínek se obraťte na adresy uvedené v servisních a záručních dokumentech.

## Prohlášení k rádiovým zařízením



Sony Corporation tímto prohlašuje, že rádiová zařízení typu KD-55XF8096, KD-49XF8096, KD-43XF8096 jsou ve shodě se směrnicí 2014/53/EU. Celý text prohlášení o shodě EU je k dispozici na následující internetové adrese: <http://www.compliance.sony.de/>

Toto rádiové zařízení lze používat v EU, aniž by porušovalo platné požadavky na využití rádiového spektra.

Upozornění pro zákazníky: následující informace se vztahují pouze na přístroje prodávané v zemích podléhajících směrnicím EU.

Bezdrátový televizní systém může být provozován v následujících zemích:

AT, BE, HR, CY, CZ, DK, EE, FI, FR, DE, EL, HU, IE, IT, LV, LT, LU, MT, NL, PL, PT, SK, SI, ES, SE, UK, IS, LI, NO, CH, BG, RO, TR, AL, BA, MK, MD, RS, ME, Kosovo

Toto vybavení může být použito v ostatních neevropských zemích.

## Bezpečnostní informace

### UPOZORNĚNÍ

#### Upozornění

Pokud baterii nahradíte nesprávným typem hrozí nebezpečí výbuchu.

Baterie nesmí být vystaveny přílišnému horku, například slunečnímu světlu, ohni a podobně, ani extrémně nízkému tlaku vzduchu, protože by mohlo dojít k výbuchu nebo úniku hořlavých kapalin nebo plynů.

#### Nebezpečí stability

Televizor by mohl spadnout a způsobit vážné poranění či zabití osob.

Televizor nikdy neumísťte na nestabilní místo. Televizor by mohl spadnout a způsobit vážné poranění či zabití osob. Mnoha zraněním, zejména dětí, lze předejít dodržáním jednoduchých opatření, např.:

- Používejte pouze skříňky a podstavce doporučené výrobcem televizoru.
- Používejte pouze nábytek, který zajistí bezpečnou oporu televizoru.
- Zajistěte, aby televizor nepřesahoval přes okraj nosného nábytku.
- Neumísťte televizor na vysoký nábytek (například skříň nebo knihovny) bez ukotvení nábytku a televizoru k vhodné opoře.
- Neumísťte televizor na textilie nebo jiné materiály, které mohou být umístěny mezi televizorem a nábytkem.
- Vysvětlete dětem nebezpečí lezení na nábytek za účelem dosáhnutí na televizor nebo jeho ovládnutí.

Pokud si stávající televizor ponecháváte a přemísťujete jej, použijte stejná pravidla, jako jsou uvedena výše.

## Instalace/Nastavení

Televizor instalujte a používejte podle následujících pokynů, zabráníte tak nebezpečí požáru, úrazu elektrickým proudem nebo poškození anebo zranění.

Přístroje připojené k ochrannému uzemnění budov prostřednictvím síťového přívodu nebo jiného zařízení s připojením k ochrannému uzemnění – a k televiznímu rozvodnému systému pomocí koaxiálního kabelu mohou za určitých okolností způsobit požár. Připojení k televiznímu rozvodnému systému proto musí být zajištěno zařízením poskytujícím elektrickou izolaci pod určitým kmitočtovým rozsahem (galvanický oddělovač, viz EN 60728-11).

### Instalace

- Televizor musí být instalován v blízkosti snadno přístupné zásuvky.
- Položte TV na stabilní, vodorovný povrch, aby přístroj nespadol a nedošlo k poranění osob nebo poškození majetku.
- Televizor nainstalujte na místo, kde za něj nebude možné zatahnout, zatlačit na něj nebo ho shodit.
- Televizor nainstalujte tak, aby stolní stojan televizoru nepřecházel z podstavce televizoru (není součástí dodávky). Pokud by stolní stojan přecházel z podstavce televizoru, mohl by se televizor překloupit, spadnout a mohlo by tak dojít ke zranění osob nebo k poškození televizoru.

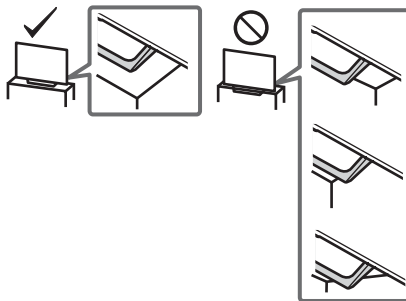

- Montáž TV na stěnu smí provádět pouze kvalifikovaný servisní personál.
- Z bezpečnostních důvodů důrazně doporučujeme používání příslušenství Sony včetně:
  - Nástěnný držák SU-WL450
- Když k TV připevňujete nástěnný držák, použijte šrouby dodané s nástěnným držákem. Dodané šrouby jsou navrženy k použití, jak je vyznačeno na obrázku, měřeno od montážního povrchu nástěnného držáku. Průměr a délka šroubů se liší podle modelu nástěnného montážního rámu. Použití jiných šroubů může mít za následek vnitřní poškození televizoru nebo způsobit jeho pád apod.

8 mm - 12 mm

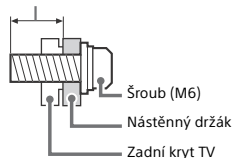

CZ

## Přeprava

- Před přemístěním televizoru odpojte všechny kabely.
- K přenosu velkého televizoru jsou nutné dvě nebo tři osoby.
- Když přenášíte TV v rukou, držte jej, jak je znázorněno níže. Netlačte na LCD panel a rám okolo obrazovky.
- Při zdvihnutí TV pevně držte za spodní stranu.

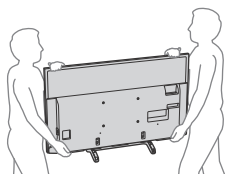

- Při přenášení televizoru dbejte na to, aby do něho nenarazil, nebo nadměrně nevíbroval.
- Jestliže vezete televizor do opravy, nebo ho stěhujete, vždy ho zabalte do originální krabice a obalového materiálu.

## Ochrana před převrácením

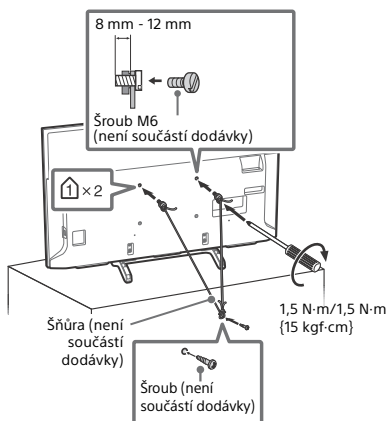

## Větrání

- Nikdy nezakrývejte větrací otvory, ani nic nezasunujte do skříň televizoru.
- Okolo televizoru ponechte volný prostor jako na níže uvedeném obrázku.
- Důrazně doporučujeme použít nástěnný držák Sony, který zajišťuje dostatečnou cirkulaci vzduchu.

## Instalace na stěně

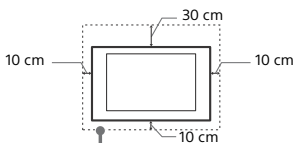

Okolo televizoru ponechte nejméně takto veliký volný prostor.

## Instalace se stojanem

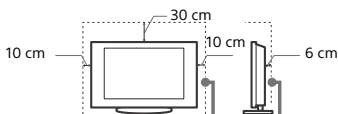

Okolo televizoru ponechte nejméně takto veliký volný prostor.

- K zajištění správného větrání a zabránění usazování nečistot a prachu:
  - Nepokládejte televizor na plochu, neinstalujte ho obráceně, zadní částí dopředu nebo z boku.
  - Neumisťujte televizor na polici, kobereček, postel nebo do skříňe.
  - Nezakrývejte televizor látkami jako záclonami, ani různými předměty, např. novinami.
  - Neinstalujte televizor tak, jak je uvedeno na obrázku.

Cirkulace vzduchu je zablokována.

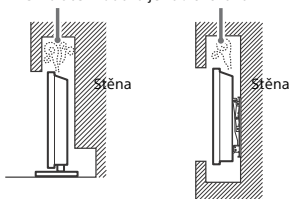

## Sítový kabel

Se sítovým kabelem a zástrčkou zacházejte podle následujících pokynů, aby nedošlo k požáru, úrazu elektrickým proudem, poškození anebo zranění.

- Používejte pouze síťové kabely Sony, nikoli kabely jiných dodavatelů.
- Zasuňte zástrčku úplně do síťové zásuvky.
- Televizor používejte pouze v elektrické síti 220 V - 240 V stř.
- Při pokládání kabelů nezapomeňte vytáhnout z bezpečnostních důvodů síťový kabel ze zásuvky a zkontrolujte, zda jste o kabely nezachytili nohama.
- Před prací na televizoru nebo před jeho stěhováním vytáhněte síťový kabel ze zásuvky.
- Síťový kabel musí být instalovaný v dostatečné vzdálenosti od tepelných zdrojů.
- Síťový kabel pravidelně vytáhněte ze zásuvky a vyčistěte ho. Pokud je zástrčka zaprášená a hromadí se na ní vlhkost, může se zhoršit její izolace a způsobit požár.

## Poznámka

- Dodávaný síťový kabel nepoužívejte pro žádné jiné zařízení.
- Síťový kabel nesmí být nadměrně stlačený, ohnutý nebo zkroutený. Mohlo by dojít k poškození izolace nebo vodičů.
- Síťový kabel žádným způsobem neupravujte.
- Na síťový kabel nestavte nic těžkého.
- Při odpojování síťového kabelu ze zásuvky netahejte za síťový kabel.
- K jedné přírodní zásuvce nepřipojujte příliš mnoho spotřebičů.
- Nepoužívejte uvolněné elektrické zásuvky.

## POZNÁMKA K NAPÁJECÍMU ADAPTÉRU (pouze modely s dodaným napájecím adaptérem)

### Upozornění

Abyste omezili nebezpečí požáru nebo úrazu elektrickým proudem, nevystavujte tento přístroj dešti ani vlhkosti.

Abyste zabránili požáru nebo úrazu elektrickým proudem, nestavte na zařízení nádoby naplněné tekutinami, například vody. Zařízení neumisťujte do uzavřených prostor, například do knihoven a podobně.

- Síťová zásuvka se musí nacházet nedaleko přístroje a musí být snadno přístupná.
- Použijte dodaný napájecí adaptér a napájecí kabel.
- Nepoužívejte jiné napájecí adaptéry. Mohlo by dojít k poruše.
- Zapijte napájecí adaptér do snadno přístupné síťové zásuvky.
- Neobtačujte napájecí kabel kolem napájecího adaptéru. Mohlo by dojít k porušení vnitřního vodiče a/nebo k poruše přijímače.



- Nedotýkejte se napájecího adaptéru mokřými rukama.
- Pokud u napájecího adaptéru zaznamenáte neobvyklé jevy, ihned jej odpojte od síťové zásuvky.
- Přístroj není odpojen od zdroje elektrické energie, dokud je připojen k síťové zásuvce, a to ani pokud byl přístroj samotný vypnut.



- Protože se napájecí adaptér při dlouhodobém používání zahřívá, může být na dotek teplý.

## Zakázané použití

Neinstalujte, ani nepoužívejte televizor v dále uvedených místech, prostředích, nebo situacích, protože televizor by mohl špatně fungovat, nebo by mohl způsobit požár, úraz elektrickým proudem nebo poškození majetku nebo zranění.

### Umístění:

- Venkovní prostor (na přímém slunečním svitu), na národním břehu, lodi nebo jiném plavidle, v autě, v lékařských zařízeních, nestabilní umístění, v blízkosti vody, na dešti, ve vlhku nebo kouři.

### Prostředí:

- Horká, vlhká nebo nadměrně prašná místa; místa, na která se může dostat hmyz; tam, kde by mohl být televizor vystaven mechanickým vibracím, v blízkosti hořlavých předmětů (svíček apod.). Na televizor nesmí nic kapat nebo stříkat, ani na něm nesmí stát předměty naplněné tekutinami, jako např. vázy.

### Situace:

- Nepoužívejte, máte-li vlhké ruce, je-li odstraněna skříň televizoru nebo s příslušenstvím, které výrobce nedoporučil. Během bouřky s blesky odpojte TV od síťové zásuvky a antény.
- Instalovat televizor tak, aby vyčníval do volného prostoru. Mohlo by dojít ke zranění nebo k poškození televizoru, kdyby do něj narazil člověk nebo nějaký předmět.



- Umísťovat televizor do vlhkých nebo prašných prostor nebo do místnosti s mastným kouřem nebo párou (blízko kuchyňských desek nebo zvlhčovačů vzduchu). Mohlo by dojít k požáru, úrazu elektrickým proudem nebo k deformaci.
- Instalovat televizor v místech vystavených extrémním teplotám, například na přímém slunečním světle, v blízkosti radiátoru nebo větráku topení. Televizor by se v takovém prostředí mohl přehřát, což by mohlo vést k deformaci a/nebo poruše televizoru.



- Je-li televizor umístěn v převlékárně veřejných lázní nebo u horkých pramenů, může dojít k poškození televizoru působením síry ve vzduchu apod.



- Pro co nejlepší kvalitu obrazu nevystavujte obrazovku přímému světlu nebo slunečnímu světlu.
- Nepřemisťujte televizor z chladného místa do tepla. Náhlé změny pokojové teploty by mohly způsobit kondenzaci vlhkosti. Televizor by potom mohl ukazovat nekvalitní obraz a/nebo nekvalitní barvy. Pokud by k tomu došlo, nechte vlhkost zcela odpařit, než televizor spustíte.

### Poškození díly:

- Na televizor nic neházejte. Sklo na obrazovce se může poškodit a způsobit vážný úraz.
- Jestliže povrch televizoru praskne, nedotýkejte se ho a nejprve vytáhněte kabel ze zásuvky. Jinak by mohlo dojít k úrazu elektrickým proudem.

## Když televizor nepoužíváte

- Jestliže televizor nebudete několik dní používat, odpojte ho z bezpečnostních důvodů a kvůli ochraně životního prostředí od sítě.
- Pokud televizor jen vypnete, není odpojený od napájecí sítě; k úplnému odpojení od sítě vytáhněte proto zástrčku ze zásuvky.
- Některé TV jsou vybaveny funkcemi, které ke správnému fungování vyžadují ponechání TV v pohotovostním stavu.

## Pro děti

- Nedovolte dětem, aby na televizor lezly.
- Příslušenství malých rozměrů uschovajte mimo dosah dětí, aby ho nemohly omylem spolknout.

## Pokud dojde k následujícímu problému...

Pokud dojde k následujícímu problému, **vypněte** televizor a okamžitě vytáhněte přírodní kabel ze zásuvky.

Požádejte svého prodejce nebo servisní středisko Sony o prohlídku televizoru kvalifikovaným servisním technikem.

### Když:

- Přírodní kabel je poškozený.
- Síťová zásuvka je uvolněná.
- Televizor je poškozený pádem na zem, nárazem nebo tím, že na něj něco spadlo.
- Otvory skříně propadl nějaký předmět, nebo se do něj vylila nějaká tekutina.

## O teplotě LCD TV

Když LCD TV používáte po delší časové období, může se okolí panelu zahřát. Když se ho dotknete rukou, může být na dotek horký.

## Upozornění

### Sledování televizoru

- Televizor sledujte za mírného osvětlení, protože sledování televizoru při slabém světle nebo po dlouhou dobu namáhá oči.
- Používáte-li sluchátka, nastavte hlasitost tak, aby zvuk nebyl příliš silný, protože byste si mohli poškodit sluch.

### LCD obrazovka

- I když je LCD obrazovka vyrobena vysoce přesnou technologií a 99,99 % nebo více pixelů funguje správně, mohou se trvale objevovat černé nebo jasné světelné body (červené, modré nebo zelené). Je to způsobeno strukturálními vlastnostmi LCD obrazovky a nejedná se o závadu.
- Netlačte na přední filtr, ani po něm neskrábejte, a na horní plochu televizoru nepokládejte žádné předměty. Obraz by pak mohl být nerovnoměrný nebo by se LCD obrazovka mohla poškodit.
- Budete-li televizor používat na chladném místě, může se v obraze zobrazit skvrna, nebo obraz ztmavně. Někde o poruchu televizoru. Tento jev po zvýšení okolní teploty zmizí.
- Při nepřetržitém zobrazení statických obrazů může dojít ke vzniku „dudů“. Po chvíli by se měl tento stav zlepšit.
- Během provozu televizoru se obrazovka i skříň přístroje zahřívají. Neznámená to ale funkční poruchu televizoru.
- LCD obrazovka obsahuje malé množství tekutých krystalů. Při její likvidaci se řiďte místními nařízeními a předpisy.

## Zacházení s povrchem obrazovky/skřínky televizoru a jeho čištění

Před čištěním se ujistěte, že jste televizor odpojili vytažením kabelu ze zásuvky.

Abyste předešli zhoršení stavu materiálu nebo svrchní vrstvy obrazovky, dodržujte následující opatření.

- Prach z povrchu obrazovky/skřínky opatrně stírejte měkkým hadříkem. Nepodaří-li se prach takto odstranit, setřete jej jemným hadříkem mírně navlhčeným slabým roztokem rozředěného čisticího prostředku.
- Nikdy nestříkejte vodu ani mycí prostředky přímo na televizor. Mohla by stéct do spodní části obrazovky nebo vnějších částí, dostat se tak do televizoru a televizor tak poškodit.
- Nikdy nepoužívejte jakýkoli typ drsné houbičky, zásadité/kyselé čisticí prostředky, brusné prášky ani těkavá rozpouštědla jako alkohol, benzen nebo insekticidy. Při použití těchto materiálů nebo při delším kontaktu s pryžovými nebo vinylovými materiály může dojít k poškození povrchu obrazovky a materiálu skřínky.



- Nedotýkejte se TV, pokud máte na rukou jakoukoliv chemickou látku, jako je například ruční krém nebo ochranný opalovací krém.
- K zajištění správného větrání doporučujeme pravidelné vysávání větracích otvorů.
- Je-li třeba seřídít úhel televizoru, pohybujte televizorem pomalu tak, aby nespadol nebo nestlouzl ze stojanu.

## Volitelné zařízení

- Volitelná zařízení nebo jiná zařízení vysílající elektromagnetické záření neinstalujte příliš blízko televizoru. Jinak by mohlo dojít ke zkreslení obrazu anebo šumu.
- Tento produkt byl testován a shledán vhodným limitům stanoveným směrnici EMC při použití přípojovacích kabelů kratších než 3 metry.
- Tento produkt byl testován a shledán vhodným limitům stanoveným směrnici EMC při použití RF kabelů kratších než 30 metrů pro pozemní/satelitní/CATV terminál.

## Doporučení pro zásuvku typu „F“

Přesah vnitřního drátu u připojce musí být méně než 1,5 mm.

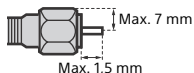

(Referenční ilustrace pro zásuvku typu F)

## Bezdrátová funkce jednotky

- Nepoužívejte toto zařízení v blízkosti lékařských přístrojů (kardiostimulátorů apod.), jinak by lékařský přístroj nemusel fungovat správně.
- I když tato jednotka vysílá/přijímá zakódované signály, buďte opatrní na neautorizovaný příjem. Za výsledné problémy neneseme zodpovědnost.
- Toto zařízení musí být instalováno a používáno tak, aby mezi anténou tohoto zařízení a lidskými těly byla zachována vzdálenost alespoň 20 cm.

## Upozornění na manipulaci s dálkovým ovladačem

- Při vkládání baterií dodržte správnou polaritu.
- Nepoužívejte různé typy baterií, ani neměchejte současně staré a nové baterie.
- Baterie likvidujte způsobem, který chrání životní prostředí. V některých oblastech je nutné likvidovat baterie podle předpisů. Informujte se prosím u příslušných úřadů.
- S dálkovým ovladačem zacházejte opatrně. Nepouštějte ho na zem, nešlepte po něm, ani na něj nestříkejte žádnou tekutinu.
- Neukládejte dálkový ovladač na místo v blízkosti tepelných zdrojů, nebo na místo vystavené působení přímého slunečního svitu, nebo do vlhké místnosti.

## Likvidace televizoru



### Likvidace nepotřebného elektrického a elektronického zařízení (platné v Evropské unii a dalších státech uplatňujících oddělený systém sběru)



Tento symbol umístěný na výrobku nebo jeho balení upozorňuje, že by s výrobkem nemělo být nakládáno jako s běžným odpadem z domácnosti. Je nutné jej odvézt do sběrného

místa pro recyklaci elektrického a elektronického zařízení. Zajištěním správné likvidace tohoto výrobku pomůžete zabránit případným negativním dopadům na životní prostředí a lidské zdraví, které by jinak byly způsobeny nevhodnou likvidací výrobku. Recyklováním materiálů pomůžete ochránit přírodní zdroje. Podrobnější informace o recyklaci tohoto výrobku zjistíte u příslušného místního obecního úřadu, podniku pro likvidaci domovních odpadů nebo v obchodě, ve kterém jste výrobek zakoupili.



### Likvidace nepotřebných baterií (platí v Evropské unii a dalších státech uplatňujících oddělený systém sběru)

Tento symbol umístěný na baterii nebo obalu upozorňuje, že s baterií dodávanou s tímto

výrobkem by se nemělo nakládat jako s běžným domácím odpadem. Symbol, který se nachází na určitých typech baterií, může být kombinován s chemickou značkou. Chemická značka pro olovo (Pb) je přidána, pokud baterie obsahuje více než 0,004 % olova. Správným nakládáním s těmito bateriemi pomůžete zabránit možným negativním dopadům na životní prostředí a lidské zdraví, k nimž by mohlo docházet v případech nevhodného zacházení s baterií. Recyklace materiálů pomůže ochránit přírodní zdroje. V případě, že výrobek z důvodů bezpečnosti, funkce nebo uchování dat vyžaduje trvalé spojení s vloženou baterií, je třeba, aby takovouto baterii vyměnil pouze kvalifikovaný personál. K tomu, aby s baterií bylo správně naloženo, přeďte výrobek, kterému končí životnost, na příslušné místo určené ke sběru elektrických a elektronických zařízení za účelem jejich recyklace. V případě, že jde o ostatní baterie, nahlédněte do části návodu, která popisuje bezpečné vyjmutí baterie z výrobku. Nepotřebnou baterii odevzdejte k recyklaci na příslušné sběrné místo. Pro podrobnější informace o recyklaci této baterie kontaktujte místní obecní úřad, podnik pro likvidaci domovních odpadů nebo prodejnu, ve které jste výrobek nebo baterii zakoupili.

# Součásti a ovládací prvky

## Ovládací prvky a kontrolky

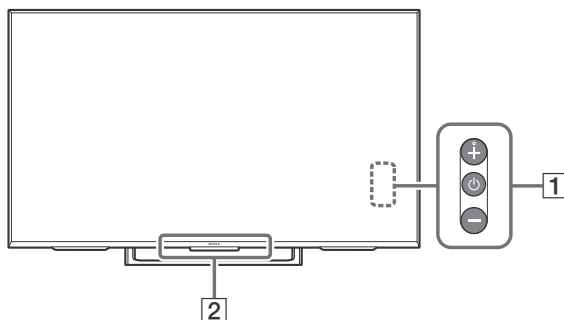



### 1 (Napájení) /+/-

#### **Při vypnutí TV,**

Stisknutím  zapněte.

#### **Při zapnutí TV,**

Stiskněte a podržte  pro vypnutí.

Stiskněte tlačítko  opakovaně pro změnu funkce, poté stiskněte tlačítko + nebo - pro:

- Upravte hlasitost.
- Zvolte kanál.
- Výběr zdroje vstupu TV.

### 2 **Čidlo dálkového ovládání\* / Světelné čidlo\* / Osvětlení LED**

Osvětlení LED svítí nebo bliká podle stavu TV.

Více informací naleznete v dokumentu  
Uživatelská příručka.

\* Do blízkosti čidla neumísťujte žádné předměty.

# Používání dálkového ovládání

## Popis součástí dálkového ovládání

Tvar, umístění, dostupnost a funkce tlačítek dálkového ovladače se může lišit v závislosti na zemi, oblasti nebo modelu televizoru.

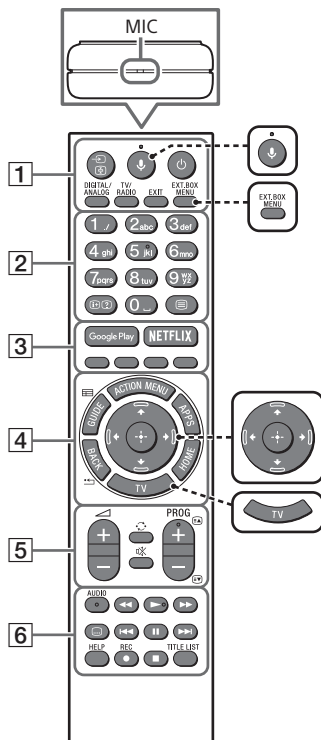

### ☎ (Mikrofon)

Používání hlasového vyhledávání. (např. vyhledávání různého obsahu pomocí hlasu.)



### EXT.BOX MENU

Zobrazení nabídky připojeného externího zařízení (kabelové/satelitní).

- Pro modely opatřené IR Blaster připojte a nastavte IR Blaster (strana 11).
- Nabídka externího zařízení se může zobrazit na některých zařízeních kompatibilních s HDMI CEC, když není IR Blaster součástí dodávky / připojen.



### ⬅/➡/⬆/⬇/⬅ (Navigační D-Pad)

Navigace a výběr v nabídce na obrazovce.



### TV

Přepnutí na kanál TV nebo vstup a zobrazení lišty nabídky TV.

### 1 (Volba vstupu/přidržení textu)

V režimu TV: Zobrazte a zvolte vstupní zdroj.  
V textovém režimu: Přidržte aktuální stránku.

### (Pohotovostní režim TV)

TV zapnete nebo vypnete (pohotovostní režim).

### DIGITAL/ANALOG

Přepínejte mezi digitálním a analogovým režimem.

### TV/RADIO

Přepínejte mezi vysíláním TV a RADIO.

### EXIT

Návrat na předchozí obrazovku nebo ukončení nabídky. Když je k dispozici služba interaktivní aplikace, stisknutím službu ukončíte.

### 2 Číselná tlačítka

#### (Informace/Odhalení textu)

Zobrazte informace.

#### (Text)

Zobrazte textové informace.

### 3 Google Play

Přístup k online službě „Google Play“.

#### **NETFLIX (Pouze pro některé oblasti/ země/modely televizoru)**

Otevřete online službu „NETFLIX“.

#### **Barevná tlačítka**

Vykonejte příslušnou funkci platnou v daný okamžik.

### 4 ACTION MENU

Zobrazí seznam kontextových funkcí.

#### **GUIDE/**

Zobrazte digitálního průvodce programy.

#### **APPS**

Přístup k různým službám a aplikacím.

#### **BACK/**

Návrat na předchozí obrazovku.

#### **HOME**

Zobrazte výchozí nabídku TV.

### 5 +/- (Hlasitost)

Upravte hlasitost.

#### (Skok)



Přeskakujte mezi dvěma kanály nebo vstupy. TV střídavě přepíná mezi aktuálním kanálem nebo vstupem a posledním zvoleným kanálem nebo vstupem.

#### (Ztlumení)

Ztlumte zvuk. Dalším stisknutím bude zvuk obnoven.

#### **PROG +/-/**

V režimu TV: Zvolte kanál.

V textovém režimu: Zvolte následující () nebo předchozí () stránku.

### 6 AUDIO

Změňte jazyk pro právě sledovaný program.

#### 

Ovládejte mediální obsah na TV a na připojeném zařízení kompatibilním s funkcí BRAVIA Sync.

#### (Nastavení titulků)

Zapněte nebo vypněte titulky (pokud je funkce k dispozici).

### HELP

Zobrazte nabídku nápovědy. Přístup k Uživatelské příručce.

#### ● REC

Nahrajte aktuální program pomocí funkce nahrávání na USB HDD.

#### TITLE LIST

Zobrazte název titulů.

# Schéma zapojení

Více informací o připojeních naleznete v dokumentu Uživatelská příručka po stisknutí tlačítka **HELP** na dálkovém ovládacím.

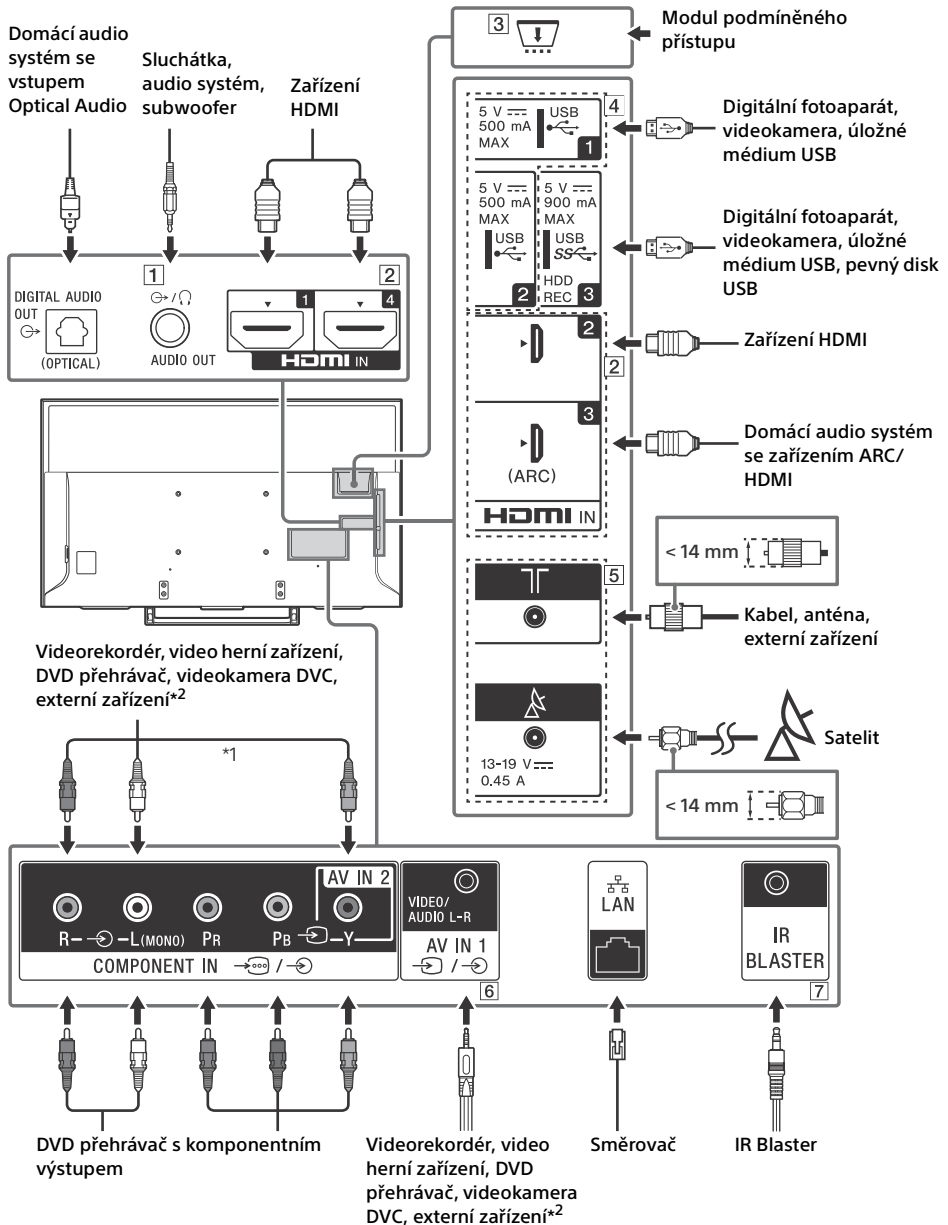

### 1 AUDIO OUT

- Podporuje pouze 3pólový konektor typu stereofonní mini jack.
- Chcete-li poslouchat zvuk TV prostřednictvím připojeného příslušenství, stiskněte tlačítko **HOME**. Zvolte [Nastavení] → [Zvuk] → [Výstup pro sluchátka/Audio výstup], potom zvolte požadovanou položku.

### 2 HDMI IN 1/2/3/4

- Rozhraní HDMI může přenášet digitální video a audio přes jediný kabel.

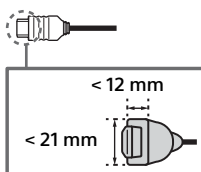

- **HDMI IN 3 ARC (Audio Return Channel)**  
Připojte svůj audio systém k HDMI IN 3 a k TV audio svého audio systému. Audio systém, který podporuje HDMI ARC může odesílat video do TV a přijímat audio z TV přes stejný HDMI kabel. Pokud váš audio systém nepodporuje HDMI ARC, je zapotřebí další připojení pomocí DIGITAL AUDIO OUT (OPTICAL).

### 3 CAM (Modul podmíněného přístupu)

- Poskytuje přístup k placeným TV službám. Další podrobnosti najdete v návodu k použití dodané s modulem CAM.
- Nevkládejte smart kartu přímo do slotu CAM vašeho TV. Karta musí být vložena do modulu podmíněného přístupu dodaného autorizovaným prodejcem.
- CAM není v některých zemích/oblastech podporován. Dostupnost ověřte u autorizovaného prodejce.
- Když po používání internetového videa přepnete na digitální program, může se zobrazit zpráva CAM.

### 4 USB 1/2, USB 3 (HDD REC)\*<sup>3</sup>

- Při připojení velkého zařízení USB může toto zařízení překážet ostatním připojeným zařízením vedle něj.
- Při připojování velkého zařízení USB toto zařízení připojte ke konektoru USB 1.
- Připojte USB HDD zařízení do portu USB 3 (modrý).

### 5 (Vstup RF), (Satelitní vstup)

- Připojení pro pozemní/kabelové vysílání a satelit.

### 6 / AV IN 1

- Pro kompozitní připojení použijte analogový prodlužovací kabel (není součástí dodávky).

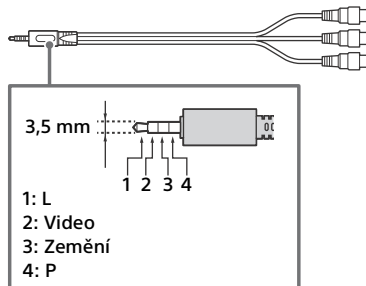

### 7 IR BLASTER\*<sup>3</sup>

- Použijte dálkové ovládání Sony pro ovládání svého externího zařízení (kabel/satelit). Připojte kabel IR Blaster\*<sup>3</sup> k portu IR Blaster na svém televizoru. Umístěte jeden nebo oba další konce, jak je znázorněno níže.

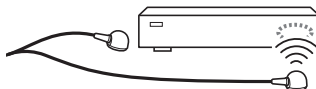

- K provedení nastavení IR Blaster stiskněte tlačítko **HOME** a vyberte [Nastavení] → [Externí vstupy] → [Nastavení zařízení IR Blaster].

\*1 Když připojujete monofonní zařízení, připojte je konektorem typu jack do (vstupu) audio L (MONO).

\*2 Pro externí zařízení, které má pouze SCART AV OUT, použijte adaptér SCART-RCA a analogový prodlužovací kabel.

\*3 Pouze pro některé oblasti/země/modely televizorů.

# Montáž televizoru na zeď

## Používání volitelného nástěnného držáku

Tento návod k použití pro TV poskytuje pouze kroky pro přípravu TV pro montáž na zeď před tím, než je na zeď instalována.

### Pro zákazníky:

Společnost Sony za účelem ochrany produktu a z důvodů bezpečnosti důrazně doporučuje, aby instalaci televizoru provedl prodejce Sony nebo autorizovaný dodavatel. Nepokoušejte se o jeho instalaci sami.

### Prodejci a dodavatelé Sony:

Během instalace, pravidelné údržby a prohlídek výrobku důsledně dbejte na bezpečnost.

Instalace tohoto produktu vyžaduje dostatečné zkušenosti, zejména pak pro posouzení, zda zeď unese hmotnost televizoru. Připevnění tohoto produktu na zeď byste měli svěřit prodejcům Sony nebo autorizovaným dodavatelům a během instalace věnovat patřičnou pozornost bezpečnosti. Společnost Sony nenese žádnou odpovědnost za poškození nebo zranění způsobené nesprávnou manipulací nebo instalací.

K instalaci televizoru na stěnu použijte nástěnný držák SU-WL450 (není součástí dodávky). Při montáži nástěnného držáku také nahlédněte do Návodu k použití a do Instalační příručky dodané s nástěnným držákem.

### Poznámka

- Vyšroubované šrouby uschovejte na bezpečném místě mimo dosah dětí.
- Umístěte televizor obrazovkou směrem dolů na rovný a stabilní povrch pokrytý tlustou a měkkou tkaninou, při vyjímání stolního stojanu z televizoru, aby nedošlo k poškození povrchu LCD displeje.



Pokyny k instalaci držáku na stěnu naleznete v části Informace o instalaci (nástěnný držák) na stránce produktu modelu televizoru.

[www.sony.eu/support/](http://www.sony.eu/support/)

## Odpojení stolního stojanu od televizoru

Pouze KD-55XF80xx

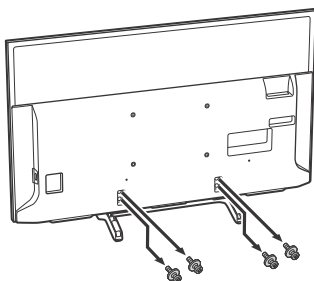

Pouze KD-49/43XF80xx

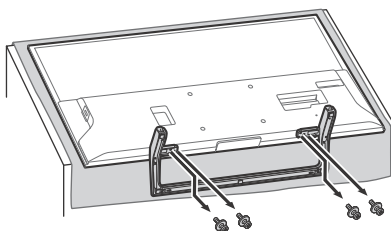



## Řešení problémů

Při obecném řešení problémů, jako jsou černá obrazovka, nehrající zvuk, nehybný obraz, nereagující televizor nebo ztráta sítě, postupujte následovně.

- 1 Vypněte a znovu zapněte televizor stisknutím tlačítka napájení na dálkovém ovládacím, dokud se nezobrazí zpráva. Televizor se restartuje. Pokud se televizor neobnoví, zkuste jej odpojit od zdroje napájení po dobu dvou minut a pak jej znovu zapojte.
- 2 Více informací naleznete v nabídce nápovědy po stisknutí tlačítka **HELP** na dálkovém ovládacím.
- 3 Připojte televizor k internetu a aktualizujte software.
- 4 Navštivte internetové stránky podpory Sony (informace naleznete na zadní straně dokumentu).

### Když se zobrazí zpráva [K dispozici je nová aktualizace systémového softwaru...].

Společnost Sony důrazně doporučuje aktualizovat software televizoru výběrem možnosti [Aktualiz. nyní]. Tyto aktualizace softwaru zlepšují výkon televizoru nebo přidávají nové funkce.

Během aktualizace softwaru se objeví následující obrazovka [Updating...] (Aktualizace...) a bude blikat LED kontrolka.

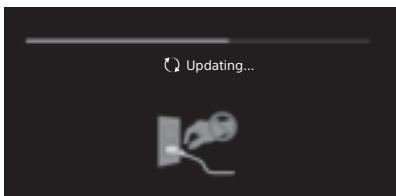

Během aktualizace softwaru neodpojujte napájecí kabel. Pokud byste tak učinili, nemusela by být aktualizace softwaru zcela dokončena, což by mohlo způsobit poruchu softwaru. Aktualizace softwaru mohou trvat až 15 minut.

### Když televizor odpojíte, je možné, že televizor nebude možné nějakou dobu zapnout, i když stisknete tlačítko napájení na dálkovém ovládacím nebo na televizoru.

Inicializace systému nějakou dobu trvá. Počkejte přibližně jednu minutu, potom to zkuste znovu.

## Problémy a řešení

### Když LED kontrolka bliká červeně.

- Spočítejte, kolikrát zabliká (časový interval je 3 sekundy). Resetujte televizor odpojením od zdroje napájení po dobu dvou minut, potom televizor zapněte. Pokud problém přetrvává, odpojte televizor od zdroje napájení a obraťte se na svého prodejce nebo na servisní středisko Sony, přičemž uveďte, kolikrát LED kontrolka blikala.

### Nelze přijímat služby pozemního/kabelového vysílání.

- Zkontrolujte anténní/kabelové připojení a nastavení zesilovače.
- Stisknutím tlačítka **DIGITAL/ANALOG** na dálkovém ovládacím zvolte pozemní/kabelové vysílání. Pokud se služba vysílání nezobrazuje, stiskněte tlačítko **TV** a poté **DIGITAL/ANALOG**.
- Pokud je v okolí vysílán velmi silný signál, signál pozemního vysílání může být potlačen.
- Když se přestěhujete do nového domu nebo bytu nebo když chcete přijímat nové služby, příslušné služby vyhledejte výběrem položky [Digitální ladění].

### Nelze přijímat služby satelitního vysílání.

- Zkontrolujte připojení satelitního kabelu.
- Když se zobrazí zpráva [Žádný signál. Detekováno přetížení LNB...], odpojte televizor od zdroje napájení. Potom se ujistěte, že satelitní kabel není poškozený a že vedení satelitního signálu není zkratováno v satelitním konektoru.

### Dálkové ovládání nefunguje.

- Vyměňte baterie.

### Tlačítko EXT.BOX MENU na dálkovém ovládacím nefunguje.

- Připojte a nastavte IR Blaster (pouze modely s dodávaným IR Blaster) (strana 11).
- Připojte zařízení kompatibilní s rozhraním HDMI CEC (kromě modelů s dodávaným modulem IR Blaster) a změňte na tento vstup.

### Zapomněli jste heslo rodičovského zámku vysílání.

- Zadejte 9999 jako kód PIN a vyberte [Změnit kód PIN].

### Panel televizoru se zahřívá.

- Když je televizor používán delší dobu, panel se zahřeje. Když se ho dotknete rukou, může být na dotek horký.

# Specifikace

## Systém

### Systém panelu

Panel LCD (displej s kapalnými krystaly),  
Podsvícení LED

### TV systém

V závislosti na oblasti, zemi nebo modelu  
televizoru

Analogové: B/G, D/K, I

Digitální: DVB-T/DVB-C

DVB-T2\*

Satelit\*: DVB-S/DVB-S2

### Systém barev

PAL, SECAM, NTSC3.58 (Pouze video), NTSC4.43  
(Pouze video)

### Výběr kanálů

V závislosti na oblasti, zemi nebo modelu  
televizoru

Analogové: UHF/VHF/kabel

Digitální: UHF/VHF/kabel

Satelit\*: mezifrekvenční kmitočty 950-2 150 MHz

### Zukový výstup

10 W + 10 W

### Bezdrátová technologie

Protokol IEEE802.11ac/a/b/g/n

(IEEE802.11ac nemusí být k dispozici v závislosti na  
zemích/oblastech.)

Verze Bluetooth 4.1

### Kmitočtové pásmo (pásma)

Bezdrátová síť LAN (IEEE 802.11ac/a/b/g/n)	
Frekvenční rozsah	Výstupní výkon
2 400 - 2 483,5 MHz	< 20,0 dBm
5 150 - 5 250 MHz	< 23,0 dBm
5 250 - 5 350 MHz	< 20,0 dBm
5 470 - 5 725 MHz	< 20,0 dBm
5 725 - 5 850 MHz	< 13,9 dBm

### Bluetooth

Frekvenční rozsah	Výstupní výkon
2 400 - 2 483,5 MHz	< 10,0 dBm

### RMF-TX310E

### Bluetooth

Frekvenční rozsah	Výstupní výkon
2 400 - 2 483,5 MHz	< 10,0 dBm

### Verze softwaru

TV: PKG\_...\_...\_EUA

Verzi softwaru zobrazíte stisknutím tlačítka **HELP**  
na dálkovém ovladači.

Dálkové ovládání: ...\_...\_...

Stiskněte **HOME**, potom zvolte [Nastavení] →  
[Hlasové dálkové ovládání] → [Verze softwaru].  
Jakékoli aktualizace softwaru/firmwaru pro toto  
zařízení/příslušenství/komponenty nebudou v  
budoucnu ovlivňovat jeho shodu se směrnicí  
2014/53/EU.

\* Všechny televizory nemají technologii DVB-T2 nebo  
DVB-S/S2 nebo terminál pro satelitní anténu.

## Vstupní/Výstupní konektory jack

### Anténa/kabel

75 ohmová externí zásuvka pro VHF/UHF

### Satelitní anténa

Konektor typ F (zásuvka), 75 ohmová.

DiSEqC 1.0, LNB 13 V/18 V a tón 22 kHz, rozvod  
signálu jediným kabelem EN50494.

### ↔ / ↔ AV IN 1

Video/audio vstup (mini-konektor jack)

### ↔ / ↔ COMPONENT IN

YPbPr (komponentní video): 1080p (50, 60 Hz),  
1080i (50, 60 Hz), 720p (50, 60 Hz), 576p, 576i,  
480p, 480i

Audio vstup (phono konektory)

### ↔ AV IN 2

Video vstup (běžný konektor phono se vstupem  
Y)

### HDMI IN 1/2/3/4 (podpora rozlišení 4K,

Kompatibilní s HDCP 2.2)

### Video:

4096 × 2160p (50, 60 Hz)\*1+2, 4096 × 2160p  
(24 Hz)\*1, 3840 × 2160p (50, 60 Hz)\*2, 3840 ×  
2160p (24, 25, 30 Hz), 1080p (30, 50, 60 Hz),  
1080i (50, 60 Hz), 720p (30, 50,  
60 Hz), 720/24p, 576p, 576i, 480p, 480i, PC  
formáty\*3

\*1 Když je vstup 4096 × 2160p a [Širokoúhlý režim]  
je nastaveno na [Výchozí], rozlišení bude  
zobrazeno jako 3840 × 2160p. Pro zobrazení  
4096 × 2160p, nastavte [Širokoúhlý režim] na  
[Plný 1] nebo [Plný 2].

\*2 Pouze modely HDMI IN 2/3. Pro podporu 18  
Gbps, nastavte [Formát signálu HDMI] na  
[Vylepšený formát].

\*3 Podrobnosti naleznete v Uživatelské příručce.

### Audio:

5,1 kanálové lineární PCM: 32/44,1/48/88,2/96/  
176,4/192 kHz 16/20/24 bitů, Dolby Digital,  
Dolby Digital Plus a DTS

### ARC (Audio Return Channel) (pouze port HDMI IN 3)

(dvoukanálový lineární PCM: 48 kHz 16 bitů, Dolby  
Digital, Dolby Digital Plus, DTS)

## ⇨ DIGITAL AUDIO OUT (OPTICAL)

Digitální optický konektor jack (dvoukanálový lineární PCM: 48 kHz 16 bitů, Dolby Digital, DTS)

## AUDIO OUT ⇨/↻ (stereo mini konektor)

Sluchátka, audio výstup, subwoofer

## ⇨\*1, ⇨\*2, **SS⇨** 3 (HDD REC)\*1

Port pro USB zařízení (**SS⇨** 3 USB HDD zařízení pro funkci nahrávání)

USB porty 1 a 2 podporují vysokorychlostní USB (USB 2.0).

USB port 3 podporuje super rychlé USB (USB 3.1 Gen 1).



Slot CAM (modul podmíněného přístupu)



Konektor 10BASE-T/100BASE-TX (V závislosti na operačním prostředí sítě se rychlost připojení může lišit. Komunikační rychlost a kvalita komunikace 10BASE-T/100BASE-TX není pro tento televizor zaručena.)

## ⊖⊕ DC IN 19,5 V (pouze modely s dodaným napájecím adaptérem)

Vstup pro napájecí adaptér

## IR BLASTER\*1

Vstup pro kabel IR Blaster (mini jack konektor)

## Ostatní

Volitelné příslušenství

Nástěnný držák: SU-WL450

Provozní teplota

0 °C – 40 °C

Provozní vlhkost

Relativní vlhkost 10 % – 80 % (nekondenzující)

## Napájení, specifikace produktu a další

Požadavky na napájení

kromě modelů s dodaným napájecím adaptérem

220 V – 240 V AC, 50 Hz

pouze modely s dodaným napájecím adaptérem

19,5 V DC s napájecím adaptérem

Napájecí napětí: 220 V – 240 V AC, 50 Hz

Třída energetické účinnosti

KD-55XF80xx: A

KD-49XF80xx: A

KD-43XF80xx: A

Velikost obrazovky (úhlopříčka) (přibl.)

KD-55XF80xx: 138,8 cm / 55 palců

KD-49XF80xx: 123,2 cm / 49 palců

KD-43XF80xx: 108,0 cm / 43 palců

## Spotřeba elektrické energie

v režimu [Standardní]

KD-55XF80xx: 95 W

KD-49XF80xx: 85 W

KD-43XF80xx: 67 W

v režimu [Živý]

KD-55XF8096: 166 W

KD-49XF8096: 143 W

KD-43XF8096: 120 W

## Přůmerná roční spotřeba energie\*2

KD-55XF80xx: 132 kWh

KD-49XF80xx: 118 kWh

KD-43XF80xx: 93 kWh

## Spotřeba elektrické energie v pohotovostním režimu\*3\*4

0,50 W (13 W v režimu aktualizace softwaru/EPG)

## Rozlišení obrazu

3 840 bodů (vodorovně) × 2 160 řádků (svisle)

## Vlastnosti výstupu

USB 1/2

5 V  $\overline{=}$  MAX. 500 mA

USB 3

5 V  $\overline{=}$  MAX. 900 mA

## Rozměry (přibl.) (š × v × h)

se stolním stojanem

KD-55XF80xx: 123,2 × 77,2 × 25,2 cm

KD-49XF80xx: 109,6 × 69,1 × 25,2 cm

KD-43XF80xx: 96,4 × 61,7 × 24,2 cm

bez stolního stojanu

KD-55XF80xx: 123,2 × 71,6 × 5,7 cm

KD-49XF80xx: 109,6 × 64,0 × 5,7 cm

KD-43XF80xx: 96,4 × 56,7 × 5,7 cm

## Hmotnost (přibl.)

se stolním stojanem

KD-55XF80xx: 18,6 kg

KD-49XF80xx: 12,9 kg

KD-43XF80xx: 10,8 kg

bez stolního stojanu

KD-55XF80xx: 17,6 kg

KD-49XF80xx: 12,2 kg

KD-43XF80xx: 10,1 kg

\*1 Pouze pro některé oblasti/země/modely televizoru.

\*2 Spotřeba energie za rok spočítaná na základě spotřeby televizoru zapnutého 4 hodiny denně po 365 dní. Skutečná spotřeba energie závisí na způsobu používání televizoru.

\*3 Specifikovaná spotřeba energie v pohotovostním režimu je dosažena po dokončení nezbytných vnitřních procesů televizoru.

\*4 Spotřeba elektrické energie v pohotovostním režimu se zvýší, pokud je televizor připojen k síti.

### Poznámka

- Náhražku modulu ze slotu CAM (modul podmíněného přístupu) vyjímejte pouze tehdy, chcete-li do slotu vložit modul CAM s kartou Smart.
- Dostupnost volitelného příslušenství závisí na zemi/oblasti/modelu televizoru/zásobách na skladě.
- Vzhled a specifikace se mohou změnit bez předchozího upozornění.

### Poznámky k funkcím digitální televize

- Digitální televize (DVB pozemní, satelitní a kabelová), interaktivní služby a síťové funkce nemusí být dostupné ve všech zemích nebo oblastech. Některé funkce nemusí být některými poskytovateli a v některých síťových prostředích aktivovány nebo nemusí pracovat správně. Některí poskytovatelé televizních služeb mohou za své služby účtovat poplatky.
- Tento televizor podporuje digitální vysílání s využitím kodeků MPEG-2, H.264/MPEG-4 AVC a H.265/HEVC, nicméně nelze zaručit kompatibilitu se signály všech operátorů/ služeb, které se mohou v průběhu času měnit.

### Informace o obchodních značkách

- Pojmy HDMI a HDMI High-Definition Multimedia Interface a rovněž logo HDMI jsou ochranné známky nebo zapsané ochranné známky společnosti HDMI Licensing Administrator, Inc. ve Spojených státech a dalších zemích.
- Vyrobeno na základě licence poskytnuté společností Dolby Laboratories. Dolby, Dolby Audio a symbol dvojitého D jsou ochranné známky společnosti Dolby Laboratories.
- „BRAVIA“, BRAVIA a BRAVIA Sync jsou ochranné známky společnosti Sony Corporation.
- Gracenote, logo a ligatura Gracenote a logo „Powered by Gracenote“ jsou buď registrované obchodní známky, nebo obchodní známky společnosti Gracenote, Inc. ve Spojených státech a/nebo jiných zemích.
- Vewd® Core. Copyright 1995-2017 Vewd Software AS. All rights reserved.
- Google, Android TV, Google Play, Chromecast built-in, YouTube a další související značky a loga jsou ochranné známky společnosti Google LLC.

- Wi-Fi®, Wi-Fi Alliance®, Wi-Fi Direct® a Miracast® jsou registrované ochranné známky společnosti Wi-Fi Alliance.
- Wi-Fi Protected Setup™ je ochranná známka společnosti Wi-Fi Alliance.
- Logo Wi-Fi CERTIFIED™ je certifikační značka společnosti Wi-Fi Alliance.
- Informace o patentech DTS naleznete na stránce <http://patents.dts.com>. Vyrobeno na základě licence od společnosti DTS, Inc. DTS, symbol a DTS spolu se symbolem jsou registrované obchodní známky společnosti DTS, Inc. © DTS, Inc. Všechna práva vyhrazena.
- Slovní značka a loga Bluetooth® jsou registrované ochranné známky ve vlastnictví společnosti Bluetooth SIG, Inc. a jakékoliv využívání těchto značek společností Sony Corporation podléhá licenci. Ostatní obchodní značky a obchodní názvy jsou majetkem příslušných vlastníků.
- Netflix je registrovaná ochranná známka společnosti Netflix, Inc.
- DiSEqC™ je ochranná známka společnosti EUTELSAT. Tento televizor podporuje DiSEqC 1.0. Tento televizor není určen k ovládání antén s motorovým pohonem.
- TUXERA je registrovaná ochranná známka společnosti Tuxera Inc. v USA a v dalších zemích.
- Logo USB-IF SuperSpeed USB Trident je registrovaná ochranná známka společnosti USB Implementers Forum, Inc. 
- Všechny ostatní ochranné známky jsou majetkem příslušných vlastníků.



# Obsah

DÔLEŽITÉ UPOZORNENIE .....	3
Informácie o bezpečnosti .....	3
Upozornenia .....	5
Súčasti a ovládacie prvky .....	7
Ovládacie prvky a indikátory .....	7
Používanie diaľkového ovládača .....	8
Opis ovládacích prvkov diaľkového ovládača .....	8
Schéma zapojenia .....	10
Montáž TV prijímača na stenu .....	12
Použitie voliteľnej montážnej konzoly na stenu .....	12
Riešenie problémov .....	13
Problémy a riešenia .....	13
Špecifikácie .....	14

## Pripojenie na internet a ochrana údajov

Tento výrobok sa pripojí na internet počas počiatočného nastavenia, hneď ako bude sieť pripojená za účelom potvrdenia pripojenia na internet a neskôr na konfiguráciu domovskej obrazovky. V týchto i všetkých ďalších pripojeniach na internet je použitá vaša IP adresa. Ak chcete, aby vaša IP adresa nebola vôbec použitá, nenastavujte bezdrôtové pripojenie na internet a nepripájajte zariadenie na internet ani káblom. Pokiaľ ide o ďalšie podrobnosti o pripojeniach na internet, pozrite si informácie o ochrane osobných údajov na obrazovkách v nastaveniach.

## Úvod

Ďakujeme vám, že ste si vybrali tento výrobok značky Sony. Pred uvedením tohto televízneho prijímača do činnosti si pozorne prečítajte tento návod a odložte si ho pre prípad budúcej potreby.

## Poznámka

- Pred uvedením tohto televízneho prijímača do činnosti si prečítajte „Informácie o bezpečnosti“ (strana 3).
- Obrázky a ilustrácie použité v Sprievodcovi nastavením a v tomto návode slúžia len na referenčné účely a môžu sa líšiť od samotného produktu.
- Znak „xx“, ktorý sa uvádza v názve modelu, zodpovedá číselnému znaku, ktorý sa týka konštrukcie, farby alebo systému televízneho vysielania.

## Pripojenie stolového stojana k televíznemu prijímaču

Pozri Sprievodcu nastavením umiestnenú navrchu ochranej výplne.

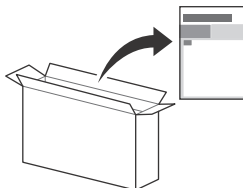

## Pomocník

Ďalšie informácie o riešení problémov a ďalšie užitočné informácie nájdete priamo v televíznom prijímači. Na diaľkovom ovládači stlačte **HELP** pre zobrazenie zoznamu tém alebo vyhľadávanie podľa kľúčového slova.

## Príručka (manuál)

Pre viac informácií vyberte [Príručka] z ponuky Pomocníka na obrazovke televízneho prijímača. Príručku si môžete pozrieť aj z počítača alebo smartfónu (informácie uvedené na zadnom kryte).

## Umiestnenie identifikačného štítku

Štítky s číslom modelu, dátumom výroby (rok/mesiac) a s údajmi o napájacom zdroji sa nachádzajú na zadnej časti TV prijímača alebo na balení.

Pre modely s dodávaným napájacím adaptérom: Štítky s číslom modelu a sériovým číslom napájacieho adaptéra sa nachádzajú na spodnej strane napájacieho adaptéra.

## VÝSTRAHA

### SVIEČKY A INÝ

### OTVORENÝ PLAMEŇ

### DRŽTE VŽDY V DOSTATOČNEJ

### VZDIALENOSTI OD TOHTO

### VÝROBKU, ABY STE PREDIŠLI

### ŠÍRENIU OHŇA.



## DÔLEŽITÉ UPOZORNENIE

Tento výrobok je vyrobený priamo alebo v mene Sony Corporation, 1-7-1 Konan Minato-ku, Tokyo, 108-0075 Japonsko. Otázky či výrobok vyhovuje požiadavkám podľa legislatívy Európskej únie treba adresovať na autorizovaného zástupcu Sony Belgium, bijkantoor van Sony Europe Limited, Du Vincillaan 7-D1, 1935 Zaventem, Belgicko. V akýchkoľvek servisných alebo záručných záležitostiach prosím kontaktujte adresy uvedené v separátnych servisných alebo záručných dokumentoch.

## Poznámka pre rádiové zariadenie



Sony Corporation vyhlasuje, že rádiové zariadenia typu KD-55XF8096, KD-49XF8096, KD-43XF8096 sú v súlade so smernicou 2014/53/EÚ. Úplné znenie vyhlásenia o zhode EÚ je k dispozícii na nasledujúcej internetovej adrese: <http://www.compliance.sony.de/>

Toto rádiové zariadenie možno prevádzkovať v EÚ bez toho, aby došlo k porušeniu platných požiadaviek na využívanie rádiového frekvenčného spektra.

Poznámka pre spotrebiteľov: nasledujúce informácie sa vzťahujú iba na zariadenie predávané v krajinách, v ktorých platia smernice EÚ.

Bezdrôtový systém môžete používať iba v týchto krajinách: AT, BE, HR, CY, CZ, DK, EE, FI, FR, DE, EL, HU, IE, IT, LV, LT, LU, MT, NL, PL, PT, SK, SI, ES, SE, UK, IS, LI, NO, CH, BG, RO, TR, AL, BA, MK, MD, RS, ME, Kosovo

Toto zariadenie môžete používať v krajinách mimo Európsku úniu.

## Informácie o bezpečnosti

### VÝSTRAHA

#### Upozornenie

Nebezpečenstvo výbuchu, ak je batéria nahradená nesprávnym typom.

Batérie nesmú byť vystavené nadmernému teplu, ako je slnečné žiarenie, oheň alebo podobne, alebo extrémne nízkemu tlaku vzduchu, čo môže viesť k výbuchu alebo úniku horľavej kvapaliny alebo plynu.

#### Stabilita Nebezpečenstvo

Televízny prijímač môže spadnúť a spôsobiť zranenie alebo smrť. Televízny prijímač nikdy neumiestňujte na nestabilné miesto. Televízny prijímač môže spadnúť a spôsobiť zranenie alebo smrť. Mnohým zraneniam, najmä u detí, sa dá zabrániť uplatnením jednoduchých opatrení, napríklad:

- Používať skrinky alebo stoly odporúčané výrobcom televízneho prijímača.
- Používať len taký nábytok, na ktorom môže televízny prijímač bezpečne stáť.
- Zabezpečiť, aby televízny prijímač neprečnieval cez okraj nábytku, na ktorom stojí.
- Nedávať televízny prijímač na vysoký nábytok (napríklad na príborník či knižnicu) bez ukotvenia nábytku aj televízneho prijímača k vhodnej podpore.
- Nedávať televízny prijímač na látku či iné materiály, ktoré môžu byť medzi televíznym prijímačom a nábytkom.
- Poučiť deti o nebezpečenstvách šplhania sa po nábytku pri dosahovaní na televízny prijímač alebo jeho ovládacie prvky.

Ak si ponechávate a premiestnite svoj pôvodný televízny prijímač, treba uplatňovať rovnaké opatrenia.

## Inštalácia/Nastavenie

Televízny prijímač nainštalujte a používajte v súlade s dolu uvedenými pokynmi, aby ste predišli vzniku rizika požiaru, úderu elektrického prúdu, poškodeniam alebo úrazom. Prístroj pripojený k ochrannému uzemneniu inštalácie budovy cez sieťové pripojenie alebo cez iný prístroj s pripojením na ochranné uzemnenie – a k televíznemu rozvodnému systému s použitím koaxiálneho kábla môže v niektorých prípadoch vytvárať nebezpečenstvo požiaru. Pripojenie k televíznemu rozvodnému systému musí byť preto zabezpečené zariadením poskytujúcim elektrickú izoláciu pod určitým frekvenčným rozsahom (galvanický izolátor, pozri EN 60728-11).

### Inštalácia

- Televízny prijímač treba nainštalovať v blízkosti ľahko dostupnej sieťovej zásuvky.
- Umiestnite televízny prijímač na stabilný rovný povrch, aby ste predišli jeho prevrhnutiu a zraneniu alebo poškodeniu majetku.
- Televízny prijímač nainštalujte na miesto, odkiaľ ho nemožno stiahnuť, posunúť ani prevrhnúť.
- Televízny prijímač nainštalujte tak, aby stolový stojan televízneho prijímača neprečnieval mimo TV stojana (nedodáva sa). Ak stolový stojan prečnieva mimo TV stojana, televízny prijímač sa môže prevrhnúť, spadnúť a spôsobiť zranenie osôb alebo sa môže televízny prijímač poškodiť.

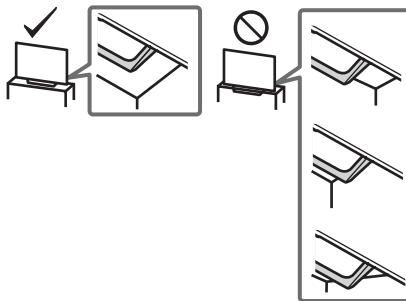

- Inštaláciu upevnenia na stenu môže uskutočňovať iba kvalifikovaný pracovník servisu.
- Z bezpečnostných dôvodov rozhodne odporúčame používať príslušenstvo značky Sony, ako napr.:
  - Montážna konzola na stenu SU-WL450
- Na pripavenie montážnej konzoly na stenu k TV prijímaču použite skrutky dodané s montážnou konzolou na stenu. Dodané skrutky, znázornené na ilustrácii, sú merané od pripevňovacieho povrchu montážnej konzoly na stenu. Priemer a dĺžka skrutky závisia od modelu montážnej konzoly na stenu. Použitie iných ako dodávaných skrutiek môže mať za následok vnútorné poškodenie televízneho prijímača, alebo spôsobiť jeho pád atď.

8 mm - 12 mm

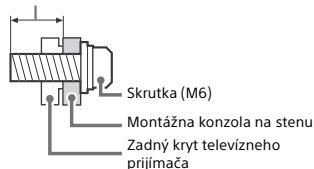

SK

## Preprava

- Pred premiestňovaním televízneho prijímača odpojte všetky káble.
- Na prenášanie veľkého televízneho prijímača sú potrební dvaja alebo traja ľudia.
- Pri prenášaní držte televízny prijímač tak, ako je to znázornené nižšie. LCD panel a rám okolo obrazovky chráňte pred zvýšeným namáhaním.
- Pri dvíhaní alebo prenášaní televízneho prijímača ho držte za spodnú stranu.

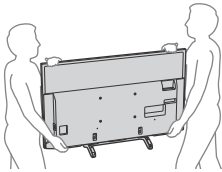

- Pri prenášaní a preprave chráňte televízny prijímač pred nárazmi alebo nadmernými vibráciami.
- Pri preprave do opravy alebo pri sťahovaní zabaľte televízny prijímač do pôvodného kartónu a baliaceho materiálu.

## Predchádzanie prevrhnutiu

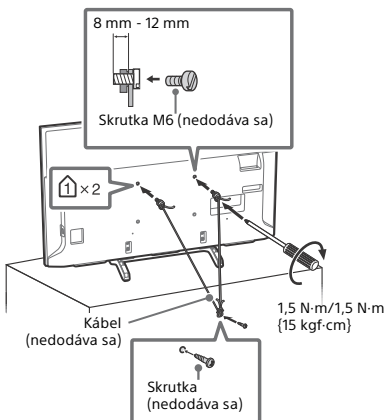

## Vetranie

- Vetracie otvory skrinky nikdy nezakrývajte a nič dovnútra prístroja nestrkajte.
- Ponechajte voľný priestor okolo televízneho prijímača ako na ilustrácii dole.
- Rozhodne odporúčame použiť montážnu konzolu na stenu značky Sony, aby sa zaručila dostatočná cirkulácia vzduchu.

## Nainštalovaný na stene

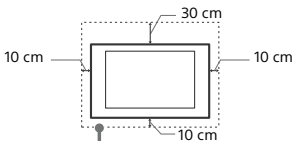

Okolo prijímača ponechajte najmenej takýto voľný priestor.

## Nainštalovaný so stojanom

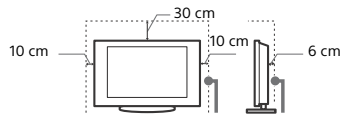

Okolo prijímača ponechajte najmenej takýto voľný priestor.

- Na zaručenie dostatočného vetrania a na predchádzanie usadzovaniu nečistôt alebo prachu:
  - Televízny prijímač nekladte na plochu, neinštalujte ho hlavou dolu, dozadu ani nabok.
  - Televízny prijímač nekladte na policu, koberec, posteľ ani do skrine.
  - Televízny prijímač neprikrývajte textíliami, ako sú záclony, ani predmetmi ako noviny a pod.
  - Televízny prijímač neinštalujte podľa ilustrácie dole.

Cirkulácia vzduchu je zablokovaná.

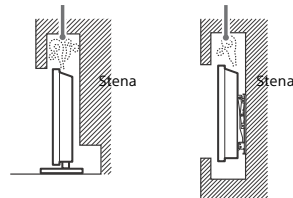

## Sieťový kábel

Pri manipulácii so sieťovým káblom a zásuvkou dodržiavajte nasledujúce zásady, aby ste predišli vzniku rizika požiaru, úderu elektrického prúdu, poškodeniam alebo úrazom:

- Používajte iba sieťové káble dodávané spoločnosťou Sony, nie od iných dodávateľov.
- Vidlicu zasuňte úplne do sieťovej zásuvky.
- Televízny prijímač pripájajte iba k sieti 220 V - 240 V striedavých.
- Pri zapájaní káblov sa pre vlastnú bezpečnosť presvedčte, že napájací kábel je odpojený. Nedotýkajte sa káblových konektorov.
- Predtým, ako budete s televízny prijímačom pracovať alebo ho premiestňovať, odpojte napájací kábel od sieťovej zásuvky.
- Napájací kábel nepribližujte k zdrojom tepla.
- Sieťovú vidlicu odpojte a pravidelne ju čistite. Ak je vidlica zaprášená a pohlcuje vlhkosť, môže sa znegodnotiť jej izolácia, čo môže spôsobiť požiar.

## Poznámka

- Dodávaný napájací kábel nepoužívajte so žiadnym iným zariadením.
- Napájací kábel príliš nestláčajte, neohýbajte ani neskrútcajte. Mohli by sa obnažiť alebo zlomiť žily kábla.
- Napájací kábel neupravujte.
- Nekladte na napájací kábel nič ťažké.
- Pri odpojení vidlice nefahajte za napájací kábel.
- Nepripájajte príliš veľa spotrebičov k tej istej sieťovej zásuvke.
- Nepoužívajte uvoľnenú sieťovú zásuvku.



# POZNÁMKA K NAPÁJACIEMU ADAPTÉRU (iba modely s dodaným napájacím adaptérom)

## Varovanie

Chráňte zariadenie pred dažďom a vlhkosťou, aby ste predišli riziku požiaru alebo zásahu elektrickým prúdom.

Neumiestňujte na zariadenie objekty naplnené tekutinami, ako napríklad vázy, aby ste predišli riziku požiaru alebo zásahu elektrickým prúdom. Toto zariadenie neumiestňujte do uzavretého priestoru, ako je knižnica alebo podobný priestor.

- Uistite sa, že elektrická zásuvka je nainštalovaná v blízkosti zariadenia a že je ľahko dostupná.
- Používajte dodaný napájací adaptér a napájací kábel.
- Nepoužívajte žiaden iný napájací adaptér. Môže to spôsobiť poruchu.
- Napájací adaptér pripojte k ľahko dostupnej elektrickej zásuvke.
- Napájací kábel neomotávejte okolo napájacieho adaptéra. Drôt sa môže zlomiť a/alebo to môže spôsobiť poruchu mediálneho prijímača.



- Nechytajte napájací adaptér mokrymi rukami.
- Ak si všimnete nejakú abnormálnu na napájacom adaptéri, okamžite ho odpojte od elektrickej zásuvky.
- Zariadenie nie je odpojené od zdroja napájania, pokiaľ je pripojené k elektrickej zásuvke, aj keď ste samotné zariadenie vypili.
- Napájací adaptér sa pri dlhšom používaní zahrieva. Môžete to cítiť, keď sa ho dotknete rukou.

## Zakázané použitie

Televízny prijímač neinštalujte a nepoužívajte na miestach, v prostredí alebo v situácii, uvádzaných ďalej v texte, pretože môže dôjsť k poruche televízneho prijímača a následne k požiaru, úderu elektrickým prúdom, poškodeniu a/alebo k úrazu.

### Umiestnenie:

• Vonku (na priamom slnečnom svetle), na morskom pobreží, na lodi alebo inom plavidle, vo vozidle, v zdravotníckych zariadeniach, na nestabilných miestach, v blízkosti vody, na daždi, pri vlhkosti alebo dyme.

### Prostredie:

• Miesta, ktoré sú horúce, vlhké alebo nadmerne prašné; miesta kam môže preniknúť hmyz; vystavené mechanickým vibráciám, v blízkosti horľavých predmetov (sviečky a pod.). Televízny prijímač chráňte pred odstreknutými alebo kvapkajúcimi tekutinami. Nekladte na televízny prijímač žiadne predmety naplnené tekutinou, ako sú vázy a pod.

### Situácie:

- Výrobca neodporúča používať s mokrymi rukami, pri otvorení telesa, prípadne s doplnkami. Počas búrky odpojte televízny prijímač od sieťovej zásuvky a od antény.
- Televízor nainštalujte tak, aby trčal do otvoreného priestoru. Môže to spôsobiť poranenie alebo poškodenie nárazom do TV prijímača.



- Televízor umiestnite do vlhkého alebo prašného prostredia alebo do miestnosti s výskytom olejového dymu alebo výparov (v blízkosti kuchynských pracovných stolov alebo zvlhčovačov). Mohlo by to spôsobiť požiar, elektrický šok alebo deformácie.



- Televízor umiestnite na miesta vystavené extrémnym teplotám, ako priame slnečné žiarenie, blízko radiátorov alebo ohrievačov. Televízor sa môže v takýchto podmienkach prehriať a následne sa môže deformovať kryt alebo sa môže vyskytnúť porucha.



- Ak sa TV prijímač umiestni do šatne verejnej plavárne alebo termálnych prameňov, môže sa poškodiť sírou prenášanou vzduchom atď.



- Aby ste dosiahli najlepšiu kvalitu obrazu, nevystavujte obrazovku priamemu osvetleniu alebo slnečnému svetlu.
- TV prijímač neprenášajte z chladného prostredia do teplého. Náhlne zmeny teploty miestnosti môžu zapríčiniť kondenzáciu vlhkosti. Výsledkom toho môže byť nekvalitný obraz a/alebo nekvalitné farby. Ak sa tak stane, pred zapnutím napájania TV prijímača nechajte vlhkosť celkom vypariť.

## Rozbité kusky:

- Do televízneho prijímača nič nehadzte. Sklo na obrazovke sa môže nárazom poškodiť a spôsobiť vážny úraz.
- Ak povrch televízneho prijímača praskne, nedotýkajte sa ho, až kým neodpojíte napájací kábel. V opačnom prípade môže dôjsť k úderu elektrického prúdu.

## Ak by prijímač nepoužíva

- Ak televízny prijímač nebudete niekoľko dní používať, odpojte ho od napájania z dôvodov ochrany životného prostredia a bezpečnosti.
- Pretože vypnutím sa televízny prijímač od siete úplne neodpojí, na úplné odpojenie televízneho prijímača je potrebné vytiahnuť zástrčku zo sieťovej zásuvky.
- Niektoré televízne prijímače môžu mať funkcie, ktoré si na správne fungovanie vyžadujú, aby bol televízny prijímač ponechaný v pohotovostnom režime.

## Pre deti

- Nedovoľte, aby deti vyliezali na televízny prijímač.
- Drobne príslušenstvo sa nesmie ponechať v dosahu detí, pretože by mohlo byť omylom prehltnuté.

## Ak by sa vyskytli nasledujúce problémy...

Ak by sa vyskytol niektorý z nasledujúcich problémov, televízny prijímač **vypnite** a okamžite odpojte napájací kábel.

Požiadajte predajcu alebo servisné stredisko Sony, aby prijímač skontroloval odborník.

### Keď:

- Napájací kábel je poškodený.
- Sieťová zásuvka je uvoľnená.
- Televízny prijímač bol poškodený pádom, úderom alebo predmetom, ktorý naň dopadol.
- Cez otvory v skrinke prenikne do prijímača tekutina alebo iný predmet.

## Informácie o teplote televízneho prijímača s LCD

Keď televízny prijímač s LCD používate dlhší čas, okolité časti panela sa zahrejú. Môžete to cítiť, keď sa ho dotknete rukou.

## Upozornenia

### Sledovanie televízneho programu

- Televízny program sledujte pri miernom osvetlení, pretože sledovanie televízneho prijímača pri slabom osvetlení alebo po dlhšiu dobu namáha vaše oči.
- Pri používaní slúchadiel si nastavte vhodnú hlasitosť, pretože príliš vysoká úroveň môže spôsobiť poškodenie sluchu.

### Obrazovka LCD

- Hoci sa obrazovka LCD vyrába použitím vysoko presnej technológie a 99,99 % a viac pixelov je funkčných, na obrazovke LCD môžu byť trvalo čierne alebo jasné body (červené, modré alebo zelené). Ide o konštrukčnú charakteristiku obrazovky LCD a nejde o jej poruchu.
- Čelný filter sa nesmie stláčať ani poškriabať, na tento televízny prijímač nekladte žiadne predmety. Zobrazenie by mohlo byť nerovnomerné a mohla by sa poškodiť obrazovka LCD.

- Ak sa tento televízny prijímač používa na chladnom mieste, na zobrazení sa môžu prejavíť škvrny alebo obraz môže stavnúť. Nie je to príznak poruchy. Po zvýšení teploty tieto javy zmiznú.
- Ak sa trvalo zobrazujú nepohyblivé zobrazenia, môžu sa prejavíť „duchovia“. Po niekoľkých okamihoch môžu zmiznúť.
- Pri používaní tohto televízneho prijímača sa obrazovka a skrinka môže zohrievať. Nie je to príznak poruchy.
- Obrazovka LCD obsahuje malé množstvo tekutých kryštálov. Pri likvidácii dodržiavajte platné nariadenia a predpisy.

## Zaochádzanie s povrchom obrazovky a skrinkou televízneho prijímača a ich čistenie

Pred čistením sa presvedčíte, či je odpojený napájací kábel pripájací televízny prijímač k sieťovej zásuvke.

- Aby ste predišli znehodnocovaniu materiálu alebo povrchu obrazovky, dodržiavajte nasledujúce preventívne zásady.
- Prach z povrchu obrazovky/skrinky utierajte jemne a mäkkou handričkou. Ak prach odoláva, utrite ho mäkkou handričkou jemne navlhčenou do rozriedeného roztoku neagresívneho čistiacieho prostriedku.
- Nikdy nestriekajte vodu ani čistiaci prostriedok priamo na televízor. Môže kvapkať na spodnú časť obrazovky alebo vonkajších častí a dostať sa do televízora, pričom môže spôsobiť poškodenie televízora.
- Nikdy nepoužívajte abrazívne špongie, čističe obsahujúce lúh alebo kyselinu, prášok na riad ani prchavé rozpúšťadlá ako je alkohol, benzén, riedidlo alebo insekticíd. Použitie takýchto materiálov alebo dlhodobý kontakt s gumovými alebo vinylovými materiálmi môže spôsobiť poškodenie povrchu obrazovky a materiálu skrinky.
- Nedotýkajte sa televízneho prijímača, ak máte na rukách nejaké chemické látky, ako je krém na ruky alebo opalovací krém.
- Na zariadenie dostatočného vetrania sa odporúča pravidelne povysávať vetracie otvory.
- Pri zмене uhla natočenia televízneho prijímača pohybujte prijímačom pomaly, aby nespadol zo stojana a neprevrhol sa.



## Prídavné zariadenia

- Prídavné zariadenia a všetky ostatné zariadenia vyžarujúce elektromagnetické žiarenie nepribližujte k televíznemu prijímaču. Nedodržanie tejto podmienky môže spôsobiť deformáciu zobrazenia a/alebo šum vo zvuku.
- Toto zariadenie bolo testované a bolo zistené, že spĺňa limity stanovené v smernici EMC pri použití pripojovacieho signálového kábla kratšieho ako 3 metre.
- Toto zariadenie bolo testované a bolo zistené, že spĺňa limity stanovené v smernici EMC pri použití kábla RF kratšieho ako 30 metrov pre terestriálny/satelitný/CATV terminál.

## Odporúčanie pre konektor typu F

Dĺžka vystupujúceho vnútorného drôtu z konektora musí byť menšia ako 1,5 mm.

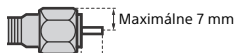

Maximálne 1,5 mm

(Referenčný obrázok pre konektor typu F)

## Funkcia bezdrôtového pripojenia jednotky

- Toto zariadenie nepoužívajte v blízkosti lekárskeho prístroja (kardiostimulátor, atď.), lebo by mohlo dôjsť k poruche lekárskeho prístroja.
- Hoci, toto zariadenie vysiela/prijíma zakódované signály, dávajte pozor na neoprávnený príjem. Nenesieme žiadnu zodpovednosť za prípadné ťažkosti.
- Toto zariadenie by malo byť nainštalované a prevádzkované s dodržaním odstupej minimálne 20 cm medzi anténou tohto zariadenia a telom človeka.

## Upozornenie týkajúce sa manipulácie s diaľkovým ovládačom

- Pri vkladaní batérií dodržiavajte ich polaritu.
- Nepoužívajte rôzne druhy batérií ani staré batérie s novými.
- Batérie zneškodňujte tak, aby neznečistovali životné prostredie. V niektorých krajinách môže byť zneškodňovanie batérií regulované. Obráťte sa na miestny úrad kvôli informáciám o zneškodňovaní.
- S diaľkovým ovládačom zaobchádzajte ochladuplne. Nenechajte ho padnúť, nestúpajte naň, nepolievajte ho žiadnymi tekutinami.
- Diaľkový ovládač nesmie byť položený v blízkosti zdroja tepla, na mieste vystavenom účinkom priameho slnečného svetla, ani vo vlhkej miestnosti.

## Likvidácia televízneho prijímača



### Likvidácia starých elektrických a zariadení (platí v Európskej únii a ostatných krajinách so zavedeným separovaným zberom)

Tento symbol na výrobku alebo na jeho obale znamená, že výrobok nesmie byť spracovávaný ako komunálny odpad. Musí sa odovzdať do príslušnej zberne na recykláciu elektrických a elektronických zariadení. Zarúčením správnej

likvidácie tohto výrobku pomôžete predchádzať potenciálnym negatívnym vplyvom na životné prostredie a na zdravie človeka, ktoré by mohli byť zapríčinené nevhodným zaobchádzaním s odpadmi z tohto výrobku. Recyklovaním materiálov pomôžete zachovať prírodné zdroje. Podrobnejšie informácie o recyklácii tohto výrobku vám na požiadanie poskytne miestny úrad, služba likvidácie komunálneho odpadu alebo predajňa, v ktorej ste si tento výrobok zakúpili.



### Likvidácia odpadových batérií (predpisy platné v Európskej únii a ostatných krajinách so zavedeným separovaným zberom)

Tento symbol na batérii alebo jej balení znamená, že s batériou dodávanou s týmto produktom nemožno zaobchádzať ako s

domovým odpadom. Na niektorých batériách môže byť tento symbol použitý v kombinácii s chemickou značkou. Chemická značka olova (Pb) sa pridáva, ak batéria obsahuje viac ako 0,004 % olova. Správnu likvidáciu týchto batérií zabránite možnému negatívnemu vplyvu na životné prostredie a ľudské zdravie, ktorý by hrozil pri nesprávnej likvidácii batérií. Recyklovaním materiálov pomôžete zachovať prírodné zdroje. Ak si výrobok z dôvodu bezpečnosti, výkonu alebo integrity údajov vyžaduje trvalé pripojenie zabudovanej batérie, túto batériu môže vymeniť iba kvalifikovaný personál. Po uplynutí životnosti produktu by ste ho mali odovzdať na vhodnom zbernom mieste určenom na recykláciu elektrických a elektronických zariadení, aby ste zaručili správnu likvidáciu batérie. V prípade všetkých ostatných batérií, postupujte podľa návodu v sekcii o tom, ako bezpečne vybrať batériu z výrobku. Batériu odovzdajte na vhodnom zbernom mieste na recykláciu použitých batérií. Podrobnejšie informácie o recyklácii tejto batérie vám na požiadanie poskytne miestny úrad, služba likvidácie komunálneho odpadu alebo predajňa, v ktorej ste si tento výrobok alebo batériu zakúpili.

# Súčasti a ovládacie prvky

## Ovládacie prvky a indikátory

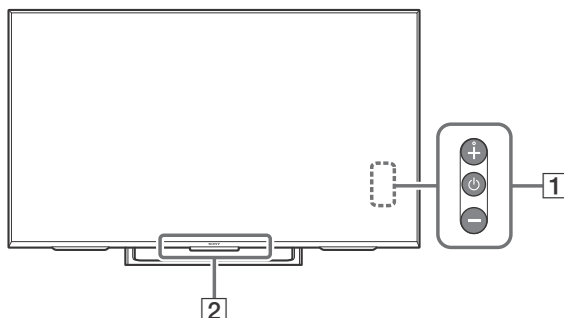



### 1 (Napájanie) /+/-

**Keď je TV vypnutý,**

zapnete stlačením tlačidla .

**Keď je TV zapnutý,**

Na vypnutie stlačte a podržte .

Opakovaným stláčaním tlačidla  zmeníte funkciu, potom stláčaním tlačidla + alebo - môžete:

- Nastavenie hlasitosti.
- Výber kanála.
- Výber vstupného zdroja pre TV.

### 2 **Snímač diaľkového ovládania\* / Svetelný snímač\* / Indikátor LED podsvietenia**

Indikátor LED podsvietenia sa rozsvieti alebo bliká v závislosti od stavu TV prijímača.

Viac informácií nájdete v dokumente Príručka.

\* Do blízkosti snímača nič neumiestňujte.

SK

# Používanie diaľkového ovládača

## Opis ovládacích prvkov diaľkového ovládača

Tvar diaľkového ovládača, umiestnenie, dostupnosť a funkcia tlačidiel na diaľkovom ovládači sa môžu líšiť v závislosti od oblasti/krajiny/modelu televízneho prijímača.

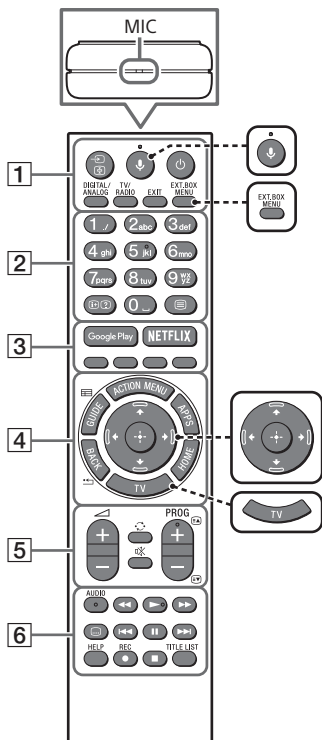

### 1 (Výber vstupu/Zmraziť text)

V režime TV: Zobrazenie a voľba zdroja vstupu.

V režime Text: Zmrazenie aktuálnej stránky.

### (Pohotovostný režim TV prijímača)

Zapnúť alebo vypnúť televízny prijímač (pohotovostný režim).

### DIGITAL/ANALOG

Prepínanie medzi digitálnym a analógovým režimom.

### (Mikrofón)

Použiť hlasové vyhľadávanie. (Např. vyhľadať rôzny obsah hlasovým príkazom.)

### EXT.BOX MENU

Zobrazte ponuku pripojeného externého prijímača (káblového/satelitného prijímača).

- Pre modely s dodaným modulom IR Blaster pripojte a nastavte IR Blaster (stranu 11).
- V prípade niektorých zariadení kompatibilných s rozhraním HDMI CEC sa môže zobraziť ponuka externého prijímača, keď nie je IR Blaster dodaný/pripojený.

### (Navigačný D-Pad)

Navigácia a výber ponuky na obrazovke.

### TV

Prepnite na ľubovoľný televízny kanál alebo zadajte a zobrazte lištu ponuky televízneho prijímača.

### TV/RADIO

Prepínanie medzi televíznym vysielaním a vysielaním rádia.

### EXIT

Návrat na predchádzajúcu obrazovku alebo ukončenie ponuky. Ak je k dispozícii služba s interaktívnou aplikáciou, stlačením službu ukončíte.

## 2 Tlačidlá s číslami

### / (Zobrazenie informácií/textu)

Zobrazenie informácií.

### (Text)

Zobrazenie textových informácií.

## 3 Google Play

Prístup k online službe „Google Play“.

### **NETFLIX (Len v obmedzených oblastiach/krajinách/modeloch TV prijímačov)**

Prístup k online službe „NETFLIX“.

### **Farebné tlačidlá**

Vykonanie funkcie zodpovedajúcej v danom čase.

## 4 ACTION MENU

Zobraziť zoznam kontextových funkcií.

### **GUIDE** /

Zobrazenie digitálnej programovej príručky.

### **APPS**

Prístup k rôznym službám a aplikáciám.

### **BACK** /

Návrat na predchádzajúcu obrazovku.

### **HOME**

Zobrazenie ponuky Domov TV prijímača.

## 5 +/- (Hlasitosť)

Nastavenie hlasitosti.

### (Prechod)

Stlačením prejdete dopredu alebo dozadu medzi dvomi kanálmi alebo vstupmi. TV prijímač prepína medzi aktuálnym kanálom alebo vstupom a posledným vybraným kanálom alebo vstupom.

### (Stlmenie)

Stlmenie zvuku. Opätovným stlačením sa zvuk obnoví.

### **PROG +/-** / /

V režime TV: Výber kanála.

V režime Text: Výber nasledujúcej () alebo predchádzajúcej () stránky.

## 6 AUDIO

Zmena jazyka aktuálne sledovaného kanála.



Ovládanie mediálneho obsahu v TV prijímači a v pripojenom zariadení kompatibilnom s funkciou BRAVIA Sync.

### (Nastavenie titulkov)

Zapnutie alebo vypnutie titulkov (ak je táto funkcia k dispozícii).

### **HELP**

Zobrazenie ponuky pomocníka. Odtiaľto je možné pristúpiť k príručke.

### **REC**

Nahrание aktuálneho programu pomocou funkcie nahrávania na zariadenie USB HDD.

### **TITLE LIST**

Zobrazenie zoznamu titulov.

# Schéma zapojenia

Viac informácií týkajúcich sa pripojení nájdete v dokumente Príručka stlačením tlačidla **HELP** na diaľkovom ovládači.

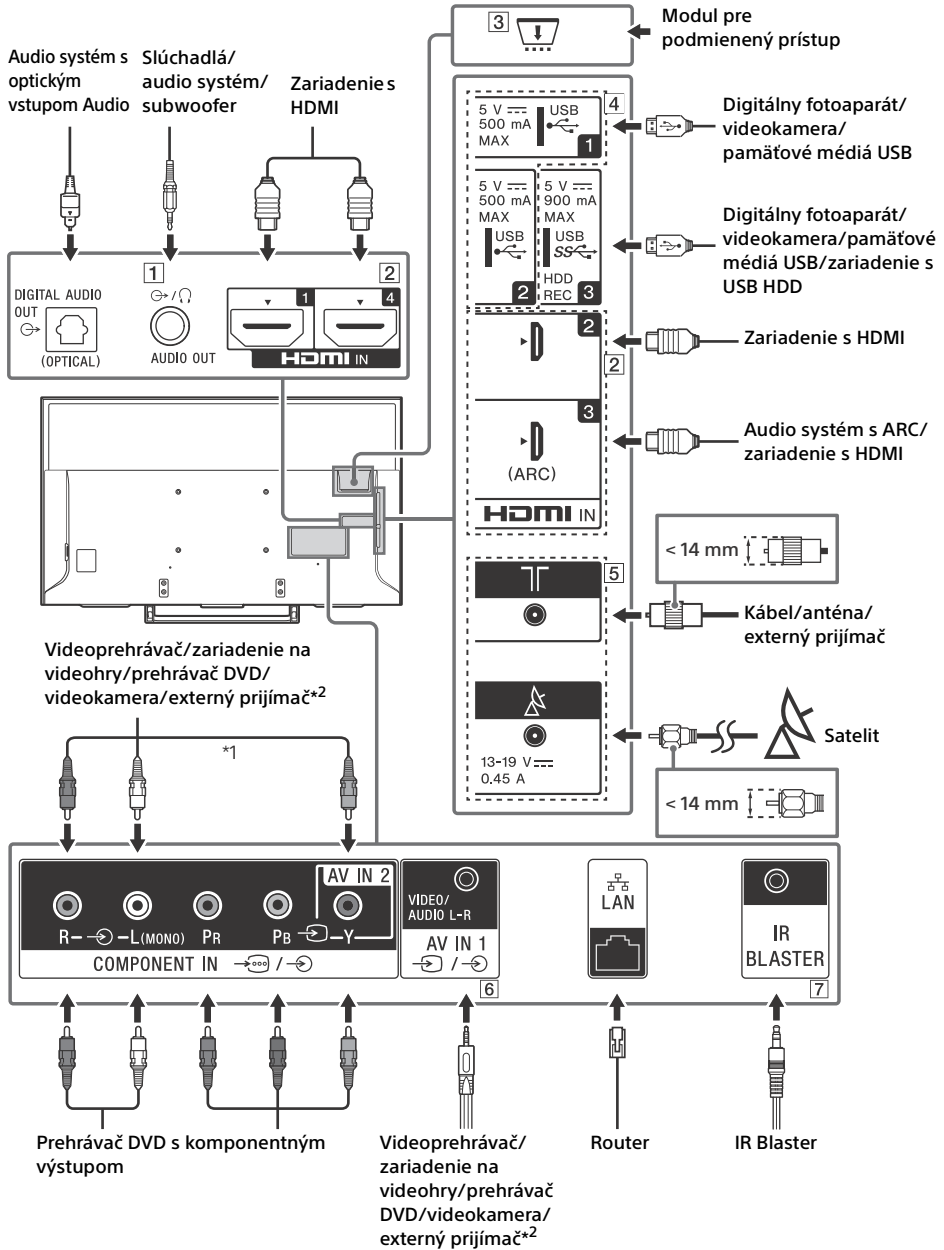

### 1 AUDIO OUT

- Podporuje iba 3-pólový stereo mini konektor.
- Ak chcete počuť zvuk z TV prijímača cez pripojené zariadenie, stlačte tlačidlo **HOME**. Vyberte položky [Nastavenia] → [Zvuk] → [Výstup slúchadiel/audia] a potom vyberte požadovanú položku.

### 2 HDMI IN 1/2/3/4

- Rozhranie HDMI umožňuje prenášať digitálny video a audio signál jedným káblom.

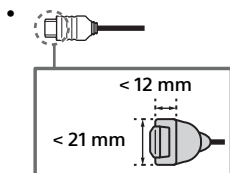

#### • HDMI IN 3 ARC (Audio Return Channel)

Pripojte audiosystém na HDMI IN 3 pre vedenie audio signálu z televízneho prijímača do audiosystému. Audiosystém, ktorý podporuje HDMI ARC, dokáže odosielať video do televízneho prijímača a prijímať audio z televízneho prijímača cez ten istý kábel HDMI. Ak váš audiosystém nepodporuje HDMI ARC, je potrebné ďalšie prepojenie s DIGITAL AUDIO OUT (OPTICAL).

### 3 CAM (modul pre podmienený prístup)

- Poskytuje prístup k plateným TV službám. Bližšie informácie nájdete v návode na použitie dodávanom spolu s modulom CAM.
- Inteligentnú kartu nekladajte priamo do slotu CAM TV prijímača. Musí sa vložiť do modulu podmieneného prístupu poskytnutého autorizovaným predajcom.
- Modul CAM nie je podporovaný vo všetkých krajinách/oblastiach. Poradte sa s autorizovaným predajcom.
- Keď po použití služby Internetové video prepnete na digitálny program, môže sa zobrazíť hlásenie modulu CAM.

### 4 USB 1/2, USB 3 (HDD REC)\*<sup>3</sup>

- Pripojenie veľkého zariadenia USB môže spôsobovať rušenie iných pripojených zariadení umiestnených vedľa tohto zariadenia.
- Veľké zariadenie USB pripojte do konektora USB 1.
- Pripojenie zariadenia s USB HDD do USB portu 3 (modrý).

### 5 T (Vstup RF), (Satelitný vstup)

- Pripojenia pre pozemné/káblové televízne vysielanie a satelitnú televíziu.

### 6 AV IN 1

- Pre kompozitné pripojenie použite analógový predlžovací kábel (nedodáva sa).

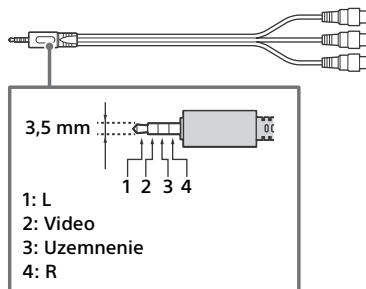

### 7 IR BLASTER\*<sup>3</sup>

- Pomocou diaľkového ovládača Sony môžete ovládať aj externý prijímač (káblový/satelitný prijímač). Pripojte kábel IR Blaster\*<sup>3</sup> do portu IR Blaster na televíznom prijímači. Umiestnite jeden alebo obidva ďalšie konce, ako je uvedené nižšie.

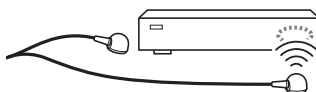

- Ak chcete IR Blaster nastaviť, stlačte **HOME** a vyberte [Nastavenia] → [Externé vstupy] → [Nastavenie zariadenia IR Blaster].

\*1 Monofónne zariadenia pripájajte k audio konektoru L (MONO).

\*2 Na pripojenie externého zariadenia, ktoré má len SCART AV OUT, použite adaptér SCART-RCA a analógový predlžovací kábel.

\*3 Len v obmedzených oblastiach/krajinách/modeloch TV prijímačov.

# Montáž TV prijímača na stenu

## Použitie voliteľnej montážnej konzoly na stenu

V tomto návode na používanie televízneho prijímača sú uvedené len kroky na prípravu televízneho prijímača na inštaláciu na stenu pred samotnou inštaláciou na stenu.

### Pre zákazníkov:

Z dôvodov ochrany produktu a bezpečnosti spoločnosť Sony odporúča, aby montáž TV prijímača vykonali predajcovia spoločnosti Sony alebo licencovaní dodávatelia. Nepokúšajte sa ho montovať sami.

### Pre predajcov a dodávateľov Sony:

Počas montáže, pravidelnej údržby a kontroly tohto produktu venujte plnú pozornosť bezpečnosti.

Montáž tohto produktu vyžaduje adekvátne odborné znalosti. Obzvlášť je potrebné určiť, či je stena dostatočne pevná na to, aby udržala hmotnosť TV prijímača. Pripevnenie tohto produktu na stenu zverte predajcom alebo licencovaným dodávateľom spoločnosti Sony a počas montáže venujte náležitú pozornosť bezpečnosti. Spoločnosť Sony nezodpovedá za žiadne škody ani zranenia spôsobené nevhodnou manipuláciou alebo nesprávnou montážou.

Televízny prijímač nainštalujte na stenu pomocou montážnej konzoly na stenu SU-WL450 (nedodáva sa).

Počas montáže montážnej konzoly na stenu dodržiavajte aj pokyny v návode na obsluhu a v návode na inštaláciu dodanom s montážnou konzolou na stenu.

### Poznámka

- Odskrutkované skrutky uložte na bezpečnom mieste mimo dosahu detí.
- Pri demontáži stolového stojana z televízneho prijímača umiestnite televízny prijímač obrazovkou smerom nadol na rovinný a stabilný povrch pokrytý hrubou a mäkkou látkou, aby nedošlo k poškodeniu povrchu LCD displeja.



Pokyny na inštaláciu montážnej konzoly na stenu nájdete na stránke produktu modelu televízneho prijímača v časti Informácie o inštalácii (montážna konzola na stenu).  
[www.sony.eu/support/](http://www.sony.eu/support/)

## Odpojenie stolového stojana od televízneho prijímača

Len model KD-55XF80xx

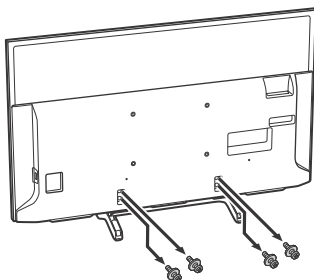

Len model KD-49/43XF80xx

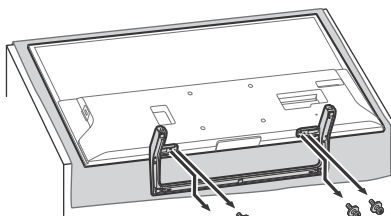



## Riešenie problémov

Všeobecné riešenie problémov, ako sú: čierna obrazovka, žiadny zvuk, zamrznutý obraz, televízny prijímač nereaguje alebo sa stratila sieť, vykonajte nasledujúce kroky.

- 1 Reštartujte televízny prijímač stlačením hlavného vypínača na diaľkovom ovládači, kým sa neobjaví hlásenie. Televízny prijímač sa reštartuje. Ak televízny prijímač nezačne fungovať, skúste odpojiť televízny prijímač od napájacieho kábla po dobu dvoch minút a potom ho opäť zapojte.
- 2 Pozrite ponuku pomocníka stlačením tlačidla **HELP** na diaľkovom ovládači.
- 3 Pripojte televízny prijímač na internet a vykonajte aktualizáciu softvéru.
- 4 Navštívte webovú lokalitu podpory spoločnosti Sony (informácie uvedené na zadnej strane obálky).

### Keď sa zobrazí správa [Je dostupná nová aktualizácia softvéru systému TV...].

Spoločnosť Sony rozhodne odporúča aktualizovať softvér televízneho prijímača výberom položky [Aktualiz. teraz]. Tieto aktualizácie softvéru zlepšia výkon vášho televízneho prijímača alebo pridajú nové funkcie.

Zobrazí sa nasledujúca obrazovka so správou [Updating...] (Aktualizácia...) a počas aktualizácie softvéru bliká biela kontrolka LED.

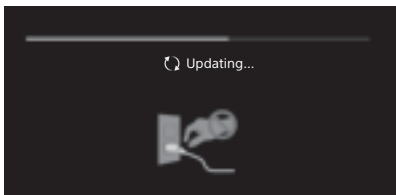

Počas aktualizácie softvéru neodpájajte napájací kábel. Ak ho odpojíte, aktualizácia softvéru na nemusí úplne vykonať a môže dôjsť k nesprávnej funkcii softvéru. Aktualizácia softvéru môže trvať až 15 minút.

### Keď televízny prijímač zapojíte, televízny prijímač sa možno nezapne, aj keď stlačíte tlačidlo hlavného vypínača na diaľkovom ovládači alebo na televíznom prijímači.

Inicializácia systému trvá určitú dobu. Počkajte približne jednu minútu a potom to skúste znova.

## Problémy a riešenia

### Keď bliká indikátor LED načerveno.

- Počítajte, koľko krát zabliká (časový interval je tri sekundy).  
Televízny prijímač resetujte tak, že napájací kábel odpojte na dve minúty a potom televízny prijímač znova zapnete.  
Ak problém pretrváva, odpojte napájací kábel a kontaktujte predajcu alebo servisné stredisko spoločnosti Sony a uveďte počet bliknutí indikátora LED.

### Nie je možné prijať terestriálnu/káblovú službu.

- Skontrolujte, či je pripojená anténa/kábel, a nastavenie booster.
- Vyberte terestriálnu/káblovú službu stlačením tlačidla **DIGITAL/ANALOG** na diaľkovom ovládači. Ak sa vysielanie nezobrazí, stlačte tlačidlo **TV** a potom stlačte tlačidlo **DIGITAL/ANALOG**.
- Terestriálny signál môže byť potlačený, ak je v blízkosti iný silný signál.
- Po presťahovaní do nového domu alebo keď sa snažíte prijať novú službu, pokúste sa o vyhľadanie služby výberom [Digitálne ladenie].

### Nie je možné prijať satelitnú službu.

- Skontrolujte pripojenie satelitného kábla.
- Keď sa objaví správa [Žiadny signál. Zistené preťaženie LNB...], odpojte napájací kábel. Potom skontrolujte, či nie je satelitný kábel poškodený a či vedenie satelitného signálu nemá skrat v satelitnom konektore.

### Diaľkový ovládač nefunguje.

- Vymeňte batérie.

### Tlačidlo EXT.BOX MENU na diaľkovom ovládači nefunguje.

- Pripojte a nastavte IR Blaster (len modely s dodávaným modulom IR Blaster) (stranu 11).
- Pripojte zariadenie kompatibilné s rozhraním HDMI CEC (okrem modelov s dodaným modulom IR Blaster) a zmeňte na tento vstup.

### Heslo rodičovského zámku pre vysielanie bolo zabudnuté.

- Zadajte ako kód PIN 9999 a vyberte [Zmeniť PIN kód].

### Okraj televízneho prijímača sa zahrieva.

- Keď sa televízny prijímač používa dlhšiu dobu, okraj televízneho prijímača je teplejší. Môžete to cítiť, keď sa ho dotknete rukou.

# Špecifikácie

## Systém

### Systém panela

Panel LCD (displej s tekutými kryštálmi),  
Podsvietenie LED

### Systém televízneho vysielania

V závislosti od výberu krajiny a regiónu/modelu  
televízneho prijímača  
Analogový: B/G, D/K, I  
Digitálny: DVB-T/DVB-C  
DVB-T2\*  
Satelit\*: DVB-S/DVB-S2

### Systém farieb

PAL, SECAM, NTSC3.58 (len video), NTSC4.43  
(len video)

### Kanálový rozsah

V závislosti od výberu krajiny a regiónu/modelu  
televízneho prijímača  
Analogový: UHF/VHF/káblový  
Digitálny: UHF/VHF/káblový  
Satelit\*: Medzifrekvencia 950-2 150 MHz

### Zukový výstup

10 W + 10 W

### Bezdrôtová technológia

Protokol IEEE802.11ac/a/b/g/n  
(IEEE802.11ac nemusí byť dostupné v závislosti od  
krajín alebo regiónov.)  
Bluetooth verzia 4.1

### Frekvenčné pásmo/pásma

Bezdrôtová sieť LAN (IEEE 802.11ac/a/b/g/n)	
Frekvenčný rozsah	Výstupný výkon
2 400 - 2 483,5 MHz	< 20,0 dBm
5 150 - 5 250 MHz	< 23,0 dBm
5 250 - 5 350 MHz	< 20,0 dBm
5 470 - 5 725 MHz	< 20,0 dBm
5 725 - 5 850 MHz	< 13,9 dBm

Bluetooth	
Frekvenčný rozsah	Výstupný výkon
2 400 - 2 483,5 MHz	< 10,0 dBm

### RMF-TX310E

Bluetooth	
Frekvenčný rozsah	Výstupný výkon
2 400 - 2 483,5 MHz	< 10,0 dBm

### Verzia softvéru

TV: PKG\_...\_...\_EUA

Na zistenie verzie softvéru stlačte tlačidlo **HELP**  
na diaľkovom ovládači.

Diaľkový ovládač: ...\_...\_...

Stlačte **HOME**, potom vyberte [Nastavenia] →  
[Hlasové diaľkové ovládanie] → [Verzia softvéru].  
Žiadne budúce aktualizácie softvéru/firmvéru pre  
toto zariadenie/príslušenstvo/komponenty  
nebudú mať vplyv na jeho súlad so Smernicou  
2014/53/EÚ.

\* Nie všetky televízne prijímače majú technológiu  
DVB-T2 alebo DVB-S/S2 alebo konektor pre satelitnú  
anténu.

## Vstupné a výstupné konektory

### Anténa/kábel

75 Ohmov, externý konektor pre VHF/UHF

### Satelitná anténa

Konektor samica typu F, 75 Ohmov.  
DiSEqC 1.0, LNB 13 V/18 V a tón 22 kHz,  
Jednokábový rozvod EN50494.

### AV IN 1

Vstup video/audio (mini konektor)

### COMPONENT IN

YPbPr (Komponentné video): 1080p (50, 60 Hz),  
1080i (50, 60 Hz), 720p (50, 60 Hz), 576p, 576i,  
480p, 480i  
Vstup audio (kolíkové konektory)

### AV IN 2

Vstup video (spoločný konektor fono so vstupom  
Y)

HDMI IN 1/2/3/4 (podpora rozlíšenia 4K, HDCP  
2.2 - kompatibilné)

### Video:

4096 × 2160p (50, 60 Hz)<sup>\*1\*</sup>, 4096 × 2160p  
(24 Hz)<sup>\*1</sup>, 3840 × 2160p (50, 60 Hz)<sup>\*2</sup>, 3840 ×  
2160p (24, 25, 30 Hz), 1080p (30, 50, 60 Hz),  
1080/24p, 1080i (50, 60 Hz), 720p (30, 50,  
60 Hz), 720/24p, 576p, 576i, 480p, 480i, Formáty  
PC<sup>\*3</sup>

\*1 Keď je vstup 4096 × 2160p a [Široký režim] je  
nastavený na [Štandardný], rozlíšenie sa zobrazí  
ako 3840 × 2160p. Na zobrazenie 4096 × 2160p  
vyberte nastavenie [Široký režim] na [Plný 1]  
alebo [Plný 2].

\*2 Iba HDMI IN 2/3. Ak si želáte podporu 18 Gb/s,  
nastavte [Formát signálu HDMI] na [Vylepšený  
formát].

\*3 Podrobnosti nájdete v Príručke.

### Audio:

5,1 lineárny kanál PCM: 32/44,1/48/88,2/96/  
176,4/192 kHz 16/20/24 bitov, Dolby Digital,  
Dolby Digital Plus a DTS

ARC (Audio Return Channel) (iba HDMI IN 3)  
(dvojkanálový lineárny PCM: 48 kHz 16 bitov,  
Dolby Digital, Dolby Digital Plus, DTS)

## ⇨ DIGITAL AUDIO OUT (OPTICAL)

Digitálny optický konektor (dvojkanálový lineárny PCM: 48 kHz 16 bitov, Dolby Digital, DTS)

## AUDIO OUT ⇨/↻ (stereo mini konektor)

Slúchadlo, výstup zvuku, subwoofer

## ⇨\*1, ⇨\*2, **SS**⇨ 3 (HDD REC)\*1

Port v zariadení USB. (**SS**⇨ 3 Zariadenie s USB HDD pre funkciu REC)

Port USB 1 a 2 podporujú vysokorýchlostné pripojenie USB 2.0).

Port USB 3 podporuje super vysokorýchlostné pripojenie USB (USB 3.1 Gen 1)



Slot CAM (modul pre podmienený prístup)

## LAN

Konektor 10BASE-T/100BASE-TX (V závislosti od prevádzkového prostredia siete sa môže rýchlosť pripojenia meniť. Rýchlosť a kvalita komunikácie 10BASE-T/100BASE-TX nie je pre tento TV prijímač zaručená.)

## ⊖ ⊕ DC IN 19.5 V (iba modely s dodaným

napájacím adaptérom)

Vstup pre sieťový adaptér

## IR BLASTER\*1

Vstup pre kábel IR Blaster (minikonektor)

## Iné

Voliteľné príslušenstvo

Montážna konzola na stenu: SU-WL450

Prevádzková teplota

0 °C – 40 °C

Prevádzková vlhkosť

10 % – 80 % RH (nekondenzovaná)

## Napájanie, informácie o produkte a ďalšie

Požiadavky na napájanie

Okrem modelu s dodávaným sieťovým adaptérom

220 V – 240 V striedavého prúdu, 50 Hz

Iba modely s dodávaným napájacím adaptérom 19,5 V jednosmerný prúd s napájacím adaptérom Menovitý výkon: Vstup 220 V – 240 V striedavého prúdu, 50 Hz

Trieda energetickej účinnosti

KD-55XF80xx: A

KD-49XF80xx: A

KD-43XF80xx: A

Rozmery obrazovky (merané diagonálne) (Pribl.)

KD-55XF80xx: 138,8 cm / 55 palcov

KD-49XF80xx: 123,2 cm / 49 palcov

KD-43XF80xx: 108,0 cm / 43 palcov

## Príkon

v režime [Štandardný]

KD-55XF80xx: 95 W

KD-49XF80xx: 85 W

KD-43XF80xx: 67 W

v režime [Živý]

KD-55XF8096: 166 W

KD-49XF8096: 143 W

KD-43XF8096: 120 W

Priemerná ročná spotreba energie\*2

KD-55XF80xx: 132 kWh

KD-49XF80xx: 118 kWh

KD-43XF80xx: 93 kWh

Príkon v pohotovostnom režime\*3\*4

0,50 W (13 W v režime aktualizácie softvéru/EPG)

Rozlíšenie displeja

3 840 bodov (vodorovne) × 2 160 riadkov (zvisle)

Menovitý výkon

USB 1/2

5 V  $\overline{=}$  max. 500 mA

USB 3

5 V  $\overline{=}$  max. 900 mA

## Rozmery (Približne) (š × v × h)

so stolovým stojanom

KD-55XF80xx: 123,2 × 77,2 × 25,2 cm

KD-49XF80xx: 109,6 × 69,1 × 25,2 cm

KD-43XF80xx: 96,4 × 61,7 × 24,2 cm

bez stolového stojana

KD-55XF80xx: 123,2 × 71,6 × 5,7 cm

KD-49XF80xx: 109,6 × 64,0 × 5,7 cm

KD-43XF80xx: 96,4 × 56,7 × 5,7 cm

## Hmotnosť (Približne)

so stolovým stojanom

KD-55XF80xx: 18,6 kg

KD-49XF80xx: 12,9 kg

KD-43XF80xx: 10,8 kg

bez stolového stojana

KD-55XF80xx: 17,6 kg

KD-49XF80xx: 12,2 kg

KD-43XF80xx: 10,1 kg

\*1 Len v obmedzených oblastiach/krajinách/modeloch TV prijímačov.

\*2 Spotreba energie za rok; táto hodnota platí pre spotrebu energie v prípade televízneho prijímača, ktorý bude používaný 4 hodiny denne počas 365 dní. Skutočná spotreba energie bude závisieť na spôsobe používania televízneho prijímača.

\*3 Uvedený príkon v pohotovostnom režime sa dosiahne, keď televízny prijímač dokončí nevyhnutné vnútorné procesy.

\*4 Spotreba energie v pohotovostnom režime sa zvýši po pripojení televízneho prijímača k sieti.

### Poznámka

- Nevyberajte maketu karty zo slotu CAM (modul pre podmiernený prístup) televízora okrem prípadu, že do slotu CAM chcete vložiť kartu Smart Card.
- Dostupnosť voliteľného príslušenstva závisí od krajiny/regiónu/modelu TV prijímača/zásob.
- Dizajn a špecifikácie sa môžu zmeniť bez oznámenia.

### Poznámky k funkcii Digital TV

- Digitálna TV (terestriálne, satelitné a káblové DVB), interaktívne služby a sieťové funkcie nemusia byť dostupné vo všetkých krajinách alebo oblastiach. Niektoré funkcie nemusia byť aktivované alebo nemusia fungovať správne u niektorých poskytovateľov alebo v sieťových prostrediach. Niektorí poskytovatelia TV služieb môžu za svoje služby účtovať poplatok.
- Táto TV podporuje digitálne vysielanie s použitím kodekov MPEG-2, H.264/MPEG-4 AVC a H.265/HEVC, ale nie je možné zaručiť kompatibilitu so signálmi všetkých operátorov/služieb, ktoré sa môžu v priebehu času meniť.

### Informácie o ochranných známkach

- Výrazy HDMI, HDMI High-Definition Multimedia Interface a logo HDMI sú obchodnými známkami alebo registrovanými obchodnými známkami spoločnosti HDMI Licensing Administrator, Inc. v Spojených štátoch amerických a ďalších krajinách.
- Vyrobené na základe licencie od spoločnosti Dolby Laboratories. Dolby, Dolby Audio a dvojitý symbol D sú obchodné značky spoločnosti Dolby Laboratories.
- „BRAVIA“, BRAVIA a BRAVIA Sync sú ochranné známky alebo registrované ochranné známky spoločnosti Sony Corporation.
- Gracenote, logo a logotyp Gracenote a logo „Powered by Gracenote“ sú registrované ochranné známky alebo ochranné známky spoločnosti Gracenote, Inc., v USA a/alebo v iných krajinách.
- Vewd® Core. Copyright 1995-2017 Vewd Software AS. All rights reserved.
- Google, Android TV, Google Play, Chromecast built-in, YouTube a ďalšie súvisiace značky a logá sú ochrannými známkami spoločnosti Google LLC.

- Wi-Fi®, Wi-Fi Alliance®, Wi-Fi Direct® a Miracast® sú registrované ochranné známky spoločnosti Wi-Fi Alliance.
- Wi-Fi Protected Setup™ je ochranná známka spoločnosti Wi-Fi Alliance.
- Logo Wi-Fi CERTIFIED™ je certifikačná známka spoločnosti Wi-Fi Alliance.
- Informácie o patentoch DTS nájdete na adrese <http://patents.dts.com>. Vyrobené na základe licencie od spoločnosti DTS, Inc. DTS, symbol a DTS a symbol znázornené spolu sú registrované ochranné známky a DTS Digital Surround je ochranná známka spoločnosti DTS, Inc. © DTS, Inc. Všetky práva vyhradené.
- Slovná značka a logá Bluetooth® sú registrované ochranné známky vlastnené spoločnosťou Bluetooth SIG, Inc. a akékoľvek použitie týchto značiek zo strany spoločnosti Sony Corporation sa realizuje na základe licencie. Ostatné ochranné známky a obchodné názvy sú vlastníctvom príslušných vlastníkov.
- Netflix je registrovaná ochranná známka spoločnosti Netflix, Inc.
- DiSEqC™ je ochranná známka spoločnosti EUTELSAT. Tento TV prijímač podporuje DiSEqC 1.0. Tento TV prijímač nie je určený pre kontrolné motorizované antény.
- TUXERA je registrovaná ochranná známka spoločnosti Tuxera Inc. registrovaná v USA a iných krajinách.
- Logo USB-IF SuperSpeed USB Trident je registrovaná ochranná známka spoločnosti USB Implementers Forum, Inc. 
- Všetky ostatné ochranné známky sú vlastníctvom príslušných vlastníkov.



# Tartalomjegyzék

FONTOS FIGYELMEZTETÉS .....	3
Biztonsági előírások .....	3
Óvintézkedések .....	5
Alkatrészek és vezérlőelemek .....	7
Vezérlők és szimbólumok .....	7
A távvezérlő használata .....	8
A távvezérlő működési leírása .....	8
Csatlakoztatási ábra .....	10
A tv felszerelése a falra .....	12
Az opcionális fali konzol használata .....	12
Hibaelhárítás .....	13
Problémák és megoldások .....	13
Műszaki adatok .....	14

## Internetkapcsolat és adatvédelem

Ez a termék a kezdeti beállítás alatt csatlakozik az internethez, amint van hálózati kapcsolata, egyrészt az internetkapcsolat ellenőrzésére, később pedig a Kezdőképernyő konfigurálására. A rendszer erre a célra, és minden más internetkapcsolathoz is használja az IP-címét. Ha azt szeretné, hogy a rendszer egyáltalán ne használja az IP-címét, ne állítsa be a vezeték nélküli internet funkciót, és ne csatlakoztasson internetkábelre. Az internetkapcsolatokra vonatkozó további információkért tekintse meg a beállítási képernyőn található adatvédelmi információkat.

## Bevezetés

Köszönjük, hogy ezt a Sony terméket választotta. Kérjük, mielőtt üzembe helyezi a készüléket, olvassa el figyelmesen ezt a használati utasítást, és őrizze meg, mert a későbbiekben is szüksége lehet rá.

## Megjegyzés

- Kérjük, hogy a tv használata előtt olvassa el a következők: „Biztonsági előírások” (3. oldal).
- A Beállítási útmutatóban, valamint az ebben az útmutatóban szereplő képek és ábrák csak tájékoztatói célokra szolgálnak, és eltérhetnek a valós terméktől.
- A típusnévben szereplő „xx” a kialakításra, a színváltozatra vagy a televízió-rendszerre vonatkozó számjegyeket felel meg.

## Az asztali állvány rögzítése a TV-hez

Olvassa el a párnázás tetején található Beállítási útmutatót.

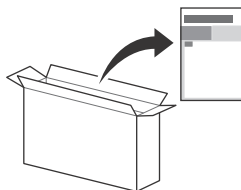

## Súgó

További hibaelhárítási tudnivalókat és más hasznos információkat közvetlenül a TV-n is elérhet. Nyomja meg a távvezérlő **HELP** gombját a témakörök listájának megjelenítéséhez, illetve a kulcszó szerinti kereséshez.

## Súgóútmutató (kézikönyv)

Részletesebb leírásért válassza a TV Súgó menüjének [Súgóútmutató] elemét. A Súgóútmutatót PC-ről vagy okostelefonról is megnyithatja (a vonatkozó tudnivalók a hátoldalon olvashatók).

## Az azonosító címke helye

A típusszám, a gyártási idő (év/hónap) és az áramellátás típusának címkéje a televízió hátulján vagy a csomagoláson található.

Hálózati adapterrel kiegészített modellek:

A hálózati adapter típuszáma és sorozatszama a hálózati adapter alján olvasható.

## FIGYELMEZTETÉS

A TŰZ TERJEDÉSÉNEK  
MEGELŐZÉSE  
ÉRDEKÉBEN TARTSA TÁVOL A  
GYERTYÁKAT ÉS AZ ÖSSZES  
EGYÉB NYÍLT LÁNGOT A  
TERMÉKTŐL.



## FONTOS FIGYELMEZTETÉS

Ezt a terméket a Sony Corporation (1-7-1 Konan Minato-ku Tokió, 108-0075 Japán), vagy megbízottja gyártotta. Az Európai Unió jogszabályai alapján a termékbiztonsággal kapcsolatban a Sony Belgium, bijkantoor van Sony Europe Limited (Da Vincilaan 7-D1, 1935 Zaventem, Belgium) a jogosult képviselő. Kérjük, bármely szervizeléssel vagy garanciával kapcsolatos ügyben, a különálló szerviz- vagy garanciadokumentumokban megadott címekhez forduljon.

## Megjegyzés a rádióberendezéssel kapcsolatban



A Sony Corporation ezennel kijelenti, hogy a KD-55XF8096, KD-49XF8096, KD-43XF8096 típusú rádiófrekvenciás eszközei megfelelnek a 2014/53/EU irányelv előírásainak. Az EU-s megfelelőségi nyilatkozat teljes szövege elérhető a következő internetes címen: <http://www.compliance.sony.de/>

Ez a rádióberendezés a rádiófrekvenciákra érvényes előírások megszegése nélkül működtethető az EU területén.

Megjegyzés a felhasználók számára: a következő tájékoztatás az EU irányelveit alkalmazó országokban értékesített készülékekre vonatkozik.

A vezeték nélküli tv-rendszer csak a következő országokban használható:  
AT, BE, HR, CY, CZ, DK, EE, FI, FR, DE, EL, HU, IE, IT, LV, LT, LU, MT, NL, PL, PT, SK, SI, ES, SE, UK, IS, LI, NO, CH, BG, RO, TR, AL, BA, MK, MD, RS, ME, Kosovo

Ez a készülék más, Európán kívüli országokban is használható.

## Biztonsági előírások

### FIGYELMEZTETÉS

#### Figyelem!

Fennáll a robbanás veszélye, ha az elemcserénél nem megfelelő típusú elemet használ.

Az elemeket tilos kitenni túlzott hőhatásnak – például közvetlen napsütésnek, tűznek vagy hasonlónak –, illetve rendkívül alacsony légnyomásnak; az ugyanis robbanást okozhat, illetve gyúlékony folyadék vagy gáz kijutásához vezet.

#### Stabilitási kockázat

A televíziókészülék leeshet, és komoly személyi sérüléseket vagy halált okozhat.

Soha ne helyezze a televíziókészüléket instabil helyre. A televíziókészülék leeshet, és komoly személyi sérüléseket vagy halált okozhat. Sok sérülés (különösképp a gyermekek esetében) elkerülhető néhány egyszerű óvintézkedés betartásával, például:

- A televíziókészülék gyártója által ajánlott szekrényeket és állványokat használja.
- Csak olyan bútorokat használjon, amelyek lehetővé teszik a televíziókészülék biztonságos alátámasztását.
- Győződjön meg róla, hogy a televízió nem lóg túl az alátámasztó bútor peremén.
- Ne helyezze a televíziókészüléket magas bútorokra (például magas szekrényekre vagy könyvespolcokra) mind a bútor, mind a televíziókészülék megfelelő rögzítése nélkül.
- Ne helyezzen a televíziókészülék és az alátámasztó bútor közé textilt vagy egyéb anyagokat.
- Magyarázza el a gyermekeknek, hogy milyen veszélyekkel járhat, ha felmásznak a bútorra a televíziókészülék vezérlőinek eléréséhez.

Abban az esetben is vegye figyelembe a fenti szempontokat, ha a meglévő televíziókészülékét megtartja és áthelyezi.

## Üzembe helyezés, beállítás

Tűz, áramütés, anyagi kár vagy sérülés elkerülése érdekében a tv-készüléket az alábbi utasításoknak megfelelően helyezze üzembe és használja.

Olyan készülék esetében, amely csatlakoztatva van az épület védőföldeléséhez az áramhálózaton vagy a védőföldeléshez kapcsolt egyéb berendezésen keresztül, továbbá csatlakoztatva van televíziós elosztórendszerhez is koaxiális kábelen keresztül, bizonyos körülmények között tűzveszély keletkezhet. Ennek okán a televíziós elosztórendszert olyan eszközön keresztül kell megvalósítani, amely egy adott frekvenciatartomány alatt elektromos szigetelést biztosít (galvanikus szigetelő, lásd: EN 60728-11).

### Üzembe helyezés

- A tv-készüléket egy könnyen elérhető hálózati aljzat közelébe helyezze.
- Helyezze a tv-készüléket stabil, sík felületre, hogy megelőzze annak leesését, ami személyi sérülést, vagy a tulajdon megrongálódását okozhatja.
- Helyezze a tv-készüléket egy olyan helyre, ahonnan nem lehet lerántani, lelökni vagy feldönteni.
- Helyezze el úgy a tv-készüléket, hogy a tv asztali állványa ne lógjon túl a tv-állványon (nincs mellékelve). Ha az asztali állvány túllóg a tv-állványon, az a tv-készülék eldőlését vagy leesését okozhatja, ami személyi sérülést vagy a tv megrongálódását eredményezheti.

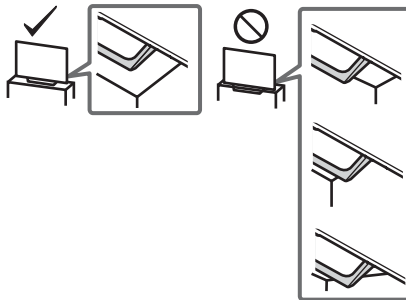

- A készülék falra szerelését szakemberrel végeztesse.
- Biztonsági okokból, határozottan javasolt az eredeti Sony tartozékok használata, közöttük a következők:
  - Fali konzol SU-WL450
- A fali konzolt a fali konzolhoz mellékelt csavarokkal rögzítse a tv-készülékhez. A mellékelt csavarok kialakítása az ábrának megfelelő, a fali konzol csatlakozófelületétől mérve. A csavarok hossza és átmérője a fali konzol típusától függően különböző.
- A mellékelt csavarok helyett más csavarok használata a tv-készülék belső sérülését eredményezheti, illetve a készülék leesését stb. okozhatja.

8 mm - 12 mm



HU

## Szállítás

- A TV-készülék szállítása előtt húzza ki az összes kábelt.
- A készülék szállításához legalább két ember szükséges.
- Ha kézzel szállítja a tv-készüléket, akkor azt az alábbi ábra szerint kell megfogni. Ne gyakoroljon nyomást az LCD-képernyőre és a képernyőt körülvevő keretre.
- Ha felemeli vagy áthelyezi a tv-készüléket, az aljánál fogja meg.

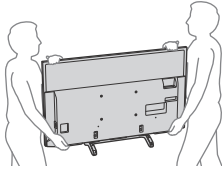

- Amikor szállítja a készüléket, ne tegye ki ütődésnek vagy erős rázkódásnak.
- Ha a készüléket szervizbe szállítja vagy költözködik, mindig csomagolja vissza az eredeti dobozába.

## A felborulás megakadályozása

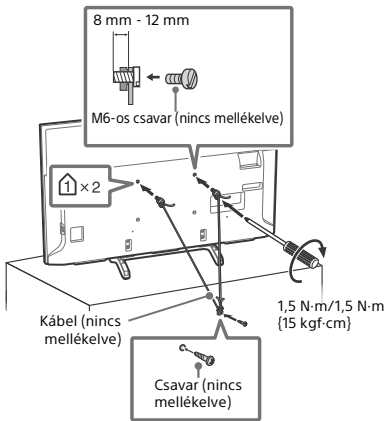

## Szellőzés

- Soha ne takarja el a készülék szellőzőnyílásait, illetve ne tegyen semmit a készülékbe.
- Az alábbi ábrán látható mértékű helyet hagyjon a készülék körül.
- Határozottan javasolt Sony fali konzol használata, a megfelelő szellőzés biztosítása érdekében.

## Falra szerelve

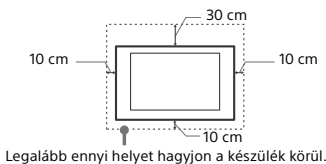

## Állványon történő használat esetén

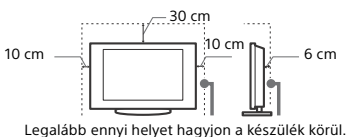

- A megfelelő szellőzés biztosítása, és por vagy szennyeződés felhalmozódásának megelőzése érdekében:
  - Ne üzemeltesse a készüléket a háttára vagy az oldalára fordítva.
  - Ne üzemeltesse a készüléket zárt polcon, ágyra vagy takaróra helyezve, illetve szekrényben.
  - Ne takarja le a készüléket függőnnyel vagy hasonló textíliával, illetve újsággal vagy hasonló anyaggal.
  - Ne üzemeltesse a készüléket az alábbi módokon.

A légáramlás gátolt.

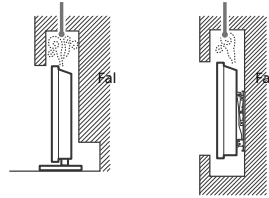

## Hálózati csatlakozóvezeték

A tűz, áramütés, anyagi kár vagy sérülés elkerülése érdekében a hálózati csatlakozóvezetékét az alábbi utasításoknak megfelelően használja:

- Csak a Sony által gyártott hálózati csatlakozóvezetékét használjon, ne használja más gyártótét.
- Útközéig tolja a csatlakozódugaszt a hálózati aljzatba.
- A tv-készüléket csak 220 V – 240 V-os váltóáramú hálózatról üzemeltesse.
- Egyéb kábelek csatlakoztatása előtt, a biztonsága érdekében, mindig húzza ki a hálózati csatlakozóvezetékét.
- Ügyeljen rá, hogy lábai ne akadjanak a vezetékbe. Húzza ki a hálózati csatlakozóvezetékét a hálózati aljzataból, mielőtt a készüléket áthelyezi vagy mozgatja azt.
- A hálózati csatlakozóvezeték tartsa távol mindenféle hőforrástól.
- Rendszeresen húzza ki és tisztítsa meg alaposan a csatlakozódugaszt. Ha a dugasz beszenyeződik, az magába szívhatja a nedvességet, ami a szigetelési tulajdonságok romlásához vezethet, és ez tüzet okozhat.

## Megjegyzés

- A mellékelt hálózati csatlakozóvezetékét ne használja más készülékhez.
- A vezeték nem szabad túlzott mértékben megszorítani, meghajlítani vagy megcsavarni. A belső érpár csupaszolódhat vagy elszakadhat.
- A hálózati csatlakozóvezetékét nem szabad átalakítani.
- Ne helyezzen semmilyen nehéz tárgyat a hálózati csatlakozóvezetékre.
- Kihúzásnál soha ne magát a vezetékét húzza, hanem a csatlakozódugaszt.
- Ügyeljen arra, hogy ne csatlakoztasson túl sok készüléket ugyanahhoz a hálózati aljzathoz.
- Soha ne használjon szakszerűtlenül felszerelt hálózati aljzatot.

## FIGYELMEZTETÉS A HÁLÓZATI ADAPTERRE VONATKOZÓAN (csak a hálózati adapterrel rendelkező modellekre vonatkozik)

### Figyelmeztetés

- A tűz és áramütés veszélyének csökkentése érdekében ne tegye ki a készüléket esőnek vagy nedvességnek.
- A tűz vagy áramütés megelőzése érdekében ne tegyen a készülékre folyadékkal telt tárgyat, például vázát. A berendezést ne helyezze üzembe szűk helyeken, például könyvespolcon vagy hasonló szekrényben.
- A készüléket egy könnyen elérhető hálózati aljzat közelébe helyezze.
  - A mellékelt hálózati adaptert és hálózati csatlakozóvezetékét használja.
  - Ne használjon más hálózati adaptert. Ez meghibásodást okozhat.
  - A hálózati adaptert könnyen elérhető hálózati aljzatra csatlakoztassa.



- A hálózati csatlakozóvezetékét ne csavarja a hálózati adapter köré. A belső vezeték elszakadhat, és a médialevevő hibás működését okozhatja.

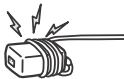

- Ne érintse nedves kézzel a hálózati adaptert.
- Ha a hálózati adapter működésében rendellenességet tapasztal, azonnal válassza le a hálózati aljzatról.
- A készülék addig nincs áramtalanítva, amíg a hálózati aljzatra csatlakozik, akkor sem, ha magát a készüléket kikapcsolta.
- Mivel a hálózati adapter a hosszú használat során felmelegszik, előfordulhat, hogy a kezével forróra éri.

## Tilos a készülék használata!

Ne helyezze üzembe, és ne használja a tv-készüléket az alábbiakban felsorolt helyeken, környezetekben vagy alkalmakkor. Ellenkező esetben a készülék meghibásodhat, tüzet, áramütést, vagy kárt vagy sérülést okozhat.

### Elhelyezés:

- Kültéren (közvetlen napsugárzásnak kitett helyen), tengerparton, hajón vagy más vízi járművön, járműben, egészségügyi intézményekben, instabil helyen, víz közelében, esőben, nedves vagy füstös környezetben tilos.

### Környezet:

- Forró, páras vagy túlzottan poros környezetben; ahol rovarok juthatnak a belsejébe; ahol rázkódásnak van kitéve, gyúlékony anyagok (pl. gyertya stb.) közelében. Ne tegye ki a tv-készüléket csepegő vagy fröccsenő víz hatásának, és ne helyezzen vízzel telt tárgyakat (pl. vázát) a tv-készülékre.

### Alkalmok:

- Ne használja nedves kézzel, eltávolított készülékházzal, vagy olyan kiegészítő berendezésekkel, amelyet a gyártó nem javasolt. Villámlással kísért vihar esetén húzza ki a készüléket a hálózati aljzatról, és távolítsa el az antennavezetékét is.
- Oly módon, hogy tv valamelyik sarka kilógjon, és az akadályozza a közlekedést. Ez a televíziókészülék károsodását vagy személyi sérülést okozhat, ha egy személy vagy egy tárgy beleütközik.



- Páras vagy poros helyen, vagy olyan helyiségben, ahol olajos füstnek vagy gőznek lenne kitéve a tv-készülék (főzőasztalok vagy párologtatók közelében). Ez tüzhöz, áramütéshez vagy a készülék elgőrgüléséhez vezethet.
- Ahol szélsőséges hőmérsékletnek, például közvetlen napsütésnek lenne kitéve a tv-készülék, vagy fűtőtest vagy meleglevegő-befúvó közelében. Ilyen esetben a televíziókészülék túlmelegedhet, a burkolata deformálódhat és/vagy a televíziókészülék meghibásodhat.



- Ha a televíziókészüléket egy nyilvános fürdő vagy termálvíz öltözőjében szerelik fel, a televíziókészüléket károsíthatja a levegőben megtalálható kén és más anyagok.
- A legjobb képminőség érdekében ne tegye ki a képernyőt közvetlen megvilágításnak vagy napfénynek. Kerülje a televíziókészülék hideg helyiségből meleg helyiségbe történő áthelyezését. A hirtelen hőmérséklet-változások páralecsapódást okozhatnak. Ez pedig a televíziókészüléken rossz minőségű képet vagy színeket okozhat. Ha ez bekövetkezne, hagyjon időt a párának a teljes elpárolgására, mielőtt bekapcsolná a televíziókészüléket.



### Letört darabok:

- Ne dobjon semmit a tv-készüléknek. Az ütéstől a képernyő üvege betörhet, és komoly sérüléseket okozhat.
- Ha a készülék felülete megreped, ne érintse meg addig, amíg meg nem szüntette a hálózati vezeték csatlakozását. Ellenkező esetben ez áramütést okozhat.

## Ha a készüléket nem használja

- Környezetvédelmi és biztonsági okokból javasoljuk, hogy áramtalanítsa teljesen a készüléket, ha hosszabb ideig nem használja azt.
- A tv-készülék kikapcsolt állapotban is feszültség alatt áll, amíg a hálózati aljzathoz csatlakozik. A készülék áramtalanításához, húzza ki a hálózati csatlakozóvezetékét a hálózati aljzatról.
- Elképzelhető, hogy némely tv-készülék bizonyos funkcióinak helyes működéséhez szükséges, hogy a készüléket készenléti üzemmódban hagyja.

## A gyermekekre vonatkozóan

- Ne engedje, hogy a gyerekek felmásszanak a készülékre.
- A kisméretű tartozékokat tartsa gyermekek elől elzárva, nehogy véletlenül lenyeljék azokat.

## Ha a következő problémák merülnek fel...

**Kapcsolja ki** a tv-készüléket, és azonnal húzza ki a hálózati csatlakozóvezetékét, amikor a következő problémák valamelyikét tapasztalja.

Lépjön kapcsolatba a forgalmazóval vagy egy Sony szervizközponttal, és vizsgáltsa meg a készüléket szakemberrel.

### Amikor:

- A hálózati csatlakozóvezeték megsérült.
- A csatlakozódugasz nem illeszkedik tökéletesen a hálózati aljzatra.
- A tv-készülék megsérült, mert elejtették, megütötték vagy valamit nekidobtak.
- Valamilyen folyadék vagy szilárd tárgy kerül a készülék valamely nyílásába.

## Az LCD tv hőmérséklete

Ha az LCD tv-t hosszú ideig használja, a panel környezete felmelegszik. Ezt érezheti, ha odanyúl a kezével.

## Övintézkedések

### Tv-nézés

- A tv-készülék közepes megvilágítás mellett nézze, mert a túl gyenge fénynél történő tv-nézés, vagy hosszú ideig történő használat megerőlteti szemét.
- Fejhalgató használata esetén kerülje a túl nagy hangerőt, mert károsodhat a hallása.

### LCD-képernyő

- Annak ellenére, hogy az LCD-képernyőt nagypontosságú technológiával gyártják, és a képpontok legalább 99,99 %-a működőképés, fekete vagy világos (piros, kék, zöld) pontok jelenhetnek meg tartósan a képernyőn. Ez az LCD-képernyő szerkezeti jellemzője, és nem jelent hibás működést.
- Ne nyomja vagy karcolja meg a képernyő felületét, és ne helyezzen semmilyen tárgyat a készülék tetejére. A megjelenítés egyenetlenné válhat, és az LCD-képernyő megsérülhet.
- Ha a készüléket hideg helyen üzemelteti, a kép elmosódottá válhat, vagy a képernyő elsötétülhet. Ez nem hibajelenség. A jelenség megszűnik, amint a hőmérséklet emelkedik.
- Ha hosszabb ideig állóképet jelenít meg a képernyőn, szellemkép jelenhet meg. Ez pár pillanat múlva eltűnik.
- A készülék üzemeltetése közben a képernyő és a készülékház felmelegedhet. Ez nem hibajelenség.
- Az LCD-képernyő kis mennyiségű folyadékkristályt tartalmaz. Kövesse a helyi előírásokat és szabályozásokat hulladékként történő elhelyezésre.

## A készülék képernyőjének és házának kezelése és tisztítása

A tisztítás megkezdése előtt húzza ki a készülék hálózati csatlakozóvezetékét az aljzatból.

Az anyagok, illetve a képernyő bevonatának károsodását elkerülendő tartsa be az alábbi óvintézkedésekkel.

- A képernyő és a készülékház portalanításához használjon puha tisztítókendőt. Ha a port nem lehet letörölni, nedvesítse meg a tisztítókendőt enyhe mosószeres oldattal.
- Ne permetezzen vizet vagy tisztítószert közvetlenül a tv-készülékre. Beszivároghat a képernyő aljába vagy a külső alkatrészekbe, illetve a tv-készülék belsejébe juthat, és a tv-készülék károsodását okozhatja.
- Soha ne használjon súrolószekózt, lúgos vagy savas tisztítószert, súrolóport, illetve oldószert, például alkoholt, benzint, hígítót vagy rovarirtót. Ezek az anyagok károsítják a képernyőt és a készülékház felületét.
- Ne érintse meg a tv-készüléket, ha a kezét bármilyen vegyi anyaggal kenté be, például kézkrémmel vagy naptejjel.
- A megfelelő szellőzés biztosítása érdekében javasoljuk a szellőzőnyílások rendszeres porszívózását.
- A készülék dőlésszögének beállításakor lassan mozgassa a készüléket, így elkerülheti, hogy az elmozduljon vagy lecsússzon az állványról.



## Külső készülékek

- Tartsa távol a tv-készüléktől a külön megvásárolható készülékeket vagy bármely eszközt, amely elektromágneses sugárzást bocsát ki. Ellenkező esetben torzult kép vagy zaj jelentkezhethet.
- Ez a termék a tesztlelések alapján az EMC-irányelvben meghatározott korlátokon belül esik, ha 3 méternél rövidebb csatlakozó kábelekkel használják.
- Ez a termék a tesztlelések alapján az EMC-irányelvben meghatározott korlátokon belül esik, ha a földfelszíni/műholdas/ CATV-csatlakozóhoz 30 méternél rövidebb RF-kábellel használják.

## Javaslatok az F típusú csatlakozóhoz

A belső vezeték legfeljebb 1,5 mm-re állhat ki a csatlakozó részből.



(Az F típusú csatlakozó referenciábrája)

## Az egység vezeték nélküli funkciója

- Ne használja a készüléket orvosi berendezés (pacemaker stb.) közelében, mert ez az orvosi berendezés hibás működéséhez vezethet.
- Bár a készülék kódolt jeleket ad/vesz, ügyeljen a jogosulatlan lehallgatásra. Az ebből eredő problémáért nem vállalunk felelősséget.
- A termék felszerelések és működtetések ügyelni kell arra, hogy az eszköz antennája és a felhasználó teste között legalább 20 cm távolság legyen.

## Figyelmeztetés a távvezérlő használatával kapcsolatban

- Győződjön meg arról, hogy a mellékelt elemeket megfelelő polaritással helyezze be a távvezérlőbe.
- Ne használjon együtt régi és új, illetve eltérő típusú elemeket.
- Gondoskodjon a kimerült elemek környezetbarát elhelyezéséről. Bizonyos régiókban törvény szabályozza az elemek hulladékként történő elhelyezését. Lépjen kapcsolatba a helyi hatóságokkal.
- Óvatosan kezelje a távvezérlőt. Ne ejtse le, ne lépjen rá és ne öntsön rá semmilyen folyadékot.
- Ne helyezze a távvezérlőt hőforrás közelébe, ne tegye ki közvetlen napfény hatásának, és ne tárolja nyirkos helyiségben.

## A tv-készülék elhelyezése hulladékként



### Feleslegessé vált elektromos és elektronikus készülékek hulladékként való eltávolítása (Használható az Európai Unió és egyéb országok szelektív hulladékgyűjtési rendszereiben)

Ez a készüléken vagy annak csomagolásán található szimbólum jelzi, hogy termék nem kezelhető háztartási hulladékként – kérjük, hogy azt elektromos és elektronikai hulladék gyűjtésére kijelölt gyűjtőhelyen adja le. A feleslegessé vált termék helyes kezelésével segít megelőzni a környezet és az emberi egészség károsodását, amely bekövetkezhetne, ha nem követi a hulladékkezelés helyes módját. Az anyagok újrahasznosítása segít a természeti erőforrások megőrzésében. A termék újrahasznosításával kapcsolatos további információkat illetően forduljon a területileg illetékes hivatalhoz, a helyi hulladékgyűjtő szolgáltatóhoz vagy ahhoz az üzlethez, amelyben a terméket vásárolta.



### Feleslegessé vált elemek/akkumulátorok hulladékként való eltávolítása. (Használható az Európai Unió és egyéb országok szelektív hulladékgyűjtési rendszereiben)

Ez az elem/akkumulátoron vagy annak csomagolásán található szimbólum jelzi, hogy az elem/akkumulátor nem kezelhető háztartási hulladékként. Ez a szimbólum egyes elemeken/akkumulátorokon vegyjelekkel együtt is szerepelhet. Ha az elem/akkumulátor 0,004 %-nál több ólmot tartalmaz, az ólom vegyjele (Pb) is megtalálható. Az elhasznált elemek/akkumulátorok a kijelölt gyűjtőhelyeken történő leadásával segít megelőzni a környezet és az emberi egészség károsodását, amely bekövetkezhetne, ha nem követi a hulladékkezelés helyes módját. Az anyagok újrahasznosítása segít a természeti erőforrások megőrzésében. Az olyan berendezéseknek alkalmazott elemeket/akkumulátorokat, ahol biztonsági, üzemi, illetve adatok megőrzése érdekében elengedhetetlen az energiaellátás folyamatoságának biztosítása, csak az arra felkészült szerviz cserélheti azt ki. Beépített akkumulátor esetén, hogy biztosítható legyen az akkumulátor megfelelő kezelése, a termék elhasználódásakor juttassa el azt egy arra kijelölt elektromos és elektronikus hulladékok gyűjtő helyre. Minden más elem/akkumulátor esetén, kérjük, tanulmányozza a termékhez mellékelt útmutatót az elem/akkumulátor a készülékből történő biztonságos eltávolításának megfelelő módjával kapcsolatban. Az elemet/akkumulátort a használt elemek gyűjtőhelyén adja le. Az elem/akkumulátor újrahasznosításával kapcsolatos további információkat illetően forduljon a területileg illetékes hivatalhoz, a helyi hulladékgyűjtő szolgáltatóhoz vagy ahhoz az üzlethez, amelyben a terméket vásárolta.

# Alkatrészek és vezérlőelemek

## Vezérlők és szimbólumok

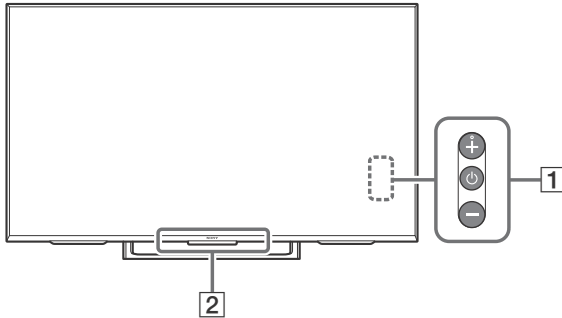



### 1 (Bekapcsolás) /+/-

**Ha a tv ki van kapcsolva,**

a  gombbal kapcsolja be.

**Ha a tv be van kapcsolva,**

Kikapcsoláshoz nyomja meg hosszan a  gombot.

Nyomogassa a  gombot a funkció módosításához, majd a + vagy - gombot a következőhöz:

- A hangerő beállítása.
- Csatornák kiválasztása.
- a tv bemeneti jelforrásának kijelölése.

### 2 Távvezérlő érzékelő\* /

**Fényérzékelő\* / LED-megvilágítás**

A LED-megvilágítás a televízió állapota szerint világít vagy villog.

További információért tekintse meg a Súlyútmutatót.

\* Ne tegyen semmit az érzékelő közelébe.

# A távvezérlő használata

## A távvezérlő működési leírása

A távvezérlő alakja, gombjainak helye, elérhetősége és funkciója a régiótól/országtól/a televízió típusától függően változhat.

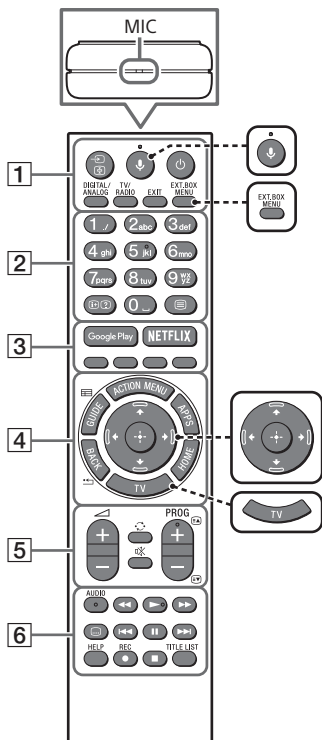

### 1 (Bemenetválasztás/Teletext megállítása)

Tv üzemmódban: Jelenítse meg és válassza ki a bemeneti forrást.

Teletext üzemmódban: A pillanatnyilag megtekintett oldal tartása.

### (Készenléti üzemmód)

A televíziókészülék be- vagy kikapcsolása (készenléti üzemmód).

### DIGITAL/ANALOG

A digitális és az analóg mód közötti váltás.



### (Mikrofon)

Használja a hangalapú keresést. (Például különböző tartalmak keresése beszéd alapján.)



### EXT.BOX MENU

Megjeleníti a csatlakoztatott külső egység (kábeles/műholdas egység) menüjét.

- Mellékelt IR Blasterrel rendelkező modelleknél csatlakoztassa és állítsa be az IR Blastert (11. oldal).
- A külső egység menüje megjelenhet egyes HDMI CEC-kompatibilis eszközök esetében akkor is, ha nincs mellékelve/csatlakoztatva IR Blaster.



### (navigációs D-panel)

A képernyőn történő navigálás és elemkiválasztás eszköze.



### TV

Segítségével átválthat TV-csatornára vagy bemeneti csatornára, illetve megjelenítheti a TV menüsávját.

### TV/RADIO

A tv vagy rádió adások közötti váltás.

### EXIT

Visszatérés az előző képernyőhöz, vagy kilépés a menüből. Amikor elérhető az Interaktív alkalmazás szolgáltatás, nyomja meg a szolgáltatásból való kilépéshez.

## 2 Számgombok

### (Információ/Szöveg felfedése)

Információk megjelenítése.

### (Teletext)

Teletext információk megjelenítése.

## 3 Google Play

Megnyitja a „Google Play” online szolgáltatást.

### NETFLIX (Csak egyes régiókban/ országokban/tv-modellekben)

Hozzáférés a „NETFLIX” online szolgáltatáshoz.

### Színes gombok

A gombhoz tartozó funkció végrehajtása.

## 4 ACTION MENU

A környezetfüggő funkciók listájának megjelenítése.

### GUIDE/

A digitális műsorújság megjelenítése.

### APPS

Különbéle szolgáltatások és alkalmazások elérésére szolgál.

### BACK/

Visszatérés az előző képernyőre.

### HOME

A televíziókészülék főmenüjének megjelenítése.

## 5 +/- (Hangerő)

A hangerő beállítása.



### (Ugrás)

Oda-vissza váltás két csatorna vagy bemenet között. A tv-készülék az aktuális csatorna vagy bemenet és a legutóbb kiválasztott csatorna vagy bemenet között vált.

### (Némítás)

A hang kikapcsolása. Ismét megnyomva a hang visszakapcsol.

### PROG +/-/ /

Tv üzemmódban: Csatornák kiválasztása.  
Teletext üzemmódban: A következő  vagy az előző  oldal kiválasztása.

## 6 AUDIO

Az aktuálisan megtekintett műsor nyelvének módosítása.



A televíziókészülék és a csatlakoztatott BRAVIA Sync-kompatibilis eszköz médiatartalmának vezérlése.

### (Feliratok beállítása)

A feliratok be- vagy kikapcsolása (amikor a szolgáltatás elérhető).

### HELP

Súgó menü megjelenítése. A Súgóútmutató bárholnan elérhető.

### ● REC

Az éppen megtekintett műsor USB HDD-rögzítő funkcióval való felvétele.

### TITLE LIST

A címlista megjelenítése.

# Csatlakoztatási ábra

A csatlakozásokra vonatkozó további információért tekintse meg a Súlyútmutatót a távvezérlő **HELP** gombjának megnyomásával.

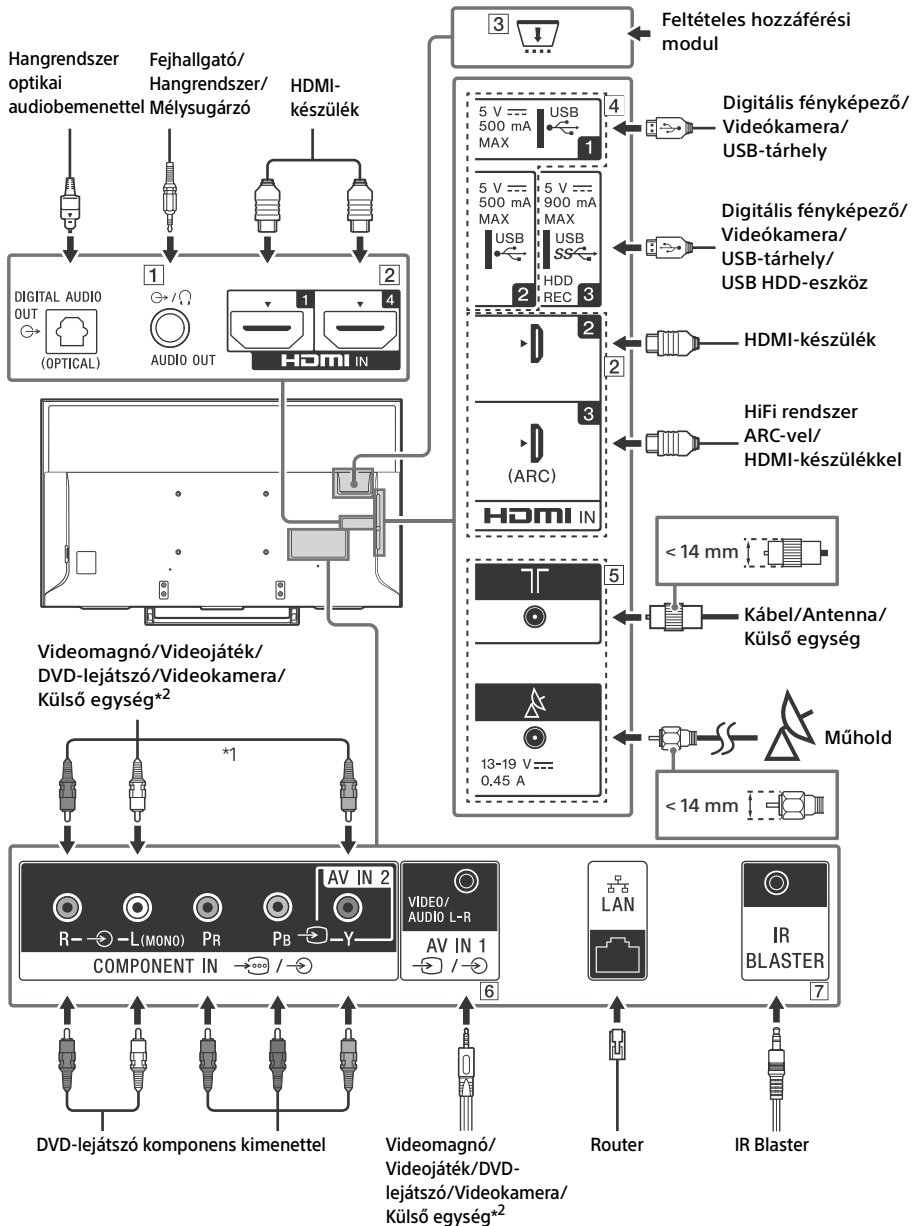

### 1 AUDIO OUT

- Csak a 3 pólusú sztereó mini csatlakozót támogatja.
- A televíziókészülék hangjának a csatlakoztatott készüléken keresztül történő hallgatásához nyomja meg a **HOME** gombot. Válassza a [Beállítások] → [Hang] → [Fejhallgató/Hang kimenet] lehetőségeket, majd válassza ki a kívánt elemet.

### 2 HDMI IN 1/2/3/4

- A HDMI-csatoló képes a digitális video- és audiojeleket egyetlen kábelben át továbbítani.

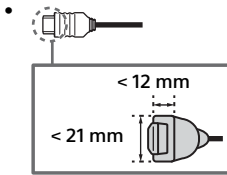

- **HDMI IN 3 ARC (Audio Return Channel)**  
Csatlakoztassa hangrendszerét a HDMI IN 3 aljzathoz, hogy a TV audiojelei eljussanak a hangrendszeréhez. A HDMI ARC szabványt támogató hangrendszer képes videoadatokat küldeni a TV készüléknek, valamint audiojeleket fogadni a TV-től egyazon HDMI-kábelén keresztül. Ha a hangrendszere nem támogatja a HDMI ARC szabványt, kiegészítő DIGITAL AUDIO OUT (OPTICAL) kapcsolatra van szükség.

### 3 CAM (feltételes hozzáférési modul)

- Hozzáférést biztosít a fizetős televíziószolgáltatásokhoz. A részleteket lásd a CAM mellékelt használati útmutatójában.
- Az intelligens kártyát ne helyezze közvetlenül a televíziókészülék CAM kártyahelyére. Egy hivatalos forgalmazó által biztosított feltételes hozzáférési modulba kell beilleszteni.
- A CAM előfizetői kártya egyes országokban/régiókban nem támogatott. Érdeklődjön egy hivatalos forgalmazónál.
- Egy CAM üzenet jelenhet meg olyankor, amikor az internetes videók használatát követően digitális műsorra vált.

### 4 USB 1/2, USB 3 (HDD REC)\*<sup>3</sup>

- Egy nagyobb méretű USB-eszköz csatlakoztatása zavarhatja a közelében lévő többi csatlakoztatott eszközt.
- Amikor egy nagyobb méretű USB-eszközt csatlakoztat, csatlakoztassa az USB 1 aljzatba.
- Csatlakoztasson USB HDD eszközt az USB 3 (kék) porthoz.

### 5 RF-bemenet), (Műholdas bemenet)

- Földi/kábeles és műholdas csatlakozások.

### 6 AV IN 1

- Kompozit kapcsolathoz használjon analóg hosszabbítókábelt (nincs mellékelve).

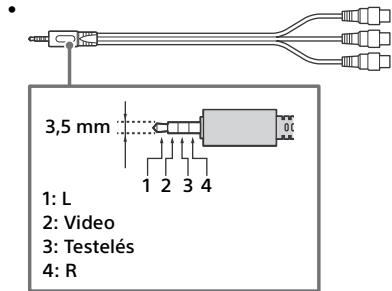

### 7 IR BLASTER\*<sup>3</sup>

- Sony távvezérlője segítségével vezérelheti a külső egységet (kábeles/műholdas egységet). Csatlakoztassa az IR Blaster kábelt\*<sup>3</sup> a TV IR Blaster portjához. Helyezze el a másik két végződést az alábbi ábrán látható módon.

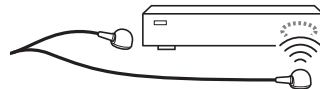

- Az IR Blaster beállításának végrehajtásához nyomja meg a **HOME** gombot, majd válassza a [Beállítások] → [Külső bemenetek] → [IR Blaster beállítás] elemet.

\*1 Mono berendezést az L (MONO) audiocsatlakozóra kell csatlakoztatni.  
\*2 Csak SCART AV OUT csatlakozóval rendelkező külső eszköz esetében használjon SCART-RCA adaptort és analóg hosszabbítókábelt.  
\*3 Csak egyes régiókban/országokban/tv-modellekben.

# A tv felszerelése a falra

## Az opcionális fali konzol használata

A TV jelen használati útmutatója csak a falra történő rögzítés előkészítésének lépéseit mutatja be.

### Vásárlóink figyelmébe:

Termék- és baleset-biztonsági okokból a Sony azt tanácsolja, hogy a tv-készülék üzembe helyezését Sony viszonteladó vagy alvállalkozó hajtsa végre. Ne kísérelje meg a termék önálló felszerelését.

### Sony viszonteladók és alvállalkozók figyelmébe:

A termék üzembe helyezésekor, rendszeres karbantartásokor és vizsgálatokor maradéktalanul tartson be minden biztonsági óvintézkedést.

A készülék felszerelése megfelelő szaktudást igényel, különösen a tv-készülék súlyát tartó fal teherbírásának megállapítását illetően. A készülék falra rögzítését mindig bízza Sony viszonteladóra vagy alvállalkozóra, és szereléskor ügyeljen a biztonságra. A Sony nem vállal felelősséget a gondatlan vagy szakszerűtlen szerelésből eredő személyi sérülésekért vagy anyagi károkért.

Használja az SU-WL450 fali konzolt (nincs mellékelve) a TV falra történő rögzítéséhez.

A fali konzol felszerelésekor olvassa el a fali konzolhoz mellékelte Kezelési utasítást és Felszerelési útmutatót is.

### Megjegyzés

- Az eltávolított csavarokat biztos helyen, gyermekek elől elzárva tárolja.
- Az LCD-kijelző sérülésének elkerülése érdekében helyezze a TV-t a képernyőjével lefelé vastag és puha anyaggal fedett, vízszintes és stabil felületre, amíg az asztali állványt leszereli a készülékről.



A fali konzolos felszerelésre vonatkozó útmutatásért olvassa el a fali konzolhoz tartozó felszerelési tudnivalókat az adott TV-típus termékoldalon.

[www.sony.eu/support/](http://www.sony.eu/support/)

## Az asztali állvány leválasztása a TV-ről

Csak KD-55XF80xx

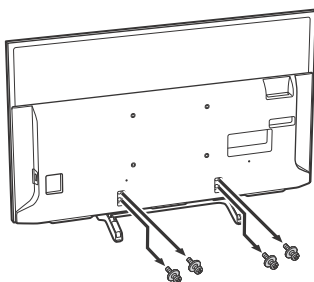

Csak KD-49/43XF80xx

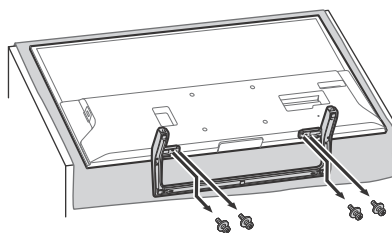



## Hibaelhárítás

Általános hibaelhárításhoz az alábbi lépéseket kövesse a következő típusú problémák esetében: fekete képernyő, nincs hang, kimeredett kép, a TV nem reagál, nem található hálózat.

- 1 Indítsa újra a TV-t a távvezérlő bekapcsológombjának megnyomásával, amíg megjelenik egy üzenet. A TV újraindul. Ha a TV nem áll helyre, próbálja kihúzni a TV-t a hálózathoz két percre, majd csatlakoztassa újra.
- 2 Tekintse meg a Súgóútmutatót a távvezérlő **HELP** gombjának megnyomásával.
- 3 Csatlakoztassa a TV-t az internethez, és végezzen el egy szoftverfrissítést.
- 4 Keresse fel a Sony támogatási webhelyét (információ a hátsó borításon).

### Ha megjelenik az [Új rendszerszoftverfrissítés elérhető a Tv-hez...] üzenet.

A Sony nyomatékosan javasolja a TV szoftverének frissítését a [Frissítés most] lehetőség kiválasztásával. Ezek a szoftverfrissítések javítják a TV teljesítményét, vagy új funkciókat tesznek elérhetővé. A szoftver frissítése során a következő képernyő jelenik meg az alábbi szöveggel: [Updating...] (Frissítés...), és a LED-megvilágítás fehéren villog.

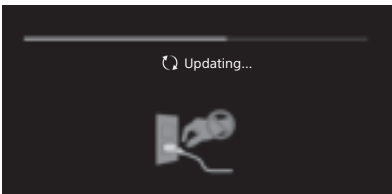

A szoftverfrissítés közben ne húzza ki a hálózati kábelt. Ha így tesz, előfordulhat, hogy a szoftverfrissítés nem fejeződik be teljesen, ami a szoftver meghibásodásához vezethet. A szoftverfrissítés akár 15 percig is tarthat.

**Ha bedugja a TV-t, előfordulhat, hogy a TV nem kapcsol be egyből, amikor megnyomja a bekapcsológombot a távvezérlőn vagy a TV-n.**

A rendszer inicializálása időt vesz igénybe. Várjon körülbelül egy percet, majd próbálja újra.

## Problémák és megoldások

### Ha a LED-megvilágítás pirosan villog.

- Számolja meg, hányszor villan fel (az időköz három másodperc). Indítsa újra a TV-t. Ehhez válassza le a TV-t a hálózatról két percre, majd kapcsolja be a TV-t. Ha a probléma továbbra is fennáll, válassza le a TV-t a hálózatról, majd lépjen kapcsolatba a forgalmazóval vagy a Sony szervizközponttal, és tájékoztassa őket arról, hányszor villog a LED-megvilágítás.

### A földi/kábelszolgáltatás nem érhető el.

- Ellenőrizze az antenna (légi)/kábel kapcsolatát és az erősítő beállításait.
- A távvezérlő **DIGITAL/ANALOG** gombjának megnyomásával válassza ki a földi/kábelszolgáltatást. Ha a műsorszolgáltatás nem jelenik meg, nyomja meg a **TV** gombot, majd a **DIGITAL/ANALOG** gombot.
- Lehetséges, hogy egy közeli sugárzott erős jel elnyomja a földi jelet.
- Ha elköltözik vagy új szolgáltatásokat kíván használni, próbáljon a [Digitális hangolás] segítségével szolgáltatást keresni.

### A műholdas szolgáltatás nem érhető el.

- Ellenőrizze a műholdas kábelkapcsolatot.
- Ha megjelenik a [Nincs jel. LNB túlcsoordulás...] üzenet, válassza le a hálózati csatlakozóvezetékét. Ezután ellenőrizze, hogy a műholdas kábel nem sérült-e, és hogy nem lett-e zárlatos a műholdas jelvezeték a műholdas csatlakozóban.

### A távvezérlő nem működik.

- Cserélje ki az elemeket.

### A távvezérlő EXT.BOX MENU gombja nem működik.

- Csatlakoztassa, és állítsa be az IR Blastert (csak a mellékelt IR Blaster egységgel szállított típusok esetében) (11. oldal).
- Csatlakoztasson HDMI CEC-kompatibilis eszközt (kivéve a mellékelt IR Blasterrel szállított típusokat), majd váltson a megfelelő bemenetre.

### Elfelejtette a szülői műsorzárhoz tartozó jelszót.

- Írja be a 9999 PIN-kódot, és válassza a [PIN-kód módosítása] lehetőséget.

## A tv-készülék környezete felmelegszik.

- Ha a tv-készüléket hosszú ideig használja, a környezete felmelegszik. Ezt érezheti, ha odanyúl a kezével.

## Műszaki adatok

### Rendszer

Megjelenítő típusa

LCD (folyadékkristályos kijelző), LED háttérvilágítás

Tv-rendszer

Országtól/területválasztástól/tv-modelltől függően

Analóg: B/G, D/K, I

Digitális: DVB-T/DVB-C  
DVB-T2\*

Műhold\*: DVB-S/DVB-S2

Színrendszer

PAL, SECAM, NTSC3.58 (Csak videó), NTSC4.43 (Csak videó)

Fogható csatornák

Országtól/területválasztástól/tv-modelltől függően

Analóg: UHF/VHF/kábel

Digitális: UHF/VHF/kábel

Műhold\*: 950-2 150 MHz KF frekvencia

Hangkimenet

10 W + 10 W

Vezeték nélküli technológia

IEEE802.11ac/a/b/g/n protokoll

(Az országtól/régiótól függően előfordulhat, hogy az IEEE802.11ac nem érhető el.)

Bluetooth 4.1-es verzió

Frekvenciasáv(ok)

<b>Vezeték nélküli LAN (IEEE 802.11ac/a/b/g/n)</b>	
Frekvenciatartomány	Kimeneti teljesítmény
2 400 - 2 483,5 MHz	< 20,0 dBm
5 150 - 5 250 MHz	< 23,0 dBm
5 250 - 5 350 MHz	< 20,0 dBm
5 470 - 5 725 MHz	< 20,0 dBm
5 725 - 5 850 MHz	< 13,9 dBm

<b>Bluetooth</b>	
Frekvenciatartomány	Kimeneti teljesítmény
2 400 - 2 483,5 MHz	< 10,0 dBm

RMF-TX310E

<b>Bluetooth</b>	
Frekvenciatartomány	Kimeneti teljesítmény
2 400 - 2 483,5 MHz	< 10,0 dBm

## Szoftververzió

TV: PKG\_...\_...\_EUA

A szoftver verziójának kiderítéséhez nyomja meg a távvezérlő **HELP** gombját.

Távvezérlő: ...\_...\_...

Nyomja meg a **HOME** gombot, majd válassza a [Beállítások] → [Hangalapú távvezérlő] → [Szoftververzió] lehetőségét.

A jelen készülék/kiegészítő/részegység szoftverének/firmware-ének minden hivatalos jövőbeli frissítése változatlanul hagyja az eszköz 2014/53/EU szerinti megfelelőségét.

\* Nem minden tv rendelkezik DVB-T2 vagy DVB-S/S2 technológiával vagy műholdantenna-terminállal.

## Bemeneti/kimeneti aljzatok

Antenna (légi)/kábel

75 Ohmos külső antennacsatlakozó VHF/UHF-hez

Műholdantenna

F típusú anya csatlakozó, 75 ohm.

DISEqC 1.0, LNB 13 V/18 V és 22 kHz-es kapcsolójel, Egykábeles terjesztés EN50494.

 /  AV IN 1

Video/hang bemenet (minijack)

 /  COMPONENT IN

YPbPr (Komponens videó): 1080p (50, 60 Hz), 1080i (50, 60 Hz), 720p (50, 60 Hz), 576p, 576i, 480p, 480i

Hangbemenet (RCA aljzatok)

 AV IN 2

Video bemenet (közös RCA érintkező Y bemenettel)

HDMI IN 1/2/3/4 (támogatják a 4K felbontást, HDCP 2.2 kompatibilis)

Video:

4096 × 2160p (50, 60 Hz)<sup>\*1+2</sup>, 4096 × 2160p (24 Hz)<sup>\*1</sup>, 3840 × 2160p (50, 60 Hz)<sup>\*2</sup>, 3840 × 2160p (24, 25, 30 Hz), 1080p (30, 50, 60 Hz), 1080i (50, 60 Hz), 720p (30, 50, 60 Hz), 720/24p, 576p, 576i, 480p, 480i, PC formátumok<sup>\*3</sup>

\*1 Ha a bemenet felbontása 4096 × 2160 képpont, és a [Szélesvásznú mód] beállítás értéke [Normál], a megjelenített kép felbontása 3840 × 2160 képpont. 4096 × 2160 képpontos felbontás megjelenítéséhez állítsa a [Szélesvásznú mód] beállítást [Teljes 1] vagy [Teljes 2] értékre.

\*2 Csak HDMI IN 2/3. A 18 Gb/s támogatásához válassza ki a [HDMI-jelformátum] lehetőséget a [Jávitott formátum] beállításnál.

\*3 Részletes leírást a Súgóútmutatóban talál.



Audio:

5,1 csatornás lineáris PCM: 32/44,1/48/88,2/96/176,4/192 kHz 16/20/24 bit, Dolby Digital, Dolby Digital Plus és DTS

ARC (Audio Return Channel) (csak HDMI IN 3)  
(Kétcsatornás lineáris PCM: 48 kHz 16 bit, Dolby Digital, Dolby Digital Plus, DTS)

 DIGITAL AUDIO OUT (OPTICAL)

Digitális optikai csatlakozó (kétcsatornás lineáris PCM: 48 kHz 16 bit, Dolby Digital, DTS)

AUDIO OUT  /  (sztereó mini csatlakozó)

Fejhallgató, hangkimenet, mélynyomó

 1,  2,  3 (HDD REC)<sup>\*1</sup>

USB-eszköz csatlakozója ( 3 USB HDD-eszköz a FELVÉTEL funkcióhoz)

Az 1. és 2. USB-port támogatja a High Speed USB (USB 2.0) szabványt.

A 3. USB-port támogatja a Super Speed USB (USB 3.1 Gen 1) szabványt.



Feltételek hozzáférési modul (CAM) nyílása

 LAN

10BASE-T/100BASE-TX csatlakozó (A hálózati környezettől függően a csatlakozási sebesség különbözhet. A 10BASE-T/100BASE-TX kommunikáció sebessége és minősége nem garantált e tv-készülék esetén.)

 DC IN 19,5 V (csak a hálózati adapterrel rendelkező modellek)

Hálózati adapter bemenete

IR BLASTER<sup>\*1</sup>

IR Blaster-kábel bemenete (mini csatlakozó)

## Egyebek

Külön megvásárolható tartozékok

Fali konzol: SU-WL450

Üzemi hőmérséklet

0 °C – 40 °C között

Működési páratartalom

10 % – 80 % RH relatív páratartalom között (kicsapódás nélkül)

## Tápellátás, adatlap és egyebek

Tápellátás

Kivéve a hálózati adapterrel kiegészített modell 220 V – 240 V AC, 50 Hz

Csak a hálózati adapterrel rendelkező modellek 19,5 V DC hálózati adapterrel

Besorolás: Bemenet: 220 V – 240 V AC, 50 Hz

Energiahatékonysági osztály

KD-55XF80xx: A

KD-49XF80xx: A

KD-43XF80xx: A

Képernyőméret (átlósan mérve) (Kb.)

KD-55XF80xx: 138,8 cm / 55 hüvelyk

KD-49XF80xx: 123,2 cm / 49 hüvelyk

KD-43XF80xx: 108,0 cm / 43 hüvelyk

## Teljesítményfelvétel

[Normál] üzemmódban

KD-55XF80xx: 95 W

KD-49XF80xx: 85 W

KD-43XF80xx: 67 W

[Élénk] üzemmódban

KD-55XF8096: 166 W

KD-49XF8096: 143 W

KD-43XF8096: 120 W

## Átlagos éves energiafogyasztás\*<sup>2</sup>

KD-55XF80xx: 132 kWh

KD-49XF80xx: 118 kWh

KD-43XF80xx: 93 kWh

## Energiafogyasztás készenléti üzemmódban\*<sup>3,4</sup>

0,50 W (13 W szoftver-/EPG-frissítési üzemmódban)

## Kijelző felbontása

3 840 képpont (vízszintes) × 2 160 sor (függőleges)

## Kimeneti áramerősség

USB 1/2

5 V  $\overline{\text{---}}$  max. 500 mA

USB 3

5 V  $\overline{\text{---}}$  max. 900 mA

## Méreték (Kb.) (szé × ma × mé)

asztali állvánnyal

KD-55XF80xx: 123,2 × 77,2 × 25,2 cm

KD-49XF80xx: 109,6 × 69,1 × 25,2 cm

KD-43XF80xx: 96,4 × 61,7 × 24,2 cm

asztali állvány nélkül

KD-55XF80xx: 123,2 × 71,6 × 5,7 cm

KD-49XF80xx: 109,6 × 64,0 × 5,7 cm

KD-43XF80xx: 96,4 × 56,7 × 5,7 cm

## Tömeg (Kb.)

asztali állvánnyal

KD-55XF80xx: 18,6 kg

KD-49XF80xx: 12,9 kg

KD-43XF80xx: 10,8 kg

asztali állvány nélkül

KD-55XF80xx: 17,6 kg

KD-49XF80xx: 12,2 kg

KD-43XF80xx: 10,1 kg

\*1 Csak egyes régiókban/országokban/ tv-modellekben.

\*2 Éves energiafogyasztás, amely adat olyan televíziókészülék teljesítményfelvételén alapul, amelyet 365 napon keresztül napjában 4 órát üzemeltetnek. A tényleges energiafogyasztás a televízió használati módjától függ.

\*3 A megadott készenléti energiafogyasztást akkor éri el a tv-készülék, miután befejezte a szükséges belső folyamatokat.

\*4 Ha a tv-készülék csatlakoztatva van a hálózathoz, a készenléti üzemmód energiafelhasználása megnő.

## Megjegyzés

- Ne vegye ki a vakkártyát a tv CAM (feltételes hozzáférési modul) kártyanyílásából, csak amikor intelligens kártyát helyez be a CAM kártyanyílásba.
- A külön megvásárolható tartozékok elérhetősége az országtól/régiótól/tv-típus/árúkesztlettől függ.
- A forma és a műszaki adatok előzetes bejelentés nélkül megváltozhatnak.

## Megjegyzések a digitális tv-funkcióról

- Előfordulhat, hogy a digitális TV (digitális földfelszíni videoadás, műholdas- és kábeltelvízió), az interaktív szolgáltatások és a hálózati funkciók nem érhetők el minden országban vagy területen. Lehetőségs, hogy egyes funkciók nincsenek engedélyezve vagy nem működnek megfelelően bizonyos szolgáltatók és hálózati környezetek használata esetén. Egyes TV-szolgáltatók díjat számolhatnak fel a szolgáltatásaikért.
- Ez a TV támogatja az MPEG-2, H.264/ MPEG-4 AVC és H.265/ HEVC kodekeket használó digitális műsorszolgáltatást, de nem garantálható, hogy az idővel esetlegesen változó összes szolgáltatóval/ szolgáltatásjellel kompatibilis lesz.

## Védjegyekkel kapcsolatos információk

- A HDMI és a HDMI High-Definition Multimedia Interface kifejezések, valamint a HDMI embléma a HDMI Licensing Administrator, Inc. védjegyei vagy bejegyzett védjegyei az Amerikai Egyesült Államokban és más országokban.
- A gyártás a Dolby Laboratories licencengedélyével történt. A Dolby, Dolby Audio és dupla D szimbólum a Dolby Laboratories védjegyei.
- A „BRAVIA”, a BRAVIA és a BRAVIA Sync a Sony Corporation tulajdonát képező védjegy vagy bejegyzett védjegy.
- A Gracenote, a Gracenote embléma és szöveges logó és a „Powered by Gracenote” embléma a Gracenote, Inc. vállalat védjegye vagy bejegyzett védjegye az Egyesült Államokban és/vagy más országokban.
- Vewd® Core. Copyright 1995-2017 Vewd Software AS. All rights reserved.
- A Google, az Android TV, a Google Play, a Chromecast built-in, a YouTube és az egyéb kapcsolódó jelzések és emblémák a Google LLC védjegyei.

- A Wi-Fi®, a Wi-Fi Alliance®, a Wi-Fi Direct® és a Miracast® a Wi-Fi Alliance bejegyzett védjegyei.
- A Wi-Fi Protected Setup™ a Wi-Fi Alliance védjegye.
- A Wi-Fi CERTIFIED™ embléma a Wi-Fi Alliance hitelesítési jele.
- DTS-szabadalmakról lásd a <http://patents.dts.com> webhelyet. Készült a DTS, Inc. licence alapján. A DTS, a szimbólum, illetve a DTS és a szimbólum együttesen bejegyzett védjegyek, a DTS Digital Surround a DTS, Inc. védjegye. © DTS, Inc. Minden jog fenntartva.
- A Bluetooth® jelzés és emblémák a Bluetooth SIG, Inc. bejegyzett védjegyei, a Sony Corporation ezeket licencmegállapodás keretében használja. A többi védjegy és kereskedelmi megnevezés a megfelelő tulajdonosok tulajdona.
- A Netflix a Netflix, Inc. bejegyzett védjegye.
- A DiSEqC™ az EUTELSAT védjegye. Ez a tv-készülék támogatja a DiSEqC 1.0 szabványt. Ez a tv-készülék nem motoros antennák vezérlésére lett tervezve.
- A TUXERA a Tuxera Inc. cég Egyesült Államokban és más országokban bejegyzett védjegye.
- Az USB-IF SuperSpeed USB Trident embléma az USB Implementers Forum, Inc. bejegyzett védjegye. 
- Minden egyéb védjegy a megfelelő tulajdonosok tulajdonát képezi.

# Cuprins

INFORMAȚIE IMPORTANTĂ .....	3
Informații privind siguranța .....	3
Măsurile de precauție .....	5
Părți componente și comenzi .....	7
Comenzi și indicatoare .....	7
Utilizarea telecomenzii .....	8
Telecomandă - Descrierea părților componente .....	8
Schema de conexiuni .....	10
Montarea televizorului pe perete .....	12
Utilizarea dispozitivului opțional de montare pe perete .....	12
Depanare .....	13
Probleme și soluții .....	13
Specificații .....	14

## Conexiunea la internet și politica de confidențialitate a datelor personale

Acest produs se conectează la internet în timpul configurării inițiale odată cu conectarea la o rețea, pentru confirmarea conexiunii la internet, și ulterior pentru configurarea ecranului principal. Adresa dumneavoastră IP este utilizată pentru aceste configurări și pentru toate celelalte conexiuni la internet. Dacă nu doriți ca adresa dumneavoastră IP să fie utilizată, nu configurați funcția de internet wireless și nu conectați cablul de internet. Citiți informațiile privind confidențialitatea afișate în ecranele de configurare pentru detalii suplimentare despre conexiunile la internet.

## Introducere

Vă mulțumim că ați ales acest produs Sony. Înainte de a utiliza televizorul, vă rugăm să citiți cu atenție acest manual, după care să îl păstrați pentru a-l putea consulta ulterior.

### Notă

- Înainte de a utiliza televizorul, vă rugăm să citiți „Informații privind siguranța” (pagina 3).
- Imaginile și ilustrațiile utilizate în Ghidul de configurare și în acest manual au scop doar de referință și pot diferi față de produsul real.
- Simbolul „xx” care apare în numele modelului corespunde unei cifre numerice, aferente designului, culorii sau sistemului TV.

## Montarea suportului de masă la televizor

Consultați ghidul de configurare de pe partea de sus a ambalajului de protecție.

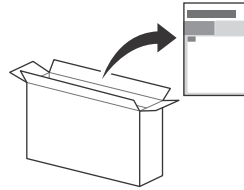

## Ajutor

Căutați mai multe instrucțiuni pentru depanare și alte informații utile direct din televizor. Apăsăți **HELP** de pe telecomandă pentru a afișa lista subiectelor sau pentru a căuta după cuvinte-cheie.

## Ghid de asistență (manual)

Pentru informații mai detaliate, selectați [Ghid de asistență] din meniul Ajutor al televizorului. Puteți accesa ghidul de asistență și din computer sau smartphone (informații pe coperta spate).

## Unde se află eticheta de identificare

Etichetele cu numărul modelului, data fabricației (an/lună) și tensiunea de alimentare se află în partea posterioară a televizorului sau pe ambalaj.

Pentru modelele cu adaptor de priză inclus: Etichetele pentru modelul și numărul de serie al adaptorului de priză se află în partea de jos a adaptorului.

## ATENȚIE

PENTRU A ÎMPIEDICA  
RĂSPÂNDIREA  
INCENDIILOR, PĂSTRAȚI  
LUMÂNĂRILE ȘI ALTE FLĂCĂRI  
DESCHISE DEPARTE DE ACEST  
PRODUS, ÎNTOTDEAUNA.



## INFORMAȚIE IMPORTANTĂ

Producătorul acestui aparat este: Sony Corporation, 1-7-1 Konan Minato-ku Tokyo, 108-0075 Japonia. Întrebări legate de conformitatea aparatului cu legislația Uniunii Europene pot fi adresate: Sony Belgium, bijkantoor van Sony Europe Limited, Da Vincilaan 7-D1, 1935 Zaventem, Belgia. Pentru orice întrebări legate de service sau de garanție, vă rugăm să consultați documentele de garanție ce însoțesc aparatul.

## Observație cu privire la echipamentul radio



Prin prezenta, Sony Corporation declară că echipamentul radio de tipurile KD-55XF8096, KD-49XF8096, KD-43XF8096 este în conformitate cu directiva 2014/53/UE. Textul integral al declarației de conformitate UE este disponibil la următoarea adresă internet: <http://www.compliance.sony.de/>

Acest echipament radio poate fi utilizat în UE fără încălcarea cerințelor în vigoare privind utilizarea spectrului de frecvențe radio.

Notificare către clienți: informațiile de mai jos sunt valabile numai pentru echipamentele comercializate în țările unde se aplică directivele UE.

Sistemul TV fără fir poate fi utilizat în următoarele țări:

AT, BE, HR, CY, CZ, DK, EE, FI, FR, DE, EL, HU, IE, IT, LV, LT, LU, MT, NL, PL, PT, SK, SI, ES, SE, UK, IS, LI, NO, CH, BG, RO, TR, AL, BA, MK, MD, RS, ME, Kosovo

Acest echipament poate funcționa în alte țări non-UE.

## Informații privind siguranța

### ATENȚIE

#### Atenție!

Pericol de explozie dacă bateria este înlocuită cu una de tipul incorect.

Nu expuneți bateriile la temperaturi excesive, de exemplu la soare, nu le aruncați în foc și nu le expuneți la o presiune a aerului extrem de scăzută care poate cauza explozarea bateriilor sau scurgerea de lichid sau gaz inflamabil.

#### Pericol de instabilitate

Televizorul poate cădea și poate cauza vătămări corporale grave sau deces.

Nu așezați niciodată televizorul pe o suprafață instabilă. Acesta poate cădea și poate cauza vătămări corporale grave sau deces. Multe accidente, mai ales cele suferite de către copii, pot fi prevenite prin luarea câtorva măsuri de siguranță elementare, cum ar fi:

- Utilizați comodele sau măsuțele recomandate de către producătorul televizorului.
- Utilizați numai piese de mobilier care pot susține în siguranță televizorul.
- Aveți grijă ca televizorul să nu depășească marginea piesei de mobilier pe care este așezat.
- Nu așezați televizorul pe piese de mobilier înalte (de exemplu, dulapuri sau biblioteci) fără a ancora de un suport adecvat atât piesa de mobilier, cât și televizorul.
- Nu așezați televizorul pe mileuri, fețe de masă sau alte materiale textile aflate între televizor și piesa de mobilier pe care acesta este amplasat.
- Explicați-le copiilor pericolele la care se pot expune dacă se urcă pe mobilă pentru a ajunge la televizor sau la butoanele de comandă.

Măsurile de siguranță de mai sus trebuie luate și în cazul în care mutați televizorul într-un alt loc în vederea depozitării.

## Instalare/Configurare

Instalați și utilizați televizorul conform instrucțiunilor prezentate în continuare, pentru a evita riscurile de incendii, șocurile electrice sau deteriorări/răniri.

Aparatele conectate la împământarea de protecție a rețelei clădirii prin priza de alimentare sau prin intermediul altor dispozitive cu o conexiune pentru împământare – și la un sistem de distribuție TV folosind un cablu coaxial pot reprezenta, în anumite condiții, un pericol de incendiu. Prin urmare, conectarea la un sistem de distribuție TV trebuie realizată prin intermediul unui dispozitiv care să asigure izolația electrică sub o anumită gamă de frecvență (izolator galvanic, vezi EN 60728-11).

### Instalarea

- Televizorul trebuie instalat în apropierea unei prize ușor accesibile.
- Așezați televizorul pe o suprafață dreaptă și stabilă, pentru a evita căderea acestuia și vătămarea corporală sau pagubele materiale.
- Instalați televizorul într-un loc de unde nu poate fi tras, împins sau răsturnat.
- Instalați televizorul astfel încât suportul de masă al acestuia să nu iasă în afara suportului de televizor (neinclus). Dacă suportul de masă iese în afara suportului de televizor, este posibil ca televizorul să se răstoarne, să cadă și să provoace vătămări corporale sau să se deterioreze.

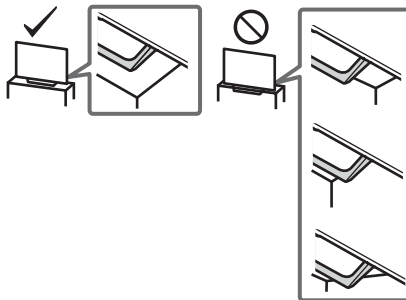

- Instalarea televizorului pe perete trebuie executată numai de către persoane calificate.
- Din motive de siguranță, se recomandă cu insistență utilizarea accesoriilor Sony, inclusiv:
  - Dispozitiv de montare pe perete SU-WL450
- Asigurați-vă că folosiți șuruburile furnizate cu dispozitivul de montare pe perete atunci când montați dispozitivul de montare pe perete la aparatul TV. Șuruburile furnizate sunt indicate conform ilustrației atunci când măsurarea se face de la suprafața de montare a dispozitivului de montare pe perete. Diametrul și lungimea șuruburilor diferă în funcție de modelul dispozitivului de montare pe perete. Utilizarea altor șuruburi decât a celor furnizate poate avea ca rezultat deteriorarea internă a televizorului sau căderea acestuia, etc.

8 mm - 12 mm

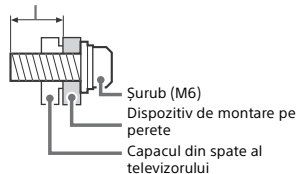

RO

## Transportul

- Înainte de a deplasa televizorul, decuplați toate cablurile.
- La transportul unui televizor de mari dimensiuni, este recomandată participarea a două sau trei persoane.
- Când transportați manual aparatul TV, susțineți-l așa cum este prezentat mai jos. Nu forțați panoul LCD sau cadrul din jurul ecranului.
- Atunci când ridicați sau mutați televizorul, țineți-l bine de partea de jos.

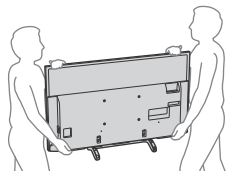

- Feriți televizorul de șocuri mecanice și de vibrații prea puternice în timpul transportului.
- Când duceți aparatul la reparat sau când vă mutați, folosiți ambalajul original.

## Asigurarea stabilității

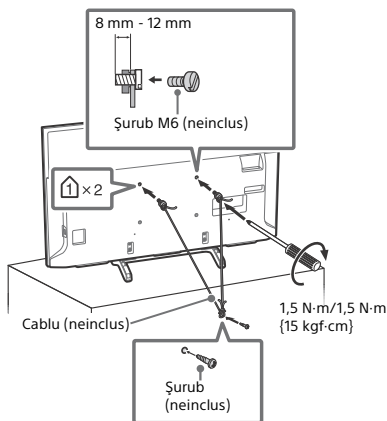

## Ventilație

- Nu acoperiți niciodată orificiile de aerisire și nu introduceți obiecte în interiorul carcasei aparatului.
- Lăsați suficient spațiu în jurul televizorului, așa cum este indicat mai jos.
- Se recomandă cu insistență să utilizați dispozitivul de montare pe perete furnizat de firma Sony, pentru că acesta asigură o ventilație adecvată.

## Instalarea pe perete

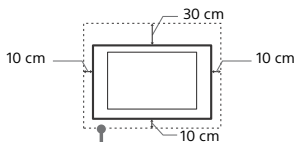

Lăsați cel puțin atât spațiu în jurul televizorului.

## Instalarea pe un suport

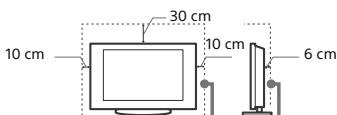

Lăsați cel puțin atât spațiu în jurul televizorului.

- Pentru a asigura o ventilație corespunzătoare și a evita adunarea prafului și a murdăriei:
  - Nu așezați televizorul culcat, cu susul în jos, pe spate sau lateral.
  - Nu puneți televizorul pe un raft, pe cover, în pat sau într-un dulap.
  - Nu acoperiți televizorul cu materiale textile, de exemplu cu o draperie, și nici cu alte obiecte, de exemplu ziare etc.
  - Nu instalați televizorul așa cum este arătat mai jos.

Circulația aerului este blocată.

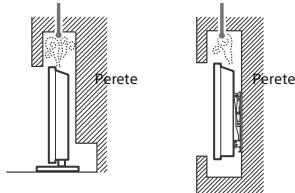

## Cablul de alimentare

Pentru a evita riscul de incendii, șocuri electrice sau deteriorări și răniri, manevrați cablul de alimentare și ștecherul respectând următoarele:

- Utilizați exclusiv un cablu de alimentare marca Sony, nu de la alte firme.
- Introduceți complet ștecherul în priză.
- Acest aparat poate funcționa numai la tensiuni de 220 V – 240 V c.a.
- Când conectați alte cabluri, aveți grijă să decuplați cablul de alimentare, pentru siguranța dvs., și aveți grijă să nu vă încurcați picioarele între cabluri.
- Decuplați cablul de alimentare de la priză înainte de a deplasa sau de a deplasa televizorul.
- Țineți cablul de alimentare la distanță de sursele de căldură.
- Decuplați ștecherul cablului de alimentare de la priză și curățați-l cu regularitate. Dacă există praf pe ștecher și acesta se umezește, este posibil ca izolația să fie deteriorată, ceea ce poate duce la declanșarea de incendii.

## Notă

- Nu utilizați la alte echipamente cablul de alimentare furnizat.
- Nu găuriți, nu îndoiți și nu răsucliiți excesiv cablul de alimentare. Firele din interior se pot dezizola sau se pot rupe.
- Nu modificați cablul de alimentare.
- Nu așezați obiecte grele pe cablul de alimentare.
- Nu trageți de cablul propriu-zis pentru decuplarea aparatului de la priză.
- Nu conectați prea multe aparate la aceeași priză de rețea.
- Nu utilizați un ștecher care nu se potrivește cu priză.

## NOTĂ PRIVIND ADAPTORUL DE REȚEA (numai pentru modelele livrate cu adaptor de priză)

### Atenție

Pentru a reduce riscul de incendii sau electrocutare, nu expuneți acest aparat la ploaie sau umezeală.

Pentru a preveni pericolul de incendii sau de lovituri, nu așezați obiecte pline cu lichide, cum ar fi vase, pe aparat. Nu instalați acest echipament într-un spațiu închis, cum ar fi un raft de cărți sau un obiect similar.

- Asigurați-vă că priză de rețea este instalată în apropierea echipamentului și va fi ușor accesibilă.
- Asigurați-vă că folosiți adaptorul de priză și cablul de alimentare incluse.
- Nu utilizați niciun alt adaptor de priză. Acest lucru poate produce o defecțiune.



- Conectați adaptorul de priză la o priză de rețea ușor accesibilă.
- Nu înfășurați cablul de alimentare în jurul adaptorului de priză. Miezul firului se poate tăia și/sau poate produce o defecțiune a receptorului media.



- Nu atingeți adaptorul de priză cu mâinile ude.
- Dacă observați vreo anomalie la adaptorul de priză, scoateți-l imediat din priză.
- Aparatul nu este deconectat de la rețea atâta vreme cât este conectat la priză de rețea, chiar dacă aparatul în sine a fost oprit.
- Deoarece adaptorul de priză se încălzește atunci când este folosit pentru o perioadă îndelungată, este posibil să simțiți că este fierbinte atunci când îl atingeți cu mâna.

## Moduri interzise de utilizare

Nu instalați nu utilizați televizorul în locații, medii înconjurătoare sau situații de genul celor prezentate mai jos, deoarece este posibil ca televizorul să producă incendii, șocuri electrice, deteriorări și/sau leziuni.

### Locații:

- În exterior (la lumină solară directă), pe malul mării, pe o navă sau barcă, în interiorul unui vehicul, în instituții medicale, în locuri instabile, în apropierea apei, în locuri supuse la ploaie, umezeală sau fum.

### Medii:

- Locuri unde este foarte cald sau umed, unde există mult praf; în spații unde există insecte care pot pătrunde în interior; în locații unde poate fi supus la vibrații mecanice, în apropierea unor obiecte cu flăcări deschise (lumânări, etc.). Televizorul nu trebuie expus la picături sau stropire, și nu trebuie așezate deasupra lui recipiente ce conțin lichide, de exemplu vase.

### Situații:

- Utilizare în cazul în care aveți mâinile ude, cu carcasa demontată, sau când există dispozitive atașate care nu au fost recomandate de producător. Decuplați televizorul de la priză, precum și antena de exterior în timpul furtunilor.
- Instalare TV astfel încât să iasă în afară într-un spațiu deschis. Se pot înregistra vătămări corporale sau există pericolul să fie lovit cu diverse obiecte.



- Amplasare TV într-un spațiu cu umiditate sau praf sau într-o încăpere cu fum sau abur cu grăsimi (în apropierea spațiilor de gătit sau a umidificatoarelor). Se pot produce incendii, șocuri electrice sau deteriorări.
- Instalare TV în spații expuse la temperaturi extreme, precum în lumina directă a soarelui, în apropierea unui radiator sau a unei surse de căldură. Este posibil ca televizorul să se supraîncălzească într-o astfel de situație lucru ce poate duce la deformarea carcasei și/sau la defectarea televizorului.



- În cazul în care televizorul este așezat în vestiarul unei băi publice sau a unor băi termale, televizorul se poate defecta din cauza sulfului din atmosferă, etc.



- Pentru o calitate optimă a imaginii, nu expuneți ecranul la iluminare sau lumină solară directă.
- Evitați mutarea televizorului dintr-o zonă răcoasă în alta caldă. Modificările bruște de temperatură ambientală pot crea condens. Aceasta poate duce la distorsionarea imaginii televizorului și/sau la culori estompate. Dacă aceasta este situația, înainte de a conecta din nou televizorul la rețeaua de alimentare, permiteți evaporarea completă a umezelii.

## Părți componente sparte:

- Nu aruncați obiecte spre televizor. Sticla ecranului se poate sparge la impact, cauzând răni grave.
- Dacă se sparge carcasa televizorului, nu o atingeți înainte de a decupla cablul de alimentare de la priză. În caz contrar, se pot produce șocuri electrice.

## Când aparatul nu este utilizat

- Dacă nu utilizați televizorul câteva zile, decuplați-l de la rețea din motive ecologice și de siguranță.
- Deoarece televizorul nu este decuplat de la rețea dacă este doar oprit, scoateți ștecherul din priză pentru deconectarea completă.
- Unele televizoare pot dispune de opțiuni pentru a căror utilizare este necesar ca televizorul să fie lăsat în standby pentru a funcționa corespunzător.

## Pentru copii

- Nu lăsați copiii să se cațere pe televizor.
- Nu lăsați accesoriile de mici dimensiuni la îndemâna copiilor, deoarece pot fi înghițite accidental.

## În cazul în care apar următoarele probleme...

**Oprii** și decuplați imediat aparatul de la priză dacă survine vreuna dintre problemele prezentate mai jos. Solicitați-i distribuitorului dumneavoastră sau unui centru de service Sony ca o persoană calificată să verifice televizorul.

### Când:

- Este deteriorat cablul de alimentare.
- Ștecherul nu se potrivește cu priză.
- Televizorul a fost deteriorat prin cădere, lovire sau izbirea cu un alt obiect.
- Vreun obiect sau lichid a pătruns în interiorul carcasei.

## Despre temperatura televizorului LCD

Când televizorul LCD este utilizat pentru o perioadă îndelungată, zonele din jurul panoului se încălzesc. Este posibil ca zonele respective să fie fierbinți la pipăit.

## Măsurile de precauție

### Vizionarea la televizor

- Asigurați o iluminare moderată a camerei, deoarece nu este recomandată vizionarea televizorului o perioadă îndelungată de timp, în condiții de iluminare scăzută, deoarece vă poate fi afectată vederea.
- Când utilizați căștile, evitați audierea la un nivel ridicat al volumului, deoarece vă poate fi afectat auzul.

### Ecranul LCD

- Deși ecranul LCD este produs folosindu-se o tehnologie de înaltă precizie și 99,99 % sau mai mult dintre pixelii funcționează, este posibilă existența unor minuscul puncte negre sau a unor luminoase (roșii, albastre sau verzi) care să apară în mod constant pe ecranul LCD. Aceasta este o proprietate structurală a ecranului LCD și nu constituie o disfuncționalitate.
- Nu împingeți și nu zgâriați filtrul frontal, și nu așezați obiecte pe partea de sus a acestui televizor. Imaginea poate deveni neuniformă sau ecranul LCD se poate deteriora.
- Dacă televizorul este utilizat într-un loc cu temperatură scăzută, poate apărea un efect de prelungire nereglată a liniilor orizontale, sau imaginea poate deveni întunecată. Aceasta nu reprezintă o defecțiune. Fenomenul va dispărea pe măsură ce temperatura crește.
- Pot apărea imagini remanente în cazul în care sunt afișate în mod continuu imagini statice. Acestea pot să dispară după câteva momente.
- Ecranul și carcasa se încălzesc când televizorul este în uz. Aceasta nu reprezintă o disfuncționalitate.
- Ecranul LCD conține o cantitate mică de cristale lichide. Respectați instrucțiunile și regulamentele locale în vigoare cu privire la dezafectarea echipamentului.

## Manevrarea și curățarea suprafeței ecranului/ carcasei televizorului

Decuplați cablul de alimentare de la priză înainte de a curăța televizorul.

Pentru a evita degradarea materialului sau deteriorarea acoperirii ecranului, respectați următoarele măsuri de precauție.

- Pentru a îndepărta praful de pe ecran și carcasă, ștergeți ușor cu o bucată de pânză moale. Dacă praful este persistent, ștergeți cu o pânză moale, ușor umezită într-o soluție slabă de detergent.
- Nu pulverizați niciodată apă sau detergent direct pe televizor. Poate să picure în partea de jos a ecranului sau pe componentele exterioare și să pătrundă în televizor, provocând astfel defectarea televizorului.
- Nu utilizați niciodată pastă abrazivă, substanțe de curățare alcaline/acide, praf de curățat sau solvenți volatili, cum ar fi alcoolul, benzina, diluanții sau insecticidele. Utilizarea unor astfel de materiale sau contactul prelungit cu materiale din cauciuc sau vinil poate duce la daune ale suprafeței ecranului și materialului carcasei.
- Nu atingeți ecranul televizorului dacă aveți substanțe chimice pe mâini, de exemplu cremă de mâini sau cremă de protecție solară.
- Se recomandă aspirarea periodică a orificiilor de ventilație pentru a asigura ventilația corespunzătoare.
- Când ajustați unghiul de vizionare al televizorului, deplasați lent aparatul, pentru a evita desprinderea sau alunecarea de pe suportul său stabil.



## Echipamentul opțional

- Păstrați componentele opționale sau oricare alte dispozitive care emit radiații electromagnetice la distanță de televizor. În caz contrar, pot apărea distorsiuni și/sau zgomot.
- În urma testelor efectuate, s-a stabilit că acest echipament respectă limitele impuse de directiva CEM la utilizarea unui cablu de semnal mai scurt de 3 metri.
- În urma testelor efectuate, s-a stabilit că acest echipament respectă limitele impuse de directiva CEM la utilizarea unui cablu RF mai scurt de 30 de metri pentru portul de antenă/satelit/CATV.

## Recomandare privind mufa de tip F

Proiecția firului interior de la partea de conexiune nu trebuie să depășească 1,5 mm.

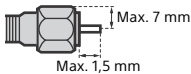

(Desen de referință al mufei de tip F)

## Funcționarea fără fir a unității

- Nu utilizați acest aparat în apropierea echipamentelor medicale (stimulator cardiac, etc.), deoarece poate cauza funcționarea defectuoasă a echipamentului medical.
- Cu toate că această unitate transmite/recepționează semnale codate, trebuie să fiți atenți la interceptările neautorizate. Nu ne asumăm responsabilitatea pentru eventualele probleme care pot apărea.
- Acest echipament se va instala și utiliza păstrând o distanță de cel puțin 20 de cm între antena acestui dispozitiv și corpul utilizatorului.

## Măsuri de precauție la manipularea telecomenzii

- Respectați polaritatea corectă când introduceți bateriile.
- Nu utilizați baterii de tip diferit și nu amestecați baterii vechi cu unele noi.
- Dezafecțiți bateriile în mod ecologic. Este posibil ca, în anumite regiuni, reciclarea bateriilor să fie reglementată prin lege. Vă rugăm consultați autoritățile dvs. locale.
- Manevrați telecomanda cu grijă. Nu o scăpați pe jos, nu călcați pe ea și nici nu vărsați vreun lichid peste aceasta.
- Nu puneți telecomanda într-un loc apropiat de o sursă de căldură, în bătaia directă a razelor soarelui, sau într-o încăpere umezită.

## Dezafectarea televizorului



### Dezafectarea echipamentelor electrice și electronice vechi (Se aplică pentru țările membre ale Uniunii Europene și pentru alte țări cu sisteme de colectare separată)

Acest simbol aplicat pe produs sau pe ambalajul acestuia, indică faptul că acest produs nu trebuie considerat un deșeu menajer. În schimb, produsul trebuie predat punctelor

corespunzătoare de reciclare a echipamentelor electrice și electronice. Asigurându-vă de faptul că acest produs este dezafectat în mod corect, veți ajuta la prevenirea consecințelor negative pentru mediu și pentru sănătatea umană, care, în caz contrar, pot fi afectate de către manipularea și dezafectarea incorectă. Reciclarea materialelor va ajuta la conservarea resurselor naturale. Pentru mai multe detalii legate de reciclarea acestui produs, vă rugăm să contactați primăria dvs. sau magazinul de unde ați cumpărat produsul.



### Dezafectarea bateriilor uzate (se aplică pentru țările membre ale Uniunii Europene și pentru alte țări cu sisteme de colectare separată)

Acest simbol aplicat pe baterie sau pe ambalaj indică faptul că bateria furnizată împreună cu produsul nu trebuie considerată reziduu

menajer. Pe anumite tipuri de baterii, acestui simbol i se pot asocia simbolurile anumitor substanțe chimice. Simbolul pentru plumb (Pb) este adăugat dacă bateria conține mai mult de 0,004 % plumb. Asigurându-vă de faptul că aceste baterii sunt dezafectate în mod corect, veți ajuta la prevenirea consecințelor negative pentru mediu și pentru sănătatea umană, care pot fi afectate de către manipularea și dezafectarea incorectă a bateriei. Reciclarea acestor materiale va ajuta la conservarea resurselor naturale. În cazul produselor care, din motive legate de siguranță, performanță sau integritate a datelor, necesită o conexiune permanentă cu bateria încorporată, aceasta trebuie înlocuită numai de către personalul specializat din centrele de service. Pentru a vă asigura de faptul că bateria va fi dezafectată în mod corespunzător, predați produsul la sfârșitul duratei de funcționare la centrele adecvate de colectare pentru deșeurile electrice și electronice. Pentru celelalte tipuri de baterii, vă rugăm să consultați secțiunea în care este explicat modul de îndepărtare a bateriei din produs în condiții de siguranță. Predați bateria uzată la un centru de colectare și reciclare a bateriilor. Pentru mai multe informații detaliate referitoare la reciclarea acestei baterii, vă rugăm să contactați primăria dvs., serviciul dvs. local de eliminare a deșeurilor menajere sau magazinul de unde ați achiziționat produsul sau bateria.

# Părți componente și comenzi

## Comenzi și indicatoare

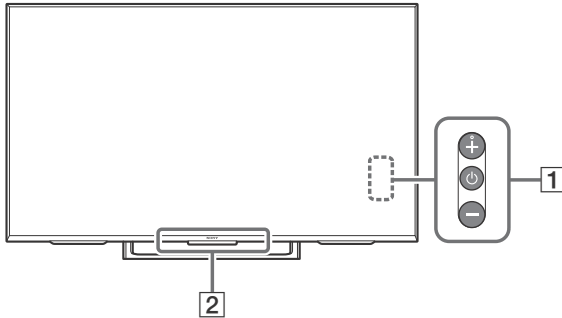

### 1 ⏻ (Alimentare) /+/-

#### **Dacă TV este oprit,**

Apăsați ⏻ pentru pornire.

#### **Dacă TV este pornit,**

Țineți apăsat ⏻ pentru a opri televizorul.

Apăsați ⏻ în mod repetat pentru a schimba funcția, apoi apăsați butonul + sau - pentru a:

- Reglează volumul.
- Selectare canal.
- Selectare sursă de intrare pentru TV.

### 2 **Senzor telecomandă\* / Senzor de lumină\* / LED de iluminare**

Ledul de iluminare se aprinde continuu sau intermitent, în funcție de starea televizorului.

Pentru mai multe informații, consultați Ghidul de asistență.

\* Nu poziționați nimic în apropierea senzorului.

# Utilizarea telecomenzii

## Telecomandă - Descrierea părților componente

Forma, amplasarea, disponibilitatea și funcționarea butonului telecomenzii pot varia în funcție de regiune/țară/modelul televizorului.

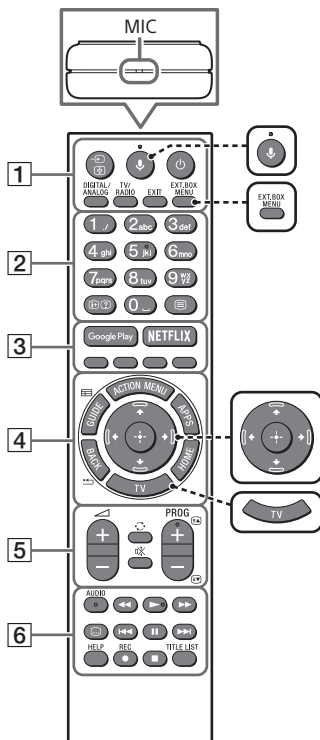

### 🎤 (Microfon)

Utilizați funcția Căutare vocală. (de ex., căutarea diferitelor elemente de conținut după voce.)



### EXT.BOX MENU

Afișarea meniului decodorului conectat (decodorul pentru televiziune prin cablu/satelit).

- În cazul modelelor prevăzute cu IR Blaster, conectați și configurați IR Blaster (pagina 11).
- Meniul decodorului extern poate fi afișate pentru unele dispozitive compatibile HDMI CEC atunci când IR Blaster nu este prevăzut/ conectat.



### ⬆️/⬇️/⬅️/➡️/⬆️ (buton direcțional tip D-Pad)

Parcurea și selectarea opțiunilor de meniu afișate pe ecran.



### TV

Trecerea la un canal de televiziune sau intrare și afișarea barei de meniu a televizorului.

### 1 (Selectare intrare/Reținere text)

În modul TV: Afișați și selectați sursa de intrare.

În modul Text: Reține pagina curentă.

### (TV standby)

Porniți sau opriți televizorul (mod standby).

### DIGITAL/ANALOG

Comută între modul digital și modul analogic.

### TV/RADIO

Comută între transmisiile TV sau RADIO.

### EXIT

Revine la ecranul precedent sau părăsește meniul. Când este disponibil un serviciu de aplicație interactivă, apăsați pentru a părăsi serviciul.

### 2 Butoane numerice

#### / (Afișare informații/text)

Afișează informații.

#### (Text)

Afișează informații de tip text.

### 3 Google Play

Accesează serviciul online „Google Play”.

#### **NETFLIX (Numai pentru anumite țări/ regiuni/modele de televizor)**

Accesează serviciul online „NETFLIX”.

#### **Butoane colorate**

Execută funcția corespunzătoare la momentul respectiv.

### 4 ACTION MENU

Afișează o listă de funcții contextuale.

#### **GUIDE/**

Afișează ghidul digital de programe.

#### **APPS**

Accesarea diverselor servicii și aplicații.

#### **BACK/**

Revine la ecranul precedent.

#### **HOME**

Afișează meniul principal al televizorului.

### 5 +/- (Volum)

Reglează volumul.

#### (Salt)

Se alternează între două canale sau intrări.

Televizorul alternează între canalul sau intrarea curentă și canalul sau intrarea selectată anterior.



#### (Anulare sunet)

Reduce volumul sunetului la minimum.

Apăsăți din nou pentru restabilirea sunetului.

#### **PROG +/-/** **/**

În modul TV: Selectare canal.

În modul Text: Selectează pagina următoare  sau cea precedentă .

### 6 AUDIO

Modifică limba pentru programul vizualizat curent.



Operează conținutul media la televizor și la dispozitivul compatibil BRAVIA Sync conectat.

#### (Setări subtitrare)

Se activează sau se dezactivează subtitrarea (când funcția este disponibilă).

#### **HELP**

Afișează meniul de asistență. Ghidul de asistență poate fi accesat de aici.

#### **REC**

Înregistrează programul curent cu funcția de înregistrare USB HDD.

#### **TITLE LIST**

Afișează lista titlurilor.

# Schema de conexiuni

Pentru mai multe informații despre conexiuni, consultați Ghidul de asistență prin apăsarea butonului **HELP** de pe telecomandă.

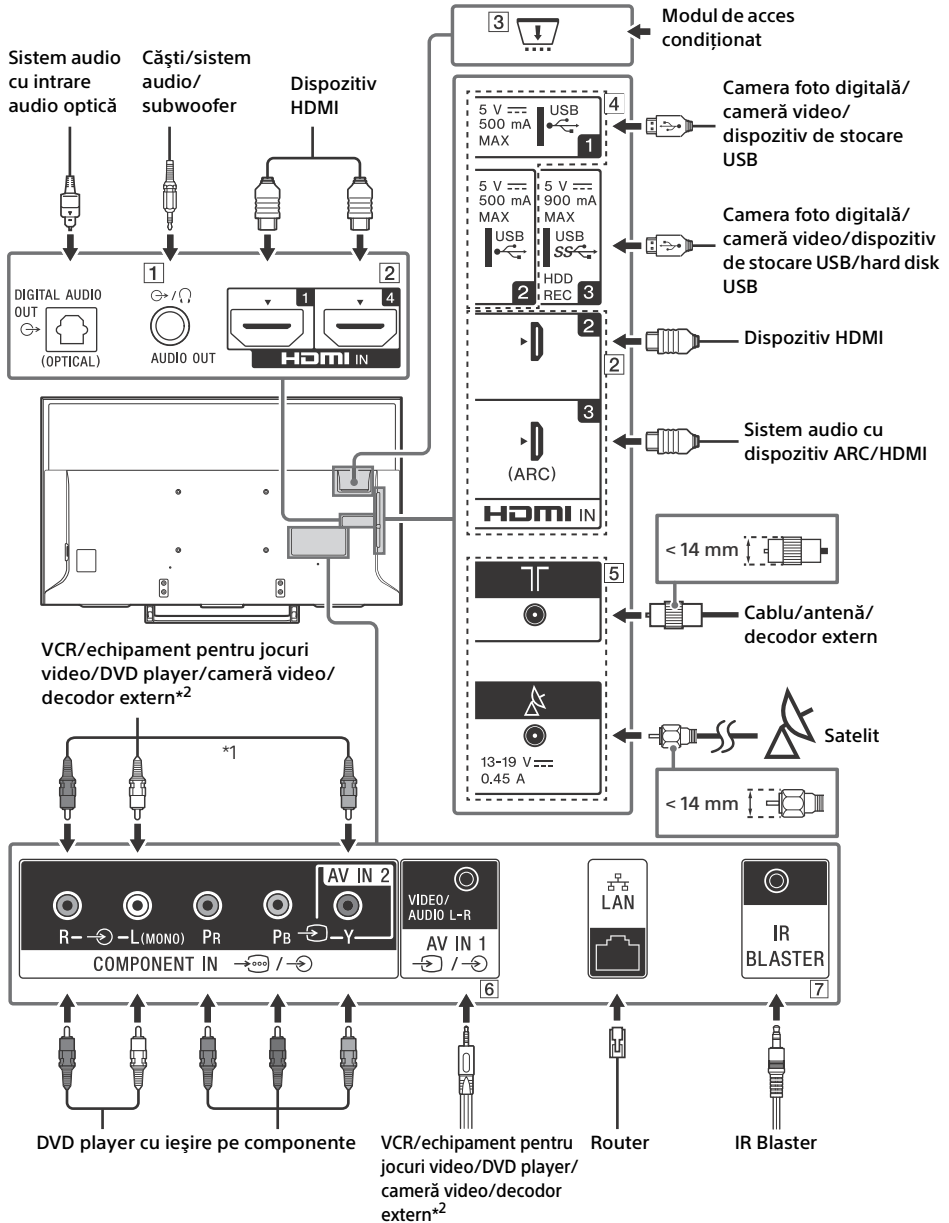

### 1 AUDIO OUT

- Acceptă numai minimufă stereo cu 3 pini.
- Pentru a asculta sunetele televizorului prin intermediul echipamentului conectat, apăsați pe **HOME**. Selectați [Setări] → [Sunet] → [Căști/Leșire audio], apoi selectați elementul dorit.

### 2 HDMI IN 1/2/3/4

- Interfața HDMI poate transfera informațiile video și audio în format digital printr-un singur cablu.

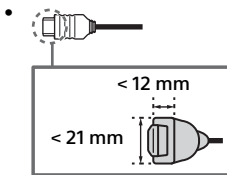

#### • HDMI IN 3 ARC (Canal de retur audio)

Conectați sistemul audio la HDMI IN 3 pentru a transmite semnalele audio ale televizorului la sistemul audio. Sistemele audio care acceptă HDMI ARC pot trimite semnale video la televizor și pot primi semnale audio de la televizor prin intermediul aceluiași cablu HDMI. Dacă sistemul dumneavoastră audio nu acceptă HDMI ARC, este necesară o conexiune suplimentară cu DIGITAL AUDIO OUT (OPTICAL).

### 3 CAM (modul de acces condiționat)

- Asigură accesul la serviciile de televiziune cu plată. Pentru detalii, consultați manualul de instrucțiuni furnizat cu modulul dumneavoastră CAM.
- Nu introduceți cartela inteligentă direct în fanta CAM a televizorului. Aceasta trebuie montată în modulul de acces condiționat furnizat de către distribuitorul dumneavoastră autorizat.
- CAM nu este acceptat în unele țări/zone. Consultați-vă cu distribuitorul dumneavoastră autorizat.
- Este posibilă apariția unui mesaj CAM la comutarea la un program digital după utilizarea videoclipurilor de pe internet.

### 4 USB 1/2, USB 3 (HDD REC)\*<sup>3</sup>

- Conectarea unui dispozitiv USB de mari dimensiuni poate afecta alte dispozitive conectate în afară de acesta.
- La conectarea unui dispozitiv USB de mari dimensiuni, conectați-l la mufa USB 1.
- Conectați un hard disk USB la portul USB 3 (albastru).

### 5 T (Intrare RF), (Intrare satelit)

- Conexiuni pentru antenă/cablu și satelit.

### 6 AV IN 1

- Pentru o conexiune de tip compozit, utilizați un cablu prelungitor analog (neinclus).

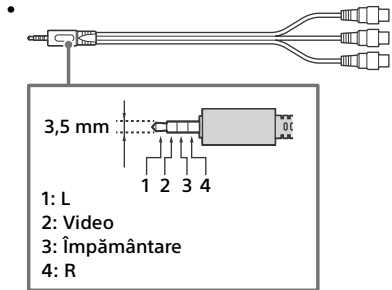

### 7 IR BLASTER\*<sup>3</sup>

- Utilizați telecomanda Sony pentru a controla decodorul extern (decodorul pentru televiziune prin cablu/satelit). Conectați cablul IR Blaster\*<sup>3</sup> la mufa IR Blaster de pe televizor. Introduceți unul sau ambele capete după cum se arată în imaginea de mai jos.

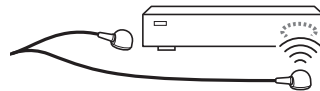

- Pentru a configura IR Blaster, apăsați **HOME** și selectați [Setări] → [Intrări externe] → [Configurare IR Blaster].

\*1 Pentru a conecta un echipament mono folosiți mufa audio L (MONO).

\*2 În cazul unui dispozitiv extern prevăzut numai cu SCART AV OUT, utilizați un adaptor SCART-RCA și un cablu prelungitor analog.

\*3 Numai pentru anumite țări/regiuni/modele de televizor.

# Montarea televizorului pe perete

## Utilizarea dispozitivului opțional de montare pe perete

În prezentul manual de instrucțiuni al televizorului sunt descriși numai pașii necesari pregătirii televizorului pentru instalarea pe suportul de fixare pe perete înainte de a-l monta efectiv pe perete.

### Pentru clienți:

Pentru protecția produsului și din motive de siguranță, Sony recomandă insistent ca instalarea televizorului să fie efectuată numai de către dealeri Sony sau contractori licențiați. Nu încercați să îl instalați dumneavoastră înșivă pe perete.

### Pentru distribuitorii Sony și contractanți:

Acordați atenție maximă aspectelor de siguranță în timpul instalării, întreținerii periodice și examinării produsului.

Este necesară o experiență suficientă pentru instalarea acestui produs, mai ales pentru a determina rezistența peretelui pentru a susține greutatea televizorului. Încredințați montajul acestui produs pe perete distribuitorilor Sony sau contractorilor licențiați și acordați o atenție adecvată aspectelor de siguranță în timpul instalării. Sony nu este responsabilă pentru daune materiale sau vătămări corporale cauzate de manipularea eronată sau instalarea necorespunzătoare.

Utilizați dispozitivul de montare pe perete SU-WL450 (neinclus) pentru instalarea televizorului pe perete.

La instalarea dispozitivului de montare pe perete, consultați și instrucțiunile de utilizare și ghidul de instalare furnizat cu dispozitivul de montare pe perete.

### Notă

- Depozitați șuruburile demontate într-o locație sigură, fără a le lăsa la îndemâna copiilor.
- Pentru a evita deteriorarea suprafeței ecranului LCD atunci când demontați televizorul din suportul de masă, așezați televizorul, cu ecranul orientat în jos, pe o suprafață dreaptă și stabilă și acoperită cu o cârpă moale și groasă.



Pentru instrucțiuni privind instalarea dispozitivului de montare pe perete, consultați informațiile de instalare (dispozitivului de montare pe perete) de pe pagina produsului pentru modelul televizorului dumneavoastră. [www.sony.eu/support/](http://www.sony.eu/support/)

## Pentru a demonta suportul de masă de la televizor

Numai KD-55XF80xx

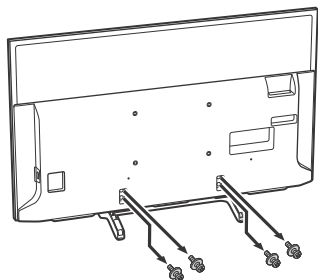

Numai KD-49/43XF80xx

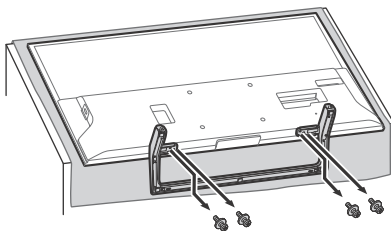



## Depanare

Pentru remedierea problemelor precum: cran negru, lipsa sunetului, imagine statică, televizorul nu răspunde la comenzi sau pierderea conexiunii la rețea, efectuați pașii de mai jos.

- 1 Reporniți televizorul prin apăsarea butonului de pornire/oprire de pe telecomandă până când se afișează un mesaj. Televizorul repornește. Dacă problema televizorului nu se remediază, scoateți cablul de alimentare din priză, așteptați timp de două minute și reintroduceți-l în priză.
- 2 Consultați meniul de asistență prin apăsarea butonului **HELP** de pe telecomandă.
- 3 Conectați televizorul la internet și actualizați software-ul.
- 4 Vizitați site-ul de asistență Sony (informațiile necesare se află pe capacul din spate).

### Atunci când se afișează mesajul [Este disponibilă o nouă actualizare a software-ului pentru sistemul TV...].

Sony vă recomandă în mod expres să actualizați software-ul televizorului prin selectarea opțiunii [Actualiz. acum]. Aceste actualizări îmbunătățesc performanța televizorului sau adaugă funcții noi.

Va apărea ecranul cu mesajul [Updating...] (Actualizare...), iar ledul de iluminare se aprinde intermitent în culoarea albă pe durata actualizării software-ului.

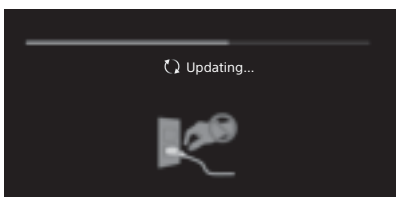

Nu scoateți din priză cablul de alimentare în curent alternativ în timpul actualizării software. Dacă procedați astfel, este posibil ca actualizarea software-ului să nu se finalizeze corespunzător și să determine o defecțiune software. Actualizările software-ului pot necesita până la 15 de minute.

**După ce introduceți cablul de alimentare în priză, este posibil ca televizorul să nu pornească pentru un timp, chiar dacă apăsați butonul de pornire/oprire de pe telecomandă sau de pe televizor.**

Inițializarea sistemului durează un anumit timp. Așteptați aproximativ un minut, apoi încercați din nou.

## Probleme și soluții

### Atunci când ledul de iluminare se aprinde intermitent în culoarea roșie.

- Numărați de câte ori se aprinde intermitent (intervalul de timp este de trei secunde). Reporniți televizorul prin deconectarea cablului de alimentare timp de două minute, apoi porniți televizorul. Dacă problema nu se remediază, scoateți cablul de alimentare din priză și luați legătura cu distribuitorul sau centrul de service Sony și specificați de câte ori s-a aprins intermitent ledul de iluminare.

### Televizorul nu recepționează semnale de la antenă/cablul.

- Verificați conectarea antenei (externă)/cablului și setările de amplificare.
- Selectați serviciul de televiziune terestră/prin cablu apăsând butonul **DIGITAL/ANALOG** de pe telecomandă. Dacă serviciul de transmisie nu este afișat, apăsați butonul **TV**, după care apăsați butonul **DIGITAL/ANALOG**.
- Semnalul antenei poate fi bruiațat dacă există un semnal puternic în apropiere.
- Dacă v-ați mutat sau încercați să recepționați posturi noi, încercați să căutați posturile prin selectarea opțiunii [Acord semnal digital].

### Televizorul nu recepționează semnale de la antena de satelit.

- Verificați dacă este corect conectat cablul antenei de satelit.
- Atunci când se afișează mesajul [Lipsă semnal. Detectat supraîncărcare LNB...], scoateți cablul de alimentare din priză. După aceea, asigurați-vă că este în bună stare cablul antenei de satelit și că nu este scurtcircuitat conectorul cablului de semnal.

### Telecomanda nu funcționează.

- Înlocuiți bateriile.

## Butonul EXT.BOX MENU de pe telecomandă nu funcționează.

- Conectați și configurați IR Blaster (numai pentru modelele prevăzute cu IR Blaster) (pagina 11).
- Conectați dispozitivul compatibil HDMI CEC (cu excepția modelelor prevăzute cu IR Blaster) și comutați la intrarea respectivă.

## Ați uitat codul pentru blocarea accesului copiilor.

- Introduceți 9999 pentru codul PIN și selectați [Schimbați Codul PIN].

## Zonele din jurul televizorului se încălzesc.

- Când televizorul este utilizat pentru o perioadă îndelungată, zonele din jurul televizorului se încălzesc. Este posibil ca zonele respective să fie fierbinți la pipăit.

## Specificații

### Sistem

#### Tip de panou

Panou LCD (Liquid Crystal Display - Afișaj cu cristale lichide), Retroiluminare cu leduri

#### Sistem TV

În funcție de țara/regiunea aleasă/modelul televizorului

Analogic: B/G, D/K, I

Digital: DVB-T/DVB-C

DVB-T2\*

Satelit\*: DVB-S/DVB-S2

#### Sistem culoare

PAL, SECAM, NTSC3.58 (Numai video), NTSC4.43 (Numai video)

#### Acoperire canale

În funcție de țara/regiunea aleasă/modelul televizorului

Analogic: UHF/VHF/Cablu

Digital: UHF/VHF/Cablu

Satelit\*: Frecvență IF 950 - 2.150 MHz

#### Ieșire audio

10 W + 10 W

#### Tehnologie wireless

Protocol IEEE802.11ac/a/b/g/n

(Este posibil ca, în funcție de țări/regiuni, protocolul IEEE802.11ac să nu fie disponibil.)

Bluetooth versiunea 4.1

#### Bandă (benzi) de frecvență

LAN wireless (IEEE 802.11ac/a/b/g/n)	
Gama de frecvență	Putere de ieșire
2.400 - 2.483,5 MHz	< 20,0 dBm
5.150 - 5.250 MHz	< 23,0 dBm
5.250 - 5.350 MHz	< 20,0 dBm
5.470 - 5.725 MHz	< 20,0 dBm
5.725 - 5.850 MHz	< 13,9 dBm

#### Bluetooth

Gama de frecvență	Putere de ieșire
2.400 - 2.483,5 MHz	< 10,0 dBm

#### RMF-TX310E

Bluetooth	
Gama de frecvență	Putere de ieșire
2.400 - 2.483,5 MHz	< 10,0 dBm

## Versiunea software

TV: PKG\_...\_EUA

Apăsați butonul **HELP** de pe telecomandă pentru a afla versiunea software-ului.

Telecomandă: ...

Apăsați **HOME**, apoi selectați [Setări] → [Telecomandă cu control vocal] → [Versiune software].

Nicio actualizare a software-ului/firmware-ului acestui echipament, al accesoriilor sau al componentelor nu va afecta conformitatea ulterioară cu directiva 2014/53/UE.

\* Nu toate modelele de televizoare dispun de tehnologia DVB-T2 sau DVB-S/S2 sau de mufă pentru antena de satelit.

## Mufe intrare/ieșire

### Antenă (exterioară)/cablu

Bornă externă 75 ohm pentru VHF/UHF

### Antenă de satelit

Conector mamă de tip F, 75 ohm.

DISeqC 1.0, LNB 13 V/18 V & ton 22 kHz, Distribuție printr-un singur cablu EN50494.

### AV IN 1

Intrare video/audio (mini mufă)

### COMPONENT IN

YPbPr (video pe componente): 1080p (50, 60 Hz), 1080i (50, 60 Hz), 720p (50, 60 Hz), 576p, 576i, 480p, 480i

Intrare audio (mufe fonon)

### AV IN 2

Intrare video (pin fonon comun cu intrarea Y)

### HDMI IN 1/2/3/4 (suport pentru rezoluție 4K, Compatibil cu HDCP 2.2)

Video:

4096 × 2160p (50, 60 Hz)<sup>\*1\*2</sup>, 4096 × 2160p (24 Hz)<sup>\*1</sup>, 3840 × 2160p (50, 60 Hz)<sup>\*2</sup>, 3840 × 2160p (24, 25, 30 Hz), 1080p (30, 50, 60 Hz), 1080/24p, 1080i (50, 60 Hz), 720p (30, 50, 60 Hz), 720/24p, 576p, 576i, 480p, 480i, Formate PC<sup>\*3</sup>

\*1 Atunci când se utilizează 4096 × 2160p și [Mod panoramic] este setat la [Normal], rezoluția este afișată ca 3840 × 2160p. Pentru a afișa 4096 × 2160p, setați opțiunea [Mod panoramic] la [Complet 1] sau la [Complet 2].

\*2 Numai pentru HDMI IN 2/3. Pentru a accepta 18 Gbps, setați [Formatul semnalului HDMI] la [Format îmbunătățit].

\*3 Pentru detalii, consultați ghidul de asistență.

Audio:

PCM liniar pe 5,1 canale: 32/44,1/48/88,2/96/176,4/192 kHz 16/20/24 biți, Dolby Digital, Dolby Digital Plus și DTS

### ARC (Canal de retur audio) (numai pentru HDMI IN 3)

(PCM liniar pe două canale: 48 kHz 16 biți, Dolby Digital, Dolby Digital Plus, DTS)

### DIGITAL AUDIO OUT (OPTICAL)

Mufă optică digitală (PCM liniar pe două canale: 48 kHz 16 biți, Dolby Digital, DTS)

### AUDIO OUT (mini mufă stereo)

Căști, ieșire audio, subwoofer

### 3 (HDD REC)<sup>\*1</sup>

Port dispozitiv USB (3 dispozitive HDD USB pentru caracteristica REC)

Porturile USB 1 și 2 sunt compatibile cu High Speed USB (USB de mare viteză) (USB 2.0).

Portul USB 3 este compatibil cu Super Speed USB (USB de foarte mare viteză) (USB 3.1 Gen 1).



Slot CAM (modul de acces condiționat)



### LAN

Conector 10BASE-T/100BASE-TX (în funcție de mediul de funcționare a rețelei, viteza conexiunii poate varia. Viteza de comunicare și calitatea conexiunii 10BASE-T/100BASE-TX nu sunt garantate pentru acest televizor.)

### DC IN 19,5 V (numai pentru modelele cu adaptor de priză inclus)

Intrare adaptor de priză

### IR BLASTER<sup>\*1</sup>

Intrare cablu IR Blaster (mini mufă)

## Altele

### Accesorii opționale

Dispozitiv de montare pe perete: SU-WL450

### Temperatură de utilizare

0 °C - 40 °C

### Umiditate de funcționare

UR 10 % - 80 % (fără condens)

## Alimentare, date tehnice ale produsului și altele

### Cerințe de alimentare

Cu excepția modelelor cu adaptor de priză inclus 220 V - 240 V c.a., 50 Hz

Numai pentru modelele cu adaptor de priză inclus 19,5 V c.c. cu adaptor de priză

Valoare nominală: Intrare 220 V - 240 V c.a., 50 Hz

### Clasa de eficacitate energetică

KD-55XF80xx: A

KD-49XF80xx: A

KD-43XF80xx: A

### Dimensiunea ecranului (măsurată pe diagonală) (aprox.)

KD-55XF80xx: 138,8 cm / 55 țoli

KD-49XF80xx: 123,2 cm / 49 țoli

KD-43XF80xx: 108,0 cm / 43 țoli

## Consum de putere

în modul [Standard]  
KD-55XF80xx: 95 W  
KD-49XF80xx: 85 W  
KD-43XF80xx: 67 W

în modul [Strălucitor]  
KD-55XF8096: 166 W  
KD-49XF8096: 143 W  
KD-43XF8096: 120 W

## Consum mediu anual de energie\*2

KD-55XF80xx: 132 kWh  
KD-49XF80xx: 118 kWh  
KD-43XF80xx: 93 kWh

## Consum de energie în modul standby\*3\*4

0,50 W (13 W în modul software/actualizare program)

## Rezoluție ecran

3.840 puncte (pe orizontală) × 2.160 linii (pe verticală)

## Mărimi de ieșire nominale

USB 1/2  
5 V  $\overline{---}$  500 mA max.  
USB 3  
5 V  $\overline{---}$  900 mA max.

## Dimensiuni (aprox.) (l x h x L)

### cu suport de masă

KD-55XF80xx: 123,2 × 77,2 × 25,2 cm  
KD-49XF80xx: 109,6 × 69,1 × 25,2 cm  
KD-43XF80xx: 96,4 × 61,7 × 24,2 cm

### fără suport de masă

KD-55XF80xx: 123,2 × 71,6 × 5,7 cm  
KD-49XF80xx: 109,6 × 64,0 × 5,7 cm  
KD-43XF80xx: 96,4 × 56,7 × 5,7 cm

## Masă (aprox.)

### cu suport de masă

KD-55XF80xx: 18,6 kg  
KD-49XF80xx: 12,9 kg  
KD-43XF80xx: 10,8 kg

### fără suport de masă

KD-55XF80xx: 17,6 kg  
KD-49XF80xx: 12,2 kg  
KD-43XF80xx: 10,1 kg

\*1 Numai pentru anumite țări/regiuni/modele de televizor.

\*2 Consum de energie pe an, în baza consumului de energie al televizorului, când este în funcțiune 4 ore pe zi pe o perioadă de 365 de zile. Consumul real de energie va depinde de modul în care este utilizat televizorul.

\*3 Puterea specificată în modul standby este atinsă după ce televizorul încheie procesele interne necesare.

\*4 Consumul de energie în modul standby va crește atunci când televizorul dumneavoastră este conectat la rețea.

## Notă

- Nu scoateți cartela de protecție din slotul CAM din TV (Modul de acces condiționat) decât pentru introducerea unei cartele inteligentă în CAM.
- Accesoriiile opționale sunt disponibile în funcție de țări/regiune/modelul televizorului/stoc.
- Designul și specificațiile se pot modifica fără notificare prealabilă.

## Note privind televiziunea digitală

- Canalele digitale (prin antenă DVB, satelit și cablu), serviciile interactive și funcțiile de rețea pot să nu fie disponibile în toate țările sau regiunile. Este posibil ca unele funcții să nu poată fi activate sau să nu funcționeze corect cu anumiți furnizori de servicii și medii de rețea. Unii furnizori pot solicita taxe pentru serviciile oferite.
- Acest televizor acceptă posturi digitale prin folosirea codecurilor MPEG-2, H.264/MPEG-4 AVC și H.265/HEVC, dar compatibilitatea cu semnalele tuturor operatorilor/serviciilor, care se pot schimba în timp, nu poate fi garantată.

## Informații legate de mărci

- Termenii HDMI, HDMI High-Definition Multimedia Interface și sigla HDMI sunt mărci comerciale sau mărci comerciale înregistrate ale HDMI Licensing Administrator, Inc. în Statele Unite și în alte țări.
- Fabricat sub licență de la Dolby Laboratories. Simbolurile Dolby, Dolby Audio și double-D sunt mărci comerciale ale Dolby Laboratories.
- „BRAVIA”, BRAVIA și BRAVIA Sync sunt mărci comerciale sau mărci comerciale înregistrate ale Sony Corporation.
- Gracenote, sigla și logotipul Gracenote și sigla „Powered by Gracenote” sunt mărci comerciale înregistrate sau mărci comerciale ale Gracenote, Inc. în Statele Unite și/sau alte țări.
- Vewd® Core. Copyright 1995-2017 Vewd Software AS. All rights reserved.
- Google, Android TV, Google Play, Chromecast built-in, YouTube și alte mărci și sigle conexe sunt mărci comerciale deținute de Google LLC.

- Wi-Fi®, Wi-Fi Alliance®, Wi-Fi Direct® și Miracast® sunt mărci comerciale ale Wi-Fi Alliance.
- Wi-Fi Protected Setup™ este marcă comercială a Wi-Fi Alliance.
- Sigla Wi-Fi CERTIFIED™ este marcă de certificare a Wi-Fi Alliance.
- Pentru informații despre brevetele DTS, vizitați <http://patents.dts.com>. Fabricat sub licență primită de la DTS, Inc. DTS, simbolul, & DTS și simbolul împreună sunt mărci comerciale înregistrate, iar DTS Digital Surround este marcă comercială a DTS, Inc. © DTS, Inc. Toate drepturile rezervate.
- Marcajele cu cuvântul Bluetooth® și siglele aferente sunt mărci înregistrate deținute de Bluetooth SIG, Inc. și orice utilizare a acestor marcaje de către Sony Corporation se face sub licență. Alte mărci comerciale și nume comerciale sunt proprietatea respectivilor deținători.
- Netflix este marcă comercială înregistrată a Netflix, Inc.
- DiSEqC™ este marcă comercială a EUTELSAT. Acest televizor acceptă DiSEqC 1.0. Acest televizor nu este proiectat pentru controlul antenelor motorizate.
- TUXERA este marcă comercială înregistrată a Tuxera Inc. în S.U.A. și în alte țări.
- Sigla SuperSpeed USB Trident a USB-IF este o marcă comercială înregistrată a USB Implementers Forum, Inc. 
- Toate celelalte mărci comerciale sunt proprietatea respectivilor deținători.

# Съдържание

ВАЖНА ЗАБЕЛЕЖКА	3
Информация за безопасност	3
Предпазни мерки	6
Части и прибори за управление	8
Прибори за управление и индикатори	8
Използване на дистанционно управление	9
Дистанционно управление описание на частите	9
Диаграма на свързване	11
Монтаж на телевизора на стена	13
Използване на опционалната конзола за закрепване към стена	13
Отстраняване на неизправности	14
Проблеми и решения	14
Спецификации	15

## Интернет връзка и защита на личните данни

Този продукт се свързва с интернет по време на първоначалната настройка, веднага след като се свърже с мрежа с цел да се потвърди достъпа до интернет, както и по-късно, за да се конфигурира Home екрана. Вашият IP адрес се използва за тези и всички други свързвания с интернет. Ако не искате вашият IP адрес да се използва изобщо, не настройвайте функцията за безжичен интернет и не свързвайте уреда с интернет по кабел. За повече подробности за интернет връзките, моля, вижте информацията за поверителност, представена в екраните за настройка.

## Въведение

Благодарим ви за покупката на този Sony продукт. Преди да започнете работа с телевизора, прочетете ръководството изцяло и го запазете за бъдещи справки.

## Забележка

- Преди да работите с телевизора, моля, прочетете "Информация за безопасност" (стр. 3).
- Изображенията и илюстрациите, използвани в Ръководството за настройка и в това ръководство, са само за справка и може да се различават от действителния продукт.
- Знакът "xx", който се появява в името на модела, съответства на номер, свързан с дизайна, цвета или системата на телевизора.

## Закрепване на поставката за маса към телевизора

Вижте Ръководството за настройка върху стиропора.

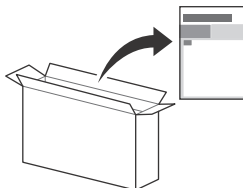

## Помощ

Намерете допълнителна информация за отстраняване на неизправности и друга полезна информация директно от вашия телевизор. Натиснете **HELP** на дистанционното управление, за да видите списъка с теми или за да търсите по ключова дума.

## Помощно ръководство (Ръчно)

За по-подробна информация изберете [Помощно ръководство] от менюто Помощ на вашия телевизор. Можете да проверите Помощното ръководство и от вашия компютър или смартфон (информация е предоставена на задния капак).

## Място на идентификационния етикет

Етикетите за номер на модела, дата на производство (година/месец) и клас на захранване, са разположени на гърба на телевизора или опаковката.

За модели, които се доставят със захранващ адаптор: Етикетите за номер на модел и сериен номер на захранващия адаптор са разположени отдолу на захранващия адаптор.

## ПРЕДУПРЕЖДЕНИЕ

ЗА ДА  
ПРЕДОТВРАТИТЕ  
ИЗБУХВАНЕ НА ПОЖАР,  
ВИНАГИ ДРЪЖТЕ СВЕЩИ  
ИЛИ ДРУГИ ИЗТОЧНИЦИ НА  
ОГЪН ДАЛЕЧ ОТ ТОЗИ  
ПРОДУКТ.



## ВАЖНА ЗАБЕЛЕЖКА

Този продукт е произведен от или от името на Sony Corporation, 1-7-1 Konan Minato-ku Tokyo, 108-0075 Япония. Запитвания за съответствие на продуктите съгласно законодателството на Европейския съюз, следва да се отправят към Упълномощения представител Sony Belgium, bijkantoor van Sony Europe Limited, Da Vincilaan 7-D1, 1935 Zaventem, Белгия. За въпроси, свързани със сервиз и гаранция, моля използвайте адресите, посочени в придружаващите сервизни или гаранционни документи.

## Забележка за радио оборудване



С настоящото Sony Corporation декларира, че радио оборудването тип KD-55XF8096, KD-49XF8096, KD-43XF8096 е в съответствие с Директива 2014/53/ЕС. Цялостният текст на ЕС декларацията за съответствие може да се намери на следния интернет адрес: <http://www.compliance.sony.de/>

Това радио оборудване може да се използва в ЕС, без да се нарушават приложимите изисквания относно използването на радиочестотния спектър.

Забележка за потребители: следната информация се отнася само за оборудване, продавано в страни, където се прилагат директивите на ЕС.

Безжичната телевизионна система може да се използва в следните държави: AT, BE, HR, CY, CZ, DK, EE, FI, FR, DE, EL, HU, IE, IT, LV, LT, LU, MT, NL, PL, PT, SK, SI, ES, SE, UK, IS, LI, NO, CH, BG, RO, TR, AL, BA, MK, MD, RS, ME, Косово

Това оборудване може да се използва в други неевропейски страни.

## Информация за безопасност

### ПРЕДУПРЕЖДЕНИЕ

#### Внимание

Опасност от експлозия, ако батерията бъде подменена с неправилен тип батерия.

Батериите не трябва да се излагат на прекалена топлина, например слънчева светлина, огън или подобни или на изключително ниско въздушно налягане, което може да доведе до експлозия или изтичане на запалима течност или газ.

#### Опасност, свързана със стабилността

Телевизорът може да падне и да причини сериозно нараняване или смърт.

Никога не слагайте телевизор на нестабилни повърхности.

Телевизорът може да падне и да причини сериозно нараняване или смърт. Много наранявания, особено при деца, могат да се избегнат, като се вземат прости предпазни мерки като:

- Използване на шкафове и стойки, препоръчани от производителя на телевизора.
- Използване само на мебели, които могат безопасно да издържат тежестта на телевизора.
- Да се внимава телевизорът да не излиза извън ръба на мебелите, на които е поставен.
- Телевизорът да не се поставя върху високи мебели (например шкафове или библиотеки), без да бъдат фиксират към подходяща опора и телевизорът и съответната мебел.
- Да не се поставя телевизора върху плат или други материали, които могат да се намират между телевизора и мебелите, на които е поставен.
- Да се обяснят на децата опасността от катерене по мебелите, за да се достигне телевизорът или неговите органи за управление.

Ако при преместване запазете настоящия си телевизор, следва да вземете предвид същите съображения, както горепозначените.

## Инсталация/Настройка

Инсталирайте и използвайте телевизора в съответствие с инструкциите, описани по-долу, за да избегнете риск от пожар, токов удар или повреда и/или наранявания.

Уред, свързан към защитното заземяване на сградната инсталация чрез връзка с мрежовото електрозахранване или чрез друго устройство с връзка към защитното заземяване, и към телевизионна разпределителна система, използваща коаксиален кабел, може при определени обстоятелства да създаде опасност от пожар. Затова свързването към телевизионна разпределителна система трябва да се осъществи чрез устройство, предоставящо електрическа изолация под определен честотен диапазон (гальваничен изолатор, вж. EN 60728-11).

### Инсталация

- Телевизорът трябва да бъде инсталиран близо до лесно достъпен контакт.
- Поставете телевизора на стабилна, равна повърхност, за да избегнете паднето му, което може да причини нараняване на човек или повреда на имущество.
- Монтирайте телевизора на място, където не може да бъде дръпнат, бутнат или преобърнат.
- Поставете телевизора така, че стойката за маса на ТВ да не е същри от масата, на която е поставен телевизорът (не се доставя). Ако стойката за маса е издадена навън спрямо масата, на която е поставен телевизора, това може да доведе до преобръщане или падане на телевизора и да доведе до нараняване на човек или повреда на телевизора.

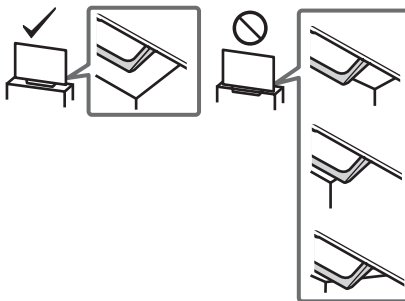

- Монтажът на устройството към стената трябва да се извърши само от квалифициран персонал.
- За по-голяма безопасност ви препоръчваме да използвате оригиналните аксесоари на Sony, включително:
  - Конзола за закрепване към стена SU-WL450
- На всяка цена използвайте приложените винтове към конзолата за закрепване към стена, когато закачате конзолата за закрепване към стена към телевизора. Приложените винтове са проектирани както е показано на илюстрацията, измерването е направено спрямо закачващата повърхност на конзолата за закрепване към стена. Диаметърът и дължината на винтовете се различават в зависимост от модела на конзолата за закрепване към стена. Използването на винтове, различни от тези в комплекта на конзолата, може да доведе до вътрешни повреди на телевизора или да стане причина за падането му и т.н.

8 mm - 12 mm

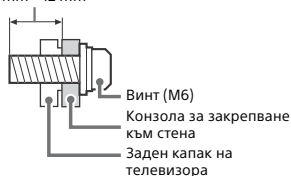

BG

## Пренасяне

- Преди да местите телевизора, изключете всички кабели от него.
- Пренасянето на голям телевизор изисква двама или повече души.
- Когато местите телевизора на ръце, дръжте го, както е показано по-долу. Не натискайте LCD панела и рамката около екрана.
- Когато повдигате или местите телевизора, го дръжте здраво от долу.

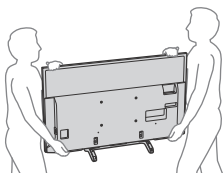

- При пренасяне не излагайте телевизора на сътресения или прекалени вибрации.
- Когато пренасяте телевизора при ремонт или при смяна на жилището, пакетирайте го, като използвате оригиналната опаковка и материали за пакетиране.

## Предотвратяване на падане

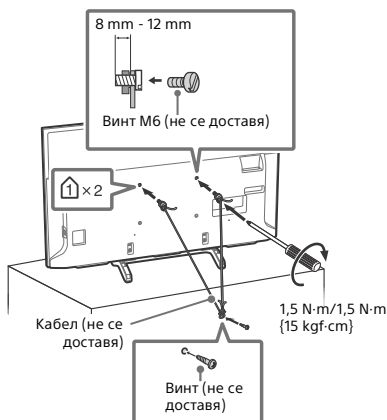

## Вентилация

- Никога не покривайте вентилационните отвори и не вкарвайте предмети в корпуса.
- Оставете свободно място около телевизора както е показано по-долу.
- Препоръчително е да използвате оригиналната конзола за монтиране към стена на Sony, за да осигурите достатъчна циркулация на въздуха.

## Инсталация на стена

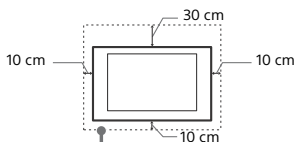

Оставете най-малко толкова място около устройството.

## Инсталиране с помощта на поставка

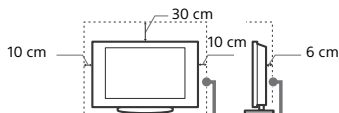

Оставете най-малко толкова място около устройството.

- За да постигнете правилна вентилация и за да предотвратите събирането на прах или мръсотия:
  - Не слагайте телевизора легнал, не го монтирайте обърнат с горния край надолу, наопаки или странично.
  - Не слагайте телевизора върху рафтове, килим, легло или в дрешник.
  - Не покривайте телевизора с парчета плат, като пердетата или с други предмети, като вестници и др.
  - Не инсталирайте телевизора, както е показано по-долу.

Циркулацията на въздух е блокирана.

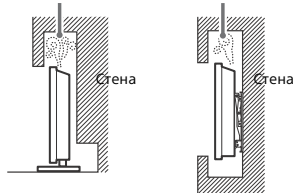

## Захранващ кабел

За да предотвратите риск от пожар, токов удар, повреда и/или нараняване, работете със захранващия кабел както следва:

- Използвайте само оригиналния захранващ кабел на Sony. Не използвайте други марки.
- Вкарвайте щепсела плътно и докрай в контакта.
- Включвайте телевизора само към променливотоков захранване от 220 V - 240 V.
- Когато прокарвате кабели, за ваша безопасност се уверете, че сте изключили захранващия кабел; внимавайте да не се спънете в кабелите.
- Изключете захранващия кабел от мрежата от 220 V, преди да работите или местите телевизора.
- Пазете захранващия кабел далеч от източници на топлина.
- Изключете захранващия кабел и го почиствайте редовно. Ако захранващият кабел е замърсен или прашен и по него се образува влага, изолацията му може да се наруши и това може да доведе до пожар.

## Забележка

- Не използвайте приложения захранващ кабел с друго оборудване.
- Не дупчете, не огъвайте и не усуквайте прекомерно захранващия кабел. Вътрешните проводници могат да се оголят или прекъснат.
- Не преправяйте захранващия кабел.
- Не поставяйте тежки предмети върху захранващия кабел.
- Не дърпайте самия захранващ кабел, когато го изключвате от контакта.
- Не свързвайте твърде много устройства към един и същи контакт.
- Не използвайте контакт, който не захваща стабилно щепсела.



## БЕЛЕЖКА ОТНОСНО ЗАХРАНВАЩИЯ АДАПТОР (само модели с доставен захранващ адаптор)

### Предупреждение

За да намалите опасността от пожар или електрически удар, не излагайте апарата на дъжд или влага.

За да предотвратите пожар или токов удар, не поставяйте предмети, пълни с вода, например вази, върху апарата. Не монтирайте това оборудване в затворено пространство, например библиотека или подобна мебел.

• Моля, уверете се, че електрическият контакт е монтиран близо до оборудването и е лесно достъпен.

• Уверете се, че използвате доставените захранващ адаптор и кабел.

• Не използвайте никакъв друг захранващ адаптор. Това може да причини неизправност.

• Свържете захранващия адаптор към лесно достъпен електрически контакт.

• Не навивайте захранващия кабел около захранващия адаптор. Вътрешният проводник може да прекъсне и това да причини неизправност на приемника.



• Не докосвайте захранващия адаптор с влажни ръце.

• Ако забележите изменения в захранващия адаптор, изключете го от електрическия контакт незабавно.

• Телевизорът не е изключен от захранването, докато е свързан към електрическия контакт, дори ако самият телевизор е изключен.

• Понее захранващия адаптор се затопля, ако се използва продължително, може да почувствате топлина, когато го докоснете с ръка.

### Забранена употреба

Не инсталирайте/използвайте телевизора на следните места или в ситуациите, описани по-долу. В противен случай телевизорът може да се повреди и да причини пожар, токов удар, повреда и/или нараняване.

#### Местонахождение:

• На открито (пряка слънчева светлина), на морския бряг, на кораб или друг плавателен съд, във вътрешността на превозно средство, в медицински заведения, на нестабилни повърхности, близо до вода, изложен на дъжд, влага или пушек.

#### Околна среда:

• Места, които са горещи, влажни или прекалено прашни; Там, където може да влязат насекоми; Където може да бъде изложен на механични вибрации, в близост до запалими предмети (свещи и др.). Телевизорът трябва да бъде предпазен от поливане с течности; не поставяйте в близост до устройството предмети, пълни с течности, като например вази.

#### Ситуации:

• Не използвайте, ако сте с мокри ръце, когато капакът на устройството е свален или с аксесоари, които не са препоръчани от производителя. По време на гръмотевични бури изключвайте телевизора от контакта и също изваждайте антенния кабел.

• Не монтирайте телевизора така, че да стърчи. Може да възникне нараняване или повреда от сблъсък на човек или предмет в телевизора.



• Не поставяйте телевизора на влажно или прашно място, или в стая с мазен дим или пара (близо до кухненски плотове или овлажнители). Може да възникне пожар, електрически удар или деформация.



• Не поставяйте телевизора на места, изложени на високи температури, например директна слънчева светлина, близо до радиатор или отоплително тяло. В такива условия телевизорът може да прегрее, което да причини деформация на корпуса и/или повреда на телевизора.

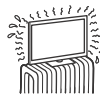
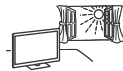

• Ако телевизорът бъде поставен в съблекалня на обществена баня или минерална баня, телевизорът може да се повреди от сярата във въздуха и др.



• За най-добро качество на картината, не излагайте екрана на директно осветяване или слънчева светлина.

• Избягвайте преместването на телевизора от студено на топло място. Внезапните промени в температурата на стаята могат да причинят конденз на влага. Това може да е причина за показване на лоша картина и/или лоши цветове. В такъв случай изчакайте влагата да се изпари напълно, преди да включите телевизора.

### Счупени парчета:

• Не хвърляйте нищо към телевизора. Стъклото на екрана може да се счупи и да експлодира при удара и да причини сериозни наранявания.

• Ако повърхността на дисплея се пропука, не я докосвайте, докато не изключите захранващия кабел. В противен случай това може да причини токов удар.

### Когато не използвате устройството

• Поради причини, свързани с безопасността и околната среда, ви препоръчваме да изключвате телевизора от мрежата, когато не планирате да го използвате няколко дни.

• Телевизорът не е изключен от мрежата, когато е изключен от копчето. За да изключите напълно устройството, изключете кабела на захранването от електрическата мрежа.

• Някои телевизори притежават функции, които изискват устройството да бъде оставено в режим Готовност.

### Относно децата

• Не позволявайте на деца да се качват върху телевизора.

• Газете малките аксесоари далеч от деца, за да не бъдат погълнати от тях по невниманию.

### Ако възникнат следните проблеми...

**Незабавно изключете** телевизора и извадете захранващия кабел в случай, че възникне някоя от следните проблеми. Консултирайте се с вашия доставчик или сервизен център на Sony дали е наложително телевизорът да бъде проверен от квалифициран сервиз.

#### Когато:

• Захранващият кабел е повреден.

• Гнездото на контакта не захваща стабилен щепсел.

• Телевизорът е повреден, понеже е изпуснат, ударен или нещо е хвърлено по него.

• Течни или твърди предмети са попаднали в отворите на корпуса.

### Относно температурата на LCD телевизора

Когато LCD телевизорът се използва продължително време, рамката около панела се затопля. Може да усетите топлина, когато я докоснете с ръка.

## Предпазни мерки

### Гледане на телевизия

- Гледайте телевизия в средно осветена стая, тъй като гледането на телевизия в слабо осветена стая натоварва допълнително очите ви.
- Когато използвате слушалки, настройте силата на звука така, че да предотвратите увреждане на слуха.

### LCD екран

- Въпреки че LCD екранът е изработен по високо-прецизна технология и повече от 99,99 % от пикселите му са ефективни, върху LCD екрана може трайно да се появят черни или светли точки (червени, сини или зелени). Това е структурна особеност на LCD панела и не представлява неизправност.
- Не натискайте и не драскайте предния филтър и не поставяйте предмети върху устройството. Изображението може да е неравномерно или LCD панелът може да се повреди.
- Ако използвате устройството на студено място, картината може да се замъгли или да стане по-тъмна. Това не е неизправност. Този феномен изчезва, когато температурата се повиши.
- Когато на екрана продължително време са показани неподвижни изображения, възможно е да се появят остатъчни образи. Те могат да изчезнат след няколко секунди.
- Екранът и корпусът се затоплят, когато използвате устройството. Това не е неизправност.
- LCD екранът съдържа малко количество течни кристали. Следвайте местните правила и закони за изхвърляне на подобни отпадъци.

### Поддръжка и почистване на повърхността на екрана/корпуса на телевизора

- Уверете се, че сте изключили свързания към телевизора захранващ кабел, преди да започнете почистване. За да предотвратите повреда на покритието на екрана, следвайте инструкциите, изброени по-долу.
- За да премахнете праха от повърхността на екрана/корпуса, почиствайте с меко сухо парче плат. Ако полепналият прах не може да се почисти, почиствайте екрана с меко парче плат, леко навлажнено със слаб почистващ разтвор.
  - Никога не пръскайте вода или разтвор директно върху телевизора. По екрана или външните части, може да се образуват капки, които да потекат, да навлезат в долната част на телевизора и да го повредят.
  - Не използвайте грапави парчета плат, почистващи препарати на алкална/киселинна основа, почистващи прахове или разтвори, като например алкохол, бензол, разредител или инсектицид. Използването на такива вещества или продължителният контакт с гума или винил може да повреди повърхността на екрана или повърхността на корпуса на устройството.
  - Не пийайте телевизора, ако ръката ви е покрита с химично вещество като крем за ръце или слънцезащитен крем.
  - Препоръчва се периодично почистване с прахосмукачка на отворите за проветряване с цел осигуряване на правилна вентилация.
  - Когато регулирате ъгъла на телевизора, местете бавно устройството, за да предотвратите изместване на телевизора или падане от масата или стойката.



### Допълнително оборудване

- Не дръжте близо до телевизора допълнителните компоненти или каквото и да е било оборудване, излъчващо електромагнитни вълни. В противен случай е възможно картината и/или звукът да бъдат със смущения.
- Това оборудване е тествано и съответства на изискванията на Директива EMC, като използва свързващ сигнален кабел по-къс от 3 метра.
- Това оборудване е тествано и съответства на изискванията на Директива EMC, като използва RF кабел по-къс от 30 метра за наземен/сателитен/CATV извод.

### Препоръки за конектор тип F

Вътрешният проводник трябва да е издаден спрямо свързващата част най-малко 1,5 mm.

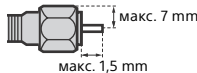

(Препоръчителна схема на конектор тип F)

### Безжична функция на продукта

- Не работете с този уред в близост до медицинско оборудване (пейсмейкър и пр.), тъй като това може да доведе до неизправност на медицинското оборудване.
- Макар, че този уред предава/приема кодирани сигнали, внимавайте за неотORIZИРАНО ПРИХВАЩАНЕ. Sony не носи отговорност за възникнали в резултат проблеми.
- Това оборудване трябва да се инсталира и използва така, че да има разстояние от поне 20 cm или повече между антената на това устройство и тялото на човек.

### Внимание при работа с дистанционното управление

- Съблюдавайте правилната полярност при поставяне на батериите.
- Не използвайте съвместно батерии от различен тип, както стари и нови батерии.
- Изхвърляйте изразходваните батерии по щадящ околната среда начин. В някои населени места е възможно изхвърлянето на батериите да е регулирано нормативно. Консултирайте се с местните власти.
- Работете внимателно с дистанционното управление. Не го изпускайте, не стъпвайте върху него и не изливайте никакъв течности върху него.
- Не поставяйте дистанционното управление в близост до източници на топлина, на пряка слънчева светлина или в стая с повишена влажност.

### Изхвърляне на телевизора



### Третиране на стари електрически и електронни уреди (приложимо в Европейския съюз и други европейски страни със системи за разделно събиране на отпадъци)

Този символ върху продукта или върху неговата опаковка показва, че този продукт не трябва да се третира като битов отпадък.

Вместо това той трябва да бъде предаден в съответния събирателен пункт за рециклиране на електрически и електронни уреди. Като предадете този продукт на правилното място, Вие ще помогнете за предотвратяване на негативните последици за околната среда и човешкото здраве, които биха възникнали при неправилното изхвърляне на този продукт. Рециклирането на материалите ще спомогне да се съхранят природните ресурси. За подробна информация относно рециклирането на този продукт можете да се обърнете към местната градска управа, службата за събиране на битови отпадъци или магазина, откъдето сте закупили продукта.



**Изхвърляне на използвани  
батерии (приложимо в  
Европейския съюз и други  
държави със системи за разделно  
събиране на отпадъците)**

Този символ върху батерията или върху опаковката показва, че батерията, предоставена с този продукт, не трябва да се третира като битов отпадък. При някои батерии този символ може да се използва в комбинация с означение на химически елемент. Означението на химическия елемент олово (Pb) се добавя, ако батерията съдържа повече от 0,004 % олово. Като предадете тези батерии на правилното място, Вие ще помогнете за предотвратяване на негативните последици за околната среда и човешкото здраве, които биха могли да възникнат при неправилното изхвърляне на батерията. Рециклирането на материалите ще спомогне да се съхранят природните ресурси. За продукти, които от гледна точка на безопасност, правилен начин на действие или цялост на данните изискват постоянна връзка с вградена батерия, тази батерия трябва да бъде подменяна само от квалифициран сервизен персонал. За да сте сигурни, че батерията ще бъде третирана правилно, предайте стария продукт в съответния събирателен пункт за рециклиране на електрически и електронни уреди. За всички останали батерии, моля, вижте раздела относно това как да извадите по безопасен начин батерията от продукта. Предайте батерията в съответния събирателен пункт за рециклиране на използвани батерии. За по-подробна информация относно рециклирането на тази батерия се обърнете към местната градска управа, службата за събиране на битови отпадъци или магазина, откъдето сте закупили продукта или батерията.

# Части и прибори за управление

## Прибори за управление и индикатори

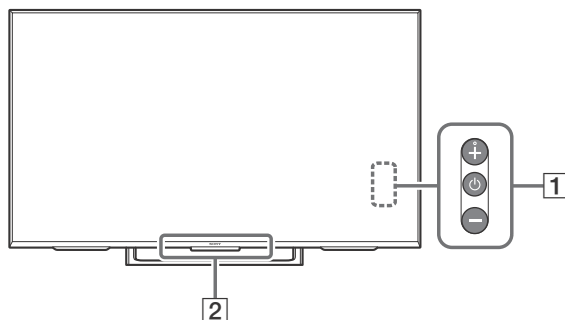



### 1 (Захранване) /+/-

**Когато телевизорът е изключен,**

Натиснете  , за да го включите.

**Когато телевизорът е включен,**

Натиснете и задръжте  за да изключите.

Натиснете  многократно, за да

промените функцията, след това натиснете бутона + или -, за да:

- Настройва силата на звука.
- Избор на канал.
- Избор на входящ източник за телевизора.

### 2 Сензор за дистанционното управление\* / Светлинен сензор\* / LED осветление

LED осветлението свети или мига в зависимост от състоянието на телевизора.

За повече информация вижте в

Помощното ръководство.

\* Не поставяйте нищо в близост до сензора.

# Използване на дистанционно управление

## Дистанционно управление описание на частите

Разположението, формата, наличността и функциите на бутоните на дистанционното управление могат да се различават в зависимост от региона/държавата/модела на телевизора.

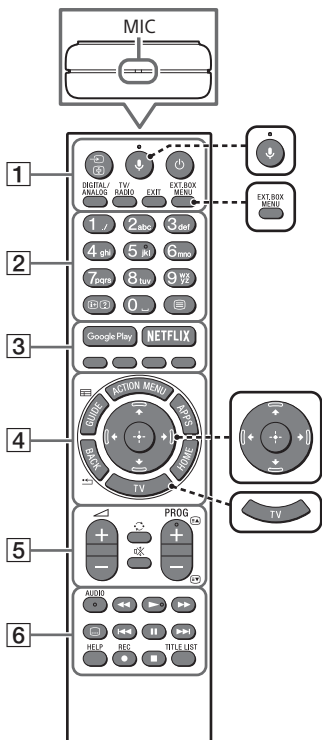

### 🎤 (Микрофон)

Използвайте Гласово търсене. (напр. Търсете съдържание като говорите.)



### EXT.BOX MENU

Показване на менюто на свързаната външна кутия (кабелна/сателитна кутия).

- При модели с предоставен IR Blaster свържете и извършете настройка на IR Blaster (стр. 12).
- При някои устройства, съвместими с HDMI CEC, менюто на външната кутия може да се покаже, когато IR Blaster не е доставен/свързан.



### ⬆️/⬇️/⬆️/⬆️/⬆️ (D-Pad за навигиране)

Навигация в екранното меню и избор.



### TV

Превключване на телевизионен канал или вход и показване на менюто на телевизора.

### 1 ➡️/⏸️ (Избор на вход/Задържане на текст)

В ТВ режим: Показва и избира входния източник.

В режим Текст: Задържа текущата страница.

### 🔌 (ТВ готовност)

Включва или изключва телевизора (режим Готовност).

### DIGITAL/ANALOG

Превключва между цифров и аналогов режим.

### TV/RADIO

Превключва между TV или RADIO предавания.

### EXIT

Връща към предишен екран или излиза от менюто. Когато работи Интерактивно приложение, натиснете, за да излезете от услугата.

## 2 Бутони с цифри

### (Инфо/Показване на текст)

Показва информация.

### (Текст)

Показва текстова информация.

## 3 Google Play

Дава достъп до онлайн услугата "Google Play".

### NETFLIX (Само за определени региони/страни/модели телевизори)

Дава достъп до онлайн услугата "NETFLIX".

### Цветни бутони

Изпълняват определена функция съответстваща в момента.

## 4 ACTION MENU

Показва списък с функции в зависимост от контекста.

### GUIDE/

Показва справочника на цифровите програми.

### APPS

Достъп до различни услуги и приложения.

### BACK/

Връща към предишен екран.

### HOME

Показва меню Номе на телевизора.

## 5 +/- (Сила на звука)

Настройва силата на звука.

### (Прескачане)



Прескача назад или напред между два канала или входа. Телевизорът сменя текущия канал или вход с последния избран канал или вход.

### (Заглушаване)

Изключва звука. Натиснете отново, за да възстановите звука.

### PROG +/-/ /

В ТВ режим: Избор на канал.

В режим Текст: Избира следващата () или предишната () страница.

## 6 AUDIO

Променя езика за програмата, която гледате в момента.



Управлява мултимедийно съдържание от телевизора и свързани съвместими с BRAVIA Sync устройства.

### (Настройка на субтитрите)

Включва или изключва субтитрите (когато функцията е налична).

### HELP

Показва помощно меню. От тук може да се използва Помощното ръководство.

### ● REC

Записва текущата програма с помощта на функцията за запис USB HDD.

### TITLE LIST

Показва списъка със записани заглавия.



## 1 AUDIO OUT

- Поддържа само стерео мини-жак с три полюса.
- За да чувате звука от телевизора през свързаното оборудване, натиснете **HOME**. Изберете [Настройки] → [Звук] → [Слушалки/аудио изход], след което изберете желанния елемент.

## 2 HDMI IN 1/2/3/4

- Интерфейсът HDMI може да пренася цифрово видео и аудио по един кабел.

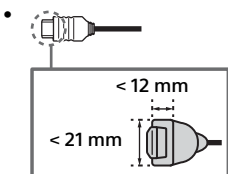

### • HDMI IN 3 ARC (Audio Return Channel)

Свържете аудио системата си към HDMI IN 3, за да насочите телевизионния аудио сигнал към вашата аудио система. Аудио система, която поддържа HDMI ARC, може да изпраща видео към телевизора и да получава аудио от телевизора чрез същия HDMI кабел. Ако вашата аудио система не поддържа HDMI ARC, е необходима допълнителна връзка с DIGITAL AUDIO OUT (OPTICAL).

## 3 CAM (Модул за условен достъп)

- Предоставя достъп до платени ТВ услуги. За подробности вижте ръководството за употреба, доставено с вашия CAM.
- Не поставяйте смарт картата директно в CAM слота на телевизора. Тя трябва да се постави в модула за условен достъп, предоставен от вашия оператор.
- CAM не се поддържа в някои държави/зони. Проверете при вашия оператор.
- Когато превключите към цифрова програма след като гледате интернет видео, може да се появи CAM съобщение.

## 4 USB 1/2, USB 3 (HDD REC)\*<sup>3</sup>

- Свързването на голямо USB устройство може да повлияе на работата на други свързани устройства в близост до него.
- Когато свързвате голямо USB устройство, свързвайте го към куплунга USB 1.
- Свържете USB HDD устройство към USB 3 порта (син).

## 5 (RF вход), (Сателитен вход)

- Свързване за наземна/кабелна и сателитна телевизия.

## 6 / AV IN 1

- За композитна връзка, използвайте аналогов удължаващ кабел (не се доставя).

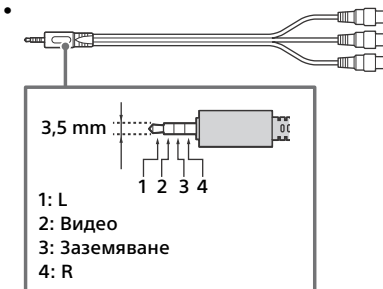

## 7 IR BLASTER\*<sup>3</sup>

- Използвайте дистанционното управление на Sony, за да управлявате външната кутия (кабелна/сателитна кутия). Свържете кабел за IR Blaster\*<sup>3</sup> към гнездото за IR Blaster на вашия телевизор. Сложете единия или двата други края, както е показано по-долу.

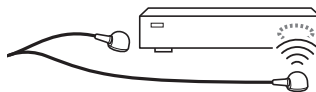

- За настройка на IR Blaster натиснете **HOME** and select [Настройки] → [Външни входове] → [Настройка на IR Blaster].

\*1 Когато свързвате моно оборудване, свържете към L (MONO) аудио жак.

\*2 За външно устройство, което има само SCART AV OUT, използвайте SCART-RCA адаптер и аналогов удължаващ кабел.

\*3 Само за определени региони/страни/модели телевизори.



# Монтаж на телевизора на стена

## Използване на опционалната конзола за закрепване към стена

В това ръководство за употреба е показана само подготовката на телевизора за монтаж на стена, преди той да бъде монтиран на стената.

### До потребителите:

От съображения за безопасност и за защита на продукта, Sony препоръчва монтажът на вашия телевизор да бъде извършен от дистрибутор на Sony или от лицензиран подизпълнител. Не се опитвайте да го монтирате сами.

### До търговците и доставчиците на Sony:

Подходете с подчертано внимание към безопасността по време на монтажа, периодичната поддръжка и проверката на този продукт.

За монтажа на този продукт се изисква значителен опит, особено за определяне на здравината на стената, която трябва да издържи тежестта на телевизора. На всяка цена поверете закрепването на този продукт към стена на дистрибутори на Sony или лицензирани подизпълнители и по време на монтажа обърнете особено внимание на мерките за безопасност. Sony не носи отговорност за повреди или наранявания, причинени от неправилни манипулации или монтаж.

Използвайте конзола за закрепване към стена SU-WL450 (не се доставя), за да монтирате телевизора на стената.

Когато монтирате конзолата за закрепване към стена, прочетете също инструкциите за работа и указанията за монтаж на конзолата за закрепване към стена.

### Забележка

- Не пропускайте да запазите свалените винтове на сигурно място, като ги пазите от деца.
- Поставете телевизора с екрана надолу върху равна и стабилна повърхност, покрита с дебела и мека кърпа, когато сваляте поставката за маса от телевизора, за да предотвратите повреждане на повърхността на LCD дисплея.



За инструкции относно монтирането на конзолата за закрепване към стена вижте Информация за монтаж (Конзола за закрепване към стена) на страницата за вашия модел телевизор.  
[www.sony.eu/support/](http://www.sony.eu/support/)

## За да отстраните поставката за маса от телевизора

Само KD-55XF80xx

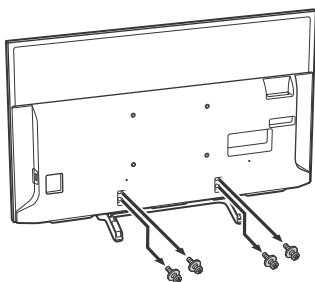

Само KD-49/43XF80xx

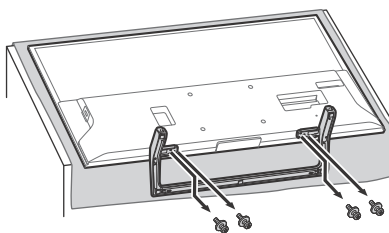

BG

## Отстраняване на неизправности

За отстраняване на общи неизправности като: черен екран, липса на звук, замръзнала картина, блокиране на телевизор или загуба на мрежа, изпълнете следните стъпки.

- 1 Рестартирайте вашия телевизор чрез натискане на бутона за захранване на дистанционното управление, докато се появи съобщение. Телевизорът ще се рестартира. Ако телевизорът не се възстанови, пробвайте да изключите телевизора от захранващия кабел в продължение на две минути и след това го включете отново.
- 2 Вижте Помощното ръководство чрез натискане на **HELP** на дистанционното управление.
- 3 Свържете своя телевизор с интернет и направете актуализация на софтуера.
- 4 Посетете сайта за поддръжка на Sony (информацията е предоставена на задната корица).

### Когато се появи съобщение [Налична е нова версия на софтуера на ТВ...].

Sony силно препоръчва да актуализирате софтуера на телевизора, като изберете [Обнови сега]. Тези софтуерни актуализации подобряват производителността на телевизора или добавят нови функции. Докато трае обновяването на софтуера, светодиодът ще мига в бяло и ще се появи следният екран с [Updating...] (Обновяване...).

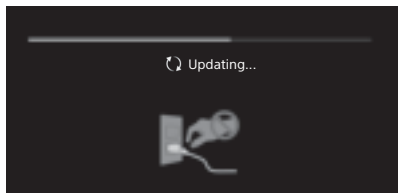

Не изключвайте захранващия кабел по време на актуализацията на софтуера. Ако го направите, е възможно актуализацията да не завърши напълно, което да доведе до неправилно функциониране на софтуера. Актуализацията на софтуера може да продължи до 15 минути.

**Когато включите захранващия кабел на телевизора, той може да не се включи веднага, дори ако натиснете бутона за включване на дистанционното управление или телевизора.**

Инициализирането на системата отнема време. Изчакайте за около една минута и опитайте отново.

## Проблеми и решения

### Когато светодиодът мига в червено.

- Пребройте колко пъти мига (интервалът от време е три секунди). Рестартирайте телевизора, като го изключите от контакта за две минути, след което го включете отново. Ако проблемът продължи, изключете захранващия кабел и се свържете с вашия доставчик или сервизен център на Sony като посочите колко пъти мига светодиода.

### Не се приема ефирна/кабелна услуга.

- Проверете връзката с (ефирната) антена/кабела и настройките на усилвателя.
- Изберете ефирна/кабелна услуга чрез натискане на **DIGITAL/ANALOG** на дистанционното управление. Ако услугата за радиопредаване не се показва, натиснете **TV** и след това натиснете **DIGITAL/ANALOG**.
- Наземният сигнал може да бъде потиснат, ако има силен сигнал, който се излъчва в близост.
- След преместване в нова къща или когато търсите нови услуги, опитайте търсене на услуга като изберете [Цифрови настройки].

### Не се приемат сателитни услуги.

- Проверете сателитната кабелна връзка.
- Когато се появи съобщение [Няма сигнал. Отчетено е претоварване на LNB...], извадете захранващия кабел. След това се уверете, че сателитният кабел не е повреден, а линията на сателитния сигнал не е дала на късо в сателитния конектор.

### Дистанционното управление не работи.

- Сменете батериите.

### Бутонът EXT.BOX MENU на дистанционното управление не работи.

- Свържете и настройте IR Blaster (само модели с доставен IR Blaster) (стр. 12).
- Свържете устройство, съвместимо с HDMI CEC (с изключение на моделите с доставен IR Blaster), и променете на този вход.

## Забравена парола за родителско заключване на излъчване.

- Въведете 9999 за ПИН кода и изберете [Смяна на ПИН кода].

## Рамката на телевизора се затопля.

- Когато телевизорът се използва продължително време, рамката му се затопля. Може да усетите топлина, когато я докоснете с ръка.

# Спецификации

## Система

Система на панела

LCD (течнокристален дисплей) панел,  
LED подсветка

TВ система

В зависимост от вашата държава/избор на зона/модел на телевизора

Аналогов: В/Г, D/K, I

Цифров: DVB-T/DVB-C  
DVB-T2\*

Сателит\*: DVB-S/DVB-S2

Цветова система

PAL, SECAM, NTSC3.58 (само видео), NTSC4.43 (само видео)

Покритие на каналите

В зависимост от вашата държава/избор на зона/модел на телевизора

Аналогов: UHF/VHF/кабел

Цифров: UHF/VHF/кабел

Сателит\*: IF честота 950-2 150 MHz

Звукъв изход

10 W + 10 W

Безжична технология

IEEE802.11ac/a/b/g/n протокол  
(IEEE802.11ac може да не е налично в зависимост от страната/региона.)

Bluetooth версия 4.1

Честотна(и) лента(и)

<b>Безжичен LAN (IEEE 802.11ac/a/b/g/n)</b>	
Честотен обхват	Изходяща мощност
2 400 - 2 483,5 MHz	< 20,0 dBm
5 150 - 5 250 MHz	< 23,0 dBm
5 250 - 5 350 MHz	< 20,0 dBm
5 470 - 5 725 MHz	< 20,0 dBm
5 725 - 5 850 MHz	< 13,9 dBm

<b>Bluetooth</b>	
Честотен обхват	Изходяща мощност
2 400 - 2 483,5 MHz	< 10,0 dBm

RMF-TX310E

<b>Bluetooth</b>	
Честотен обхват	Изходяща мощност
2 400 - 2 483,5 MHz	< 10,0 dBm

BG

## Софтуерна версия

Телевизия: PKG\_...\_...\_EUA

Натиснете **HELP** на дистанционното управление, за да видите версията на софтуера.

Дистанционно управление: ...\_...\_...

Натиснете **HOME**, след което изберете [Настройки] → [Гласово дистанционно управление] → [Софтуерна версия:].

Нито една актуализация на софтуер/фърмуер за това оборудване/принадлежности/компоненти няма да засегне съответствието им с Директива 2014/53/ЕС в бъдеще.

\* Не всички телевизори имат DVB-T2 или DVB-S/S2 технология или конектор за сателитна антена.

## Входно/изходни жакове

### Антена/кабел

75 ома външен терминал за VHF/UHF

### Сателитна антена

Конектор тип F, женски, 75 ома.  
DISEqC 1.0, LNB 13 V/18 V & 22 kHz тон,  
Разпределяне по 1 кабел EN50494.

### / AV IN 1

Видео/аудио вход (мини жак)

### / COMPONENT IN

ΥΡβΡη (Компонентно видео): 1080p (50, 60 Hz),  
1080i (50, 60 Hz), 720p (50, 60 Hz), 576p, 576i,  
480p, 480i  
Аудио вход (фоно жакове)

### AV IN 2

Видео вход (общ фоно пин с Υ входа)

HDMI IN 1/2/3/4 (поддържа 4K резолюция,  
Съвместим с HDCP 2.2)

Видео:

4096 × 2160p (50, 60 Hz)<sup>\*1\*</sup>, 4096 × 2160p  
(24 Hz)<sup>\*1</sup>, 3840 × 2160p (50, 60 Hz)<sup>\*2</sup>, 3840 ×  
2160p (24, 25, 30 Hz), 1080p (30, 50, 60 Hz),  
1080/24p, 1080i (50, 60 Hz), 720p (30, 50,  
60 Hz), 720/24p, 576p, 576i, 480p, 480i, PC  
формати<sup>\*3</sup>

\*1 Когато се подава 4096 × 2160p и  
[Широкоекранен режим] е настроен на  
[Нормален], резолюцията се показва като  
3840 × 2160p. За показване на 4096 × 2160p  
сложете настройката [Широкоекранен  
режим] на [Пълен 1] или [Пълен 2].

\*2 Само HDMI IN 2/3. За поддържане на 18 Gbps  
настройте [Формат на HDMI сигнала.] на  
[Poboljšani format].

\*3 За повече информация вижте Помощното  
ръководство.

Аудио:

5,1 канален линеен PCM: 32/44,1/48/88,2/96/  
176,4/192 kHz 16/20/24 бита, Dolby Digital,  
Dolby Digital Plus и DTS

### ARC (Audio Return Channel) (само HDMI IN 3)

(Двуканален линеен PCM: 48 kHz 16 бита, Dolby  
Digital, Dolby Digital Plus, DTS)

### DIGITAL AUDIO OUT (OPTICAL)

Цифров оптичен жак (Двуканален линеен PCM:  
48 kHz 16 бита, Dolby Digital, DTS)

### AUDIO OUT / (Стерео мини жак)

слушалки, аудио изход, суббуфер

### \*1, \*2, **SS** 3 (HDD REC)<sup>\*1</sup>

Порт за USB устройство. (**SS**  3 USB HDD  
устройство за функция REC)

USB порт 1 и 2 поддържат High Speed USB  
(USB 2.0).

USB порт 3 поддържа Super Speed USB (USB 3.1  
Gen 1)



CAM (модул за условен достъп) гнездо



### LAN

10BASE-T/100BASE-TX конектор (в зависимост  
от условията на работа на мрежата, скоростта  
на пренос на данните може да се различава.  
10BASE-T/100BASE-TX за този телевизор не  
гарантира скорост и качество на  
комуникацията.)

### DC IN 19.5 V (само модели с доставен захранващ адаптор)

Вход захранващ адаптор

### IR BLASTER<sup>\*1</sup>

Вход за IR Blaster кабел (мини жак)

## Други

### Допълнителни аксесоари

Конзола за закрепване към стена: SU-WL450

### Работна температура

0 °C – 40 °C

### Работна влажност

Относителна влажност 10 % – 80 % (без  
образуване на конденз)

## Захранване, фиш на продукта и други

### Изисквания за захранването

Освен модел, който се доставя със захранващ  
адаптор

220 V – 240 V AC, 50 Hz

Само модели с доставен захранващ адаптор

19,5 V DC със захранващ адаптор

Номинално входно напрежение: Входно  
напрежение 220 V – 240 V AC, 50 Hz

### Енергиен клас

KD-55XF80xx: A

KD-49XF80xx: A

KD-43XF80xx: A

Размер на екрана (измерен по диагонала)  
(прибл.)

KD-55XF80xx: 138,8 cm / 55 инча  
KD-49XF80xx: 123,2 cm / 49 инча  
KD-43XF80xx: 108,0 cm / 43 инча

Консумация на енергия

в [Стандартен] режим

KD-55XF80xx: 95 W  
KD-49XF80xx: 85 W  
KD-43XF80xx: 67 W

в [Ярък] режим

KD-55XF8096: 166 W  
KD-49XF8096: 143 W  
KD-43XF8096: 120 W

Средно годишно потребление на енергия\*2

KD-55XF80xx: 132 kWh  
KD-49XF80xx: 118 kWh  
KD-43XF80xx: 93 kWh

Консумация на енергия в режим

Готовност\*3\*4

0,50 W (13 W в режим на актуализация на  
софтуер/EPG)

Резолюция на дисплея

3 840 точки (по хоризонтала) × 2 160 реда (по  
вертикала)

Исходни номинални данни

USB 1/2

5 V  $\equiv$  500 mA (макс.)

USB 3

5 V  $\equiv$  900 mA (макс.)

## Размери (прибл.) (ш × в × д)

с поставка за маса

KD-55XF80xx: 123,2 × 77,2 × 25,2 cm  
KD-49XF80xx: 109,6 × 69,1 × 25,2 cm  
KD-43XF80xx: 96,4 × 61,7 × 24,2 cm

без поставка за маса

KD-55XF80xx: 123,2 × 71,6 × 5,7 cm  
KD-49XF80xx: 109,6 × 64,0 × 5,7 cm  
KD-43XF80xx: 96,4 × 56,7 × 5,7 cm

## Тегло (прибл.)

с поставка за маса

KD-55XF80xx: 18,6 kg  
KD-49XF80xx: 12,9 kg  
KD-43XF80xx: 10,8 kg

без поставка за маса

KD-55XF80xx: 17,6 kg  
KD-49XF80xx: 12,2 kg  
KD-43XF80xx: 10,1 kg

- \*1 Само за определени региони/страни/моделни телевизори.
- \*2 Консумацията на енергия на година, базирана на консумацията на телевизор, който работи 4 часа на ден, 365 дни. Действителната консумация на енергия зависи от това как се използва телевизора.
- \*3 Указаната консумация на енергия в режим Готовност се достига след като телевизорът приключи необходимите вътрешни процеси.
- \*4 Консумацията на енергия в режим готовност ще се увеличи, когато вашият телевизор е свързан към мрежа.

## Забележка

- Не изваждайте псевдо-картата от CAM (Conditional Access Module) слота на телевизора, освен за да поставите CAM (модул за условен достъп).
- Наличието на допълнителни аксесоари зависи от държавата/региона/модела на телевизора и наличността.
- Дизайнът и спецификациите подлежат на промяна без предупреждение.

## Забележка за цифровата функция на телевизора

- Цифрова телевизия (DVB наземно, сателитно и кабелно), интерактивни услуги и мрежови функции може да не са достъпни във всички страни или райони. Някои функции може да не са активирани или може да не работят правилно с някои доставчици и мрежови среди. Някои доставчици на телевизионни услуги може да начисляват такса за услугите си.
- Този телевизор поддържа цифрово предаване, използвайки MPEG-2, H.264 / MPEG-4 AVC и H.265 / HEVC кодеци, но не може да бъде гарантирана съвместимостта с всички сигнали на оператори/услуги, които може да се променят с течение на времето.

## Информация за търговски марки

- Термините HDMI и Интерфейс за мултимедия с висока разделителна способност HDMI (HDMI - High-Definition Multimedia Interface), както и логото HDMI са запазени марки на HDMI Licensing Administrator, Inc. в Съединените щати и други държави.
- Произведено по лиценз на Dolby Laboratories. Dolby, Dolby Audio и символът двойно "D" са търговски марки на Dolby Laboratories.

- “BRAVIA”, BRAVIA и BRAVIA Sync са търговски марки или регистрирани марки на Sony Corporation.
- Gracenote, логото и логотипът Gracenote, както и логото “Powered by Gracenote” са регистрирани търговски марки или търговски марки на Gracenote, Inc. в САЩ и/или други държави.
- Vewd® Core. Copyright 1995-2017 Vewd Software AS. All rights reserved.
- Google, Android TV, Google Play, Chromecast built-in, YouTube и други свързани марки и лога са търговски марки на Google LLC.
- Wi-Fi®, Wi-Fi Alliance®, Wi-Fi Direct® и Miracast® са регистрирани търговски марки на Wi-Fi Alliance.
- Wi-Fi Protected Setup™ е търговска марка на Wi-Fi Alliance.
- Логото Wi-Fi CERTIFIED™ е сертификационен знак на Wi-Fi Alliance.
- За DTS патенти, вижте <http://patents.dts.com>. Произведено по лиценз на DTS, Inc. DTS, символът, & DTS и символът заедно са регистрирани търговски марки, а DTS Digital Surround е търговска марка на DTS, Inc. © DTS, Inc. Всички права запазени.
- Знакът Bluetooth® и фирмените знаци са регистрирани търговски марки собственост на Bluetooth SIG, Inc. и използването на тези знаци от Sony Corporation е по лиценз.
- Netflix е регистрирана търговска марка на Netflix, Inc
- DiSEqC™ е търговска марка на EUTELSAT. Този телевизор поддържа DiSEqC 1.0. Този телевизор не е предназначен за управление на антени с мотор.
- TUXERA е регистрирана търговска марка на Tuxera Inc. в САЩ и други страни.
- Логото USB-IF SuperSpeed USB Trident е регистрирана търговска марка на USB Implementers Forum, Inc. 
- Всички други търговски марки са притежание на съответните им собственици.



# Περιεχόμενα

ΣΗΜΑΝΤΙΚΗ ΣΗΜΕΙΩΣΗ .....	4
Πληροφορίες σχετικά με την ασφάλεια .....	4
Προφυλάξεις .....	7
Εξαρτήματα και χειριστήρια .....	9
Χειριστήρια και ενδείξεις .....	9
Χρήση του Τηλεχειριστηρίου .....	10
Περιγραφή μερών του τηλεχειριστηρίου .....	10
Διάγραμμα συνδέσεων .....	12
Εγκατάσταση της τηλεόρασης στον τοίχο .....	15
Χρήση της προαιρετικής Επιτοίχιας Βάσης .....	15
Αντιμετώπιση προβλημάτων .....	17
Προβλήματα και λύσεις .....	17
Τεχνικά χαρακτηριστικά .....	18

## Σύνδεση Internet και προστασία προσωπικών δεδομένων

Αυτό το προϊόν συνδέεται στο Internet κατά την αρχική εγκατάσταση μόλις συνδεθεί σε ένα δίκτυο ώστε να επιβεβαιωθεί η σύνδεση στο Internet και, στη συνέχεια, για να διαμορφωθεί η Αρχική οθόνη. Η διεύθυνσή σας IP χρησιμοποιείται για αυτή και για όλες τις άλλες συνδέσεις Internet. Αν δεν επιθυμείτε να χρησιμοποιηθεί καθόλου η διεύθυνσή σας IP, μη ρυθμίσετε την ασύρματη λειτουργία Internet και μη συνδέσετε καλώδιο Internet. Ανατρέξτε στις πληροφορίες προστασίας προσωπικών δεδομένων που εμφανίζονται στις οθόνες ρυθμίσεων για περισσότερες πληροφορίες για τις συνδέσεις Internet.

## Εισαγωγή

Σας ευχαριστούμε που επιλέξατε αυτό το προϊόν της Sony. Προτού χρησιμοποιήσετε την τηλεόραση, διαβάστε προσεκτικά αυτό το εγχειρίδιο οδηγιών και φυλάξτε το για μελλοντική χρήση.

## Σημείωση

- Προτού θέσετε σε λειτουργία την τηλεόραση, διαβάστε την ενότητα "Πληροφορίες σχετικά με την ασφάλεια" (σελίδα 4).
- Οι εικόνες και τα γραφικά που χρησιμοποιούνται στον Οδηγό εγκατάστασης και σε αυτό το εγχειρίδιο παρέχονται μόνο για λόγους αναφοράς και ενδέχεται να διαφέρουν από το πραγματικό προϊόν.
- Το σύμβολο "xx" που εμφανίζεται στο όνομα του μοντέλου αντιστοιχεί σε ένα αριθμητικό ψηφίο, που σχετίζεται με το σχέδιο, το χρώμα ή το σύστημα τηλεόρασης.

## Σύνδεση της Βάσης επιτραπέζιας τοποθέτησης στην τηλεόραση

Ανατρέξτε στον Οδηγό εγκατάστασης στο πάνω μέρος του προστατευτικού υλικού.

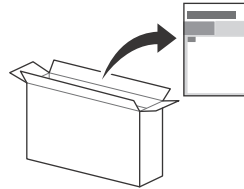

## Βοήθεια

Βρείτε περισσότερες οδηγίες για την αντιμετώπιση προβλημάτων και άλλες χρήσιμες πληροφορίες απευθείας στην τηλεόρασή σας. Πιέστε **HELP** στο τηλεχειριστήριο για να εμφανιστεί μια λίστα με θέματα, ή πραγματοποιήστε αναζήτηση με λέξη-κλειδί.

## Οδηγός βοήθειας (Εγχειρίδιο)

Για πιο λεπτομερείς πληροφορίες, επιλέξτε [Οδηγός βοήθειας] από το μενού Βοήθειας στην τηλεόρασή σας. Μπορείτε επίσης να δείτε τον Οδηγό βοήθειας στο PC ή το smartphone σας (πληροφορίες παρέχονται στο επισθόφυλλο).

## Θέση της αναγνωριστικής ετικέτας

Οι ετικέτες με τον Αριθμό μοντέλου, την Ημερομηνία παραγωγής (έτος/μήνας) και την Ονομαστική τιμή ισχύος βρίσκονται στο πίσω μέρος της τηλεόρασης ή του πακέτου. Για μοντέλα με προσαρμογέα ρεύματος που παρέχεται: Οι ετικέτες για τον Αριθμό μοντέλου και τον Αριθμού σειράς του προσαρμογέα ρεύματος βρίσκονται στο κάτω μέρος του προσαρμογέα ρεύματος.

## ΠΡΟΕΙΔΟΠΟΪΣΗ

ΓΙΑ ΤΗΝ ΑΠΟΤΡΟΠΗ

ΕΞΑΠΛΩΣΗΣ

ΠΥΡΚΑΓΙΑΣ, ΔΙΑΤΗΡΕΙΤΕ

ΠΑΝΤΑ ΤΑ ΚΕΡΙΑ Η ΑΛΛΕΣ

ΕΛΕΥΘΕΡΕΣ ΦΛΟΓΕΣ ΜΑΚΡΙΑ

ΑΠΟ ΑΥΤΟ ΤΟ ΠΡΟΪΟΝ.





# Ευρωπαϊκή Εγγύηση Sony

## Αγαπητέ πελάτη

Σας ευχαριστούμε που αγοράσατε αυτό το προϊόν της Sony. Ελπίζουμε να μείνετε ικανοποιημένοι από τη χρήση του. Στην περίπτωση που το προϊόν σας χρειαστεί σέρβις (επισκευή) κατά τη διάρκεια της εγγύησης, παρακαλείσθε να επικοινωνήσετε με το κατάστημα αγοράς ή με ένα μέλος του δικτύου μας εξουσιοδοτημένων Service (ASN) της Ευρωπαϊκής Οικονομικής Ζώνης (ΕΟΖ) ή και άλλων χωρών που αναφέρονται σ' αυτή την εγγύηση ή στα συνοδευόμενα φυλλάδια (Περιοχή Κάλυψης της Εγγύησης). Μπορείτε να βρείτε λεπτομέρειες για τα μέλη του δικτύου μας ASN, για παράδειγμα σε τηλεφωνικούς καταλόγους, στους καταλόγους των προϊόντων μας και στις ιστοσελίδες μας. Για να αποφύγετε κάθε περιττή ταλαιπωρία, σας συνιστούμε να διαβάσετε προσεκτικά το εγχειρίδιο χρήσης προτού ψάξετε για επισκευή κατά τη διάρκεια της εγγύησης.

## Η Εγγύησή Σας

Η παρούσα εγγύηση ισχύει για το προϊόν της Sony που αγοράσατε, εφ' όσον κάτι τέτοιο αναφέρεται στα φυλλάδια που συνοδεύουν το προϊόν σας, υπό την προϋπόθεση ότι αγοράστηκε εντός της Περιοχής Κάλυψης της Εγγύησης. Με την παρουσία, η Sony εγγυάται ότι το προϊόν είναι απαλλαγμένο από κάθε ελάττωμα σχετιζόμενο με τα υλικά ή την κατασκευή, για μια περίοδο ΔΥΟ ΕΤΩΝ από την ημερομηνία της αρχικής αγοράς. Η αρμόδια για να προσφέρει και εκπληρώσει την παρούσα εγγύηση εταιρεία Sony, είναι αυτή που αναφέρεται σ' αυτή την Εγγύηση ή στο συνοδευτικό αυτήν φυλλάδιο στη χώρα όπου επιδιώκεται η επισκευή κατά τη διάρκεια της εγγύησης. Εάν, εντός της περιόδου εγγύησης, αποδειχθεί ελαττωματικό το προϊόν (κατά την ημερομηνία της αρχικής αγοράς) λόγω ακατάλληλων υλικών ή κατασκευής, η Sony ή ένα μέλος του δικτύου Εξουσιοδοτημένων Service ASN της Περιοχής Κάλυψης της Εγγύησης θα επισκευάσει ή θα αντικαταστήσει (κατ' επιλογή της Sony) χωρίς επιβάρυνση για εραγmaticά ή ανταλλακτικά, το προϊόν ή τα ελαττωματικά εξαρτήματά του, εντός εύλογου χρόνου, βάσει των όρων και συνθηκών που εκτίθενται παρακάτω. Η Sony και τα μέλη του δικτύου Εξουσιοδοτημένων Service ASN μπορούν να αντικαταστήσουν ελαττωματικά προϊόντα ή εξαρτήματα με νέα ή ανακυκλωμένα προϊόντα ή εξαρτήματα. Όλα τα προϊόντα και εξαρτήματα που έχουν αντικατασταθεί γίνονται ιδιοκτησία της Sony.

## Όροι

1. Επισκευές δυνάμει της παρούσας εγγύησης θα παρέχονται μόνο εάν προσκομισθεί το πρωτότυπο τιμολόγιο ή η απόδειξη πώλησης (με την ένδειξη της ημερομηνίας αγοράς, του μοντέλου του προϊόντος και του ονόματος του εμπόρου) μαζί με το ελαττωματικό προϊόν εντός της περιόδου εγγύησης. Η Sony και τα μέλη του δικτύου Εξουσιοδοτημένων Service ASN μπορούν να αρνηθούν τη δωρεάν επισκευή κατά την περίοδο εγγύησης εάν δεν προσκομισθούν τα προαναφερόμενα έγγραφα ή εάν δεν προκύπτουν από αυτά η ημερομηνία αγοράς, το προϊόν ή το μοντέλο του προϊόντος ή το όνομα του εμπόρου. Η παρούσα εγγύηση δεν ισχύει εάν ο τύπος του μοντέλου ή ο σειριακός αριθμός του προϊόντος έχει αλλοιωθεί, διαγραφεί, αφαιρεθεί ή καταστεί δυσανάγνωστος.
2. Για να αποφευχθεί βλάβη ή απώλεια/διαγραφή σε αφαιρούμενα ή αποσπώμενα μέσα ή εξαρτήματα αποθήκευσης δεδομένων, οφείλετε να τα αφαιρέσετε πριν παραδώσετε το προϊόν σας για επισκευή κατά την περίοδο εγγύησης.
3. Η παρούσα εγγύηση δεν καλύπτει τα έξοδα και τους κινδύνους μεταφοράς που συνδέονται με τη μεταφορά του προϊόντος σας προς και από τη Sony ή μέλος του δικτύου ASN.
4. Η παρούσα εγγύηση δεν καλύπτει τα εξής:
  - Περιοδική συντήρηση και επισκευή ή αντικατάσταση εξαρτημάτων ως αποτέλεσμα φυσιολογικής φθοράς.
  - Αναλώσιμα (συστατικά μέρη για τα οποία προβλέπεται περιοδική αντικατάσταση κατά τη διάρκεια ζωής ενός προϊόντος όπως δημ επαναφορτιζόμενες μπαταρίες, φυσίγγια εκτύπωσης, γραφίδες, λάμπες, κλπ.).
  - Ζημιά ή ελαττώματα που προκλήθηκαν λόγω χρήσης, λειτουργίας ή χειρισμού ασύμβατων με την κανονική ατομική ή οικιακή χρήση.

- Ζημιά ή αλλαγές στο προϊόν που προκλήθηκαν από
    - Κακή χρήση, συμπεριλαμβανομένου:
      - Του χειρισμού που επιφέρει φυσική, αισθητική ή επιφανειακή ζημιά ή αλλαγές στο προϊόν ή βλάβη σε εθόμενα υγρών κυρτάλλων
      - Μη κανονική ή μη σύμφωνα με τις οδηγίες της Sony εγκατάσταση ή χρήση του προϊόντος
      - Μη συντήρηση του προϊόντος σύμφωνα με τις οδηγίες σωστής συντήρησης της Sony
      - Εγκατάσταση ή χρήση του προϊόντος με τρόπο μη σύμφωνα με τις τεχνικές προδιαγραφές και τα πρότυπα ασφαλείας που ισχύουν στη χώρα όπου έχει εγκατασταθεί και χρησιμοποιείται το προϊόν.
  - Μολύνσεις από ιούς ή χρήση του προϊόντος με λογισμικό που δεν παρέχεται με το προϊόν ή λανθασμένη εγκατάσταση του λογισμικού.
  - Την κατάσταση ή τα ελαττώματα των συστημάτων με τα οποία χρησιμοποιείται ή στα οποία ενσωματώνεται το προϊόν εκτός από άλλα προϊόντα της Sony ειδικά σχεδιασμένα για να χρησιμοποιούνται με το εν λόγω προϊόν.
  - Χρήση του προϊόντος με εξαρτήματα, περιφερειακό εξοπλισμό και άλλα προϊόντα των οποίων ο τύπος, η κατάσταση και το πρότυπο δεν συνιστώνται από τη Sony.
  - Επισκευή ή επιχειρηθείσα επισκευή από άτομα που δεν είναι μέλη της Sony ή του δικτύου ASN.
  - Ρυθμίσεις ή προσαρμογές χωρίς την προηγούμενη γραπτή συγκατάθεση της Sony, στις οποίες συμπεριλαμβάνονται:
    - η αναβάθμιση του προϊόντος πέρα από τις προδιαγραφές ή τα χαρακτηριστικά που περιγράφονται στο εγχειρίδιο χρήσης ή
    - οι τροποποιήσεις του προϊόντος με σκοπό να συμμορφωθεί προς εθνικές ή τοπικές τεχνικές προδιαγραφές και πρότυπα ασφαλείας που ισχύουν σε χώρες για τις οποίες το προϊόν δεν είχε σχεδιαστεί και κατασκευαστεί ειδικά.
  - Αμέλεια.
  - Ατυχήματα, πυρκαγιά, υγρά, χημικές ή άλλες ουσίες, πλημμύρα, δονήσεις, υπερβολική θερμότητα, ακατάλληλο εξερισμό, υπέρταση, υπερβολική ή ασφαλής προφθορία ή τάση εισόδου, ακτινοβολία, ηλεκτροστατικές εκκενώσεις συμπεριλαμβανομένου του κεραυνού, άλλων εξωτερικών δυνάμεων και επιδράσεων.
5. Η παρούσα εγγύηση καλύπτει μόνο τα υλικά μέρη του προϊόντος. Δεν καλύπτει το λογισμικό (είτε της Sony, είτε τρίτων κατασκευαστών) ή το οποίο παρέχεται ή πρόκειται να ισχύσει μια άδεια χρήσης από τον τελικό χρήστη ή χωριστές δηλώσεις εγγύησης ή εξαιρέσεις από την εγγύηση.

## Εξαιρέσεις και περιορισμοί

Με εξαίρεση των όσων αναφέρονται ανωτέρω, η Sony δεν παρέχει καμία εγγύηση (ρητή, σιωπηρή, εκ του νόμου ή άλλη) όσον αφορά την ποιότητα, την επίδοση, την ακρίβεια, την αξιοπιστία, την καταλληλότητα του προϊόντος ή του λογισμικού που παρέχεται ή συνοδεύει το προϊόν, για συγκεκριμένο σκοπό. Εάν η ισχύουσα νομοθεσία απαγορεύει πλήρως ή μερικώς την παρούσα εξαίρεση, η Sony εξαιρεί ή περιορίζει την εγγύηση της μόνο στη μέγιστη έκταση που επιτρέπει η ισχύουσα νομοθεσία. Οποιαδήποτε εγγύηση ή οποία δεν εξαιρείται πλήρως (στο μέτρο που το επιτρέπει ο ισχύων νόμος) θα περιορίζεται στη διάρκεια ισχύος της παρούσας εγγύησης. Η μοναδική υποχρέωση της Sony σύμφωνα με την παρούσα εγγύηση είναι η επισκευή ή η αντικατάσταση προϊόντων που υπόκεινται στους όρους και συνθήκες της εγγύησης. Η Sony δεν ευθύνεται για οποιαδήποτε απώλεια ή ζημιά που σχετίζεται με τα προϊόντα, το σέρβις, την παρούσα εγγύηση, συμπεριλαμβανομένων - των οικονομικών και άυλων απωλειών - του τιμήματος που καταβλήθηκε για την αγορά του προϊόντος - της απώλειας κερδών, εισοδήματος, δεδομένων, απόλαυσης ή χρήσης του προϊόντος ή οποιαδήποτε συνοδευμένων προϊόντων - της άμεσης, παρεμπιπτότητας ή επακόλουθης απώλειας ή ζημίας ακόμη και αν αυτή η απώλεια ή ζημιά αφορά σε:

- Μειωμένη λειτουργία ή μη λειτουργία του προϊόντος ή συνοδευμένων προϊόντων λόγω ελαττωμάτων ή μη διαθεσιμότητας κατά την περίοδο που αυτό βρίσκεται στη Sony ή σε μέλος του δικτύου ASN, η οποία προκάλεσε διακοπή διαθεσιμότητας του προϊόντος, νόμιμα χρονοχρηστή ή διακοπή της εργασίας.

- Παροχή ανακριβών πληροφοριών που ζητήθηκαν από το προϊόν ή από συνδεδεμένα προϊόντα.
- Ζημιά ή απώλεια λογισμικών προγραμμάτων ή αφαιρούμενων μέσων αποθήκευσης δεδομένων ή
- Μαφιοσικές από ιού ή άλλες αιτίες.

Τα ανωτέρω ισχύουν για απώλειες και ζημιές, που υπόκεινται σε οποιοσδήποτε γενικές αρχές δικαίου, συμπεριλαμβανομένης της αμέλειας ή άλλων αδικπραξιών, αθέτησης σύμβασης, ρητής ή σιωπηρής εγγύησης, και απόλυτης ευθύνης (ακόμα και για θέματα για τα οποία η Sony ή μέλος του δικτύου ASN έχει ειδοποιηθεί για τη δυνατότητα πρόκλησης τέτοιων ζημιών).

Στο μέτρο που η ισχύουσα νομοθεσία απαγορεύει ή περιορίζει αυτές τις εξαιρέσεις ευθύνης, η Sony εξαιρεί ή περιορίζει την ευθύνη της μόνο στη μέγιστη έκταση που της επιτρέπει η ισχύουσα νομοθεσία. Για παράδειγμα, μερικά κράτη απαγορεύουν την εξαιρέση ή τον περιορισμό ζημιών που οφείλονται σε αμέλεια, σε βαριά αμέλεια, σε εκ προθέσεως παράπτωμα, σε δόλο και παρόμοιες πράξεις. Σε καμία περίπτωση, η ευθύνη της Sony κατά την παρούσα εγγύηση, δεν υπερβαίνει την τιμή που καταβλήθηκε για την αγορά του προϊόντος, ωστόσο αν η ισχύουσα νομοθεσία επιτρέπει μόνο περιορισμούς ευθύνης υψηλότερου βαθμού, θα ισχύουν οι τελευταίοι.

Τα επιφύλασσόμενα νόμιμα δικαιώματά σας Ο καταναλωτής έχει έναντι της Sony τα δικαιώματα που απορρέουν από την παρούσα εγγύηση, σύμφωνα με τους όρους που περιέχονται σε αυτήν, χωρίς να παραβλάπτονται τα δικαιώματά του που πηγάζουν από την ισχύουσα εθνική νομοθεσία σχετικά με την πλήρη καταναλωτικών προϊόντων. Η παρούσα εγγύηση δεν θίγει τα νόμιμα δικαιώματα που ενδεχομένως να έχετε, ούτε εκείνα που δεν μπορούν να εξαιρεθούν ή να περιοριστούν, ούτε δικαιώματά σας εναντίον των προώπων από τα οποία αγοράσατε το προϊόν. Η διεκδίκηση οποιουδήποτε δικαιωμάτων σας εναπόκειται αποκλειστικά σε εσάς.

## SONY EUROPE LIMITED, δ.τ. SONY HELLAS

Αμαρουσίου – Χαλανδρίου 18-20,  
15125, Μαρούσι  
Ελλάδα

### Τηλέμα Εξυπηρέτησης Καταναλωτών Sony

e-mail : [cic-greece@eu.sony.com](mailto:cic-greece@eu.sony.com)

### Τηλέφωνο:

Για Ελλάδα

- 211 9988 791 για κλήσεις τόσο από σταθερό τηλέφωνο - με αστική χρέωση όσο και για κλήσεις από κινητό τηλέφωνο - με την τυπική χρέωση από κινητό σε σταθερό.

Για Κύπρο

- 800 91150 (για κλήσεις τόσο από σταθερό όσο και από κινητό - άνευ χρέωσης)

## ΣΗΜΑΝΤΙΚΗ ΣΗΜΕΙΩΣΗ

Αυτό το προϊόν έχει κατασκευαστεί από ή για λογαριασμό της Sony Corporation, 1-7-1 Konan Minato-ku Τόκιο, 108-0075 Ιαπωνία. Ερωτήσεις σχετικά με την συμμόρφωση του προϊόντος ως προς τη νομοθεσία της Ευρωπαϊκής Ένωσης θα πρέπει να απευθύνονται στον εξουσιοδοτημένο εκπρόσωπο Sony Belgium, bijkantoor van Sony Europe Limited, Da Vincilaan 7-D1, 1935 Zaventem, Βέλγιο. Για οποιοδήποτε θέμα υποστήριξης ή εγγύησης του προϊόντος, παρακαλώ ανατρέξτε στις διευθύνσεις που παρέχονται στα ειδικά έγγραφα υποστήριξης ή εγγύησης.

## Σημείωση για τον ραδιοεξοπλισμό

Με την παρούσα, η Sony Corporation δηλώνει ότι ο ραδιοεξοπλισμός τύπου KD-55XF8096, KD-49XF8096, KD-43XF8096 συμμορφώνεται με την Οδηγία 2014/53/ΕΕ. Το πλήρες κείμενο της δήλωσης συμμόρφωσης ΕΕ διατίθεται στη διεύθυνση στο internet: <http://www.compliance.sony.de/>

Αυτός ο ραδιοεξοπλισμός μπορεί να λειτουργήσει στην ΕΕ χωρίς να παραβιάζει τις ισχύουσες απαιτήσεις για τη χρήση του ραδιοφάσματος.



Σημείωση για τους πελάτες: οι παρακάτω πληροφορίες αφορούν μόνο εξοπλισμό που πωλείται σε χώρες όπου ισχύουν οι οδηγίες της Ε.Ε.

Το ασύρματο σύστημα τηλεόρασης μπορεί να χρησιμοποιηθεί στις παρακάτω χώρες:

ΑΤ, ΒΕ, ΗΡ, CΥ, CΖ, ΔΚ, ΕΕ, FΙ, FR, DE, EL, ΗΥ, ΙΕ, ΙΤ, LV, LT, LU, ΜΤ, ΝL, PL, PT, SK, SI, ES, SE, UK, IS, LI, NO, CH, BG, RO, TR, AL, BA, MK, MD, RS, ME, Κόσοβο

Ο εξοπλισμός μπορεί να χρησιμοποιηθεί σε άλλες χώρες εκτός της Ευρώπης.

## Πληροφορίες σχετικά με την ασφάλεια

### ΠΡΟΕΙΔΟΠΟΙΗΣΗ

#### Προσοχή

Κίνδυνος έκρηξης αν η μπαταρία αντικατασταθεί με μπαταρία εσφαλμένου τύπου.

Οι μπαταρίες δεν πρέπει να εκτίθενται σε υπερβολική θερμότητα όπως το φως του ήλιου, πυρκαγιά ή παρόμοια κατάσταση ή σε υπερβολικά χαμηλή πίεση αέρα που μπορεί να προκαλέσει έκρηξη ή διαρροή εύφλεκτου υγρού ή αερίου.

#### Κίνδυνος σταθερότητας

Η τηλεόραση μπορεί να πέσει, προκαλώντας σοβαρό τραυματισμό ή θάνατο.

Ποτέ μην τοποθετείτε την τηλεόραση σε μη σταθερή θέση. Η τηλεόραση μπορεί να πέσει, προκαλώντας σοβαρό τραυματισμό ή θάνατο. Πολλοί τραυματισμοί, ιδιαίτερα παιδιών, μπορούν να αποφευχθούν με τη λήψη απλών προφυλάξεων όπως:

- Η χρήση επίπλων ή βάσεων που συνιστώνται από τον κατασκευαστή της τηλεόρασης.
- Η χρήση μόνο επίπλων που μπορούν με ασφάλεια να στηρίξουν την τηλεόραση.
- Φροντίζοντας η τηλεόραση να μην εξέλθει από την άκρη του επίπλου στο οποίο είναι τοποθετημένη.
- Η αποφυγή τοποθέτησης της τηλεόρασης σε ψηλά έπιπλα (για παράδειγμα, τουλάχιστον 4 βιβλιοθήκες) χωρίς τη στερέωση τόσο του επίπλου όσο και της τηλεόρασης σε κατάλληλο στήριγμα.
- Η αποφυγή τοποθέτησης της τηλεόρασης πάνω σε ύψασμα ή άλλα υλικά που μπορεί να τοποθετηθούν μεταξύ της τηλεόρασης και του επίπλου στο οποίο είναι τοποθετημένη.
- Η εκπαίδευση των παιδιών σχετικά με τους κινδύνους σκαρφαλώματος σε έπιπλα για να φτάσουν την τηλεόραση ή τα χειριστήρια της.

Αν θα κρατήσετε και θα αλλάξετε θέση στην τηλεόραση που ήδη έχετε, πρέπει να λάβετε και πάλι υπόψη τα παραπάνω σημεία.

### Εγκατάσταση/Ρύθμιση

Προκειμένου να αποφύγετε τυχόν κινδύνους πυρκαγιάς, ηλεκτροπληξίας ή ζημιών ή/και τραυματισμών, εγκαταστήστε και χρησιμοποιήστε την τηλεόραση σύμφωνα με τις παρακάτω οδηγίες.

Οι συσκευές που συνδέονται στην προστατευτική γείωση της κτιριακής εγκατάστασης μέσω της σύνδεσης ρευσμάτων ή μέσω άλλης συσκευής με σύνδεση στην προστατευτική γείωση - και σε σύστημα διανομής τηλεόρασης μέσω ομοαξονικού καλωδίου, μπορεί σε μερικές περιπτώσεις να προκαλέσουν πυρκαγιά. Συνεπώς, η σύνδεση σε σύστημα διανομής τηλεόρασης πρέπει να γίνεται μέσω συσκευής που παρέχει ηλεκτρική απομόνωση κάτω από ένα συγκεκριμένο εύρος συχνοτήτων (γαλβανικός απομονωτής, βλ. EN 60728-11).

#### Εγκατάσταση

- Η τηλεόραση πρέπει να εγκατασταθεί κοντά σε παροχή ρεύματος εύκολα προσβάσιμη.
- Τοποθετήστε την τηλεόραση σε μια σταθερή, επίπεδη επιφάνεια, ώστε να αποφευχθεί η πτώση της και η πρόκληση ανθρώπινου τραυματισμού ή ζημιών.
- Εγκαταστήστε την τηλεόραση σε ένα σημείο στο οποίο δεν θα κινδυνεύει να τραβηχτεί, να σπρωχθεί ή να ανατραπεί.
- Εγκαταστήστε την τηλεόραση έτσι ώστε η Βάση επιτραπέζιας τοποθέτησης να μην προεξέχει από τη βάση της τηλεόρασης (δεν παρέχεται). Εάν η Βάση επιτραπέζιας τοποθέτησης προεξέχει από τη βάση της τηλεόρασης, η τηλεόραση

ενδέχεται να αναποδογυρίσει, να πέσει και να προκληθεί ανθρώπινος τραυματισμός ή βλάβη στην τηλεόραση.

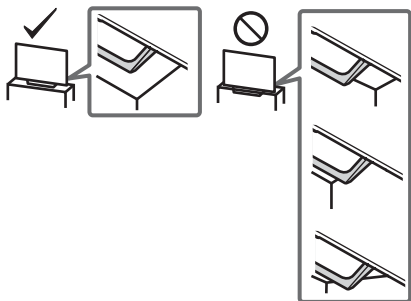

- Η εγκατάσταση στον τοίχο πρέπει να πραγματοποιείται μόνο από εξειδικευμένο προσωπικό.
- Για λόγους ασφαλείας, συστήνεται η χρήση των εξαρτημάτων της Sony, μεταξύ των οποίων περιλαμβάνονται:
  - Επιτοίχια Βάση SU-WL450
- Βεβαιωθείτε ότι χρησιμοποιείτε τις βίδες που παρέχονται με την Επιτοίχια βάση όταν τοποθετείτε την Επιτοίχια βάση στην τηλεόραση. Οι βίδες που παρέχονται έχουν σχεδιαστεί, έτσι ώστε να έχουν τις διαστάσεις που υποδεικνύονται στην εικόνα, όταν τις μετρήσουμε από την επιφάνεια στερέωσης της Επιτοίχιας βάσης. Η διάμετρος και το μήκος των βιδών διαφέρουν ανάλογα με το μοντέλο της Επιτοίχιας Βάσης. Η χρήση διαφορετικών βιδών από αυτές που παρέχονται μπορεί να προκαλέσει εσωτερική ζημιά στην τηλεόραση ή μπορεί να πέσει, κλπ.

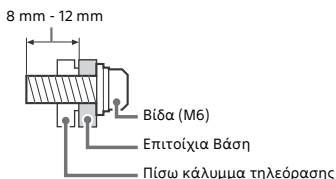

## Μεταφορά

- Προτού μεταφέρετε την τηλεόραση, αποσυνδέστε όλα τα καλώδια.
- Για τη μεταφορά μιας μεγάλης τηλεόρασης χρειάζονται δύο ή τρία άτομα.
- Όταν μεταφέρετε την τηλεόραση με τα χέρια, να την κρατάτε όπως υποδεικνύεται παρακάτω. Μην ασκείτε πίεση στην οθόνη LCD και στο πλαίσιο που περιβάλλει την οθόνη.
- Όταν σηκώνετε ή μετακινείτε την τηλεόραση, κρατάτε την γέρα από το κάτω μέρος.

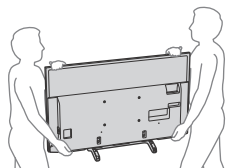

- Κατά τη μεταφορά, μην υποβάλλετε την τηλεόραση σε χτυπήματα ή υπερβολικούς κραδασμούς.
- Όταν μεταφέρετε την τηλεόραση για επίσκεψη ή όταν την μεταφέρετε σε άλλο χώρο, συσκευάστε την χρησιμοποιώντας το αρχικό χαρτόκουτο και τα υλικά συσκευασίας.

## Αποτροπή πτώσης

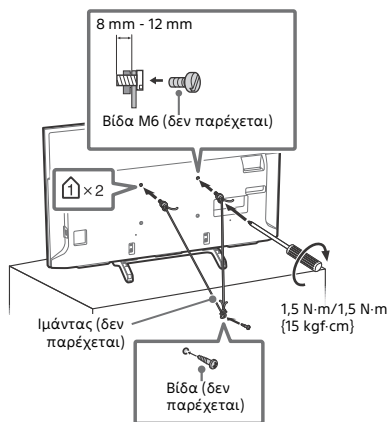

## Εξαερισμός

- Μην καλύπτετε ποτέ τις οπές αερισμού του περιβλήματος και μην εισάγετε οτιδήποτε στο εσωτερικό του περιβλήματος.
- Αφήστε χώρο γύρω από την τηλεόραση όπως φαίνεται παρακάτω.
- Συνιστάται θερμά η χρήση της Επιτοίχιας Βάσης της Sony ώστε να είναι δυνατή η επαρκής κυκλοφορία του αέρα στην τηλεόραση.

## Εγκατάσταση στον τοίχο

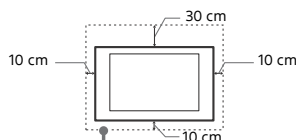

Αφήστε τουλάχιστον αυτό το κενό γύρω από την τηλεόραση.

## Εγκατάσταση με βάση

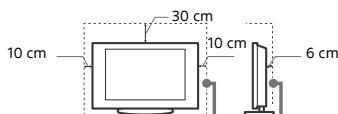

Αφήστε τουλάχιστον αυτό το κενό γύρω από την τηλεόραση.

- Για να εξασφαλίσετε τον κατάλληλο εξαερισμό και για να αποφευχθεί η συσσώρευση ακαθαρσιών ή σκόνης:
  - Μην τοποθετείτε την τηλεόραση σε οριζόντια θέση (με την οθόνη προς τα πάνω ή προς τα κάτω), αναποδογυρισμένη ή στο πλάι.
  - Μην τοποθετείτε την τηλεόραση πάνω σε ράφι, χαλί, κρεβάτι ή μέσα σε ντουλάπα.
  - Μην καλύπτετε την τηλεόραση με υφάσματα όπως κουρτίνες, ή αντικείμενα όπως εφημερίδες, κλπ.
  - Μην τοποθετείτε την τηλεόραση όπως φαίνεται παρακάτω.

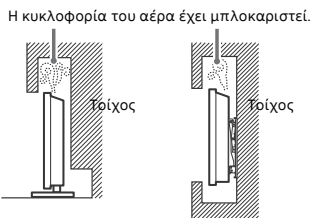

## Καλώδιο τροφοδοσίας

Προκειμένου να αποφύγετε τυχόν κινδύνους πυρκαγιάς, ηλεκτροπληξίας ή ζημιάς ή/και τραυματισμών, χρησιμοποιήστε το καλώδιο τροφοδοσίας και την πρίζα ως εξής:

- Χρησιμοποιήστε μόνο το καλώδιο τροφοδοσίας που παρέχεται από τη Sony, όχι από άλλους κατασκευαστές.
- Τοποθετήστε το φις στην πρίζα μέχρι να εισέλθει τελείως.
- Λειτουργήστε την τηλεόραση μόνο με παροχή ρεύματος 220 V - 240 V AC.
- Κατά την πραγματοποίηση της καλωδίωσης, βεβαιωθείτε ότι αποσυνδέσατε το καλώδιο τροφοδοσίας για την ασφάλειά σας και προσέξτε μην μπλεχτούν τα πόδια σας στα καλώδια.
- Πρωτότυπε σε οποιαδήποτε εργασία που αφορά στην τηλεόρασή σας και πριν τη μετακινήσετε, αποσυνδέστε το φις του καλωδίου τροφοδοσίας από την πρίζα.
- Κρατήστε το καλώδιο τροφοδοσίας μακριά από πηγές θερμότητας.
- Αποσυνδέστε το φις και καθαριζέτε το τακτικά. Εάν το φις καλυφθεί με σκόνη και μαζέψει υγρασία, μπορεί να μειωθεί η ποιότητα της μόνωσης και να προκληθεί πυρκαγιά.

## Σημείωση

- Μη χρησιμοποιείτε το παρεχόμενο καλώδιο τροφοδοσίας σε οποιαδήποτε άλλη συσκευή.
- Μην τριπτάτε, λυγίζετε ή συστρέφετε πολύ το καλώδιο τροφοδοσίας. Οι αγωγοί του πυρήνα μπορεί να απομυμνωθούν ή να σπάσουν.
- Μην τροποποιείτε το καλώδιο τροφοδοσίας.
- Μην τοποθετήσετε οποιοδήποτε βαρύ αντικείμενο πάνω στο καλώδιο τροφοδοσίας.
- Για να αποσυνδέσετε το καλώδιο τροφοδοσίας από την πρίζα, μην τραβήξετε το ίδιο το καλώδιο.
- Μη συνδέετε πολλές συσκευές στην ίδια πρίζα.
- Μην χρησιμοποιείτε πρίζες με κακή εφαρμογή.

## ΣΗΜΕΙΩΣΗ ΣΧΕΤΙΚΑ ΜΕ ΤΟΝ ΠΡΟΣΑΡΜΟΓΕΑ ΡΕΥΜΑΤΟΣ (μόνο για μοντέλα με προσαρμογέα ρεύματος που παρέχεται)

### Προειδοποίηση

Για να περιορίσετε τον κίνδυνο πυρκαγιάς ή ηλεκτροπληξίας, μην αφήνετε αυτήν τη συσκευή εκτεθειμένη σε βροχή ή υγρασία.

Για να αποφύγετε τον κίνδυνο ηλεκτροπληξίας, μην τοποθετείτε δοχεία γεμάτα με υγρά, όπως για παράδειγμα ανθοδοχεία, πάνω στη συσκευή. Μην τοποθετείτε αυτήν τη συσκευή σε περιορισμένες επιφάνειες, για παράδειγμα σε ράφια ή παρόμοιες μονάδες.

- Βεβαιωθείτε ότι η πρίζα ρεύματος βρίσκεται κοντά στη συσκευή και ότι είναι εύκολα προσβάσιμη.
- Χρησιμοποιήστε απαραίτητους τον προσαρμογέα ρεύματος και το καλώδιο ρεύματος που παρέχονται.
- Μην χρησιμοποιήσετε κανέναν άλλο προσαρμογέα ρεύματος. Ενδέχεται να προκληθεί δυσλειτουργία.
- Συνδέστε τον προσαρμογέα ρεύματος σε μια εύκολα προσβάσιμη πρίζα.
- Μην τυλίγετε το καλώδιο ρεύματος γύρω από τον προσαρμογέα ρεύματος. Το κεντρικό σύρμα του καλωδίου ενδέχεται να κοπεί ή/και να προκληθεί δυσλειτουργία στο δέκτη πολυμέσων.
- Μην αγγίζετε τον προσαρμογέα ρεύματος με βρεγμένα χέρια.
- Εάν παρατηρήσετε μη ομαλή λειτουργία του προσαρμογέα ρεύματος, αποσυνδέστε τον από την πρίζα αμέσως.
- Η συσκευή δεν αποσυνδέεται από την κεντρική παροχή όσο παραμένει συνδεδεμένη στην πρίζα, ακόμα κι αν η συσκευή είναι απενεργοποιημένη.
- Επειδή η θερμοκρασία του προσαρμογέα ρεύματος αυξάνεται όταν χρησιμοποιείται για μεγάλο χρονικό διάστημα, ενδέχεται να αισθανθείτε τη θερμότητα όταν τον αγγίζετε με τα χέρια σας.



## Περιορισμοί στη χρήση

Για να αποφευχθούν δυσλειτουργίες και πρόκληση πυρκαγιάς, ηλεκτροπληξίας, ζημιάς ή/και τραυματισμών, μην τοποθετείτε/χρησιμοποιείτε την τηλεόραση σε βέσεις, περιβάλλοντα ή συνθήκες όπως αυτές που παρατίθενται στη συνέχεια.

### Τοποθεσία:

- Σε εξωτερικούς χώρους (απευθείας στο ηλιακό φως), ακτές, πλοία ή άλλα σκάφη, μέσα σε οχήματα, σε νοσοκομεία, σε μη σταθερές επιφάνειες, κοντά σε νερό, βροχή, υγρασία ή καπνό.

### Περιβάλλον:

- Σε μέρη που είναι ζεστά, υγρά ή υπερβολικά σκοτισμένα - σε μέρη όπου μπορούν να εισέλθουν έντομα - σε μέρη όπου ενδέχεται να εκτεθεί σε μηχανικές δονήσεις, κοντά σε εύκολα αντικείμενα (κεριά, κλπ.). Η τηλεόραση δεν πρέπει να εκτίθεται σε σταλαγματιές ή πισιλλίσματα και μην τοποθετείτε πάνω στην τηλεόραση αντικείμενα που περιέχουν υγρά, όπως για παράδειγμα βάζα.

### Συνθήκες:

- Χρησιμοποιείτε την τηλεόραση με βρεγμένα χέρια, όταν έχετε αφαιρέσει το περίβλημα ή με εξαρτήματα που δε συνιούνται από τον κατασκευαστή. Κατά τη διάρκεια καταιγίδων με κεραυνούς αποσυνδέστε την τηλεόραση από την πρίζα ρεύματος και από την κεραία.
- Τοποθετείτε την τηλεόραση έτσι ώστε να προεξέχει σε ανοιχτό χώρο. Ενδέχεται να προκληθεί τραυματισμός ή ζημιά, εάν ένα άτομο ή αντικείμενο προσκρούσει στην τηλεόραση.



- Τοποθετείτε την τηλεόραση σε χώρο με υγρασία ή σε ένα δωμάτιο με ελαφιδες νέφους ή υδατμούς (κοντά σε πάγκους κουζίνας ή σε υγραντήρες). Ενδέχεται να προκληθεί πυρκαγιά, ηλεκτροπληξία ή παραμόρφωση.



- Τοποθετείτε την τηλεόραση σε μέρη που υπόκεινται σε ακραίες θερμοκρασίες όπως, για παράδειγμα, σε σημεία που εκτίθενται σε άμεσο ηλιακό φως, κοντά σε καλοριφέρ ή συσκευές θέρμανσης. Σε τέτοιες συνθήκες η τηλεόραση μπορεί να υπερθερμανθεί, κάτι που μπορεί να προκαλέσει παραμόρφωση του περιβλήματος ή/και δυσλειτουργία της τηλεόρασης.

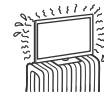

- Εάν η τηλεόραση τοποθετηθεί στα αποδύτηρια δημόσιων λουτρών ή ιαματικών πηγών, ενδέχεται να υστει βλάβη από το θείο που εκλύεται στον αέρα κλπ.



- Για να έχετε άριστη ποιότητα εικόνας, μην εκθέτετε την οθόνη σε απευθείας φωτισμό ή ηλιακή ακτινοβολία.
- Αποφύγετε τη μετακίνηση της τηλεόρασης από ένα ψυχρό σε ένα θερμό μέρος. Οι ξαφνικές αλλαγές της θερμοκρασίας δωματίου ενδέχεται να προκαλέσουν συμπίκνωση υγρασίας. Αυτό πιθανόν να οδηγήσει σε προβολή χαμηλής ποιότητας εικόνας και χρώματος από την τηλεόραση. Αν συμβεί αυτό, αφήστε την υγρασία να εξατμιστεί εντελώς πριν ενεργοποιήσετε την τηλεόραση.

### Θραύσματα:

- Μην πιεάτε οτιδήποτε στην τηλεόραση. Από την πρόσκρουση μπορεί να σπάσει το γυαλί της οθόνης και να προκληθεί σοβαρός τραυματισμός.
- Εάν η επιφάνεια της τηλεόρασης ραγίσει, μην την ακουμπήσετε μέχρι να αποσυνδέσετε το καλώδιο τροφοδοσίας. Σε αντίθετη περίπτωση μπορεί να προκληθεί ηλεκτροπληξία.

## Όταν δεν χρησιμοποιείται

- Εάν πρόκειται να μη χρησιμοποιήσετε την τηλεόραση για αρκετές ημέρες, θα πρέπει να την αποσυνδέσετε από την παροχή ρεύματος για λόγους περιβαλλοντικούς και ασφαλείας.
- Μετά την απενεργοποίηση της τηλεόρασης, η τηλεόραση δεν έχει αποσυνδεθεί από την παροχή ρεύματος. Για να την αποσυνδέσετε εντελώς, τραβήξτε το φιλς από την πρίζα.
- Κάποια μοντέλα τηλεοράσεων πρέπει να παραμείνουν σε κατάσταση αναμονής για να εξασφαλιστεί η σωστή λειτουργία τους.

## Για τα παιδιά

- Μην επιτρέπετε στα παιδιά να σκαρφάζουν πάνω στην τηλεόραση.
- Κρατήστε τα μικρά εξαρτήματα μακριά από παιδιά, ώστε να μην υπάρχει κίνδυνος να τα καταπιούν κατά λάθος.

## Εάν συμβεί το ακόλουθο πρόβλημα...

Εάν συμβεί οποιοδήποτε από τα παρακάτω προβλήματα, **απενεργοποιήστε** την τηλεόραση και αποσυνδέστε το καλώδιο τροφοδοσίας.

Απευθυνθείτε στον αντιπρόσωπο ή στο Κέντρο τεχνικής υποστήριξης της Sony ώστε να γίνει έλεγχος από το εξουσιοδοτημένο σέρβις.

### Όταν:

- Το καλώδιο τροφοδοσίας έχει υποστεί ζημιά.
- Η πρίζα εμφανίζει κακή εφαρμογή.
- Η τηλεόραση έχει υποστεί ζημιά από πτώση, χτύπημα ή πέσιμο αντικείμενου επάνω σε αυτή.
- Κάποιο υγρό ή αντικείμενο πέσει μέσω των ανοιγμάτων μέσα στο εσωτερικό του περιβλήματος.

## Σχέτια με τη θερμοκρασία των LCD TV

Όταν η LCD TV χρησιμοποιείται για μεγάλο χρονικό διάστημα, το περιβάλλον τμήμα του πλαισίου θερμαίνεται. Μπορεί να αισθανθείτε τη θερμότητα εάν αγγίξετε τη συγκεκριμένη περιοχή με τα χέρια σας.

## Προφυλάξεις

### Παρακολούθηση τηλεόρασης

- Παρακολουθείτε την τηλεόραση με συνθήκες μέτριας φωτισμού, καθώς η παρακολούθηση της τηλεόρασης με συνθήκες χαμηλού φωτισμού ή για μεγάλα χρονικά διαστήματα μπορεί να κουράσει τα μάτια σας.
- Όταν χρησιμοποιείτε ακουστικά, αποφύγετε τη ρύθμιση της έντασης ήχου σε υψηλά επίπεδα καθώς κάτι τέτοιο μπορεί να σας προκαλέσει προβλήματα ακοής.

## Οθόνη LCD

- Παρόλο που η οθόνη LCD (υγρών κρυστάλλων) κατασκευάζεται με τεχνολογία υψηλής ακρίβειας και διαθέτει ενεργά πίξελ 99,99% ή περισσότερα, υπάρχει η πιθανότητα να εμφανιστούν μόνιμα στην οθόνη LCD μερικές μαύρες κουκίδες ή φωτεινά σημεία (κόκκινα, πράσινα ή μπλε). Αυτό αποτελεί ένα εγγενές χαρακτηριστικό των οθονών υγρών κρυστάλλων (LCD) και δεν υποδηλώνει δυσλειτουργία.
- Μη σπρώχνετε ή χαράσσετε το εμπρός φίλτρο, και μην τοποθετείτε αντικείμενα επάνω σε αυτή την τηλεόραση. Η εικόνα μπορεί να παρουσιάσει ανωμαλίες ή η οθόνη υγρών κρυστάλλων να υποστεί ζημιά.
- Εάν αυτή η τηλεόραση χρησιμοποιηθεί σε κρύο χώρο, υπάρχει περίπτωση να εμφανισθεί κηλίδα στην εικόνα ή η εικόνα να γίνει σκούρα. Αυτό δεν υποδηλώνει δυσλειτουργία. Αυτά τα φαινόμενα εξαφανίζονται καθώς αυξάνεται η θερμοκρασία.
- Υπάρχει η πιθανότητα εμφάνισης ειδήλου εικόνας στην οθόνη εάν προβάλλονται συνεχώς ακίνητες εικόνες. Το ειδήλο εικόνας μπορεί να εξαφανιστεί μετά από κάποιο χρόνο.
- Η οθόνη και το περίβλημα ζεσταίνονται όταν η τηλεόραση βρίσκεται σε λειτουργία. Δεν πρόκειται για δυσλειτουργία.

- Η οθόνη LCD περιέχει μικρή ποσότητα υγρού κρυστάλλου. Για την απορρόφηση τήρηστε τις τοπικές διατάξεις και κανονισμούς.

## Χειρισμός και καθαρισμός της επιφάνειας της οθόνης/περιβλήματος της τηλεόρασης

Βεβαιωθείτε ότι αποσυνδέσατε από την πρίζα το συνδεδεμένο στην τηλεόραση καλώδιο παροχής ρεύματος πριν τον καθαρισμό.

- Για να αποφύγετε την πρόκληση ζημιάς στο υλικό ή στην επιστροφή της οθόνης, τήρηστε τις ακόλουθες προφυλάξεις.
- Για να αφαιρέσετε τη σκόνη από την επιφάνεια της οθόνης/περιβλήματος, σκουπίστε ελαφρά με ένα μαλακό πανί. Εάν η σκόνη παραμένει, σκουπίστε με ένα μαλακό πανί ελαφρά βρεγμένο σε διάλυμα ήπιου απορρυπαντικού.
- Ποτέ μην ψεκάζετε νερό ή απορρυπαντικό απευθείας πάνω στην τηλεόραση. Ενδέχεται να σπάσει στο κάτω μέρος της οθόνης ή στα εξωτερικά τμήματα και να εισχωρήσει στην τηλεόραση, με αποτέλεσμα να προκληθεί βλάβη στην τηλεόραση.
- Μη χρησιμοποιήσετε ποτέ σφουγγαράκι, αλκαλικά/όξινα καθαριστικά, σκόνες καθαρισμού ή διαλυτικά όπως οινόπνευμα, βενζίνη, διαλυτικά ή εντομοκτόνα. Η χρήση τέτοιων ουσιών ή η παρατεταμένη επαφή με λαστίκια ή υλικά από βύβιλλο, μπορεί να προκαλέσει ζημιά στην επιφάνεια της οθόνης και στο υλικό του περιβλήματος.
- Μην αγγίζετε την τηλεόραση αν το χέρι σας είναι καλυμμένο με οποιαδήποτε χημική ουσία όπως κρέμα χεριών ή αντιηλιακό.
- Συνιστάται περιοδικός καθαρισμός των ανοιγμάτων εξεραρισμού με ηλεκτρική σκούπα για να διασφαλίζεται ο σωστός εξαερισμός.
- Όταν προσαρμόζετε τη γωνία της τηλεόρασης, μετακινήστε την αργά ώστε να αποτρέψετε την ανατροπή της από την επιτραπέζια βάση της.



## Προαιρετικές συσκευές

- Κρατήστε τα προαιρετικά εξαρτήματα ή άλλες συσκευές που εκπομπών ηλεκτρομαγνητική ακτινοβολία μακριά από την τηλεόραση. Διαφορετικά μπορεί να παρατηρηθεί παραμόρφωση της εικόνας ή/και ήχος με θόρυβο.
- Ο εξοπλισμός αυτός έχει ελεγχθεί και έχει βρεθεί ότι συμμορφώνεται με τα όρια που καθορίζονται από την οδηγία περί ηλεκτρομαγνητικής συμβατότητας όταν χρησιμοποιείται για τη σύνδεση καλώδιο σήματος μήκους μικρότερου από 3 μέτρα.
- Ο εξοπλισμός αυτός έχει ελεγχθεί και έχει βρεθεί ότι συμμορφώνεται με τα όρια που καθορίζονται από την οδηγία περί ηλεκτρομαγνητικής συμβατότητας όταν χρησιμοποιείται καλώδιο RF μήκους μικρότερου από 30 μέτρα για τον ακροδέκτη επίγειας/δουροφορικής/καλωδιακής τηλεόρασης.

## Σύσταση για το βύσμα τύπου F

Το εσωτερικό σύρμα δεν θα πρέπει να προεξέχει περισσότερο από 1,5 mm από το τμήμα της σύνδεσης.

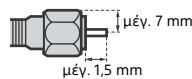

(Σχέδιο αναφοράς για το βύσμα τύπου F)

## Ασύρματη λειτουργία της μονάδας

- Μη θέτετε σε λειτουργία την παρούσα συσκευή κοντά σε ιατρικό εξοπλισμό (βηματοδότης, κλπ.), καθώς ενδέχεται να προκύψει δυσλειτουργία του ιατρικού εξοπλισμού.
- Παρόλο που αυτή η μονάδα μεταδίδει/λαμβάνει κωδικογραφημένα σήματα, να είστε προσεκτικοί για μη εξουσιοδοτημένη υποκλοπή. Δεν φέρουμε καμία ευθύνη για πιθανά προβλήματα.
- Ο εξοπλισμός αυτός πρέπει να εγκαθίσταται και να λειτουργεί κρατώντας απόσταση διαχωρισμού τουλάχιστον 20 cm ή περισσότερο μεταξύ της κεραίας αυτής της συσκευής και του σώματος του ατόμου.

## Προφύλαξη σχετικά με το χειρισμό του τηλεχειριστηρίου

- Να τηρείτε τη σωστή πολικότητα κατά την τοποθέτηση των μπαταριών.
- Μη χρησιμοποιείτε διαφορετικούς τύπους μπαταριών μαζί ή μην ανακατεύετε τις παλιές με τις καινούργιες μπαταρίες.
- Να απορρίπτετε τις μπαταρίες, δείχνοντας σεβασμό στο περιβάλλον. Ορισμένες περιοχές ενδέχεται να έχουν κανονισμούς για την απόρριψη των μπαταριών. Συμβουλευθείτε τις τοπικές αρχές.
- Χρησιμοποιήστε το τηλεχειριστήριο με προσοχή. Μην το αφήνετε να πέφτει, μην το πατάτε και μη χύνετε υγρά οποιουδήποτε είδους πάνω του.
- Μην τοποθετείτε το τηλεχειριστήριο κοντά σε πηγές θερμότητας, σε θέση που να το βλέπει ο ήλιος ή σε δωμάτιο με υγρασία.

## Απόρριψη της τηλεόρασης



### Απόρριψη παλιών ηλεκτρικού και ηλεκτρονικού εξοπλισμού (Ισχύει στην Ευρωπαϊκή Ένωση και άλλες χώρες με ξεχωριστά συστήματα συλλογής)

Το σύμβολο αυτό επάνω στο προϊόν ή στη συσκευασία του υποδεικνύει ότι το προϊόν αυτό δεν θα πρέπει να αντιμετωπίζεται όπως τα συνηθισμένα οικιακά απορρίμματα.

Αντίθετα θα πρέπει να παραδίδεται στο κατάλληλο σημείο συλλογής για την ανακύκλωση ηλεκτρικού και ηλεκτρονικού εξοπλισμού. Εξασφαλίζοντας ότι το προϊόν αυτό απορρίπτεται σωστά, βοηθάτε στο να αποτραπούν όποιες αρνητικές επιπτώσεις στην ανθρώπινη υγεία και στο περιβάλλον που θα προέκυπταν από την ακατάλληλη διαχείριση των αποβλήτων αυτού του προϊόντος. Η ανακύκλωση των υλικών βοηθά στην εξοικονόμηση των φυσικών πόρων. Για περισσότερες πληροφορίες σχετικά με την ανακύκλωση αυτού του προϊόντος, επικοινωνήστε με τις δημοτικές αρχές της περιοχής σας, με την υπηρεσία διάθεσης των οικιακών απορριμμάτων ή το κατάστημα από το οποίο αγοράσατε το προϊόν.



### Απόρριψη παλιών μπαταριών (Ισχύει στην Ευρωπαϊκή Ένωση και άλλες χώρες με ξεχωριστά συστήματα συλλογής)

Το σύμβολο επάνω στην μπαταρία ή τη συσκευασία, δείχνει ότι η μπαταρία που παρέχεται μαζί με το προϊόν δεν πρέπει να

αντιμετωπίζεται ως οικιακό απόβλητο. Σε ορισμένες μπαταρίες το σύμβολο αυτό μπορεί να χρησιμοποιηθεί σε συνδυασμό με ένα χημικό σύμβολο. Το χημικό σύμβολο για τον μόλυβδο (Pb) προστίθεται αν η μπαταρία περιέχει περισσότερο από 0,004 % μόλυβδο. Εξασφαλίζοντας ότι αυτές οι μπαταρίες απορρίπτονται σωστά, βοηθάτε στο να αποτραπούν όποιες αρνητικές επιπτώσεις στην ανθρώπινη υγεία και στο περιβάλλον, που θα προέκυπταν από την ακατάλληλη διαχείριση των αποβλήτων μπαταριών. Η ανακύκλωση των υλικών βοηθά στην εξοικονόμηση φυσικών πόρων. Στην περίπτωση προϊόντων που, για λόγους ασφαλείας, απόδοσης ή ακεραιότητας δεδομένων απαιτούν τη μόνιμη σύνδεση με μια ενσωματωμένη μπαταρία, αυτή η μπαταρία θα πρέπει να αντικαθίσταται μόνο από εξουσιοδοτημένο τεχνικό προσωπικό. Για να εξασφαλίσετε την σωστή μεταχείριση της μπαταρίας, παραδώστε το προϊόν στο τέλος της διάρκειας ζωής του στο κατάλληλο σημείο συλλογής ηλεκτρικού και ηλεκτρονικού εξοπλισμού για ανακύκλωση. Για όλες τις άλλες μπαταρίες, δείτε την ενότητα που περιγράφει πώς να αφαιρέσετε με ασφάλεια την μπαταρία από το προϊόν. Παραδώστε την μπαταρία στο κατάλληλο σημείο συλλογής των παλιών μπαταριών για ανακύκλωση. Για περισσότερες πληροφορίες σχετικά με την ανακύκλωση αυτής της μπαταρίας, επικοινωνήστε με τις δημοτικές αρχές της περιοχής σας, την αρμόδια υπηρεσία ανακύκλωσης ή το κατάστημα από το οποίο αγοράσατε το προϊόν ή την μπαταρία.

# Εξαρτήματα και χειριστήρια

## Χειριστήρια και ενδείξεις

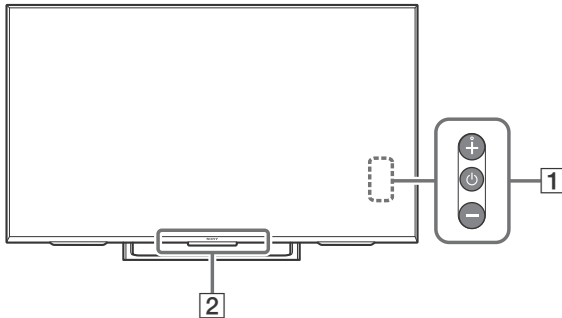



### 1 (Λειτουργία) /+/-

**Όταν η τηλεόραση είναι απενεργοποιημένη:**

Πατήστε το  για να την ενεργοποιήσετε.

**Όταν η τηλεόραση είναι ενεργοποιημένη:**

Πιέστε παρατεταμένα το  για απενεργοποίηση.

Πιέστε επανειλημμένα το  για αλλάξετε τη λειτουργία και, έπειτα πιέστε το κουμπί + ή - για να κάνετε τα εξής:

- Ρυθμίστε την ένταση.
- Επιλέξτε το κανάλι.
- Επιλογή της πηγής εισόδου της τηλεόρασης.

### 2 **Αισθητήρας Τηλεχειρισμού\* / Αισθητήρας φωτός\* / LED φωτισμού**

Η λυχνία LED φωτισμού ανάβει ή αναβοσβήνει ανάλογα με την κατάσταση της τηλεόρασης.

Για περισσότερες πληροφορίες, ανατρέξτε στον Οδηγό βοήθειας.

\* Μην τοποθετείτε τίποτα κοντά στον αισθητήρα.

# Χρήση του Τηλεχειριστηρίου

## Περιγραφή μερών του τηλεχειριστηρίου

Το σχήμα, η θέση, η διαθεσιμότητα και η λειτουργία των κουμπιών του τηλεχειριστηρίου μπορεί να διαφέρουν ανάλογα με την περιοχή/τη χώρα/το μοντέλο της τηλεόρασης.

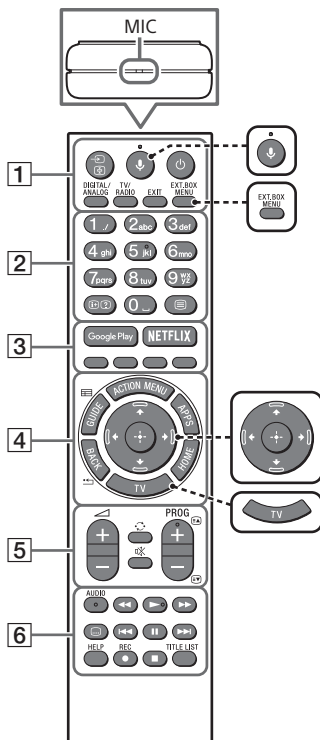

### 🗣️ (Μικρόφωνο)

Χρησιμοποιήστε την Αναζήτηση φωνής. (π.χ. Αναζητήστε περιεχόμενο με φωνητικές εντολές.)



### EXT.BOX MENU

Εμφανίστε το μενού του συνδεδεμένου Εξωτερικού Αποκωδικοποιητή (αποκωδικοποιητής καλωδιακής/δορυφορικής).

- Για τα μοντέλα που διαθέτουν IR Blaster, συνδέστε και ρυθμίστε το IR Blaster (σελίδα 13).
- Σε ορισμένες συσκευές που είναι συμβατές με HDMI CEC, μπορεί να εμφανίζεται το μενού του Εξωτερικού Αποκωδικοποιητή όταν το IR Blaster δεν παρέχεται/δεν είναι συνδεδεμένο.



### ⬆️/⬇️/⬇️/⬆️ (+) (Πλήκτρα κατεύθυνσης για πλοήγηση)

Πλοήγηση και επιλογή μενού στην οθόνη.



### TV

Μεταβείτε σε ένα τηλεοπτικό κανάλι ή είσοδο και εμφανίστε τη γραμμή μενού της τηλεόρασης.

### 1 (Επιλογή εισόδου/Στάση κειμένου)

Στη λειτουργία τηλεόρασης: Εμφανίστε και επιλέξτε την πηγή εισόδου.  
Στη λειτουργία κειμένου: Παραμείνετε στην τρέχουσα σελίδα.

### 🔌 (Τηλεόραση σε αναμονή)

Ενεργοποιήστε ή απενεργοποιήστε την τηλεόραση (λειτουργία αναμονής).

### DIGITAL/ANALOG

Πραγματοποιήστε εναλλαγή ανάμεσα στην ψηφιακή και την αναλογική λειτουργία.

### TV/RADIO

Πραγματοποιήστε εναλλαγή ανάμεσα στις μεταδόσεις TV ή RADIO.



## EXIT

Επιστρέψετε στην προηγούμενη οθόνη ή κλείστε το μενού. Όταν είναι διαθέσιμη μια υπηρεσία αλληλεπιδραστικής εφαρμογής, πιέστε το για να εξέλθετε από την υπηρεσία.

## 2 Αριθμητικά κουμπιά

### / (Αποκάλυψη πληροφοριών/κειμένου)

Εμφανίστε πληροφορίες.

### (Κείμενο)

Εμφανίστε πληροφορίες κειμένου.

## 3 Google Play

Αποκτήστε πρόσβαση στην ηλεκτρονική υπηρεσία "Google Play".

### NETFLIX (Μόνο σε περιορισμένες περιοχές/χώρες/μοντέλα τηλεόρασης)

Αποκτήστε πρόσβαση στην ηλεκτρονική υπηρεσία "NETFLIX".

### Χρωματιστά κουμπιά

Εκτελέστε την αντίστοιχη λειτουργία τη δεδομένη στιγμή.

## 4 ACTION MENU

Εμφανίστε μια λίστα με σχετικές λειτουργίες.

### GUIDE/

Εμφανίστε τον ψηφιακό οδηγό προγράμματος.

### APPS

Αποκτήστε πρόσβαση σε διάφορες υπηρεσίες και εφαρμογές.

### BACK/

Επιστρέψτε στην προηγούμενη οθόνη.

### HOME

Εμφανίστε το Μενού Home της τηλεόρασης.

## 5 +/- (Ένταση)

Ρυθμίστε την ένταση.

### (Μετάβαση)



Μεταβείτε προς τα πίσω ή προς τα εμπρός μεταξύ δύο καναλιών ή εισόδων. Η τηλεόραση πραγματοποιεί εναλλαγή μεταξύ του τρέχοντος καναλιού ή της τρέχουσας εισόδου και του τελευταίου καναλιού ή της τελευταίας εισόδου που επιλέξατε.

### (Σίγαση)

Πραγματοποιήστε σίγαση του ήχου. Πιέστε το ξανά για επαναφορά του ήχου.

### PROG +/-/ /

Στη λειτουργία τηλεόρασης: Επιλέξτε το κανάλι.

Στη λειτουργία κειμένου: Επιλέξτε την επόμενη () ή την προηγούμενη () σελίδα.

## 6 AUDIO

Αλλάξτε τη γλώσσα για το πρόγραμμα που παρακολουθείτε τη δεδομένη στιγμή.



Χειριστείτε περιεχόμενο πολυμέσων στην τηλεόραση και τη συνδεδεμένη συσκευή που είναι συμβατή με BRAVIA Sync.

### (Ρύθμιση υποτίτλων)

Ενεργοποιήστε ή απενεργοποιήστε τους υπότιτλους (όταν η δυνατότητα είναι διαθέσιμη).

### HELP

Εμφανίστε το Μενού βοήθειας. Μπορείτε να αποκτήσετε πρόσβαση στον Οδηγό βοήθειας από εδώ.

### ● REC

Εγγράψτε το τρέχον πρόγραμμα με τη λειτουργία εγγραφής USB HDD.

### TITLE LIST

Εμφανίστε τη λίστα τίτλων.

# Διάγραμμα συνδέσεων

Για περισσότερες πληροφορίες σχετικά με τις συνδέσεις, ανατρέξτε στον Οδηγό βοήθειας πιέζοντας το **HELP** στο τηλεχειριστήριο.

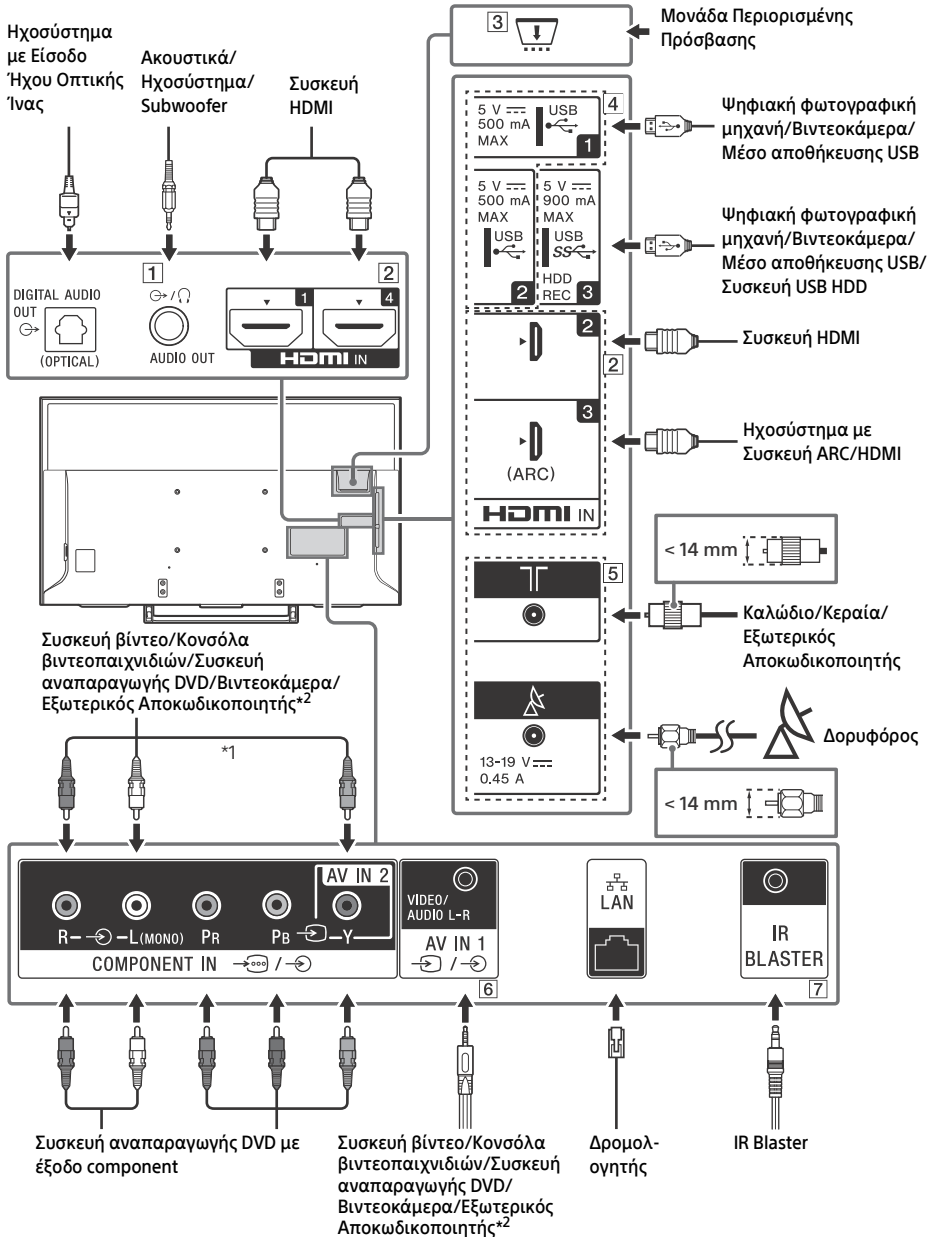

## 1 AUDIO OUT

- Υποστηρίζει μόνο μίνι στερεοφωνικό τριπολικό βύσμα.
- Για να ακούσετε τον ήχο της τηλεόρασης μέσω της συνδεδεμένης συσκευής, πιέστε το κουμπί **HOME**. Επιλέξτε [Ρυθμίσεις] → [Ήχος] → [Ακουστικά/Έξοδος ήχου] και, στη συνέχεια, επιλέξτε το επιθυμητό στοιχείο.

## 2 HDMI IN 1/2/3/4

- Η διασύνδεση HDMI μπορεί να μεταφέρει ψηφιακό βίντεο και ήχο με ένα μόνο καλώδιο.

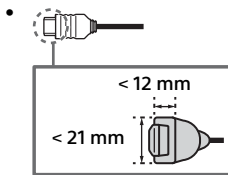

### • HDMI IN 3 ARC (Audio Return Channel)

- Συνδέστε το ηχοσύστημά σας στο HDMI IN 3 για να δρομολογήσετε τον ήχο της τηλεόρασης στο ηχοσύστημά σας. Τα ηχοσύστηματα που υποστηρίζουν HDMI ARC μπορούν να στέλνουν βίντεο στην τηλεόραση και να λαμβάνουν ήχο από την τηλεόραση μέσω του ίδιου καλωδίου HDMI. Αν το ηχοσύστημα σας δεν υποστηρίζει HDMI ARC, απαιτείται πρόσθετη σύνδεση με DIGITAL AUDIO OUT (OPTICAL).

## 3 CAM (Μονάδα Περιορισμένης Πρόσβασης)

- Παρέχει πρόσβαση σε τηλεοπτικές υπηρεσίες επί πληρωμή. Για λεπτομέρειες, ανατρέξτε στο εγχειρίδιο οδηγιών που παρέχεται με τη μονάδα CAM.
- Μην τοποθετείτε την έξυπνη κάρτα απευθείας στην υποδοχή της μονάδας CAM της τηλεόρασης. Πρέπει να την τοποθετήσετε στη Μονάδα Περιορισμένης Πρόσβασης που θα σας παρασχεθεί από τον εξουσιοδοτημένο αντιπρόσωπο.
- Η μονάδα CAM δεν υποστηρίζεται σε όλες τις χώρες/περιοχές. Συμβουλευτείτε τον εξουσιοδοτημένο αντιπρόσωπο.

- Ενδέχεται να εμφανιστεί ένα μήνυμα CAM, όταν μεταβείτε σε ένα ψηφιακό πρόγραμμα μετά από τη χρήση του βίντεο στο Internet.

## 4 **USB 1/2, SS USB 3 (HDD REC)\*3**

- Η σύνδεση μιας μεγάλης συσκευής USB μπορεί να δημιουργήσει παρεμβολές σε άλλες κοντινές συνδεδεμένες συσκευές.
- Αν συνδέσετε μια μεγάλη συσκευή USB, συνδέστε την στην υποδοχή USB 1.
- Συνδέστε μια συσκευή USB HDD στη θύρα USB 3 (μπλε).

## 5 **ΤΓ (Είσοδος RF), (Δορυφορική είσοδος)**

- Συνδέσεις για επίγεια/καλωδιακή και δορυφορική τηλεόραση.

## 6 / **AV IN 1**

- Για σύνδεση composite, χρησιμοποιήστε ένα Καλώδιο Αναλογικής Επέκτασης (δεν παρέχεται).

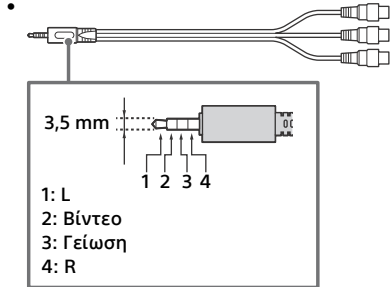

## 7 **IR BLASTER\*3**

- Χρησιμοποιήστε το τηλεχειριστήριο Sony για να χειριστείτε τον Εξωτερικό Αποκωδικοποιητή (αποκωδικοποιητής καλωδιακής/δορυφορικής). Συνδέστε το Καλώδιο IR Blaster\*3 στη θύρα IR Blaster στην τηλεόρασή σας. Τοποθετήστε το ένα ή και τα δυο άλλα άκρα όπως φαίνεται παρακάτω.

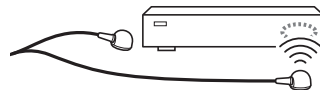

- Για να πραγματοποιήσετε ρύθμιση του IR Blaster, πιέστε **HOME** και επιλέξτε [Ρυθμίσεις] → [Εξωτερικές εισόδους] → [Ρύθμιση IR Blaster].

- \*1 Όταν συνδέετε μονοφωνικό εξοπλισμό, συνδέστε τον στην υποδοχή ήχου L (MONO).
- \*2 Για εξωτερική συσκευή που διαθέτει μόνο SCART AV OUT, χρησιμοποιήστε προσαρμογέα SCART-RCA και Καλώδιο επέκτασης αναλογικής εισόδου.
- \*3 Μόνο σε περιορισμένες περιοχές/χώρες/μοντέλα τηλεόρασης.

# Εγκατάσταση της τηλεόρασης στον τοίχο

## Χρήση της προαιρετικής Επιτοίχιας Βάσης

Το εγχειρίδιο οδηγιών αυτής της τηλεόρασης παρουσιάζει μόνο τα βήματα για την προετοιμασία της τηλεόρασης για Επιτοίχια εγκατάσταση πριν από την εγκατάστασή της στον τοίχο.

### Προς τους πελάτες:

Για λόγους προστασίας και ασφάλειας του προϊόντος, η Sony συνιστά ένθερμα η εγκατάσταση της τηλεόρασής σας να πραγματοποιείται από αντιπροσώπους της Sony ή εξουσιοδοτημένους τεχνικούς. Μην επιχειρήσετε να την εγκαταστήσετε μόνοι σας.

### Προς τους αντιπροσώπους της Sony και τους τεχνικούς:

Δώστε μεγάλη προσοχή στην ασφάλεια κατά την εγκατάσταση, την περιοδική συντήρηση και τον έλεγχο του προϊόντος αυτού.

Απαιτείται επαρκής εμπειρία για την εγκατάσταση του προϊόντος αυτού και ειδικότερα για να προσδιοριστεί η αντοχή του τοίχου που θα συγκρατεί το βάρος της τηλεόρασης. Αναθέστε την τοποθέτηση του προϊόντος αυτού στον τοίχο σε αντιπροσώπους της Sony ή σε εξουσιοδοτημένους τεχνικούς και δείξτε την απαραίτητη προσοχή στα θέματα ασφάλειας κατά την εγκατάσταση. Η Sony δεν αναλαμβάνει καμία ευθύνη για τυχόν ζημιά ή τραυματισμό που ενδέχεται να προκληθεί από λανθασμένους χειρισμούς ή ακατάλληλη εγκατάσταση.

Χρησιμοποιήστε την Επιτοίχια Βάση SU-WL450 (δεν παρέχεται), για να εγκαταστήσετε την τηλεόραση στον τοίχο.

Κατά την εγκατάσταση της Επιτοίχιας βάσης, συμβουλευτείτε επίσης τις Οδηγίες Χρήσης και τον Οδηγό εγκατάστασης που συνοδεύουν την Επιτοίχια βάση.

### Σημείωση

- Αποθηκεύστε τις βίδες που αφαιρέσατε σε ένα ασφαλές μέρος και φυλάξτε τις μακριά από παιδιά.
- Τοποθετήστε την τηλεόραση με την οθόνη στραμμένη προς τα κάτω σε μια επίπεδη και σταθερή επιφάνεια, καλυμμένη με ένα παχύ και μαλακό πανί, όταν αφαιρείτε τη Βάση επιτραπέζιας τοποθέτησης από την τηλεόραση για να αποφύγετε την πρόκληση ζημιάς στην επιφάνεια της οθόνης LCD.



Για οδηγίες σχετικά με την εγκατάσταση της Επιτοίχιας Βάσης, ανατρέξτε στις Πληροφορίες Εγκατάστασης (Επιτοίχια Βάση) στη σελίδα προϊόντος για το μοντέλο της τηλεόρασής σας.  
[www.sony.eu/support/](http://www.sony.eu/support/)

## Για να αφαιρέσετε τη Βάση επιτραπέζιας τοποθέτησης από την τηλεόραση

Μόνο για το μοντέλο KD-55XF80xx

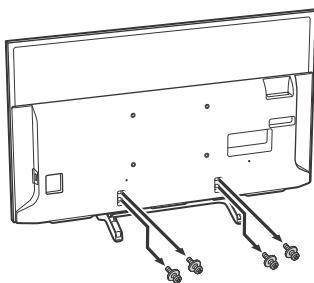

Μόνο για το μοντέλο KD-49/43XF80xx

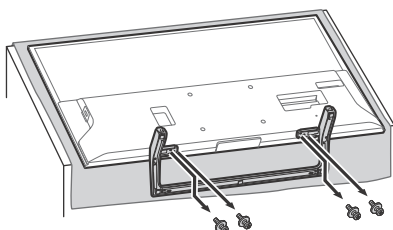

## Αντιμετώπιση προβλημάτων

Για τη γενική αντιμετώπιση προβλημάτων για θέματα όπως: μαύρη οθόνη, δεν υπάρχει ήχος, παγωμένη εικόνα, η τηλεόραση δεν ανταποκρίνεται, ή δεν υπάρχει δίκτυο, ακολουθήστε τα παρακάτω βήματα.

- 1 Επανεκκινήστε την τηλεόρασή σας πιέζοντας το κουμπί λειτουργίας στο τηλεχειριστήριο μέχρι να εμφανιστεί ένα μήνυμα. Η τηλεόραση θα κάνει επανεκκίνηση. Αν δεν επανέλθει η τηλεόραση σε κανονική λειτουργία, δοκιμάστε να αποσυνδέσετε το καλώδιο ρεύματος για δύο λεπτά και, στη συνέχεια, συνδέστε το ξανά.
- 2 Ανατρέξτε στο μενού Βοήθειας πιέζοντας το **HELP** στο τηλεχειριστήριο.
- 3 Συνδέστε την τηλεόρασή σας στο Internet και εκτελέστε αναβάθμιση λογισμικού.
- 4 Επισκεφτείτε την τοποθεσία web υποστήριξης της Sony (παρέχονται πληροφορίες στο πίσω κάλυμμα).

### Όταν εμφανίζεται το μήνυμα [Υπάρχει διαθέσιμη νέα ενημέρωση λογισμικού για την τηλεόραση σας...].

Η Sony συνιστά να αναβαθμίσετε το λογισμικό της τηλεόρασης επιλέγοντας [Ενημέρ. τώρα]. Αυτές οι αναβαθμίσεις λογισμικού βελτιώνουν την απόδοση της τηλεόρασής σας ή προσθέτουν νέα χαρακτηριστικά. Η ακόλουθη οθόνη με την ένδειξη [Updating...] (Ενημέρωση...) θα εμφανιστεί και η LED φωτισμού θα αναβοσβήνει με λευκό χρώμα ενώ το λογισμικό ενημερώνεται.

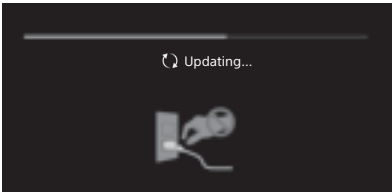

Μην αποσυνδέσετε το καλώδιο εναλλασσόμενου ρεύματος κατά την ενημέρωση του λογισμικού. Αν συμβεί αυτό, η ενημέρωση λογισμικού ενδέχεται να μην ολοκληρωθεί πλήρως και ενδέχεται να προκληθεί δυσλειτουργία του λογισμικού. Οι ενημερώσεις λογισμικού μπορεί να διαρκέσουν έως και 15 λεπτά.

### Όταν συνδέσετε την τηλεόραση, η τηλεόραση ενδεχομένως να μην ανοίγει αμέσως, ακόμα κι αν πατήσετε το κουμπί λειτουργίας στο τηλεχειριστήριο ή στην τηλεόραση.

Χρειάζεται κάποιος χρόνος για την προετοιμασία του συστήματος. Περιμένετε ένα λεπτό περίπου και, κατόπιν θέστε τη ξανά σε λειτουργία.

## Προβλήματα και λύσεις

### Όταν η LED φωτισμού αναβοσβήνει με κόκκινο χρώμα.

- Μετρήστε πόσες φορές αναβοσβήνει (ο χρόνος μεταξύ κάθε διαλείμματος είναι τρία δευτερόλεπτα). Πραγματοποιήστε επανεκκίνηση της τηλεόρασης αποσυνδέοντας το καλώδιο τροφοδοσίας για δύο λεπτά και, στη συνέχεια, ενεργοποιήστε την τηλεόραση. Αν το πρόβλημα παραμένει, αποσυνδέστε το καλώδιο τροφοδοσίας και επικοινωνήστε με τον αντιπρόσωπό σας ή το κέντρο τεχνικής υποστήριξης της Sony και αναφέρετε πόσες φορές αναβοσβήνει η LED φωτισμού.

### Δεν πραγματοποιείται λήψη υπηρεσιών επίγειας/καλωδιακής τηλεόρασης.

- Ελέγξτε τη σύνδεση της κεραίας/του καλωδίου και τις ρυθμίσεις του ενισχυτή.
- Επιλέξτε υπηρεσία επίγειας/καλωδιακής τηλεόρασης πιέζοντας το **DIGITAL/ANALOG** στο τηλεχειριστήριο. Αν εμφανίζεται η υπηρεσία μετάδοσης, πιέστε το **TV** και κατόπιν πιέστε το **DIGITAL/ANALOG**.
- Το επίγειο σήμα ενδέχεται να παρεμβάλλεται αν υπάρχει κάποιο ισχυρό σήμα κοντά.
- Αν μετακομίσετε σε νέα οικία ή αν προσπαθείτε να κάνετε λήψη νέων υπηρεσιών, επιχειρήστε μια αναζήτηση υπηρεσιών επιλέγοντας [Ψηφιακός Συντονισμός].

### Δεν πραγματοποιείται λήψη υπηρεσιών δορυφορικής τηλεόρασης.

- Ελέγξτε τη σύνδεση του δορυφορικού καλωδίου.
- Όταν εμφανίζεται το μήνυμα [Απουσία σήματος. Υπερφόρτωση του LNB...], αποσυνδέστε το καλώδιο τροφοδοσίας. Κατόπιν βεβαιωθείτε ότι το δορυφορικό καλώδιο δεν έχει υποστεί ζημιά και ότι δεν υπάρχει βραχυκύκλωμα στη γραμμή δορυφορικού σήματος στον δορυφορικό σύνδεσμο.

### Το τηλεχειριστήριο δεν λειτουργεί.

- Αλλάξτε τις μπαταρίες.

## Το κουμπί EXT.BOX MENU στο τηλεχειριστήριο δεν λειτουργεί.

- Συνδέστε και ρυθμίστε το IR Blaster (μόνο μοντέλα με παρεχόμενο IR Blaster) (σελίδα 13).
- Συνδέστε τη συσκευή που είναι συμβατή με HDMI CEC (εκτός από τα μοντέλα με παρεχόμενο IR Blaster) και μεταβείτε σε εκείνη την είσοδο.

## Έχετε ξεχάσει τον κωδικό πρόσβασης γονικού κλειδώματος για μετάδοση.

- Πληκτρολογήστε τον αριθμό 9999 ως κωδικό PIN και επιλέξτε [Αλλαγή Κωδικού PIN].

## Το περιβάλλον τμήμα της τηλεόρασης θερμαίνεται.

- Όταν η τηλεόραση χρησιμοποιείται για μεγάλο χρονικό διάστημα, το περιβάλλον τμήμα της τηλεόρασης θερμαίνεται. Μπορεί να αισθανθείτε τη θερμότητα εάν αγγίξετε τη συγκεκριμένη περιοχή με τα χέρια σας.

## Τεχνικά χαρακτηριστικά

### Σύστημα

Σύστημα οθόνης

Οθόνη LCD (Οθόνη υγρών κρυστάλλων),  
Οπίσθιος φωτισμός LED

Τηλεοπτικό σύστημα μετάδοσης

Ανάλογα με την επιλογή χώρας/περιοχής/  
μοντέλου τηλεόρασης

Αναλογικό: B/G, D/K, I

Ψηφιακό: DVB-T/DVB-C

DVB-T2\*

Δορυφορικό\*: DVB-S/DVB-S2

Σύστημα χρωμάτων

PAL, SECAM, NTSC3.58 (Μόνο εικόνα), NTSC4.43

(Μόνο εικόνα)

Κάλυψη καναλιών

Ανάλογα με την επιλογή χώρας/περιοχής/  
μοντέλου τηλεόρασης

Αναλογικό: UHF/VHF/Καλωδιακή

Ψηφιακό: UHF/VHF/Καλωδιακή

Δορυφορικό\*: Ενδιάμεση συχνότητα (IF)

950-2.150 MHz

Έξοδος Ήχου

10 W + 10 W

Ασύρματη τεχνολογία

Πρωτόκολλο IEEE802.11ac/a/b/g/n

(Το πρωτόκολλο IEEE802.11ac ενδέχεται να μην είναι διαθέσιμο ανάλογα με τη χώρα/την περιοχή.)

Bluetooth έκδοση 4.1

Ζώνη συχνοτήτων

Ασύρματο LAN (IEEE 802.11ac/a/b/g/n)	
Περιοχή συχνοτήτων	Ισχύς εξόδου
2.400 - 2.483,5 MHz	< 20,0 dBm
5.150 - 5.250 MHz	< 23,0 dBm
5.250 - 5.350 MHz	< 20,0 dBm
5.470 - 5.725 MHz	< 20,0 dBm
5.725 - 5.850 MHz	< 13,9 dBm

Bluetooth	
Περιοχή συχνοτήτων	Ισχύς εξόδου
2.400 - 2.483,5 MHz	< 10,0 dBm

RMF-TX310E

Bluetooth	
Περιοχή συχνοτήτων	Ισχύς εξόδου
2.400 - 2.483,5 MHz	< 10,0 dBm





## Μέγεθος οθόνης (διαγωνίως) (Περίπου)

KD-55XF80xx: 138,8 cm / 55 ίντσες

KD-49XF80xx: 123,2 cm / 49 ίντσες

KD-43XF80xx: 108,0 cm / 43 ίντσες

## Κατανάλωση ισχύος

στη λειτουργία [Κανονικό]

KD-55XF80xx: 95 W

KD-49XF80xx: 85 W

KD-43XF80xx: 67 W

στη λειτουργία [Ζωηρή]

KD-55XF8096: 166 W

KD-49XF8096: 143 W

KD-43XF8096: 120 W

## Μέση ετήσια κατανάλωση ενέργειας\*2

KD-55XF80xx: 132 kWh

KD-49XF80xx: 118 kWh

KD-43XF80xx: 93 kWh

## Κατανάλωση ενέργειας σε αναμονή\*3\*4

0,50 W (13 W στη λειτουργία ενημέρωσης λογισμικού/EPG)

## Ανάλυση οθόνης

3.840 κουκίδες (οριζόντια) × 2.160 γραμμές (κατακόρυφη)

## Ονομαστική έξοδος

USB 1/2

5 V === 500 mA, μέγιστη

USB 3

5 V === 900 mA, μέγιστη

## Διαστάσεις (Περίπου) (π × υ × β)

με βάση επιτραπέζιας τοποθέτησης

KD-55XF80xx: 123,2 × 77,2 × 25,2 cm

KD-49XF80xx: 109,6 × 69,1 × 25,2 cm

KD-43XF80xx: 96,4 × 61,7 × 24,2 cm

χωρίς βάση επιτραπέζιας τοποθέτησης

KD-55XF80xx: 123,2 × 71,6 × 5,7 cm

KD-49XF80xx: 109,6 × 64,0 × 5,7 cm

KD-43XF80xx: 96,4 × 56,7 × 5,7 cm

## Βάρος (Περίπου)

με βάση επιτραπέζιας τοποθέτησης

KD-55XF80xx: 18,6 kg

KD-49XF80xx: 12,9 kg

KD-43XF80xx: 10,8 kg

χωρίς βάση επιτραπέζιας τοποθέτησης

KD-55XF80xx: 17,6 kg

KD-49XF80xx: 12,2 kg

KD-43XF80xx: 10,1 kg

\*1 Μόνο σε περιορισμένες περιοχές/χώρες/μοντέλα τηλεόρασης.

\*2 Ετήσια κατανάλωση ενέργειας, με βάση την κατανάλωση ισχύος της τηλεόρασης σε ημερήσια 4 ωρη λειτουργία επί 365 ημέρες. Η πραγματική κατανάλωση ενέργειας εξαρτάται από τον τρόπο χρήσης της τηλεόρασης.

\*3 Η συγκεκριμένη κατανάλωση ενέργειας σε αναμονή επιτυγχάνεται αφού η τηλεόραση ολοκληρώσει τις απαραίτητες εσωτερικές διαδικασίες.

\*4 Η κατανάλωση ενέργειας σε κατάσταση αναμονής αυξάνεται, όταν η τηλεόραση είναι συνδεδεμένη στο δίκτυο.

## Σημείωση

- Μην εξαγάγετε την εικονική κάρτα από την υποδοχή CAM (Μονάδα Περιορισμένης Πρόσβασης) της τηλεόρασης εκτός εάν πρόκειται να τοποθετήσετε μια εξυπνη κάρτα που ταιριάζει στην υποδοχή CAM.
- Η διαθεσιμότητα των προαιρετικών εξαρτημάτων εξαρτάται από τη χώρα/την περιοχή/το μοντέλο της τηλεόρασης/το απόθεμα.
- Ο σχεδιασμός και τα τεχνικά χαρακτηριστικά υπόκεινται σε αλλαγή χωρίς προειδοποίηση.

## Σημειώσεις για τη λειτουργία

### Ψηφιακής τηλεόρασης

- Η ψηφιακή τηλεόραση (επίγεια, δορυφορική και καλωδιακή τηλεόραση DVB), οι αλληλεπιδραστικές υπηρεσίες και οι λειτουργίες δικτύου ενδέχεται να μην είναι διαθέσιμες σε όλες τις χώρες ή περιοχές. Ορισμένες λειτουργίες ενδέχεται να μην είναι ενεργοποιημένες ή να μη λειτουργούν σωστά με ορισμένους παροχείς και περιβάλλοντα δικτύου. Ορισμένοι παροχείς υπηρεσιών τηλεόρασης ενδέχεται να χρεώνουν πρόσθετη αμοιβή για τις υπηρεσίες τους.
- Η τηλεόραση αυτή υποστηρίζει ψηφιακή μετάδοση χρησιμοποιώντας κωδικοποιητές MPEG-2, H.264/MPEG-4 AVC και H.265/HEVC, αλλά η συμβατότητα με τα σήματα των παρόχων/υπηρεσιών, που μπορεί να αλλάξουν με το πέρασμα του χρόνου, δεν είναι εγγυημένη.

## Πληροφορίες για το εμπορικό σήμα

- Οι όροι HDMI και HDMI High-Definition Multimedia Interface, καθώς και το λογότυπο HDMI είναι εμπορικά σήματα ή σήματα κατατεθέντα της HDMI Licensing Administrator, Inc. στις Ηνωμένες Πολιτείες και σε άλλες χώρες.
- Δημιουργήθηκε με άδειας από την Dolby Laboratories. Το Dolby, Dolby Audio και το σύμβολο διπλού D αποτελούν εμπορικά σήματα της Dolby Laboratories.

- Η ονομασία "BRAVIA", το λογότυπο BRAVIA και η ονομασία BRAVIA Sync είναι εμπορικά σήματα ή σήματα κατατεθέντα της Sony Corporation.
- Η ονομασία Gracenote, το λογότυπο και η μορφή του λογότυπου Gracenote καθώς και το λογότυπο "Powered by Gracenote" είναι σήματα κατατεθέντα ή εμπορικά σήματα της Gracenote, Inc. στις Ηνωμένες Πολιτείες ή/και σε άλλες χώρες.
- Vewd® Core. Copyright 1995-2017 Vewd Software AS. All rights reserved.
- Η ονομασία Google, Android TV, Google Play, Chromecast built-in, YouTube και άλλα σχετικά σήματα και λογότυπα αποτελούν εμπορικά σήματα της Google LLC.
- Οι ονομασίες Wi-Fi®, Wi-Fi Alliance®, Wi-Fi Direct® και Miracast® είναι σήματα κατατεθέντα της Wi-Fi Alliance.
- Η ονομασία Wi-Fi Protected Setup™ είναι εμπορικό σήμα της Wi-Fi Alliance.
- Το Λογότυπο Wi-Fi CERTIFIED™ είναι σήμα πιστοποίησης της Wi-Fi Alliance.
- Για τις ευρεσιτεχνίες DTS, ανατρέξτε στην τοποθεσία <http://patents.dts.com>. Κατασκευάζεται κατόπιν άδειας από την DTS, Inc. Η ονομασία DTS, το σύμβολο και η ονομασία DTS σε συνδυασμό με το σύμβολο είναι σήματα κατατεθέντα και η ονομασία DTS Digital Surround είναι εμπορικό σήμα της DTS, Inc. © DTS, Inc. Με επιφύλαξη παντός δικαιώματος.
- Το λεκτικό σήμα και τα λογότυπα Bluetooth® είναι σήματα κατατεθέντα και ανήκουν στην Bluetooth SIG, Inc. και οποιαδήποτε χρήση αυτών των σημάτων από την Sony Corporation γίνεται κατόπιν παραχώρησης άδειας χρήσης. Τα άλλα εμπορικά σήματα και οι εμπορικές ονομασίες ανήκουν στους αντίστοιχους κατόχους τους.
- Η ονομασία Netflix είναι σήμα κατατεθέν της Netflix, Inc.
- Η ονομασία DiSEqC™ είναι εμπορικό σήμα της EUTELSAT. Αυτή η τηλεόραση υποστηρίζει το πρωτόκολλο DiSEqC 1.0. Αυτή η τηλεόραση δεν προορίζεται για χειρισμό μηχανοκίνητων κεραιών.
- Η ονομασία TUXERA είναι σήμα κατατεθέν της Tuxera Inc. στις Η.Π.Α και σε άλλες χώρες.
- Το λογότυπο USB με την τράινα "USB-IF SuperSpeed" είναι εμπορικό σήμα κατατεθέν της USB Implementers Forum, Inc. 
- Όλα τα υπόλοιπα εμπορικά σήματα είναι ιδιοκτησία των αντίστοιχων κατόχων τους.

# İçindekiler

ÖNEMLİ NOT .....	3
Güvenlik Bilgileri .....	3
Uyarılar .....	5
Parçalar ve Kumandalar .....	7
Kumandalar ve Işıklar .....	7
Uzaktan kumandayı kullanma .....	8
Uzaktan Kumanda Bölümlerinin Tanımı .....	8
Bağlantı Şeması .....	10
Televizyonu duvara monte etme .....	12
Opsiyonel Duvara Askı aparatını kullanma .....	12
Sorun Giderme .....	13
Sorunlar ve Çözümleri .....	13
Spesifikasyonlar .....	14

## İnternet Bağlantısı ve Veri Gizliliği

Bu ürün, ilk kurulum esnasında internet bağlantısını onaylamak ve daha sonra Ana ekranı yapılandırmak için bir ağ bağlantısı kurulur kurulmaz internete bağlanır. IP adresiniz, bunlarda ve bütün diğer internet bağlantılarında kullanılır. IP adresinizin hiç kullanılmamasını istemiyorsanız, kablosuz internet fonksiyonunu kurmayın ve bir internet kablosu bağlamayın. İnternet bağlantıları hakkında daha fazla bilgi için lütfen kurulum ekranlarında verilen gizlilik bilgilerine bakın.

## Giriş

Bu Sony ürününü seçtiğiniz için teşekkür ederiz. Televizyonu çalıştırmadan önce, lütfen bu kullanım talimatı kitapçığını iyice okuyunuz ve de ileride kullanmak üzere saklayınız.

## Not

- Televizyonu çalıştırmadan önce lütfen okuyun: "Güvenlik Bilgileri" (sayfa 3).
- Kurulum Kılavuzu'nda ve kılavuzda kullanılan resimler ve çizimler yalnızca başvuru amaçlıdır ve gerçek üründen farklı olabilir.
- Model adındaki "xx", tasarım, renk veya televizyon sistemi farkı ile ilgili bir rakama karşılık gelmektedir.

## Masa Üstü Sehpasının Televizyona Takılması

Yastığının üzerinde Kurulum Kılavuzuna bakın.

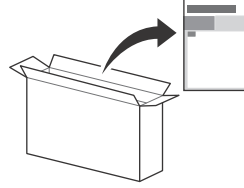

## Yardım

Doğrudan televizyonunuzdan daha fazla sorun giderme bilgisi ve diğer yararlı bilgileri bulabilirsiniz. Konu listesi görüntülemek veya anahtar sözcükle arama yapmak için uzaktan kumanda üzerinde **HELP** düğmesine basın.

## Yardım Kılavuzu (Kılavuz)

Daha ayrıntılı bilgi için televizyonunuzdaki Yardım menüsünden [Yardım Kılavuzu] öğesini seçin. Ayrıca PC veya akıllı telefonunuzdan da Yardım Kılavuzuna başvurabilirsiniz (bilgileri arka kapakta bulabilirsiniz).

## Tanım etiketinin konumu

Televizyon Model No, Üretim Tarihi (yıl/ay) ve Güç Beslemesi nominal değerleri için etiketler televizyonun veya ambalajın arkasında bulunur.

AC adaptörüyle verilen modellerde:

AC adaptörü Model Nop. ve Seri No. için etiketler AC adaptörünün altındadır.

## UYARI

**YANGIN ÇIKMASINI  
ÖNLEMELİK İÇİN, MUM  
VE BAŞKA AÇIK ALEV  
KAYNAKLARINI BU ÜRÜNDEN  
HER ZAMAN UZAKTA TUTUN.**



## ÖNEMLİ NOT

Bu ürün, 1-7-1 Konan Minato-ku Tokyo, 108-0075 Japonya adresinde bulunan Sony Corporation tarafından veya onun adına üretilmiştir. Avrupa Birliği mevzuatına dayanan ürün uyumluluğu ile ilgili sorgulamalar, Sony Belgium, bijkantoor van Sony Europe Limited, Da Vincilaan 7-D1, 1935 Zaventem, Belçika adresindeki yetkili temsilcisi yönlendirilecektir. Servis veya garanti ile ilgili konular için lütfen servis ve garanti belgelerinde belirtilen adreslere başvurun.

## Radio Ekipmanı Beyanı

Sony Corporation işbu belgeyle, KD-55XF8096, KD-49XF8096, KD-43XF8096 radyo ekipmanlarının 2014/53/EU Direktifi ile uyumlu olduğunu beyan etmektedir. AB uyumluluk beyanının tam metnini aşağıdaki internet adresinden edinebilirsiniz: <http://www.compliance.sony.de/>

Bu radyo ekipmanı, radyo spektrumu kullanımına ilişkin geçerli gereklilikleri ihlal etmeden AB içerisinde çalıştırılabilir.

Müşteriler için not: Aşağıdaki bilgiler sadece AB yönetmeliklerini uygulayan ülkelerde satılan cihazlar için geçerlidir.

Televizyon kablosuz sistemi sadece aşağıdaki ülkelerde kullanılabilir:

AT, BE, HR, CY, CZ, DK, EE, FI, FR, DE, EL, HU, IE, IT, LV, LT, LU, MT, NL, PL, PT, SK, SI, ES, SE, UK, IS, LI, NO, CH, BG, RO, TR, AL, BA, MK, MD, RS, ME, Kosova

Bu cihaz Avrupa harici ülkelerde çalıştırılabilir.



## Güvenlik Bilgileri

### UYARI

#### Dikkat

Pil yanlış bir tip pile değiştirilirse patlama riski bulunur. Piller, yanıcı sıvı veya gazın patlamasına veya sızıntı yapmasına neden olabilecek şekilde güneş ışığı, ateş veya benzeri aşırı sıcaklığa veya aşırı derecede düşük hava basıncına maruz kalmamalıdır.

#### Stabilite Tehlikesi

Televizyon seti düşerek yaralanmaya veya ölüme neden olabilir. Televizyon setini asla dengesiz yerlere yerleştirmeyin. Televizyon seti düşerek yaralanmaya veya ölüme neden olabilir. Aşağıdaki gibi basit önlemler alınarak özellikle çocukların görebileceği çok sayıda yaralanma önlenir.

- Televizyon setinin üreticisi tarafından önerilen dolap veya sehpaları kullanın.
- Yalnızca televizyon setini güvenli bir şekilde destekleyebilen mobilyaları kullanın.
- Televizyon setinin destekleyen mobilyanın kenarında çıkıntı oluşturmadığından emin olun.
- Televizyon seti yüksek mobilya üzerine (örn. büfe veya kitaplık) mobilya ve televizyon setinin her ikisini de uygun bir desteğe sabitlemeden yerleştirmeyin.
- Televizyon setini, televizyon seti ile destekleyen mobilya arasında konulabilecek örtü veya diğer malzemeler üzerine yerleştirmeyin.
- Televizyon seti düğmelerine erişmek için mobilyanın üzerine çıkma gibi tehlikeler konusunda çocukları uyarın. Mevcut televizyon seti yerinde tutulacak veya yeniden yerleştirilecek olursa, yukarıdaki uyarılar tekrar dikkate alınmalıdır.

## Montaj/Kurulum

Herhangi bir yangın, elektrik çarpması veya hasar ve/veya yaralanma riskini önlemek amacıyla televizyon setini aşağıdaki talimatlara uygun olarak monte edin ve kullanın. Şebeke bağlantısı veya koruyucu topraklamaya bağlı diğer aparatlar üzerinden bina tesisatının koruyucu topraklamasına ve koaksiyel kablo ile bir televizyon dağıtım sistemine bağlı olan aparatlar, bazı durumlarda yangın tehlikesi yaratabilir. Bu nedenle bir televizyon dağıtım sistemine bağlantı, belirli bir frekans aralığının altında elektrik yalıtımı sağlayan bir cihazla yapılmalıdır (galvanik izolatör, bkz. EN 60728-11).

## Montaj

- Televizyon seti, erişimi kolay bir prizın yakınına monte edilmelidir.
- Televizyonun düşüp yaralanma veya maddi hasara yol açmasını önlemek için televizyonu sabit, düz bir yüzeye yerleştirin.
- Televizyonu çekilemeyeceği, itilemeyeceği veya devrilmeyeceği bir yere kurun.
- Televizyonu televizyonun Masa Üstü Sehpası televizyon standından (ürünle verilmez) dışarı çıkarmayacak şekilde kurun. Masa Üstü Sehpası televizyon sehpasından dışarı çıkarsa, televizyon standının devrilmesine, düşmesine ve ciddi yaralanmalara veya televizyonun hasar görmesine neden olabilir.

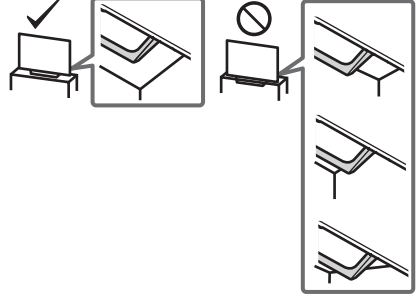

- Duvara monte etme işlemlerini sadece kalifiye servis personeli gerçekleştirmelidir.
- Emniyet nedenlerinden ötürü, Sony aksesuarlarını kullanmanın önemle tavsiye ederiz, buna aşağıdaki bileşen de dahildir: — Duvar Askı Aparatı SU-WL450
- Duvar Askı Aparatını televizyona takarken, Duvar Askı Aparatı ile verilen vidaları kullandığınızdan emin olun. Ürünle verilen vidalar, şekilde gösterildiği gibi Duvar Askı Aparatının bağlantı yüzeyinden itibaren ölçülerek tasarlanmıştır. Vidaların çapı ve uzunluğu, duvar askı aparatının modeline bağlı olarak değişiklik gösterir.
- Termin edilmiş vidaların haricinde başka vidaların kullanılması, TV setinin iç kısmının zarar görmesine veya düşmesine vs. neden olabilir.

8 mm - 12 mm

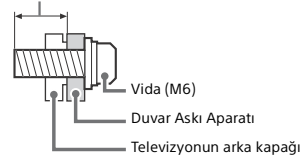

## Nakliye

- Televizyon setini taşımadan önce, tüm kablolarını sökünüz.
- Büyük bir televizyon setini taşımak için iki veya üç kişi gerekir.
- Televizyon elle taşınırken aşağıda gösterildiği şekilde tutun. LCD panele ve ekranın etrafındaki muhafaza kasasına basarak uygulamayın.
- Televizyon setini kaldırıncın veya taşıncın, alt kısmından sıkıca tutun.

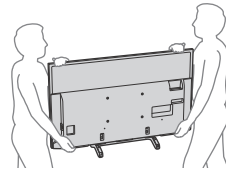

- Televizyon setini taşıncın, sarsıntılara ve aşırı titreşimlere maruz bırakmayınız.

TR

- Televizyon setini tamir için taşırken veya yerini deęiřtirirken, orijinal karton ve ambalaj malzemelerini kullanarak paketleyiniz.

## Devrilmenin önlenmesi

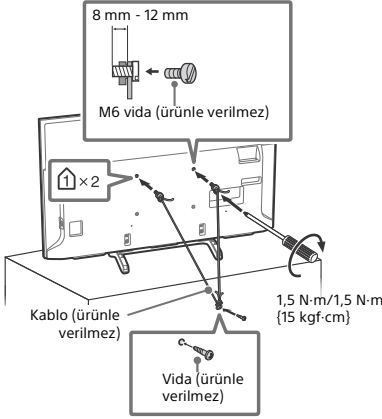

## Havalandırma

- Asla havalandırma deliklerini kapatmayınız veya kabinin içine herhangi bir şey sokmayınız.
- Televizyon setinin etrafında, aşağıda gösterildiği gibi boş alan bırakınız.
- Yeterli hava sirkülasyonu sağlamak için mutlaka bir Sony Duvar Askı Aparatı kullanmanızı öneririz.

## Duvara monte edildiğinde

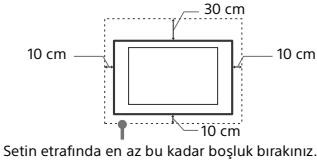

## Sehpa ile monte edildiğinde

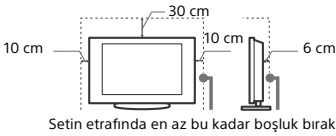

- Uygun bir havalandırma sağlamak ve kir ve tozların birikmesini önlemek için:
  - Televizyon setini düz, baş aşağı, arkaya doğru veya yana dönük şekilde monte etmeyiniz.
  - Televizyon setini bir raf, halı, yatak üzerine veya bir dolaba monte etmeyiniz.
  - Televizyon setini perde veya gazete gibi şeylerle örtmeyiniz.
  - Televizyon setini aşağıda gösterildiği gibi monte etmeyiniz.

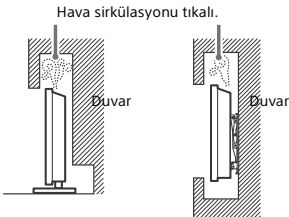

## Ana elektrik kablosu

Herhangi bir yangın, elektrik çarpması veya hasar ve/veya yaralanma riskini önlemek amacıyla, elektrik kablosu ve fiři ile ilgili olarak aşağıdaki hususlara riayet ediniz:

- Sadece Sony tarafından temin edilen elektrik kablolarını kullanınız, farklı tedarikçilerden temin edilenleri kullanmayınız.
- Fiři elektrik prizine tam olarak sokunuz.
- Televizyon setini sadece bir 220 V - 240 V AC elektrik kaynağı ile çalıştırınız.
- Kablo bağlantılarını yaparken, güvenliğiniz için elektrik fiřini çekmeyi unutmayınız ve ayaklarınızın kablolarla doluşmamasına dikkat ediniz.
- Televizyon seti ile ilgili bir iş yapmadan veya taşımadan önce, elektrik fiřini prizden çekiniz.
- Ana elektrik kablosunu ısı kaynaklarından uzak tutunuz.
- Elektrik fiřini prizden çekiniz ve fiři düzenli olarak temizleyiniz. Eđer fiř tozla kaplanırsa ve nemlenirse, yalıtımı bozularak bir yangına neden olabilir.

## Not

- Ürünle birlikte verilen ana elektrik kablosunu başka bir cihazda kullanmayınız.
- Ana elektrik kablosunu aşırı derecede sıkıştırmayınız, bükmeyiniz veya kıvrımayınız. İçindeki iletkenler açığa çıkabilir veya kırılabilir.
- Ana elektrik kablosunda bir deęişiklik yapmayınız.
- Ana elektrik kablosunun üzerine ağır bir şey koymayınız.
- Elektrik fiřini prizden çekerken kablosundan tutarak çekmeyiniz.
- Birden fazla cihazı aynı prize takmayınız.
- Gevşek durumdaki elektrik prizlerini kullanmayınız.

## AC ADAPTÖRÜYLE İLGİLİ NOTLAR (yalnızca AC adaptörüyle verilen modeller)

### Uyarı

Elektrik çarpması riskini azaltmak için bu cihazı yağmura veya neme maruz bırakmayınız.

Yangın veya elektrik çarpması tehlikesini önlemek için, cihazın üzerine vazo gibi için sıvı dolu nesnelere koymayınız. Bu cihazı kitaplık rafı ve benzeri bir ünite gibi bir kapalı alana monte etmeyiniz.

- Lütfen güç prizinin cihazın yakınına bulunduğundan ve erişiminin kolay olduğundan emin olun.
- Birlikte verilen AC adaptörünü ve güç kablosunu kullandığınızdan emin olun.
- Başka bir AC adaptörü kullanmayınız. Bu, arızaya yol açabilir.
- AC adaptörünü kolay erişilebilir bir güç prizine bağlayınız.
- Güç kablosunu AC adaptörünün etrafına sarmayınız. Kablonun içindeki teller kopabilir ve/veya medya alıcısının arızalanmasına sebep olabilir.



- AC adaptörüne ıslak elle dokunmayınız.
- AC adaptöründe bir anomalik fark ederseniz, adaptörü derhal güç prizinden ayırınız.
- Cihaz kapatılmış olsa bile, güç prizine bağlı kaldığı süre cihazın güç kaynağıyla bağlantısı kesilmez.
- Uzun süre kullanıldığında ısındığı için güç adaptörü elle tutulduğunda sıcaklık hissedilebilir.

## Yasaklanmış Kullanım

Televizyon setini, aşağıda belirtilenler gibi yerlerde, ortamlarda veya durumlarda kullanmayınız/monte etmeyiniz, aksi halde televizyon seti arıza yapabilir ve yangına, elektrik çarpmasına, hasara ve/veya yaralanmaya neden olabilir.

### Yer:

- Dış mekânlara (direk güneş ışığı altına), deniz kıyısına, bir gemiye veya başka bir tekneye, bir aracın içine, medikal kurumlara, dengesiz yerlere, suyun, yağmurun, nemin veya dumanın olduğu yerlerin yakınına.

### Ortam:

- Sıcak, nemli veya aşırı tozlu yerler; böceklerin girebileceği yerler; mekanik titreşime maruz kalabilecek yerler, yanıcı maddelerin yanı (mumlar, v.s.). Televizyon setine su damlaları veya su sıçramaları gelmemelidir ve vazo gibi içi sıvı dolu eşyalar televizyonun üzerine konulmamalıdır.

## Durum:

- Elleriniz ıslakken, cihazın kasası açırken veya üretici tarafından önerilmeyen aksesuarlar kullanıldığında cihazın kullanımı. Yıldırımli havalarda televizyon setinin elektrik ve anten bağlantısını çekiniz.
- Televizyonun açık bir alana taşacak biçimde monte edilmesi. Televizyona çarparak yaralanma veya maddi hasar oluşabilir.



- Televizyonun nemli veya tozlu bir yere veya yağlı dumanın veya buharın bulunduğu bir odaya (yemek pişirme tezgahi veya nemlendirme cihazların yakınına) yerleştirilmesi. Aksi takdirde yangın, elektrik çarpması veya deforme olma riski oluşur.
- Televizyonun doğrudan güneş ışığı, bir radyatörün yakını veya bir ısıtma kanalı gibi, aşırı sıcaklıklara maruz kalacağı yerlere monte edilmesi. Televizyon, kasanın deforme olmasına ve/veya televizyonunu anızalanmasına sebep olacak kadar aşırı ısınabilir.



- Televizyonun bir halka açık hamamın veya kaplancının soyunma odasının yerleştirilirse, havadaki sülfür vb. sebebiyle televizyon zarar görebilir.



- En iyi resim kalitesi için, ekranı aydınlatmalara veya güneş ışığına doğrudan maruz bırakmayın.
- Televizyonu soğuk bir yerden sıcak bir yere taşımaktan kaçınınız. Ani oda sıcaklığı değişimleri nem yoğunlaşmasına yol açabilir. Bu, televizyonun görüntüleri ve/veya renkleri kötü görünümlmesine yol açabilir. Böyle durumlarda televizyonu açmadan önce nemin tamamen buharlaşmasını bekleyin.

## Kırık parçalar:

- Televizyon setine herhangi bir şey fırlatmayın. Ekran camı çarpma etkisi ile kırılabilir ve ciddi yaralanmalara neden olabilir.
- Eğer televizyon setinin yüzeyinde çatlama olursa, elektrik kablosunu prizden çekinceye kadar dokunmayın. Diğer durumlarda ise elektrik çarpmasına neden olabilir.

## Kullanılmadığında

- Eğer televizyon setini uzunca bir süre kullanmayacaksanız, çevresel ve emniyet nedenlerinden ötürü televizyon setinin fişi prizden çekilmelidir.
- Televizyon setini sadece kapatmış olduğunuzda elektrik beslemesi kesilmiş olmayacağından, televizyon setinin elektrikliğini tamamen kesmek için fişini prizden çekiniz.
- Bazı televizyon setleri, düzgün çalışabilmesi için bekleme durumunda bırakılmasını gerektiren özelliklere sahip olabilir.

## Çocuklar için

- Çocukların televizyon setine tırmanmalarına izin vermemiz.
- Küçük aksesuarları, çocukların yanlışlıkla yutmaması için, çocukların ulaşamayacağı yerlere kaldırınız.

## Aşağıdaki problemler ortaya çıkarsa...

- Aşağıdaki problemlerden birinin olması durumunda, televizyon setini **kapatınız** ve fişini prizden çekiniz. Bayinizden veya Sony servis merkezinden, kalifiye servis personeline kontrol edilmesini talep ediniz.

## Eğer:

- Elektrik kablosu hasarlıysa.
- Elektrik prizi gevşek durumdaysa.
- Düşmeden, darbelerden veya bir şeyin çarpmasından ötürü televizyon seti hasar görmüşse.
- Herhangi bir sıvı veya katı cisim kasadaki menfezlerden içeri düşerse.

## LCD TV Sıcaklığı Hakkında

LCD TV uzun süre kullanıldığında panelin çevresi ısınır. Ellediğinizde sıcaklığı hissedebilirsiniz.

## Uyarılar

### Televizyonu seyretme

- Televizyonun zayıf ışık altında veya uzunca bir süre seyredilmesi gözlerinizi yoracağından, televizyonu orta dereceli bir ışık altında seyrediniz.
- Kulaklık kullanırken, işitme hasarına neden olabileceğinden sesi aşırı seviyelerde olmayacak şekilde ayarlayınız.

### LCD Ekran

- LCD ekran yüksek duyarlılık teknolojisiyle yapılmış ve piksellerin % 99,99'u veya daha fazlası etkin olmasına rağmen, LCD ekranda devamlı olarak siyah noktalar veya parlak ışık noktaları (kırmızı, mavi, veya yeşil) görülebilir. Bu, LCD ekranın yapısal bir özelliği olup bir arıza değildir.
- Ön filtreye bastırmanın veya çizmeyiz yada bu televizyon setinin üzerine eşyalar koymayınız. Görüntü üzerine gözükmeyebilir veya LCD ekranı hasar görebilir.
- Bu televizyon seti soğuk bir yerde kullanılıyorsa, görüntüde bir lekelenme oluşabilir veya görüntü koyulaşabilir. Bu bir arıza belirtisi değildir. Bu olay, sıcaklığın yükselmesiyle birlikte ortadan kalkar.
- Hareketsiz görüntüler devamlı görüntülendiğinde gölgeler oluşabilir. Birkâç dakika sonra yok olabilir.
- Televizyon seti kullanılmıyken ekran ve kasa ısınabilir. Bu, bir fonksiyon bozukluğu değildir.
- LCD ekran, az miktarda bir sıvı kristal içermektedir. İmha ile ilgili olarak yerel kanun ve tüzüklere riayet ediniz.

## Ekran yüzeyi veya televizyon kasanın kullanımı ve temizliği

Temizlik işlemlerinden önce, televizyon setine bağlı olan elektrik kablosunun fişini prizden çekiniz.

Malzeme aşınmasını veya ekran kaplamasının aşınmasını önlemek için aşağıdaki önerilere riayet ediniz.

- Ekranın/kasanın tozunu almak için, yumuşak bir bez ile nazikçe siliniz. Eğer toz çıkmıyorsa, çok seyretilmiş yumuşak bir bezle siliniz. Çözümü ile hafifçe nemlendirilmiş yumuşak bir bezle siliniz.
- Keskinlik TV'ye doğrudan su ve deterjan püskürtmeyin. Ekranın altına veya dış parçalarına sızabilir ve TV'nin içine girebilir, bu TV'de olası hasara neden olabilir.
- Aşındırıcı bir bez, alkali/asitli bir temizleyici, aşındırıcı temizlik tozu veya alkol, benzin, tiner veya böcek ilacı gibi uçucu çözücüler kullanmayın. Bu tür materyallerin kullanılması kauçuk ya da vinil malzemelere uzun süreli temas etmesi ekran yüzeyine veya kasa malzemesine zarar verebilir.
- Ellerinizin el veya güneş kremi gibi herhangi bir kimyasal varsa Televizyona dokunmayın.
- Uygun bir havalandırma sağlamak için havalandırma deliklerine periyodik olarak vakum uygulanması önerilmektedir.
- Televizyon setinin açısını ayarlarken, televizyon setinin yerinden oynamasını veya tablasından kayıp düşmesini önlemek için yavaşça hareket ettiriniz.



## Opsiyonel Cihaz

- Elektromanyetik radyasyon yayan opsiyonel bileşenleri veya herhangi bir ekipmanı televizyon setinden uzak tutunuz. Aksi halde görüntü bozulması ve/veya sesle parazitlenme olabilir.
- Bu ekipman test edilmiştir ve 3 metreden kısa bir bağlantı sinyali kablosu kullanıldığında EMC Yönetmeliğinin belirlediği sınırlarla uyumlu olduğu görülmüştür.
- Bu ekipman test edilmiştir ve karasal/uydu/CATV terminali için 30 metreden kısa bir RF kablosu kullanıldığında EMC Yönetmeliğinin belirlediği sınırlarla uyumlu olduğu görülmüştür.

## F tipi fiş önerisi

İç tel, bağlantı parçasından azami 1,5 mm dışarı çıkmalıdır.

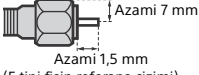

(F tipi fişin referans çözümü)

## Ünitenin Kablosuz Fonksiyonu

- Bu ekipmanın tip cihazlarının (kalp pili vs.) yakınında çalıştırılması tip cihazlarının arızalanmasına neden olabilir.
- Bu birim şifreli sinyaller gönderip/almakla birlikte, dışarıdan izinsiz müdahalelere karşı dikkatli olun. Bu konuyla ilgili karşılaşılabilecek sorunlarda şirketimiz sorumluluk kabul etmemektedir.
- Bu ekipman, bu cihazın anteni ile bir kişinin vücudu arasında 20 cm veya daha fazla bir mesafe bırakacak şekilde kurulmalı ve çalıştırılmalıdır.

## Uzaktan kumandayı kullanımla ilgili not

- Pilleri takarken kutupları doğru yerleştirdiğinizden emin olunuz.
- Farklı tipte pilleri bir arada veya eski ve yeni pilleri karıştırarak kullanmayınız.
- Pilleri, çevreye saygılı bir şekilde imha ediniz. Belirli bölgelerde pillerin imhasıyla ilgili düzenlemeler olabilir. Lütfen yerel makamlarınıza danışınız.
- Uzaktan kumandayı dikkatli kullanınız. Düşürmeyiniz veya üzerine basmayınız ya da üzerine herhangi bir sıvı dökmeyiniz.
- Uzaktan kumandayı bir ısı kaynağı yakınına veya direk güneş ışığı alan bir yere ya da nemli bir odaya koymayınız.

## Televizyon setinin imhası



### Eski Elektrikli ve Elektronik Ekipmanın İmhası (Avrupa Birliği ve ayrı toplama sistemi bulunan diğer ülkeler için uygundur)

Ürün veya ambalajı üzerindeki bu simge, bu ürünün bir evsel atık gibi görülmemesi gerektiğini belirtir. Bunun yerine, elektrikli ve elektronik ekipmanın geri dönüşümü için uygun bir toplama noktasına teslim edilmelidir. Bu

ürünün doğru bir şekilde imha edilmesini sağlayarak, atık üzerinde uygulanabilecek yanlış bir işlemin çevre ve insan sağlığı açısından doğurabileceği olumsuz sonuçların önlenmesine katkıda bulunmuş olursunuz. Materyallerin geri dönüştürülmesi doğal kaynakların korunmasına yardımcı olacaktır. Bu ürünün geri dönüşümü hakkında ayrıntılı bilgi için lütfen ilgili belediyeye birimi veya ürünü satın aldığınız mağazaya iletişime geçin.



### Atık pillerin bertarafı (Avrupa Birliği'nde ve ayrı toplama sistemlerine sahip diğer ülkeler için uygundur)

Pilin veya paketin üzerindeki bu simge, bu ürüne birlikte verilen pile evsel atık olarak işlem yapılması gerektiğini gösterir. Bazı piller üzerinde bu simgenin yanı sıra, kimyasal bir simge yer alır. Pili, % 0,004 oranından daha fazla kurşun içeriyorsa kurşunun kimyasal simgesi (Pb) de eklenir. Bu pillerin doğru şekilde bertaraf edilmesini sağlayarak, pil atıklarına uygun olmayan biçimde işlem yapılmasının neden olabileceği, çevre ve insan sağlığı açısından potansiyel olumsuz sonuçları önlemeye yardımcı olursunuz. Materyallerin geri dönüştürülmesi doğal kaynakların korunmasına yardımcı olacaktır. Güvenlik, performans ya da veri bütünlüğünün korunması gibi bir sebeple, kalıcı olarak bağlanmış entegre bir pilin kullanılması gerekiyorsa bu pil yalnızca yetkili servis personeli tarafından değiştirilmelidir. Pile uygun biçimde işlem yapıldığından emin olmak için ürünü ömrünün sonunda elektrikli ve elektronik ekipmanların geri dönüşümü için uygun bir toplama noktasına teslim edin. Diğer bütün piller için lütfen üründeki pillerin nasıl güvenli bir şekilde çıkarılacağını gösteren bölüme bakın. Atık pilleri, geri dönüştürmeleri için uygun bir toplama noktasına teslim edin. Bu pilin geri dönüşümü hakkında ayrıntılı bilgi için bölgenizdeki belediyeye, evsel atık bertaraf hizmetleriyle ya da ürünü veya pili satın aldığınız mağazaya iletişime geçin.

Üretici Firma:

#### Sony Corporation

1-7-1 Konan Minato-ku Tokyo,  
108-0075 Japan  
Telefon: (+81 3) 6748 2111

Türkiye İrtibat Numaraları:  
Tel: 0216-633-98-00  
Faks: 0216-632-70-30  
e-mail: bilgi@eu.sony.com

AEEE Yönetmeliğine Uygundur  
PCB içermez

# SONY®

İthalatçı Firma: Sony Eurasia Pazarlama A.S.

Adres: Onur Ofis Park Plaza Saray Mah.

Ahmet Tevfik İleri Cad.

No: 10 34768 Ümraniye

İstanbul Türkiye

Sony Bilgi ve Danışma Hattı:444 SONY (7669)

(+90 216) 633 98 00



# Parçalar ve Kumandalar

## Kumandalar ve Işıklar

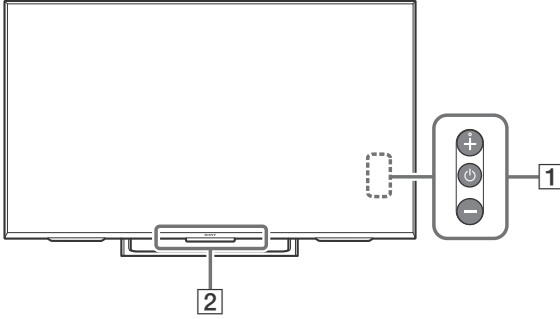

### 1 ⏻ (Güç) /+/-

**Televizyon kapalıyken,**

Açmak için ⏻ tuşuna basın.

**Televizyon açıkken,**

Kapatmak için ⏻ tuşunu basılı tutun.

Fonksiyonu değiştirmek için ⏻ öğesine sürekli basın, daha sonra + veya - düğmesine basın:

- Ses düzeyini ayarlar.
- Kanalı seçin.
- Televizyonun giriş kaynağını seçme.

### 2 Uzaktan kumanda sensörü\* / Işık sensörü\* / Aydınlatma LED'i

Aydınlatma LED'i, televizyonun durumuna göre yanıp söner.

Daha fazla bilgi için, Yardım Kılavuzuna başvurun.

\* Sensörün yakınına herhangi bir şey koymayın.

# Uzaktan kumandayı kullanma

## Uzaktan Kumanda Bölümlerinin Tanımı

Uzaktan kumandanın şekli, yeri, bulunabilirliği ve uzaktan kumanda düğmesinin çalışma şekli bölgeye/ülkeye/televizyon modeline göre değişir.

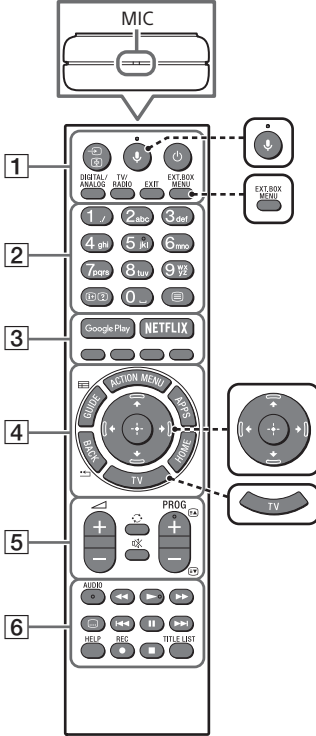

### 🗣️ (Mikrofon)

Sesli Arama İşlevini kullanın. (örn. çeşitli içerikleri sesle arama.)



### EXT.BOX MENU

Bağlı Harici Kutu (kablo/uydu kutusu) menüsünü gösterin.

- Dahili IR Blaster'li modellerde IR Blaster'i bağlayın ve kurulumunu yapın (sayfa 11).
- IR Blaster verilmediğinde/ bağlanmadığında, bazı HDMI CEC uyumlu cihazlarda Harici Kutu menüsü görüntülenebilir.



### ⬆️/⬇️/⬆️/⬆️/⬆️ (Navigasyon D-Pedi)

Ekrani üzeri menü navigasyonu ve seçimi.



### TV

Bir televizyon kanalına geçin veya televizyon menü çubuğunu görüntüleyin.

### 1 (Giriş seçimi/Teletexti dondurma)

Televizyon modundayken: Giriş kaynağını görüntüleyin ve seçin.

Teletext modundayken: O anki sayfayı dondurur.

### 🔌 (Televizyon beklemede)

Televizyonu açar veya kapatır (bekleme modu).

### DIGITAL/ANALOG

Dijital ile analog mod arasında geçiş yapar.

### TV/RADIO

TV veya RADIO yayınları arasında geçiş yapar.

### EXIT

Bir önceki ekrana döner veya menüden çıkar. Bir Etkileşimli Uygulama hizmeti varsa, hizmetten çıkmak için basın.

### 2 Rakam düğmeleri

### (Bilgi/Gizli metni göster)

Bilgi gösterir.

### (Teletext)

Teletext bilgisini görüntüler.

### 3 **Google Play**

"Google Play" çevrimiçi hizmetine erişir.

**NETFLIX (Sadece belirli bölgelerde/  
ülkelerde/televizyon modellerinde)**

"NETFLIX" çevrimiçi hizmetine erişir.

### **Renkli tuşlar**

O anki fonksiyonu gerçekleştirir.

### 4 **ACTION MENU**

İçeriksel fonksiyonları listeler.

### **GUIDE/**

Dijital program rehberini görüntüler.

### **APPS**

Farklı hizmetler veya uygulamalara erişim sağlar.

### **BACK/**

Önceki ekrana geri döner.

### **HOME**

Televizyonun Home Menüsünü görüntüler.

### 5 **+/- (Ses)**

Ses düzeyini ayarlar.



### (Atla)

İki kanal veya giriş arasında geçiş yapar.  
Televizyon o anki kanalla seçilmiş son kanal veya giriş arasında geçiş yapar.

### (Sessiz)

Sesi kapatır. Sesi eski düzeyine getirmek için tekrar basın.

### **PROG +/-/****/**

Televizyon modundayken: Kanalı seçin.  
Teletext modundayken: Sonraki () veya önceki () sayfayı seçer.

### 6 **AUDIO**

O an izlenmekte olan program için dili değiştirir.

### 

Televizyondaki ve bağlı BRAVIA Sync uyumlu cihazdaki medya içeriklerini çalıştırır.

### (Altyazı ayarları)

Altyazıyı açar veya kapatır (bu özellik mevcutsa).

### **HELP**

Yardım menüsünü gösterir. Yardım Kılavuzu'na buradan erişilebilir.

### **REC**

O anki programı USB HDD kaydetme fonksiyonuyla kaydeder.

### **TITLE LIST**

Başlık listesini görüntüler.



## 1 AUDIO OUT

- Yalnızca 3 kutuplu stereo mini jakı destekler.
- Televizyonun sesini bağlı cihaz üzerinden dinlemek için **HOME** düğmesine basın. [Ayarlar] → [Ses] → [Kulaklık/Ses çıkış] öğesini, ardından da istediğiniz öğeyi seçin.

## 2 HDMI IN 1/2/3/4

- HDMI arabirimi dijital video ve sesi tek bir kablo üzerinden aktarabilir.

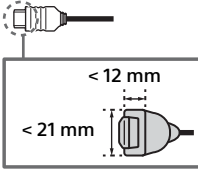

### • HDMI IN 3 ARC (Ses Karıştırma Kanalı)

Ses sisteminize televizyonun sesini bağlamak için ses sisteminizi HDMI IN 3'ye bağlayın. HDMI ARC'yi destekleyen bir ses sistemi, televizyona video gönderebilir ve aynı HDMI kablosuyla televizyondan ses alabilir. Ses sisteminiz HDMI ARC'yi desteklemiyorsa, DIGITAL AUDIO OUT (OPTICAL) ile ek bir bağlantı gereklidir.

## 3 CAM (Koşullu Erişim Modülü)

- Ücretli televizyon hizmetlerine erişim sağlar. Ayrıntılar için CAM ile birlikte verilen kullanım kılavuzuna bakın.
- Akıllı kartı doğrudan televizyonun CAM yuvasına takmayın. Bu, yetkili bayiniz tarafından sağlanan modüle takılmalıdır.
- CAM bazı ülkelerde/bölgelerde desteklenmez. Yetkili bayinize danışın.
- İnternet videosunu kullandıktan sonra bir dijital programa geçtiğinizde bir CAM mesajı görüntülenebilir.

## 4 USB 1/2, USB 3 (HDD REC)\*3

- Büyük bir USB cihazının bağlanması, yanındaki cihazlarla etkileşmesine yol açabilir.
- Büyük USB cihazlarını USB 1 yakına bağlayın.
- USB HDD cihazı USB 3 portuna (mavi) bağlayın.

## 5 RF (RF girişi), (Uydu girişi)

- Karasal/kablo yayını ve uydu için bağlantılar.

## 6 AV IN 1

- Kompozit bir bağlantı için, bir Analog Uzatma Kablosu kullanın (ürünle verilmez).

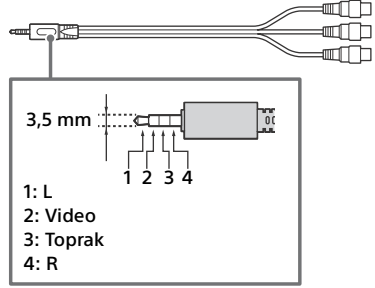

## 7 IR BLASTER\*3

- Harici Kutunuzu (kablo/uydu kutusu) kontrol etmek için Sony uzaktan kumandasını kullanın. IR Blaster Kablosunu\*3 televizyonunuzdaki IR Blaster bağlantı noktasına takın. Diğer iki ucun birini veya ikisini aşağıda gösterildiği şekilde yerleştirin.

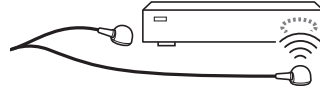

- IR Blaster kurulumu için **HOME** öğelerine basın ve [Ayarlar] → [Harici girişler] → [IR Blaster ayarı] öğelerini seçin.

\*1 Mono cihazları L (MONO) ses girişine bağlayın.

\*2 Sadece SCART AV OUT bulunan bir harici cihazla bir SCART-RCA adaptörü ve Analog Uzatma Kablosu kullanın.

\*3 Sadece belirli bölgelerde/ülkelerde/televizyon modellerinde.

# Televizyonu duvara monte etme

## Opsiyonel Duvara Askı aparatını kullanma

Bu televizyonun kullanım kılavuzunda, televizyonu duvara monte etmeden önce televizyonu duvar montajına hazırlama adımları gösterilmiştir.

### Müşterilere:

Ürün koruması ve güvenlik nedenleriyle, Sony televizyonunuzun montajının kesinlikle Sony bayileri veya lisanslı yüklenicileri tarafından yapılmasını önerir. Cihazı kendiniz monte etmeye çalışmayın.

### Sony Bayilerine ve Yüklenicilerine:

Bu ürünün montajı, periyodik bakımı ve muayenesi sırasında emniyete çok dikkat edin.

Bu ürünü kurmak, özellikle de duvarın televizyonun ağırlığına dayanacak güçte olduğunu belirlemek için yeterli uzmanlık gereklidir. Bu ürünün duvara montajını mutlaka Sony bayilerine veya lisanslı yüklenicilerine yaptırın ve montaj sırasında emniyete gerekli dikkati gösterin. Yanlış taşımanın veya hatalı montajın neden olduğu hasar veya yaralanmalardan Sony sorumlu değildir.

Televizyonu duvara monte etmek için Duvar Askı Aparatı SU-WL450 (ürünle verilmez) kullanın. Duvar Askı Aparatını monte ederken, Duvar Askı Aparatıyla birlikte verilen kullanım kılavuzuna ve montaj kılavuzuna da başvurun.

### Not

- Sökülen vidaları, çocuklardan uzakta ve güvenli bir yerde sakladığınızdan emin olun.
- Masa Üstü Sehpasını televizyondan çıkarırken LCD Ekranın yüzeyinin hasar görmesini önlemek için televizyonu, düz ve yumuşak bir bezle kaplayıp ekranı aşağı bakacak şekilde yerleştirin.



Duvar Askı Aparatı takma talimatları için Televizyon modelinizin ürün sayfasındaki Kurulum Bilgilerine (Duvar Askı Aparatı) bakın.

[www.sony.eu/support/](http://www.sony.eu/support/)

## Masa Üstü Sehpasını Televizyondan çıkarmak için

Sadece KD-55XF80xx

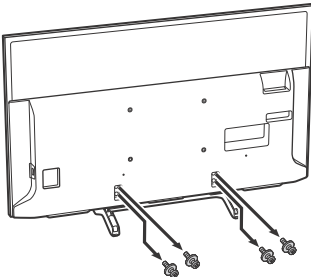

Sadece KD-49/43XF80xx

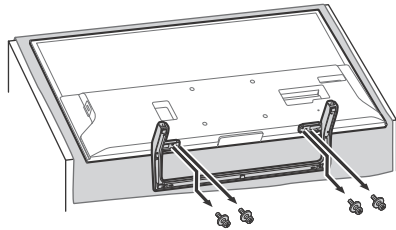

## Sorun Giderme

Siyah ekran, ses yok, donmuş görüntü, televizyon yanıt vermiyor ya da ağ kaybedildi gibi sorunlar için genel sorun giderme amacıyla aşağıdaki adımları izleyin.

- 1 Bir mesaj görüntülenene kadar uzaktan kumanda üzerindeki güç düğmesine basarak televizyonu yeniden başlatın. Televizyon yeniden başlatılacaktır. Televizyon düzelmiyorsa, ana elektrik kablosundan televizyonun fişini çekmeyi ve iki dakika sonra tekrar takmayı deneyin.
- 2 Uzaktan kumandada **HELP** tuşuna basarak Yardım menüsüne başvurun.
- 3 Televizyonunuzu İnternete bağlayın ve bir yazılım güncellemesi gerçekleştirin.
- 4 Sony destek web sitesini ziyaret edin (bilgiler arka kapakta verilmiştir).

### [Yeni bir TV sistem yazılım güncellemesi var...] mesajı görüntülediği zaman.

Sony, [Şimdi Güncelle] seçeneğini seçerek televizyon yazılımını güncellenenizi şiddetle tavsiye eder. Bu yazılım güncellemeleri, televizyon performansınızı geliştirir ya da yeni özellikler ekler.

Yazılım güncellenirken [Updating...] (Güncelleniyor...) ibaresiyle birlikte aşağıdaki ekran görüntülenir ve aydınlatma LED'i beyaz yanıp söner.

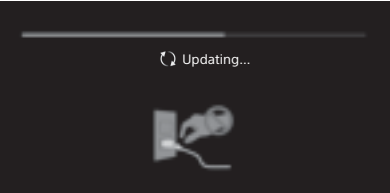

Yazılım güncellemesi sırasında televizyonun fişini prizden çekmeyin. Aksi takdirde yazılım güncellemesi tamamlanamayabilir ve yazılım hatalı çalışabilir. Yazılım güncellemesi 15 dakikaya kadar sürebilir.

### Televizyonun fişini takıp tekrar çıkarttığınızda, uzaktan kumandadaki veya televizyondaki güç düğmesine bassanız bile televizyon bir süre açılmayabilir.

Sistemin başlatılması zaman alır. Yaklaşık bir dakika bekleyip tekrar çalıştırın.

## Sorunlar ve Çözümleri

### Aydınlatma LED'i kırmızı yanıp söndüğü zaman.

- Kaç kez yanıp söndüğünü sayın (zaman aralığı üç saniyedir). Ana elektrik kablosunun bağlantısını iki dakika süreyle kesip ardından televizyonu açarak televizyonu yeniden başlatın. Sorun devam ederse, ana elektrik kablosu bağlantısını kesin ve aydınlatma LED'inin kaç kez yanıp söndüğü bilgisiyile birlikte bayinize ya da Sony servis merkezine başvurun.

### Yerden/kablolu servis alınmıyor.

- Anteni/kablo bağlantısını ve güçlendirici ayarlarını kontrol edin.
- Uzaktan kumandada **DIGITAL/ANALOG** tuşuna basarak yerden/kablolu servisi seçin. Yayın servisi görüntülenmiyorsa, **TV** tuşuna basın ve ardından **DIGITAL/ANALOG** tuşuna basın.
- Yakınlarda sağlanan güçlü bir sinyal varsa, yer sinyali bastırılabilir.
- Yeni bir eve taşındıktan ya da yeni servisler almaya çalıştıktan sonra, [Dijital ayarlar] seçeneğini seçerek bir servis araması yapın.

### Uydu servisi alınmıyor.

- Uydu kablosu bağlantısını kontrol edin.
- [Sinyal yok. LNB yüksek yüklenim tespit edildi...] mesajı görüntülediği zaman, ana elektrik kablosunu sökün. Ardından uydu kablosunun hasar görmemiş olduğundan ve uydu konektöründe uydu sinyalinin kısa devre yapmamış olduğundan emin olun.

### Uzaktan kumanda çalışmıyor.

- Pilleri değiştirin.

### Uzaktan kumanda üzerindeki EXT.BOX MENU düğmesi çalışmaz.

- IR Blaster'i bağlayın ve kurulumunu yapın (sadece birlikte verilen IR Blaster'li modeller) (sayfa 11).
- HDMI CEC uyumlu cihazı bağlayın (birlikte verilen IR Blaster'li modeller hariç) ve bu giriş için değiştirin.

### Yayın için ebeveyn kilidi şifresi unutuldu.

- PIN kodu olarak 9999 girin ve [PIN Kodunu değiştirin] seçeneğini seçin.

### Televizyonun çevresi ısınıyor.

- Televizyon uzun süre kullanıldığında, televizyonun çevresi ısınır. Ellediğinizde sıcaklığı hissedebilirsiniz.

# Spesifikasyonlar

## Sistem

### Panel Sistemi

LCD (Sıvı Kristal Ekran) Panel, LED'li arkadan aydınlatma

### Televizyon Sistemi

Ülkenize/alan seçiminize/televizyon modelinize bağlı olarak

Analog: B/G, D/K, I

Dijital: DVB-T/DVB-C

DVB-T2\*

Uydu\*: DVB-S/DVB-S2

### Renk Sistemi

PAL, SECAM, NTSC3.58 (Sadece video), NTSC4.43 (Sadece video)

### Kanal kapsamı

Ülkenize/alan seçiminize/televizyon modelinize bağlı olarak

Analog: UHF/VHF/Kablolu

Dijital: UHF/VHF/Kablolu

Uydu\*: IF Frekansı 950-2.150 MHz

### Ses çıkışı

10 W + 10 W

### Kablosuz teknoloji

IEEE802.11ac/a/b/g/n protokolü

(IEEE802.11ac ülkeye/bölgeye bağlı olarak bulunmayabilir.)

Bluetooth Sürümü 4.1

### Frekans bandı/bantları

Kablosuz LAN (IEEE 802.11ac/a/b/g/n)	
Frekans aralığı	Çıkış Gücü
2.400 - 2.483,5 MHz	< 20,0 dBm
5.150 - 5.250 MHz	< 23,0 dBm
5.250 - 5.350 MHz	< 20,0 dBm
5.470 - 5.725 MHz	< 20,0 dBm
5.725 - 5.850 MHz	< 13,9 dBm

Bluetooth	
Frekans aralığı	Çıkış Gücü
2.400 - 2.483,5 MHz	< 10,0 dBm

### RMF-TX310E

Bluetooth	
Frekans aralığı	Çıkış Gücü
2.400 - 2.483,5 MHz	< 10,0 dBm

### Yazılım sürümü

Televizyon: PKG . . . . .EUA

Yazılım sürümünü öğrenmek için uzaktan kumandada **HELP** tuşuna basın.

Uzaktan kumanda: . . . . .

**HOME** öğesine basın ve ardından [Ayarlar] →

[Sesli Uzaktan Kumanda] → [Yazılım sürümü] öğelerini seçin.

Bu ekipman/aksesuarlar/bileşenler için herhangi bir yazılım/üretici yazılımı güncellemesi, gelecekte 2014/53/EU Yönergesiyle uyumluluğunu kesinlikle etkilemez.

\* DVB-T2 ya da DVB-S/S2 teknolojisi veya uydu anten terminali tüm televizyon setlerinde bulunmaz.

## Giriş/Çıkış jekleri

### Anten/kablo

VHF/UHF için 75 ohm harici terminal

### Uydu anteni

Dişi F tipi Konektör, 75 ohm.

DiSEqC1.0, LNB 13 V/18 V ve 22 kHz ton, Tek Kablo

Dağıtım EN50494.

→ / → AV IN 1

Video/Ses girişi (mini jak)

→ / → COMPONENT IN

YPbPr (Component Video): 1080p (50, 60 Hz),

1080i (50, 60 Hz), 720p (50, 60 Hz), 576p, 576i,

480p, 480i

Ses girişi (RCA jaklar)

→ AV IN 2

Video girişi (Y girişli ortak RCA pini)

HDMI IN 1/2/3/4 (4K çözünürlüğü destekler,

HDCP 2.2-uyumlu)

Video:

4096 × 2160p (50, 60 Hz)\*1\*2, 4096 × 2160p (24 Hz)\*1, 3840 × 2160p (50, 60 Hz)\*2, 3840 × 2160p (24, 25, 30 Hz), 1080p (30, 50, 60 Hz), 1080/24p, 1080i (50, 60 Hz), 720p (30, 50, 60 Hz), 720/24p, 576p, 576i, 480p, 480i, PC Formatları\*3

\*1 Giriş 4096 × 2160p olduğunda ve [Geniş Mod] [Normal] olarak ayarlandığında, çözünürlük 3840 × 2160p olarak gösterilir. 4096 × 2160p olarak görüntülemek için [Geniş Mod]'i [Full 1] veya [Full 2] olarak ayarlayın.

\*2 Sadece HDMI IN 2/3. 18 Gbps'i desteklemek için [HDMI sinyal formatı]'ı [Gelişmiş format] olarak ayarlayın.

\*3 Ayrıntılar için Yardım Kılavuzuna bakın.

Ses:

5,1 kanal doğrusal PCM: 32/44,1/48/88,2/96/176,4/192 kHz 16/20/24 bit, Dolby Digital, Dolby Digital Plus ve DTS

ARC (Ses Karıştırma Kanalı) (sadece HDMI IN 3)

(İki kanal doğrusal PCM: 48 kHz 16 bit, Dolby Digital, Dolby Digital Plus, DTS)



## ➔ DIGITAL AUDIO OUT (OPTICAL)

Dijital optik jak (iki kanal doğrusal PCM: 48 kHz 16 bit, Dolby Digital, DTS)

## AUDIO OUT ➔ / 🔊 (Stereo Mini Ak)

Kulaklık, Ses Çıkışı, Subwoofer

## ➔ 1, ➔ 2, **SS** ➔ 3 (HDD REC)\*1

USB cihaz portu (**SS** ➔ 3 Kayıt özelliği için USB HDD cihazı)

1 ve 2 USB portu High Speed USB'yi (USB 2.0) destekler.

3 USB portu Super Speed USB'yi (USB 3.1 Gen 1) destekler.



CAM (Koşullu Erişim Modülü) yuvası

## LAN

10BASE-T/100BASE-TX konektörü (Ağın çalışma ortamına bağlı olarak bağlantı hızı değişebilir. Bu TV için 10BASE-T/100BASE-TX iletişim hızı ve iletişim kalitesi garanti edilmemektedir.)

## ⊖ ⊕ DC IN 19,5 V (yalnızca AC adaptörüyle verilen modeller)

AC adaptörü girişi

## IR BLASTER\*1

IR Blaster Kablo girişi (mini jak)

## Diğer

### Opsiyonel aksesuarlar

Duvar Askı Aparatı: SU-WL450

### Çalışma sıcaklığı

0 °C ila 40 °C

### Çalışma nemi

%10 ila %80 bağıl nem (yoğuşmasız)

## Güç, Ürün Fişi ve diğerleri

### Güç gereksinimleri

AC adaptörüyle verilen model hariç

220 V - 240 V AC, 50 Hz

Yalnızca AC adaptörüyle verilen modeller

AC adaptörlü 19,5 V DC

Nominal: Giriş 220 V - 240 V AC, 50 Hz

### Enerji Verimliliği Sınıfı

KD-55XF80xx: A

KD-49XF80xx: A

KD-43XF80xx: A

### Ekran boyutu (çarpaz ölçü) (yakl.)

KD-55XF80xx: 138,8 cm / 55 inç

KD-49XF80xx: 123,2 cm / 49 inç

KD-43XF80xx: 108,0 cm / 43 inç

## Güç tüketimi

[Standart] modunda

KD-55XF80xx: 95 W

KD-49XF80xx: 85 W

KD-43XF80xx: 67 W

[Canlı] modunda

KD-55XF8096: 166 W

KD-49XF8096: 143 W

KD-43XF8096: 120 W

### Ortalama yıllık enerji tüketimi\*2

KD-55XF80xx: 132 kWh

KD-49XF80xx: 118 kWh

KD-43XF80xx: 93 kWh

### Bekleme modunda güç tüketimi\*3\*4

0,50 W (Yazılım/EPG güncelleme modunda 13 W)

### Görüntü çözünürlüğü

3.840 nokta (yatay) × 2.160 satır (dikey)

### Nominal çıkış

USB 1/2

5 V --- 500 mA maks.

USB 3

5 V --- 900 mA maks.

## Boyutlar (yakl.) (g × y × d)

### Masa Üstü Sehpa ile

KD-55XF80xx: 123,2 × 77,2 × 25,2 cm

KD-49XF80xx: 109,6 × 69,1 × 25,2 cm

KD-43XF80xx: 96,4 × 61,7 × 24,2 cm

### Masa Üstü Sehpa olmadan

KD-55XF80xx: 123,2 × 71,6 × 5,7 cm

KD-49XF80xx: 109,6 × 64,0 × 5,7 cm

KD-43XF80xx: 96,4 × 56,7 × 5,7 cm

## Ağırlık (yakl.)

### Masa Üstü Sehpa ile

KD-55XF80xx: 18,6 kg

KD-49XF80xx: 12,9 kg

KD-43XF80xx: 10,8 kg

### Masa Üstü Sehpa olmadan

KD-55XF80xx: 17,6 kg

KD-49XF80xx: 12,2 kg

KD-43XF80xx: 10,1 kg

\*1 Sadece belirli bölgelerde/ülkelerde/televizyon modellerinde.

\*2 Televizyonun 365 gün boyunca günde 4 saat çalıştırıldığındaki güç tüketimi baz alındığında enerji tüketimidir. Gerçek enerji tüketimi televizyonun nasıl kullanıldığına bağlı olarak değişecektir.

\*3 Belirtilen bekleme durumundaki güce, sadece televizyon gerekli dahilli işlemleri tamamladıktan sonra ulaşılır.

\*4 Televizyon ağa bağlandığında bekleme modundaki güç tüketimi artar.

## Not

- Sahte kartı TV CAM (modül) yuvasından, CAM'e takılan bir akıllı kartı yerleştirmek haricinde herhangi bir amaçla çıkartmayın.
- Opsiyonel aksesuarlar ülkeye/bölgeye/televizyon modeline/stok durumuna göre bulunur.
- Tasarım ve spesifikasyonlarda bilgi vermesizden değişiklik yapılabilir.

## Dijital TV fonksiyonu hakkında

- Dijital TV (DVB karasal, uydu ve kablo), interaktif hizmetler ve ağ işlevleri tüm ülkelerde veya bölgelerde kullanılamayabilir. Bazı işlevler etkinleştirilemeyebilir veya bazı sağlayıcılar ve ağ ortamlarında düzgün çalışmayabilir. Bazı TV hizmeti sağlayıcıları, hizmetleri için bir ücret talep edebilir.
- Bu TV, MPEG-2, H.264 / MPEG-4 AVC ve H.265 / HEVC kodlayıcı-kod çözücülerini kullanarak dijital yayını desteklemektedir; ancak, zaman içinde değişebilecek olan tüm operatör / servis sinyalleriyle uyumluluk garanti edilemez.

## Ticari markaya ilişkin bilgi

- HDMI ve HDMI High-Definition Multimedia Interface terimleri ve HDMI Logosu, HDMI Licensing Administrator, Inc. şirketinin ABD'deki ve diğer ülkelerdeki ticari markası ya da tescilli markasıdır.
- Dolby Laboratories lisansı ile üretilmiştir. Dolby, Dolby Audio ve çift-D simgesi, Dolby Laboratories şirketinin ticari markalarıdır.
- "BRAVIA", BRAVIA ve BRAVIA Sync, Sony Corporation'ın ticari markaları veya tescilli ticari markalarıdır.
- Gracenote, Gracenote logosu ve logo türü, "Powered by Gracenote" logosu, Gracenote Inc.'nin Amerika Birleşik Devletleri ve/veya diğer ülkelerde tescilli ticari markaları veya ticari markalarıdır.
- Vewd® Core. Copyright 1995-2017 Vewd Software AS. All rights reserved.
- Google, Android TV, Google Play, Chromecast built-in, YouTube ve diğer ilgili işaretler ve logolar Google LLC kuruluşunun ticari markalarıdır.
- Wi-Fi®, Wi-Fi Alliance®, Wi-Fi Direct® ve Miracast®, Wi-Fi Alliance'ın tescilli ticari markalarıdır.
- Wi-Fi Protected Setup™ Wi-Fi Alliance'ın ticari markasıdır.

- Wi-Fi CERTIFIED™ Logosu, Wi-Fi Alliance'ın sertifikasyon işaretidir.
- DTS patentleri için, <http://patents.dts.com> adresini ziyaret edin. DTS, Inc.'in lisansı altında üretilmiştir. DTS, Sembol, & DTS ve Sembol birlikte tescilli ticari markalardır ve DTS Digital Surround DTS, Inc.'in ticari markasıdır. © DTS, Inc. Tüm Hakları Saklıdır.
- Bluetooth® kelime markası ve logoları Bluetooth SIG, Inc. şirketinin tescilli ticari markalarıdır ve bu tip markalar Sony Corporation tarafından lisansla kullanılmaktadır. Diğer ticari markalar ve ticari adlar ilgili sahiplerine aittir.
- Netflix, Netflix, Inc.'nin tescilli ticari markasıdır.
- DiSEqC™, EUTELSAT'ın bir ticari markasıdır. Bu televizyon DiSEqC 1.0'ı destekler. Bu televizyon motorlu antenleri kumanda etmek için tasarlanmamıştır.
- TUXERA, A.B.D. ve diğer ülkelerde Tuxera Inc.'in tescilli ticari markasıdır.
- USB-IF SuperSpeed USB Trident logosu, USB Implementers Forum, Inc. şirketinin bir tescilli ticari markasıdır. 
- Diğer bütün ticari markalar ilgili sahiplerinin mülkiyetindedir.





# 4K

Actual resolution: 3840 x 2160 pixels  
Résolution actuelle: 3840 x 2160 pixels  
Risoluzione effettiva: 3840 x 2160 pixel

Resolução do ecrã: 3840 x 2160 pixels  
Resolución real: 3840 x 2160 píxeles  
πραγματική ανάλυση: 3840 x 2160 pixels



Help Guide/Guide d'aide/Guía de ayuda/  
Helpgids/Hilfe/Guia de ajuda/Guida/Hjälpguide/  
Hjælpevejledning/Käyttöopas/Hjelpeveiledning/  
Przewodnik pomocniczy/Uživatelská příručka/  
Príručka/Súgóútmutató/Ghid de asistență/  
Помощно ръководство/Οδηγός βοήθειας/  
Yardim Kilavuzu

[http://rd1.sony.net/help/tv/faep1/h\\_aep/](http://rd1.sony.net/help/tv/faep1/h_aep/)



For useful information about Sony products  
Pour obtenir les informations utiles concernant les produits Sony  
Información de utilidad para productos Sony  
Voor nuttige informatie over Sony producten  
Für hilfreiche Informationen zu Sony Produkten  
Para informação útil sobre os produtos Sony  
Per informazioni utili sui prodotti Sony  
For nyttig information om Sony-produkter  
For mere information om Sony-produkter  
Hyödyllistä tietoa Sony tuotteista

For nyttig informasjon om Sony produkter  
Szczegółowe informacje o produktach Sony  
Užitečné informace o výrobkách Sony  
Pre viac informácií o produktoch Sony  
Sony termékéről hasznos információkat találhat az alábbi weboldalon  
Pentru informații utile despre produsele Sony  
За полезна информация относно продуктите на Sony  
Για χρήσιμες πληροφορίες σχετικά με τα προϊόντα SONY  
Sony ürünleri için faydalı bilgiler

[www.sony.eu/support](http://www.sony.eu/support)

<http://www.sony.net/>

© 2018 Sony Corporation