

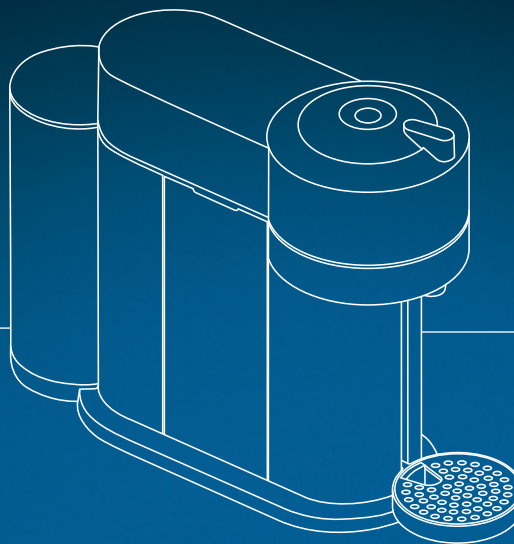

* Ma machine



VERTUO
NEXT
MY MACHINE*

KRUPS

NESPRESSO



Content

Table des matières

ASSISTANCE VIDEOS ARE AVAILABLE ON WWW.NESPRESSO.COM - VISIT THE "MACHINES" SECTION
UNE ASSISTANCE VIDÉO EST DISPONIBLE SUR LE SITE WWW.NESPRESSO.COM - VOIR LA PAGE DES MACHINES

⚠ THESE INSTRUCTIONS ARE PART OF THE APPLIANCE. Read all instructions and all safety instructions before operating the appliance.
CES DIRECTIVES FONT PARTIE DE L'APPAREIL. Lire toutes les directives et consignes de sécurité avant d'utiliser l'appareil.

Packaging Content/Contenu de l'emballage	3
Vertuo Next/Vertuo Next	3
Safety Precautions/Consignes de sécurité	4
Overview/Vue d'ensemble	11
Specifications/Spécifications	11
Connectivity and software update/Connectivité et mise à jour logicielle	12
Pairing/Appairage	13
First use or after a long period of non-use/Première utilisation ou après une longue période de non-utilisation	13
Coffee preparation/Préparation du café	16
Energy saving concept/Économie d'énergie	19
Programming the water volume/Programmation du volume d'eau	19
Reset to factory settings/Restauration des réglages d'usine	20
Emptying the system before a period of non-use, for frost protection or before a repair/ Vidange du système avant une période de non-utilisation, en protection contre le gel ou avant une réparation	20
Cleaning/Nettoyage	22
Descaling/Détartrage	24
Blinking summary/Résumé des clignotements	27
Troubleshooting/Dépannage	28
Contact Nespresso/Contacter Nespresso	30
Disposal and environmental protection/Collecte et protection de l'environnement	30
Limited warranty/Garantie	31

Packaging Content

Contenu de l'emballage

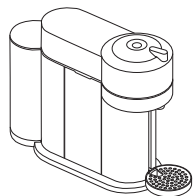

- 1 Coffee Machine
Machine à café



- 2 User Manual
Guide de l'utilisateur



- 3 Nespresso capsules box
Boîte de dégustation Nespresso



- 4 Nespresso welcome material
Kit de bienvenue Nespresso

Vertuo Next

Vertuo Next

EN

FR

Nespresso Vertuo is an exclusive system creating a perfect coffee, from the Espresso to the large Alto, time after time. *Nespresso Vertuo* machines are equipped with the unique Centrifusion® technology to gently extract Alto, Mug, Gran Lungo, Double Espresso and Espresso at the touch of a button. Each extracting parameter has been carefully defined by our coffee experts to ensure that all aromas from each capsule can be extracted to give the coffee body and create an exceptionally rich and generous crema.

Nespresso Vertuo est un système exclusif capable de reproduire à l'infini le café parfait de l'Espresso au grand Alto. Les machines *Nespresso Vertuo* sont munies de la technologie unique Centrifusion® qui permet d'extraire en douceur le café en appuyant sur un seul bouton. Chaque paramètre d'extraction est établi avec précision par les experts de *Nespresso* pour révéler la totalité des arômes de chaque capsule, lui donner du corps et générer une crema de café d'une densité et d'une onctuosité incomparables.

Office use: At least one copy of this user manual should be kept in a location available at all times to maintenance and management staff.

Usage au bureau : au moins un exemplaire de ce manuel doit être conservé dans un endroit accessible à tout moment au personnel de maintenance et de gestion.

EN Safety Precautions

⚠ CAUTION: the safety precautions are part of the appliance. Read them carefully before using your new appliance for the first time. Keep them in a place where you can find and refer to them later on.

⚠ CAUTION: when you see this sign, please refer to the safety precautions to avoid possible harm and damage.

⚠ CAUTION: use of controls, adjustments or performance of procedures other than those specified here in may result in hazardous radiation exposure.

i INFORMATION: when you see this sign, please take note of the advice for the correct and safe usage of your appliance.

⚠ WARNING: risks of injuries if you don't use this appliance correctly.

⚠ Magnets inside.

⚠ No ferromagnetic tools or materials.

- The appliance is intended to prepare beverages according to these instructions.
- Do not use the appliance for other than its intended use.
- This appliance has been designed for indoor and non-extreme temperature conditions use only.
- Protect the appliance from direct sunlight effect, prolonged water splash and humidity.
- This appliance is intended to be used in households and similar applications such as: staff kitchen areas, offices and other

working environments, farm houses; by clients in hotels, motels and other residential environments; bed and breakfast type environments.

- This appliance may be used by children of at least 8 years of age, as long as they are supervised and have been given instructions about using the appliance safely and are fully aware of the dangers involved.
- Cleaning and user maintenance shall not be made by children unless they are older than 8 and they are supervised by an adult.
- Keep the appliance and its cord out of reach of children under 8 years of age.
- This appliance may be used by persons with reduced physical, sensory or mental capabilities, or whose experience or knowledge is not sufficient, provided

they are supervised or have received instruction to use the appliance safely and understand the dangers.

- Children shall not use the device as a toy.
- The manufacturer accepts no responsibility and the guarantee will not apply for any commercial use, inappropriate handling or use of the appliance, any damage resulting from use for other purposes, faulty operation, non-professional repairs or failure to comply with the instructions.
- Machine contains magnets.

Avoid risk of fatal electric shock and fire.

- In case of an emergency: immediately remove the plug from the power socket.
- Only plug the appliance into suitable, easily accessible, earthed mains connections.

Make sure that the voltage of the power source is the same as that specified on the rating plate. The use of an incorrect connection voids the guarantee.

- The appliance must only be connected after installation.
- Do not pull the cord over sharp edges, clamp it or allow it to hang down.
- Keep the cord away from heat and damp.
- If the supply cord or plug are damaged, they must be replaced by the manufacturer, its service agent or similarly qualified persons, in order to avoid all risks.
- If the supply cord or the plug are damaged, do not operate the appliance. Only return the appliance to the *Nespresso Club* or to a *Nespresso* authorized representative.
- If an extension cord is required, use only an earthed cord with a conductor cross-section of at least 1.0 mm².
- To avoid hazardous damage, never place the appliance on or beside hot surfaces such as radiators, stoves, ovens, gas burners, open flame, or similar.
- Always place it on a horizontal, stable and even surface. The surface must be resistant to heat and fluids, like water, coffee, descaler or similar.
- The appliance shall not be placed in a cabinet when in use.
- Disconnect the appliance from the mains when not in use for a long period. Disconnect by pulling out the plug and not by pulling the cord itself or the cord may become damaged.
- Before cleaning and servicing, remove the plug from the mains socket and let the appliance cool down.
- Do not use any strong cleaning agent or solvent cleaner. Use a damp cloth and mild cleaning agent to clean the surface of the appliance.
- To clean machine, use only fresh and clean tools (fresh and clean cloths, fresh and clean sponges, clean paper towels).
- Always follow the cleaning instruction to clean your appliance.
- To disconnect the appliance, stop any preparation, then remove the plug from the power socket.
- Never touch the cord with wet hands.
- Never immerse the appliance or part of it in water or other liquid.
- Never put the appliance or part of it in a dishwasher.
- Electricity and water together is dangerous and can lead to fatal electrical shocks.
- Do not open the appliance. Hazardous voltage inside!
- Do not put anything into any openings. Doing so may cause fire or electrical shock!
- The use of accessory attachments not recommended by the manufacturer may result in fire, electric shock or injury to persons.

Avoid possible harm when operating the appliance.

- Never leave the appliance unattended during operation.
- Do not use the appliance if it is damaged or not operating perfectly. Immediately remove the plug from the power socket.

EN Safety Precautions

Contact the *Nespresso* Club or *Nespresso* authorized representative for examination, repair or adjustment.

- A damaged appliance can cause electrical shocks, burns and fire.
- Risk of scalding by hot liquids. If the machine is forced open hot liquids and coffee grounds may splash. Always lock the system completely and never open it during operation.
- Do not put fingers under coffee outlet, risk of scalding.
- Do not insert fingers into capsule compartment when machine head is closing. Risk of injury.
- Do not put fingers into capsule compartment or the capsule shaft. Danger of injury!
- Be careful not to injure

yourself on sharp points or trap your fingers when reaching inside the machine.

- Never use an already used, damaged or deformed capsule.
- Fill the water tank only with fresh drinking water.
- Empty water tank if the appliance will not be used for an extended time (holidays, etc.).
- Do not use any other liquids (such as cow's milk, soya milk, enriched milks, flavoured liquids, etc.).
- Replace water in water tank when the appliance is not operated for a weekend or a similar period of time.
- Do not use the appliance without a cup placed at the suitable cup support level and ensure the cup support is in place after any usage, to avoid spilling any liquid on surrounding surfaces or

connector.

- This appliance is designed for original *Nespresso Vertuo* coffee capsules available exclusively through the *Nespresso* Club or your *Nespresso* authorized representative.
- All *Nespresso* appliances pass stringent controls. Reliability tests under practical conditions are performed randomly on selected units. This can show traces of any previous use.
- *Nespresso* reserves the right to change instructions without prior notice.

Descaling

- The descaling solution can be harmful. Avoid contact with eyes, skin and surfaces.
- *Nespresso* descaling agent, when used correctly, helps ensure the proper

functioning of your machine over its lifetime and that your coffee experience is as perfect as the first day.

- For coffee and coffee&milk machines, descale according to Quick Start Guide recommendations or specific alerts.

SAVE THESE INSTRUCTIONS
Pass them on to any subsequent user.
This instruction manual is also available as a PDF at nespresso.com

Consignes de sécurité

⚠ ATTENTION : les consignes de sécurité font partie intégrante de la machine. Veuillez les lire attentivement avant d'utiliser pour la première fois votre nouvelle machine. Conservez-les à un endroit où vous pourrez les retrouver et les consulter ultérieurement.

⚠ ATTENTION : lorsque ce symbole apparaît, veuillez consulter les consignes de sécurité pour éviter tout danger et dommage éventuel.

⚠ ATTENTION : les réglages, ajustements ou procédures autres que ceux spécifiés ci-dessous peuvent entraîner une exposition dangereuse aux radiations.

i INFORMATION : lorsque ce symbole apparaît, veuillez prendre connaissance des

conseils pour utiliser votre machine de façon appropriée et en toute sécurité.

⚠ AVERTISSEMENT : risques de blessures si vous n'utilisez pas cette machine correctement.

⚠ Présence d'aimants à l'intérieur.

⚠ Ne pas utiliser d'outils ou de matériel ferromagnétiques.

- L'appareil est conçu pour préparer des boissons conformément aux présentes instructions.
- N'utilisez pas l'appareil pour d'autres usages que ceux prévus.
- Cette machine a été conçue uniquement pour un usage intérieur et dans des conditions de températures non extrêmes.

- Protégez votre machine des effets directs des rayons du soleil, des éclaboussures d'eau et de l'humidité.
- Cette machine est prévue pour une utilisation domestique ou dans des conditions similaires : espaces cuisine, bureaux et autres environnements de travail ; fermes ; hôtels, motels ou autres environnements résidentiels de type bed & breakfast.
- Cette machine peut être utilisée par les enfants à partir de 8 ans, sous réserve qu'ils soient sous surveillance, qu'ils aient reçu des instructions pour une utilisation sans risque de la machine et qu'ils aient pris pleinement conscience des dangers encourus.
- Le nettoyage et l'entretien de la machine ne doivent pas être confiés à des enfants,

- à moins qu'ils aient plus de 8 ans et qu'ils soient sous la surveillance d'un adulte.
- Veillez à ce que les enfants de moins de 8 ans ne puissent pas accéder à la machine ni à son cordon d'alimentation.
- Cette machine peut être utilisée par des personnes présentant des capacités physiques, sensorielles ou mentales réduites, ou un manque d'expérience et de connaissances, à condition qu'elles soient sous surveillance, qu'elles aient reçu des instructions pour une utilisation sans risque de la machine et qu'elles aient pris pleinement conscience des dangers encourus.
- Veillez à ce que les enfants ne jouent pas avec la machine.
- Le fabricant décline toute responsabilité et la garantie

FR Consignes de sécurité

- ne s'appliquera pas en cas d'usage commercial, d'utilisation ou de manipulation inappropriées, ainsi que de dommage résultant d'un usage inadapté, d'une mauvaise utilisation, d'une réparation par un non-professionnel ou du non-respect des instructions.
- Cette machine contient des aimants.

Évitez les risques de décharges électriques mortelles et d'incendie.

- En cas d'urgence, débranchez immédiatement la machine de la prise électrique.
- Branchez la machine uniquement dans des prises adaptées, facilement accessibles et reliées à la terre. Assurez-vous que la tension de la source

d'alimentation soit identique à celle indiquée sur la plaque signalétique. Toute utilisation d'un branchement inadapté entraînera l'annulation de la garantie.

- La machine ne doit être branchée qu'une fois installée.
- Ne tirez pas sur le cordon d'alimentation au-dessus de bords tranchants, et veillez à le fixer ou à le laisser pendre librement.
- Éloignez le cordon d'alimentation de toute source de chaleur et d'humidité.
- Si le cordon d'alimentation ou la fiche sont endommagés, ils doivent être remplacés par le fabricant, son service après-vente ou des personnes disposant de qualifications identiques afin d'éviter tout risque.
- Si le cordon d'alimentation

ou la fiche sont endommagés, n'utilisez pas la machine. Renvoyez la machine uniquement au Centre de Relation Clients *Nespresso*, rendez-vous dans une boutique *Nespresso* ou chez un revendeur *Nespresso* agréé.

- Si une rallonge électrique s'avère nécessaire, n'utilisez qu'un câble relié à la terre, dont le conducteur possède une section d'au moins 1,0 mm².
- Pour éviter tout danger, ne placez jamais la machine sur ou à proximité de surfaces chaudes, telles que des radiateurs, des plaques de cuisson, des fours, des brûleurs à gaz, des feux nus ou toute autre source de chaleur similaire.
- Placez-la toujours sur une surface horizontale, stable et plate. La surface doit être

résistante à la chaleur et aux liquides comme l'eau, le café ou le détartrant.

- L'appareil ne doit pas être placé dans un placard lorsque vous l'utilisez.
- Débranchez la machine de la prise électrique en cas de non-utilisation prolongée. Débranchez la machine en tirant sur la fiche et non sur le cordon d'alimentation afin de ne pas l'endommager.
- Avant le nettoyage et l'entretien de votre machine, débranchez-la de la prise électrique et laissez-la refroidir.
- Ne nettoyez jamais votre machine avec un produit d'entretien ou un solvant puissant. Utilisez un linge humide et un détergent doux pour nettoyer la surface de la machine.
- Pour nettoyer la machine, utilisez uniquement des

accessoires doux et propres (linge, éponges, papier absorbant).

- Pour nettoyer votre machine, suivez toujours les instructions correspondantes.
- Pour débrancher l'appareil, arrêtez la préparation, puis retirez la fiche de la prise d'alimentation.
- Ne touchez jamais le cordon d'alimentation avec les mains mouillées.
- Ne plongez jamais la machine, en tout ou partie, dans l'eau ou dans d'autres liquides.
- Ne placez jamais la machine ou certains de ses composants au lave-vaisselle.
- La présence simultanée d'électricité et d'eau est dangereuse et peut provoquer des décharges électriques mortelles.

- N'ouvrez pas l'appareil. Tension dangereuse à l'intérieur !
- Ne placez jamais rien au niveau des ouvertures. Cela risquerait de provoquer un incendie ou des décharges électriques mortelles !
- L'utilisation d'accessoires non recommandés par le fabricant risque de provoquer des incendies, des décharges électriques ou des dommages corporels.

Évitez les dommages liés à l'utilisation de la machine.

- Ne laissez jamais l'appareil sans surveillance pendant son fonctionnement.
- N'utilisez pas la machine si elle est endommagée ou ne fonctionne pas parfaitement. Débranchez-la immédiatement de la prise électrique. Contactez le Centre de Relations Clients

Nespresso ou un revendeur *Nespresso* agréé pour procéder à sa vérification, sa réparation ou son réglage.

- Une machine endommagée risque de provoquer des décharges électriques, des brûlures et des incendies.
- Risque de brûlures par liquides chauds. Si l'on ouvre la machine de manière forcée, des liquides chauds ou du café peuvent éclabousser. Verrouillez toujours complètement l'appareil et ne l'ouvrez jamais pendant qu'il fonctionne.
- Ne placez pas vos doigts sous la sortie café au risque de vous brûler.
- N'insérez pas vos doigts dans le compartiment à capsules lorsque la machine se referme.
- N'insérez pas vos doigts dans le compartiment à capsules ni dans le bac de récupération des capsules. Vous risqueriez de vous blesser !
- Veillez à ne pas vous couper ou rester coincé en introduisant les doigts dans l'appareil.
- N'utilisez jamais une capsule usagée, endommagée ou déformée.
- Remplissez toujours le réservoir avec de l'eau douce et potable.
- Videz le réservoir d'eau en cas de non-utilisation prolongée de la machine (vacances, etc.).
- N'utilisez pas d'autres liquides (lait de vache, lait de soja, laits enrichis, liquides aromatisés, etc.).
- Remplacez l'eau du réservoir lorsque la machine n'a pas été utilisée au cours du week-end ou un laps de

FR Consignes de sécurité

- temps similaire.
- N'utilisez pas la machine sans avoir au préalable placé une tasse à la bonne hauteur et assurez-vous que le support de tasse est en place après usage pour éviter que du liquide ne coule sur la surface ou le connecteur.
 - Cette machine est conçue pour des capsules de café *Nespresso Vertuo* disponibles exclusivement auprès de *Nespresso* ou de votre revendeur *Nespresso* agréé.
 - Toutes les machines *Nespresso* sont soumises à des contrôles très stricts. Des tests de fiabilité en conditions réelles d'utilisation sont effectués de façon aléatoire sur des unités sélectionnées. Certaines machines peuvent donc montrer des traces d'une utilisation antérieure.
- *Nespresso* se réserve le droit de modifier sans préavis les présentes consignes.

Détartrage

- La solution de détartrage peut être nocive. Évitez tout contact avec les yeux, la peau et les surfaces.
- Lorsqu'il est utilisé correctement, le détartrant *Nespresso* permet d'assurer le bon fonctionnement de votre machine tout au long de sa durée de vie et de vous garantir une expérience de dégustation optimale, tasse après tasse.
- Pour les machines à café, effectuez le détartrage conformément aux recommandations du guide de démarrage rapide ou aux alertes spécifiques.

CONSERVEZ CES INSTRUCTIONS

Transmettez-les à tout nouvel utilisateur de la machine. Ce mode d'emploi est également disponible au format PDF sur [nespresso.com](https://www.nespresso.com)

Overview

Vue d'ensemble

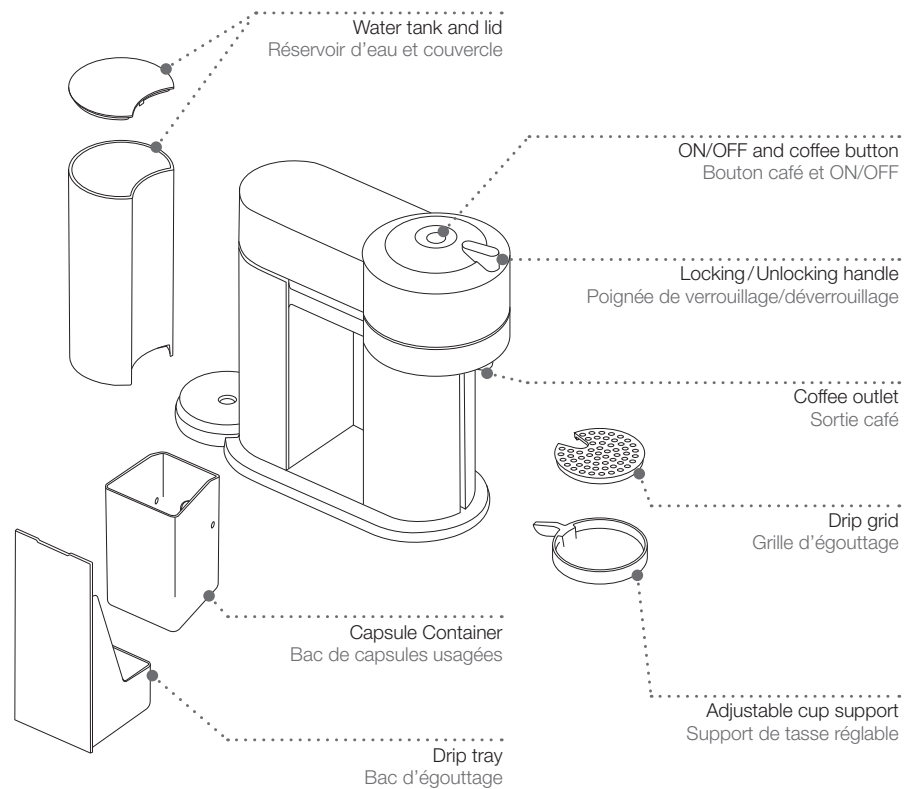

Specifications

Spécifications

EN

FR

Vertuo Next GCV1

EU: 220-240 V, 50/60 Hz, 1300-1500 W

Frequency 2.402 - 2.480 GHz
Fréquence Max Transmit Power / Puissance max 4dBm

kg 4 kg

1.1 L

14 cm
31.8 cm
37.4 cm

- i** Unboxing: some dust may be present on the surface of the machine due to the recycled materials used in the packaging. This is not dangerous, simply clean with a soft tissue.
Déballage : il se peut qu'un peu de poussière soit présente à la surface de la machine en raison des matériaux recyclés utilisés dans l'emballage. Cela n'est pas dangereux, il vous suffit de l'essuyer avec un linge doux et propre.

EN
FR

Connectivity and software update Connectivité et mise à jour logicielle

You may use the following procedure to toggle *Bluetooth*[®] / Wi-Fi on / off:
Vous pouvez utiliser la procédure suivante pour activer/désactiver le *Bluetooth*[®] / Wi-Fi :

- 1 Unplug the machine and wait for at least 10 s.
Débranchez la machine et attendez au moins 10 secondes.
- 2 Place handle in unlocked position.
Placez la poignée en position déverrouillée.
- 3 Press and hold the button.
Appuyez longuement sur le bouton.
- 4 Plug-in the machine while keeping the button pressed.
Branchez la machine tout en maintenant la pression sur le bouton.

When the *Bluetooth*[®] / Wi-Fi is switched ON, the machine will blink once for 1 s white. When the *Bluetooth*[®] / Wi-Fi is turned OFF the machine will blink in orange in the same way.

By default, the *Bluetooth*[®] / Wi-Fi is switched on. Factory reset will also switch the *Bluetooth*[®] / Wi-Fi on.

Lorsque le *Bluetooth*[®] / Wi-Fi est activé, la machine clignote une fois en blanc pendant 1 seconde. Lorsque le *Bluetooth*[®] / Wi-Fi est désactivé, la machine clignote de la même manière en orange. Par défaut, le *Bluetooth*[®] / Wi-Fi est activé. En cas de réinitialisation des paramètres d'usine, le *Bluetooth*[®] / Wi-Fi sera également activé.

How to update your Nespresso machine's software: Mise à jour du logiciel de votre machine Nespresso :

Get the App Récupération de l'application

- 1 Download the *Nespresso* App. If you have it already, we recommend to update the App to the latest version.
Téléchargez l'application *Nespresso*. Si vous la possédez déjà, nous vous recommandons de la mettre à jour et d'installer la toute dernière version.



Nespresso Vertuo Next is compatible with: IOS (iPhone + iPad), Android.
Nespresso Vertuo Next est compatible avec les appareils mobiles suivants :
iOS (iPhone + iPad), Android.

- 2 Launch the App on your smartphone or tablet.
Démarrez l'application sur votre smartphone ou votre tablette.

- 3 From the *Nespresso* app homepage, click on the Machine icon.
Depuis la page d'accueil de l'application *Nespresso*, cliquez sur l'icône de la machine.



Pairing Appairage

EN

FR

- i** Please remember that the *Bluetooth®* mode must be activated beforehand on your smartphone or tablet. To benefit from all features, pair your machine with your smartphone or tablet and connect it to Wi-Fi, following the instructions via the App.
N'oubliez pas que vous devez au préalable activer le mode *Bluetooth®* sur votre smartphone ou votre tablette. Pour bénéficier de toutes les fonctionnalités, appairez votre machine à votre smartphone ou tablette et connectez-la au Wi-Fi conformément aux instructions données sur l'application.

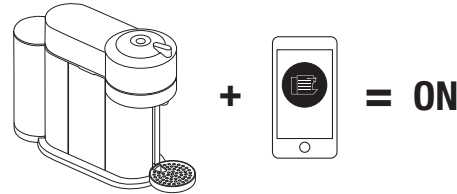

First use or after a long period of non-use Première utilisation ou après une longue période de non-utilisation

- i** **NOTE:** for the best experience, please pair your machine and accept automatic software updates.
REMARQUE : pour une expérience optimale, veuillez appairer votre machine et accepter les mises à jour logicielles automatiques.

- ⚠ CAUTION:** first read the important safeguards to avoid risks of fatal electrical shock and fire.
ATTENTION : lisez tout d'abord les consignes de sécurité pour éviter les risques de décharge électrique mortelle et d'incendie.
- ⚠ CAUTION:** please ensure ground continuity when plugging the machine in the power outlet.
ATTENTION : veuillez à la continuité de la terre lorsque vous branchez la machine dans la prise d'alimentation.

EN First use or after a long period of non-use
FR Première utilisation ou après une longue période de non-utilisation

- 1 Rinse and clean the water tank and the lid before filling it only with fresh drinking water. Put the water tank in place and make sure it's properly attached.

Rincez et nettoyez le réservoir d'eau et le couvercle avant de le remplir d'eau fraîche et potable. Mettez le réservoir d'eau sur sa base et veillez à ce qu'il soit correctement fixé.

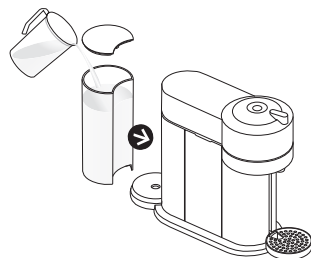

- 2 Ensure the capsule container and the cup support (if necessary for the selected cup size) are in place. For your safety, operate the machine only with cup and capsule container in position.

Assurez-vous que le bac de capsules usagées et le support de tasse (selon la longueur de tasse sélectionnée) soient en place. Pour votre sécurité, faites fonctionner la machine uniquement lorsque la tasse et le bac de capsules usagées sont en position.

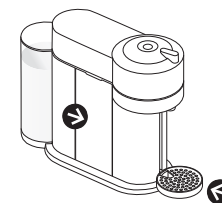

- 3 Plug in the power cord.

Branchez le câble d'alimentation.



- 4 - For an optimized heating time, close and lock the machine to turn the machine ON.
- If the machine is already closed and locked, turn the machine ON by pressing the button.
- Pour un temps de chauffe optimal, fermez et verrouillez la machine pour l'allumer.
- Si la machine est déjà fermée et verrouillée, allumez-la en appuyant sur le bouton ON.

i **NOTE:** to close the machine, push down the machine's head and turn the handle left to the lock symbol while maintaining pressure.
REMARQUE : pour fermer la machine, appuyez sur la partie supérieure de la machine et tournez la poignée vers la gauche, sur le symbole de verrouillage, tout en maintenant la pression.

- 5 Light will blink while the machine is heating up. Steady light indicates the machine is ready.

Le voyant clignote lorsque la machine est en phase de préchauffage. Lorsque le voyant devient fixe, la machine est prête.



- 6 Place a container of at least 1 L under the coffee outlet.

Placez un récipient d'au moins 1 litre sous la sortie café.

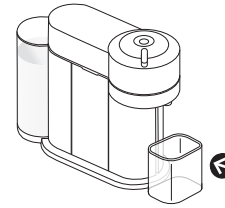

- ⚠** Make sure no capsule is inserted during the cleaning process. N'insérez aucune capsule pendant le processus de nettoyage.

- 7 Make sure that the machine is still locked. Press the button 3 times within 2 seconds to start cleaning and let the cleaning procedure complete automatically. It will take less than 2 minutes before start of the flow.

Veillez à ce que la machine soit toujours verrouillée. Appuyez sur le bouton 3 fois en 2 secondes pour lancer le nettoyage de la machine et laissez le processus se terminer automatiquement. L'écoulement se produit dans les 2 minutes.

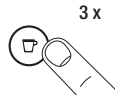

2 s

- 8 This operation may take up to 7 minutes. The procedure can be stopped at any time by pushing the button. Once the cleaning is finished, a steady light will appear on the machine. In case you want to resume the cleaning process, push the button again.

Cette opération peut durer jusqu'à 7 minutes. Vous pouvez interrompre le processus à tout moment en appuyant sur le bouton. Une fois le nettoyage terminé, un voyant fixe apparaîtra sur la machine. Si vous souhaitez recommencer le processus de nettoyage, appuyez de nouveau sur le bouton.



7 min

- i** When interrupting the cleaning procedure, the machine may not stop immediately. Never open the machine during the cleaning procedure.

En cas d'interruption du processus de nettoyage, il se peut que la machine ne s'arrête pas immédiatement. N'ouvrez jamais la machine pendant le processus de nettoyage.

EN Coffee preparation
FR Préparation du café

- 1 Fill the water tank with fresh drinking water and place it into its position.

Remplissez le réservoir avec de l'eau fraîche et potable et mettez-le sur sa base.

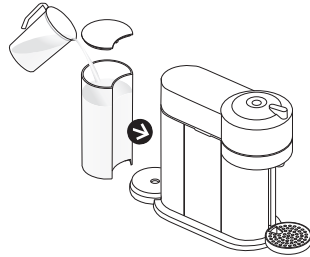

- 3 Light will blink while the machine is heating up. Steady light indicates the machine is ready.

Le voyant clignote lorsque la machine est en phase de préchauffage. Lorsque le voyant devient fixe, la machine est prête.



- 2 - For an optimized heating time, close and lock the machine to turn the machine ON.
- If the machine is already closed and locked, turn the machine ON by pressing the button.
- Pour un temps de chauffe optimal, fermez et verrouillez la machine pour l'allumer.
- Si la machine est déjà fermée et verrouillée, allumez-la en appuyant sur le bouton ON.

- 4 The factory settings for the coffee sizes are the following. Please make sure your recipient is big enough to prevent overflow.

Alto: 414 ml
Mug: 230 ml
Gran Lungo: 150 ml
Double Espresso: 80 ml
Espresso: 40 ml

Pour chaque longueur de tasse, les paramètres par défaut sont les suivants. Veillez à ce que votre récipient soit suffisamment grand pour éviter tout débordement.

Alto : 414 ml
Mug : 230 ml
Gran Lungo : 150 ml
Double Espresso : 80 ml
Espresso : 40 ml

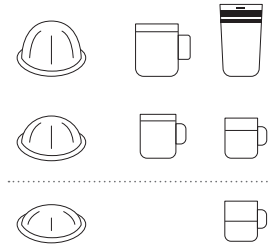

- 5 Adjust position in height of the cup support. The cup support has 3 positions and can be temporarily removed to accommodate various cup sizes. Make sure the cup support is properly secured.

Réglez la hauteur du support de tasse. Le support de tasse peut être réglé sur 3 positions différentes ou être retiré, selon la taille de la tasse utilisée. Assurez-vous que le support de tasse est bien fixé.

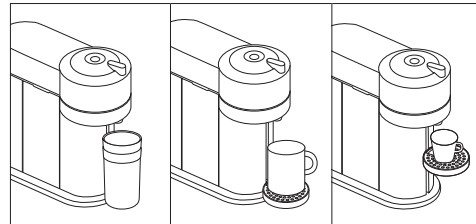

- 6 Unlock and open the machine head completely.

Déverrouillez et ouvrez complètement la partie supérieure de la machine.

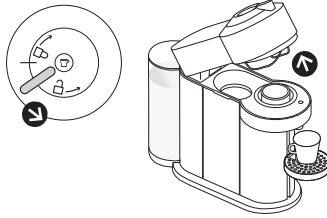

- 7 This machine operates with *Nespresso Vertuo* capsules. *Nespresso* classic capsules cannot be used in this machine.

Cette machine fonctionne avec des capsules *Nespresso Vertuo*. Les capsules *Nespresso* de la gamme *Original* ne peuvent pas être utilisées dans cette machine.

- 8 Insert a capsule with the dome shape at the bottom. Be careful not to injure yourself on sharp points or trap your fingers when reaching inside the machine.

Insérer une capsule en plaçant le côté arrondi vers le bas. Veillez à ne pas vous couper ou rester coincé en introduisant les doigts dans l'appareil.

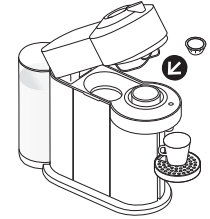

- i** **NOTE:** to avoid damaging the machine, use only fresh, unused capsules. Ensure previous capsule has been ejected before inserting a fresh one.
REMARQUE : pour éviter d'endommager la machine, utilisez uniquement des capsules neuves non perforées. Assurez-vous que la capsule précédente a été éjectée avant d'en insérer une nouvelle.

- 9 Close the head and lock the machine by turning the handle left to the lock symbol on the machine head.

Fermez la machine et tournez la poignée vers la gauche jusqu'au symbole de verrouillage indiqué sur le dessus de la machine.

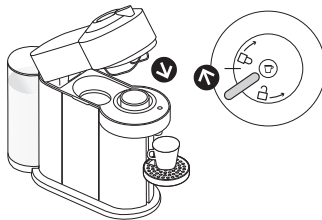

- i** **NOTE:** ensure that no capsules are lying on the machine top before closing the head. If capsules are lying they should be removed and the capsule container should be emptied.

REMARQUE : veillez à ce qu'il n'y ait aucune capsule en haut de la machine avant de fermer la partie supérieure de la machine. S'il y a des capsules, retirez-les et videz le bac de capsules usagées.

- 10 Place a cup of sufficient capacity under the coffee outlet. Risk of scalding may occur due to overflowing.

Placez une tasse d'une capacité suffisante sous la sortie café. Il existe un risque de brûlure en cas de débordement.

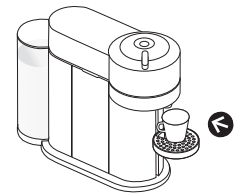

EN
FR

Coffee preparation Préparation du café

- 11** Push the button to start the coffee preparation. It will take some time before the coffee flow comes out (due to barcode reading, coffee pre-wetting and infusion time).

Appuyez sur le bouton pour lancer la préparation du café. Un temps d'attente est nécessaire avant l'écoulement du café (dû à la lecture du code-barres, au prémouillage du café et au temps d'infusion).



- i** **NOTE:** the machine will automatically recognize the inserted capsule and select the coffee preparation parameters and cup length defined by *Nespresso* coffee experts to extract the coffee blend at its best.
REMARQUE : la machine reconnaît automatiquement la capsule insérée et choisit les paramètres de préparation et le volume d'eau prévus par les experts en café de *Nespresso* afin de préparer le meilleur café possible.

- i** **NOTE:** you can do this even when the machine is still heating up. The coffee will then flow automatically when the machine is ready.
REMARQUE : la préparation peut être lancée même si la machine est encore en train de préchauffer. Le café s'écoulera automatiquement lorsque la machine sera prête.

- 12** To stop the coffee flow early, push the button.

Pour interrompre l'écoulement du café, appuyez sur le bouton.



- i** **NOTE:** when interrupting the coffee flow, the machine will not stop immediately.
REMARQUE : en cas d'interruption de l'écoulement du café, la machine ne s'arrête pas immédiatement.

- 13** To manually top up your coffee, push the button and push again to stop when desired volume is reached.

Pour allonger manuellement votre café, appuyez sur le bouton et appuyez une nouvelle fois lorsque la quantité voulue est atteinte.



- i** **NOTE:** top up can be activated only during 45 seconds after the end of the extraction.
REMARQUE : vous pouvez allonger votre café dans un délai de 45 secondes après la fin de l'extraction.

- 14** Please wait until coffee preparation is done to unlock the handle and / or switch off the machine. Turn the handle to the right and open the head to automatically eject the capsule.

Attendez la fin de la préparation de votre boisson pour déverrouiller la poignée et/ou éteindre la machine. Tournez la poignée vers la droite et ouvrez la partie supérieure de la machine pour éjecter automatiquement la capsule.

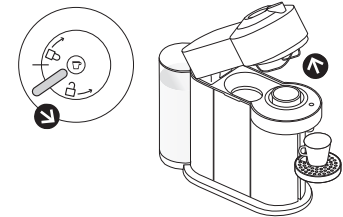

- i** A steady light will appear once the brewing is finished. Un voyant fixe apparaît lorsque le café est prêt.
- i** For hygienic matters, do not let the machine open when not in use. Pour des raisons d'hygiène, ne laissez pas la machine ouverte lorsque vous ne l'utilisez pas.
- i** **NOTE:** handle can warm up after several brewings in a row.
REMARQUE : la poignée peut chauffer après plusieurs préparations à la suite.

Energy saving concept

Économie d'énergie

EN

FR

The machine can be turned OFF at any time (when not operating) by holding the button for 3 seconds. Automatic OFF Mode: the machine will turn off automatically after 2 minutes of non-use.

Pour éteindre la machine à tout moment (lorsqu'elle n'est pas en fonctionnement), appuyez sur le bouton pendant 3 secondes. Arrêt automatique : la machine s'éteint au bout de 2 minutes de non-utilisation.



3 s

i **NOTE:** in special cases, the machine can take up to 5 minutes to automatically turn OFF.

REMARQUE : dans certains cas, la machine peut s'éteindre au bout de 5 minutes.

Programming the water volume

Programmation du volume d'eau

- 1** The programming is specific to each capsule type, Alto, Mug, Gran Lungo, Double Espresso or Espresso. Cup sizes may be programmed from 20 ml to 500 ml.

La programmation est spécifique à chaque type de capsule : Alto, Mug, Gran Lungo, Double Espresso ou Espresso. La longueur de tasse peut être reprogrammée de 20 ml à 500 ml.

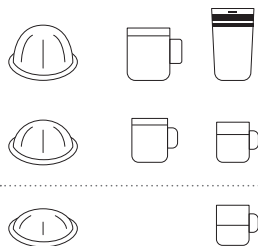

- 2** Open the machine head; insert the capsule you want to program; close the head; lock the machine.

Ouvrez la partie supérieure de la machine et insérez la capsule ; fermez et verrouillez la machine.

- 3** Light will blink while the machine is heating up. Steady light indicates the machine is ready.

Le voyant clignote lorsque la machine est en phase de préchauffage. Lorsque le voyant devient fixe, la machine est prête.



- 4** Push and hold the button until desired volume is reached.

Appuyez et maintenez enfoncé le bouton jusqu'à obtenir la longueur souhaitée.



- 5** Water volume level is now stored for the capsule type used for the programming.

Le volume d'eau pour ce type de capsule est maintenant programmé.

i **NOTE:** once a customer-specific volume is programmed by the user, every time that capsule type is inserted in the machine, the preparation will stop at the user-programmed cup size.

REMARQUE : si l'utilisateur programme un volume spécifique pour un type de capsule, chaque nouvelle préparation avec ce même type de capsule se fera selon les nouveaux paramètres établis.

EN Reset to factory settings

FR Restauration des réglages d'usine

Resetting to factory settings will reset all reprogrammed volumes.
La restauration des réglages d'usine annule la programmation des longueurs de tasse.

- 1 Open the machine head and let the used capsule be ejected.
Ouvrez la partie supérieure de la machine ; la capsule usagée est éjectée automatiquement.

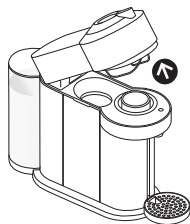

- 2 Close the head. Leave the handle in "UNLOCKED" position.
Fermez la machine. Laissez la poignée en position « DÉVERROUILLÉE ».

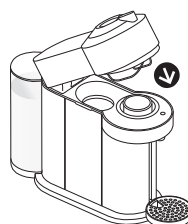

- 3 Push the button 5 times within 3 seconds. The button blinks 5 x orange and changes then to steady white.
Appuyez sur le bouton à 5 reprises dans un intervalle de 3 secondes. Le bouton clignotera 5 fois en orange avant de passer au blanc fixe.

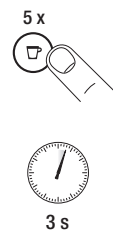

Emptying the system before a period of non-use, for frost protection or before a repair

Vidange du système avant une période de non-utilisation, en protection contre le gel ou avant une réparation

- 1 Empty the water tank and put it in place.
Videz le réservoir d'eau et remettez-le en place.



- 2 Place a container under the coffee outlet.
Placez un récipient sous la sortie café.

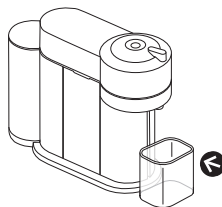

- 3 Unplug the power cord.
Débranchez le câble d'alimentation.



- 4 Open the machine head and let the used capsule be ejected.

Ouvrez la partie supérieure de la machine ; la capsule usagée est éjectée automatiquement.

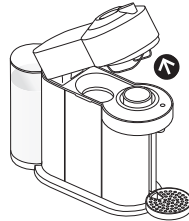

- 5 Empty capsule container, the drip tray and the cup support.

Videz le bac de capsules usagées, le bac d'égouttage et le support de tasse.

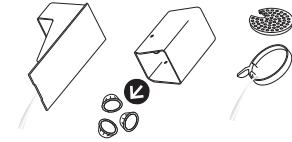

- 6 Close the head and turn handle left until "LOCKED" position.

Fermez la machine et tournez la poignée vers la gauche jusqu'à la position « VERROUILLÉE ».

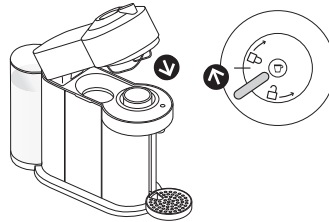

- 8 It will take approximately 30 seconds for the machine to complete the emptying. Machine turns OFF automatically when machine is empty.

La vidange dure environ 30 secondes. La machine s'éteint automatiquement lorsque la procédure est terminée.

- 7 Push and hold the button while plugging the power cord. Release the button when the machine starts the emptying procedure.

Appuyez sur le bouton et maintenez-le enfoncé en rebranchant le câble d'alimentation. Relâchez le bouton lorsque la machine commence le processus de vidange.



⚠ CAUTION: caution should be exercised when plugging in the coffee machine with the button pressed. Small quantities of steam may emit from the machine as it evacuates the remaining liquids.

ATTENTION : soyez prudent lorsque vous branchez la machine en maintenant le bouton enfoncé. De petites quantités de vapeur peuvent s'échapper de la machine alors qu'elle évacue les restes de liquide.

EN Cleaning
FR Nettoyage

The machine has a predefined cleaning procedure that can be launched at user discretion. Office use: daily cleaning.

La machine comporte une procédure de nettoyage prédéfinie que l'utilisateur peut lancer en tout temps. Usage au bureau : nettoyage quotidien.

- 1 Rinse and clean the water tank and the lid before filling it with fresh drinking water. Put the water tank in place.

Rincez et nettoyez le réservoir d'eau et le couvercle avant de le remplir d'eau fraîche et potable. Remettez le réservoir d'eau à sa place.

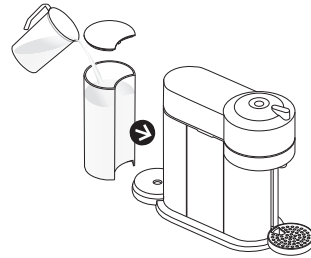

- 2 Rinse the cup support. Place a container of at least 1 L under coffee outlet.

Rincez le support de tasse. Placez un récipient d'au moins 1 litre sous la sortie café.

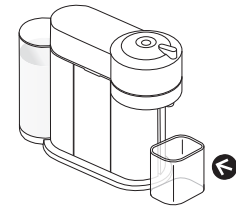

- 3 Open the machine head and let the used capsule be ejected. Empty and rinse the capsule container and the drip tray.

Ouvrez la partie supérieure de la machine ; la capsule usagée est éjectée automatiquement. Videz et rincez le bac de capsules usagées et le bac d'égouttage.

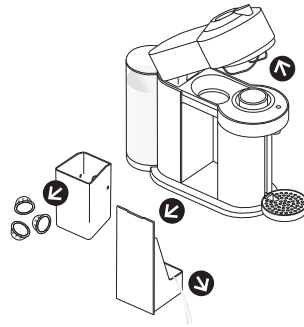

- 4 Close the head and turn handle left until "LOCKED" position.

Fermez la machine et tournez la poignée vers la gauche jusqu'à la position « VERROUILLÉE ».

- i** Please make sure no capsule is present in the machine before doing the cleaning. Veillez à ce qu'il n'y ait aucune capsule dans la machine avant de procéder au nettoyage.

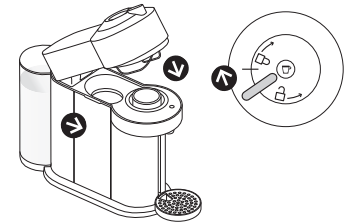

- 5 Light will blink while the machine is heating up. Steady light indicates the machine is ready.

Le voyant clignote lorsque la machine est en phase de préchauffage. Lorsque le voyant devient fixe, la machine est prête.



- 7 The procedure can be stopped at any time by pushing the button. The button will go to a steady light. In case you want to resume the cleaning process, push the button again. To brew a coffee, open the head and insert a capsule, then close, lock the machine by turning the handle left and push the button.

Vous pouvez interrompre le processus à tout moment en appuyant sur le bouton. Le bouton cessera alors de clignoter. Si vous souhaitez recommencer le processus de nettoyage, appuyez de nouveau sur le bouton. Pour préparer un café, insérez une capsule, fermez la machine puis tournez la poignée à gauche pour la verrouiller et appuyez sur le bouton.

- 6 Wait for the machine to complete heating up. The light will be steady white. Push the button 3 times within 2 seconds. The button will blink quickly during the procedure. It will take less than 2 minutes before a flow comes out. The cleaning procedure will run automatically for 7 minutes.

Attendez la fin du préchauffage. Le voyant s'arrête de clignoter et s'allume en blanc. Appuyez sur le bouton à 3 reprises dans un intervalle de 2 secondes. Le bouton clignotera rapidement pendant le processus. L'écoulement se produit dans les 2 minutes. Le processus de nettoyage se met automatiquement en marche pour une durée de 7 minutes.

3 x



2 s

⚠ CAUTION: do not use any strong or abrasive cleaning agent or solvent cleaner. Do not put in a dishwasher. Never immerse the appliance or part of it in water. Clean the coffee outlet regularly with a clean damp cloth. Please use only clean cloths for cleaning the machine.

ATTENTION : ne nettoyez jamais votre machine avec des solvants ou produits nettoyants puissants ou abrasifs. Ne placez pas la machine dans le lave-vaisselle. Ne plongez jamais la machine, en tout ou partie, dans l'eau. Nettoyez la sortie café régulièrement avec un linge propre et humide. Utilisez uniquement des linges propres pour nettoyer la machine.

- i NOTE:** water may accumulate inside the machine's head during cleaning. If this happens please dry visible parts with a clean dry cloth.

REMARQUE : pendant le nettoyage, il se peut que de l'eau s'accumule à l'intérieur de la machine, au niveau de la partie supérieure. Dans ce cas, séchez les parties visibles avec un linge propre et sec.

EN Descaling
FR D tartrage

ASSISTANCE VIDEOS ARE AVAILABLE ON WWW.NESPRESSO.COM - VISIT THE "MACHINES" SECTION
UNE ASSISTANCE VIDEO EST DISPONIBLE SUR LE SITE WWW.NESPRESSO.COM - VOIR LA PAGE DES MACHINES

i **NOTE:** duration: approximately 20 minutes.
REMARQUE : dur e approximative : 20 minutes.

i **NOTE:** descale mode cannot be interrupted or exited. If the machine is unplugged during the descale procedure the machine will enter the Descale Mode upon start. Both cycles, descaling and rinsing, must be repeated after this.
REMARQUE : le mode d tartrage ne peut  tre interrompu ou d activ . Si la machine est d branch e pendant le processus de d tartrage, le mode d tartrage sera activ  d s qu'elle red marrera. Apr s cela, les cycles de d tartrage et de rin age doivent  tre r p t s.

⚠ CAUTION: read the Safety Precautions on the descaling package. The descaling solution can be harmful. Avoid contact with eyes, skin and surfaces. Never use any product other than the *Nespresso* descaling kit available through *Nespresso* to avoid damage to your machine. For any additional questions you may have regarding descaling, please contact *Nespresso*.

ATTENTION : prenez connaissance des consignes de s curit  indiqu es sur le kit de d tartrage. La solution de d tartrage peut  tre nocive.  vitez tout contact avec les yeux, la peau et les surfaces. Afin d' viter d'endommager votre machine, n'utilisez jamais un autre produit que le kit de d tartrage *Nespresso* disponible aupr s de *Nespresso*. Pour toute question suppl mentaire concernant le d tartrage, veuillez contacter *Nespresso*.

1 Empty the drip tray and the capsule container.

Videz le bac d' gouttage et le bac de capsules usag es.

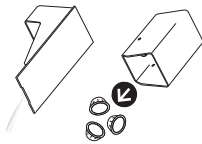

2 Fill the water tank with 1 unit of *Nespresso* descaling liquid and add 0.5 L of water.

Versez dans le r servoir d'eau un sachet de liquide de d tartrage *Nespresso* et ajoutez 0,5 litre d'eau.

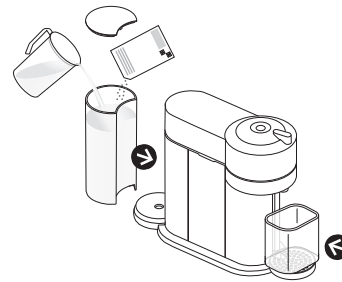

3 - For an optimized heating time, close and lock the machine to turn the machine ON.
- If the machine is already closed and locked, turn the machine ON by pressing the button.
- Pour un temps de chauffe optimal, fermez et verrouillez la machine pour l'allumer.
- Si la machine est d j  ferm e et verrouill e, allumez-la en appuyant sur le bouton ON.

- 4** Blinking light indicates the machine is heating up. When the light is steady, the machine is ready.

Le voyant clignote lorsque la machine est en phase de préchauffage. Lorsque le voyant devient fixe, la machine est prête.



- 5** Open the machine head and let the capsule be ejected.

Ouvrez la partie supérieure de la machine ; la capsule est éjectée automatiquement.

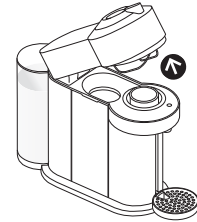

- 6** Reclose the machine and leave the lever in "UNLOCKED" position, towards the front of the machine.

Refermez la machine et laissez le levier en position « DÉVERROUILLÉE », vers l'avant de la machine.

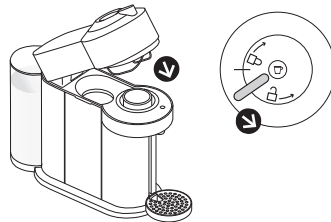

- 7** To enter the descaling mode, hold the button for at least 7 seconds.

Pour accéder au mode détartrage, appuyez sur le bouton pendant au moins 7 secondes.



7 s

- 8** The button will start blinking rapidly. You now have 45 seconds to enter descaling mode by following the next steps, otherwise the machine will return to the ready for brewing coffee mode.

Le bouton clignote alors très rapidement. Vous avez 45 secondes pour confirmer la poursuite du détartrage sinon la machine se remet en mode « prêt pour la préparation de café ».

- 9** Lock the machine by turning the lever left to the lock symbol and unlock by turning right. Hold the button for at least 7 seconds in "UNLOCKED" position.

Verrouillez la machine en tournant le levier vers la gauche sur le symbole de verrouillage et déverrouillez-la en le tournant vers la droite. Maintenez la bouton appuyé pendant au moins 7 secondes en position « DÉVERROUILLÉE ».

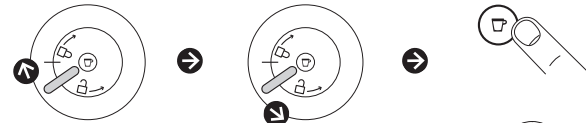

7 s

EN Descaling
FR D  tartrage

- 10 Place a container (minimum 1 L) under the coffee outlet.

Placez un r  cipient (d'au moins 1 litre) sous la sortie caf  .

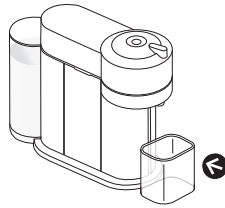

- 11 To start descaling, lock the machine by turning the lever left to locked symbol and push on the button. The machine will stop automatically when the first phase of descaling is completed.

Pour lancer la proc  dure de d  tartrage, verrouillez la machine en tournant la poign  e vers la gauche, puis appuyez sur le bouton. La machine s'arr  te automatiquement lorsque la premi  re phase de d  tartrage est termin  e.

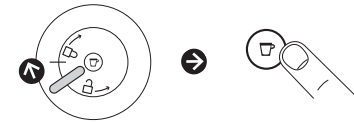

- 12 Empty and rinse water tank, drip tray and cup support thoroughly.

Videz et rincez soigneusement le r  servoir d'eau, le bac d'  gouttage et le support de tasse.

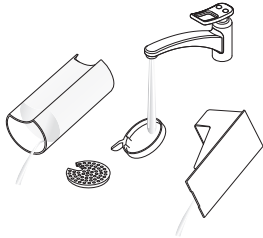

- 13 Fill the water tank with fresh drinking water.

Remplissez le r  servoir avec de l'eau douce et potable.

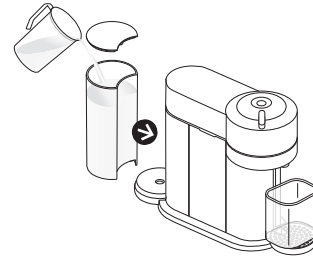

- 14 When ready, push the button to rinse the machine. Machine will stop automatically when complete.

Appuyez ensuite sur le bouton pour rincer la machine. La machine s'arr  te automatiquement lorsque la proc  dure est termin  e.



- 15 The button will stop blinking rapidly and become steady. Descaling is completed. Allow the machine to dry for 10 minutes before using it.

Le bouton cesse de clignoter rapidement et s'allume en continu. Le d  tartrage est termin  . Laissez s  cher la machine pendant 10 minutes avant de l'utiliser.



- 16 The machine is now ready for use.

La machine est d  sormais pr  te pour une nouvelle utilisation.

- i** NOTE: water may accumulate inside the machine's head during rinsing. If this happens please dry visible parts with a clean dry cloth.

REMARQUE : pendant le rin  age, il se peut que de l'eau s'accumule    l'int  rieur de la machine, au niveau de la partie sup  rieure. Dans ce cas, s  chez les parties visibles avec un linge propre et sec.

Blinking summary

Résumé des clignotements

EN

FR

Description / Description	Indication / Indication (→ troubleshooting / dépannage)	0	1"	2"
No light on the button Bouton éteint	Machine OFF → see points 1 & 10* Machine éteinte → voir points 1 et 10*			
Steady white illuminated button Bouton allumé en blanc en continu	Ready mode Machine prête			
White regular blinking: once/second Clignotement régulier en blanc : une fois/seconde	Coffee preparation → see point 6* Préparation de café → voir point 6*			...
Orange light blinking quickly: twice/second Clignotement rapide en orange : deux fois/seconde	Cleaning mode → see point 6* Mode nettoyage → voir point 6*			...
Orange light blinking rapidly: three times/second Clignotement très rapide en orange : trois fois/seconde	Descaling/Emptying → see point 6* Détartrage / vidange → voir point 6*			...
White light pulsing up: lighting up to steady ON, then OFF... Pulsation montante en blanc : s'allume lentement, puis s'éteint...	Heating up → see point 7* Préchauffage → voir point 7*			...
Orange light pulsing down: fading to OFF, then ON... Pulsation descendante en orange : s'éteint lentement, puis se rallume...	Cooling down after overheating → see point 7* Refroidissement après une surchauffe → voir point 7*			...
Orange light blinking rapidly twice, then long OFF... Double clignotement très rapide en orange, puis s'éteint...	Error → see points 7 & 8* Erreur → voir points 7 et 8*			...
Orange button ON for 1.5 second, then OFF for 0.5 second... Bouton orange allumé pendant 1,5 seconde, puis éteint pendant 0,5 seconde...	Water tank is empty → see point 5* Réservoir d'eau vide → voir point 5*			...
Orange light blinking 5 times in 10 seconds Clignotement en orange 5 fois en 10 secondes	Reset to factory settings Restauration des réglages par défaut			... 10"
Orange and white light alternately blinking 3 times and then steady on Clignotement en orange et blanc, 3 fois, puis allumé en continu	Descaling alert → see point 11* Alerte détartrage → voir point 11*			...
White light blinking twice/second Clignotement en blanc deux fois/seconde	Software update Mise à jour logicielle			

* see page 28 / * voir page 29

EN Troubleshooting

ASSISTANCE VIDEOS ARE AVAILABLE ON WWW.NESPRESSO.COM - VISIT THE "MACHINES" SECTION

1. No light on the button.	- The machine has turned OFF automatically; push the button or "UNLOCK" the machine.	- Check the mains, plug, voltage, and fuse.
2. No coffee, no water.	- Check that the water tank is filled. - Check that a fresh capsule is inserted in correct position, that the handle is properly locked and push the button to start.	- Descale if necessary. - Open the machine head and let the capsule be ejected. Then perform a cleaning as per cleaning section.
3. Coffee is not hot enough.	- Preheat cup with hot drinking water from the tap.	- Descale if necessary.
4. The machine doesn't start and has light steady on. If blinking, see next points.	- Check that handle is properly locked. - If you want to brew a Coffee or Espresso, check that a fresh capsule is inserted in correct position, that the handle is properly locked and push the button to start.	- If you are cleaning, descaling or emptying the system, check that no capsule is inserted then close, lock the machine and push the button to start one of these operations.
5. The machine doesn't start and light blinks alternately; 1 blink and 1 pause.	- Fill the water tank and push button to start.	- Check that handle is properly locked.
6. Light blinks while machine is running.	- If coffee is flowing normally, this indicates the machine is working properly. - If only water is flowing, the machine is executing a user request for either cleaning, descaling or emptying the system. Refer to the corresponding paragraph in this user manual.	- If there is no intention to clean, descale, or empty the system, then push the button to stop the machine. If problem persists, call <i>Nespresso</i> .
7. Light blinks and machine is not running.	- It will take some time before the coffee flow comes out (due to barcode reading and pre-wetting the coffee). - Check that a fresh capsule is inserted in correct position, that the handle is properly locked and push the button to start. - Fill the water tank and push button to start.	- Turn the machine to "OFF mode" by pushing the button for 3 seconds and then push it again to turn the machine ON. Now wait approximately 20 minutes to allow the machine to cool down after extensive use.
8. Light blinks alternately 2 blinks and 1 pause continuously. Machine is not running.	- During regular Coffee/Espresso preparation: 1) Unlock the handle and open the machine head to check that a fresh undamaged capsule is inserted in the correct position. 2) Check that the handle is in "LOCKED" position. 3) Check that the water tank is filled. - During Descaling, Emptying and Cleaning: 1) Check that capsule is ejected. 2) Check that the handle is in "LOCKED" position. - During Programming Volume: 1) Check if a capsule has been well inserted. 2) Please refer to the corresponding chapter.	- If problem persists: 1. Unlock the handle and open machine head. 2. Replace capsule (if needed). 3. Disconnect powercord from the outlet and plug the machine back into outlet after 10 seconds. 4. Close the head and press the button to turn ON and press again to start brewing. If problem persists, call <i>Nespresso</i> .
9. Leakage or unusual coffee flow.	- Check that the water tank is well positioned.	
10. Machine turns to "OFF mode".	- To save energy the machine will turn off after 2 minutes of non-use.	- See paragraph on "Energy Saving Concept".
11. Light alternately blinking 3 times and then steady on.	- Descaling needed: machine can be operated when alert appears only a few times after this alert before descaling becomes necessary.	
12. Coffee grounds in the cup.	- Perform the cleaning procedure twice.	- See paragraph on "Cleaning".

UNE ASSISTANCE VIDEO EST DISPONIBLE SUR LE SITE WWW.NESPRESSO.COM - VOIR LA PAGE DES MACHINES

1. Le bouton est éteint.	- La machine s'est éteinte automatiquement ; appuyez sur le bouton ou déverrouillez la machine.	- Vérifiez l'alimentation secteur, la prise, la tension et le fusible.
2. Le café et l'eau ne s'écoulent pas.	- Vérifiez que le réservoir d'eau est rempli. - Vérifiez qu'une capsule non usagée est correctement insérée et que la poignée est bien verrouillée. Appuyez sur le bouton pour démarrer la préparation du café.	- Procédez au détartrage de la machine si nécessaire. - Ouvrez la partie supérieure de la machine ; la capsule est éjectée automatiquement. Lancez ensuite la procédure de nettoyage conformément aux instructions figurant à la section « Nettoyage » du présent manuel.
3. Le café n'est pas assez chaud.	- Préchauffez la tasse avec de l'eau chaude du robinet.	- Procédez au détartrage de la machine si nécessaire.
4. La machine ne fonctionne pas et le voyant est allumé en continu sur « ON ». Si le voyant clignote, voir les points suivants.	- Vérifiez que la poignée est correctement verrouillée. - Si vous voulez préparer un café, vérifiez qu'une capsule non usagée est correctement insérée et que la poignée est bien verrouillée. Appuyez sur le bouton pour démarrer la préparation du café.	- Si vous souhaitez lancer une procédure de nettoyage, de détartrage ou de vidange, vérifiez que le compartiment de capsules est vide, fermez et verrouillez la machine, puis appuyez sur le bouton pour lancer la procédure voulue.
5. La machine ne fonctionne pas et le voyant clignote de façon intermittente ; un clignotement, puis une pause.	- Remplissez le réservoir d'eau et appuyez sur le bouton.	- Vérifiez que la poignée est correctement verrouillée.
6. Le voyant clignote pendant que la machine fonctionne.	- Si le café coule normalement, la machine fonctionne bien. - Si la machine n'expulse que de l'eau, elle effectue un nettoyage, un détartrage ou une vidange, selon la demande de l'utilisateur. Reportez-vous au chapitre correspondant dans ce manuel d'utilisation.	- Si vous n'avez pas l'intention de nettoyer, détartrer ou vidanger la machine, appuyez sur le bouton pour arrêter la procédure. Si le problème persiste, appelez <i>Nespresso</i> .
7. Le voyant clignote alors que la machine ne fonctionne pas.	- Un temps d'attente est nécessaire avant l'écoulement du café (dû à la lecture du code-barres et au pré-mouillage du café). - Vérifiez qu'une capsule non usagée est correctement insérée et que la poignée est bien verrouillée. Appuyez sur le bouton pour démarrer la préparation du café. - Remplissez le réservoir d'eau et appuyez sur le bouton.	- Éteignez la machine en appuyant sur le bouton pendant 3 secondes, puis appuyez à nouveau pour remettre la machine sous tension. Après une utilisation prolongée, laissez la machine refroidir pendant environ 20 minutes.
8. Le voyant clignote de façon intermittente (deux clignotements suivis d'une pause, et ainsi de suite). La machine ne fonctionne pas.	- Pendant la préparation d'un Café/Espresso : 1) Déverrouillez la poignée et ouvrez la partie supérieure de la machine afin de vérifier si une capsule neuve et non endommagée est correctement insérée. 2) Vérifiez que la poignée est en position « VERROUILLÉE ». 3) Vérifiez que le réservoir d'eau est rempli. - Pendant la procédure de détartrage, de vidange ou de nettoyage : 1) Vérifiez que la capsule a été éjectée. 2) Vérifiez que la poignée est en position « VERROUILLÉE ». - Pendant la programmation d'une longueur de tasse : 1) Vérifiez qu'une capsule a bien été insérée. 2) Reportez-vous à la section correspondante.	- Si le problème persiste : 1. Déverrouillez la poignée et ouvrez la partie supérieure de la machine. 2. Remplacez la capsule (si nécessaire). 3. Débranchez le câble d'alimentation, attendez 10 secondes, puis rebranchez-le. 4. Fermez la machine et appuyez sur le bouton pour la mettre sous tension, puis appuyez de nouveau pour lancer l'extraction. Si le problème persiste, appelez <i>Nespresso</i> .
9. Il y a une fuite ou le café s'écoule de façon inhabituelle.	- Vérifiez que le réservoir d'eau est correctement positionné.	
10. La machine s'éteint.	- Dans un souci d'économie d'énergie, la machine s'éteint au bout de 2 minutes de non-utilisation.	- Consultez la section « Économie d'énergie ».
11. Le voyant clignote de façon intermittente à 3 reprises, puis demeure allumé.	- Détartrage requis : une fois que l'alerte apparaît, l'utilisateur peut encore préparer quelques cafés avant que le détartrage ne devienne obligatoire.	
12. Il y a une présence de marc dans la tasse.	- Lancez la procédure de nettoyage deux fois de suite.	- Consultez la section intitulée « Nettoyage ».

EN

Contact *Nespresso*

FR

Contacter *Nespresso*

Should you need any additional information, in case of problems or simply to seek advice, call *Nespresso*.

Contact details for your nearest *Nespresso* can be found in the welcome material in your machine box or at nespresso.com

Pour de plus amples informations, en cas de problème ou tout simplement pour demander des conseils, contactez *Nespresso*.

Les coordonnées de la Boutique *Nespresso* la plus proche se trouvent sur www.nespresso.com

Disposal and environmental protection

Collecte et protection de l'environnement

This appliance complies with the EU Directive 2012/19/EC. Packaging materials and appliance contain recyclable materials.

Your appliance contains valuable materials that can be recovered or can be recycled. Separation of the remaining waste materials into different types facilitates the recycling of valuable raw materials.

Leave the appliance at a collection point. You can obtain information on disposal from your local authorities.

To know more about *Nespresso* sustainability strategy, go to www.nespresso.com/positive

Cette machine est conforme à la directive européenne 2012/19/CE. Les éléments d'emballage et la machine contiennent des matériaux recyclables.

Votre machine a été conçue à partir de matériaux de valeur pouvant être récupérés ou recyclés. Le tri des déchets restants en différentes catégories facilite le recyclage de ces matières premières.

Déposez votre machine dans un point de collecte. Renseignez-vous auprès de vos autorités locales sur les modes de collecte.

Pour plus d'informations sur la stratégie de *Nespresso* en matière de développement durable, rendez-vous sur www.nespresso.com/entreprise

Limited warranty

Garantie

EN

FR

Krups guarantees this product against defects in materials and workmanship for a period of two years from the date of purchase. During this period, Krups will either repair or replace, at its discretion, any defective product at no charge to the owner. Replacement products or repaired parts will be guaranteed for only the unexpired portion of the original guarantee or six months, whichever is greater. This limited guarantee does not apply to any defect resulting from accident, misuse, improper maintenance, or normal wear and tear. Except to the extent allowed by applicable law, the terms of this limited guarantee do not exclude, restrict or modify, and are in addition to, the mandatory statutory rights applicable to the sale of the product to you. If you believe your product is defective, contact Krups for instructions on where to send or bring it for repair.

Krups garantit ce produit contre tous les défauts matériels et de fabrication pour une période de deux ans à compter de la date d'achat. Pendant cette période, Krups réparera ou remplacera, à sa discrétion, tout produit défectueux, sans frais supplémentaires pour son propriétaire. Les produits de remplacement ou les pièces réparées seront exclusivement garanties pour la part non expirée de la garantie initiale ou pendant six mois, la durée retenue étant la plus longue. Cette garantie limitée ne s'applique pas à un quelconque défaut résultant d'un accident, d'un usage incorrect, d'un entretien mal assuré, ou d'une usure normale. Sauf dans la mesure où cela est prévu par la législation en vigueur, les conditions de cette garantie limitée n'excluent, ni ne restreignent, ni ne modifient les droits légaux obligatoires relatifs à votre achat du produit, voire y sont complémentaires. Si vous estimez que votre produit est défectueux, contactez Krups pour obtenir des précisions sur l'adresse à laquelle il convient de l'envoyer ou de l'apporter pour en obtenir la réparation.



VERTUO NEXT



8020003806