

BELANGRIJKE VEILIGHEIDSINSTRUCTIES

Lees deze veiligheidsinstructies voordat u probeert de machine te gebruiken.

⚠️ GEVAAR

- Verklein de kans op een elektrische schok:

- 1 Haal altijd de stekker uit het stopcontact direct na gebruik; wanneer u de machine gaat reinigen; wanneer u vormen van onderhoud verricht zoals genoemd in deze handleiding; en wanneer u de machine onbeheerd achterlaat.

⚠️ WAARSCHUWING

- Verklein het risico op brandwonden, brand, een elektrische schok of persoonlijk letsel.

- 2 Haal altijd de stekker uit het stopcontact wanneer u vormen van onderhoud verricht zoals genoemd in de gebruiksaanwijzing:
 - Voordat u de stekker uit het stopcontact haalt, zet u de hoofdschakelaar van de machine op "O" om de machine uit te schakelen. Vervolgens pakt u de stekker beet om deze uit het stopcontact te trekken. Trek niet aan het snoer.
 - Steek de netstekker direct in een wandstopcontact. Gebruik geen verlengsnoer.
 - Haal altijd de stekker uit het wandstopcontact bij een stroomstoring.
- 3 Aandachtspunten qua elektriciteit:
 - Sluit de machine aan op een wisselstroombron binnen het bereik op de kenplaat. Sluit de machine niet aan op een gelijkstroombron of wisselrichter. Weet u niet welk soort stroombron u hebt, neem dan contact op met een erkend elektricien.
 - De machine is alleen goedgekeurd voor gebruik in het land van aanschaf.
- 4 Gebruik de machine nooit als een snoer of stekker beschadigd is, als hij niet goed werkt, als u hem hebt laten vallen of als er water op is gemorst. Breng de machine naar de dichtstbijzijnde erkende dealer of een erkend servicecentrum als hij moet worden nagekeken of gerepareerd, of als er elektrische of mechanische aanpassingen nodig zijn.

- Wanneer u iets ongebruikelijks opmerkt aan de machine - tijdens gebruik of opslag - zoals geur, verkleuring, hitte, vervorming, gebruik de machine dan niet, of zet de machine onmiddellijk uit op en haal direct de netstekker uit het stopcontact.
- Wanneer u de machine vervoert, draag hem dan aan het handvat. Wanneer u de machine optilt aan een ander onderdeel, kan deze vallen, met letsel als gevolg.
- Maak geen plotselinge of onvoorzichtige bewegingen wanneer u de machine optilt. Daarmee kunt u letsel oplopen aan uw rug of knieën.

5 Houd altijd uw werkvlak vrij:

- Gebruik de machine nooit wanneer de ventilatieopeningen zijn geblokkeerd. Houd de ventilatieopeningen van de machine en het voetpedaal vrij van pluisjes, stof en losse stukken stof.
- Plaats geen voorwerpen op het voetpedaal.
- Gebruik geen verlengsnoer. Steek de netstekker direct in een wandstopcontact.
- Stop nooit voorwerpen in openingen en zorg dat er geen voorwerpen in kunnen vallen.
- Gebruik de machine niet op plaatsen waar spuitbussen worden gebruikt of waar zuurstof wordt toegediend.
- Gebruik de machine niet in de buurt van een warmtebron, zoals een fornuis of strijkbout. Dan zou de machine, het netsnoer of de stof in brand kunnen vliegen, met brand of een elektrische schok als gevolg.
- Plaats de machine niet op een instabiel oppervlak, zoals een tafel die wankelt of niet recht staat. Dan kan de machine vallen, met letsel als gevolg.

6 Wees vooral voorzichtig tijdens het naaien:

- Let altijd goed op de naald. Gebruik geen verbogen of beschadigde naalden.
- Houd uw vingers uit de buurt van alle bewegende onderdelen. Wees vooral voorzichtig in de buurt van de naald.
- Zet de hoofdschakelaar in de stand "O" om de machine uit te zetten wanneer u iets aanpast in de buurt van de naald.
- Gebruik geen beschadigde of onjuiste steekplaat. Daardoor zou de naald kunnen breken.
- Trek of duw de stof niet tijdens het naaien. Volg de instructies wanneer u stikt uit de vrije hand, zodat u de naald niet buigt. Daardoor zou hij kunnen breken.

7 Deze machine is geen speelgoed:

- Let goed op wanneer de machine wordt gebruikt door kinderen en let op als er kinderen in de buurt zijn.
- Houd de plastic zak waarin de machine wordt geleverd uit de buurt van kinderen en zorg dat hij veilig wordt afgevoerd. Laat kinderen nooit met de zak spelen. Er is gevaar dat ze hierin stikken.
- Gebruik de machine niet buiten.

8 Voor een langere levensduur:

- Zet de machine niet weg op een plaats met direct zonlicht of in een vochtige omgeving. Gebruik of plaats het apparaat niet in de buurt van een verwarming, strijkbout, halogeenlamp of andere warme voorwerpen.
- Gebruik voor het schoonmaken van de behuizing alleen neutrale zeep of reinigingsmiddelen. Benzene, thinner en schuurmiddelen kunnen de behuizing en de machine beschadigen; gebruik deze middelen dus nooit.
- Raadpleeg de bedieningshandleiding altijd wanneer u onderdelen, de persvoet, de naald of andere delen verwisselt of installeert.

9 Voor reparatie of bijstellingen:

- Als de verlichtingsunit (LED) beschadigd is, moet deze door een erkende dealer worden vervangen.
- Indien de machine een defect vertoont of moet worden bijgesteld, kijk dan eerst in de probleeloplossing achter in deze bedieningshandleiding of u de reparatie of bijstelling zelf kunt uitvoeren. Kunt u het probleem niet verhelpen, raadpleeg dan uw plaatselijke erkende Brother-dealer.

Gebruik de machine alleen zoals bedoeld, volgens de beschrijvingen in deze handleiding. Gebruik uitsluitend accessoires die zijn aanbevolen door de fabrikant, zoals beschreven in deze handleiding.

De inhoud van deze handleiding en de specificaties van dit product kunnen zonder voorafgaande kennisgeving worden gewijzigd. Meer productinformatie vindt u op onze website www.brother.com

BEWAAR DEZE INSTRUCTIES

Deze machine is bedoeld voor huishoudelijk gebruik. VOOR GEBRUIKERS BUITEN DE CENELEC-LANDEN

Dit apparaat is niet bedoeld voor gebruik door personen (kinderen inbegrepen) met beperkte lichamelijke, zintuiglijke of geestelijk vermogens, tenzij onder toezicht of met instructies over het gebruik van het apparaat door degene die verantwoordelijk is voor hun veiligheid. Let goed op dat kinderen niet met het apparaat spelen.

VOOR GEBRUIKERS BINNEN DE CENELEC-LANDEN

Dit apparaat kan gebruikt worden door kinderen vanaf 8 jaar en personen met verminderde fysieke, zintuiglijke of mentale capaciteiten of gebrek aan ervaring en kennis als zij toezicht of instructies krijgen omtrent het veilige gebruik van het apparaat en als zij de mogelijke gevaren begrijpen. Kinderen mogen niet met het apparaat spelen. Reiniging en onderhoud mag niet zonder toezicht uitgevoerd worden door kinderen.

ALLEEN VOOR GEBRUIKERS IN GROOT-BRITTANNIË, IERLAND, MALTA EN CYPRUS:

BELANGRIJK

- Wanneer u de stekkerstop vervangt, moet u een door ASTA voor BS 1362 goedgekeurde stop gebruiken, met het -merk, met de sterkte die op de stekker is aangegeven.
- Plaats altijd de afdekking van de zekering terug. Gebruik nooit stekkers waarvan de zekering niet is afgedekt.
- Als het beschikbare stopcontact niet geschikt is voor de stekker die wordt geleverd bij deze apparatuur, moet u contact opnemen met uw erkende dealer om het juiste snoer te verkrijgen.

INHOUDSOPGAVE

BELANGRIJKE VEILIGHEIDSinSTRUCTIES	1
INHOUDSOPGAVE	3
1. UW NAAIMACHINE LEREN KENNEN	4
ACCESSOIRES	4
Accessoires in het pakket	4
Optionele accessoires	4
Opbergvak voor accessoires	5
MACHINEONDERDELEN EN HUN FUNCTIE	5
De belangrijkste onderdelen	5
Naald- en persvoetgedeelte	6
Bedieningstoetsen	6
Bedieningspaneel	6
Klossen	7
WERKEN MET UW NAAIMACHINE	7
Voorzorgsmaatregelen voor de stroom	7
Stroomvoorziening	8
Voetpedaal	8
Schuifknop voor snelheidsregeling (voor modellen die zijn uitgerust met een start/stoptoets)	9
Naaldstopstand wijzigen	9
Initiële naaldstand wijzigen	9
Piepsignaal bij handelingen annuleren (voor modellen die zijn uitgerust met dit piepsignaal)	9
DE MACHINE INRIJGEN	10
Spoel opwinden	10
Onderdraad inrijgen	13
Bovendraad inrijgen	15
Onderdraad omhooghalen	18
NAALD VERVANGEN	18
Voorzorgsmaatregelen met naalden	18
Soorten naalden en toepassingen	19
Naald controleren	19
Naald vervangen	20
Naaien met een tweelingnaald	21
DE PERSVOET VERWISSELEN	22
De persvoet vervangen	22
Persvoethouder verwijderen	23
2. DE BASISPRINCIPES VAN HET NAAIEN ...	24
NAAIEN	24
Algemene procedure voor het naaien	24
Een steek selecteren	24
Steeklengte en steekbreedte instellen	24
Beginnen met naaien	25
Draadspanning	26
NUTTIGE NAAITIPS	27
Proefnaaien	27
Van naairichting veranderen	27
Rondingen naaien	27
Dikke stof naaien	27
Klittenband bevestigen	28
Dunne stof naaien	28
Stretchstof naaien	28
Cilindervormige stukken naaien	28
3. NAAISTEKEN	29
OVERHANDSE STEKEN	29
Werken met de zigzagvoet	29
Werken met de overhandse steekvoet	29
ELEMENTAIRE STEKEN	30
Elementaire steken	30
BLINDZOOMSTEKEN NAAIEN	30
KNOOPSGATEN NAAIEN	32
Knopen aanzetten	35
RITS INZETTEN	36
STRETCHSTOF NAAIEN EN ELASTIEK INZETTEN	37
Stretchstof naaien	38
Elastiek bevestigen	38
APPLICATIES, PATCHWORK EN QUILTS NAAIEN	38
Applicaties	39
Patchwork (fantasie-quilt)	39
Aan elkaar zetten	39
Quilten	39
Fantasiequits naaien	40
VERSTEVIIGINGSSTEKEN	41
Drievoudige stretchsteek	41
Trenzen naaien	41
DECORATIEF NAAIWERK	42
Fagotsteken naaien	43
Schelpsteken naaien	44
Smokwerk	44
Schelprijgsteken naaien	45
Verbindingssteken naaien	45
Erfstukwerk	45
LETTERS NAAIEN (voor modellen die zijn uitgerust met lettersteken)	46
Letters selecteren	46
Letters controleren	48
Letters verwijderen	48
De lettersteken naaien	48
STEKEN AANPASSEN (voor modellen die zijn uitgerust met lettersteken)	49
4. APPENDIX	50
STEEKINSTELLINGEN	50
Naaisteken	50
Lettersteken (voor modellen die zijn uitgerust met lettersteken)	56
ONDERHOUD	57
Beperkingen op oliën	57
Vorbereidingen om de machine op te bergen	57
Buitenkant van naaimachine reinigen	57
Grijper reinigen	57
PROBLEEMOPLOSSING	58
Veel voorkomende problemen	58
Bovendraad zit te strak	59
Verwarde draad op de achterkant van de stof	59
Onjuiste draadspanning	59
Stof zit vast in de machine.	
U krijgt de stof niet los.	60
Lijst symptomen	63
FOUTMELDINGEN	68
Piepsignaal bij handelingen (voor modellen die zijn uitgerust met dit piepsignaal)	68
INDEX	69

1 UW NAAIMACHINE LEREN KENNEN

ACCESSOIRES

Accessoires in het pakket

Controleer na het openen van de doos of onderstaande accessoires aanwezig zijn. Neem contact op met uw dealer als een artikel ontbreekt of beschadigd is.

Opmerking

- De schroef van de persvoethouder is verkrijgbaar via uw erkende dealer. (Onderdeelcode: 132730-122)
- Welke toebehoren worden meegeleverd hangt af van het machinemodel.

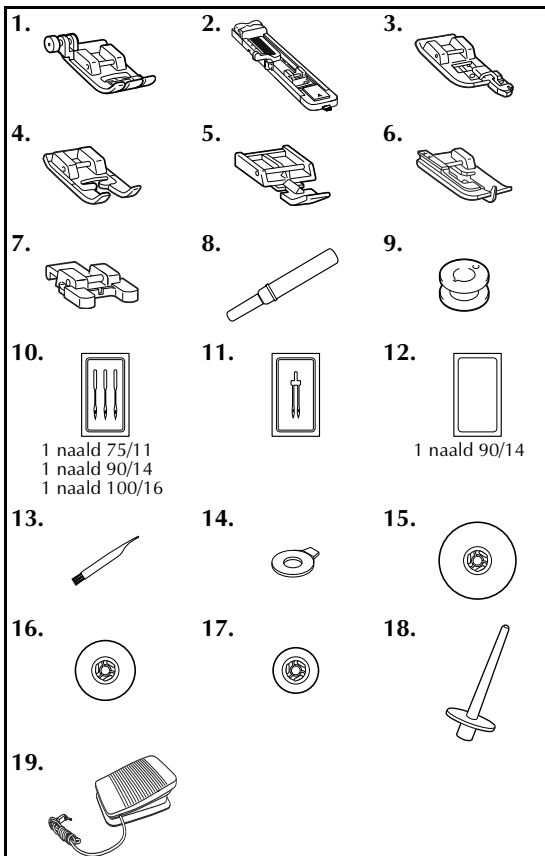

Nr.	Onderdeel	Onderdeelcode	
		Noord- en Zuid-Amerika	Andere landen
1	Zigzagvoet "J" (op machine)	XC3021-031	
2	Knoopsgatvoet "A"	XC2691-033	
3	Overhandse steekvoet "G"	XC3098-031	
4	Monogramvoet "N"	XD0810-031	
5	Ritsvoet "I"	X59370-021	
6	Blindzoomvoet "R"	XE2650-001	
7	Knoopaanzetvoet "M"	XE2137-001	
8	Tornmesje	XF4967-001	
9	Spoel (4) (één spoel is geïnstalleerd op de machine.)	SA156	SFB: XA5539-151
10	Naaldsetje	XC8834-021	
11	Tweelingnaald	131096-121	
12	Ballpointnaald (goudkleurig)	XD0360-021	
13	Schoonmaakborsteltje	X59476-051	
14	Schijfvormige schroevendraaier	XC1074-051	
15	Kloskap (groot)	130012-024	
16	Kloskap (middelgroot) (op machine)	XE1372-001	
17	Kloskap (klein)	130013-124	
18	Extra klossen	XE2241-001	
19	Voetpedaal	XD0501-121 (EU) XC8816-071 (Andere regio's)	

Memo

- Over zigzagvoet "J".
 Druk op de zwarte toets links op de voet wanneer dikke naden moeilijk doorgevoerd worden, bijvoorbeeld wanneer u dikke stof begint te naaien. (pagina 27)



Optionele accessoires

Onderstaande optionele accessoires zijn los verkrijgbaar. Naar gelang het model dat u hebt aangeschaft, worden onderstaande accessoires mogelijk meegeleverd met uw machine.

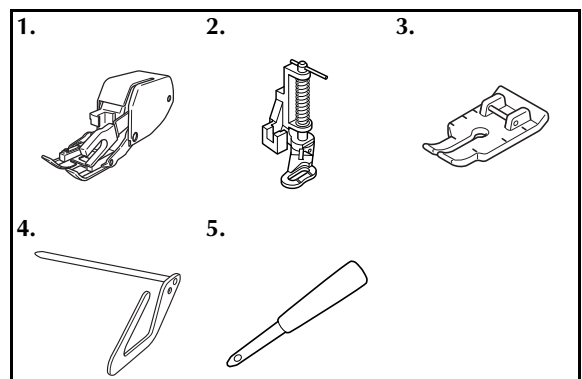

Nr.	Onderdeel	Onderdeelcode	
		Noord- en Zuid-Amerika	Andere landen
1	Boventransportvoet	SA140	F033N: XG6623-001
2	Quiltvoet	SA129	F005N: XC1948-052
3	1/4 inch quiltvoet	SA125	F001N: XC1944-052
4	Quiltgeleider	SA132	F016N: XC2215-052
5	Gaatjesponser	XZ5051-001	

Opbergvak voor accessoires

De accessoires zitten in een opbergvak in de accessoiretafel. Schuif de accessoiretafel naar links om deze te openen.

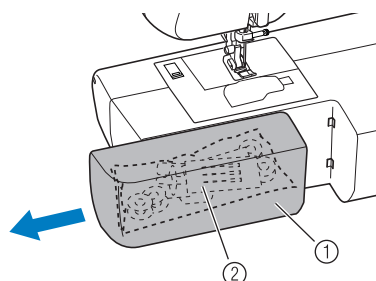

- ① Accessoiretafel
- ② Opbergvak

Opmerking

- Stop de accessoires in een zak en bewaar deze zak in het opbergvak. Als de accessoires niet in een zak zitten, kunnen ze uit het vak vallen en raken dan wellicht zoek of beschadigd.

MACHINEONDERDELEN EN HUN FUNCTIE

De illustraties in deze bedieningshandleiding kunnen afwijken van de machine.

De belangrijkste onderdelen

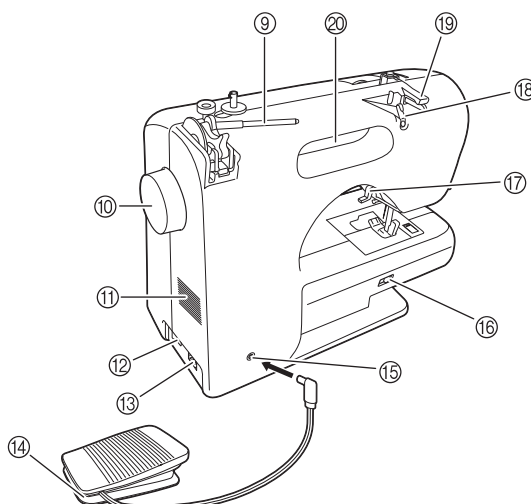
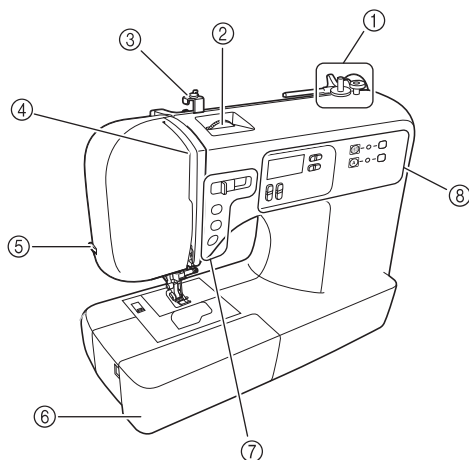

- ① Spoelwinder (pagina 10)
- ② Bovenspanningsknop (pagina 26)
- ③ Draadgeleider voor het opwinden van de spoel en voorspanningschijf (pagina 10)
- ④ Draadophaalhendel (pagina 16)
- ⑤ Draadafsnijder (pagina 26)
- ⑥ Accessoiretafel met opbergvak (pagina 5 en 28)
- ⑦ Bedieningstoetsen (pagina 6)
- ⑧ Bedieningspaneel (pagina 6)
- ⑨ Klospen (pagina 7, 10 en 15)
- ⑩ Handwiel
Hiermee zet u handmatig de naald omhoog en omlaag.
- ⑪ Ventilatieopening
Door deze opening is ventilatie rond de motor mogelijk. Zorg dat de opening niet is afgedekt tijdens het gebruik van de machine.
- ⑫ Hoofdschakelaar en naailampje (pagina 8)
- ⑬ Netsnoeraansluiting (pagina 8)
- ⑭ Voetpedaal (pagina 8)
- ⑮ Voetpedaalaansluiting (pagina 8)
- ⑯ Transporteurstandhendel (pagina 35 en 41)
- ⑰ Persvoethendel (pagina 15)
- ⑱ Draadgeleider (pagina 11 en 16)
- ⑲ Draadgeleiderdeksel (pagina 11 en 16)
- ⑳ Handvat
Draag de naaimachine aan het handvat wanneer u deze vervoert.

Naald- en persvoetgedeelte

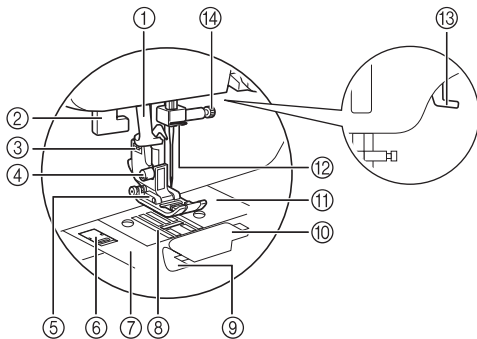

- ① **Naaldinrijger (voor modellen die zijn uitgerust met de naaldinrijger) (pagina 17)**
- ② **Knoopsgathendel (pagina 34 en 42)**
- ③ **Persvoethouder**
De persvoet wordt geïnstalleerd op de persvoethouder.
- ④ **Persvoethouderschroef**
De persvoethouderschroef houdt de persvoethouder op zijn plaats.
- ⑤ **Persvoet**
De persvoet drukt gelijkmatig op de stof tijdens het naaien. Bevestig de persvoet die het geschiktst is voor de geselecteerde steek.
- ⑥ **Ontgrendeling steekplaatdeksel**
Deze gebruikt u wanneer u de steekplaat verwijdert.
- ⑦ **Steekplaatdeksel**
- ⑧ **Transporteur**
De transporteur voert de stof in de naairichting.
- ⑨ **Snel verwisselbare spoel (voor modellen die zijn uitgerust met een snel verwisselbare spoel)**
U kunt beginnen met naaien zonder de onderdraad naar boven te halen.
- ⑩ **Spoelhuisdeksel**
- ⑪ **Steekplaat**
De steekplaat is gemarkeerd om rechte naden te kunnen naaien.
- ⑫ **Draadgeleider op de naaldstang (pagina 16)**
- ⑬ **Persvoethendel**
Hiermee zet u de persvoet omhoog en omlaag.
- ⑭ **Naaldklemschroef**

Bedieningstoetsen

De bedieningstoetsen verschillen naar gelang het model naaimachine.

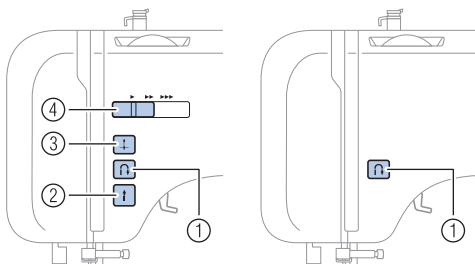

- ① **Achteruit/verstevigingssteektoets**

Door op de achteruit/verstevigingssteektoets te drukken naait u achteruit. U kunt achteruit naaien door de toets ingedrukt te houden. Meer bijzonderheden vindt u in "Verstevigingssteken naaien" (pagina 26).

- **Toetsen op sommige modellen**
- ② **Start/stoptoets**

Door op de start/stoptoets te drukken begint of stopt u met naaien. Zolang u de knop ingedrukt houdt, naait de machine op lage snelheid. Wanneer u stopt met naaien, staat de naald omlaag in de stof. Meer bijzonderheden vindt u in "Beginnen met naaien" (pagina 25).

- ③ **Naaldstandtoets**

U kunt de naald omhoog of omlaag zetten door op deze toets te drukken.

- ④ **Schuifknop voor snelheidsregeling**
Met de schuifknop voor snelheidsregeling past u de naaisnelheid aan.

Bedieningspaneel

Met het bedieningspaneel selecteert u een steek en geeft u op hoe de steek wordt genaaid. Het bedieningspaneel verschilt naar gelang het model naaimachine.

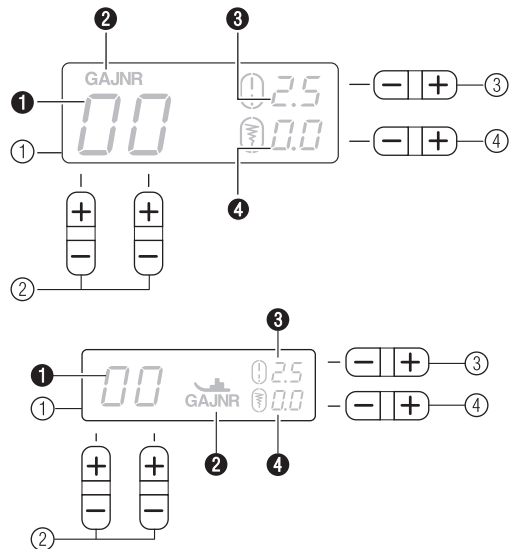

- ① **LCD-display**
Het nummer van de geselecteerde steek (①); het soort persvoet dat u kunt gebruiken (②); de steeklengte (mm) (③); en de steekbreedte (mm) (④) worden hier weergegeven.
- ② **Steekselectietoetsen (pagina 24)**
Selecteer het nummer van de steek die u wilt gebruiken.
- ③ **Steeklengte-toets**
Druk op de "-" om de steek korter te maken; druk op de "+" om de steek langer te maken.
- ④ **Steekbreeddetoets**
Druk op de "-" om de steek smaller te maken; druk op de "+" om de steek breder te maken.

■ Toetsen en indicatorlampjes op sommige modellen

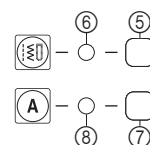

- ⑤ Naaistekentoets (pagina 24)
- ⑥ Naaistekenindicator
Deze indicator gaat branden als u op de naaistekentoets drukt.
- ⑦ Toets voor lettersteken (pagina 46)
Druk op deze toets om lettersteken te naaien.
- ⑧ Letterstekenindicator
Deze indicator gaat branden als u op de toets voor lettersteken drukt.

Klossen

Druk zoals aangegeven met uw vinger de klossenhendel omlaag om de klossen omhoog te zetten.

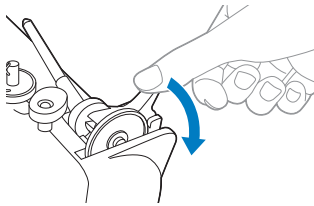

⚠ VOORZICHTIG

- Pak niet de staaf beet om de klossen omhoog te zetten. Dan kan de klossen verbuigen of breken.

■ De kloskap opbergen

U kunt de meegeleverde kloskap (groot, middelgroot, klein) opbergen door deze te bevestigen aan de klossen, zoals aangegeven in de illustratie.

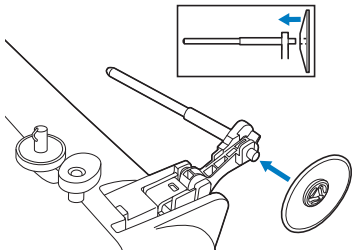

■ De klossen opbergen

Zet de klossen terug in de opbergstand wanneer u het deksel op de machine plaatst of wanneer u de klossen niet gebruikt.

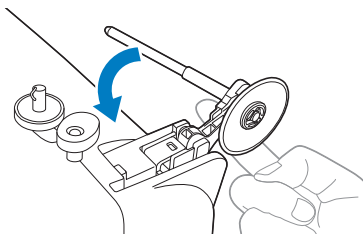

Druk erop totdat hij vastklikt.

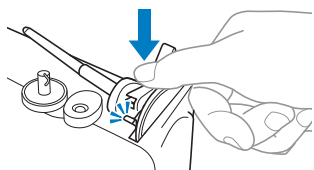

■ De klossen installeren

- 1 Steek het lipje van de klossen in het gat.

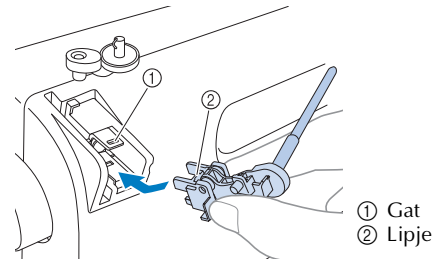

- 2 Duw de klossen omlaag tot deze op zijn plaats klikt.

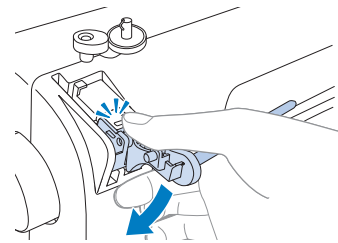

WERKEN MET UW NAAIMACHINE

Voorzorgsmaatregelen voor de stroom

Neem de volgende voorzorgsmaatregelen in acht in verband met de stroom.

⚠ WAARSCHUWING

- Gebruik uitsluitend normale huishoudstroom voor deze machine. Door een andere stroomvoorziening te gebruiken kunt u brand, een elektrische schok of schade aan de machine veroorzaken.
- Steek de stekkers van het netsnoer stevig in het wandstopcontact en de netaansluiting op de machine. Anders bestaat er kans op brand of elektrische schokken.
- Steek de netstekker niet in een stopcontact dat in slechte staat is.
- Zet in de volgende gevallen de hoofdschakelaar uit en haal de stekker uit het stopcontact:
 - Wanneer u de machine onbeheerd achterlaat
 - Wanneer u klaar bent met werken
 - Wanneer de stroom uitvalt tijdens het gebruik
 - Wanneer de machine niet goed functioneert vanwege een slechte aansluiting of loskoppeling
 - Tijdens onweer

! VOORZICHTIG

- Gebruik uitsluitend het netsnoer dat wordt geleverd bij deze machine.
- Gebruik geen verlengsnoeren of meerwegadapters waarop een groot aantal andere apparaten is aangesloten. Dit kan leiden tot brand of elektrische schok.
- Raak de stekker niet met natte handen aan. U kunt dan een elektrische schok krijgen.
- Zet altijd eerst de hoofdschakelaar uit voordat u de stekker uit het stopcontact haalt. Pak altijd de stekker vast om deze uit het stopcontact te halen. Wanneer u aan het snoer trekt, kan dit beschadigd raken, met brand of een elektrische schok als gevolg.
- Let op dat u het netsnoer niet doorsnijdt, beschadigt, sterk buigt, trekt, draait of bundelt. Plaats geen zware voorwerpen op het snoer. Bescherm het snoer tegen hitte. Hierdoor zou het snoer beschadigd kunnen raken en brand of een elektrische schok veroorzaken. Als het snoer of de stekker beschadigd is, mag u de machine niet meer gebruiken; breng de machine eerst naar de erkende dealer!
- Haal de stekker uit het netstopcontact, wanneer u de machine langere tijd niet gebruikt. Anders kan er mogelijk brand ontstaan.

Stroomvoorziening

- 1** Steek de stekker in een wandstopcontact.

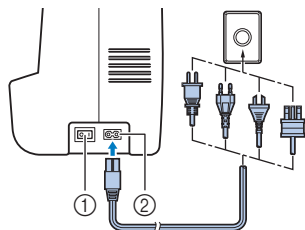

- ① Hoofdschakelaar
② Netsnoeraansluiting

- 2** Zet de hoofdschakelaar op "I".

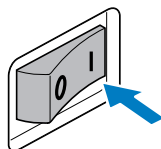

- Het naailampje gaat branden wanneer u de machine inschakelt.

- 3** U zet de machine uit door de hoofdschakelaar op "O" te zetten.

- Het naailampje gaat uit wanneer u de machine uitschakelt.

Opmerking

- Wanneer tijdens het gebruik van de machine de stroom uitvalt, zet u de naaimachine uit en haalt u de stekker uit het stopcontact. Volg onderstaande procedure om de machine weer op de juiste manier op te starten.

Voetpedaal

Steek de stekker van het voetpedaal in de betreffende aansluiting.

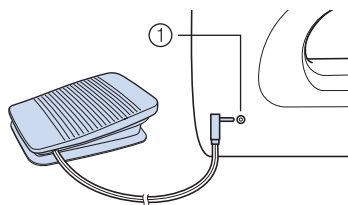

① Voetpedaalaansluiting

! VOORZICHTIG

- Om het voetpedaal aan te sluiten moet u de naaimachine uitzetten, zodat u de machine niet per ongeluk start.

Druk het voetpedaal in om te beginnen met naaien. De naaisnelheid regelt u door harder of minder hard te drukken.

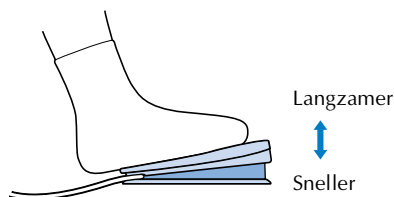

Plaats niets op het voetpedaal wanneer het apparaat niet in gebruik is.

! VOORZICHTIG

- Zorg dat zich geen materiaal of stof ophoopt op het voetpedaal. Dit kan leiden tot brand of een elektrische schok.

Opmerking

- Wanneer het voetpedaal is aangesloten, kunt u het naaien niet starten of stoppen met de start/stoptoets (alleen voor modellen die zijn uitgerust met een start/stoptoets).

Schuifknop voor snelheidsregeling (voor modellen die zijn uitgerust met een start/stoptoets)

- 1 Met de schuifknop voor snelheidsregeling selecteert u de gewenste naaisnelheid.

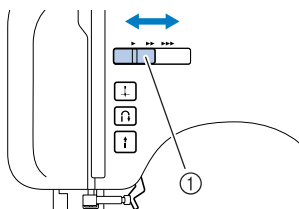

① Schuifknop voor snelheidsregeling

- De snelheid die u instelt met de knop voor snelheidsregeling, is de maximum naaisnelheid voor het voetpedaal.

Naaldstopstand wijzigen

Normaliter is de naaimachine zo ingesteld dat de naald in de stof blijft wanneer u stopt met naaien. U kunt de machine ook zo instellen dat de naald omhoog staat wanneer u stopt met naaien.

- 1 Zet de naaimachine uit.
- 2 Houd de “-” van  (①) ingedrukt en zet de naaimachine aan.

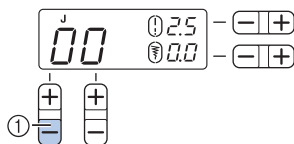

- 3 Nadat u de machine hebt aangezet, laat u de “-” van  (①) los.
 - De naaldstopstand wordt dan “omhoog”.

Memo

- Om de naaldstopstand te wijzigen in “omlaag” voert u dezelfde handeling uit.

Initiële naaldstand wijzigen

Normaliter is de rechte steek (linker naaldstand) automatisch geselecteerd wanneer u de naaimachine inschakelt. U kunt deze wijzigen in de rechte steek (middelste naaldstand).

- 1 Zet de naaimachine uit.
- 2 Houd de “+” van  (②) ingedrukt en zet de naaimachine aan.

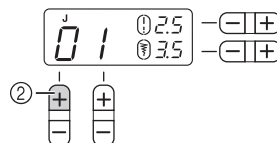

- 3 Nadat u de machine hebt aangezet, laat u de “+” van  (②) los.
 - De initiële naaldstand verandert in de middelste naaldstand.

Memo

- De initiële naaldstand die u opgeeft, blijft behouden wanneer u de machine uitzet.
- Om de initiële naaldstand te wijzigen in de linker naaldstand, voert u dezelfde handeling uit.

Piepsignaal bij handelingen annuleren (voor modellen die zijn uitgerust met dit piepsignaal)

Bij aanschaf is de naaimachine zo ingesteld dat u een piepsignaal hoort wanneer u een toets indrukt. U kunt dit wijzigen, zodat u geen piepsignaal hoort.

- 1 Zet de naaimachine uit.
- 2 Houd de “-” van  (③) ingedrukt en zet de naaimachine aan.

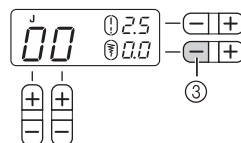

- 3 Nadat u de machine hebt aangezet, laat u de “-” van  (③) los.
 - De machine geeft nu geen pieptonen meer.

Memo

- Om de piepton weer te horen, voert u dezelfde handeling uit.

DE MACHINE INRIJGEN

Spoel opwinden

In dit gedeelte wordt beschreven hoe u de draad op de spoel windt.

- Voor meer bijzonderheden over de spoel snel opwinden, zie pagina 12.

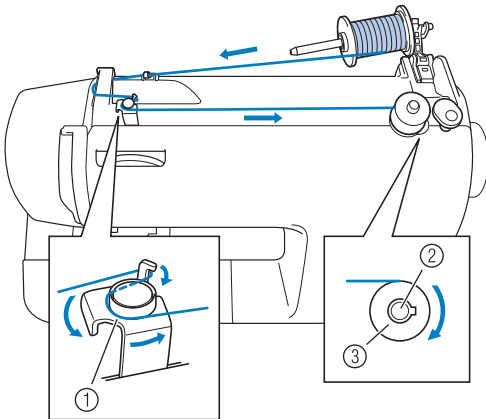

- ① Draadgeleider voor spoelopwinden
- ② Spoelwinderas
- ③ Spoel

⚠ VOORZICHTIG

- Gebruik alleen spoelen (onderdeelcode: SA156, SFB: XA5539-151) die zijn ontworpen voor deze naaimachine. Door het gebruik van andere spoelen kunt u de machine beschadigen.
- De spoel die bij deze machine wordt geleverd, is speciaal door ons ontworpen. Wanneer u een spoel van een ander model gebruikt, werkt de machine niet goed. Gebruik alleen de spoel die wordt geleverd bij deze machine of een spoel van hetzelfde type (onderdeelcode: SA156, SFB: XA5539-151).

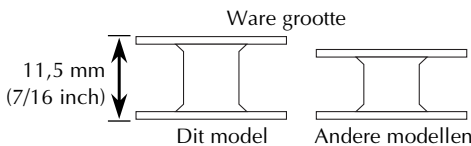

- 1** Druk op de klospenhendel om de klospen omhoog te laten zwaaien. Verwijder vervolgens de kloskap.

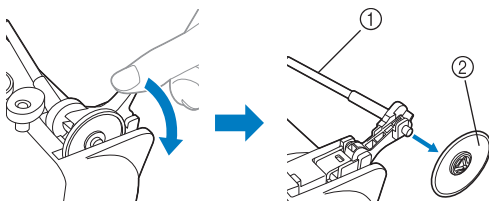

- ① Klospen
- ② Kloskap

⚠ VOORZICHTIG

- Pak niet de staaf beet om de klospen omhoog te zetten. Dan kan de klospen verbuigen of breken.
 - Zet de klospen omhoog als u de spoel opwindt. Als u de spoelwinder gebruikt zonder de klospen omhoog te zetten, kan de draad verward raken.
- 2** Plaats de klos garen die bestemd is voor de spoel en schuif de kloskap op de klospen.

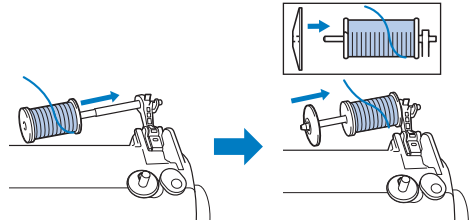

- Zorg dat de draad van onderaf naar de voorkant afwindt.

⚠ VOORZICHTIG

- Als u de klos of de kloskap niet goed plaatst, kan de draad verward raken rond de klospen. Of de machine kan beschadigd raken.
- Er zijn drie formaten kloskap. Zo kunt u een kloskap kiezen die het best past bij het formaat klos dat u gebruikt. Als de kloskap te klein is voor de klos die u gebruikt, kan de draad vastraken in de gleuf van de klos. Of de machine kan beschadigd raken.

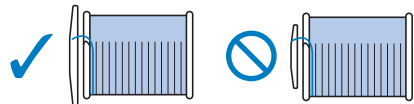

Memo

- Wanneer u draait met fijne kruiswikkeldraad, gebruikt u de kleine kloskap. Laat een beetje ruimte tussen de kap en de klos.

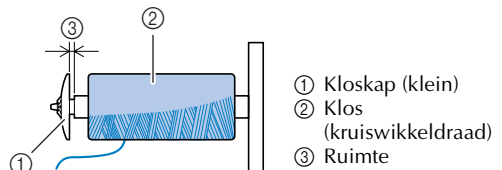

3 Leid de draad volgens onderstaande illustratie.

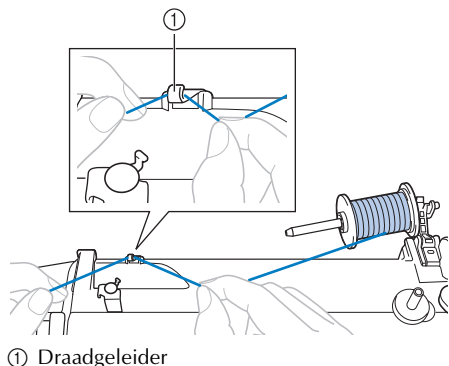

① Draadgeleider

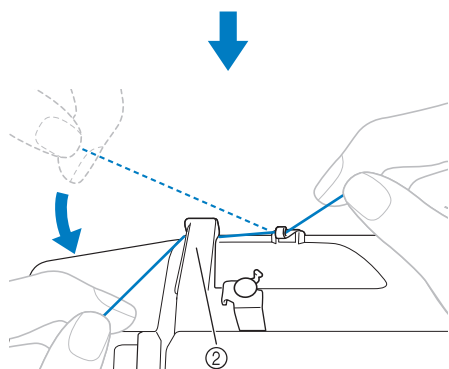

② Draadgeleiderdeksel

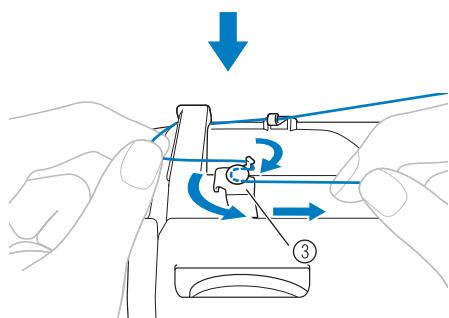

③ Draadgeleider voor spoelopwinden

Let op dat de draad onder de voorspanningsschijf door gaat.

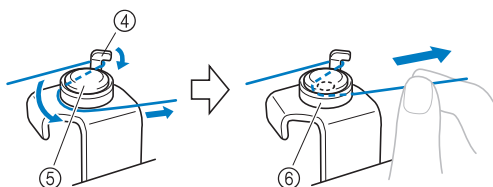

④ Haak

⑤ Voorspanningsschijf

⑥ Trek de draad zover mogelijk in.

Opmerking

- Trek de draad zo ver mogelijk in de voorspanningsschijf. Anders wordt de spoel misschien niet netjes opgewonden.

4 Plaats de spoel op de spoelwinderas en schuif de spoelwinderas naar rechts. Draai de spoel handmatig met de klok mee tot dat de veer op de as in de inkeping van de spoel schuift.

- Trek 7-10 cm (3-4 inch) draad vanuit het gat in de spoel.

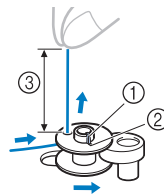

① Veer op de as

② Inkeping

③ 7-10 cm (3-4 inch)

⚠ VOORZICHTIG

- Trek de draad strak en houd het uiteinde van de draad recht omhoog. Als de draad te kort is, niet strak is getrokken, of scheef wordt vastgehouden, kunt u letsel oplopen wanneer de draad rond de spoel wordt gewonden.

5 Zet de naaimachine aan.

- Terwijl u het uiteinde van de draad vasthoudt, drukt u zacht op het voetpedaal of op  (start/stoptoets) (voor modellen die zijn uitgerust met een start/stoptoets) om de draad enkele malen rond de spoel te wonden. Stop de machine en snijd de overtollige draad af.

Opmerking

- Wilt u de naaimachine bedienen met het voetpedaal, sluit dan het voetpedaal aan voordat u de machine aanzet.
- Wanneer het voetpedaal is aangesloten, kunt u het naaien niet starten of stoppen met de start/stoptoets (alleen voor modellen die zijn uitgerust met een start/stoptoets).

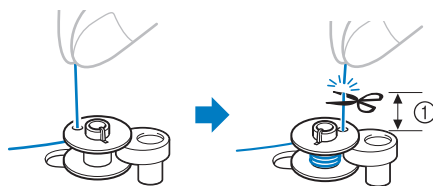

① 1 cm (3/8 inch)

⚠ VOORZICHTIG

- Volg onderstaande instructies zorgvuldig op. Als u de draad niet volledig afknijpt bij het opwinden van de spoel, kan de draad verward raken rond de spoel wanneer deze op raakt. Hierdoor kan de naald breken.

- 7** Schuif de knop voor snelheidsregeling naar rechts (hoge naaisnelheid). (Voor modellen die zijn uitgerust met een schuifknop voor snelheidsregeling.)

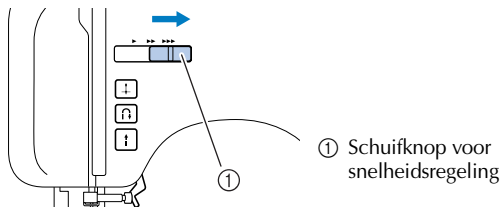

- 8** Druk op het voetpedaal of druk op **f** (start/stoptoets) (voor modellen die zijn uitgerust met een start/stoptoets) om te starten.

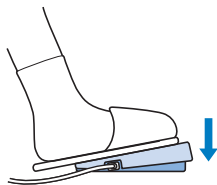

- 9** Wanneer de spoel vol lijkt en langzaam begint te draaien, neemt u uw voet van het voetpedaal of drukt u op **f** (start/stoptoets) (voor modellen die zijn uitgerust met een start/stoptoets).

- 10** Knip de draad af, schuif de spoelwinderas naar links en neem de spoel uit.

- 11** Schuif de schuifknop voor snelheidsregeling weer in zijn oorspronkelijke stand (voor modellen die zijn uitgerust met een schuifknop voor snelheidsregeling).

📌 Memo

- Wanneer u de naaimachine start of het handwiel draait nadat de draad rond de spoel is gewonden, geeft de machine een klikkend geluid. Dit duidt niet op een storing.
- De naaldstang beweegt niet wanneer u de spoelwinderas naar rechts schuift.

⚠ VOORZICHTIG

- Wanneer u de spoel niet goed opwindt, kan de draadspanning te laag worden en kan de naald breken.

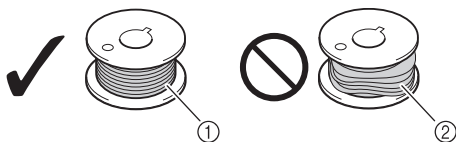

- ① Gelijkmatig gewonden
② Slecht gewonden

- Voor modellen die zijn uitgerust met de functie snel spoel winden

- 1** Plaats de spoel op de spoelwinderas, zodat de veer op de as in de inkeping op de spoel past. Schuif vervolgens de as naar rechts.

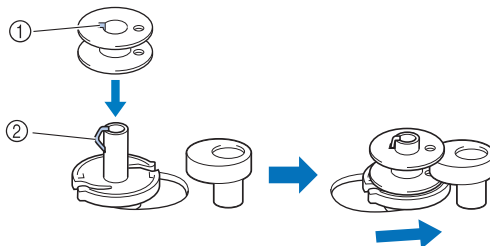

- ① Inkeping
② Veer

- 2** Volg stap ① t/m ⑤ van de procedure in "Spoel opwinden" om de draad rond de voorspanningsschijf te leiden (pagina 10).

- 3** Wind het losse eind 5-6 maal met de klok mee rond de spoel.

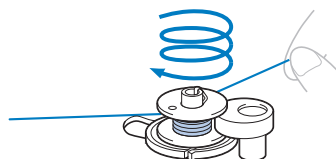

- 4** Trek de draad naar rechts en leid deze door de gleuf in de spoelwinderbasis.

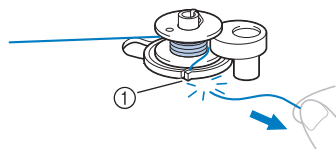

- ① Gleuf (met ingebouwde draadafsnijder)
▶ De draad wordt afgesneden op een geschikte lengte.

⚠ VOORZICHTIG

- Snijd de draad af volgens de beschrijving. Wanneer u de spoel opwindt zonder de draad af te snijden met het in de spoelwinderbasis ingebouwde snijmechanisme, kan de draad verward raken in de spoel of de naald kan verbuigen en afbreken wanneer de onderdraad opkraakt.

- 5** Schuif de schuifknop voor snelheidsregeling naar rechts (voor een hoge snelheid) (voor modellen die zijn uitgerust met een schuifknop voor snelheidsregeling).

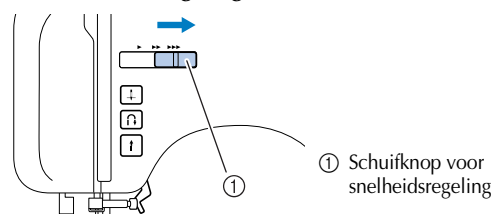

6 Zet de naaimachine aan.

7 Druk op het voetpedaal of druk op  (start/stoptoets) (voor modellen die zijn uitgerust met een start/stoptoets) om te starten.

Opmerking

- Wilt u de naaimachine bedienen met het voetpedaal, sluit dan het voetpedaal aan voordat u de machine aanzet.
- Wanneer het voetpedaal is aangesloten, kunt u het naaien niet starten of stoppen met de start/stoptoets (alleen voor modellen die zijn uitgerust met een start/stoptoets).

8 Wanneer de spoel langzaam begint te draaien, neemt u uw voet van het voetpedaal of drukt u op  (start/stoptoets) (voor modellen die zijn uitgerust met een start/stoptoets).

9 Knip de draad af, schuif de spoelwinderas naar links en neem de spoel van de as.

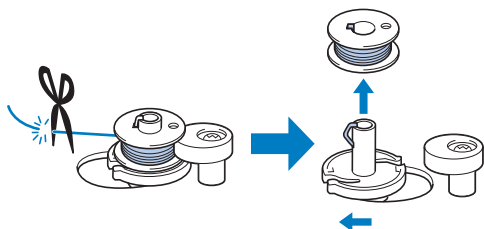

10 Schuif de schuifknop voor snelheidsregeling weer in zijn oorspronkelijke stand (voor modellen die zijn uitgerust met een schuifknop voor snelheidsregeling).

Memo

- Wanneer u de naaimachine start of het handwiel draait nadat de draad rond de spoel is gewonden, geeft de machine een klikkend geluid. Dit duidt niet op een storing.
- De naaldstang beweegt niet wanneer u de spoelwinderas naar rechts schuift.

Onderdraad inrijgen

Installeer de spoel met opgewonden draad.

- Meer bijzonderheden over de snel verwisselbare spoel vindt u op pagina 14.

VOORZICHTIG

- Wanneer u de spoel niet goed opwindt, kan de draadspanning te laag worden en kan de naald breken. Hierdoor kunt u letsel oplopen.

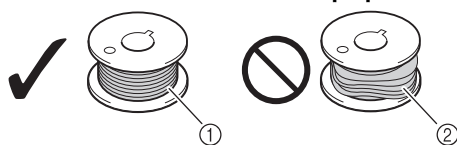



- ① Gelijkmatig gewonden
- ② Slecht gewonden

- Zet de hoofdschakelaar uit wanneer u de machine inrijt. Wanneer u per ongeluk op het voetpedaal trapt en de machine start, kunt u letsel oplopen.

Memo

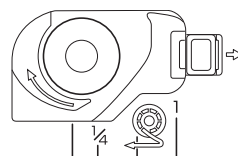
- De richting voor het invoeren van de spoeldraad wordt aangegeven door de markeringen op het steekplaatdeksel. Rijg de draad in zoals aangegeven.



1 Zet de naald in zijn hoogste stand door het handwiel naar u toe te draaien (tegen de klok in) of druk op  (naaldstandtoets) (voor modellen die zijn uitgerust met een naaldstandtoets) en zet de persvoethendel omhoog.

2 Zet de naaimachine uit.

3 Schuif de toets en open het deksel.

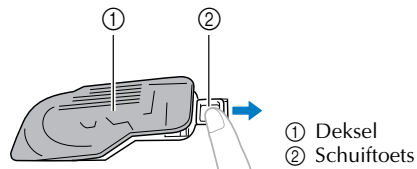

4 Breng de spoel zo in, dat de draad eruit komt in de richting van de pijl.

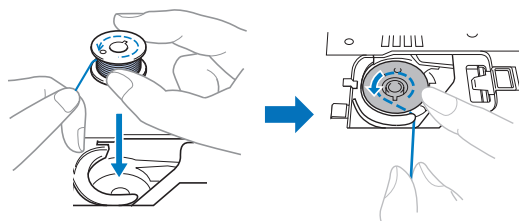

⚠ VOORZICHTIG

- Plaats de spoel zo, dat de draad in de juiste richting afwint. Als de draad in de verkeerde richting afwint, kan dit de draadspanning verstoren of kan de naald breken.

- 5** Houd het uiteinde van de draad vast, duw de spoel omlaag met uw vinger en leid de draad door de gleuf, zoals aangegeven.
- Als de draad onjuist is ingevoerd is de draadspanning mogelijk niet goed (pagina 26).

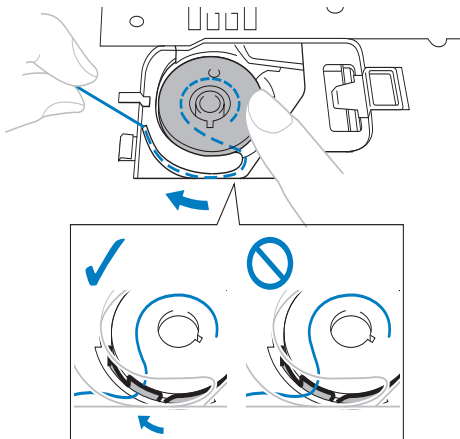

- 6** Plaats het spoelhuisdeksel terug.

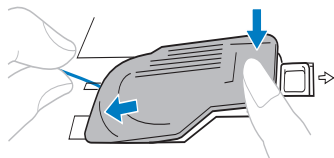

- Plaats het deksel zo terug dat het uiteinde van de draad naast de linkerkant van het deksel naar buiten komt (zoals aangegeven door de lijn in het diagram).

■ Voor modellen die zijn uitgerust met een snel verwisselbare spoel

🔔 Memo

- De richting voor het invoeren van de spoeldraad wordt aangegeven door de markeringen op het steekplaatdeksel. Rijg de draad in zoals aangegeven.

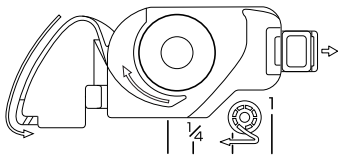

- 1** Zet de naald in zijn hoogste stand door het handwiel naar u toe te draaien (tegen de klok in) of druk op \oplus (naaldstandtoets) (voor modellen die zijn uitgerust met een naaldstandtoets) en zet de persvoethendel omhoog.

- 2** Zet de naaimachine uit.

- 3** Schuif de toets en open het deksel.

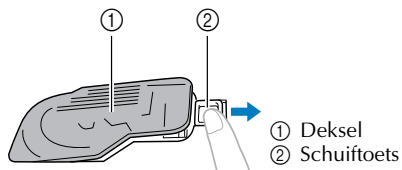

- 4** Breng de spoel zo in, dat de draad eruit komt in de richting van de pijl.

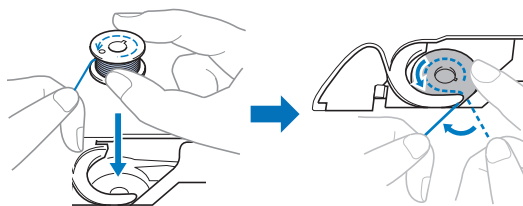

⚠ VOORZICHTIG

- Plaats de spoel zo, dat de draad in de juiste richting afwint. Als de draad in de verkeerde richting afwint, kan dit de draadspanning verstoren of kan de naald breken.

- 5** Terwijl u de spoel enigszins omlaag drukt, leidt u de draad door de gleuf (1 en 2).

- Controleer dan of de spoel gemakkelijk tegen de klok in draait.

Trek vervolgens de draad naar u toe om deze af te snijden met de draadafsnijder (3).

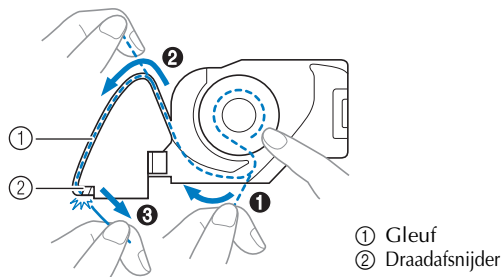

⚡ Opmerking

- Als de draad niet goed in de spanningsveer van het spoelhuis is geplaatst, is de draadspanning mogelijk niet goed (pagina 26).

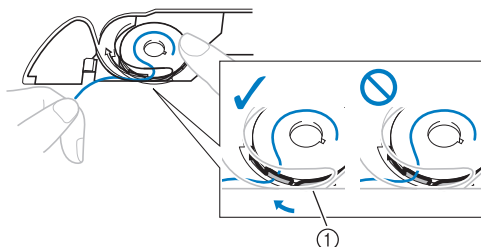

- ① Spanningsveer

6 Plaats het spelhuisdeksel terug.

Memo

- U kunt beginnen met naaien zonder de onderdraad omhoog te trekken. Als u de onderdraad omhoog wilt trekken voordat u begint met naaien, volgt u de procedure in "Onderdraad omhooghalen" (pagina 18).

Bovendraad inrijgen

Plaats de bovendraad en rijg de naald in.

- Meer bijzonderheden over de naaldinrijger vindt u in pagina 17.

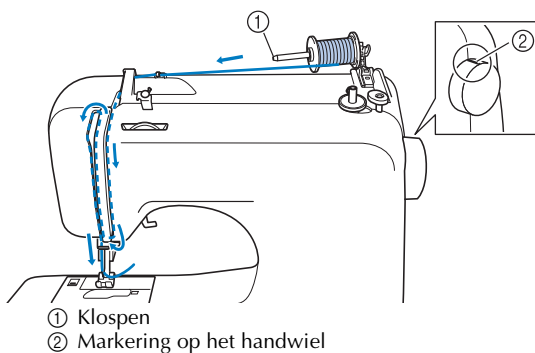

⚠ VOORZICHTIG

- Volg bij het inrijgen van de bovendraad zorgvuldig de instructies. Als de bovendraad niet goed is ingeregen, raakt deze draad mogelijk verward. Ook kan de naald verbuigen of breken.
- Gebruik nooit een naald van dikte 20 of minder.
- Gebruik de juist combinatie van naald en draad. Meer informatie over de juiste combinatie van naalden en draden vindt u in "Soorten naalden en toepassingen" (pagina 19).

1 Zet de naaimachine aan.

2 Zet de persvoet omhoog met de persvoethendel.

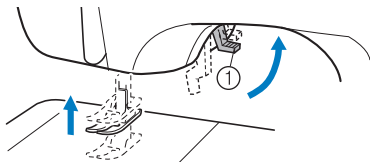

① Persvoethendel

⚠ VOORZICHTIG

- Als de persvoet niet omhoog staat, kunt u de naaimachine niet goed inrijgen.

3 Zet de naald omhoog door het handwiel naar u toe te draaien (tegen de klok in) zodat de markering op het wiel omhoog staat, of druk eenmaal of tweemaal op \updownarrow (naaldstandtoets) (voor modellen die zijn uitgerust met een naaldstandtoets) om de naald omhoog te zetten.

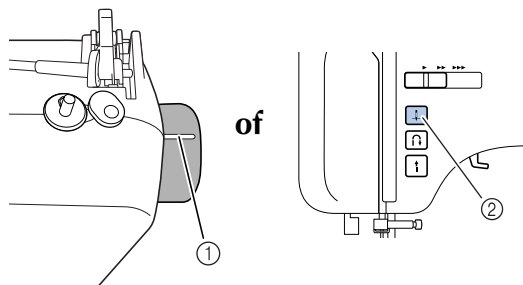

① Markering

② Naaldstandtoets

- Als de naald niet goed omhoog staat, kunt u de naaimachine niet goed inrijgen. Draai het handwiel zo, dat de markering op het wiel omhoog staat, voordat u de machine inrijgt.

4 Druk op de klospenhendel om de klospen omhoog te laten zwaaien. Verwijder vervolgens de kloskap.

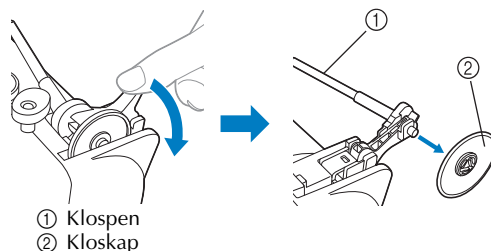

① Klospen
② Kloskap

⚠ VOORZICHTIG

- Pak niet de staaf beet om de klospen omhoog te zetten. Dan kan de klospen verbuigen of breken.
- Zet de klospen omhoog voor gebruik. Als de klospen niet op de juiste plaats zit, of niet op de juiste manier is geïnstalleerd, kan de naald verward raken op de klospen, waardoor de naald kan breken.

5 Plaats het klosje garen voor de bovendraad volledig op de klospen. Schuif de kloskap op de klospen.

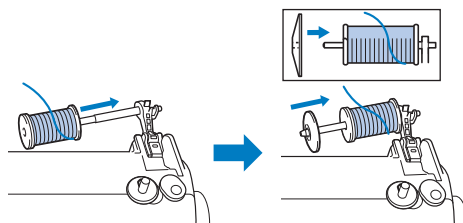

- Zorg dat de draad van onderen aan de voorkant afwint.

⚠ VOORZICHTIG

- Als u de klos of de kloskap niet goed plaatst, kan de draad verward raken rond de klossen. Of de naald kan beschadigd raken.
- Er zijn drie formaten kloskap. Zo kunt u een kloskap kiezen die het best past bij het formaat klos dat u gebruikt. Als de kloskap te klein is voor de klos die u gebruikt, kan de draad vastraken in de gleuf van de klos. Of de naald kan beschadigd raken.

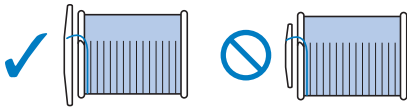

🔔 Memo

- Wanneer u draait met fijne kruiswikkeldraad, gebruikt u de kleine kloskap. Laat een beetje ruimte tussen de kap en de klos.

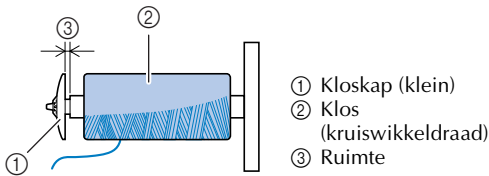

6 Leid de draad zoals in onderstaande illustratie.

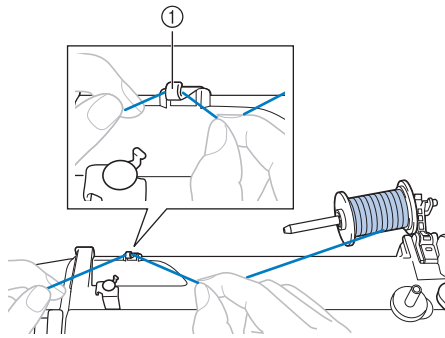

① Draadgeleider

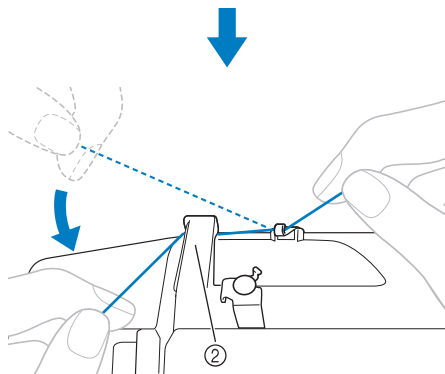

② Draadgeleiderdeksel

7 Voer de bovendraad door zoals in onderstaande illustratie.

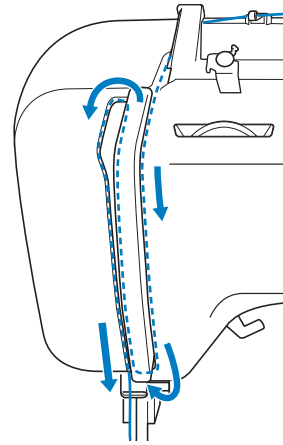

8 Let op dat u de draad van rechts naar links door de draadophaalhendel haalt.

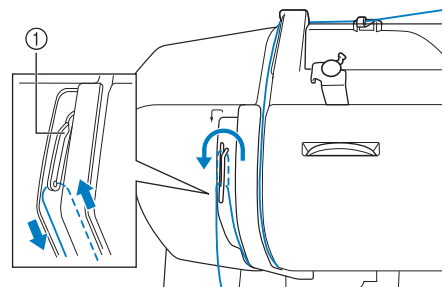

① Draadophaalhendel

🔔 Memo

- Als de naald niet omhoog staat, kunt u de draadophaalhendel niet inrijgen. Druk op de naaldstandtoets om de naald omhoog te zetten voordat u de draadophaalhendel inrijgt.

9 Leid de draad achter de draadgeleider op de naaldstang.

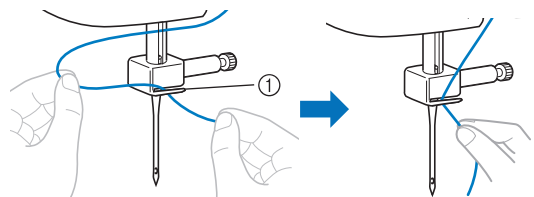

① Draadgeleider op de naaldstang

10 Zet de naaimachine uit.

⚠ VOORZICHTIG

- Schakel de machine uit wanneer u de machine inrijgt zonder de naaldinrijger (voor modellen die zijn toegerust met de naaldinrijger). Wanneer u per ongeluk op het voetpedaal trapt en de machine start, kunt u letsel oplopen.

11 Rijg de naald van voren naar achteren in en trek ongeveer 5 cm (2 inch) draad uit.

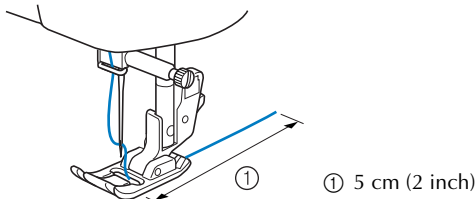

⚡ Opmerking

- Als de draadophaalhendel omlaag staat, kunt u de bovendraad niet om de draadophaalhendel wikkelen. Zet de persvoethendel en de draadophaalhendel omhoog voordat u de bovendraad invoert.
- Als u de draad niet goed invoert, kan dit leiden tot problemen bij het naaien.

■ Werken met de naaldinrijger (voor modellen die zijn uitgerust met een naaldinrijger)

⚠ VOORZICHTIG

- U kunt de naaldinrijger gebruiken met naalden voor huishoudnaaimachines 75/11 t/m 100/16. U kunt de naaldinrijger niet gebruiken met de naald voor huishoudnaaimachines 65/9. Wanneer u een speciale draad gebruikt zoals de doorzichtige nylon draad of metallic draad, kunt u de naaldinrijger niet gebruiken.
- Draad met een dikte van 130/120 of dikker kunt u niet gebruiken met de naaldinrijger.
- U kunt de naaldinrijger niet gebruiken met de platte naald en de tweelingnaald.
- Als u de naaldinrijger niet kunt gebruiken, zie dan "Bovendraad inrijgen" (pagina 15).

1 Volg stap **1** t/m **10** van de procedure in "Bovendraad inrijgen".

2 Zet de persvoethendel omlaag.

3 Terwijl u de naaldinrijghendel omlaag zet, haakt u de draad op de geleider.

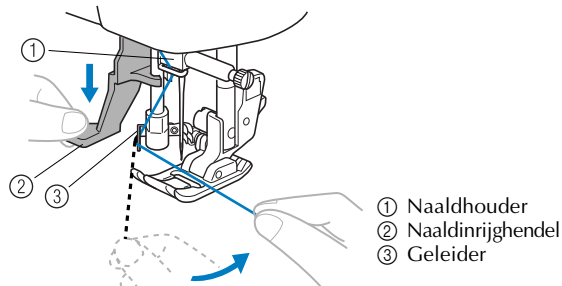

4 Zet de naaldinrijghendel geheel omlaag.

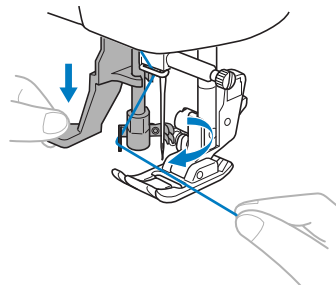

► De haak gaat door het oog van de naald en pakt de draad.

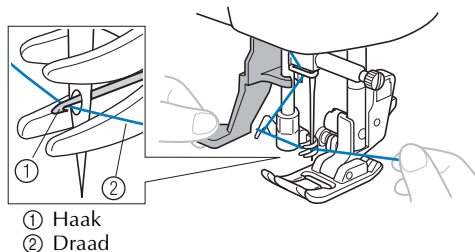

5 Laat de naaldinrijghendel los. Trek aan de lus van de draad.

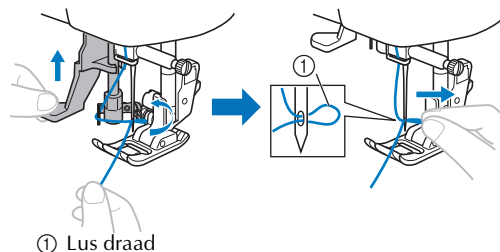

⚠ VOORZICHTIG

- Trek niet te hard aan de draad, want dan kan de naald verbuigen.
- Als de draad niet door het oog van de naald gaat, begin dan opnieuw vanaf stap **3**.

6 Zet de persvoethendel omhoog.

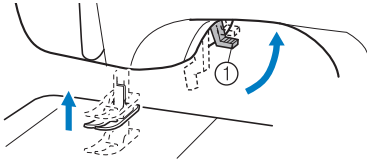

① Persvoethendel

7 Leid de draad zoals in onderstaande illustratie.

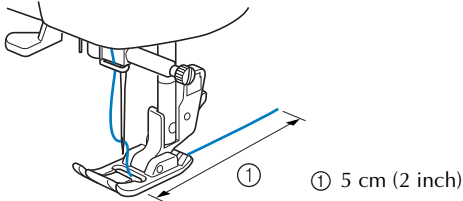

① 5 cm (2 inch)

Opmerking

- Als u de draad niet goed invoert, kan dit leiden tot problemen bij het naaien.

Onderdraad omhooghalen

1 Houd het uiteinde van de bovendraad losjes vast.

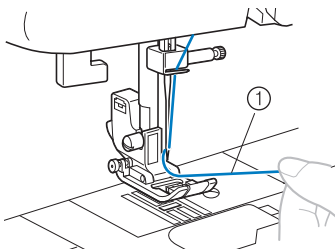

① Bovendraad

2 Terwijl u het uiteinde van de bovendraad vasthoudt, zet u de naald omhoog. Dit doet u door het handwiel naar u toe te draaien (tegen de klok in) zodat de markering op het wiel omhoog staat, of door eenmaal of tweemaal op  (naaldstandtoets) te drukken (voor modellen die zijn uitgerust met een naaldstandtoets).

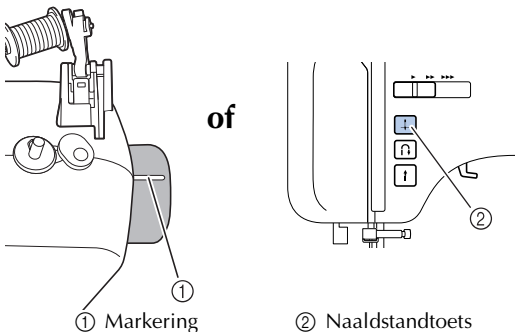

① Markering

② Naaldstandtoets

3 Trek aan de bovendraad om de onderdraad omhoog te halen.

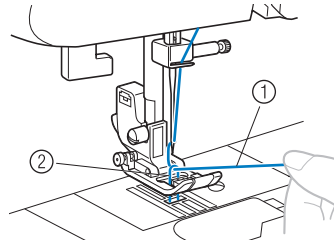

① Bovendraad
② Onderdraad

4 Trek ongeveer 10 cm (4 inch) van beide draden uit en trek deze naar de achterkant van de machine onder de persvoet.

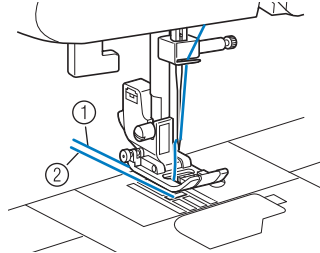

① Bovendraad
② Onderdraad

■ Voor modellen die zijn uitgerust met een snel verwisselbare spoel

U kunt beginnen met naaien zonder de onderdraad omhoog te trekken. Wanneer u plooiën of pijlen naait, kunt u de onderdraad met de hand omhoogtrekken, zodat er een stuk draad overblijft. Alvorens de onderdraad omhoog te trekken, plaatst u de spoel terug.

1 Leid de draad door de gleuf in de richting van de pijl en laat de draad daar zonder deze af te knippen.

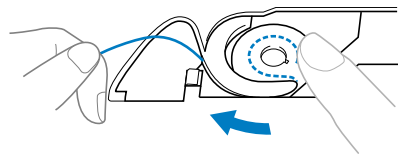

- Het spoelhuisdeksel is nog niet teruggeplaatst.

2 Trek de onderdraad omhoog volgens de aanwijzingen in stap 1 t/m 4.

3 Plaats het spoelhuisdeksel terug.

NAALD VERVANGEN

In dit gedeelte wordt informatie gegeven over naaimachinenaalden.

Voorzorgsmaatregelen met naalden

Neem de volgende voorzorgsmaatregelen in acht bij het omgaan met naalden. Het is uiterst gevaarlijk om deze voorzorgsmaatregelen niet in acht te nemen.

⚠ VOORZICHTIG

- Gebruik uitsluitend naalden voor huishoudnaaimachines. Wanneer u een andere naald gebruikt, kan de naald breken of de machine beschadigd raken.
- Gebruik nooit verbogen naalden. Verbogen naalden kunnen gemakkelijk breken, wat letsel tot gevolg kan hebben.

Soorten naalden en toepassingen

Welke naaimachinaal u moet gebruiken, hangt af van de stof en de dikte van de draad.

Soort stof/Toepassing		Draad		Formaat naald
		Type	Formaat	
Middelmatig dikke stof	Popeline	Katoenen draad	60-90	75/11-90/14
	Tafzijde	Synthetische draad		
	Flanel, Gabardine	Zijden draad	50	
Dunne stof	Linon	Katoenen draad	60-90	65/9-75/11
	Crêpe georgette	Synthetische draad		
	Challis, satijn	Zijden draad	50	
Dikke stof	Spijkerstof	Katoenen draad	30	100/16
			50	
	Ribfluweel	Synthetische draad	50-60	90/14-100/16
Tweed	Zijden draad			
Stretchstof	Jersey	Draad voor breiwerken	50-60	Ballpointnaald 75/11-90/14 (goudkleurig)
	Tricot			
Stoffen die gemakkelijk rafelen		Katoenen draad	50-90	65/9-90/14
		Synthetische draad		
		Zijden draad	50	
Voor afwerksteken		Synthetische draad	30	100/16
		Zijden draad	50-60	75/11-90/14

⚡ Opmerking

- Gebruik nooit een naald van dikte 20 of minder. Dit kan storingen veroorzaken.

📌 Memo

- Hoe lager het draadnummer, des te dikker de draad; hoe hoger het naaldnummer, des te dikker de naald.

■ Ballpointnaald

Gebruik de ballpointnaald wanneer u stretchstoffen naait, of stoffen waar gemakkelijk steken worden overgeslagen.

Met de ballpointnaald krijgt u de beste resultaten wanneer u patronen naait met monogramvoet "N".

■ Doorzichtige nylondraad

Gebruik een naald 90/14 tot 100/16 ongeacht de stof of draad.

⚠ VOORZICHTIG

- In de tabel op deze pagina vindt u de juiste combinaties van stof, draad en naald. Wanneer de combinatie van stof, draad en naald niet goed is, kan de naald verbuigen of breken, vooral met dikke stoffen (zoals spijkerstof) en dunne naalden (bijv. 65/9 tot 75/11). Bovendien kunnen de steken ongelijkmatig worden of gaan trekken, of er kunnen steken worden overgeslagen.



Naald controleren

Het is uiterst gevaarlijk om te naaien met een verbogen naald, omdat de naald dan kan breken terwijl u aan het werk bent.

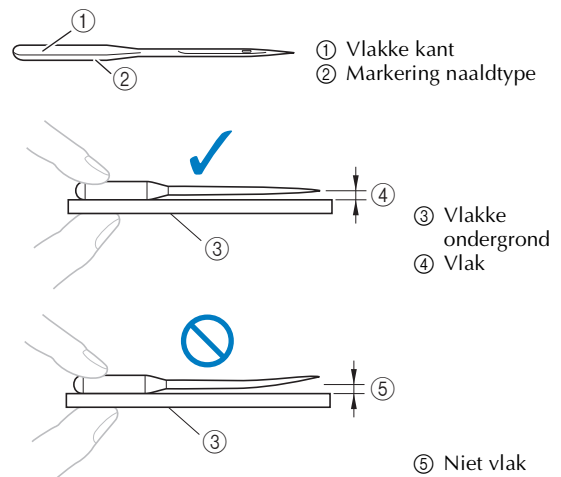
Plaats een naald vóór gebruik op een vlakke ondergrond en controleer of de afstand tussen de naald en de ondergrond overal gelijk is.



Naald vervangen

- 1** Zet de naald omhoog door het handwiel naar u toe te draaien (tegen de klok in), zodat de markering op het wiel omhoog staat. (Bij modellen die zijn uitgerust met een  (naaldstandtoets) zet u de naald omhoog door een- of tweemaal op  te drukken.)

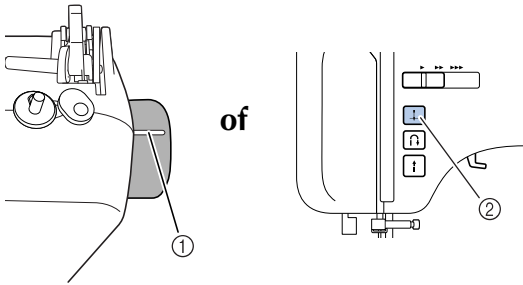

① Markering

② Naaldstandtoets

- 2** Zet de naaimachine uit.

VOORZICHTIG

- Zet de naaimachine uit voordat u de naald vervangt, anders kunt u letsel oplopen wanneer u per ongeluk het voetpedaal of de start/stoptoets indrukt en de machine begint te naaien.

- 3** Zet de persvoethendel omlaag.

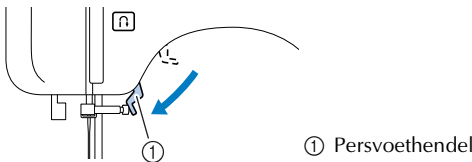

① Persvoethendel

VOORZICHTIG

- Alvorens de naald te verwisselen plaatst u stof of papier onder de persvoet om te voorkomen dat de naald in het gat in de steekplaat valt.

- 4** Draai de naaldklemschroef tegen de klok in om de naald te verwijderen.

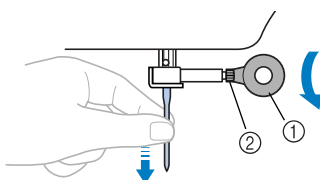

① Schijfvormige schroevendraaier
② Naaldklemschroef

Opmerking

- Als u de naaldklemschroef te ver losdraait, kan de naaldklem (waarmee de naald vastzit) eraf vallen. Draai de naaldklemschroef dus niet te ver los.
- Gebruik niet te veel kracht bij het los- of vastdraaien van de naaldklemschroef; hierdoor zouden bepaalde delen van de naaimachine beschadigd kunnen raken.

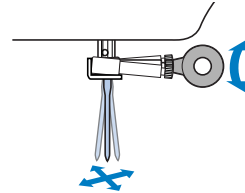

- 5** Breng de naald in met de vlakke kant naar achteren, totdat de naald de naaldstopper raakt.

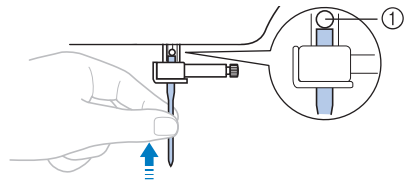

① Naaldstopper

- 6** Draai de naaldklemschroef vast (met de klok mee).

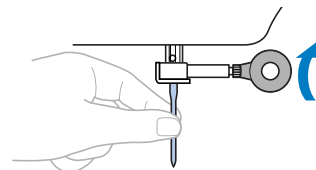

Installeer de tweelingnaald op dezelfde manier.

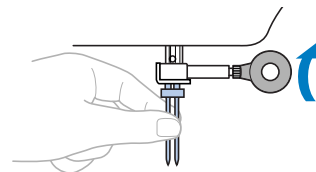

VOORZICHTIG

- Let op dat u de naald inbrengt tot aan de naaldstopper en dat u de naaldklemschroef goed vastdraait met de schijfvormige schroevendraaier. Anders kan de naald breken of andere schade veroorzaken.

Naaien met een tweelingnaald

Met deze naald kunt u met twee bovendrazen naaien. U kunt draden van dezelfde kleur of van verschillende kleuren gebruiken om decoratieve steken te naaien.

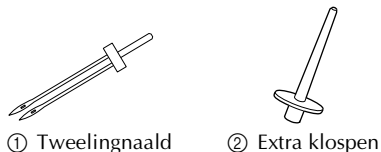

⚠ VOORZICHTIG

- Gebruik uitsluitend tweelingnaalden die zijn ontworpen voor deze machine (onderdeelcode: 131096-121). Andere naalden kunnen breken en schade veroorzaken aan de machine.
- Gebruik nooit verbogen naalden. Deze naalden breken gemakkelijk, waardoor u letsel kunt oplopen.
- U kunt de naaldinrijger niet gebruiken om de tweelingnaald in te rijgen. Rijg de tweelingnaald handmatig in, van voren naar achteren. Wanneer u de naaldinrijger gebruikt met de tweelingnaald, kunt u de machine beschadigen.
- Let op dat u de juiste steek selecteert wanneer u de tweelingnaald gebruikt, anders kan de naald breken of de machine beschadigd raken.
- Selecteer een steekbreedte van 5,0 mm (3/16 inch) of minder, anders kan de naald breken of de machine beschadigd raken.

- 1** Installeer de tweelingnaald.
 - Meer bijzonderheden over het installeren van een naald vindt u in "Naald vervangen" (pagina 20).
- 2** Rijg de bovendraad in voor de linkernaald.
 - Meer bijzonderheden vindt u in stap 1 t/m 9 van "Bovendraad inrijgen" (pagina 15).
- 3** Rijg handmatig de linkernaald in met de bovendraad.

Leid de draad handmatig van voren naar achteren door het oog van de naald.

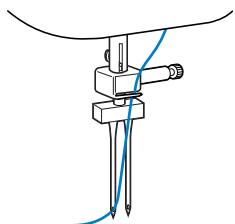

- 4** Plaats de extra klossen op het uiteinde van de spoelwinderas.

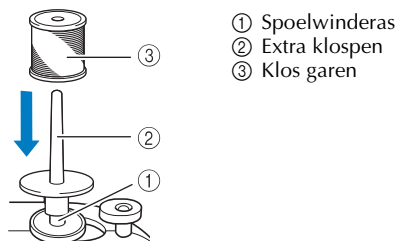

- 5** Installeer de klos garen en rijg de bovendraad in.

📌 Memo

- Installeer de klos garen zo dat de draad afwint van de voorkant van de klos.

- 6** Rijg de bovendraad voor de rechternaald in op dezelfde manier als de linkernaald.

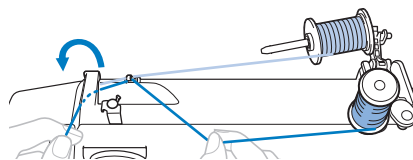

- 7** Zonder de draad door de draadgeleider op de naaldstang te leiden, rijgt u handmatig de rechternaald in.

Leid de draad handmatig van voren naar achteren door het oog van de naald.

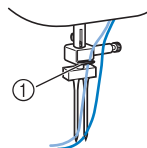

① Draadgeleider op de naaldstang

- 8** Bevestig zigzagvoet "J". (Zie pagina 22).

⚡ Opmerking

Modellen die zijn uitgerust met een naaldinrijger

- U kunt de naaldinrijger niet gebruiken om de tweelingnaald in te rijgen. Rijg de tweelingnaald handmatig in, van voren naar achteren. Wanneer u de naaldinrijger gebruikt met de tweelingnaald, kunt u de machine beschadigen.

⚠ VOORZICHTIG

- Wanneer u de tweelingnaald gebruikt, bevestigt u zigzagvoet "J". Anders kan de naald breken of de machine beschadigd raken.

- 9** Zet de naaimachine aan.

- 10** **Selecteer een steek.**
- Meer bijzonderheden over het selecteren van steken vindt u in "Een steek selecteren" (pagina 24).
 - Meer bijzonderheden over de steken die u kunt naaien met de tweelingnaald vindt u in "STEEKINSTELLINGEN" (pagina 50).

! VOORZICHTIG

- Nadat u de steekbreedte hebt aangepast, draait u het handwiel langzaam naar u toe (tegen de klok in) om te controleren of de naald de persvoet niet raakt. Als de naald de persvoet raakt, kan de naald verbuigen of breken.

- 11** **Begin met naaien.**
- Meer bijzonderheden over het beginnen met naaien vindt u in "Beginnen met naaien" (pagina 25).
- ▶ Twee lijnen stiksel worden parallel aan elkaar genaaid.

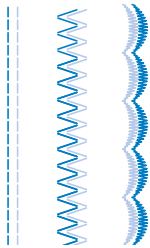

Opmerking

- Wanneer u de tweelingnaald gebruikt, komen de steken misschien te dicht op elkaar, naar gelang het soort garen en stof dat u gebruikt. Vergroot in dat geval de steeklengte. Meer bijzonderheden over het wijzigen van de steeklengte vindt u in "Steeklengte en steekbreedte instellen" (pagina 24).

! VOORZICHTIG

- Wanneer u de naairichting wijzigt, zet dan de naald omhoog uit de stof. Zet vervolgens de persvoet omhoog en draai de stof. Anders kan de naald breken of kan de machine beschadigd raken.
- Probeer de stof niet te draaien terwijl de tweelingnaald nog in de stof zit. Dan kan de naald breken of kan de machine beschadigd raken.

DE PERSVOET VERWISSELEN

! VOORZICHTIG

- Zet de hoofdschakelaar altijd uit voordat u de persvoet verwisselt. Wanneer u de hoofdschakelaar aan laat en het voetpedaal intrapt, start de machine en kunt u letsel oplopen.
- Gebruik altijd de juiste persvoet voor het steekpatroon dat u hebt gekozen. Wanneer u een onjuiste persvoet gebruikt, raakt de naald mogelijk de persvoet. Hierdoor kan de naald verbuigen of breken, waardoor u mogelijk letsel oploopt.
- Gebruik alleen persvoeten die zijn bedoeld voor deze machine. Het gebruik van een andere persvoet kan een ongeluk of letsel veroorzaken.

De persvoet vervangen

Vervang de persvoet volgens onderstaande aanwijzingen.

- 1** Zet de naald omhoog door het handwiel naar u toe te draaien (tegen de klok in), zodat de markering op het wiel omhoog staat. (Bij modellen die zijn uitgerust met een (naaldstandtoets) zet u de naald omhoog door een- of tweemaal op te drukken.)

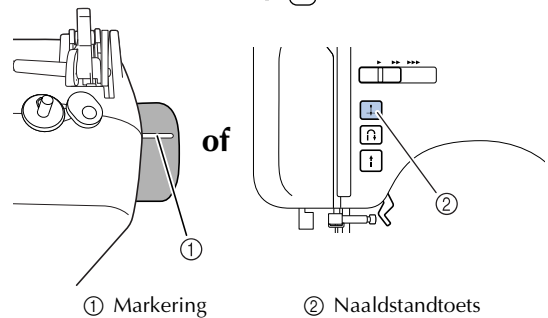

- 2** Als de machine aan staat, zet u hem uit.

! VOORZICHTIG

- Zet de naaimachine uit voordat u de persvoet vervangt, anders kunt u letsel oplopen wanneer u per ongeluk het voetpedaal of de start/stoptoets indrukt en de machine begint te naaien.

- 3** Zet de persvoethendel omhoog.

- 4** Druk op de zwarte toets om de persvoet te ontgrendelen.

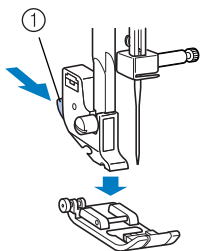

① Zwarte toets

- 5** Plaats een andere persvoet onder de persvoethouder, zodat de persvoetpen op één lijn staat met de bevestigingspen in de houder. Plaats de persvoet zodanig dat u de letter die het persvoettype aangeeft (J, A enz.) kunt lezen.

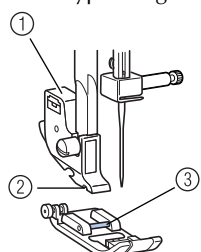

① Persvoethouder
② Bevestigingspen
③ Speld

Opmerking

- Op het LCD-display is aangegeven welke persvoet u kunt gebruiken met elke steek. Meer bijzonderheden over het selecteren van steken vindt u in "Een steek selecteren" (pagina 24).

- 6** Breng de persvoethendel langzaam omlaag, zodat de persvoetpen in de bevestigingspen klikt.

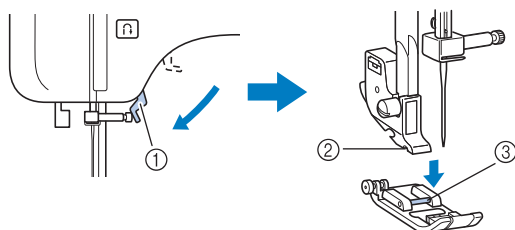

① Persvoethendel
② Bevestigingspen
③ Speld

► De persvoethendel is bevestigd.

- 7** Haal de persvoethendel omhoog om te controleren of de persvoet stevig vastzit.

Persvoethouder verwijderen

Verwijder de persvoethouder wanneer u de naaimachine schoonmaakt of wanneer u een persvoet installeert waarvoor de persvoethouder niet nodig is, bijvoorbeeld de persvoet voor het maken van quilts. Verwijder de persvoethouder met de schijfvormige schroevendraaier.

- 1** Verwijder de persvoet. (Zie pagina 22).

- 2** Draai de persvoethouderschroef los.

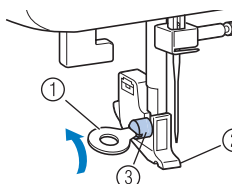

① Schijfvormige schroevendraaier
② Persvoethouder
③ Persvoethouderschroef

■ Persvoethouder bevestigen

- 1** Houd de persvoethouder op één lijn met de linkeronderkant van de persvoetstang.

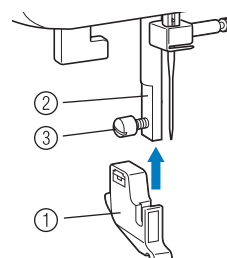

① Persvoethouder
② Persvoetstang
③ Persvoethouderschroef

- 2** Terwijl u de persvoethouder op zijn plaats houdt, draait u de schroef vast.

Opmerking

- Als de persvoethouder niet juist is geïnstalleerd, is de draadspanning niet goed.

⚠ VOORZICHTIG

- Draai de schroef van de persvoethouder goed vast. Anders kan de persvoethouder eraf vallen. Dan kan de naald de persvoethouder raken waardoor de naald mogelijk breekt of verbuigt.

2 DE BASISPRINCIPES VAN HET NAAIEN

NAAIEN

Hieronder worden standaard naaiwerkzaamheden beschreven. Lees de volgende voorzorgsmaatregelen voordat u de naaimachine gebruikt.

⚠ VOORZICHTIG

- Let goed op de plaats van de naald wanneer de machine in werking is. Blijf bovendien met uw handen uit de buurt van alle bewegende delen, zoals de naald en het handwiel, anders kunt u letsel oplopen.
- Trek of duw de stof niet te hard tijdens het naaien; u kunt letsel oplopen, of de naald kan breken.
- Gebruik nooit verbogen naalden. Verbogen naalden kunnen gemakkelijk breken, wat letsel tot gevolg kan hebben.
- Pas op dat de naald geen rijgspelden raakt; hierdoor kan de naald verbuigen of breken.

Algemene procedure voor het naaien

Volg onderstaande basisprocedures voor het naaien.

1 Zet de machine aan.

Zet de naaimachine aan.
Meer bijzonderheden over het aanzetten van de machine vindt u in "Stroomvoorziening" (pagina 8).



2 Selecteer de steek.

Selecteer de geschikte steek voor het vlak dat u wilt naaien.
Meer bijzonderheden over het selecteren van steken vindt u in "Een steek selecteren" (pagina 24).



3 Bevestig de persvoet.

Bevestig de geschikte persvoet voor de steek.
Meer bijzonderheden over het verwisselen van de persvoet vindt u in "De persvoet vervangen" (pagina 22).



4 Begin met naaien.

Plaats de stof en begin met naaien. Wanneer u klaar bent met naaien, knipt u de draden af.
Meer bijzonderheden over het beginnen met naaien vindt u in "Beginnen met naaien" (pagina 25).

Een steek selecteren

Selecteer de gewenste steek met de steekselectietoetsen. Wanneer u de naaimachine aanzet, is de rechte steek (linkernaaldstand) geselecteerd.

1 Zet de naaimachine aan.

- 2 (voor modellen die zijn uitgerust met de toets voor lettersteken)
Controleer of de naaistekenindicator brandt. Zo niet, druk dan op de naaistekentoets.

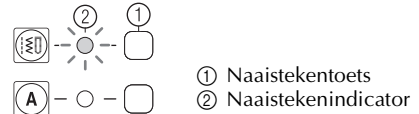

- 3 Druk op (steekselectietoetsen). Het nummer van de geselecteerde steek verschijnt.

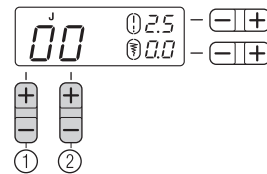

- ① Geef het cijfer voor tientallen op.
② Geef het cijfer voor eenheden op.

► De steek is geselecteerd.

- 4 Installeer de persvoet die is aangegeven op het LCD-scherm.

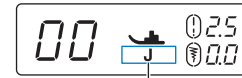

- ① Persvoettype
• Meer bijzonderheden vindt u in "De persvoet vervangen" (pagina 22).

Steeklengte en steekbreedte instellen

- [Voorbeeld] Selectie van steek

- 1 Druk op de steekselectietoetsen om steek 04 te selecteren.

Met aan de rechterkant selecteert u "4" en met aan de linkerkant selecteert u "0".

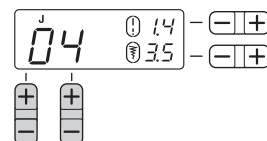

- 2** Druk op de “+” of de “-” van (steeklengtetoons) om de steek langer of korter te maken.

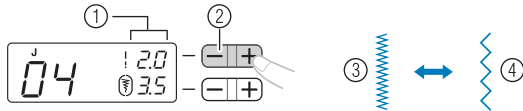

- ① Steeklengte
- ② Steeklengtetoons
- ③ Kort
- ④ Lang

- 3** Druk op de “+” of de “-” van (steekbreedtetoons) om de steek breder of smaller te maken.

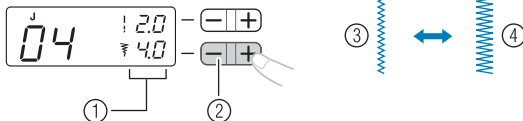

- ① Steekbreedte
- ② Steekbreedtetoons
- ③ Smal
- ④ Breed

Opmerking

- Wanneer u de standaardinstelling van de steeklengte of steekbreedte wijzigt, verdwijnt rond of op de LCD-display.

⚠ VOORZICHTIG

- Nadat u de steekbreedte hebt aangepast, draait u het handwiel langzaam naar u toe (tegen de klok in) om te controleren of de naald de persvoet niet raakt. Als de naald de persvoet raakt, kan de naald verbuigen of breken.
- Wanneer de steken te dicht op elkaar zitten, vergroot u de steeklengte. Wanneer u verder gaat met naaien terwijl de steken te dicht op elkaar zitten, kan de naald verbuigen of breken.

Beginnen met naaien

- 1** Zet de naald omhoog door het handwiel naar u toe te draaien (tegen de klok in), zodat de markering op het wiel omhoog staat. (Bij modellen die zijn uitgerust met een (naaldstandtoets) zet u de naald omhoog door een- of tweemaal op te drukken.)

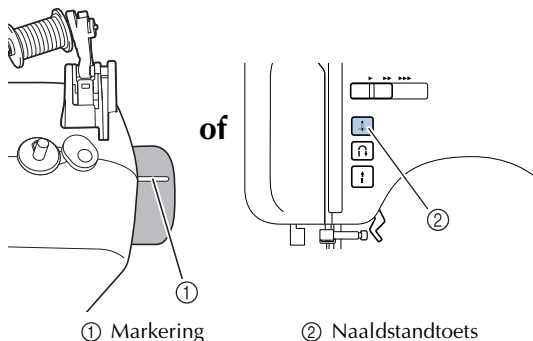

① Markering

② Naaldstandtoets

- 2** Zet de persvoethendel omhoog.

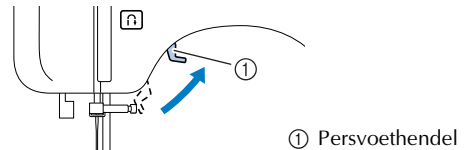

① Persvoethendel

- 3** Plaats de stof onder de persvoet, leid de draad onder de persvoet en trek ongeveer 5 cm draad (2 inch) naar de achterkant van de machine.

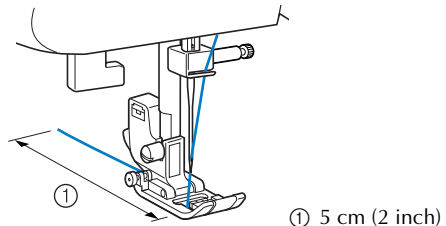

① 5 cm (2 inch)

- 4** Houd het uiteinde van de draad en de stof in uw linkerhand, draai met uw rechterhand het handwiel naar u toe (tegen de klok in) om de naald omlaag te zetten naar het beginpunt van het naaiwerk.

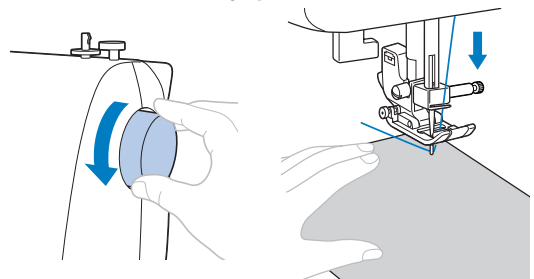

- 5** Zet de persvoethendel omlaag.

- 6** Op modellen die zijn uitgerust met een schuifknop voor snelheidsregeling schuift u deze knop naar rechts of naar links om de naaisnelheid te wijzigen. Zie “Schuifknop voor snelheidsregeling (voor modellen die zijn uitgerust met een start/stoptoets)” (pagina 9).

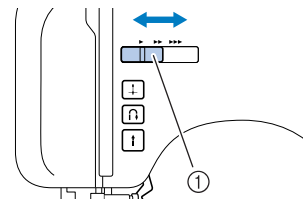

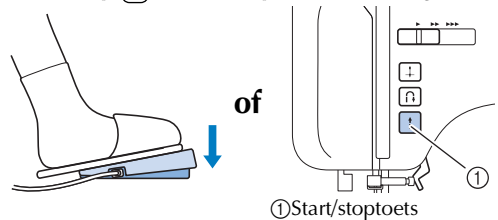

① Schuifknop voor snelheidsregeling

- 7** Druk het voetpedaal langzaam in. (Bij modellen die zijn uitgerust met een (start/stoptoets) drukt u eenmaal op als het voetpedaal niet is aangesloten.)





① Start/stoptoets

► De machine begint te naaien.

8 Neem uw voet van het voetpedaal of druk eenmaal op  (start/stoptoets) (als u de machine hebt gestart door op  (start/stoptoets) te drukken) (voor modellen die zijn uitgerust met een start/stoptoets).

► De machine stopt met naaien.

9 Zet de naald omhoog door het handwiel naar u toe te draaien (tegen de klok in), zodat de markering op het wiel omhoog staat. (Bij modellen die zijn uitgerust met een  (naaldstandtoets) zet u de naald omhoog door een- of tweemaal op  te drukken.)

Deze procedure is niet nodig als "omhoog" is ingesteld als naaldstopstand (pagina 9).

10 Zet de persvoethendel omhoog.

11 Trek de stof naar de linkerkant van de machine en snijd de draden af met de draadafsnijder.

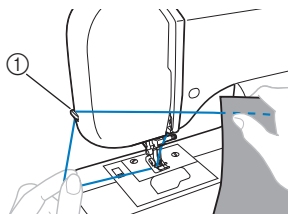

① Draadafsnijder

Memo

- Wanneer het voetpedaal is aangesloten, kunt u het naaien niet starten of stoppen met de start/stoptoets (voor modellen die zijn uitgerust met een start/stoptoets).
- Wanneer u stopt met naaien, staat de naald omlaag (in de stof). U kunt de machine zo instellen dat de naald omhoog staat wanneer u stopt met naaien. Meer bijzonderheden over de instelling "naald omhoog" wanneer u stopt met naaien vindt u in "Naaldstopstand wijzigen" (pagina 9).

Verstevigingssteken naaien

Wanneer u andere steken naait dan rechte of zigzagsteken, die worden verstevigd met achteruitsteken, drukt u op  (achteruit/verstevigingssteektoets) als u drie tot vijf verstevigingssteken op elkaar wilt naaien.

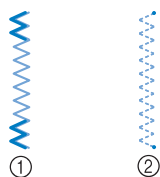

① Achteruit naaien
② Verstevigingssteken

Memo

- Of u achteruit naait of verstevigingssteken naait, hangt af van de steek die u selecteert. Meer bijzonderheden vindt u in "STEEKINSTELLINGEN" (pagina 50).

Draadspanning

De draadspanning is van invloed op de kwaliteit van uw steken. U moet de draadspanning wellicht aanpassen wanneer u een andere stof of draad gebruikt.

Memo

- Wij adviseren om een stukje uit te proberen op een restje van dezelfde stof voordat u aan het echte werk begint.

Juiste spanning

Het is belangrijk dat u werkt met de juiste spanning. Een te hoge of te lage spanning leidt tot zwakkere naden, of de stof gaat trekken.

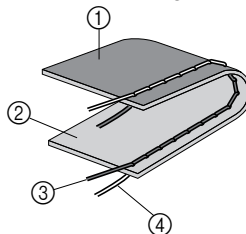

① Achterkant
② Voorkant
③ Bovendraad
④ Onderdraad

Bovendraad is te strak

Er komen lussen op de voorkant van de stof.

Opmerking

- Als de onderdraad niet goed is ingeregend, wordt de bovendraad misschien te strak. Zie dan "Onderdraad inrijgen" (pagina 13) en rijg de onderdraad opnieuw in.

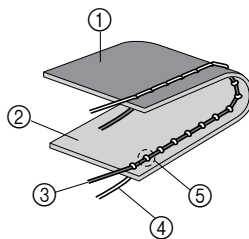

① Achterkant
② Voorkant
③ Bovendraad
④ Onderdraad
⑤ Er verschijnen lussen op de voorkant van de stof

Oplossing

Verlaag de spanning door de bovenspanningsknop op een lager cijfer te zetten.

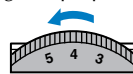

Memo

- Wanneer u klaar bent met naaien, verwijdert u het spoelhuisdeksel en controleert u of de draad loopt zoals hieronder aangegeven. Is dat niet het geval, dan is de draad niet goed in de spanningsveer van het spoelhuis geplaatst. Plaats de draad op de juiste manier. Meer bijzonderheden vindt u in pagina 13, 14.

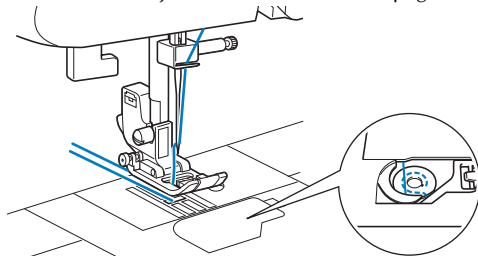

■ Bovendraad is te los

Er komen lussen op de achterkant van de stof.

Opmerking

- Als de bovendraad niet goed is ingeregen, zit de bovendraad misschien te los. Zie dan "Bovendraad inrijgen" (pagina 15) en rijg de bovendraad opnieuw in.

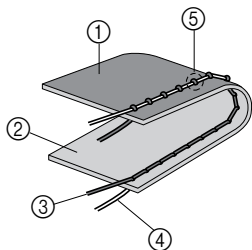

- ① Achterkant
- ② Voorkant
- ③ Bovendraad
- ④ Onderdraad
- ⑤ Er verschijnen lussen op de achterkant van de stof

Oplossing

Verhoog de spanning door de bovenspanningsknop op een hoger cijfer te zetten.

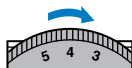

NUTTIGE NAAITIPS

Hieronder worden enkele manieren beschreven om betere resultaten te bereiken. Raadpleeg deze tips bij het naaien.

Proefnaaien

Naai eerst een proeflapje. Gebruik hiervoor dezelfde stof en draad als voor uw werk, en controleer de draadspanning, steeklengte en steekbreedte.

Van naairichting veranderen

- 1 **Wanneer u bij een hoek komt, stopt u de naaimachine.**
Laat de naald omlaag (in de stof) staan. Als de naald omhoog staat, zet u de naald omlaag door het handwiel naar u toe te draaien (tegen de klok in) of door eenmaal te drukken op  (naaldstandtoets) (voor modellen die zijn uitgerust met een naaldstandtoets).

⚠ VOORZICHTIG

- Wanneer u werkt met de tweelingnaald moet u de naald omhoog zetten voordat u van naairichting verandert. Als u de stof draait terwijl de naald omlaag staat, kan de naald verbuigen of breken.
- 2 **Zet de persvoethendel omhoog en draai de stof.**
U draait de stof met de naald als as.

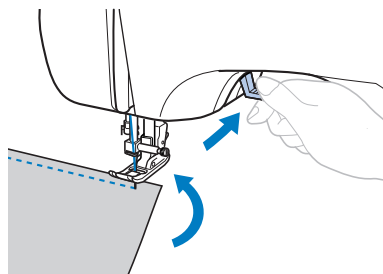

- 3 **Zet de persvoethendel weer omlaag en ga door met naaien.**

Rondingen naaien

Stop met naaien en verander de naairichting enigszins om de ronding te naaien.

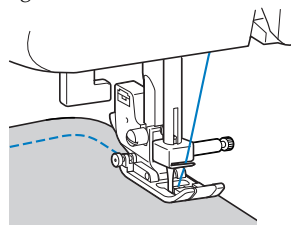

Wanneer u met een zigzagsteek een ronding naait, selecteert u een kortere steeklengte, zodat u een fijnere steek krijgt.

Dikke stof naaien

- **Als de stof niet onder de persvoet past**
Als de stof niet gemakkelijk onder de persvoet past, zet u de persvoethendel nog hoger, totdat de persvoet in de hoogste stand staat.
- **Wanneer u dikke naden naait en de stof niet wordt ingevoerd aan het begin van het stiksel**
De stof wordt misschien niet doorgevoerd wanneer u dikke naden naait en de persvoet niet horizontaal staat, zoals hieronder aangegeven. Gebruik dan de vergrendelingspen van de persvoet.

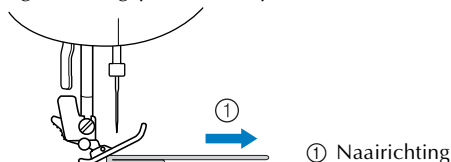

- 1 **Zet de persvoethendel omhoog.**
- 2 **Lijn het begin van het stiksel uit en plaats de stof.**
- 3 **Terwijl u zigzagvoet "J" horizontaal houdt en de vergrendelingspen van de persvoet (zwarte toets) ingedrukt houdt, zet u de persvoethendel omlaag.**

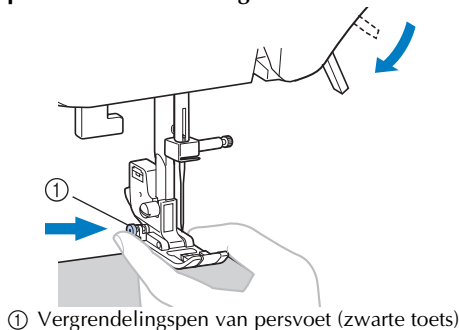

4 Laat de vergrendelingspen van de persvoet (zwarte toets) los.

- ▶ De persvoet blijft horizontaal, zodat de stof goed wordt doorgevoerd.

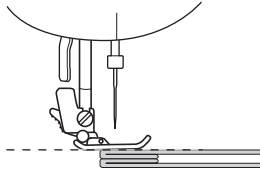

- Nadat de naad is genaaid, gaat de persvoet in zijn oorspronkelijke hoek staan.

⚠ VOORZICHTIG

- Wanneer u stof van meer dan 6 mm (15/64 inch) dik naait, of wanneer u de stof te hard duwt, kan de naald verbuigen of breken.

Klittenband bevestigen

⚠ VOORZICHTIG

- Gebruik alleen klittenband zonder lijm om te naaien. Als er lijm blijft plakken aan de naald of de grijper, dan kan dit storing tot gevolg hebben.
- Als u klittenband naait met de dunne naald (65/9-75/11), kan de naald verbuigen of breken.

Opmerking

- Rijk het klittenband op de stof voordat u begint te naaien.

Controleer voordat u gaat naaien of de naald door het klittenband gaat, door het handwiel te draaien en de naald in het klittenband te laten zakken. Naai vervolgens langzaam de rand van het klittenband. Als de naald niet door het klittenband gaat, neem dan een andere naald die geschikt is voor dikke stof (pagina 19).

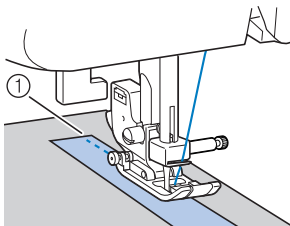

① Rand van klittenband

Dunne stof naaien

Wanneer u dunne stof naait, komen de steken mogelijk niet mooi op één lijn, of wordt de stof niet goed doorgevoerd. Plaats dan dun papier of steunstof onder de stof en naai deze samen met de stof. Wanneer u klaar bent met naaien, scheurt u het papier af.

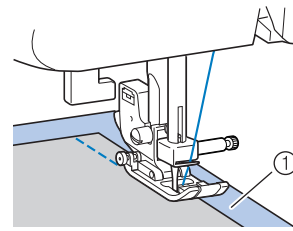

① Steunstof of papier

Stretchstof naaien

Speld eerst de stukken stof aan elkaar en naai ze vervolgens zonder de stof uit te rekken.

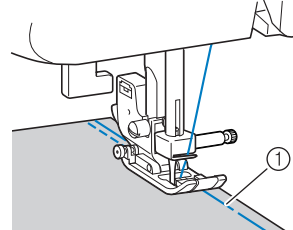

① Rijen

Cilindervormige stukken naaien

Wanneer u de accessoiretafel verwijdert, kunt u gemakkelijk cilindervormige stukken naaien zoals manchetten of broekspijpen, of moeilijk te bereiken stukken.

- 1 Schuif de accessoiretafel naar links om deze los te maken.

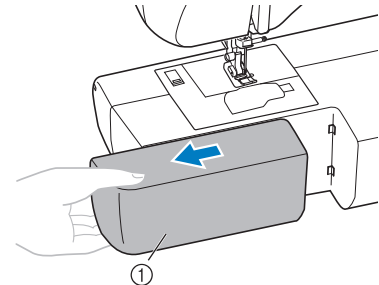

① Accessoiretafel

- ▶ Als u de accessoiretafel hebt verwijderd, kunt u naaien met de vrije arm.
- Wanneer u cilindrische stukken naait, neem dan de volgende stap.

Opmerking

- Wanneer u klaar bent met het naaien met de vrije arm, installeert u de accessoiretafel in de oorspronkelijke stand.

- 2 Schuif het deel dat u wilt naaien op de arm, en naai van bovenaf.

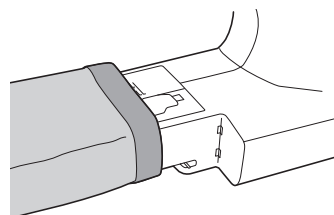

3 NAAISTEKEN

OVERHANDSE STEKEN

Met overhandse steken kunt u in één handeling naden naaien en afwerken. Ze zijn ook handig om stretchstof te naaien.

Steek	Patroon	Persvoet	Patroonnr.						
			100 steken model	80/90 steken model	60/70 steken model	50 steken model	40 steken model	30 steken model	20 steken model
Zigzagsteek		J	04	04	04	04	04	04	04
3-punts zigzagsteek		J	05	05	05	05	05	05	05
Overhandse steek		G	06	06	06	06	06	06	06
		G	07	07	07	07	07	07	07
		J	08	08	08	08	08	08	08
		J	09	09	-	-	-	-	-

⚠ VOORZICHTIG

- Schakel de machine uit voordat u de persvoet verwisselt. Anders kunt u letsel oplopen wanneer u per ongeluk het voetpedaal of de toets (start/stoptoets) indrukt en de machine begint te naaien.

Werken met de zigzagvoet

- 1 Bevestig zigzagvoet "J".
- 2 Selecteer een steek.
 - Meer bijzonderheden vindt u in "Een steek selecteren" (pagina 24).
- 3 Naai de rand van de stof.

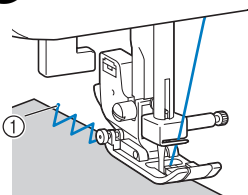

① Naaldpositie

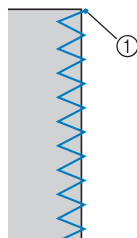

Werken met de overhandse steekvoet

- 1 Bevestig overhandse steekvoet "G".
- 2 Selecteer steek of .
 - Meer bijzonderheden vindt u in "Een steek selecteren" (pagina 24).
- 3 Plaats de rand van de stof tegen de geleider van de persvoet en zet de persvoethendel omlaag.

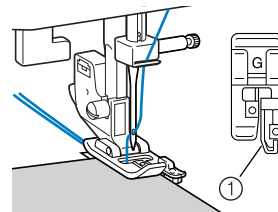

① Geleider

- 4 Draai het handwiel langzaam naar u toe (tegen de klok in) om te controleren of de naald de persvoet niet raakt.
- 5 Naai met de rand van de stof tegen de persvoetgeleider.

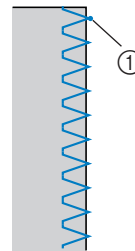

① Naaldpositie

⚠ VOORZICHTIG

- Nadat u de steekbreedte hebt aangepast, draait u het handwiel langzaam naar u toe (tegen de klok in) om te controleren of de naald de persvoet niet raakt. Als de naald de persvoet raakt, kan de naald verbuigen of breken.

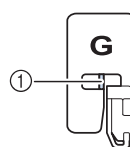

① Controleer of de naald de persvoet niet raakt.

ELEMENTAIRE STEKEN

U gebruikt rechte steken om normale naden te naaien.

Steek		Patroon	Persvoet	Patroonnr.							
				100 steken model	80/90 steken model	60/70 steken model	50 steken model	40 steken model	30 steken model	20 steken model	
Recht	Links		J	00	00	00	00	00	00	00	00
	Mid-den		J	01	01	01	01	01	01	01	01
Drievoudige stretchsteek			J	02	02	02	02	02	02	02	02

⚠ VOORZICHTIG

- Schakel de machine uit voordat u de persvoet verwisselt. Anders kunt u letsel oplopen wanneer u per ongeluk het voetpedaal of (start/stoptoets) indrukt en de machine begint te naaien.

Elementaire steken

- 1 Rijg of speld de stukken stof aan elkaar.
- 2 Bevestig zigzagvoet "J".
- 3 Selecteer een steek.
 - Meer bijzonderheden vindt u in "Een steek selecteren" (pagina 24).
- 4 Zet de naald omlaag in de stof aan het begin van het stiksel.
- 5 Begin met naaien.
 - Meer bijzonderheden vindt u in "Beginnen met naaien" (pagina 25).
 - Meer bijzonderheden over achteruit/verstevigingssteken vindt u in "Verstevigingssteken naaien" (pagina 26).
- 6 Wanneer u klaar bent met naaien, knipt u de draad af.
 - Meer bijzonderheden vindt u in "Beginnen met naaien" (pagina 25).



■ Naaldstand wijzigen

Bij de rechte steek (linker naaldstand) en de drievoudige stretchsteek kunt u de naaldstand wijzigen. Door de "+" van de steekbreedtettoets in te drukken verschuift u de naald naar rechts; door de "-" van de steekbreedtettoets in te drukken verschuift u de naald naar links.

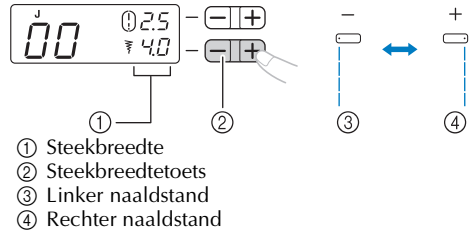

- ① Steekbreedte
- ② Steekbreedtettoets
- ③ Linker naaldstand
- ④ Rechter naaldstand

BLINDZOOMSTEKEN NAAIEN

Met de blindzoomsteek kunt u de rand van een werkstuk, bijvoorbeeld de zoom van een broek, afwerken zonder dat de steek zichtbaar is.

Steek	Patroon	Persvoet	Patroonnr.							
			100 steken model	80/90 steken model	60/70 steken model	50 steken model	40 steken model	30 steken model	20 steken model	
Blindzoomsteek		R	10	10	09	09	09	09	09	
		R	11	11	10	10	10	10	10	

⚠ VOORZICHTIG

- Schakel de machine uit voordat u de persvoet verwisselt. Anders kunt u letsel oplopen wanneer u per ongeluk het voetpedaal of (start/stoptoets) indrukt en de machine begint te naaien.

Memo

- Wanneer u steek of selecteert. U kunt steeknummers "0", "-1", "-2" of "-3" weergeven op het LCD-scherm door op de "-" van de steekbreedtettoets te drukken. De naaldpositie verschuift dan naar links. U kunt steeknummers "0", "1", "2" of "3" weergeven op het LCD-scherm door op de "+" van de steekbreedtettoets te drukken. De naaldpositie verschuift dan naar rechts.
- Wanneer cilindrische stukken te klein zijn om op de arm te schuiven, of de lengte te kort is, wordt de stof niet doorgevoerd. Mogelijk krijgt u dan niet het gewenste resultaat.

1 Keer de rok of broek binnenstebuiten.

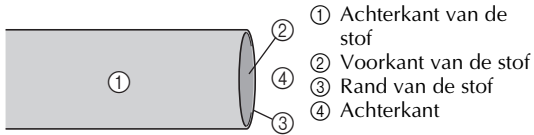

- ① Achterkant van de stof
- ② Voorkant van de stof
- ③ Rand van de stof
- ④ Achterkant

2 Vouw de stof langs de gewenste zoomrand en pers.

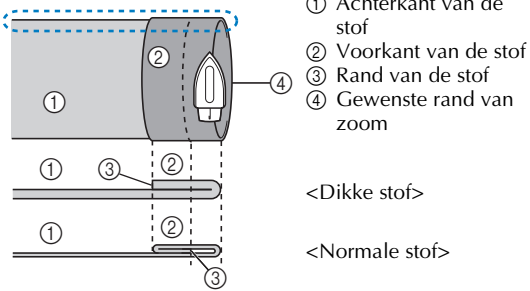

- ① Achterkant van de stof
- ② Voorkant van de stof
- ③ Rand van de stof
- ④ Gewenste rand van zoom

<Dikke stof>

<Normale stof>

<Zijaanzicht >

3 Markeer met krijt ongeveer 5 mm (3/16 inch) van de rand van de stof en rijg deze.

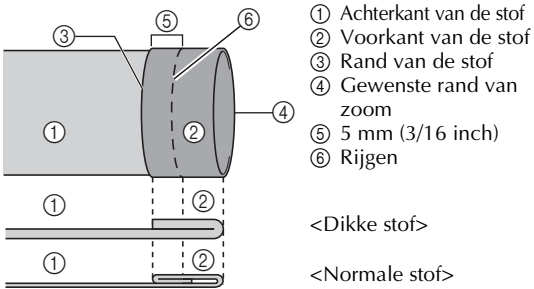

- ① Achterkant van de stof
- ② Voorkant van de stof
- ③ Rand van de stof
- ④ Gewenste rand van zoom
- ⑤ 5 mm (3/16 inch)
- ⑥ Rijgen

<Dikke stof>

<Normale stof>

<Zijaanzicht>

4 Vouw de stof langs de rijgsteken terug naar binnen.

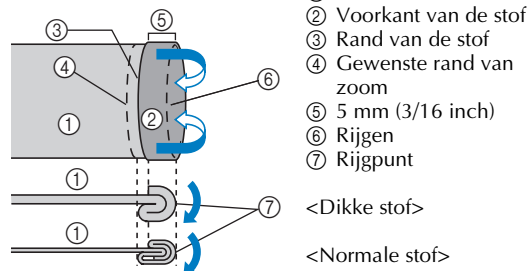

- ① Achterkant van de stof
- ② Voorkant van de stof
- ③ Rand van de stof
- ④ Gewenste rand van zoom
- ⑤ 5 mm (3/16 inch)
- ⑥ Rijgen
- ⑦ Rijgpunt

<Dikke stof>

<Normale stof>

<Zijaanzicht>

5 Vouw de rand van de stof uit en plaats de stof met de achterkant naar boven.

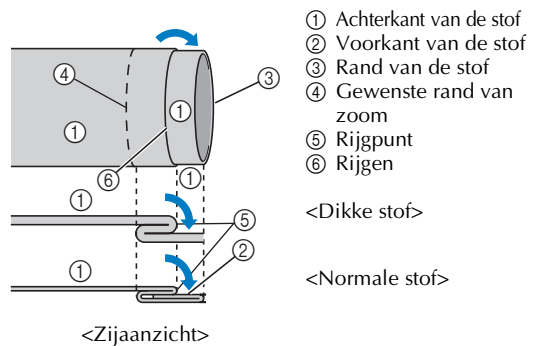

- ① Achterkant van de stof
- ② Voorkant van de stof
- ③ Rand van de stof
- ④ Gewenste rand van zoom
- ⑤ Rijgpunt
- ⑥ Rijgen

<Dikke stof>

<Normale stof>

<Zijaanzicht>

6 Bevestig blindzoomvoet "R".

7 Selecteer een steek.

8 Als u de accessoiretafel hebt verwijderd, kunt u naaien met de vrije arm.

- Meer bijzonderheden over naaien met de vrije arm vindt u in "Cilindervormige stukken naaien" (pagina 28).

9 Schuif het gedeelte dat u wilt naaien op de arm. Controleer of de stof goed wordt doorgevoerd en begin te naaien.

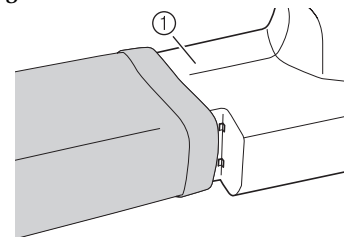

① Arm

10 Plaats de stof met de rand van de gevouwen zoom langs de geleider van de persvoet en zet de persvoethendel omlaag.

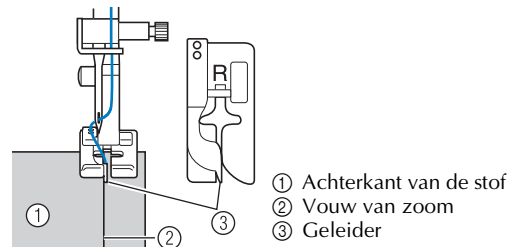

- ① Achterkant van de stof
- ② Vouw van zoom
- ③ Geleider

11 Pas de steekbreedte aan totdat de naald net op de vouw op de zoomvouw komt.

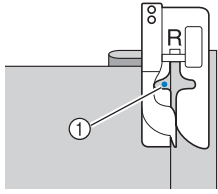

① Naaldpositie

Wanneer u de naaldpositie wijzigt, zet u de naald omhoog en wijzigt u de steekbreedte.

Steekbreedte

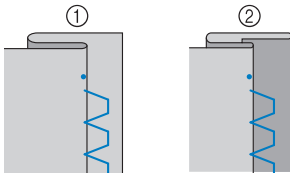
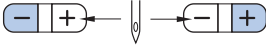

① Dikke stof
② Normale stof

Als de naald te ver op de vouw komt

Als de naald te ver op de zoomvouw komt, past u de steekbreedte aan zodat de naald net op de vouw komt. Hiertoe drukt u op de "+" van de steekbreedtetetoets.

<Dikke stof>

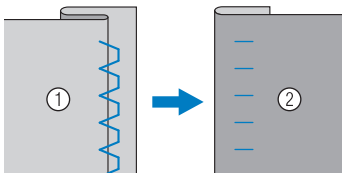

<Normale stof>

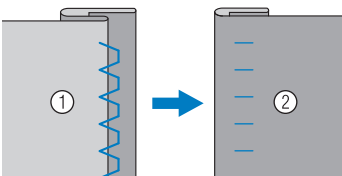

① Achterkant van de stof ② Voorkant van de stof

Als de naald niet op de vouw komt

Als de naald niet op de zoomvouw komt, past u de steekbreedte aan, zodat de naald net op de vouw komt. Hiertoe drukt u op de "-" van de steekbreedtetetoets.

<Dikke stof>

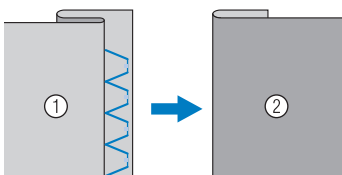

<Normale stof>

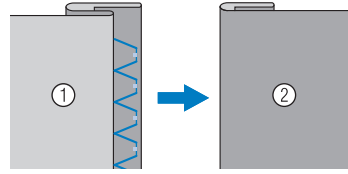

① Achterkant van de stof ② Voorkant van de stof

- Meer bijzonderheden over het wijzigen van de steekbreedte vindt u in "Een steek selecteren" (pagina 24).

12 Naai met de vouw van de zoom tegen de persvoetgeleider.

13 Verwijder de rijsteek en draai de stof met de voorkant naar boven.

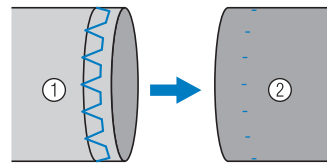

① Achterkant van de stof ② Voorkant van de stof

KNOOPSGATEN NAAIEN

U kunt knoopsgaten naaien en knopen aannaaien.

Steek	Patroon	Persvoet	Patroonnr.							
			100 steken model	80/90 steken model	60/70 steken model	50 steken model	40 steken model	30 steken model	20 steken model	
Knoopsgat-steek		A	34	34	29	29	25	21	16	
		A	35	35	30	30	26	22	17	
		A	36	36	31	31	27	-	-	
		A	37	37	32	32	28	-	-	
		A	38	38	-	-	-	-	-	
		A	39	39	33	33	29	23	18	
		A	40	40	34	-	-	-	-	
		A	41	41	35	-	-	-	-	
Zigzagsteek (voor quilten)		J	46	46	40	-	-	-	-	

⚠ VOORZICHTIG

- Schakel de machine uit voordat u de persvoet verwisselt. Anders kunt u letsel oplopen wanneer u per ongeluk het voetpedaal of  (start/stoptoets) indrukt en de machine begint te naaien.

De maximale lengte van een knoopsgat is ongeveer 28 mm (1-1/8 inch) (doorsnede + dikte van de knoop).
Knopen worden genaaid vanaf de voorkant van de persvoet naar achteren (zie afbeelding).

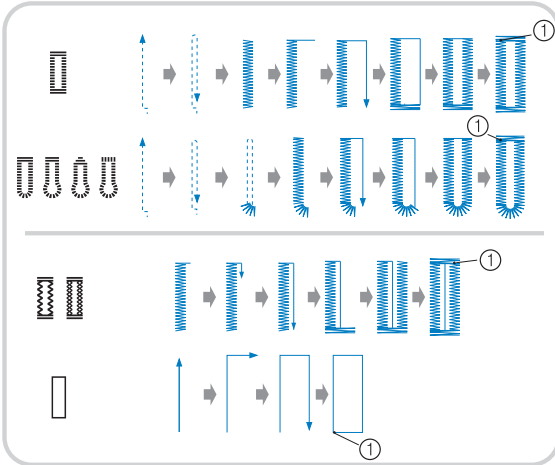

① Verstevigingssteken

■ Onderdelenamen van knoopsgatenvoet "A"

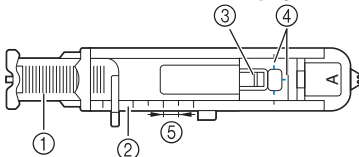

- ① Knoopgeleiderplaat
- ② Persvoetschaal
- ③ Speld
- ④ Markeringen op knoopsgatenvoet
- ⑤ 5 mm (3/16 inch)

1 Markeer met krijt op de stof de plaats en de lengte van het knoopsgat.

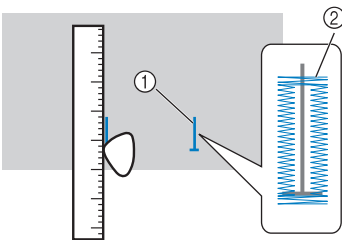

- ① Markeringen op stof
- ② Knoopsgaten naaien

2 Trek de knoopgeleiderplaat van knoopsgatenvoet "A" uit en plaats daarin de knoop die door het knoopsgat moet.

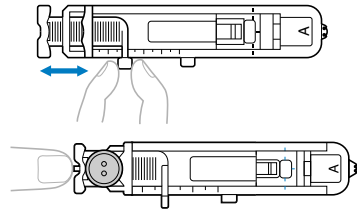

► Het formaat van het knoopsgat is ingesteld.

■ Als de knoop niet in de knoopgeleiderplaat past

Tel de doorsnee en de dikte van de knoop bij elkaar op en zet de knoopgeleiderplaat op de berekende lengte. (De afstand tussen de markeringen op de persvoetschaal is 5 mm (3/16 inch).)

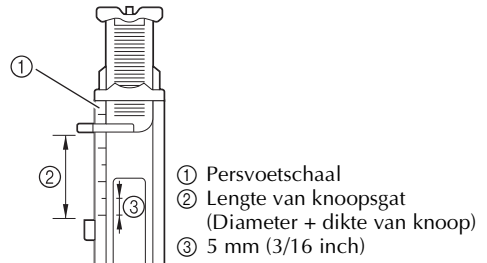

- ① Persvoetschaal
- ② Lengte van knoopsgat (Diameter + dikte van knoop)
- ③ 5 mm (3/16 inch)

Voorbeeld: Voor een knoop met een diameter van 15 mm (9/16 inch) en een dikte van 10 mm (3/8 inch) stelt u de knoopgeleiderplaat in op 25 mm (1 inch) op de schaal.

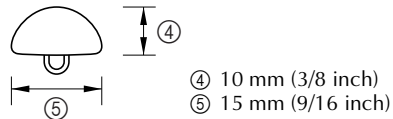

- ④ 10 mm (3/8 inch)
- ⑤ 15 mm (9/16 inch)

3 Bevestig knoopsgatenvoet "A".

4 Selecteer een steek.

5 Leid de bovendraad omlaag door het gat in de persvoet.

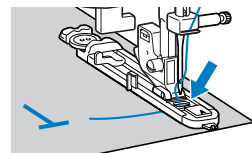

- 6** Plaats de stof met de voorkant van de knoopsgatmarkering op één lijn met de rode markeringen op de zijkanten van de knoopsgatvoet en zet de persvoethendel omlaag.

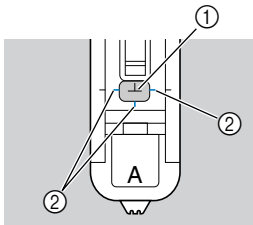

- ① Markering op stof
- ② Rode markeringen op knoopsgatvoet
- Duw niet tegen de voorkant van de persvoet wanneer u deze omlaag zet, anders wordt het knoopsgat niet in het juiste formaat genaaid.

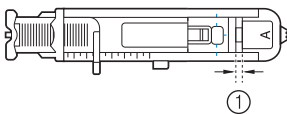
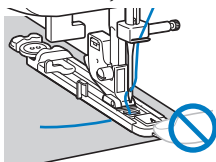

- ① Maak de tussenruimte niet kleiner.

- 7** Trek de knoopsgathendel zo ver mogelijk omlaag.

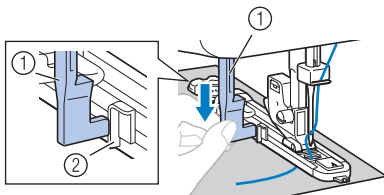

- ① Knoopsgathendel
- ② Uitsteeksel

De knoopsgathendel bevindt zich achter het uitsteeksel op de knoopsgatvoet.

- 8** Houd het uiteinde van de bovendraad losjes in uw linkerhand en begin met naaien.

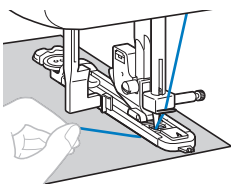

Opmerking

- Wanneer u dikke naden naait en de stof niet wordt ingevoerd, naai dan met een grovere (langere) steek.
- ▶ Wanneer het naaien voltooid is, naait de machine automatisch verstevigingssteken en stopt dan.

- 9** Zet de naald en de persvoethendel omhoog, haal de stof weg en knip de draad af.

- 10** Zet de knoopsgathendel omhoog in de oorspronkelijke stand.

- 11** Plaats een speld aan het eind van de knoopsgatsteken, zodat u niet in de steken snijdt. Snijd vervolgens met een tornmesje naar de speld toe om het knoopsgat te openen.

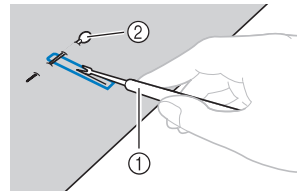

- ① Tornmesje
- ② Speld

Voor linterieknoopsgaten maakt u met een gaatjesponser een gat in het afgeronde einde van het knoopsgat en vervolgens snijdt u het knoopsgat open met het tornmesje.

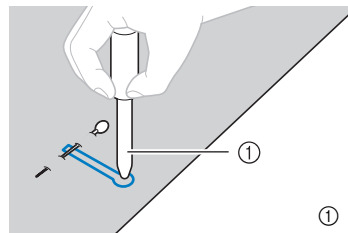

- ① Gaatjesponser

- Wanneer u de gaatjesponser gebruikt, plaatst u dik papier of een ander beschermvel onder de stof alvorens het gat in de stof te ponsen.

! VOORZICHTIG

- Houd uw handen niet in de snijrichting terwijl u het knoopsgat met het tornmesje openmaakt. U zou zich kunnen verwonden als het tornmesje uitschiet. Gebruik het tornmesje niet voor andere doeleinden dan waarvoor het is bedoeld.

Memo



- Voordat u knoopsgaten naait, controleert u de steeklengte en de steekbreedte door een proefknoopsgat te naaien op een overgebleven lapje stof.

■ Knoepsgaten naaien op stretchstoffen

Gebruik een contourdraad wanneer u knoepsgaten naait op stretchstoffen.

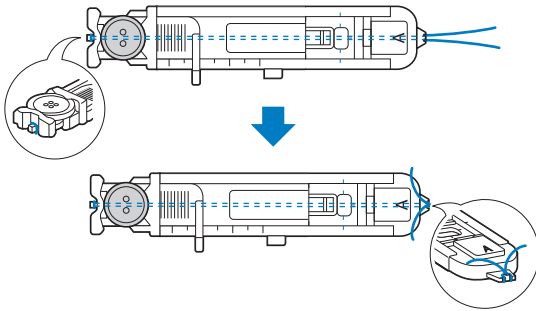
- 1 Haak de contourdraad zo aan het gedeelte van knoepsgatenvoet "A" (zie afbeelding) dat de draad in de groeven past en bind hem dan losjes vast.



- 2 Bevestig knoepsgatenvoet "A".
- 3 Selecteer steek  of .
- 4 Pas de steekbreedte aan de dikte van de contourdraad aan.
- 5 Zet de persvoethendel en de knoepsgathendel omlaag en begin met naaien.
- 6 Wanneer u klaar bent met naaien, trekt u de contourdraad zachtjes aan, zodat deze niet los hangt.

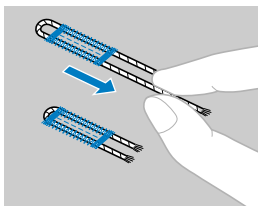

- 7 Trek de contourdraad met een handnaaiaald naar de achterkant van de stof en knoop hem vast.
- 8 Snijd met een tornmesje het middendeel van de contourdraad dat aan de bovenkant van het knoepsgat overblijft, af. Snijd alle uitstekende contourdraad weg.

Knopen aanzetten

U kunt knopen aannaaien op de naaimachine. U kunt knopen met twee gaten en knopen met vier gaten aanzetten.

- 1 Meet de afstand tussen de gaten.

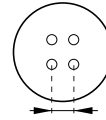

- 2 Zet de persvoethendel omhoog en schuif de transporteurstandhendel naar  .

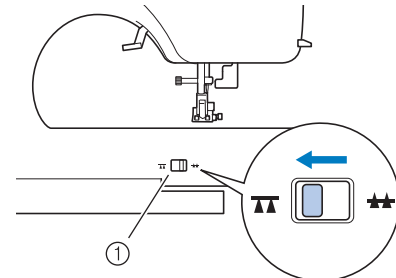

① Transporteurstandhendel

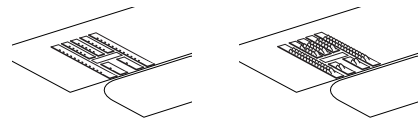

► De transporteur staat omlaag.

- 3 Bevestig persvoet "M".

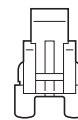

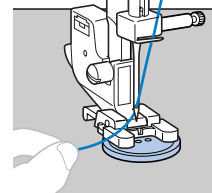

- 4 Plaats een knoop tussen de persvoet en de stof.

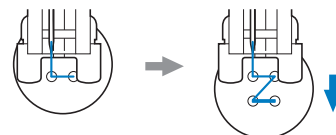

- Wanneer u knopen met vier gaten aanzet, naait u eerst de twee gaten het dichtst bij u. Schuif vervolgens de knoop zodanig dat de naald in de twee gaten gaat en naai deze op dezelfde manier.



- 5 Selecteer steek . (Bij modellen die niet zijn voorzien van steek , selecteert u steek .)
- 6 Pas de steekbreedte aan, zodat deze gelijk is aan de afstand tussen de gaten in de knoop.
- 7 Zet de steeklengte op de kortste instelling door op de steeklengtetoons te drukken.
- 8 Draai het handwiel naar u toe (tegen de klok in) om te controleren of de naald goed in de twee gaten van de knoop gaat. Stem de steekbreedte af op de afstand tussen de knoopsgaten.

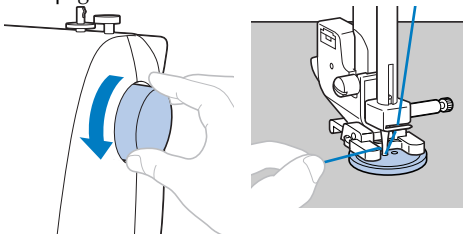

! VOORZICHTIG

- Let tijdens het naaien op dat de naald de knoop niet raakt, anders kan de naald verbuigen of breken.

- 9 Begin met naaien.
 - Naai ongeveer tien seconden op lage snelheid en druk op  (achteruit/verstevigingssteektoets) om verstevigingssteken te naaien.
- 10 Trek de bovendraad aan het uiteinde van de steken naar de achterkant van de stof en knoop hem vast aan de onderdraad. Knip met een schaarje de bovendraad en de onderdraad aan het begin van het stiksel af.

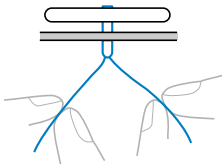

- 11 Wanneer u de knoop hebt aangezet, schuift u de transporteurstandhendel naar  en draait u het handwiel om de transporteur omhoog te zetten.
 - Normaliter zit de transporteurstandhendel op .

RITS INZETTEN

Met de ritsvoet kunt u verschillende soorten ritsen innaaien. U kunt deze voet gemakkelijk links of rechts van de naald plaatsen.

Steek	Patroon	Persvoet	Patroonnr.						
			100 steken model	80/90 steken model	60/70 steken model	50 steken model	40 steken model	30 steken model	20 steken model
Rechte steek (midden)		1	01	01	01	01	01	01	01

! VOORZICHTIG

- Schakel de machine uit voordat u de persvoet verwisselt. Anders kunt u letsel oplopen wanneer u per ongeluk het voetpedaal of  (start/stoptoets) indrukt en de machine begint te naaien.

- 1 Bevestig zigzagvoet "J".
- 2 Plaats de twee stukken stof met de voorkanten naar elkaar toe.
- 3 Naai basissteken tot het eind van de ritsopening en naai vervolgens achteruitsteken aan het eind van het stiksel.
 - Naai de ritsopening (waar de rits wordt geplaatst) met rijgsteken.

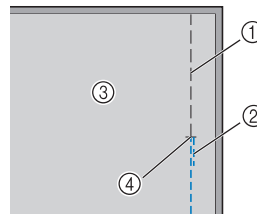

- 1 Rijgsteken naaien
- 2 Achteruit naaien
- 3 Achterkant van de stof
- 4 Eind van ritsopening

• Zie "Elementaire steken" op pagina 30.

- 4 Open de marge, pers deze aan de achterkant met een strijkbout. Lijn het midden van de rits uit met het stiksel en zet de rits met rijgsteken op zijn plaats.

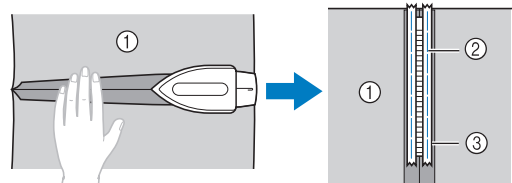

- 1 Achterkant van de stof
- 2 Rijgsteken naaien
- 3 Rits

- 5** Bevestig de persvoethouder aan de rechterkant van de pen op ritsvoet "I".

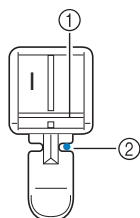

- ① Pen aan rechterkant
② Naaldpositie

- 6** Selecteer steek

⚠ VOORZICHTIG

- Alvorens te naaien draait u het handwiel met de hand om te controleren dat de naald de persvoet niet raakt. Als u een andere steek kiest, raakt de naald de persvoet en breekt de naald. Zo kunt u letsel oplopen.

- 7** Met de voorkant van de stof naar boven naait u verder, met de rits aan de rechterkant van de persvoet.

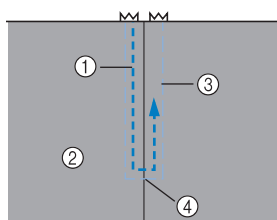

- ① Steken
② Voorkant van de stof
③ Rijgsteek naaien
④ Eind van ritsopening

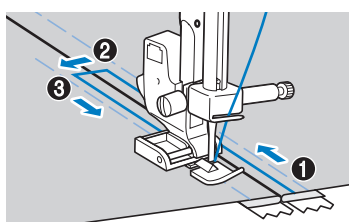

Naai de steken in de volgorde van ① naar ③.

⚠ VOORZICHTIG

- Zorg dat de naald de rits niet raakt tijdens het naaien. Als de naald de rits raakt, kan de naald breken en kunt u letsel oplopen.

🔔 Memo

- Als de persvoet de schuif van de rits raakt, laat u de naald in de stof een zet u de persvoet omhoog. Verplaats de schuif zodat deze de persvoet niet raakt, zet de persvoet omlaag en ga verder met naaien.
- Als u wilt naaien met de rits aan de linkerkant van de persvoet, bevestig dan in stap 5 de persvoethouder aan de linkerkant van de pen op ritsvoet "I".

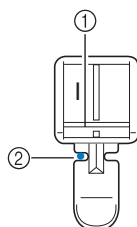

- ① Linkerkant van pen
② Naaldpositie

- 8** Wanneer u klaar bent met naaien verwijdert u de rijgsteek.

STRETCHSTOF NAAIEN EN ELASTIEK INZETTEN

U kunt stretchstof naaien en elastiek bevestigen.

Steek	Patroon	Persvoet	Patroonnr.							
			100 steken model	80/90 steken model	60/70 steken model	50 steken model	40 steken model	30 steken model	20 steken model	
Stretchsteek		J	03	03	03	03	03	03	03	
3-punts zigzagsteek		J	05	05	05	05	05	05	05	
Steek om elastiek te bevestigen		J	21	21	-	-	-	-	-	

⚠ VOORZICHTIG

- Schakel de machine uit voordat u de persvoet verwisselt. Anders kunt u letsel oplopen wanneer u per ongeluk het voetpedaal of (start/stoptoets) indrukt en de machine begint te naaien.

Neem de betreffende voorzorgsmaatregelen in acht wanneer u de volgende naaiwerkzaamheden verricht.

Stretchstof naaien

- 1 Bevestig zigzagvoet "J".
- 2 Selecteer steek .
- 3 Rek de stof niet uit tijdens het naaien.

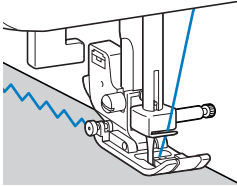

Elastiek bevestigen

Wanneer u een elastiek rond de manchet of het middel van een kledingstuk aanbrengt, moet u uitgaan van de afmetingen van het uitgerekte elastiek. Gebruik dus een elastiek met de juiste lengte.

- 1 Speld het elastiek aan de achterkant van de stof. Speld het elastiek op enkele punten tegen de stof, zodat het gelijkmatig verdeeld is over de stof.

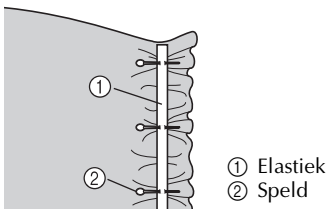

- 2 Bevestig zigzagvoet "J".
- 3 Selecteer een steek.
- 4 Naai het elastiek aan de stof, terwijl u het zo uitrekt dat het even lang is als de stof. Trek de stof met uw linkerhand achter de persvoet en trek de stof met uw rechterhand bij de speld die zich het dichtst bij de voorkant van de persvoet bevindt.

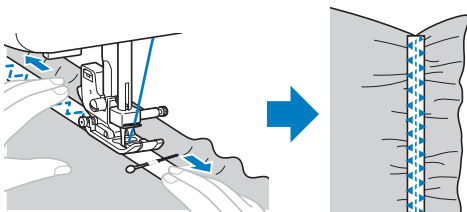













⚠ VOORZICHTIG

- Zorg dat de naald tijdens het naaien geen spelden raakt, anders kan de naald verbuigen of breken.

APPLICATIES, PATCHWORK EN QUILTS NAAIEN

Hieronder wordt beschreven welke steken u kunt gebruiken voor het naaien van applicaties, patchwork en quilts.

Steek	Patroon	Persvoet	Patroonnr.							
			100 steken model	80/90 steken model	60/70 steken model	50 steken model	40 steken model	30 steken model	20 steken model	
Zigzagsteek		J	04	04	04	04	04	04	04	
Zigzagsteek (voor quilten)		J	46	46	40	-	-	-	-	
Applicatiesteek		J	12	12	11	11	11	11	11	
Applicatiesteek (voor quilten)		J	47	47	41	-	-	-	-	
		J	48	48	42	-	-	-	-	
Rechte patchworksteek		J	43	43	37	-	-	-	-	
		J	44	44	38	-	-	-	-	
Verbindingssteek		J	15	15	14	14	14	14	-	
		J	16	16	15	15	15	15	14	
		J	17	17	16	16	16	16	-	
Quiltsteek met handgemaakt uiterlijk		J	45	45	39	35	31	-	-	
Quilten stippelsteek		J	49	49	43	-	-	-	-	

⚠ VOORZICHTIG

- Schakel de machine uit voordat u de persvoet verwisselt. Anders kunt u letsel oplopen wanneer u per ongeluk het voetpedaal of  (start/stoptoets) indrukt en de machine begint te naaien.

Applicaties

U kunt een applicatie maken door een ander stuk stof uit te knippen en als decoratie te gebruiken.

- 1 Rijg het uitgeknipte ontwerp op de stof.

⚠ VOORZICHTIG

- Wanneer u lijm gebruikt om een uitgeknipt ontwerp op zijn plaats te houden op de stof, breng dan geen lijm aan op stukken die worden genaaid met de machine. Wanneer lijm blijft plakken aan de naald of de grijper, kan de machine beschadigd raken.

- 2 Bevestig zigzagvoet "J".
- 3 Selecteer steek .
- 4 Naai langs de rand van de stof, terwijl de naald rechts net naast de rand van de stof valt.

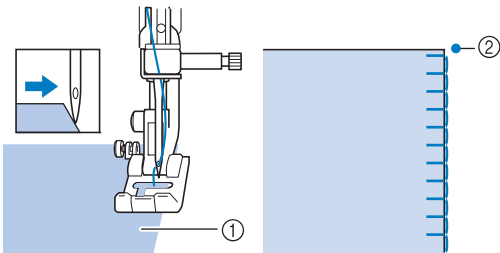

- 1 Applicatiestof
- 2 Naaldpositie

- 5 Verwijder zo nodig het rijgwerk.

🔔 Memo

- Naai rechte verstevigingssteken aan het begin en eind van de zigzagsteken.

⚠ VOORZICHTIG

- Pas op dat de naald geen speld raakt tijdens het naaien. De naald kan dan breken. Zo kunt u letsel oplopen.

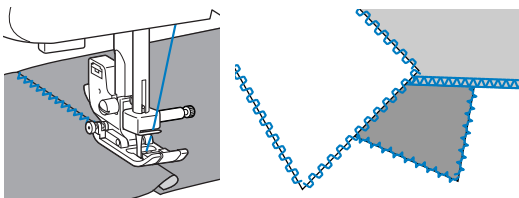

Patchwork (fantasie-quilt)

- 1 Vouw de rand van het bovenste stuk stof en plaats deze op het onderste stuk.
- 2 Naai de twee stukken stof aan elkaar, zodat het patroon beide stukken ompant.



Aan elkaar zetten

Twee stukken stof aan elkaar naaien heet "aan elkaar zetten". Knip de stukken stof met een marge van 6,5 mm (1/4 inch). Naai een rechte patchworksteek 6,5 mm (1/4 inch) van de linkerkant of de rechterkant van de persvoet.

- 1 Rijg of speld langs de marge van de stof die u aan elkaar wilt naaien.
- 2 Bevestig zigzagvoet "J".
- 3 Selecteer steek  of .
- 4 Naai met de rechterkant van de persvoet op één lijn met de rand van de stof.

- Als u een marge aan de rechterkant wilt
Leg de rechterkant van de persvoet op één lijn met de rand van de stof en naai met steek .

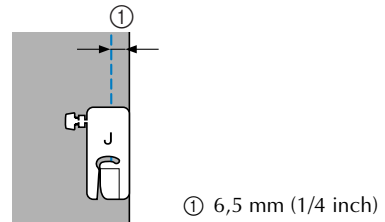

① 6,5 mm (1/4 inch)

- Wilt u een marge aan de linkerkant

Leg dan de linkerkant van de persvoet op één lijn met de rand van de stof en naai met steek .

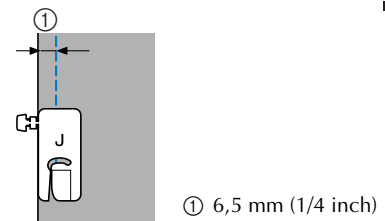

① 6,5 mm (1/4 inch)

🔔 Memo

- Wilt u de breedte van de marge (naaldstand) wijzigen, pas dan de steekbreedte aan. Meer bijzonderheden vindt u in "Naaldstand wijzigen" (pagina 30).

Quilten

Wattering aanbrengen tussen de boven- en onderlaag van stof heet "quilten". U kunt eenvoudig quilts naaien met de optionele boventransportvoet en de optionele quiltgeleider.

⚡ Opmerking

- Gebruik de boventransportvoet alleen voor rechte steken of zigzagsteken. Gebruik geen andere patronen. Met de boventransportvoet kunt u niet achteruit naaien.

- 1 Rijg de stof waarvan u een quilt wilt maken.
- 2 Verwijder de persvoet en de persvoethouder.
 - Meer bijzonderheden vindt u in "Persvoethouder verwijderen" (pagina 23).
- 3 Haak de verbindingsvork van de boventransportvoet aan de naaldklemschroef, zet de persvoethendel omlaag en bevestig de persvoet aan de persvoetstang met behulp van de persvoethouderschroef.

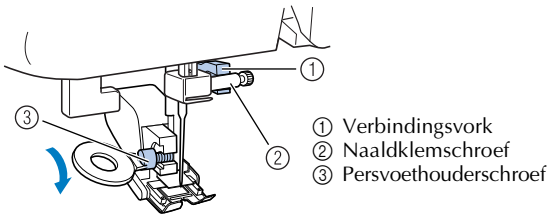

⚠ VOORZICHTIG

- Draai de schroef stevig aan met de schroevendraaier. Als de schroef los zit, raakt de naald mogelijk de persvoet, waardoor u letsel kunt oplopen.
- Draai het handwiel naar de voorkant van de machine om te controleren of de naald de persvoet niet raakt. Als de naald de persvoet raakt, kunt u letsel oplopen.

- 4 Selecteer steek .
- 5 Plaats aan elke kant van de persvoet een hand en leid de stof gelijkmatig tijdens het naaien.

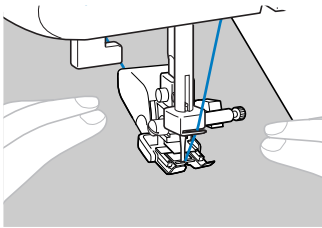

⚡ Opmerking

- Wanneer u naait met de boventransportvoet, kiest u een snelheid tussen langzaam en middelmatig.

■ Werken met de optionele quiltgeleider

Met de quiltgeleider naait u parallelle steken met even grote tussenruimte.

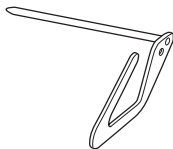

- 1 Steek de staaf van de quiltgeleider in het gat aan de achterkant van de boventransportvoet of persvoethouder.

- Boventransportvoet Persvoethouder

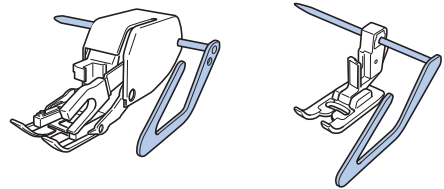

- 2 Stel de staaf van de quiltgeleider zo in dat de geleider op één lijn staat met de naad die u reeds hebt genaaid.

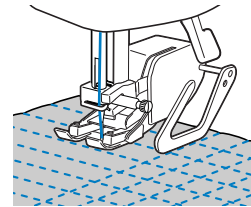

Fantasiequilts naaien

Bij het naaien van fantasiequilts kunt u de transporteur omlaag zetten (met de transporteurstandhendel), zodat u de stof vrij in elke richting kunt bewegen. U hebt de optionele quiltvoet nodig om fantasiequilts te naaien.

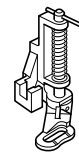

- 1 Verwijder de persvoet en de persvoethouder.

- Meer bijzonderheden vindt u in "Persvoethouder verwijderen" (pagina 23).

- 2 Houd de quiltvoet op één lijn met de linker onderkant van de persvoetstang.

De pen van de quiltvoet moet boven de naaldklemschroef zitten.

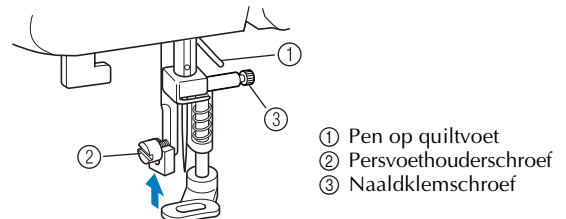

- 3** Houd de quiltvoet op zijn plaats met uw rechterhand en draai de persvoethouderschroef aan met de schijfvormige schroevendraaier in uw linkerhand.

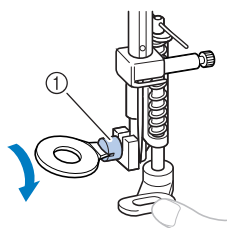

① Persvoethouderschroef

⚠ VOORZICHTIG

- Draai de schroef stevig vast met de schijfvormige schroevendraaier. Anders raakt de naald misschien de persvoet, waardoor de naald kan verbuigen of breken.

- 4** Schuif de transporteurstandhendel naar **▲▲**.

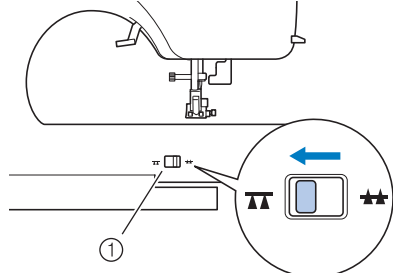

① Transporteurstandhendel

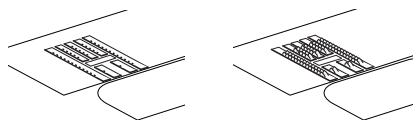

► De transporteur staat omlaag.

- 5** Zet de naaimachine aan en selecteer vervolgens een steek.

- 6** Houd de stof met beide handen strak en volg met de stof het patroon.

Aan het begin en het eind van het naaiwerk worden enkele verstevigingssteken genaaid.

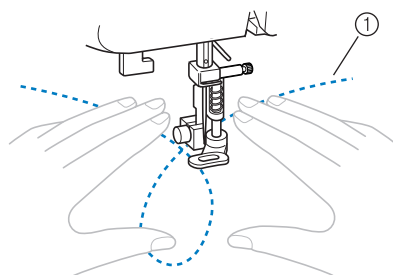

① Patroon

- 7** Wanneer u klaar bent met naaien, schuift u de transporteurstandhendel naar **▲▲** en draait u het handwiel om de transporteur omhoog te zetten.

- Normaliter zit de transporteurstandhendel op **▲▲**.

VERSTEVIINGSSTEKEN

Verstevig plekken waar spanning op komt te staan, zoals mouwgat, binnennaden en hoeken van zakken.

Steek	Patroon	Persvoet	Patroonnr.							
			100 steken model	80/90 steken model	60/70 steken model	50 steken model	40 steken model	30 steken model	20 steken model	
Drievoudige stretchsteek		J	02	02	02	02	02	02	02	
Trenssteek		A	42	42	36	34	30	24	19	

⚠ VOORZICHTIG

- Schakel de machine uit voordat u de persvoet verwisselt. Anders kunt u letsel oplopen wanneer u per ongeluk het voetpedaal of (start/stoptoets) indrukt en de machine begint te naaien.

Drievoudige stretchsteek

Met een drievoudige stretchsteek kunt u mouwgat en binnennaden verstevigen.

- 1** Bevestig zigzagvoet "J".

- 2** Selecteer steek

- 3** Begin met naaien.

- Meer bijzonderheden vindt u in "Beginnen met naaien" (pagina 25).

Trenzen naaien

Met trenzen kunt u plekken verstevigen waar spanning op komt te staan, zoals hoeken van zakken en openingen.

Hieronder wordt bij wijze van voorbeeld beschreven hoe u trenssteken naait op hoeken van zakken.

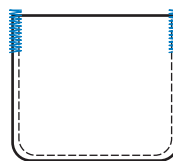

- 1 Bepaal hoe lang de trems moet worden.**
Zet de knoopgeleiderplaat op knoopsgatenvoet "A" op de gewenste lengte. (De afstand tussen de markeringen op de persvoetschaal is 5 mm (3/16 inch).)

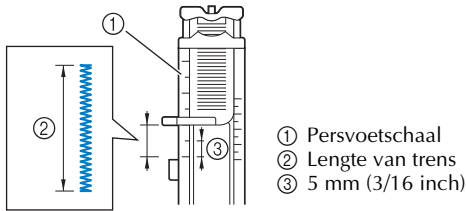

- U kunt een trems van maximaal 28 mm (1-1/8 inch) naaien.

- 2 Bevestig knoopsgatenvoet "A".**

- 3 Selecteer steek .**

- 4 Plaats de stof zo dat de opening van de zakken naar u toe ligt; zet vervolgens de persvoethendel omlaag, zodat de naald 2 mm (1/16 inch) voor de zakopening neerkomt.**

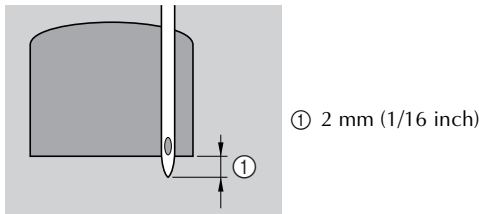

Leid de bovendraad omlaag door het gat in de persvoet.

- Duw niet tegen de voorkant van de persvoet wanneer deze omlaag staat, anders wordt de trems niet in het juiste formaat genaaid.

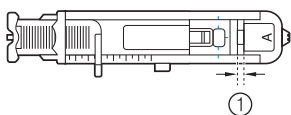
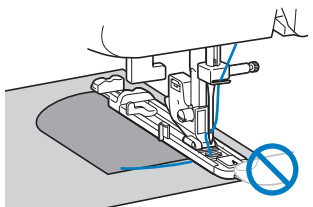

- ① Maak de tussenruimte niet kleiner.

- 5 Trek de knoopsgathendel zo ver mogelijk omlaag.**

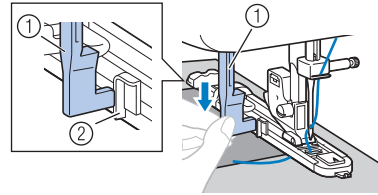

De knoopsgathendel bevindt zich achter het uitsteeksel op de knoopsgatenvoet.

- 6 Houd het uiteinde van de bovendraad losjes in uw linkerhand en begin met naaien.**

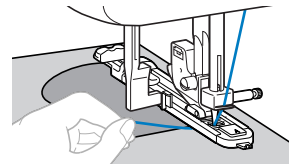

- ▶ Wanneer het naaien voltooid is, naait de machine automatisch verstevigingssteken en stopt dan.

- 7 Zet de naald en de persvoethendel omhoog, haal de stof weg en knip de draad af.**

- 8 Zet de knoopsgathendel omhoog in de oorspronkelijke stand.**

Memo

- Als de stof niet wordt doorgevoerd (bijvoorbeeld als deze te dik is), maakt u de steek langer. Meer bijzonderheden vindt u in "Een steek selecteren" (pagina 24).

DECORATIEF NAAIWERK

Met deze machine kunt u diverse decoratieve steken naaien.

Steek	Patroon	Persvoet	Patroonnr.							
			100 steken model	80/90 steken model	60/70 steken model	50 steken model	40 steken model	30 steken model	20 steken model	
Fagotsteek		J	19	19	17	17	17	17	15	
		J	20	20	18	18	18	18	-	

Steek	Patroon	Persvoet	Patroonnr.						
			100 steken model	80/90 steken model	60/70 steken model	50 steken model	40 steken model	30 steken model	20 steken model
Verbindingssteek		J	15	15	14	14	14	14	-
		J	16	16	15	15	15	15	14
		J	17	17	16	16	16	16	-
Schelprijgsteek		J	13	13	12	12	12	12	12
Smoksteek		J	18	18	-	-	-	-	-
Satijnen schelpsteek		N	14	14	13	13	13	13	13
Decoratieve steek		J	22	22	19	19	19	-	-
		J	23	23	20	20	20	-	-
		J	24	24	21	21	-	-	-
		N	25	25	22	22	21	-	-
		N	26	26	23	23	22	19	-
		N	27	27	24	24	23	20	-
		N	28	28	25	25	-	-	-
		N	29	29	26	26	24	-	-
		N	30	30	27	27	-	-	-
	Decoratieve steek		N	31	31	28	28	-	-
		N	32	32	-	-	-	-	-
		N	33	33	-	-	-	-	-

⚠ VOORZICHTIG

- Schakel de machine uit voordat u de persvoet verwisselt. Anders kunt u letsel oplopen wanneer u per ongeluk het voetpedaal of (start/stoptoets) indrukt en de machine begint te naaien.

Fagotsteken naaien

Stikken over een open naad heet “fagotsteken naaien”. Het wordt gebruikt op blouses en kinderkleding. Deze steek is decoratiever wanneer u dikkere draad gebruikt.

- 1 **Vouw met een strijkbout twee stukken stof langs de zoom.**
- 2 **Rijg de twee stukken stof op 4,0 mm (3/16 inch) afstand op dun papier of een vel wateroplosbare steunstof.**
 - Het naaien wordt gemakkelijker als u een lijn midden op het dunne papier of de wateroplosbare steunstof trekt.

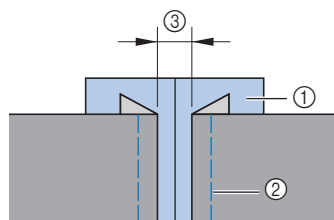

- ① Dun papier of in water oplosbare steunstof
- ② Rijgsteek naaien
- ③ 4 mm (3/16 inch)

- 3 **Bevestig zigzagvoet “J”.**
- 4 **Selecteer steek of .**
- 5 **Stel de steekbreedte in op 7,0 mm (1/4 inch).**
 - Meer bijzonderheden vindt u in “Een steek selecteren” (pagina 24).
- 6 **Zorg dat bij het naaien de persvoet op één lijn staat met het midden tussen de twee stukken stof.**

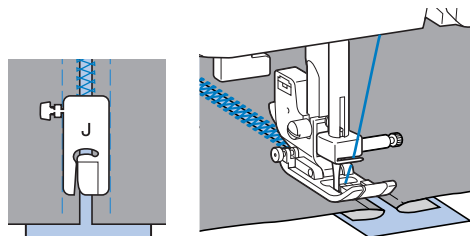

- 7 **Wanneer u klaar bent met naaien, verwijdert u het papier.**

Schelpsteken naaien

Een golvend, zich herhalend patroon in de vorm van schelpen. Dit motief wordt gebruikt op kragen van blouses of randen van zakdoeken.

- 1 Bevestig monogramvoet "N".
- 2 Selecteer steek .
- 3 Stik langs de rand van de stof, niet op de rand.

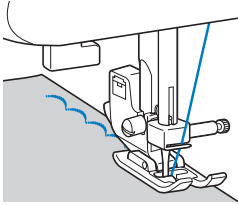

- U krijgt betere resultaten wanneer u eerst stijfjesel op de stof spuit en de stof perst met een hete strijkbout.

- 4 Snijd de stof af langs de steken.

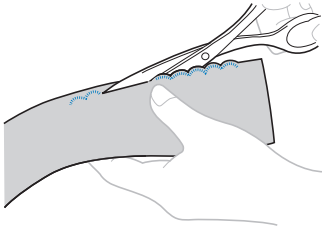

- Pas op dat u de steken niet doorsnijdt.

Smokwerk

De decoratieve steek die u verkrijgt door te stikken of borduren over plooiën, heet "smoksteek". Hiermee verfraait u de voorkant van blouses of manchetten. De smoksteek geeft de stof meer veerkracht en elasticiteit.

- 1 Bevestig zigzagvoet "J".
- 2 Selecteer de rechte steek, stel de steeklengte in op 4,0 mm (3/16 inch) en verlaag de draadspanning.
 - Meer bijzonderheden vindt u in "Een steek selecteren" (pagina 24) en "Draadspanning" (pagina 26).

- 3 Naai parallelle steken op 10 mm afstand (3/8 inch).

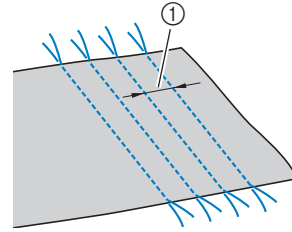



① 10 mm (3/8 inch)

- Naai geen achteruit/versterkingssteken en knip de draad niet af.

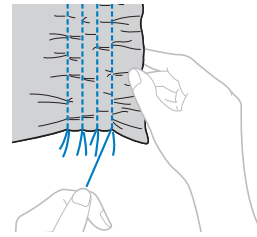
- 4 Trek de onderdraden aan om plooiën te maken. Strijk de plooiën met een strijkbout.



- 5 Selecteer steek  of .

- 6 Stik tussen de rechte steken.

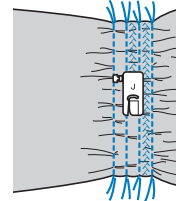

- 7 Trek de draad van de rechte steken uit.

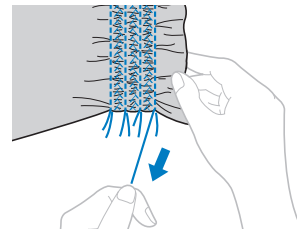

Schelprijgsteken naaien

Hiermee krijgt u plooiën in de vorm van schelpen. Hiermee verfraait u beleg, de voorkant van blouses of manchetten van dunne stof.

- 1** Vouw de stof diagonaal.

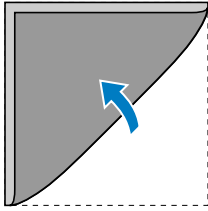

- 2** Bevestig zigzagvoet "J".

- 3** Selecteer steek  en vergroot de draadspanning.

- Meer bijzonderheden vindt u in "Een steek selecteren" (pagina 24).

- 4** Zorg tijdens het naaien dat de naald net naast de rand van de stof neerkomt.

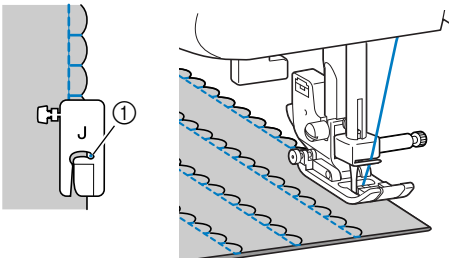

① Naaldpositie

- 5** Vouw de stof uit en strijk de plooijs met een strijkbout naar één kant.

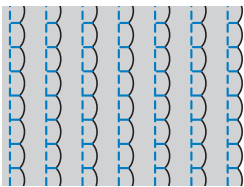





Verbindingssteken naaien

U kunt decoratieve brugsteken naaien over de marge van aan elkaar genaaide stoffen. Hiermee kunt u een fantasiequilt maken.

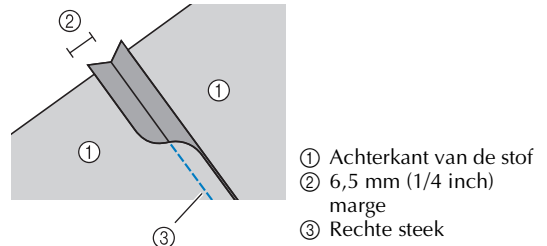
- 1** Bevestig zigzagvoet "J".

- 2** Naai de voorkanten van de twee stukken stof aan elkaar en open vervolgens de marge.



- 3** Selecteer steek ,  of .

- 4** Draai de stof zodat de voorkant boven komt en naai over de naad met het midden van de persvoet op één lijn met de naad.

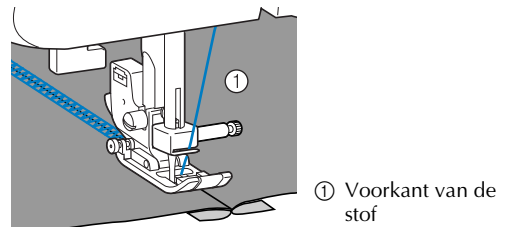

Erfstukwerk

Wanneer u naait met de platte naald, worden de naaldgaten groter, zodat een kantachtig effect ontstaat. Hiermee kunt u zomen en tafelkleden van dunne of middelmatig dikke stof en eenvoudig geweven stof verfraaien.

⚠ VOORZICHTIG

- U kunt de naaldinrijger niet gebruiken met de platte naald; de naaimachine zou anders beschadigd kunnen raken. Leid de draad met de hand vanaf de voorkant door het oog van de naald. Meer bijzonderheden vindt u in "Bovendraad inrijgen" (pagina 15).

- 1** Installeer de platte naald.

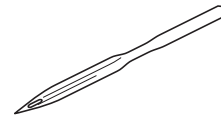

- Gebruik een 130/705H 100/16 platte naald.
- Meer bijzonderheden over het installeren van een naald vindt u in "Naald vervangen" (pagina 20).

- 2** Bevestig monogramvoet "N".

- 3** Selecteer steek , , , , , ,  of .

⚠ VOORZICHTIG

- Selecteer een steekbreedte van 6,0 mm (15/64 inch) of minder, anders kan de naald verbuigen of breken.
- Nadat u de steekbreedte hebt aangepast, draait u het handwiel langzaam naar u toe (tegen de klok in) om te controleren of de naald de persvoet niet raakt. Als de naald de persvoet raakt, kan de naald verbuigen of breken.

4 Begin met naaien.

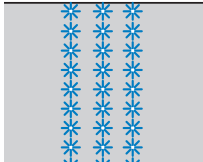

LETTERS NAAIEN (voor modellen die zijn uitgerust met lettersteken)

Volgens onderstaande procedure kunt u 55 letters naaien.

Letters selecteren

- Een letter selecteren
[Voorbeeld] Steek "C" (nr. 03) selecteren.

- 1 Zet de naaimachine aan.
- 2 Druk op de toets voor lettersteken en controleer of de letterstekenindicator gaat branden.

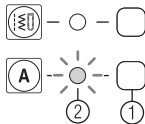

- ① Toets voor lettersteken
- ② Letterstekenindicator

🔔 Memo

- Als u een letter selecteert, controleer dan of er geen letters zijn opgeslagen in het geheugen.



- ① Deze indicator geeft aan dat er geen letter is opgeslagen.

Als er letters zijn opgeslagen, verwijdert u die. Meer bijzonderheden vindt u in "Letters verwijderen" (pagina 48).

- 3 Druk op (steekselectietoetsen) om patroon nr. 03 te selecteren.

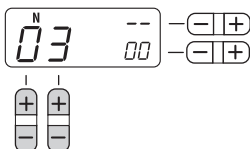

- Meer bijzonderheden vindt u in stap ③ van "Een steek selecteren" (pagina 24).

- 4 Druk op de "+" van (steekbreedtetoeets) om de geselecteerde letter in te voeren.

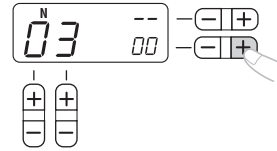

- Op de LCD verschijnt onderstaand scherm.



- ① Geselecteerd patroonnummer
- ② De positie van het geselecteerde patroonnummer
- ③ Totaal aantal ingevoerde letters

- 5 Installeer de persvoet die is aangegeven op het LCD-scherm.



- ① Te gebruiken persvoet

 - Meer bijzonderheden vindt u in "De persvoet vervangen" (pagina 22).

- 6 Als u alleen deze ene letter wilt naaien, begin dan te naaien.
Als u een reeks letters wilt naaien, ga dan naar stap 1 op "Letters combineren" (pagina 46).

- Meer bijzonderheden over het naaien van letters vindt u in "De lettersteken naaien" (pagina 48).

- Letters combineren
U kunt gemakkelijk namen, berichten en dergelijke naaien door lettersteken te combineren. U kunt maximaal 35 letters combineren.

[Voorbeeld] Steken van "COME" selecteren.
(Nr. 03)+(Nr. 15)+(Nr. 13)+(Nr. 05)

- 1 Volg stap 1 t/m 5 in "Een letter selecteren" (pagina 46) om de eerste letter "C" (nr. 03) te selecteren.

- 2 Druk op (steekselectietoets) om de volgende letter "O" (nr. 15) in te voeren.

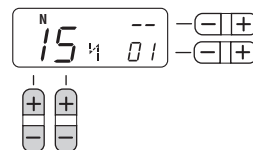

- 3** Druk op de "+" van  (steekbreedtetoets) om de geselecteerde letter in te voeren.

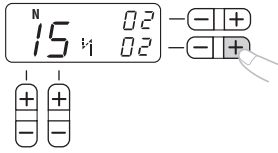

- 4** Herhaal stap **2** en **3** om "M" (nr. 13) en "E" (nr. 05) toe te voegen.

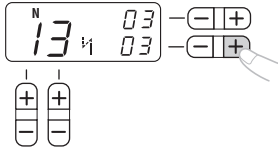

Memo

- Om een spatie in te voeren selecteert u "_" (nr. 30).

- 5** Als u klaar bent met het combineren van letters, controleert u de ingevoerde letters en de volgorde.

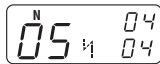

- Meer bijzonderheden over het controleren van letters vindt u in "Letters controleren" (pagina 48).



Memo

- Een nieuwe letter kunt u alleen toevoegen achter de laatste letter. U kunt een nieuwe letter niet invoeren tussen letters of voor de eerste.

- 6** Nadat u de ingevoerde letters hebt gecontroleerd, begint u te naaien.

- Meer bijzonderheden over het naaien van letters vindt u in "De lettersteken naaien" (pagina 48).



Memo

- De combinatie van letters blijft opgeslagen in het geheugen als u de machine uitzet.

■ Letters toevoegen na het naaien

Nadat u een combinatie van letters hebt genaaid, kunt u als volgt letters toevoegen.



Memo

- Wanneer u klaar bent met naaien, verschijnt het patroonnummer van de eerste letter in de huidige combinatie op het LCD-scherm.

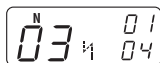

- 1** Druk op de naaistekentoets.

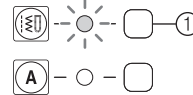

- ① Naaistekentoets

- 2** Druk op de toets voor lettersteken.

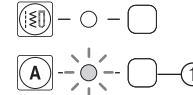

- ① Toets voor lettersteken

- 3** Voeg nieuwe letters toe volgens de procedure in "Letters combineren" (pagina 46).

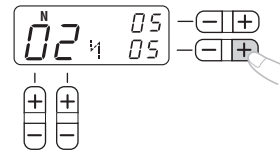

- Nieuwe letters worden toegevoegd na de laatste letter van de combinatie.

■ Een nieuwe combinatie van letters maken na het naaien



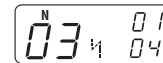

Memo

- Wanneer u klaar bent met naaien, verschijnt het patroonnummer van de eerste letter in de huidige combinatie op het LCD-scherm.

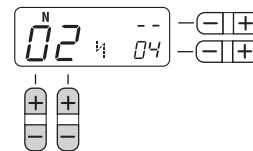

- 1** Selecteer de eerste letter van de nieuwe combinatie.



- 2** Druk op de "+" van  (steekbreedtetoets).

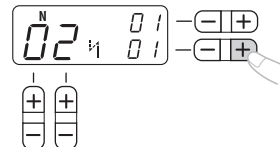

- De oude combinatie van letters wordt gewist uit het geheugen. Het patroonnummer dat op het LCD-scherm is weergegeven, wordt ingevoerd als de eerste letter van de nieuwe combinatie.

- 3** Voeg letters toe volgens de procedure in "Letters combineren" (pagina 46).

Letters controleren

U kunt de letters in een combinatie als volgt controleren.

- 1 Druk herhaaldelijk op de "+" of "-" van  (steekbreedtetoets).**
De letters die u hebt ingevoerd verschijnen één voor één op het LCD-scherm.
U kunt het patroonnummer en de positie van elke letter controleren.

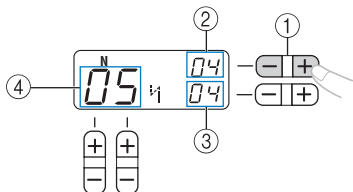

- 1 Steeklengtetoets
- 2 De positie van het geselecteerde patroonnummer
- 3 Het totaal aantal letters in de combinatie
- 4 Geselecteerd patroonnummer

Letters verwijderen

U kunt letters verwijderen uit de combinatie.

- 1 Druk op de "-" van  (steekbreedtetoets) om de laatste letter in de combinatie te verwijderen.**

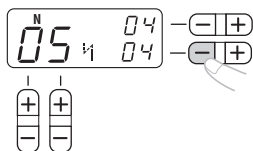

- De laatste letter wordt verwijderd.

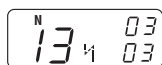

Memo

- Herhaal stap **1** om meer letters te verwijderen.
- U kunt alleen de laatste letter in een combinatie verwijderen.

De lettersteken naaien

Alle lettersteken worden genaaid met monogramvoet "N".

- 1 Selecteer een lettersteek.**
 - Meer bijzonderheden vindt u in "Letters selecteren" (pagina 46).

- 2 Bevestig monogramvoet "N".**

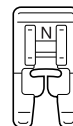

- Meer bijzonderheden vindt u in "De persvoet vervangen" (pagina 22).

- 3 Begin met naaien.**

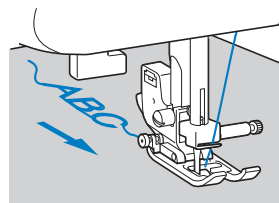

- De letter wordt genaaid in de richting van de pijl.

Memo

- Wanneer u letters naait, worden automatisch verstevigingssteken genaaid voor elke letter.
- Wanneer u naait, verschijnt op het LCD-scherm het patroonnummer dat wordt genaaid.

- 4 Wanneer u klaar bent met naaien, knipt u met de schaar overtollige draad af aan het begin van de steken en tussen de letters.**



STEKEN AANPASSEN (voor modellen die zijn uitgerust met lettersteken)

Soms is het naieresultaat van een steekpatroon teleurstellend, mogelijk door het type of de dikte van de stof, de gebruikte steunstof enz. Als het resultaat te wensen overlaat, naai dan proefsteken op dezelfde manier en pas het steekpatroon aan zoals hieronder aangegeven.

Memo

- Lettersteken "034" (nr. 31 + nr. 34+ nr. 35) worden gebruikt om aanpassingen te maken.

1 Bevestig monogramvoet "N".

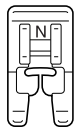

- Meer bijzonderheden vindt u in "De persvoet vervangen" (pagina 22).

2 Combineer lettersteken "034" (nr. 31 + nr. 34 + nr. 35).

- Meer bijzonderheden vindt u in "Letters combineren" (pagina 46).
- ▶ Wanneer u de combinatie hebt gemaakt, verschijnt het volgende op het LCD-scherm.

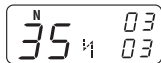

3 Naai de combinatie van letters en controleer het resultaat.

- Meer bijzonderheden vindt u in "De lettersteken naaien" (pagina 48).

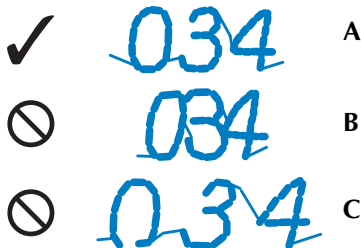

- A: Correct genaaid
(met de juiste spaties tussen letters)
- B: Te dicht op elkaar of vormeloos
(Geen ruimte tussen de letters.)
- C: Te veel uitgerekt
(Tussenruimte bij steek "0".)

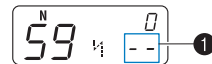

Als het patroon dat u hebt genaaid afwijkt van A, past u de steken als volgt aan.

4 Selecteer nr. 59 (om de aanpassingen te maken).



- ▶ Het LCD-scherm gaat in steekaanpassingsmodus. Het totaal aantal gecombineerde letters (1) verandert in "--".

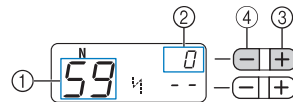

5 Pas de lettersteken aan door op (steeklengtetoe) te drukken.

- Druk op de "+" of de "-" van   (steeklengtetoe) om de steek breder of smaller te maken.



- ① Nr. om de aanpassingen te maken
- ② De steekaanpassing
- ③ Steken breder maken
- ④ Steken smaller maken

- Als de patroononderdelen te dicht op elkaar zitten (B)

Druk op de "+" van   (steeklengtetoe) om de steek breder te maken.

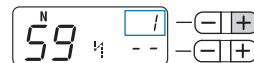

- Als het patroon is uitgerekt (Tussenruimte bij steek "0".) (C)

Druk op de "-" van   (steeklengtetoe) om de steek smaller te maken.

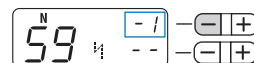

Memo

- U kunt de steekaanpassing instellen tussen -9 en 9.
- De instelling blijft opgeslagen in het geheugen als u de machine uitzet.

6 Naai de letters "034" opnieuw.

Memo

- U kunt naaien als u in de steekaanpassingsmodus bent.

Als het resultaat nog steeds niet goed is, past u de steek opnieuw aan. Pas de steek aan totdat het resultaat goed is.

7 Als u klaar bent met het naaien van het patroon, drukt u eenmaal op de naaistekentoe en vervolgens op de toets voor lettersteken.

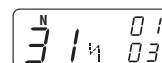

- ▶ Het scherm gaat terug naar normale letterstekenmodus.

4 APPENDIX

STEEKINSTELLINGEN

Onderstaande tabel geeft een overzicht van toepassingen en de steeklengte en steekbreedte van de diverse steken, waarbij wordt aangegeven of u de tweelingnaald al dan niet kunt gebruiken.

⚠ VOORZICHTIG

- Wanneer u de tweelingnaald gebruikt, selecteert u een steekbreedte van 5,0 mm (3/16 inch) of minder. Anders kan de naald breken of de machine beschadigd raken.
- Bevestig zigzagvoet "J" wanneer u de tweelingnaald gebruikt. Anders kan de naald breken of de machine beschadigd raken.

Naaisteken

Patroon	Persvoet	Patroonnr.										Steek/ Toepassing	Steekbreedte [mm (inch)]		Steeklengte [mm (inch)]		Tweelingnaald	Boventransportvoet	Achterruit (Acht.) Versteviging (Verst.) steken
		100 steken model	90 steken model	80 steken model	70 steken model	60 steken model	50 steken model	40 steken model	30 steken model	20 steken model	Automatisch Handmatig		Automatisch Handmatig	Ja (J)	Ja (J)				
	J	00	00	00	00	00	00	00	00	00	00	Rechte steek (links) Standaard naaiwerk, plooiën of gepaspelde naden naaien, enz.	0,0 (0) 0,0–7,0 (0–1/4)	2,5 (3/32) 0,2–5,0 (1/64–3/16)	Ja (J)	**	Ja (J)	Acht.	
	J	01	01	01	01	01	01	01	01	01	01	Rechte steek (midden) Ritsen inzetten, standaard naaiwerk, plooiën en gepaspelde naden naaien, enz.	3,5 (1/8) 0,0–7,0 (0–1/4)	2,5 (3/32) 0,2–5,0 (1/64–3/16)	Ja (J)	**	Ja (J)	Acht.	
	J	02	02	02	02	02	02	02	02	02	02	Drievoudige stretchsteek Mouwen aanzetten, binnennaden naaien, stretchstoffen naaien en decoratief naaiwerk	0,0 (0) 0,0–7,0 (0–1/4)	2,5 (3/32) 1,5–4,0 (1/16–3/16)	Ja (J)	**	Nee	Verst.	
	J	03	03	03	03	03	03	03	03	03	03	Stretchsteek Stretchstof naaien en deco- ratief naaiwerk	1,0 (1/16) 1,0–3,0 (1/16–1/8)	2,5 (3/32) 1,0–4,0 (1/16–3/16)	Ja (J)	Nee	Verst.		
	J	04	04	04	04	04	04	04	04	04	04	Zigzagsteek Overhandse steken naaien en applicaties bevestigen	3,5 (1/8) 0,0–7,0 (0–1/4)	1,4 (1/16) 0,0–4,0 (0–3/16)	Ja (J)	**	Ja (J)	Acht.	
	J	05	05	05	05	05	05	05	05	05	05	3-punts zigzagsteek Overhandse steken naaien op middelmatig dikke stof of stretchstof, elastiek bevestigen, stoppen, enz.	5,0 (3/16) 1,5–7,0 (1/16–1/4)	1,0 (1/16) 0,2–4,0 (1/64–3/16)	Ja (J)	**	Nee	Verst.	
	G	06	06	06	06	06	06	06	06	06	06	Overhandse steek Overhandse steken naaien op dunne of middelmatig dikke stof	3,5 (1/8) 2,5–5,0 (3/32–3/16)	2,0 (1/16) 1,0–4,0 (1/16–3/16)	Nee	Nee	Verst.		
	G	07	07	07	07	07	07	07	07	07	07	Overhandse steek Overhandse steken naaien op dikke stof	5,0 (3/16) 2,5–5,0 (3/32–3/16)	2,5 (3/32) 1,0–4,0 (1/16–3/16)	Nee	Nee	Verst.		
	J	08	08	08	08	08	08	08	08	08	08	Overhandse steek Overhandse steken naaien op stretchstof	5,0 (3/16) 0,0–7,0 (0–1/4)	2,5 (3/32) 0,5–4,0 (1/32–3/16)	Ja (J)	**	Nee	Verst.	
	J	09	09	09	-	-	-	-	-	-	-	Overhandse steek Overhandse steken naaien op stretchstof of dikke stof	5,0 (3/16) 0,0–7,0 (0–1/4)	2,5 (3/32) 0,5–4,0 (1/32–3/16)	Ja (J)	**	Nee	Verst.	

*Geen achteruitnaaien gebruiken.

**Selecteer een steekbreedte van 5,0 mm (3/16 inch) of minder.

Patroon	Persvoet	Patroonnr.										Steek/ Toepassing	Steekbreedte [mm (inch)]	Steeklengte [mm (inch)]	Tweeingmaald	Boventransportvoet	Achterruit (Acht.) Versteviging (Verst.) steken
		100 steken model	90 steken model	80 steken model	70 steken model	60 steken model	50 steken model	40 steken model	30 steken model	20 steken model	Automatisch Handmatig		Automatisch Handmatig				
	R	10	10	10	09	09	09	09	09	09	09	Blindzooomsteek Blindzomen naaien op middelmatig dikke stof	0 (0) -3 ← → 3	2,0 (1/16) 1,0-3,5 (1/16-1/8)	Nee	Nee	Verst.
	R	11	11	11	10	10	10	10	10	10	Blindzooomsteek Blindzomen naaien op stretchstof	0 (0) -3 ← → 3	2,0 (1/16) 1,0-3,5 (1/16-1/8)	Nee	Nee	Verst.	
	J	12	12	12	11	11	11	11	11	11	Applicatiesteek Applicatiewerk	3,5 (1/8) 2,5-7,0 (3/32-1/4)	2,5 (3/32) 1,6-4,0 (1/16-3/16)	** Ja ()	Nee	Verst.	
	J	13	13	13	12	12	12	12	12	12	Schelprijgsteek Schelprijgsteken naaien	4,0 (3/16) 0,0-7,0 (0-1/4)	2,5 (3/32) 0,2-4,0 (1/64-3/16)	** Ja ()	Nee	Verst.	
	N	14	14	14	13	13	13	13	13	13	Satijnen schelpsteek Schelpsteken naaien	5,0 (3/16) 2,5-7,0 (3/32-1/4)	0,5 (1/32) 0,1-1,0 (1/64-1/16)	** Ja ()	Nee	Verst.	
	J	15	15	15	14	14	14	14	14	-	Verbindingssteek Patchwork en decoratief naaiwerk	4,0 (3/16) 0,0-7,0 (0-1/4)	1,2 (1/16) 0,2-4,0 (1/64-3/16)	** Ja ()	Nee	Verst.	
	J	16	16	16	15	15	15	15	15	14	Verbindingssteek Patchwork, decoratief naaiwerk en overhands naaiwerk op beide stuk- ken stof, zoals bij tricot	5,0 (3/16) 2,5-7,0 (3/32-1/4)	2,5 (3/32) 1,0-4,0 (1/16-3/16)	** Ja ()	Nee	Verst.	
	J	17	17	17	16	16	16	16	16	-	Verbindingssteek Patchwork en decoratief naaiwerk	5,0 (3/16) 0,0-7,0 (0-1/4)	1,2 (1/16) 0,2-4,0 (1/64-3/16)	** Ja ()	Nee	Verst.	
	J	18	18	18	-	-	-	-	-	-	Smoksteek Smoksteken en decoratief naaiwerk	5,0 (3/16) 0,0-7,0 (0-1/4)	1,6 (1/16) 1,0-4,0 (1/16-3/16)	** Ja ()	Nee	Verst.	
	J	19	19	19	17	17	17	17	17	15	Fagotsteek Fagotsteken, smoksteken en decoratieve steken naaien	5,0 (3/16) 0,0-7,0 (0-1/4)	2,5 (3/32) 1,0-4,0 (1/16-3/16)	** Ja ()	Nee	Verst.	
	J	20	20	20	18	18	18	18	18	-	Fagotsteek Fagotsteken, smoksteken en decoratieve steken naaien	5,0 (3/16) 2,5-7,0 (3/32-1/4)	2,5 (3/32) 1,0-4,0 (1/16-3/16)	** Ja ()	Nee	Verst.	
	J	21	21	21	-	-	-	-	-	-	Steek om elastiek te bevestigen Elastiek bevestigen aan stretchstof	4,0 (3/16) 0,0-7,0 (0-1/4)	1,0 (1/16) 0,2-4,0 (1/64-3/16)	** Ja ()	Nee	Verst.	
	J	22	22	22	19	19	19	19	-	-	Decoratieve steek Decoratief naaiwerk	4,0 (3/16) 0,0-7,0 (0-1/4)	3,0 (1/8) 2,0-4,0 (1/16-3/16)	Nee	Nee	Verst.	
	J	23	23	23	20	20	20	20	-	-	Decoratieve steek Decoratief naaiwerk	4,0 (3/16) 0,0-7,0 (0-1/4)	2,5 (3/32) 1,0-4,0 (1/16-3/16)	** Ja ()	Nee	Verst.	
	J	24	24	24	21	21	21	-	-	-	Decoratieve steek Decoratief naaiwerk	5,5 (7/32) 0,0-7,0 (0-1/4)	1,6 (1/16) 1,0-4,0 (1/16-3/16)	** Ja ()	Nee	Verst.	
	N	25	25	25	22	22	22	21	-	-	Decoratieve steek Decoratief naaiwerk en elastiek aanbrengen	5,0 (3/16) 1,5-7,0 (1/64-1/4)	1,0 (1/16) 0,2-4,0 (1/64-3/16)	** Ja ()	Nee	Verst.	
	N	26	26	26	23	23	23	22	19	-	Decoratieve steek Kant, decoratieve zomen, erfstuknaaiwerk, enz.	3,5 (1/8) 1,5-7,0 (1/16-1/4)	2,5 (3/32) 1,6-4,0 (1/16-3/16)	Nee	Nee	Verst.	
	N	27	27	27	24	24	24	23	20	-	Decoratieve steek Decoratieve zomen, erfstuknaaiwerk, enz.	6,0 (15/64) 1,5-7,0 (1/16-1/4)	3,0 (1/8) 1,5-4,0 (1/16-3/16)	Nee	Nee	Verst.	

**Selecteer een steekbreedte van 5,0 mm (3/16 inch) of minder.



Patroon	Persvoet	Patroonnr.									Steek/ Toepassing	Steekbreedte [mm (inch)]	Steeklengte [mm (inch)]	Tweelingsnaald	Boventransportvoet	Achterruit (Acht.) Versteviging (Verst.) steken
		100 steken model	90 steken model	80 steken model	70 steken model	60 steken model	50 steken model	40 steken model	30 steken model	20 steken model		Automatisch Handmatig	Automatisch Handmatig			
	N	28	28	28	25	25	25	-	-	-	Decoratieve steek Decoratieve zomen op dunne, middelmatig dikke en eenvoudig geweven stof, erfstuknaaiwerk, enz.	5,0 (3/16) 1,5-7,0 (1/16-1/4)	3,5 (1/8) 1,5-4,0 (1/16-3/16)	Nee	Nee	Verst.
	N	29	29	29	26	26	26	24	-	-	Decoratieve steek Decoratieve zomen op dunne, middelmatig dikke en eenvoudig geweven stof, erfstuknaaiwerk, enz.	5,0 (3/16) 1,5-7,0 (1/16-1/4)	4,0 (3/16) 1,5-4,0 (1/16-3/16)	Nee	Nee	Verst.
	N	30	30	30	27	27	27	-	-	-	Decoratieve steek Decoratieve zomen op dunne, middelmatig dikke en eenvoudig geweven stof, erfstuknaaiwerk, enz.	5,0 (3/16) 1,5-7,0 (1/16-1/4)	2,5 (3/32) 1,5-4,0 (1/16-3/16)	Nee	Nee	Verst.
	N	31	31	31	28	28	28	-	-	-	Decoratieve steek Decoratieve zomen op dunne, middelmatig dikke en eenvoudig geweven stof, erfstuknaaiwerk, enz.	5,0 (3/16) 1,5-7,0 (1/16-1/4)	2,0 (1/16) 1,5-4,0 (1/16-3/16)	Nee	Nee	Verst.
	N	32	32	32	-	-	-	-	-	-	Decoratieve steek Decoratief naaiwerk, smoksteken, erfstuksteken enz.	6,0 (15/64) 1,5-7,0 (1/16-1/4)	1,6 (1/16) 1,0-4,0 (1/16-3/16)	Nee	Nee	Verst.
	N	33	33	33	-	-	-	-	-	-	Decoratieve steek Decoratief naaiwerk, smok- steken, erfstuksteken enz.	5,0 (3/16) 1,5-7,0 (1/16-1/4)	1,6 (1/16) 1,0-4,0 (1/16-3/16)	Nee	Nee	Verst.
	A	34	34	34	29	29	29	25	21	16	Knoopsgatsteek Horizontale knoopsgaten op dunne en middelmatig dikke stof	5,0 (3/16) 3,0-5,0 (1/8-3/16)	0,5 (1/32) 0,2-1,0 (1/64-1/16)	Nee	Nee	*** Autom. verst.
	A	35	35	35	30	30	30	26	22	17	Knoopsgatsteek Verstevigde knoopsgaten voor stof met een onderlaag	5,0 (3/16) 3,0-5,0 (1/8-3/16)	0,5 (1/32) 0,2-1,0 (1/64-1/16)	Nee	Nee	*** Autom. verst.
	A	36	36	36	31	31	31	27	-	-	Knoopsgatsteek Knoopsgaten voor stretchstof en gebreide stof	6,0 (15/64) 3,0-6,0 (1/8-15/64)	1,0 (1/16) 0,5-2,0 (1/32-1/16)	Nee	Nee	*** Autom. verst.
	A	37	37	37	32	32	32	28	-	-	Knoopsgatsteek Knoopsgaten voor stretchstof	6,0 (15/64) 3,0-6,0 (1/8-15/64)	1,5 (1/16) 1,0-3,0 (1/16-1/8)	Nee	Nee	*** Autom. verst.
	A	38	38	38	-	-	-	-	-	-	Knoopsgatsteek Paspelknoopsgat	5,0 (3/16) 0,0-6,0 (0-15/64)	2,0 (1/16) 0,2-4,0 (1/64-3/16)	Nee	Nee	*** Autom. verst.
	A	39	39	39	33	33	33	29	23	18	Knoopsgatsteek Lingerieknoopsgaten voor dikke of bontachtige stof	7,0 (1/4) 3,0-7,0 (1/8-1/4)	0,5 (1/32) 0,3-1,0 (1/64-1/16)	Nee	Nee	*** Autom. verst.
	A	40	40	40	34	34	-	-	-	-	Knoopsgatsteek Lingerieknoopsgaten voor middelmatig dikke en dikke stof	7,0 (1/4) 3,0-7,0 (1/8-1/4)	0,5 (1/32) 0,3-1,0 (1/64-1/16)	Nee	Nee	*** Autom. verst.
	A	41	41	41	35	35	-	-	-	-	Knoopsgatsteek Lingerieknoopsgaten voor dikke of bontachtige stof	7,0 (1/4) 3,0-7,0 (1/8-1/4)	0,5 (1/32) 0,3-1,0 (1/64-1/16)	Nee	Nee	*** Autom. verst.
	A	42	42	42	36	36	34	30	24	19	Trenssteek Versteviging van openin- gen en plekken waar de naad gemakkelijk loslaat	2,0 (1/16) 1,0-3,0 (1/16-1/8)	0,4 (1/64) 0,3-1,0 (1/64-1/16)	Nee	Nee	*** Autom. verst.
	J	43	43	43	37	37	-	-	-	-	Rechte patchworksteek Rechte patchworksteken naaien (met een marge van 6,5 mm vanaf de rechter- rand van de persvoet)	5,5 (7/32) 0,0-7,0 (0-1/4)	2,0 (1/16) 0,2-5,0 (1/64-3/16)	Nee	Ja	Verst.
	J	44	44	44	38	38	-	-	-	-	Rechte patchworksteek Rechte patchworksteken naaien (met een marge van 6,5 mm vanaf de linkerrand van de persvoet)	1,5 (1/16) 0,0-7,0 (0-1/4)	2,0 (1/16) 0,2-5,0 (1/64-3/16)	Nee	Ja	Verst.

***Auto verst.: Automatische versteviging

Patroon	Persvoet	Patroonnr.										Steek/ Toepassing	Steekbreedte [mm (inch)]	Steeklengte [mm (inch)]	Tweeingmaald	Boventransportvoet	Achteruit (Acht.) Versteviging (Verst.) steken
		100 steken model	90 steken model	80 steken model	70 steken model	60 steken model	50 steken model	40 steken model	30 steken model	20 steken model	Automatisch Handmatig		Automatisch Handmatig				
	J	45	45	45	39	39	35	31	-	-	Quiltsteek met handgemaakt uiterlijk Quilten met rechte steek met handgemaakt uiterlijk	0,0 (0) 0,0-7,0 (0-1/4)	2,5 (3/32) 1,0-4,0 (1/16-3/16)	Nee	Nee	Verst.	
	J	46	46	46	40	40	-	-	-	-	Zigzagsteek (voor quilten) Applicatiequilts, fantasiequilts, satijnsteken, knopen aanzetten	3,5 (1/8) 0,0-7,0 (0-1/4)	1,4 (1/16) 0,0-4,0 (0-3/16)	Nee	Ja	Verst.	
	J	47	47	47	41	41	-	-	-	-	Applicatiesteek (voor quilten) Applicaties en band aanbrengen	1,5 (1/16) 0,5-3,5 (1/32-1/8)	1,8 (1/16) 1,0-4,0 (1/16-3/16)	Nee	Nee	Verst.	
	J	48	48	48	42	42	-	-	-	-	Applicatiesteek (voor quilten) Applicaties en band aanbrengen	1,5 (1/16) 0,5-3,5 (1/32-1/8)	1,8 (1/16) 1,0-4,0 (1/16-3/16)	Nee	Nee	Verst.	
	J	49	49	49	43	43	-	-	-	-	Quilten stippelsteken Stippelsteek voor de quiltachtergrond	7,0 (1/4) 1,0-7,0 (1/16-1/4)	1,6 (1/16) 1,0-4,0 (1/16-3/16)	Nee	Nee	Verst.	
	N	50	50	50	-	-	-	-	-	-	Decoratieve steek Voor decoratie, enz.	3,0 (1/8) 0,0-7,0 (0-1/4)	1,0 (1/16) 0,2-4,0 (1/64-3/16)	Nee	Nee	Verst.	
	N	51	-	-	-	-	-	-	-	-	Decoratieve steek Voor decoratie, enz.	5,0 (3/16) 0,0-7,0 (0-1/4)	2,0 (1/16) 0,2-4,0 (1/64-3/16)	Nee	Nee	Verst.	
	N	52	-	-	-	-	-	-	-	-	Decoratieve steek Voor decoratie, enz.	4,0 (3/16) 0,0-7,0 (0-1/4)	1,6 (1/16) 0,2-4,0 (1/64-3/16)	Nee	Nee	Verst.	
	N	53	51	-	-	-	-	-	-	-	Decoratieve steek Voor decoratie, enz.	5,0 (3/16) 0,0-7,0 (0-1/4)	2,5 (3/32) 0,2-4,0 (1/64-3/16)	Nee	Nee	Verst.	
	N	54	52	51	-	-	-	-	-	-	Decoratieve steek Voor decoratie, enz.	7,0 (1/4) 0,0-7,0 (0-1/4)	2,5 (3/32) 0,2-4,0 (1/64-3/16)	Nee	Nee	Verst.	
	N	55	53	52	44	44	36	32	25	-	Decoratieve steek Voor decoratie, enz.	7,0 (1/4) 0,0-7,0 (0-1/4)	2,5 (3/32) 0,2-4,0 (1/64-3/16)	Nee	Nee	Verst.	
	N	56	54	-	-	-	-	-	-	-	Decoratieve steek Voor decoratie, enz.	7,0 (1/4) 0,0-7,0 (0-1/4)	1,4 (1/16) 0,2-4,0 (1/64-3/16)	Nee	Nee	Verst.	
	N	57	55	-	-	-	-	-	-	-	Decoratieve steek Voor decoratie, enz.	7,0 (1/4) 0,0-7,0 (0-1/4)	2,5 (3/32) 0,2-4,0 (1/64-3/16)	Nee	Nee	Verst.	
	N	58	-	-	-	-	-	-	-	-	Decoratieve steek Voor decoratie, enz.	7,0 (1/4) 0,0-7,0 (0-1/4)	1,6 (1/16) 0,2-4,0 (1/64-3/16)	Nee	Nee	Verst.	
	N	59	56	53	45	45	37	33	-	-	Decoratieve steek Voor decoratie, enz.	7,0 (1/4) 0,0-7,0 (0-1/4)	2,0 (1/16) 0,2-4,0 (1/64-3/16)	Nee	Nee	Verst.	
	N	60	57	54	46	46	38	-	-	-	Decoratieve steek Voor decoratie, enz.	7,0 (1/4) 0,0-7,0 (0-1/4)	2,5 (3/32) 0,2-4,0 (1/64-3/16)	Nee	Nee	Verst.	
	N	61	-	-	-	-	-	-	-	-	Decoratieve steek Voor decoratie, enz.	7,0 (1/4) 0,0-7,0 (0-1/4)	2,5 (3/32) 0,2-4,0 (1/64-3/16)	Nee	Nee	Verst.	
	N	62	58	-	-	-	-	-	-	-	Decoratieve steek Voor decoratie, enz.	7,0 (1/4) 0,0-7,0 (0-1/4)	2,0 (1/16) 0,2-4,0 (1/64-3/16)	Nee	Nee	Verst.	

Patroon	Persvoet	Patroonnr.										Steek/ Toepassing	Steekbreedte [mm (inch)]	Steeklengte [mm (inch)]	Tweelingsnaald	Boventransportvoet	Achterruit (Acht.) Versteviging (Verst.) steken
		100 steken model	90 steken model	80 steken model	70 steken model	60 steken model	50 steken model	40 steken model	30 steken model	20 steken model	Automatisch Handmatig		Automatisch Handmatig				
	N	63	59	55	47	-	-	-	-	-	-	Decoratieve steek Voor decoratie, enz.	7,0 (1/4) 0,0-7,0 (0-1/4)	2,5 (3/32) 0,2-4,0 (1/64-3/16)	Nee	Nee	Verst.
	N	64	60	-	-	-	-	-	-	-	-	Decoratieve steek Voor decoratie, enz.	7,0 (1/4) 0,0-7,0 (0-1/4)	1,6 (1/16) 0,2-4,0 (1/64-3/16)	Nee	Nee	Verst.
	N	65	61	56	48	47	39	-	-	-	-	Decoratieve steek Voor decoratie, enz.	7,0 (1/4) 0,0-7,0 (0-1/4)	2,0 (1/16) 0,2-4,0 (1/64-3/16)	Nee	Nee	Verst.
	N	66	62	57	49	48	40	-	-	-	-	Decoratieve steek Voor decoratie, enz.	7,0 (1/4) 0,0-7,0 (0-1/4)	2,0 (1/16) 0,2-4,0 (1/64-3/16)	Nee	Nee	Verst.
	N	67	63	58	50	-	-	-	-	-	-	Decoratieve steek Voor decoratie, enz.	7,0 (1/4) 0,0-7,0 (0-1/4)	1,6 (1/16) 0,2-4,0 (1/64-3/16)	Nee	Nee	Verst.
	N	68	64	59	51	49	41	34	26	-	-	Decoratieve steek Voor decoratie, enz.	7,0 (1/4) 0,0-7,0 (0-1/4)	2,5 (3/32) 0,2-4,0 (1/64-3/16)	Nee	Nee	Verst.
	N	69	65	60	52	-	-	-	-	-	-	Decoratieve steek Voor decoratie, enz.	7,0 (1/4) 0,0-7,0 (0-1/4)	2,0 (1/16) 0,2-4,0 (1/64-3/16)	Nee	Nee	Verst.
	N	70	66	61	53	-	-	-	-	-	-	Decoratieve steek Voor decoratie, enz.	5,0 (3/16) 0,0-7,0 (0-1/4)	2,0 (1/16) 0,2-4,0 (1/64-3/16)	Nee	Nee	Verst.
	N	71	-	-	-	-	-	-	-	-	-	Decoratieve steek Voor decoratie, enz.	7,0 (1/4) 0,0-7,0 (0-1/4)	1,6 (1/16) 0,2-4,0 (1/64-3/16)	Nee	Nee	Verst.
	N	72	67	62	-	-	-	-	-	-	-	Decoratieve steek Voor decoratie, enz.	7,0 (1/4) 0,0-7,0 (0-1/4)	2,0 (1/16) 0,2-4,0 (1/64-3/16)	Nee	Nee	Verst.
	N	73	68	-	-	-	-	-	-	-	-	Decoratieve steek Voor decoratie, enz.	7,0 (1/4) 0,0-7,0 (0-1/4)	2,0 (1/16) 0,2-4,0 (1/64-3/16)	Nee	Nee	Verst.
	N	74	69	63	54	-	-	-	-	-	-	Decoratieve steek Voor decoratie, enz.	7,0 (1/4) 0,0-7,0 (0-1/4)	2,5 (3/32) 0,2-4,0 (1/64-3/16)	Nee	Nee	Verst.
	N	75	70	64	55	50	-	-	-	-	-	Decoratieve steek Voor decoratie, enz.	7,0 (1/4) 0,0-7,0 (0-1/4)	1,6 (1/16) 0,2-4,0 (1/64-3/16)	Nee	Nee	Verst.
	N	76	71	65	56	51	-	-	-	-	-	Decoratieve steek Voor decoratie, enz.	7,0 (1/4) 0,0-7,0 (0-1/4)	1,4 (1/16) 0,2-4,0 (1/64-3/16)	Nee	Nee	Verst.
	N	77	72	66	-	-	-	-	-	-	-	Satijn-steken Voor decoratie, enz.	7,0 (1/4) 0,0-7,0 (0-1/4)	0,4 (1/64) 0,1-1,0 (1/64-1/16)	** Ja (J)	Nee	Verst.
	N	78	73	67	58	-	-	-	-	-	-	Satijn-steken Voor decoratie, enz.	7,0 (1/4) 0,0-7,0 (0-1/4)	0,4 (1/64) 0,1-1,0 (1/64-1/16)	** Ja (J)	Nee	Verst.
	N	79	74	-	-	-	-	-	-	-	-	Satijn-steken Voor decoratie, enz.	7,0 (1/4) 0,0-7,0 (0-1/4)	0,4 (1/64) 0,1-1,0 (1/64-1/16)	** Ja (J)	Nee	Verst.

**Selecteer een steekbreedte van 5,0 mm (3/16 inch) of minder.

Patroon	Persvoet	Patroonnr.										Steek/ Toepassing	Steekbreedte [mm (inch)]		Tweelingsnaald	Boventransportvoet	Achterruit (Acht.) Versteviging (Verst.) steken
		100 steken model	90 steken model	80 steken model	70 steken model	60 steken model	50 steken model	40 steken model	30 steken model	20 steken model	Automatisch Handmatig		Automatisch Handmatig				
	N	80	75	68	59	53	43	35	-	-	Satijn-steken Voor decoratie, enz.	7,0 (1/4) 0,0-7,0 (0-1/4)	0,4 (1/64) 0,1-1,0 (1/64-1/16)	** Ja (J)	Nee	Verst.	
	N	81	-	-	-	-	-	-	-	-	Satijn-steken Voor decoratie, enz.	7,0 (1/4) 0,0-7,0 (0-1/4)	0,4 (1/64) 0,1-1,0 (1/64-1/16)	** Ja (J)	Nee	Verst.	
	N	82	76	69	60	54	44	36	27	-	Satijn-steken Voor decoratie, enz.	7,0 (1/4) 0,0-7,0 (0-1/4)	0,4 (1/64) 0,1-1,0 (1/64-1/16)	** Ja (J)	Nee	Verst.	
	N	83	77	70	61	55	45	-	-	-	Satijn-steken Voor decoratie, enz.	7,0 (1/4) 0,0-7,0 (0-1/4)	0,4 (1/64) 0,1-1,0 (1/64-1/16)	** Ja (J)	Nee	Verst.	
	N	84	78	71	62	56	46	37	28	-	Satijn-steken Voor decoratie, enz.	7,0 (1/4) 0,0-7,0 (0-1/4)	0,4 (1/64) 0,1-1,0 (1/64-1/16)	** Ja (J)	Nee	Verst.	
	N	85	79	72	63	-	-	-	-	-	Satijn-steken Voor decoratie, enz.	7,0 (1/4) 0,0-7,0 (0-1/4)	0,4 (1/64) 0,1-1,0 (1/64-1/16)	** Ja (J)	Nee	Verst.	
	N	86	80	73	64	-	-	-	-	-	Satijn-steken Voor decoratie, enz.	7,0 (1/4) 0,0-7,0 (0-1/4)	0,4 (1/64) 0,1-1,0 (1/64-1/16)	** Ja (J)	Nee	Verst.	
	N	87	81	74	57	52	42	-	-	-	Satijn-steken Voor decoratie, enz.	7,0 (1/4) 0,0-7,0 (0-1/4)	0,4 (1/64) 0,1-1,0 (1/64-1/16)	** Ja (J)	Nee	Verst.	
	N	88	82	-	-	-	-	-	-	-	Satijn-steken Voor decoratie, enz.	7,0 (1/4) 0,0-7,0 (0-1/4)	0,4 (1/64) 0,1-1,0 (1/64-1/16)	** Ja (J)	Nee	Verst.	
	N	89	-	-	-	-	-	-	-	-	Satijn-steken Voor decoratie, enz.	7,0 (1/4) 0,0-7,0 (0-1/4)	0,4 (1/64) 0,1-1,0 (1/64-1/16)	** Ja (J)	Nee	Verst.	
	N	90	-	-	-	-	-	-	-	-	Satijn-steken Voor decoratie, enz.	7,0 (1/4) 0,0-7,0 (0-1/4)	0,4 (1/64) 0,1-1,0 (1/64-1/16)	** Ja (J)	Nee	Verst.	
	N	91	-	-	-	-	-	-	-	-	Satijn-steken Voor decoratie, enz.	7,0 (1/4) 0,0-7,0 (0-1/4)	0,4 (1/64) 0,1-1,0 (1/64-1/16)	** Ja (J)	Nee	Verst.	
	N	92	-	-	-	-	-	-	-	-	Satijn-steken Voor decoratie, enz.	7,0 (1/4) 0,0-7,0 (0-1/4)	0,4 (1/64) 0,1-1,0 (1/64-1/16)	** Ja (J)	Nee	Verst.	

**Selecteer een steekbreedte van 5,0 mm (3/16 inch) of minder.

Patroon	Persvoet	Patroonnr.										Steek/ Toepassing	Steekbreedte [mm (inch)]	Steeklengte [mm (inch)]	Tweelingsnaald	Boventransportvoet	Achterruit (Acht.) Versteviging (Verst.) steken
		100 steken model	90 steken model	80 steken model	70 steken model	60 steken model	50 steken model	40 steken model	30 steken model	20 steken model	Automatisch Handmatig		Automatisch Handmatig				
	N	93	83	-	-	-	-	-	-	-	-	Kruissteken Voor decoratie, enz.	6,0 (15/64) 0,0-7,0 (0-1/4)	1,4 (1/16) 0,2-4,0 (1/64-3/16)	Nee	Nee	Verst.
	N	94	84	75	65	-	-	-	-	-	-	Kruissteken Voor decoratie, enz.	7,0 (1/4) 0,0-7,0 (0-1/4)	1,6 (1/16) 0,2-4,0 (1/64-3/16)	Nee	Nee	Verst.
	N	95	85	76	67	57	47	38	29	-	-	Kruissteken Voor decoratie, enz.	6,0 (15/64) 0,0-7,0 (0-1/4)	2,5 (3/32) 0,2-4,0 (1/64-3/16)	Nee	Nee	Verst.
	N	96	86	-	-	-	-	-	-	-	-	Kruissteken Voor decoratie, enz.	6,0 (15/64) 0,0-7,0 (0-1/4)	1,4 (1/16) 0,2-4,0 (1/64-3/16)	Nee	Nee	Verst.
	N	97	87	77	66	-	-	-	-	-	-	Kruissteken Voor decoratie, enz.	6,0 (15/64) 0,0-7,0 (0-1/4)	1,4 (1/16) 0,2-4,0 (1/64-3/16)	Nee	Nee	Verst.
	N	98	88	78	68	58	48	-	-	-	-	Kruissteken Voor decoratie, enz.	6,0 (15/64) 0,0-7,0 (0-1/4)	1,4 (1/16) 0,2-4,0 (1/64-3/16)	Nee	Nee	Verst.
	N	99	89	79	69	59	49	39	-	-	-	Kruissteken Voor decoratie, enz.	6,0 (15/64) 0,0-7,0 (0-1/4)	1,4 (1/16) 0,2-4,0 (1/64-3/16)	Nee	Nee	Verst.

Lettersteken (voor modellen die zijn uitgerust met lettersteken)

Soort steek	Persvoet	Patroonnr.										Tweelingsnaald	Steekbreedte/ Steeklengte
Lettersteken	N	01	02	03	04	05	06	07	08	09	10	Nee	-
		A	B	C	D	E	F	G	H	I	J		
		11	12	13	14	15	16	17	18	19	20		
		K	L	M	N	O	P	Q	R	S	T		
		21	22	23	24	25	26	27	28	29	30		
		U	V	W	X	Y	Z	&	?	!	_		
31	32	33	34	35	36	37	38	39	40				
0	1	2	3	4	5	6	7	8	9				
41	42	43	44	45	46	47	48	49	50				
,	,	.	()	-	Ä	À	Æ	Ñ				
51	52	53	54	55									
Ö	Ø	Ç	Ü	ß									

ONDERHOUD

Hier worden eenvoudige onderhoudswerkzaamheden aan de naaimachine beschreven.

Beperkingen op oliën

Om schade aan de machine te voorkomen, mag deze niet worden geolied door de gebruiker. De machine bevat voldoende olie om goed te functioneren. Het is niet nodig de machine te oliën.

In geval van problemen – het handwiel draait niet soepel, ongewone geluiden – stopt u de machine onmiddellijk en neemt u contact op met uw erkende leverancier of het dichtstbijzijnde erkende servicecentrum.

Vorbereidingen om de machine op te bergen

Berg de machine niet op in onderstaande situaties. Anders kan hij beschadigd raken, bijvoorbeeld door roestvorming na condens.

- Blootgesteld aan extreem hoge temperaturen
- Blootgesteld aan extreem lage temperaturen
- Blootgesteld aan extreme temperatuurwisselingen
- Blootgesteld aan hoge vochtigheid of stoom
- In de buurt van open vuur, verwarming of airco
- Buiten of blootgesteld aan direct zonlicht
- Blootgesteld aan veel stof of olie

Opmerking

- Met het oog op de gebruiksduur is het beter om de machine af en toe aan te zetten en te gebruiken. Als u de machine lang opbergt zonder hem te gebruiken, gaat hij mogelijk minder efficiënt werken.

Buitenkant van naaimachine reinigen

Als de machine vuil is, drenkt u een doek licht in neutraal reinigingsmiddel. Wring de doek goed uit en veeg de buitenkant van de machine schoon. Neem de machine vervolgens af met een natte doek en wrijf na met een droge doek.

⚠ VOORZICHTIG

- Haal voordat u de machine schoonmaakt het netsnoer uit het stopcontact, anders kunt u letsel of een elektrische schok oplopen.

Grijper reinigen

De naaiprestaties worden minder wanneer zich stof ophoopt in de grijper. Maak deze daarom regelmatig schoon.

- 1 Schakel de machine uit of haal de stekker uit het stopcontact.

⚠ VOORZICHTIG

- Haal voordat u de machine reinigt de stekker uit het stopcontact. Anders kunt u een elektrische schok of letsel oplopen.

- 2 Zet de naald en de persvoet omhoog.
- 3 Draai de persvoetschroef en de naaldklemschroef los om de persvoethouder en de naald eruit te halen.

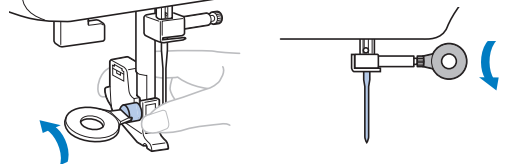

- 4 Schuif de ontgrendeling van de steekplaat naar u toe om het steekplaatdeksel te verwijderen.

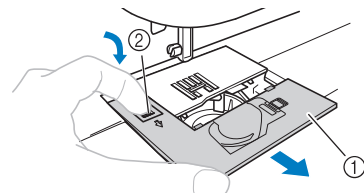

- ① Steekplaatdeksel
- ② Ontgrendeling steekplaatdeksel

- 5 Verwijder het spoelhuis. Pak het spoelhuis vast en trek het naar buiten.

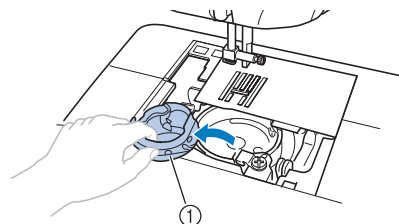

- ① Spoelhuis

- 6 Verwijder met een borsteltje of stofzuiger alle stof van de grijper en eromheen.

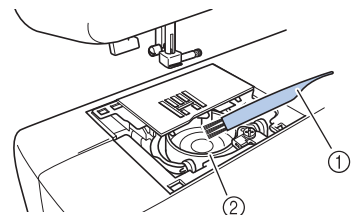

- ① Schoonmaakborsteltje
- ② Grijper

Opmerking

- Breng geen olie aan op de grijper.

- 7** Installeer het spoelhuis zo dat markering ▲ op het spoelhuis tegenover markering ● op de machine zit.

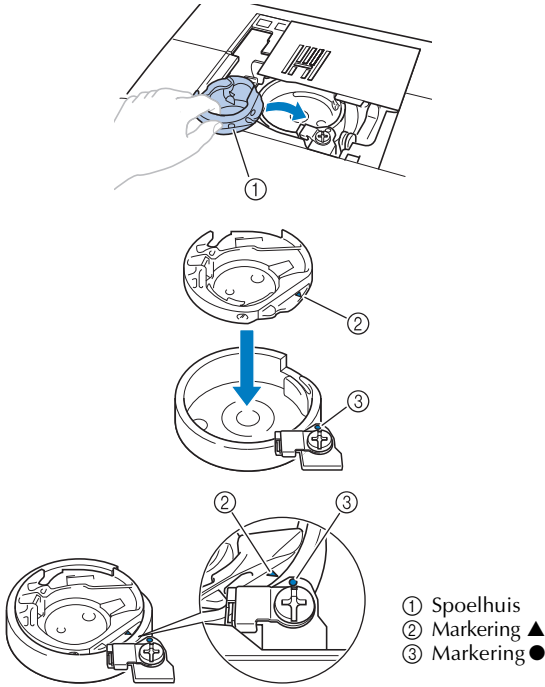

- Lijn markering ▲ uit met ●.
- Controleer of de aangegeven punten zijn uitgelijnd, alvorens het spoelhuis te installeren.

⚠ VOORZICHTIG

- Gebruik nooit een spoelhuis dat gekrast is. De bovendraad kan anders verward raken, waardoor de naald kan breken of de naieresultaten mogelijk minder goed worden. Voor een nieuw spoelhuis (onderdeelcode: XE7560-001), neemt u contact op met uw dichtstbijzijnde erkende servicecentrum.
- Plaats het spoelhuis op de juiste manier, anders kan de naald breken.

- 8** Steek het lipje op het steekplaatdeksel in het gat in de steekplaat en plaats dan het steekplaatdeksel op de juiste manier.

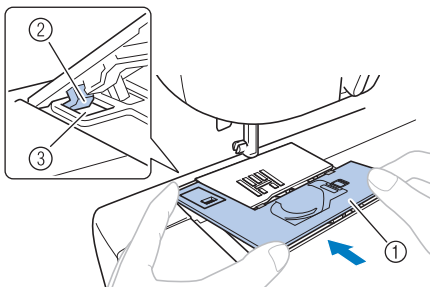

- ① Steekplaatdeksel
② Lipje
③ Gat

- Controleer of het steekplaatdeksel niet uitsteekt buiten het oppervlak van de machine.

- 9** Schuif het steekplaatdeksel vanaf de voorkant terug.

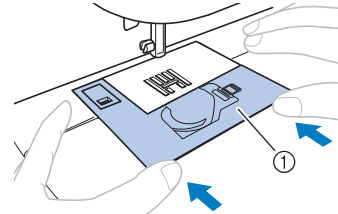

- ① Steekplaatdeksel

⚠ VOORZICHTIG

- Als het steekplaatdeksel uitsteekt buiten het oppervlak van de machine, verwijder dan het steekplaatdeksel (stap 4) en installeer het opnieuw (stap 8 en 9). Wanneer u naait terwijl het steekplaatdeksel uitsteekt, kan het steekplaatdeksel loslaten. Zo kunt u letsel oplopen als uw vingers de grijper raken.

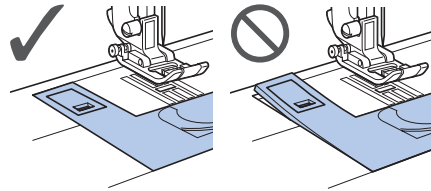

PROBLEEMOPLOSSING

Als de machine niet meer goed werkt, controleer dan op de volgende mogelijke problemen voordat u verzoekt om service.

De meeste problemen kunt u zelf oplossen. Als u extra hulp nodig hebt, biedt het Brother Solutions Center u de laatste FAQ's en tips om problemen op te lossen. Bezoek de website "<http://support.brother.com/>". Als het probleem zich blijft voordoen, neem dan contact op met uw leverancier of met het dichtstbijzijnde erkende servicecentrum.

Veel voorkomende problemen

Hieronder worden oorzaken en oplossingen voor veel voorkomende problemen uitvoerig beschreven. Raadpleeg deze eerst voordat u contact met ons opneemt.

■ Bovendraad zit te strak	pagina 59
■ Verwarde draad op de achterkant van de stof	pagina 59
■ Onjuiste draadspanning	pagina 59
■ Stof zit vast in de machine. U krijgt de stof niet los.	pagina 60

Bovendraad zit te strak

■ Symptoom

- De bovendraad ziet eruit als één ononderbroken lijn.
- De onderdraad is zichtbaar aan de voorkant van de stof. (Zie onderstaande illustratie.)
- De bovendraad zit te strak en laat los wanneer u eraan trekt.
- De bovendraad zit te strak. De stof is gekreukt.
- De bovendraadspanning is te hoog en het resultaat verandert niet wanneer u de spanning aanpast.

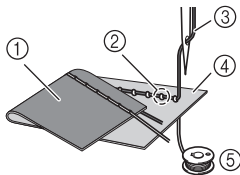

- ① Achterkant van de stof
- ② Onderdraad zichtbaar aan de voorkant van de stof
- ③ Bovendraad
- ④ Voorkant van de stof
- ⑤ Onderdraad

■ Oorzaak

Onderdraad onjuist ingeregen

Als de onderdraad niet goed is ingeregen, heeft deze niet de juiste spanning. Wanneer de bovendraad wordt opgehaald, wordt de onderdraad door de stof getrokken. Daarom is de onderdraad zichtbaar aan de voorkant van de stof.

■ Oplossing/Controleren

Installeer de onderdraad op de juiste manier.

- Zie "Onderdraad inrijgen" (pagina 13-15).

Verwarde draad op de achterkant van de stof

■ Symptoom

- De draad raakt verward aan de achterkant van de stof.

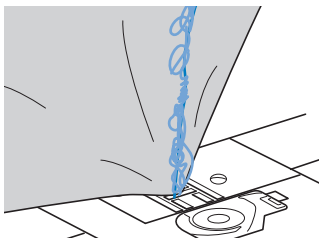

- Wanneer u begint met naaien, hoort u een geratel en u kunt niet verder naaien.

- Onder de stof ziet u verwarde draad in het spoelhuis.

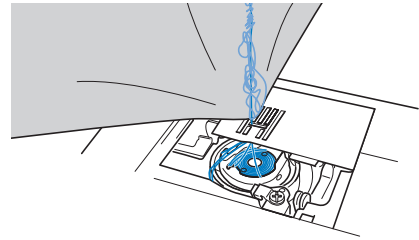

■ Oorzaak

Bovendraad is niet goed ingeregen

Als de bovendraad niet goed is ingeregen, kan de bovendraad die door de stof is gegaan, niet stevig omhoog worden getrokken. De bovendraad raakt verward in het spoelhuis, vandaar het geratel.

■ Oplossing/Controleren

Verwijder de verwarde draad en rijg de bovendraad op de juiste manier in.

1 Verwijder de verwarde draad. Als dit niet lukt, knipt u de draad door met een schaar.

- Meer bijzonderheden vindt u in "Grijper reinigen" op pagina 57.

2 Haal de bovendraad uit de machine.

3 Volg de instructies in "Bovendraad inrijgen" (pagina 15-17) om de manier waarop de bovendraad is ingeregen te corrigeren.

- Als u de spoel uit het spoelhuis hebt gehaald, zie dan "Onderdraad inrijgen" (pagina 13) en "Oplossing/Controleren" in het gedeelte "Bovendraad zit te strak" (pagina 59) om de spoel op de juiste manier te installeren.

Onjuiste draadspanning

■ Symptomen

Symptoom 1: De onderdraad is zichtbaar aan de voorkant van de stof.

Symptoom 2: De bovendraad ziet eruit als een rechte lijn aan de voorkant van de stof.

Symptoom 3: De bovendraad is zichtbaar aan de achterkant van de stof.

Symptoom 4: De onderdraad ziet eruit als een rechte lijn aan de achterkant van de stof.

Symptoom 5: Het stiksel op de achterkant van de stof is los of slap.

□ Symptoom 1

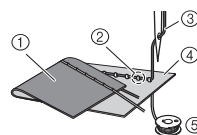

□ Symptoom 3

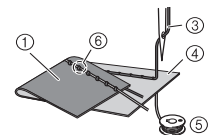

- ① Achterkant van de stof
- ② Onderdraad zichtbaar aan de voorkant van de stof
- ③ Bovendraad
- ④ Voorkant van de stof
- ⑤ Onderdraad
- ⑥ Bovendraad zichtbaar aan de achterkant van de stof

■ Oorzaak/Oplossing/Controleren

□ Oorzaak 1

De machine is niet juist ingeregen.

<Bij symptoom 1 en 2 zoals hierboven beschreven>

De onderdraad is niet juist ingeregen.

Zet de bovenspanningsknop terug op "4" en rijg de draad goed in volgens "Bovendraad zit te strak" (pagina 59).

<Bij symptoom 3 t/m 5 zoals hierboven beschreven>

De bovendraad is niet juist ingeregen.

Zet de bovenspanningsknop terug op "4" en rijg de bovendraad op de juiste manier in volgens "Verwarde draad op de achterkant van de stof" (pagina 59).

□ Oorzaak 2

U gebruikt niet de juiste naald en draad voor de stof.

- Zie "Soorten naalden en toepassingen" (pagina 19) om te controleren of u de juiste naald en draad gebruikt voor de stof.

□ Oorzaak 3

Voor de bovenspanningsknop is niet de juiste instelling geselecteerd.

Draai de bovenspanningsknop op de juiste draadspanning.

- * Pas de draadspanning aan terwijl u een proeflapje naait op een restje van dezelfde stof die u gebruikt in uw project.

☀ Opmerking

- Als de bovendraad en de onderdraad niet goed zijn ingeregen, kunt u de draadspanning niet goed krijgen, zelfs niet door de bovenspanningsknop te draaien. Controleer eerst of de boven- en onderdraad goed zijn ingeregen, en pas vervolgens de draadspanning aan.

- Wanneer de onderdraad zichtbaar is aan de voorkant van de stof, draait u de knop tegen de klok in.

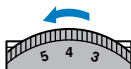

- Wanneer de bovendraad zichtbaar is aan de achterkant van de stof, draait u de knop met de klok mee.

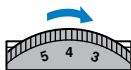

Stof zit vast in de machine. U krijgt de stof niet los.

Als u de stof niet loskrijgt omdat hij vastzit in de machine, is de draad mogelijk verward geraakt onder de steekplaat. Volg onderstaande procedure om de stof uit de machine te verwijderen. Als dit niet lukt volgens de procedure, probeer het dan niet met kracht, maar neem contact op met het dichtstbijzijnde erkende servicecentrum.

■ De stof uit de machine halen

- 1** Stop de naaimachine onmiddellijk.
- 2** Zet de naaimachine uit.
- 3** Verwijder de naald.
 - Als de naald omlaag staat in de stof, draait u het handwiel van u af (met de klok mee) om de naald omhoog te zetten uit de stof. Vervolgens verwijdt u de naald.
 - Zie "Naald vervangen" (pagina 20).
- 4** Verwijder de persvoet en de persvoethouder.
 - Zie "De persvoet vervangen" (pagina 22) en "Persvoethouder verwijderen" (pagina 23).
- 5** Til de stof op en knip de draden eronder door. Haal de stof weg, als dit kan.
- 6** Verwijder het steekplaatdeksel.

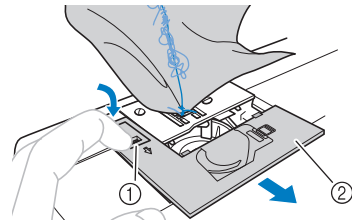

- ① Ontgrendeling steekplaatdeksel
- ② Steekplaatdeksel (voorkant)

- 7** Knip de verwarde draad eruit en verwijder de spoel.

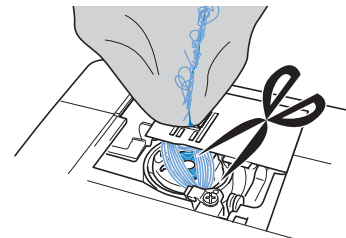

- 8** **Verwijder het spelhuis.**
Verwijder eventuele draden die nog in het spelhuis zitten.

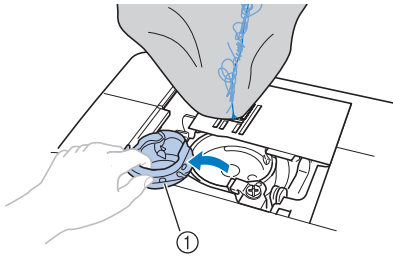

① Spelhuis

- 9** **Verwijder met een borsteltje of stofzuiger alle stof van de grijper en eromheen.**

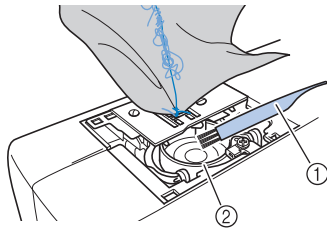

① Schoonmaakborsteltje
② Grijper

Als u de stof kon verwijderen	Ga door met stap 16 .
Als u de stof niet kon verwijderen	Ga door met stap 10 .

- 10** **Draai met de bijgeleverde schijfvormige schroevendraaier de twee schroeven op de steekplaat los.**

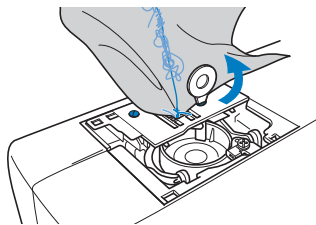

Opmerking

- Let op dat u de losgedraaide schroeven niet in de machine laat vallen.

- 11** **Til de steekplaat iets op, knip de verwarde draad weg en verwijder dan de steekplaat.**
Verwijder de stof en de draden van de steekplaat.

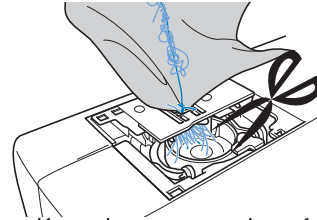

Als u zelfs na deze stappen de stof niet kunt verwijderen, neem dan contact op met het dichtstbijzijnde erkende servicecentrum.

- 12** **Verwijder eventuele draden in de grijper en rond de transporteur.**

- 13** **Draai het handwiel om de transporteur omhoog te zetten.**

- 14** **Plaats de twee schroefgaten in de steekplaat op de twee gaten in de montageplaat voor de steekplaat en bevestig de steekplaat op de machine.**

- 15** **Draai de schroef aan de rechterkant van de steekplaat iets aan met uw vingers. Draai vervolgens met de schijfvormige schroevendraaier de schroef aan de linkerkant stevig aan. Draai tenslotte de schroef aan de rechterkant stevig aan.**

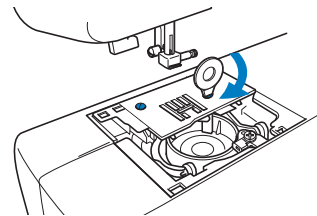

Draai het handwiel om te controleren of de transporteur soepel loopt en niet de randen van de gleuven in de steekplaat raakt.

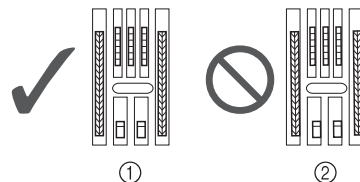

① Juiste stand van transporteur
② Onjuiste stand van transporteur

Opmerking

- Let op dat u de losgedraaide schroeven niet in de machine laat vallen.

- 16** Plaats het spoelhuis volgens stap **7** in “Grijper reinigen” (pagina 58).
- 17** Bevestig het steekplaatdeksel volgens stap **9** en **9** in “Grijper reinigen” (pagina 58).
- 18** Controleer de staat van de naald alvorens deze te installeren.
- Zie “Naald controleren” (pagina 19) en “Naald vervangen” (pagina 20).

⚠ VOORZICHTIG

- Gebruik nooit verbogen naalden. Verbogen naalden kunnen gemakkelijk breken, wat letsel tot gevolg kan hebben.

⚡ Opmerking

- Na deze procedure gaat u verder met de volgende procedure in “De werking van de machine controleren” om te controleren of de machine goed werkt.

📄 Memo

- Mogelijk is de naald beschadigd toen de stof bleef steken in de machine. We raden u aan de naald te vervangen door een nieuwe.

■ De werking van de machine controleren

Als de steekplaat is verwijderd en weer teruggeplaatst, controleert u de werking van de machine om na te gaan of de steekplaat weer goed is geïnstalleerd.

- 1** Zet de machine aan.
- 2** Selecteer  (steek voor middelste naaldstand).

⚡ Opmerking

- Installeer de draad en persvoet nog niet.

- 3** Draai het handwiel langzaam (tegen de klok in) naar u toe. Kijk van alle kanten om te zien of de naald precies midden in het gat in de steekplaat valt.

Als de naald de steekplaat raakt, verwijdert u de steekplaat en installeert u deze opnieuw, te beginnen met stap **13** in “De stof uit de machine halen” (pagina 61).

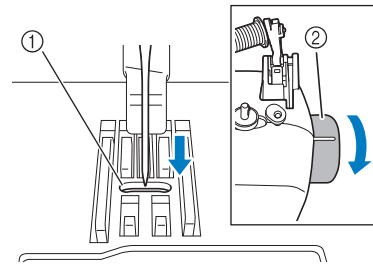

- ① Gat in de steekplaat
② Handwiel

- 4** Selecteer zigzagsteek . Vergroot de steeklengte en steekbreedte tot de maximale instelling.

- Zie “Steeklengte en steekbreedte instellen” (pagina 24).

- 5** Draai het handwiel langzaam naar u toe (tegen de klok in) om te controleren of de naaldstang en transporteur goed werken.

Als de naald of transporteur de steekplaat raakt, is er mogelijk sprake van een storing. Neem dus contact op met het dichtstbijzijnde erkende servicecentrum.

- 6** Schakel de machine uit en installeer de spoel en de persvoet.

- Zie “Onderdraad inrijgen” (pagina 13) en “De persvoet vervangen” (pagina 22).

- 7** Rijg de machine op de juiste manier in.
- Zie “Bovendraad inrijgen” (pagina 15).

⚡ Opmerking

- Mogelijk is de draad verward geraakt omdat de bovendraad onjuist is ingeregen. Controleer of de machine juist is ingeregen.



- 8** Naai een proefstukje met normale stof.

⚡ Opmerking

- Slecht naaiwerk kan te wijten zijn aan het onjuist inrijgen van de bovendraad, of dunne stof. Als de resultaten met het proefnaaien niet goed zijn, controleer dan het inrijgen van de bovendraad en het soort stof dat u gebruikt.

Lijst symptomen

■ Voor het naaien

Symptoom	Mogelijke oorzaak	Remedie	Pagina
U kunt de naaldinrijger niet gebruiken. (Voor modellen die zijn uitgerust met een naaldinrijghendel.)	U hebt de naaldhouder niet in de hoogste stand gezet.	Zet de naald omhoog door het handwiel naar u toe (tegen de klok in) te draaien, zodat de markering op het wiel omhoog staat, of door eenmaal of tweemaal op  (naaldstandtoets) te drukken.	pagina 15
	De naald is niet goed geïnstalleerd.	Installeer de naald op de juiste manier.	pagina 20
Het naailampje gaat niet branden.	De naailamp is beschadigd.	Neem contact op met uw leverancier of het dichtstbijzijnde erkende servicecentrum.	–
	De machine is niet ingeschakeld.	Zet de machine aan.	pagina 8
De onderdraad windt niet netjes om de spoel.	De draad is niet goed door de draadgeleider voor spoelopwinden geleid.	Leid de draad op de juiste manier door de draadgeleider voor spoelopwinden.	pagina 11
	De spoel draait langzaam. (voor modellen die zijn uitgerust met een schuifknop voor snelheidsregeling.)	Verplaats de schuifknop voor snelheidsregeling naar rechts (hogere snelheid).	pagina 12
	De draad die is uitgetrokken is niet goed op de spoel gewonden. (Voor modellen die zijn uitgerust met de functie snel spoel winden.)	Draai de draad die is uitgetrokken vijf of zes maal met de klok mee om de spoel.	pagina 12
De draad gaat niet door het oog van de naald. (Voor modellen die zijn uitgerust met een naaldinrijghendel.)	U hebt de naaldhouder niet in de hoogste stand gezet.	Zet de naald omhoog door het handwiel naar u toe (tegen de klok in) te draaien, zodat de markering op het wiel omhoog staat, of door eenmaal of tweemaal op  (naaldstandtoets) te drukken.	pagina 15
	De naald is niet goed geïnstalleerd.	Installeer de naald op de juiste manier.	pagina 20
De naaldinrijghendel kan niet omlaag worden gezet in de juiste stand. (Voor modellen die zijn uitgerust met een naaldinrijghendel.)	De naald is niet omhoog gezet in de juiste stand.	Druk op de naaldstandtoets.	pagina 15
Tijdens het opwinden van de spoel is de onderdraad onder de spoelwinderbasis gewonden.	U hebt de onderdraad niet goed opgewonden.	Verwijder de draad onder de spoelwinderbasis en wind de spoel op de juiste manier op.	pagina 10

■ Tijdens het naaien

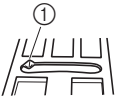
Symptoom	Mogelijke oorzaak	Remedie	Pagina
De naaimachine werkt niet.	De netstekker zit niet in het stopcontact.	Steek de netstekker in het stopcontact.	pagina 8
	De hoofdschakelaar staat uit.	Zet de hoofdschakelaar aan.	pagina 8
	De spoelwinderas staat naar rechts.	Schuif de spoelwinderas naar links.	pagina 12, 13
	U hebt het voetpedaal niet goed gebruikt.	Gebruik het voetpedaal correct.	pagina 8
	U hebt niet op het voetpedaal of de start/stoptoets gedrukt (voor modellen die zijn uitgerust met een start/stoptoets).	Druk op het voetpedaal of de start/stoptoets.	pagina 25
	De persvoet is omhoog gezet.	Zet de persvoethendel omlaag.	pagina 25
	U hebt de start/stoptoets ingedrukt terwijl het voetpedaal is aangesloten. (voor modellen die zijn uitgerust met een start/stoptoets)	Gebruik de start/stoptoets niet wanneer het voetpedaal is aangesloten. Als u de start/stoptoets wilt gebruiken, ontkoppel dan het voetpedaal.	pagina 25
U kunt de stof die u naait, niet verwijderen.	Draad is verward onder de steekplaat.	Til de stof op en knip de draden eronder door en reinig de grijper.	pagina 60
De naald breekt.	De klos of kloskap is niet goed geïnstalleerd.	Installeer de klos of kloskap op de juiste manier.	pagina 15
	De bovendraad is niet goed ingeregen.	Rijg de bovendraad op de juiste manier in.	pagina 15
	De naald is niet goed geïnstalleerd.	Installeer de naald op de juiste manier.	pagina 20
	De naaldklemschroef is los.	Draai de schroef stevig aan met de schijfvormige schroevendraaier.	pagina 20
	De naald is verbogen of stomp.	Vervang de naald.	pagina 20
	U hebt niet de juiste combinatie van stof, draad en naald gebruikt.	Kies een draad en naald die geschikt zijn voor de gebruikte stof.	pagina 19
	De persvoet die u gebruikt is niet geschikt voor het soort steek dat u wilt naaien.	Bevestig de geschikte persvoet voor het soort steek dat u wilt naaien.	pagina 50
	De spanning van de bovendraad is te hoog.	Verlaag de spanning van de bovendraad.	pagina 26
	U trekt te veel aan de stof.	Leid de stof losjes.	–
	Het vlak rond het gat in de steekplaat is gekrast. Er zit een inkeping (①) links van de opening in de steekplaat. Dat is geen kras.	 Vervang de steekplaat. Neem contact op met uw leverancier of het dichtstbijzijnde erkende servicecentrum.	–
	Het vlak rond het gat in de persvoet is gekrast.	Vervang de persvoet. Neem contact op met uw leverancier of het dichtstbijzijnde erkende servicecentrum.	–
	Het spoelhuis is gekrast.	Vervang het spoelhuis. Neem contact op met uw leverancier of het dichtstbijzijnde erkende servicecentrum.	–
U hebt een spoel gebruikt die niet ontworpen is voor deze machine.	Een onjuiste spoel functioneert niet goed. Gebruik uitsluitend spoelen die speciaal voor deze machine zijn ontworpen.	pagina 10	

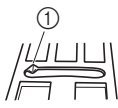
Symptoom	Mogelijke oorzaak	Remedie	Pagina
De bovendraad breekt.	De bovendraad is niet goed ingeregen (bijvoorbeeld de spoel is niet goed geïnstalleerd, de kloskap is te groot voor de gebruikte klos of de draad is losgeraakt uit de draadgeleiders op de naaldstang.)	Rijg de bovendraad op de juiste manier in. Gebruik de kloskap die het best past bij het formaat klos dat u gebruikt.	pagina 15
	De draad zit geknoopt of in de war.	Verwijder het geknoopte of verwarde gedeelte.	–
	De naald is niet geschikt voor de draad die u gebruikt.	Selecteer een naald die geschikt is voor het soort steek dat u naait.	pagina 19
	De spanning van de bovendraad is te hoog.	Verlaag de spanning van de bovendraad.	pagina 26
	De draad zit verward, bijvoorbeeld in de grijper.	Verwijder de verwarde draad. Als draad verward zit in de grijper, reinig dan de grijper.	pagina 57, 59
	De naald is verbogen of stomp.	Vervang de naald.	pagina 20
	De naald is niet goed geïnstalleerd.	Installeer de naald op de juiste manier.	pagina 20
	Het vlak rond het gat in de steekplaat is gekrast. Er zit een inkeping (1) links van de opening in de steekplaat. Dat is geen kras.	 Vervang de steekplaat. Neem contact op met uw leverancier of het dichtstbijzijnde erkende servicecentrum.	–
	Het vlak rond het gat in de persvoet is gekrast.	Vervang de persvoet. Neem contact op met uw leverancier of het dichtstbijzijnde erkende servicecentrum.	–
	Het spoelhuis is gekrast of er zit een braam op.	Vervang het spoelhuis. Neem contact op met uw leverancier of het dichtstbijzijnde erkende servicecentrum.	–
U hebt een spoel gebruikt die niet ontworpen is voor deze machine.	Een onjuiste spoel functioneert niet goed. Gebruik uitsluitend spoelen die speciaal voor deze machine zijn ontworpen.	pagina 10	
De onderdraad zit verward of breekt.	U hebt de onderdraad niet goed opgewonden.	Wind de onderdraad op de juiste manier op.	pagina 10
	De spoel is gekrast en draait niet soepel.	Vervang de spoel.	–
	De draad zit verward.	Verwijder de verwarde draad en maak de grijper schoon.	pagina 57, 59
	U hebt een spoel gebruikt die niet ontworpen is voor deze machine.	Een onjuiste spoel functioneert niet goed. Gebruik uitsluitend spoelen die speciaal voor deze machine zijn ontworpen.	pagina 10
	De spoel is niet juist geïnstalleerd.	Plaats de onderdraad op de juiste manier.	pagina 13, 14
De stof is gekreukt.	U hebt de bovendraad niet goed ingeregen, of de klos niet goed bevestigd.	Rijg de bovendraad correct in en wind de onderdraad op de juiste manier op.	pagina 13, 14, 15
	De klos of kloskap is niet goed geïnstalleerd.	Installeer de klos of kloskap op de juiste manier.	pagina 15
	U hebt niet de juiste combinatie van stof, draad en naald gebruikt.	Kies een draad en naald die geschikt zijn voor de gebruikte stof.	pagina 19
	De naald is verbogen of stomp.	Vervang de naald.	pagina 20
	Als u dunne stof naait, wordt de steek te lang of wordt de stof niet goed doorgevoerd.	Gebruik steunstof onder de stof.	pagina 28

Symptoom	Mogelijke oorzaak	Remedie	Pagina
De stof is gekreukt.	Als u dunne stoffen naait, is de steek te grof.	Maak de steeklengte korter of naai met steunstof onder de stof.	pagina 24, 28
	De persvoet die u gebruikt is niet geschikt voor het soort steek dat u wilt naaien.	Bevestig de geschikte persvoet voor het soort steek dat u wilt naaien.	pagina 50
	De draadspanning is niet goed.	Pas de spanning van de bovendraad aan.	pagina 26, 59
Er worden steken overgeslagen.	U hebt de bovendraad niet goed ingeregen.	Rijg de bovendraad op de juiste manier in.	pagina 15
	U hebt niet de juiste combinatie van stof, draad en naald gebruikt.	Kies een draad en naald die geschikt zijn voor de gebruikte stof.	pagina 19
	De naald is verbogen of stomp.	Vervang de naald.	pagina 20
	De naald is niet goed geïnstalleerd.	Installeer de naald op de juiste manier.	
	Er heeft zich stof opgehoopt onder de steekplaat of in de grijper.	Verwijder het steekplaatdeksel en maak de steekplaat en de grijper schoon.	pagina 57
Er klinkt een hoge toon tijdens het naaien.	Er heeft zich stof opgehoopt in de transporteur of in de grijper.	Verwijder het steekplaatdeksel en maak de steekplaat en de grijper schoon.	pagina 57
	U hebt de bovendraad niet goed ingeregen.	Rijg de bovendraad op de juiste manier in.	pagina 15
	Het spoelhuis is gekrast.	Vervang het spoelhuis. Neem contact op met uw leverancier of het dichtstbijzijnde erkende servicecentrum.	–
	U hebt een spoel gebruikt die niet ontworpen is voor deze machine.	Een onjuiste spoel functioneert niet goed. Gebruik uitsluitend spoelen die speciaal voor deze machine zijn ontworpen.	pagina 10
De stof wordt niet doorgevoerd.	De transporteur staat omlaag.	Schuif de transporteurstandhendel naar ▲▲ .	pagina 35, 41
	De steek is te fijn.	Maak de steeklengte groter.	pagina 25
	U hebt niet de juiste combinatie van stof, draad en naald gebruikt.	Kies een draad en naald die geschikt zijn voor de gebruikte stof.	pagina 19
	De draad zit verward, bijvoorbeeld in de grijper.	Verwijder de verwarde draad. Als draad verward zit in de grijper, reinig dan de grijper.	pagina 57, 59
	De persvoet die u gebruikt is niet geschikt voor het soort steek dat u wilt naaien.	Bevestig de geschikte persvoet voor het soort steek dat u wilt naaien.	pagina 50
	De naald is verbogen of stomp.	Vervang de naald.	pagina 20
	Zigzagvoet "J" staat schuin op een dikke naad aan het begin van het stikken.	Met de vergrendelingspen van de persvoet (zwarte toets aan de linkerkant) op zigzagvoet "J" kunt u de persvoet horizontaal houden tijdens het naaien.	pagina 27
De stof wordt in tegengestelde richting doorgevoerd.	Het doorvoermechanisme is beschadigd.	Neem contact op met uw leverancier of het dichtstbijzijnde erkende servicecentrum.	–

■ Na het naaien

Symptoom	Mogelijke oorzaak	Remedie	Pagina
De bovendraad zit te strak.	De onderdraad is niet goed geïnstalleerd.	Installeer de onderdraad op de juiste manier.	pagina 13, 59
De draadspanning is niet goed.	U hebt de bovendraad niet goed ingeregen.	Rijg de bovendraad op de juiste manier in.	pagina 15
	U hebt de onderdraad niet goed opgewonden.	Wind de onderdraad op de juiste manier op.	pagina 10
	De onderdraad is niet goed geïnstalleerd.	Installeer de onderdraad op de juiste manier.	pagina 13
	U werkt niet met de juiste combinatie van draad en naald voor de stof die u gebruikt.	Kies een draad en naald die geschikt zijn voor de gebruikte stof.	pagina 19
	U hebt de persvoethouder niet goed bevestigd.	Bevestig de persvoethouder correct.	pagina 23
	De draadspanning is niet goed.	Pas de spanning van de bovendraad aan.	pagina 26, 59
	U hebt een spoel gebruikt die niet ontworpen is voor deze machine.	Een onjuiste spoel functioneert niet goed. Gebruik uitsluitend spoelen die speciaal voor deze machine zijn ontworpen.	pagina 10
	De spoel is niet juist geïnstalleerd.	Plaats de onderdraad op de juiste manier.	pagina 13, 14
De draad is verward aan de achterkant van de stof.	U hebt de bovendraad niet goed ingeregen.	Rijg de bovendraad op de juiste manier in.	pagina 15, 59
De steek wordt niet juist genaaid.	De persvoet die u gebruikt is niet geschikt voor het soort steek dat u wilt naaien.	Bevestig de geschikte persvoet voor het soort steek dat u wilt naaien.	pagina 50
	De draadspanning is niet goed.	Pas de spanning van de bovendraad aan.	pagina 26, 59
	De draad zit verward, bijvoorbeeld in de grijper.	Verwijder de verwarde draad. Als draad verward zit in de grijper, reinig dan de grijper.	pagina 57, 59
	De steekaanpassing is onjuist.	Pas de steek aan.	pagina 49

FOUTMELDINGEN

Als u een handeling onjuist uitvoert voordat de machine is ingesteld, verschijnt een foutmelding op het bedieningspaneel. Volg dan de aanwijzingen uit de tabel.

Als u op de steekselectietoets drukt of de handeling juist uitvoert terwijl dit bericht verschijnt, verdwijnt het bericht.

Foutmelding	Waarschijnlijke oorzaak	Oplossing
E1	U hebt het voetpedaal ingedrukt (of de start/stoptoets als het voetpedaal niet is aangesloten) en op de achteruit/verstevigingssteektoets gedrukt, terwijl de persvoet omhoog stond.	Zet de persvoethendel omlaag voordat u de handeling voortzet.
E2	Een andere steek dan de knoopsgatsteek of trenssteek is geselecteerd en u drukt het voetpedaal in (of de start/stoptoets als het voetpedaal niet is aangesloten), terwijl de knoopsgathendel omlaag staat.	Zet de knoopsgathendel omhoog voordat u de handeling voortzet.
E3	De knoopsgatsteek of trenssteek is geselecteerd en u drukt het voetpedaal in (of de start/stoptoets als het voetpedaal niet is aangesloten), terwijl de knoopsgathendel omhoog staat.	Zet de knoopsgathendel omlaag voordat u de handeling voortzet.
E4	U hebt de achteruit/verstevigingssteektoets of naaldstandtoets ingedrukt terwijl de spoelwinderas naar rechts staat.	Schuif de spoelwinderas naar links voordat u de handeling voortzet.
E5	U hebt de start/stoptoets ingedrukt terwijl het voetpedaal is aangesloten.	Ontkoppel het voetpedaal en druk vervolgens op de start/stoptoets. Of bedien de machine met het voetpedaal.
E6	De motor blokkeert, omdat de draad verward zit.	Reinig de grijper om de verwarde draad te verwijderen (p. 59). Nadat u de grijper hebt gereinigd, plaatst u het spoelhuis op de juiste manier. Als de naald verbogen of gebroken is, vervangt u de naald. Rijg vervolgens de bovendraad op de juiste manier en ga door met de bewerking.

Opmerking

- Als foutmelding “F1” t/m “F9” op de LCD-display verschijnt terwijl u de naaimachine gebruikt, wijst dit mogelijk op een storing. Neem contact op met uw dichtstbijzijnde erkende servicecentrum.

Piepsignaal bij handelingen (voor modellen die zijn uitgerust met dit piepsignaal)

Telkens wanneer u op een toets drukt, hoort u één piepsignaal. Als u op een niet-functionerende toets drukt of een onjuiste handeling uitvoert, hoort u twee of vier piepsignalen (alleen als het model een piepsignaal bij handelingen heeft).

- **Als u een toets indrukt (juiste handeling)**
Er klinkt één piepsignaal.
- **Als u een onjuiste handeling uitvoert of op een niet-functionerende toets drukt**
Er klinken twee tot vier piepsignalen.
- **Als de machine blokkeert, bijvoorbeeld omdat de draad verward zit**
De machine piept vier seconden lang en stopt dan automatisch. Ga na wat de oorzaak van het probleem is en verhelp het voordat u verder gaat met naaien.

INDEX

Cijfers

3-punts zigzagsteek 29

A

aan elkaar zetten 39
accessoirtafel 5, 28
achteruit/verstevigingssteektoets 6, 26

B

bedieningspaneel 6
bedieningstoetsen 6
belangrijkste onderdelen 5
bovendraad inrijgen 15
bovenspanningsknop 5, 26, 59
boventransportvoet 39

D

de lettersteken naaien 48
dikke stof 27
draadafsnijder 26
draadgeleider op de naaldstang 6, 16
draadspanning 26
drievoudige stretchsteek 30
dunne stof 28

E

erfstukwerk 45
extra klossen 21

F

fagotsteken naaien 43
fantasiequilt naaien 39
fantasiequilts naaien 40
foutmeldingen 68

G

gaatjesponser 34
grijper 57

H

handwiel 5, 25
hoeken van zakken 41
hoofdschakelaar 8

K

klittenband 28
kloskap 4, 7
klossen 7, 10, 15
knoopsgatenvoet 42
knoopsgathendel 6, 34, 42
knopen aanzetten 35

L

letters combineren 46
letters controleren 48
letters verwijderen 48
letterstekenindicator 6, 46

M

monogrammen naaien 44, 45
mouwsgaten 41

N

naaimachinaalden 18
naaistekenindicator 6, 24
naaistekentoets 6, 24
naaldinrijger 6, 17
naaldklemschroef 6
naaldstand 30
naaldstandtoets 6

O

openingen 41
optionele accessoires 4

P

patchwork naaien 39
persvoet 6
persvoethendel 6, 15
persvoethouder 6, 23
piepsignaal bij handelingen 9, 68
platte naald 45
proefnaaien 27

Q

quiltten 39
quiltgeleider 39, 40
quiltvoet 40

R

rechte steek 30
ritsvoet 36

S

schelpsteken naaien 44
schuifknop voor snelheidsregeling 6, 9
smokwerk 44
snel spoel winden 12
snel verwisselbare spoel 6, 14, 18
spoelhuisdeksel 6, 13, 14
spoelwinder 5, 10, 12, 63, 64, 68
start/stoptoets 6, 25
steekbreedte 25
steeklengte 25
steekplaat 6
steekplaatdeksel 6, 57
steekselectietoets 6, 46
stretchstof 28

T

toets voor lettersteken 6, 46
tornmesje 34
transporteur 6, 35, 40
transporteurstandhendel 5, 35, 41
trens 41
tweelingnaald 20, 21

V

verbindingssteek 38, 43
verbindingssteken naaien 45
verstevigingssteken 26
voetpedaal 4, 8, 25

Z

zigzagsteek 27, 29, 38

Ga naar <http://support.brother.com/> voor productondersteuning en antwoorden op veelgestelde vragen (FAQs).

Dutch
888-E30/E31/E37/E38/V61/V63/V65/V67
Printed in Vietnam



XG7496-101①