



GB	Electric Lawn Mower	Original Instructions
F	Tondeuse Électrique	Instructions d'origine
D	Elektro-Rasenmäher	Originalanweisungen
I	Rasaerba con motore elettrico	Istruzioni originali
NL	Grasmaaier met elektrische motor	Originele instructies
E	Cortadora Eléctrica de Césped	Instrucciones originales
P	Cortador de Grama Eléctrico	Instruções de origem
DK	Plæneklipper med elektrisk motor	Originalvejledning
GR	Χλοκοπτικό με ηλεκτρικό κινητήρα	Πρωτογενείς οδηγίες
TR	Elektrikli çim biçme makinesi	Orijinal Talimatlar
S	Gräsklippare med elektrisk motor	Originalanvisningar
N	Elektrisk gressklipper	Originalinstruksjoner
FIN	Sähkömootorilla varustettu ruohonleikkuri	Alkuperäiset ohjeet
LV	Zāles pļaujmašīna ar elektromotoru	Orīģinālās instrukcijas
LT	Elektrinė vejapjovė	Originali instrukcija
EE	Elektrilise mootoriga muruniiduk	Originaaljuhendid
PL	Elektryczna kosiarka do trawy	Oryginalna instrukcja
HU	Elektromos fűnyíró	Eredeti útmutató
SK	Elektrická kosačka	Pôvodné pokyny
CZ	Elektrická sekačka na trávu	Originální návod
SI	Električna kosilnica	Izvirna navodila
AL	Kositëse bari me korrent	Udhëzimet origjinale
BG	Електрическа косачка за трева	Първоначални инструкции
HR	Električna kosilica za travu	Originalne upute
MK	Електрична косилка	Оригинални упатства
RO	Mașină electrică de tuns iarba	Instrucțiuni originale
RS	Електрична косилица за траву	Оригинално упутство
RUS	Электрическая Газонокосилка	Оригинальные инструкции
UA	Електрична газонокосарка	Оригинальні інструкції

ELM3800





1



2A



2B

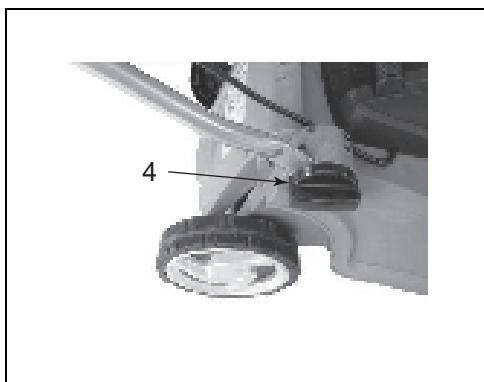

2C

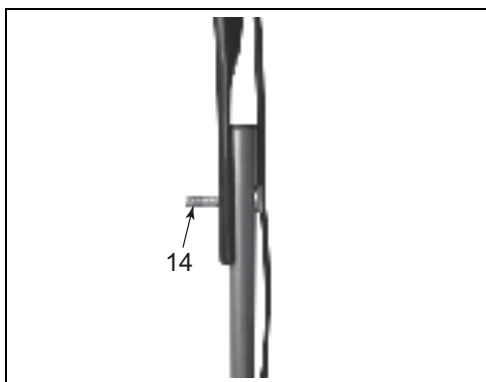

2D

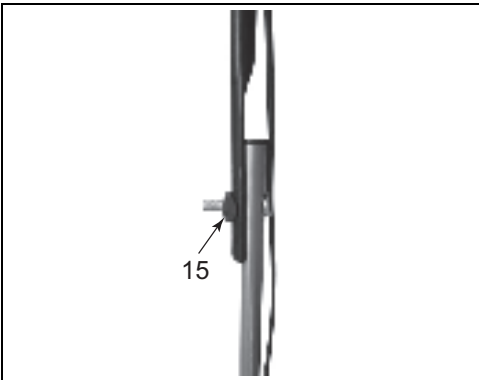

2E

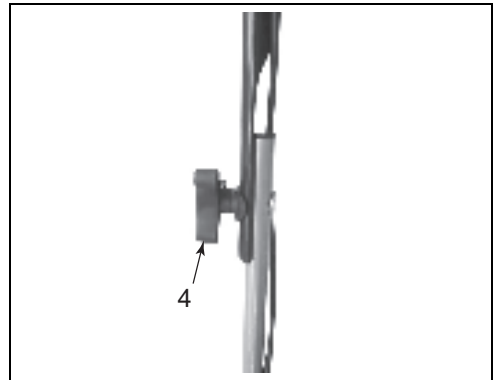

2F

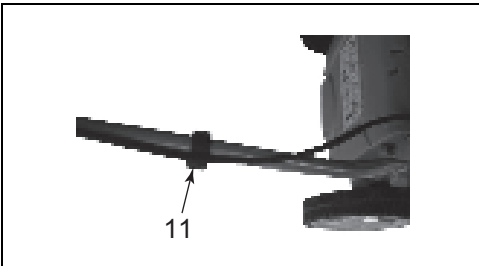

2G

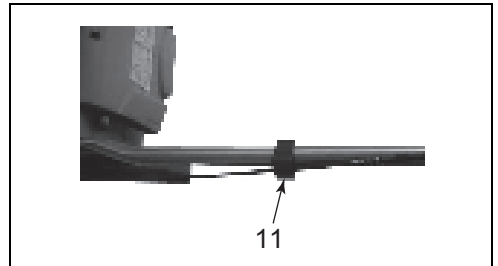

2H



3A



3B

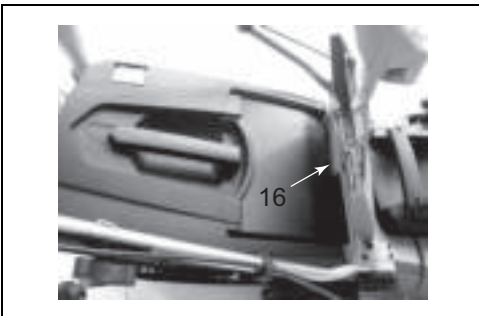

3C



3D

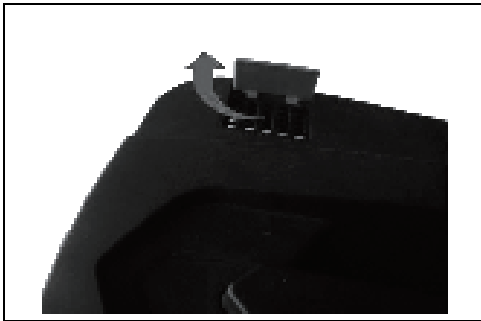

3E



4A

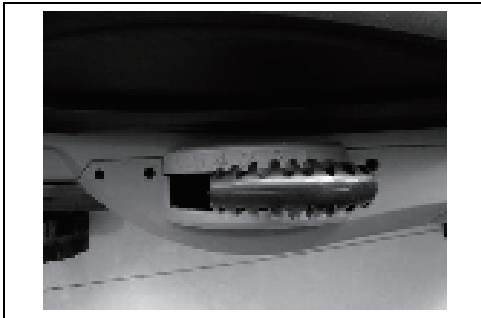

4B

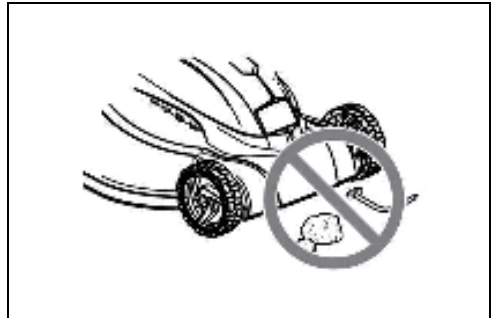

5A

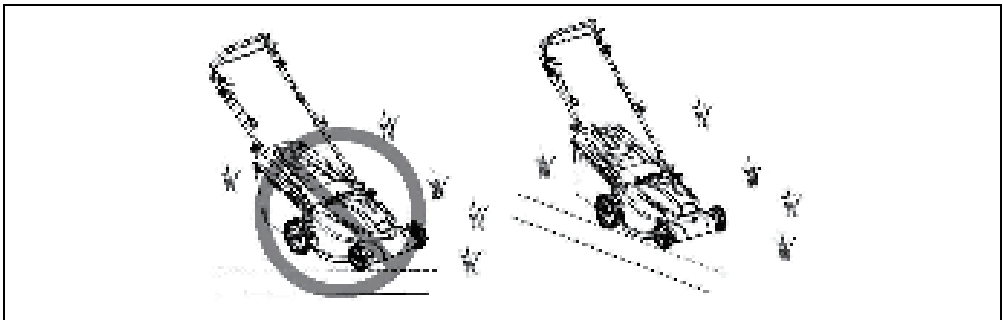

5B



5C

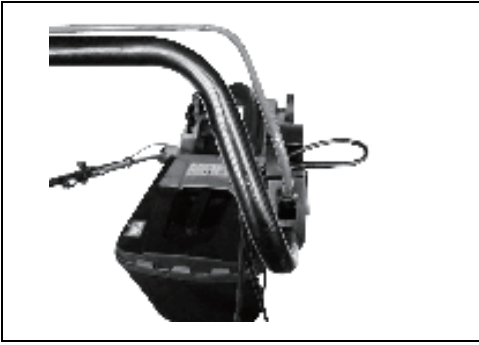

6A

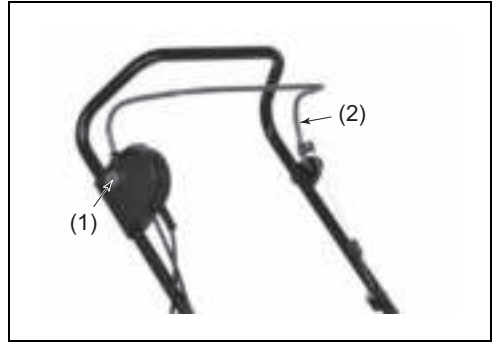

6B

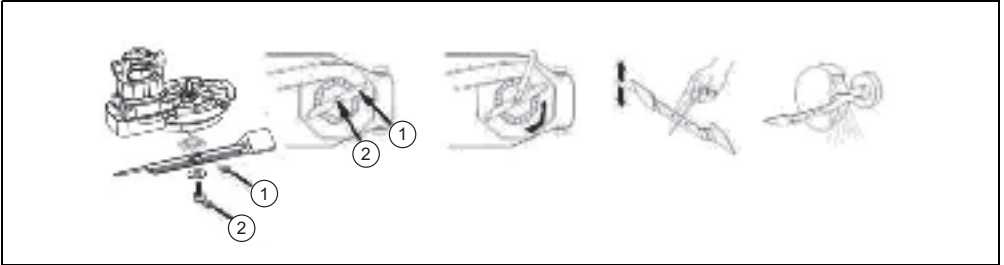

7

CONTENTS

SECTION 1	SYMBOLS MARKED ON THE PRODUCT	7
SECTION 2	GENERAL SAFETY RULES	7
SECTION 3	GENERAL IDENTIFICATION	9
SECTION 4	TECHNICAL DATA	9
SECTION 5	ASSEMBLY	9
SECTION 6	ADJUSTMENT OF CUTTING HEIGHT	9
SECTION 7	SAFETY PRECAUTIONS	9
SECTION 8	STARTING	9
SECTION 9	BLADE	10
SECTION 10	EXTENSION CORDS	10
SECTION 11	MAINTENANCE AND CARE	10
SECTION 12	TROUBLESHOOTING	11
SECTION 13	ENVIRONMENTALLY FRIENDLY DISPOSAL	11
SECTION 14	EC DECLARATION OF CONFORMITY	11

ENGLISH (Original instructions)

Explanation of general view

- | | | |
|-----------------------|-----------------------------|---------------------|
| 1. Upper handle | 7. Wheel | 13. Switch handle |
| 2. Safety push-button | 8. Deck | 14. Bolt |
| 3. Switch box | 9. Motor cover | 15. Washer |
| 4. Locking knob | 10. Height adjustment lever | 16. Rear cover |
| 5. Plug | 11. Cable clamp | 17. Level indicator |
| 6. Grass catcher | 12. Lower handle | |

KNOW YOUR LAWN MOWER

Read this manual carefully, observing the recommended safety instructions before, during and after using your lawn mower. Following these simple instructions will also maintain your lawn mower in good working order. Familiarize yourself with the controls on your mower before attempting to operate it, but above all, be sure you know how to stop your mower in an emergency. Retain this user manual and all other literature with your mower for future reference.

1. SYMBOLS MARKED ON THE PRODUCT



Read this instruction book carefully before using the lawn mower and keep it in a safe place for future reference.



Keep bystanders away.



Beware of sharp blades. Blades continue to rotate after the motor is switched off.



Remove the plug from the machine before maintenance or if cord damaged.



Keep the supply flexible cord away from the cutting blades.



CE Marking
The product meets demands and regulations set by the European Community.



WEEE Marking
CAUTION! Unusable power tools do not belong with domestic waste. They must be taken to a communal collecting point for environmentally friendly disposal in accordance with local regulations.



Noise level marking
Your tool noise is not more than 96 dB.



SAFETY ALERT SYMBOL: Indicates caution or warning may be used in conjunction with other symbols or pictures.

DOUBLE INSULATED



Your mower is double insulated.

This means that all external parts are electrically isolated from the power supply. This is achieved by placing an extra insulation barrier between the electrical and mechanical parts.

2. GENERAL SAFETY RULES

The purpose of the safety rules is to attract your attention to possible dangers. The safety symbols and the explanations with them, require your careful attention and understanding. The safety warnings do not by themselves eliminate any danger. The instruction or warnings they give are not substitutes for proper accident prevention measures.



WARNING: Failure to obey a safety warning can result in serious injury to yourself or to others. Always follow the safety precautions to reduce the risk of fire, electric shock and personal injury. Save owners manual and review frequently for continuing safe operation and instructing others who may use this tool.



WARNING: This machine produces an electromagnetic field during operation. This field may under some circumstances interfere with active or passive medical implants. To reduce the risk of serious or fatal injury, we recommend persons with medical implants to consult their physician and the medical implant manufacturer before operating this machine.



WARNING: The operation of any tool can result in foreign objects being thrown into your eyes, which can result in eyes severely damaged. Before beginning power tool operation, always wears safety goggles or safety glasses with side shields and a full face shield when needed. We recommend Wide Vision Safety Mask for use over eyeglasses or standard safety glasses with side shield.

IMPORTANT

READ CAREFULLY BEFORE USE.

KEEP FOR FUTURE REFERENCE.

1. Read the instructions carefully. Be familiar with the controls and the proper use of the equipment.
2. Never allow children or people unfamiliar with these instructions to use the lawn mower. Local regulations can restrict the age of the operator.
3. Never mow while people, especially children, or pets are nearby.
4. Keep in mind that the operator or user is responsible for accidents or hazards occurring to other people or their property.
5. While mowing, always wear substantial footwear and long trousers. Do not operate the equipment when barefoot or wearing open sandals; Avoid wearing clothing that is loose fitting or that has hanging cords or ties.
6. Thoroughly inspect the area where the equipment is to be used and remove all objects which can be thrown by the machine.
7. Before using, always visually inspect to see that the blades, blade bolts and cutter assembly are not worn or damaged. Replace worn or damaged blades and bolts in sets to preserve balance. Replace damaged or unreadable labels.
8. Before use check the supply and extension cord for signs of damage or worn. If the cord becomes damaged during use, disconnect the cord from the supply immediately. **DO NOT TOUCH THE CORD BEFORE DISCONNECTING THE SUPPLY.** Do not use the appliance if the cord is damaged or worn.
9. Mow only in daylight or in good artificial light.
10. Avoid operating the equipment in wet grass, where feasible.
11. Always be sure of your footing on slopes.
12. Walk, never run.
13. For wheeled rotary machines; mow across the face of slopes, never up and down.
14. Exercise extreme caution when changing direction on slopes.
15. Do not mow excessively steep slopes.
16. Use extreme caution when reversing or pulling the lawn mower towards you.
17. Stop the blades if the lawn mower has to be tilted for transportation when crossing surfaces other than grass, and when transporting the lawn mower to and from the area to be mowed.
18. Never operate the lawn mower with defective guards, or without safety devices, for example deflectors and/or grass catchers, in place.
19. Start or switch on the motor carefully according to instructions and with feet well away from the blades.
20. Do not tilt the lawn mower when starting switching on the motor, except if the lawn mower has to be tilted for starting. In this case, do not tilt it more than absolutely necessary and lift only the part which is away from the operator.
21. Do not start the motor when standing in front of the discharge chute.
22. Do not put hands or feet near or under rotating parts. Keep clear of the discharge opening at all times.
23. Never pick up or carry a lawn mower while the motor is running.
24. Stop the motor and disconnect the plug. Make sure that all moving parts have come to a complete stop.
 - whenever you leave the machine;
 - before clearing blockages or unclogging chute;
 - before checking, cleaning or working on the lawn mower;
 - after striking a foreign object. Inspect the lawn mower for damage and make repairs before restarting and operating the lawn mower. If lawn mower starts to vibrate abnormally (check immediately):
 - inspect for damage;
 - replace or repair any damage parts;
 - check for and tighten any loose parts.
25. Stop the mower:
 - whenever you leave the lawn mower.
26. Keep all nuts, bolts and screws tight to be sure the equipment is in safe working condition.
27. Check the grass catcher frequently for wear or deterioration.
28. Replace worn or damaged parts for safety.
29. Do not use the lawn mower if the cords are damaged or worn.
30. Do not connect a damaged cord to the supply or touch a damaged cord before it is disconnected from the supply. A damaged cord can lead to contact with live parts.
31. Do not touch the blade before the machine is disconnected from the supply and the blade have come to a complete stop.
32. To keep extension cords away from the blade. The blade can cause damage to the cords and lead to contact with live parts.
33. To disconnect the supply (i.e. pulling the plug from the socket):
 - whenever leaving the machine unattended;
 - before clearing a blockage;
 - before checking, cleaning or working on the machine;
 - after striking a foreign object;
 - whenever the machine starts vibrating abnormally.
34. Children are not allowed to use the machine.
35. This appliance is not intended for use by persons with reduced physical, sensory or mental capabilities, or lack of experience and knowledge, unless they have been given supervision or instruction concerning use of the appliance by a person responsible for their safety.
36. If the external flexible cable or cord is damaged, it shall be exclusively replaced by the manufacturer or his service agent or a similar qualified person in order to avoid a hazard (not lighter than H05VV-F 2 x 1.0 mm²).
37. Instructions for the safe operation of the appliance, including a recommendation that the appliance should be supplied via a Residual Current Device (RCD) with a tripping current of not more than 30 mA.

38. Be careful during adjustment of the machine to prevent entrapment of the fingers between moving blades and fixed parts of the machine.
39. Always allow the machine to cool before storing.
40. When servicing the blades be aware that, even though the power source is switched off, the blades can still be moved.
41. Replace worn or damaged parts for safety; Use only genuine replacement parts and accessories.
42. Be careful during adjustment of the appliance to prevent entrapment of the fingers between moving blades and fixed parts of appliance.
43. If the supply cord is damaged, it must be replaced by the manufacturer, its service agent or similarly qualified persons in order to avoid a hazard.

3. GENERAL IDENTIFICATION (Fig. 1)

4. TECHNICAL DATA

Model	ELM3800
Rated voltage	230-240 V~
Rated frequency	50 Hz
Rated power	1,400 W
No load speed	3,450 min ⁻¹
Grass catcher capacity	40 L
Cutting width	380 mm
Net weight	13 kg
Degree of protection against liquid	IP24
Height adjustment	25-75 mm, 6 adjustment

Model	ELM3800
Sound pressure level at the operator's position	83 dB(A), K=3 dB(A)
Measured sound power level	93.4 dB(A), K=2.13 dB(A)
Guaranteed sound power level	96 dB(A)
Vibration	max. 2.88 m/s ² , K=1.5 m/s ²

5. ASSEMBLY

5-1 ASSEMBLE THE FOLDING HANDLE

- A) Fix the lower handlebars into the unit body with locking knobs. (Fig. 2A/ Fig. 2B/ Fig. 2C)
- B) Connect the upper handle and the lower handle with bolts, washers and locking knobs. (Fig. 2D/ Fig. 2E/ Fig. 2F)
- C) Attach the cable clamp to the position shown and then attach the cable. (Fig. 2G/ Fig. 2H)

5-2 ASSEMBLE THE GRASS CATCHER

1. To fit: Raise the rear cover and hitch the grass catcher on rear of mower. (Fig. 3A/ Fig. 3B/ Fig. 3C)
2. To remove: Grasp and lift the rear cover, remove grass catcher.

- There is a level indicator on the top of the grass catcher that shows whether the catcher is empty or full:
- If the catcher is full, the indicator collapses; once this happens, stop moving immediately and empty the catcher, make sure it is clean and ensure its meshwork is ventilated. (Fig. 3D)
 - The level indicator inflates if the catcher is not full during the moving. (Fig. 3E)



IMPORTANT:

If the position of indicator opening is very dirty, the indicator will not inflate-in this case, clean the position of indicator opening immediately.

6. ADJUSTMENT OF CUTTING HEIGHT

Apply outward pressure to disengage lever from rack. Move lever forward or back to adjust height. The height (the blade to the ground) can be adjusted from 25 mm (position 1) to 75 mm (position 6), 6 height positions. All wheels will be in the same height of cut. (Fig. 4A/ Fig. 4B)



WARNING: Make this adjustment only when the blade is stopped.



WARNING: Disconnect the electric cord from the power supply.

7. SAFETY PRECAUTIONS

- a) Always operate with the deflector or grass catcher in the correct position.
 - b) Always stop the motor before removing the grass catcher or adjusting the height of cutting position.
1. Before mowing, remove all foreign objects from the lawn which may be thrown by the machine. While mowing, stay alert for any foreign objects which may have been missed. (Fig. 5A)
 2. Never lift the rear of the mower while starting the motor or during normal operation. (Fig. 5B)
 3. Never place your hands or feet underneath the underpan or into the rear discharge chute while the motor is running. (Fig. 5C)

8. STARTING

8-1 STARTING

Before connecting up the lawn mower to the electric power supply, make sure that the mains supply voltage is 230-240 V~ 50 Hz.

Before start the lawn mower, fix the extension cord with the machine as the Fig. 6A shown.

Start the motor as follows. (Fig. 6B)

- a) Press the safety push-button (1).
 - b) And meanwhile, pull the switch handle (2), and keep it in grasp.
- If you release the switch handle, the motor will stop.



CAUTION: The blade starts turning as soon as the motor is started.



WARNING: Cutting elements continue to rotate after the motor is switched off.

8-2 FOR THE BEST RESULTS WHEN MOWING

Clear lawn of debris. Be sure that the lawn is clear of stones, sticks, wire or other foreign objects which could be accidentally thrown out by the mower in any direction and cause serious personal injury to the operator and others as well as damage to property and surrounding objects. Do not cut wet grass. For effective mowing do not cut wet grass because it tends to stick to the underside of the deck preventing proper mowing of the grass clippings. Cut no more than 1/3 the length of the grass. The recommended cut for mowing is 1/3 the length of the grass. Ground speed will need to be adjusted so the clippings can be dispersed evenly into the lawn. For especially heavy cutting in thick grass it may be necessary to use one of the slowest speeds in order to get a clean well mowed cut. When mowing long grass you may have to cut the lawn in two passes, lowering the blade another 1/3 of the length for the second cut and perhaps cutting in a different pattern than was used the first time. Overlapping the cut a little on each pass will also help to clean up any stray clippings left on the lawn. The mower should always be operated at full throttle to get the best cut and allow it to do the most effective job of mowing. Clean underside of deck. Be certain to clean the underside of the cutting deck after each use to avoid a build-up of grass, which would prevent proper mulching. Mowing leaves. The mowing of leaves can also be beneficial to your lawn. When mowing leaves make sure they are dry and are not laying too thick on the lawn. Do not wait for all the leaves to be off the trees before you mow.



WARNING: If you strike a foreign object, stop the motor. Pull out the mains plug, thoroughly inspect the mower for any damage and repair the damage before restarting and operating the mower. Extensive vibration of the mower during operation is an indication of damage. The unit should be promptly inspected and repaired.

9. BLADE (Fig. 7)

The blade is made of pressed steel. It will be necessary to reshape it frequently (with a grind wheel). Ensure that it is always balanced (an unbalanced blade will cause dangerous vibrations). To check for balance, insert a round rod through the central hole and support the blade horizontally. A balance blade will remain horizontal. If the blade is not balanced the heavy end will rotate downwards. Reshape the heavy end until the blade is currently balanced. To remove the blade (1), unscrew the blade screw (2) and replace any parts, which are damaged. When reassembling, make sure that the cutting edges face in the direction of the motor rotation. The blade screw (2) must be tightened to torque 20 N.m.



WARNING: For service, replace the blade with: **MAKITA 7290731 ONLY.**



WARNING: Disconnect the electric cord from the power supply.



WARNING: Protect hands by using heavy gloves or a rag to grasp the cutting blades when replace the blade.

10. EXTENSION CORDS

You should only use extension cords for outdoor use, PVC ordinary duty with a cross sectional area not less than 1.0 mm² (not lighter than H05VV-F 2 x 1.0 mm²). Before using, check the supply and extension cords for signs of damaged during use, disconnect the cord for signs of damage or aging. If the cord becomes damaged during use, disconnect the cord from the supply immediately. **DO NOT TOUCH THE CORD BEFORE DISCONNECTING THE SUPPLY.** Do not use the appliance if the cord is damaged or worn. Keep extension cord away from cutting elements.



WARNING: Always ensure that the ventilation openings are kept clear of debris.

11. MAINTENANCE AND CARE



WARNING: Before performing any maintenance or cleaning work, **Always pull out the mains plug!**

Do not spray the unit with water. Ingress of water may destroy the switch-plug combination unit and the electric motor. Clean the unit with a cloth, hand brush, etc.

Expert inspection is required, do not make any adjustment by yourself, must contact Makita authorized service centre:

- If the lawn mower strikes an object.
- If the motor stops suddenly.
- If the blade is bent (do not align!)
- If the motor shaft is bent (do not align!)
- If a short-circuit occurs when the cable is connected.
- If the gears are damaged.
- If the V-belt is defective.
- Use only manufacturer's recommended replacement parts and accessories.

12. TROUBLESHOOTING

Fault	Remedial action
Motor does not run	Check mains connection cable. Start on short grass or on an area which has already been mown. Clean discharge channel/housing - the mowing blade must rotate freely. Correct the cutting height. Check motor carbon brush, if discover finished, please replace HT118.
Motor power drops	Correct the cutting height. Clean discharge channel/housing. Have mowing blade resharpened/ replaced → authorized service centre.
Grass catcher is not filled	Correct the cutting height. Allow the lawn to dry. Have mowing blade resharpened/ replaced → authorized service centre. Clean the grille on the grass catcher. Clean the discharge channel/housing.
Wheel drive does not function	Adjust the flexible cable. Check the V-belt/gears → authorized service centre. Check the drive wheels for damage.



WARNING: Before performing any maintenance or cleaning work, always pull out the mains plug and wait until the cutter has come to a standstill.



CAUTION: Faults which can not be rectified with the aid of this table may be rectified by Makita authorized service center only.

13. ENVIRONMENTALLY FRIENDLY DISPOSAL



According to EU directive on electric and electronic equipment and its implementation into national law, all electric tools must be separately collected and environmentally friendly recycled. Alternative disposal: If the owner of the power tool does not return the

tool to the manufacturer, he is responsible for proper disposal at a designated collection point that prepares the device for recycling according to national recycling laws and regulations.

This does not include accessories and tools without electric or electronic components.

14. EC DECLARATION OF CONFORMITY

(For European countries only)

We Makita Corporation as the responsible manufacturer declare that the following Makita machine(s):

Designation of Machine: Electric Lawn Mower

Model No. /Type: ELM3800

Specifications: See "4. Technical Data" are of series production and

Conforms to the following European Directives:

2004/108/EC, 2006/42/EC,

2000/14/EC & 2005/88/EC, 2006/95/EC

And are manufactured in accordance with following standards or standardized documents

EN 60335-1, EN 60335-2-77, EN 62233,

EN 55014-1, EN 55014-2, EN 61000-3-2,

EN 61000-3-3

The technical documentation is kept by:

Makita International Europe Ltd.

Technical department,

Michigan Drive, Tongwell,

Milton Keynes, Bucks MK15 8JD, England

The conformity assessment procedure required by Directive 2000/14/EC was in Accordance with Annex VI.

Notified Body:

TÜV SÜD Industrie Service GmbH

Westendstraße 199, 80686 München, Germany

Identification Number: 0036

Model: ELM3800

Measured Sound Power level: 93.4 dB(A)

Guaranteed Sound Power level: 96 dB(A)

13. 12. 2013

Tomoyasu Kato

Director

Makita Corporation

3-11-8, Sumiyoshi-cho,

Anjo, Aichi, 446-8502, JAPAN

SOMMAIRE

SECTION 1	SYMBOLES INDIQUÉS SUR LE PRODUIT	13
SECTION 2	CONSIGNES DE SÉCURITÉ GÉNÉRALES.....	13
SECTION 3	IDENTIFICATION GÉNÉRALE	15
SECTION 4	CARACTÉRISTIQUES TECHNIQUES	15
SECTION 5	ASSEMBLAGE.....	15
SECTION 6	RÉGLAGE DE LA HAUTEUR DE COUPE	16
SECTION 7	PRÉCAUTIONS DE SÉCURITÉ	16
SECTION 8	DÉMARRAGE	16
SECTION 9	LAME.....	16
SECTION 10	RALLONGES ÉLECTRIQUES	17
SECTION 11	MAINTENANCE ET ENTRETIEN	17
SECTION 12	RÉSOLUTION DE PROBLÈMES.....	17
SECTION 13	ÉLIMINATION ÉCOLOGIQUE	17
SECTION 14	DÉCLARATION DE CONFORMITÉ CE.....	18

Descriptif

- | | | |
|-----------------------------|-------------------------------------|---------------------------|
| 1. Guidon supérieur | 7. Roue | 13. Guidon d'interrupteur |
| 2. Bouton de blocage | 8. Plateau | 14. Boulon |
| 3. Coffret d'interrupteur | 9. Capot du moteur | 15. Rondelle |
| 4. Bouton de verrouillage | 10. Levier de réglage de la hauteur | 16. Capot arrière |
| 5. Fiche | 11. Serre-câble | 17. Indicateur de niveau |
| 6. Sac de ramassage d'herbe | 12. Guidon inférieur | |

PRÉSENTATION DE VOTRE TONDEUSE

Lisez ce manuel attentivement, en respectant les instructions de sécurité précédemment citées, pendant et après l'utilisation de votre tondeuse. Le respect de ces instructions simples permet également de conserver votre tondeuse en bon état de fonctionnement. Familiarisez-vous avec les commandes de votre tondeuse avant d'essayer de la faire fonctionner, mais surtout, assurez-vous de savoir comment arrêter votre tondeuse en cas d'urgence. Conservez ce manuel utilisateur et les autres documents fournis avec votre tondeuse pour vous y reporter ultérieurement.

1. SYMBOLES INDIQUÉS SUR LE PRODUIT



Lisez ce manuel d'instructions attentivement avant d'utiliser la tondeuse et conservez-le dans un endroit sûr pour vous y reporter ultérieurement.



Ménagez un périmètre de sécurité.



Attention aux lames coupantes. Les lames continuent à tourner après l'arrêt du moteur. Débranchez la fiche de l'appareil avant de procéder à la maintenance ou si le cordon est endommagé.



Éloignez le cordon flexible d'alimentation des lames de coupe.



Signe CE
Ce produit répond aux exigences et réglementations définies par la Communauté européenne.



Marquage WEEE
ATTENTION ! Les outils électriques en fin de vie ne peuvent pas être jetés avec les ordures ménagères. Ils doivent être déposés dans un point de collecte communal afin d'être détruits de manière écologique, conformément aux réglementations locales.



Marquage du niveau de bruit
Le niveau sonore de votre outil ne dépasse pas 96 dB.



SYMBOLE D'ALERTE DE SÉCURITÉ :
Indique qu'une précaution ou une mise en garde peut être utilisée avec d'autres symboles ou images.

DOUBLE ISOLATION



Votre tondeuse est doublement isolée.

Cela signifie que toutes les parties externes sont isolées électriquement de l'alimentation. Pour cela, une barrière d'isolation supplémentaire est placée entre les parties électriques et mécaniques.

2. CONSIGNES DE SÉCURITÉ GÉNÉRALES

Les règles de sécurité visent à attirer votre attention sur les dangers possibles. Les symboles de sécurité et les explications s'y rattachant méritent votre attention et votre compréhension. Les mises en garde de sécurité n'éliminent pas le danger en lui-même. Les instructions ou mises en garde qu'elles prodiguent ne remplacent pas les mesures adéquates de prévention d'accidents.



AVERTISSEMENT : Tout manquement au respect des mises en garde de sécurité peut entraîner des blessures graves à vous-même ou à d'autres personnes. Prenez toujours les précautions de sécurité afin de réduire les risques d'incendie, de choc électrique et de blessure. Gardez ce manuel d'utilisation et révisez-le fréquemment pour une utilisation continue en toute sécurité et pour former d'autres personnes à utiliser cet outil.



AVERTISSEMENT : Cet appareil produit un champ électromagnétique pendant son fonctionnement. Dans certaines circonstances, ce champ peut perturber le fonctionnement d'implants médicaux actifs ou passifs. Pour réduire les risques de blessure grave ou mortelle, il est recommandé aux personnes porteuses d'un implant médical de consulter leur médecin et le fabricant de l'implant médical en question avant d'utiliser cette machine.



AVERTISSEMENT : L'utilisation de tout outil peut entraîner la projection de corps étrangers dans vos yeux, provoquant de graves blessures oculaires. Avant d'utiliser l'outil électrique, portez toujours un masque de protection ou des lunettes de sécurité avec des écrans latéraux, ainsi qu'une visière de protection intégrale si nécessaire. Nous vous conseillons de porter un masque de sécurité panoramique par-dessus des lunettes ou des lunettes de sécurité standard avec des écrans latéraux.

IMPORTANT

LIRE ATTENTIVEMENT AVANT UTILISATION.

CONSERVER POUR RÉFÉRENCE ULTÉRIEURE.

1. Lisez les instructions attentivement. Familiarisez-vous avec les commandes et l'utilisation correcte du matériel.
2. Ne laissez pas des enfants ou des personnes ne connaissant pas ces instructions utiliser la tondeuse. Les réglementations locales peuvent limiter l'âge de l'opérateur.
3. N'utilisez jamais la tondeuse lorsque des personnes, en particulier des enfants, ou des animaux se trouvent à proximité.
4. Gardez à l'esprit que l'opérateur ou l'utilisateur est responsable des accidents ou blessures survenant à d'autres personnes ou à leurs biens.
5. Pendant la tonte, portez toujours des chaussures résistantes et des pantalons longs. N'utilisez pas l'appareil pieds nus ou si vous portez des sandales ouvertes. Évitez de porter des vêtements amples ou qui possèdent des cordons ou des liens.
6. Inspectez minutieusement toute la zone à tondre et éliminez tout objet qui pourrait être projeté par la machine.
7. Avant utilisation, procédez toujours à une vérification générale pour vous assurer que les lames, les boulons de lame et l'ensemble de coupe ne sont ni usés ni endommagés. Remplacez les lames et boulons endommagés ou usés par lots complets pour préserver le bon équilibrage. Remplacez les étiquettes endommagées ou illisibles.
8. Avant utilisation, vérifiez que le cordon d'alimentation et la rallonge ne sont pas endommagés ou usés. Si le cordon est endommagé au cours de l'utilisation, débranchez-le immédiatement de l'alimentation. **NE TOUCHEZ PAS LE CÂBLE AVANT DE DÉBRANCHER L'ALIMENTATION.** N'utilisez pas l'appareil si le cordon est endommagé ou usé.
9. Tondez uniquement à la lumière du jour ou dans une lumière artificielle de bonne qualité.
10. Évitez de tondre de l'herbe mouillée, si possible.
11. Assurez vos pas dans les pentes.
12. Marchez, ne courez jamais.
13. Pour les machines rotatives à roues ; tondez les pentes dans le sens transversal, jamais en montant ou en descendant.

14. Soyez particulièrement prudent lors des changements de direction sur les terrains en pente.
15. Ne coupez pas l'herbe sur des pentes excessivement raides.
16. Soyez extrêmement vigilant lorsque vous reculez ou tirez la tondeuse vers vous.
17. Arrêtez les lames si la tondeuse doit être inclinée pour être transportée, lorsque vous traversez des zones sans herbe et lors des déplacements entre les surfaces à tondre.
18. N'utilisez jamais la tondeuse si ses carters sont endommagés, ou en l'absence de dispositifs de sécurité, par exemple les déflecteurs et/ou le sac de ramassage.
19. Démarrez le moteur avec précaution, en respectant les consignes d'utilisation et en tenant vos pieds éloignés des lames.
20. N'inclinez pas la tondeuse lorsque vous allumez le moteur, à moins que ce soit nécessaire pour la mise en marche. Dans ce cas, ne l'inclinez pas plus que nécessaire, et ne soulevez que la partie qui est la plus éloignée de l'opérateur.
21. Ne démarrez pas le moteur lorsque vous êtes devant la goulotte d'éjection.
22. Ne placez pas vos mains ou vos pieds à proximité ou sous des pièces qui tournent. Restez en permanence éloigné de l'ouverture d'éjection.
23. Ne soulevez ou transportez jamais une tondeuse dont le moteur est en fonctionnement.
24. Arrêtez le moteur et débranchez la fiche. Assurez-vous que toutes les pièces rotatives soient complètement arrêtées.
 - à chaque fois que vous vous éloignez de l'appareil ;
 - avant toute opération de retrait d'obstruction ou de débouchage de la goulotte ;
 - avant toute opération de vérification, de nettoyage ou de réparation de la tondeuse ;
 - après avoir heurté un corps étranger. Inspectez la tondeuse pour vérifier qu'elle n'est pas endommagée et effectuez les éventuelles réparations avant toute nouvelle utilisation de la tondeuse.Si la tondeuse commence à vibrer de manière anormale (vérification immédiate) :
 - recherchez d'éventuels dommages ;
 - remplacez ou réparez les pièces endommagées ;
 - vérifiez et serrez toutes les pièces desserrées.
25. Arrêtez la tondeuse :
 - lorsque vous vous éloignez de la tondeuse.
26. Maintenez tous les écrous, boulons et vis serrés afin d'assurer des conditions d'utilisation sûres.
27. Vérifiez fréquemment que le sac de ramassage ne présente aucune trace d'usure ou de détérioration.
28. Remplacez les pièces usées ou endommagées pour des raisons de sécurité.
29. N'utilisez pas la tondeuse si les cordons sont endommagés ou usés.
30. Ne branchez pas un cordon endommagé dans l'alimentation et ne touchez pas un cordon endommagé avant de le débrancher de l'alimentation. Un cordon endommagé peut entraîner la mise en contact avec des parties sous tension.

31. Ne touchez pas la lame avant que la machine soit débranchée de l'alimentation et la lame complètement arrêtée.
32. Maintenez les rallonges éloignées de la lame. La lame peut endommager les cordons et entraîner la mise en contact avec des parties sous tension.
33. Débranchez l'alimentation (c'est-à-dire en retirant la fiche de la prise) :
 - lorsque vous laissez la tondeuse sans surveillance ;
 - avant toute opération de retrait d'obstruction ;
 - avant toute opération de vérification, de nettoyage ou de réparation de la machine ;
 - après avoir heurté un corps étranger ;
 - dès que la machine commence à vibrer de manière anormale.
34. Les enfants ne sont pas autorisés à utiliser la machine.
35. Cet appareil ne doit pas être utilisé par des personnes dont les capacités physiques, sensorielles ou mentales sont réduites ou n'ayant aucune expérience ni compétence, à moins d'avoir reçu des instructions relatives à l'utilisation de l'appareil par une personne responsable de leur sécurité ou d'être sous la supervision de celle-ci.
36. Si le câble flexible externe ou le cordon est endommagé, il être remplacé exclusivement par le fabricant, son technicien d'entretien ou une personne qualifiée afin d'éviter tout danger (pas moins de H05VV-F 2 x 1,0 mm²).
37. Pour que l'appareil fonctionne en toute sécurité, il est recommandé de l'alimenter via un disjoncteur différentiel (RCD) avec un courant de déclenchement inférieur à 30 mA.
38. Soyez prudent lors du réglage de la machine afin d'éviter de vous coincer les doigts entre les lames en mouvement et les pièces fixes de la machine.
39. Laissez toujours refroidir la machine avant de la ranger.
40. Lors de l'entretien des lames, n'oubliez pas que même si la source d'alimentation est coupée, les lames peuvent toujours tourner.
41. Pour votre sécurité, remplacez les pièces usées ou endommagées. Utilisez uniquement des pièces de remplacement et des accessoires d'origine.
42. Soyez prudent lors du réglage de l'appareil afin d'éviter de vous coincer les doigts entre les lames en mouvement et les pièces fixes de l'appareil.
43. Si le cordon d'alimentation est endommagé, il doit être remplacé par le fabricant, son technicien d'entretien ou des personnes disposant de qualifications similaires afin d'éviter tout danger.

3. IDENTIFICATION GÉNÉRALE (Fig. 1)

4. CARACTÉRISTIQUES TECHNIQUES

Modèle	ELM3800
Tension nominale	230-240 V~
Fréquence nominale	50 Hz
Puissance nominale	1 400 W
Vitesse à vide	3 450 min ⁻¹
Capacité du sac de ramassage d'herbe	40 l
Largeur de coupe	380 mm
Poids net	13 kg
Degré de protection contre les liquides	IP24
Réglage de la hauteur	25-75 mm, 6 réglages

Modèle	ELM3800
Niveau de la pression sonore à la position de l'opérateur	83 dB (A), K=3 dB (A)
Niveau de puissance sonore mesurée	93,4 dB (A), K=2,13 dB (A)
Niveau de puissance sonore garantie	96 dB (A)
Vibrations	2,88 m/s ² au maximum, K=1,5 m/s ²

5. ASSEMBLAGE

5-1 MONTER LE GUIDON REPLIABLE

- A) Installez les barres inférieures du guidon dans le corps de l'appareil à l'aide des boutons de verrouillage. (Fig. 2A/ Fig. 2B/ Fig. 2C)
- B) Fixez le guidon supérieur et le guidon inférieur avec les boulons, les rondelles et les boutons de verrouillage. (Fig. 2D/ Fig. 2E/ Fig. 2F)
- C) Placez le serre-câble comme indiqué, puis fixez le câble. (Fig. 2G/ Fig. 2H)

5-2 MONTER LE SAC DE RAMASSAGE D'HERBE

1. Pour l'installer : Soulevez le capot arrière et fixez le sac de ramassage à l'arrière de la tondeuse. (Fig. 3A/ Fig. 3B/ Fig. 3C)
2. Pour le retirer : Soulevez le capot arrière, retirez le sac de ramassage.

La partie supérieure du sac de ramassage comporte un indicateur de niveau qui signale si le sac est vide ou plein :

- Si le sac est plein, l'indicateur diminue. Dans ce cas, cessez immédiatement de tondre et videz le sac ; assurez-vous qu'il est propre et que son maillage n'est pas obstrué. (Fig. 3D)
- L'indicateur de niveau augmente si le sac n'est pas plein pendant la tonte. (Fig. 3E)



IMPORTANT :

Si l'emplacement de l'ouverture de l'indicateur est très sale, l'indicateur n'augmentera pas. Dans ce cas, nettoyez immédiatement l'emplacement de l'ouverture de l'indicateur.

6. RÉGLAGE DE LA HAUTEUR DE COUPE

Pour sortir le levier du rail, appliquez une pression vers l'extérieur. Pour régler la hauteur, avancez le levier vers l'avant ou vers l'arrière.

La hauteur (entre la lame et le sol) peut être réglée entre 25 mm (position 1) et 75 mm (position 6), 6 hauteurs. Toutes les roues seront à la même hauteur de coupe.

(Fig. 4A/ Fig. 4B)



AVERTISSEMENT : Ne procédez à ce réglage que lorsque la lame est arrêtée.



AVERTISSEMENT : Débranchez le cordon électrique de l'alimentation.

7. PRÉCAUTIONS DE SÉCURITÉ

- Utilisez toujours le déflecteur ou le sac de ramassage dans la position correcte.
 - Arrêtez toujours le moteur avant de retirer le sac de ramassage ou de régler la hauteur de coupe.
- Avant la tonte, éliminez tout objet de la pelouse qui pourrait être projeté par la machine.
Pendant la tonte, faites attention aux objets que vous avez pu manquer. (Fig. 5A)
 - Ne soulevez jamais l'arrière de la tondeuse au démarrage du moteur ou au cours d'un fonctionnement normal. (Fig. 5B)
 - Ne placez jamais vos mains ou vos pieds sous le sous-bac ou dans la goulotte d'éjection arrière avec le moteur en fonctionnement. (Fig. 5C)

8. DÉMARRAGE

8-1 DÉMARRAGE

Avant de brancher la tondeuse à l'alimentation électrique, assurez-vous que la tension d'alimentation est de 230-240 V ~ 50 Hz.

Avant de démarrer la tondeuse, branchez la rallonge à la machine, comme illustré sur la Fig. 6A.

Pour démarrer le moteur, procédez comme suit. (Fig. 6B)

- Appuyez sur le bouton de blocage (1).
- Tirez simultanément le guidon d'interrupteur (2) et gardez-le en main.

Si vous relâchez le guidon d'interrupteur, le moteur s'arrête.



ATTENTION : La lame commence à tourner dès que le moteur est mis en marche.



AVERTISSEMENT : Les éléments coupants continuent à tourner après l'arrêt du moteur.

8-2 POUR DES RÉSULTATS OPTIMAUX LORS DE LA TONTE

Débarrassez le gazon de tout débris. Vérifiez que le gazon est exempt de cailloux, bâtons, fils et autres corps étrangers qui risqueraient d'être projetés accidentellement dans tous les sens par la tondeuse et de provoquer des blessures graves ou d'endommager les biens et objets avoisinants. Ne coupez pas l'herbe mouillée. Pour une tonte efficace, ne coupez pas l'herbe mouillée car elle a tendance à coller au dessous du plateau, ce qui nuit à l'efficacité de la tonte. Ne coupez pas plus d'1/3 de la hauteur d'herbe. La coupe conseillée pour la tonte est d'1/3 de la hauteur d'herbe. Vous devrez régler la vitesse par rapport au sol pour que les herbes coupées soient dispersées de façon homogène sur le gazon. Pour une coupe intensive, par exemple dans de l'herbe épaisse, il peut être nécessaire d'utiliser l'une des vitesses les plus lentes pour obtenir un résultat propre. Lorsque vous tondez de l'herbe haute, il est possible que vous deviez procéder en deux fois, en abaissant la lame d'1/3 de hauteur supplémentaire pour votre deuxième passage et peut-être en ne suivant pas le même trajet que pour la première coupe. Si deux coupes successives se chevauchent, les touffes restantes sont éliminées. Vous devez toujours utiliser la tondeuse à pleins gaz pour obtenir un résultat optimal et des plus efficaces. Nettoyez le dessous du plateau. N'oubliez pas de nettoyer le dessous du plateau après chaque utilisation pour éviter que l'herbe s'y accumule, ce qui nuirait au hachage. Tonte de feuilles. Pour obtenir un beau gazon, vous pouvez également tondre les feuilles. Assurez-vous que les feuilles sont sèches et qu'elles ne sont pas en couche trop épaisse. N'attendez pas que toutes les feuilles soient tombées des arbres avant de tondre.





AVERTISSEMENT : Si vous heurtez un objet, arrêtez le moteur. Débranchez la fiche secteur, inspectez soigneusement la tondeuse à la recherche d'éventuels dommages et réparez ces dommages avant de poursuivre l'utilisation. Des vibrations excessives de la tondeuse pendant le fonctionnement sont un signe de dommage. L'appareil doit être rapidement examiné et réparé.

9. LAME (Fig. 7)

La lame est constituée d'acier embouti. Il sera nécessaire de la reformer fréquemment (avec une meule). Assurez-vous qu'elle est toujours équilibrée (une lame non équilibrée provoquera des vibrations dangereuses). Pour vérifier l'équilibre, insérez une barre ronde dans le trou central et soutenez la lame horizontalement. Une lame équilibrée doit rester horizontale. Si la lame n'est pas équilibrée, l'extrémité lourde ira vers le bas. Reformez l'extrémité lourde jusqu'à ce que la lame soit correctement équilibrée. Pour retirer la lame (1), dévissez la vis de la lame (2) et remplacez toutes les pièces endommagées. Lors du remontage, assurez-vous que les bords coupants sont orientés dans le sens de rotation du

moteur. Le couple de serrage de la vis de la lame (2) doit être de 20 Nm.

 **AVERTISSEMENT** : Lors de l'entretien, remplacez la lame par une lame : **MAKITA 7290731 UNIQUEMENT.**

 **AVERTISSEMENT** : Débranchez le cordon électrique de l'alimentation.

 **AVERTISSEMENT** : Protégez vos mains avec des gants épais ou prenez un chiffon pour attraper les lames de coupe lors du remplacement de la lame.

10. RALLONGES ÉLECTRIQUES

Vous ne devez utiliser des rallonges électriques que pour une utilisation en extérieur, PVC normal avec une section transversale de 1,0 mm² au moins (non inférieure à H05VV-F 2 x 1,0 mm²). Avant utilisation, vérifiez que les cordons d'alimentation et les rallonges ne sont pas endommagés, débranchez le cordon si vous voyez des signes d'endommagement ou d'usure. Si le cordon est endommagé au cours de l'utilisation, débranchez-le immédiatement de l'alimentation. **NE TOUCHEZ PAS LE CORDON AVANT DE DÉBRANCHER L'ALIMENTATION.** N'utilisez pas l'appareil si le cordon est endommagé ou usé. Maintenez la rallonge éloignée des éléments coupants.

 **AVERTISSEMENT** : Assurez-vous toujours que les ouvertures de ventilation ne sont pas obstruées par des débris.

11. MAINTENANCE ET ENTRETIEN

 **AVERTISSEMENT** : Avant d'effectuer toute tâche de maintenance ou de nettoyage, débranchez toujours la fiche !

Ne vaporisez pas d'eau sur l'appareil. L'entrée d'eau peut détruire l'unité de combinaison interrupteur/fiche et le moteur électrique. Nettoyez l'appareil avec un chiffon, une brosse à main, etc.

Une inspection experte est nécessaire, ne faites pas de réglage vous-même, contactez le centre d'entretien autorisé Makita :

- Si la tondeuse heurte un objet.
- Si le moteur s'arrête subitement.
- Si la lame est courbée (ne pas aligner !)
- Si l'arbre du moteur est courbé (ne pas aligner !)
- Si un court-circuit se produit lorsque le câble est branché.
- si les engrenages sont endommagés.
- Si la courroie trapézoïdale est défectueuse.
- N'utilisez que les pièces et accessoires de rechange recommandés par le fabricant.

12. RÉOLUTION DE PROBLÈMES

Panne	Action corrective
Le moteur ne tourne pas	Vérifiez le câble de connexion. Commencez par une zone où l'herbe est courte ou a déjà été tondue. Nettoyez le canal/l'ensemble d'éjection ; la lame de la tondeuse doit tourner librement. Corrigez la hauteur de coupe. Vérifiez le balai de charbon du moteur, s'il est usé, remplacez le modèle HT118.
La puissance du moteur faiblit	Corrigez la hauteur de coupe. Nettoyez le canal/l'ensemble d'éjection. Faites affûter/remplacer la lame de la tondeuse → centre de service autorisé.
Le sac de ramassage n'est pas rempli	Corrigez la hauteur de coupe. Laissez l'herbe sécher. Faites affûter/remplacer la lame de la tondeuse → centre de service autorisé. Nettoyez la grille du sac de ramassage. Nettoyez le canal/l'ensemble d'éjection.
La roue motrice ne fonctionne pas	Réglez le câble flexible. Vérifiez la courroie trapézoïdale/les engrenages → centre de service autorisé. Vérifiez que les roues motrices ne sont pas endommagées.

 **AVERTISSEMENT** : Avant d'effectuer une tâche de maintenance ou de nettoyage, débranchez toujours la fiche et attendez que la lame se soit arrêtée.

 **ATTENTION** : Les pannes ne pouvant pas être rectifiées à l'aide de ce tableau ne peuvent être rectifiées que par le centre de service autorisé Makita.

13. ÉLIMINATION ÉCOLOGIQUE



Selon la directive de l'UE sur les équipements électriques et électroniques et leur implémentation dans la réglementation nationale, tous les outils électriques doivent être collectés séparément et recyclés de façon écologique. Autre méthode

d'élimination : Si le propriétaire de l'outil électrique ne retourne pas l'outil au fabricant, il est responsable de l'élimination appropriée dans un centre de collecte défini qui prépare l'appareil pour le recyclage en fonction des lois et réglementations nationales sur le recyclage. Cela n'inclut pas les accessoires et outils dépourvus de composants électriques ou électroniques.

14. DÉCLARATION DE CONFORMITÉ CE

(Pour les pays d'Europe uniquement)

Nous, Makita Corporation, en tant que fabricant responsable, déclarons que la ou les machines Makita suivantes :

Nom de la machine : Tondeuse Électrique

N° de modèle/Type : ELM3800

Spécifications : Voir « 4. Caractéristiques Techniques »
sont produites en série et

sont conformes aux directives européennes suivantes :

2004/108/CE, 2006/42/CE,

2000/14/CE, 2005/88/CE, 2006/95/CE

et sont produites conformément aux normes ou documents de normalisation suivants

EN 60335-1, EN 60335-2-77, EN 62233,

EN 55014-1, EN 55014-2, EN 61000-3-2,

EN 61000-3-3

La documentation technique est disponible auprès de :

Makita International Europe Ltd.

Technical department,

Michigan Drive, Tongwell,

Milton Keynes, Bucks MK15 8JD, Angleterre

La procédure d'évaluation de la conformité requise par la directive 2000/14/CE est conforme à l'annexe VI.

Organisme notifié :

TÜV SÜD Industrie Service GmbH

Westendstraße 199, 80686 München, Allemagne

Numéro d'identification : 0036

Modèle : ELM3800

Niveau de puissance sonore mesurée : 93,4 dB (A)

Niveau de puissance sonore garantie : 96 dB (A)

13. 12. 2013



Tomoyasu Kato

Directeur

Makita Corporation

3-11-8, Sumiyoshi-cho,

Anjo, Aichi, 446-8502, JAPAN

INHALT

ABSCHNITT 1	SYMBOLS AM PRODUKT.....	20
ABSCHNITT 2	ALLGEMEINE SICHERHEITSREGELN.....	20
ABSCHNITT 3	BENENNUNG DER TEILE.....	22
ABSCHNITT 4	TECHNISCHE DATEN.....	22
ABSCHNITT 5	MONTAGE.....	22
ABSCHNITT 6	ANPASSEN DER SCHNITTHÖHE.....	23
ABSCHNITT 7	ARBEITSSCHUTZ.....	23
ABSCHNITT 8	STARTEN.....	23
ABSCHNITT 9	MESSER.....	23
ABSCHNITT 10	VERLÄNGERUNGSKABEL.....	24
ABSCHNITT 11	WARTUNG UND PFLEGE.....	24
ABSCHNITT 12	FEHLERBEHEBUNG.....	24
ABSCHNITT 13	UMWELTGERECHTE ENTSORGUNG.....	25
ABSCHNITT 14	EG-KONFORMITÄTSERKLÄRUNG.....	25

DEUTSCH (Originalanweisungen)

Erklärung der Gesamtdarstellung

- | | | |
|--------------------------|--------------------------------|-----------------------|
| 1. Oberer Griff | 7. Rad | 13. Schaltergriff |
| 2. Sicherheitsdrucktaste | 8. Deck | 14. Schraube |
| 3. Schaltkasten | 9. Motorabdeckung | 15. Unterlegscheibe |
| 4. Sicherungsknauf | 10. Hebel für Höheneinstellung | 16. Hintere Abdeckung |
| 5. Stecker | 11. Kabelklemme | 17. Füllstandsanzeige |
| 6. Grasfänger | 12. Unterer Griff | |

MACHEN SIE SICH MIT IHREM RASENMÄHER VERTRAUT

Lesen Sie diese Anleitung aufmerksam durch und befolgen Sie die empfohlenen Sicherheitshinweise vor, während und nach der Verwendung des Rasenmähers. Durch Einhalten dieser einfachen Anweisungen halten Sie den Rasenmäher auch in einem guten Zustand. Machen Sie sich vor der Inbetriebnahme des Mähers mit den Steuerungen vertraut; stellen Sie vor allem sicher, dass Sie wissen, wie Sie den Mäher im Notfall stoppen können. Bewahren Sie diese Bedienungsanleitung sowie alle anderen, mit dem Mäher gelieferten Unterlagen zum späteren Nachschlagen gut auf.

1. SYMBOLE AM PRODUKT



Lesen Sie diese Anleitung aufmerksam durch, bevor Sie den Rasenmäher verwenden und bewahren Sie sie zum späteren Nachschlagen an einem sicheren Ort auf.



Halten Sie Zuschauer fern.



Achten Sie auf die scharfen Messer. Die Messer drehen nach dem Ausschalten des Motors eine gewisse Zeit nach.



Ziehen Sie den Netzstecker vom Gerät, bevor Sie Wartungsarbeiten durchführen oder wenn das Kabel beschädigt ist.



Halten Sie das flexible Netzkabel in einem Abstand zu den Schneidklingen.



CE-Kennzeichen
Das Produkt entspricht den von der Europäischen Gemeinschaft festgelegten Anforderungen und Bestimmungen.



WEEE-Kennzeichen
ACHTUNG! Nicht mehr brauchbare Elektrogeräte und Elektrowerkzeuge gehören nicht in den Hausmüll. Diese Werkzeuge und Geräte sind den dafür eingerichteten Sammelstellen zwecks umweltgerechter Entsorgung entsprechend den geltenden Gesetzen und Bestimmungen zuzuführen.



Kennzeichnung der Schallemission
Die Schallemission dieses Werkzeugs liegt unter 96 dB.



GEFAHRENSYMBOL: Bedeutet ACHTUNG oder WARNUNG und wird möglicherweise in Verbindung mit anderen Symbolen oder Piktogrammen verwendet.

DOPPELT SCHUTZISOLIERT



Ihr Mäher ist **doppelt schutzisoliert**.

Das bedeutet, dass alle externen Bauteile elektrisch von der Stromversorgung isoliert sind. Dies wird durch eine zusätzliche Isolierung zwischen elektrischen und mechanischen Bauteilen erreicht.

2. ALLGEMEINE SICHERHEITSGESAMTREGELN

Mit diesen Sicherheitsregeln sollen Sie auf mögliche Gefahren aufmerksam gemacht werden. Achten Sie unbedingt auf die Sicherheitssymbole und Erläuterungen und machen Sie sich mit der Bedeutung dieser Symbole vertraut. Die Sicherheitswarnungen selbst verhindern noch keine Gefahr. Die Anweisungen und Warnungen ersetzen keine entsprechenden Maßnahmen zur Unfallvermeidung.



WARNUNG: Ein Nichtbeachten einer Sicherheitswarnung führt zu ernsthaften Verletzungen von Ihnen oder anderen Personen. Befolgen Sie stets die Sicherheitsmaßnahmen, um die Gefahr eines Brandes, eines elektrischen Schlages oder von Personenschäden zu vermeiden. Heben Sie diese Betriebsanleitung auf und schlagen Sie für einen fortwährenden sicheren Betrieb und zur Anleitung anderer Benutzer dieses Werkzeugs regelmäßig Informationen in dieser Betriebsanleitung nach.



WARNUNG: Während des Betriebs erzeugt dieses Gerät ein elektromagnetisches Feld. Unter bestimmten Umständen kann dieses Feld Auswirkungen auf aktive oder passive medizinische Implantate haben. Zur Verminderung der Gefahr ernsthafter oder tödlicher Verletzungen empfehlen wir Personen mit medizinischen Implantaten, sich vor der Bedienung dieses Geräts an einen Arzt oder den Hersteller des medizinischen Implantats zu wenden.



WARNUNG: Jegliche Arbeiten können dazu führen, dass Fremdkörper in Ihre Augen gelangen, die ernsthafte Augenverletzungen verursachen können. Setzen Sie vor Beginn der Arbeit mit Elektrowerkzeugen stets eine Schutzbrille mit Seitenschutz und – falls erforderlich – einen Gesichtsschutz auf. Wir empfehlen, über einer Brille eine Sicherheitsmaske mit breitem Sichtfeld bzw. eine Standardsicherheitsbrille mit Seitenschutz zu tragen.

WICHTIG

LESEN SIE DIESE INFORMATIONEN VOR DER INBETRIEBNAHME AUFMERKSAM DURCH.

BEWAHREN SIE DIESE BETRIEBSANLEITUNG ZUM SPÄTEREN NACHSCHLAGEN SORGFÄLTIG AUF.

1. Lesen Sie alle Anweisungen aufmerksam durch. Machen Sie sich mit den Steuerungen und der ordnungsgemäßen Verwendung des Geräts vertraut.
2. Erlauben Sie Kindern und Personen, die diese Anleitungen nicht kennen, niemals den Gebrauch des Rasenmähers. Das Mindestalter für den Bediener kann durch geltende Gesetze und Bestimmungen geregelt sein.
3. Mähen Sie niemals, wenn Personen, vor allem Kinder, oder Haustiere in der Nähe sind.
4. Beachten Sie, dass der Bediener für Unfälle oder Gefahren für andere Personen oder deren Eigentum verantwortlich ist.
5. Tragen Sie während des Mähens stets festes Schuhwerk und lange Hosen. Bedienen Sie das Gerät nicht barfuß oder mit offenem Schuhwerk wie z. B. Sandalen; tragen Sie keine lose sitzende Kleidung oder Kleidung mit herunterhängenden Kordeln oder Schnüren.
6. Überprüfen Sie sorgfältig das zu mähende Gelände und entfernen Sie alle Gegenstände, die von dem Mäher weggeschleudert werden können.
7. Führen Sie vor jedem Gebrauch eine Sichtprüfung der Messer, Messerschrauben und Schnitteinheit auf Verschleiß oder Beschädigungen durch. Tauschen Sie verschlissene oder beschädigte Messer und Schrauben nur satzweise aus, um eine Unwucht zu vermeiden. Tauschen Sie beschädigte oder unleserliche Beschriftungen aus.
8. Prüfen Sie vor der Verwendung das Netz- und Verlängerungskabel auf Anzeichen von Beschädigungen oder Verschleiß. Falls das Kabel während der Arbeit beschädigt wird, trennen Sie das Kabel sofort von der Stromversorgung. **BERÜHREN SIE DAS KABEL ERST, NACHDEM ES VON DER STROMVERSORGUNG GETRENNT WURDE.** Verwenden Sie das Gerät nicht, wenn das Kabel beschädigt oder verschlissen ist.
9. Mähen Sie ausschließlich bei Tageslicht oder ausreichendem Kunstlicht.
10. Vermeiden Sie, wenn möglich, den Betrieb des Mähers in feuchtem Gras.
11. Achten Sie auch an Hängen immer auf einen sicheren Stand.
12. Gehen Sie beim Mähen, rennen Sie niemals beim Mähen.
13. Mähen Sie bei Walzenmähern quer zum Hang, niemals nach oben und unten.
14. Seien Sie besonders vorsichtig, wenn Sie die Richtung am Hang ändern.
15. Mähen Sie nicht an sehr steilen Hängen.
16. Seien Sie besonders vorsichtig, wenn Sie den Rasenmäher wenden oder zu sich heranziehen.
17. Stoppen Sie die Messer, wenn der Rasenmäher beim Transport gekippt werden muss, z.B. beim Überqueren von Flächen, die kein Rasen sind, oder beim Transport von und zum zu mähenden Gelände.
18. Verwenden Sie den Rasenmäher niemals mit defekten oder fehlenden Schutzvorrichtungen, beispielsweise ohne Schutzbleche und/oder Grasfänger.
19. Starten Sie den Motor vorsichtig entsprechend den Anweisungen und mit ausreichendem Abstand zwischen Füßen und Messern.
20. Kippen Sie den Rasenmäher beim Einschalten des Motors nicht, außer wenn der Rasenmäher zum Starten gekippt werden muss. Kippen Sie in diesem Fall den Mäher nicht weiter als notwendig und heben Sie nur den Teil an, der nicht zum Bediener zeigt.
21. Starten Sie den Motor nicht, wenn Sie vor der Auswurföffnung stehen.
22. Halten Sie weder Hände noch Füße in die Nähe von rotierenden Teilen oder darunter. Achten Sie jederzeit auf ausreichenden Abstand zur Auswurföffnung.
23. Heben oder tragen Sie einen Rasenmäher niemals mit laufendem Motor.
24. Halten Sie in den unten genannten Fällen den Motor an und ziehen Sie den Netzstecker ab. Stellen Sie in folgenden Fällen sicher, dass alle sich bewegenden Teile zu einem vollständigen Stopp gekommen sind:
 - wenn Sie das Gerät unbeaufsichtigt lassen;
 - vor dem Lösen von Blockierungen oder vor dem Reinigen des Auswurfs;
 - vor dem Prüfen, Reinigen oder Arbeiten am Rasenmäher und
 - nach dem Anschlagen an Fremdkörper. Überprüfen Sie den Rasenmäher auf Beschädigungen und nehmen Sie ggf. Reparaturen vor, bevor Sie den Rasenmäher wieder starten und den Betrieb fortsetzen.Falls der Rasenmäher ungewöhnlich zu vibrieren beginnt, führen Sie folgende Schritte aus (sofort überprüfen):
 - überprüfen Sie den Mäher auf Beschädigungen;
 - tauschen Sie beschädigte Teile aus oder reparieren Sie diese und
 - überprüfen Sie, ob alle Teile fest sitzen und ziehen Sie ggf. lose Teile fest.
25. Stoppen Sie den Mäher in folgenden Fällen:
 - wenn Sie den Rasenmäher unbeaufsichtigt lassen.

26. Vergewissern Sie sich stets, dass alle Muttern, Bolzen und Schrauben festgezogen sind, um sichere Arbeitsbedingungen zu gewährleisten.
27. Überprüfen Sie den Grasfänger häufig auf Verschleiß oder Zerstörung.
28. Tauschen Sie verschlissene oder beschädigte Teile zu Ihrer Sicherheit aus.
29. Verwenden Sie den Rasenmäher nicht, wenn die Kabel beschädigt oder verschlissen sind.
30. Schließen Sie ein beschädigtes Kabel nicht an die Stromversorgung an und berühren Sie ein beschädigtes Kabel erst, wenn es von der Stromversorgung getrennt wurde. Ein beschädigtes Kabel kann in Kontakt mit stromführenden Teilen kommen.
31. Berühren Sie das Messer erst, wenn das Gerät von der Stromversorgung getrennt wurde und das Messer zum völligen Stillstand gekommen ist.
32. Halten Sie Verlängerungskabel vom Messer fern. Das Messer kann die Kabel beschädigen und zum Kontakt mit stromführenden Teilen führen.
33. Unterbrechen Sie in folgenden Fällen die Stromzufuhr (d. h., Sie müssen den Netzstecker aus der Steckdose ziehen):
- immer, wenn das Gerät unbeaufsichtigt ist;
 - bevor Sie eine Verstopfung beheben;
 - vor dem Prüfen, Reinigen oder Arbeiten am Gerät;
 - nach dem Anschlagen an Fremdkörper und
 - immer, wenn das Gerät ungewöhnlich zu vibrieren beginnt.
34. Kinder dürfen das Gerät keinesfalls bedienen.
35. Dieses Gerät darf nicht von Personen mit verminderten physischen, sensorischen oder psychischen Fähigkeiten oder fehlenden Erfahrungen und Kenntnissen bedient werden, es sei denn, sie werden beaufsichtigt oder wurden in der Anwendung des Geräts von einem Sicherheitsverantwortlichen unterwiesen.
36. Um Gefahren zu vermeiden, muss ein beschädigtes flexibles Außenkabel oder sonstiges Kabel durch den Hersteller bzw. seinen Kundendienstbeauftragten oder durch eine Person mit ähnlicher fachlicher Qualifikation ausgetauscht werden (nicht leichter als H05VV-F 2 x 1,0 mm²).
37. Das Gerät sollte für einen sicheren Betrieb mit einem RCD-Schutzschalter (GFCI, früher als FI-Schutzschalter bezeichnet) mit einem Auslösestrom von max. 30 mA ausgestattet sein.
38. Achten Sie beim Vornehmen von Einstellungen am Gerät darauf, dass Ihre Finger nicht zwischen sich bewegende Messer und feste Teile des Rasenmähers geraten.
39. Lassen Sie das Gerät vor der Lagerung immer abkühlen.
40. Beachten Sie bei Arbeiten an den Messern, dass sich die Messer auch bei ausgeschalteter Stromversorgung drehen können.
41. Tauschen Sie aus Sicherheitsgründen beschädigte oder verschlissene Teile aus; verwenden Sie nur Original-Ersatzteile und Zubehör.
42. Achten Sie beim Vornehmen von Einstellungen an der Vorrichtung darauf, dass Ihre Finger nicht zwischen sich bewegende Messer und feste Teile des Rasenmähers geraten.

43. Um Gefahren zu vermeiden, muss ein beschädigtes Stromversorgungskabel durch den Hersteller, seinen Kundendienstbeauftragten oder durch eine Person mit ähnlicher fachlicher Qualifikation ausgetauscht werden.

3. BENENNUNG DER TEILE (Abb. 1)

4. TECHNISCHE DATEN

Modell	ELM3800
Nennspannung	230 - 240 V~
Nennfrequenz	50 Hz
Nennleistung	1.400 W
Leerlaufdrehzahl	3.450 min ⁻¹
Volumen Grasfänger	40 l
Schnittbreite	380 mm
Nettogewicht	13 kg
Schutzklasse gegen Feuchtigkeit	IP24
Höheneinstellung	25 - 75 mm, 6 Einstellungen

Modell	ELM3800
Schalldruckpegel an Bedienerposition	83 dB (A), K=3 dB (A)
Gemessener Schalleistungspegel	93,4 dB (A), K=2,13 dB (A)
Garantierter Schalleistungspegel	96 dB (A)
Vibration	max. 2,88 m/s ² , K=1,5 m/s ²

5. MONTAGE

5-1 MONTAGE DES KLAPPBAREN GRIFFS

- A) Befestigen Sie die unteren Lenkerstangen mit Hilfe der Sicherungsknäufe am Grundkörper des Geräts. **(Abb. 2A/Abb. 2B/Abb. 2C)**
- B) Verbinden Sie den oberen und unteren Griff mit den Schrauben, Unterlegscheiben und Sicherungsknäufen. **(Abb. 2D/Abb. 2E/Abb. 2F)**
- C) Befestigen Sie die Kabelklemme an der abgebildeten Position und befestigen Sie anschließend das Kabel. **(Abb. 2G/Abb. 2H)**

5-2 MONTAGE DES GRASFÄNGERS

1. Einsetzen: Heben Sie die hintere Abdeckung an und haken Sie den Grasfänger hinten am Mäher ein. **(Abb. 3A/Abb. 3B/Abb. 3C)**

2. Entfernen: Heben Sie die hintere Abdeckung an und entfernen Sie den Grasfänger.

An der Oberseite des Grasfängers ist eine Füllstandsanzeige angebracht, die Ihnen zeigt, ob der Fänger leer oder voll ist:

- Wenn der Fänger voll ist, klappt die Anzeige nach unten; wenn dies geschieht, unterbrechen Sie sofort

den Mähvorgang und leeren Sie den Fänger. Stellen Sie sicher, dass er sauber ist und dass Luft durch das Maschenwerk gelangt. (Abb. 3D)

- Die Füllstandsanzeige wird durch Luft nach oben gedrückt, wenn der Fänger während des Mähens noch nicht voll ist. (Abb. 3E)



WICHTIG:

Wenn die Öffnungen an der Anzeige stark verschmutzt sind, wird die Anzeige nicht nach oben gedrückt. Reinigen Sie in diesem Fall sofort die Öffnungen an der Anzeige.

6. ANPASSEN DER SCHNITTHÖHE

Drücken Sie den Hebel nach außen, um ihn vom Gestell zu lösen. Bewegen Sie den Hebel vor und zurück, um die Höhe einzustellen.

Die Höhe (des Messers über dem Boden) kann zwischen 25 mm (Position 1) und 75 mm eingestellt werden (Position 6), 6 Höhenstufen. Alle Räder müssen auf gleicher Schnitthöhe sein. (Abb. 4A/Abb. 4B)



WARNUNG: Nehmen Sie diese Einstellung nur bei angehaltenem Messer vor.



WARNUNG: Trennen Sie das Netzkabel von der Stromversorgung.

7. ARBEITSSCHUTZ

- Betreiben Sie den Rasenmäher nur mit ordnungsgemäß montiertem Schutzblech und Grasfänger.
 - Stoppen Sie stets den Motor, bevor Sie den Grasfänger entfernen oder die Höhe der Schnittposition verändern.
- Entfernen Sie vor dem Mähen alle Fremdkörper vom Rasen, die durch das Gerät weggeschleudert werden können.
Achten Sie während des Mähens auf Fremdkörper, die Sie übersehen haben könnten. (Abb. 5A)
 - Heben Sie während des Startens des Motors oder des Mähens niemals den hinteren Teil des Mähers an. (Abb. 5B)
 - Halten Sie Ihre Hände oder Füße niemals unter die Bodenwanne oder in die rückseitige Auswurföffnung, während der Motor läuft. (Abb. 5C)

8. STARTEN

8-1 STARTEN

Vergewissern Sie sich vor dem Anschließen des Rasenmähers an die Stromversorgung, dass die Versorgungsspannung 230 - 240 V~ 50 Hz beträgt. Befestigen Sie das Verlängerungskabel vor dem Starten des Rasenmähers wie in Abb. 6A dargestellt am Gerät. Starten Sie den Motor wie folgt: (Abb. 6B)

- Drücken Sie die Sicherheitsdrucktaste (1).
- Ziehen Sie währenddessen am Schaltergriff (2) und halten Sie diesen fest.

Wenn Sie den Schaltergriff loslassen, stoppt der Motor.



ACHTUNG: Das Messer beginnt sich zu drehen, sobald der Motor gestartet wird.



WARNUNG: Die Schneidelemente drehen nach dem Ausschalten des Motors eine gewisse Zeit nach.

8-2 SO ERZIELEN SIE EIN OPTIMALES MÄHERGEBNIS

Entfernen Sie Fremdkörper vom Rasen. Vergewissern Sie sich, dass keine Steine, Stöcke, Kabel oder Fremdkörper auf dem Rasen herumliegen, die versehentlich vom Mäher in eine beliebige Richtung herausgeschleudert werden und schwere Verletzungen des Bedieners oder anderer Personen oder Sachschäden verursachen könnten. Mähen Sie kein feuchtes Gras. Mähen Sie für ein effektives Mähen kein feuchtes Gras, da dies zum Klumpen an der Deckunterseite neigt und ein richtiges Mähen des Grasschnitts verhindert. Schneiden Sie nicht mehr als 1/3 der Grashöhe ab. Für das Mähen wird das Abmähen von 1/3 der Grashöhe empfohlen. Die Vorschubgeschwindigkeit muss so angepasst werden, dass der Grasschnitt gleichmäßig auf den Rasen ausgeworfen werden kann. Vor allem beim Schneiden von dickem Gras wird eine der langsamsten Geschwindigkeiten genutzt werden müssen, um einen sauberen, gut gemähnten Schnitt zu erhalten. Beim Mähen von langem Gras müssen Sie den Rasen möglicherweise in zwei Durchgängen mähen; mähen Sie im ersten Durchgang 1/3 der Grashöhe ab und im zweiten Durchgang ein weiteres Drittel und möglicherweise in einem anderen Verlaufsmuster. Durch leichtes Überlappen jedes Durchgangs können Sie alle vereinzelt, auf dem Rasen verbliebenen Schnitte bereinigen. Der Mäher sollte stets bei Vollgas betrieben werden, um den besten Schnitt zu erhalten und ein effektives Mähen zu erreichen. Reinigen Sie die Deckunterseite. Reinigen Sie nach jeder Verwendung die Schneideckunterseite, um die Ansammlung von Gras zu vermeiden, wodurch ein ordentliches Mulchen verhindert werden könnte. Mähen von Blättern: Das Mähen von Blättern kann für Ihren Rasen auch von Vorteil sein. Vergewissern Sie sich vor dem Mähen von Blättern, dass diese trocken sind und keine zu dicke Schicht auf dem Rasen bilden. Warten Sie nicht, bis alle Blätter von den Bäumen gefallen sind, bevor Sie mähen.



WARNUNG: Falls der Mäher auf einen Fremdkörper schlägt, stoppen Sie den Motor. Ziehen Sie den Netzstecker heraus, überprüfen Sie den Mäher gründlich auf Beschädigungen und reparieren Sie Schäden, bevor Sie den Mäher neu starten und weiter betreiben. Übermäßige Vibrationen des Mähers während des Betriebs sind Anzeichen eines Schadens. Der Mäher sollte umgehend überprüft und repariert werden.

9. MESSER (Abb. 7)

Das Messer ist aus Pressstahl gefertigt. Es muss regelmäßig (mit einer Schleifscheibe) neu geschärft werden.

Stellen Sie sicher, dass es stets ausgewuchtet ist (ein unausgewuchtetes Messer verursacht gefährliche Vibrationen). Stecken Sie zum Prüfen der Auswuchtung einen runden Stab in das Mittelloch und halten Sie das Messer horizontal. Ein ausgewuchtetes Messer bleibt horizontal. Bei einem unausgewuchtetem Messer dreht sich das schwerere Ende nach unten. Schleifen Sie das schwere Ende, bis das Messer wirklich ausgewuchtet ist. Lösen Sie zum Entfernen des Messers (1) die Messerschraube (2) und tauschen Sie alle beschädigten Teile aus. Stellen Sie bei der Wiedermontage sicher, dass die Schnittkanten in Richtung der Motorrotation zeigen. Die Messerschraube (2) muss mit einem Drehmoment von 20 Nm festgezogen werden.



WARNUNG: Tauschen Sie bei der Wartung das Messer ausschließlich durch folgenden Artikel aus: MAKITA 7290731.



WARNUNG: Trennen Sie das Netzkabel von der Stromversorgung.



WARNUNG: Schützen Sie Ihre Hände mit dicken Handschuhen oder einem Lappen, wenn Sie die Schneidklingen beim Austauschen des Messers anfassen.

10. VERLÄNGERUNGSKABEL

Verwenden Sie nur handelsübliche PVC-Verlängerungskabel, die für den Gebrauch im Freien mit der gewürschten Beanspruchung vorgesehen sind und eine Querschnittsfläche von mindestens 1,0 mm² aufweisen (nicht leichter als H05VV-F 2 x 1,0 mm²). Überprüfen Sie die Netz- und Verlängerungskabel vor der Verwendung auf Anzeichen einer Beschädigung und ziehen Sie das Kabel bei Anzeichen einer Beschädigung oder von Verschleiß ab. Falls das Kabel während der Arbeit beschädigt wird, trennen Sie das Kabel sofort von der Stromversorgung. **BERÜHREN SIE DAS KABEL ERST, NACHDEM ES VON DER STROMVERSORGUNG GETRENNT WURDE.** Verwenden Sie das Gerät nicht, wenn das Kabel beschädigt oder verschlissen ist. Halten Sie Verlängerungskabel von Schneidwerkzeugen fern.



WARNUNG: Achten Sie stets darauf, dass die Belüftungsöffnungen frei von Fremdkörpern sind.

11. WARTUNG UND PFLEGE



WARNUNG: Ziehen Sie vor der Durchführung von Wartungs- oder Reinigungsarbeiten stets den Netzstecker heraus!

Besprühen Sie das Gerät nicht mit Wasser. Das Eindringen von Wasser kann die Schalter-/Steckerkombination und den Elektromotor zerstören. Reinigen Sie das Gerät mit einem Tuch, einer Handbürste usw.

In den folgenden Fällen ist eine Inspektion fällig; nehmen Sie selbst keine Einstellungen vor, sondern wenden Sie sich an ein autorisiertes Servicezentrum von Makita:

- Der Rasenmäher stößt auf einen Gegenstand.
- Der Motor stoppt plötzlich.
- Das Messer ist verbogen (biegen Sie es nicht selbst gerade!)
- Die Motorwelle ist verbogen (biegen Sie sie nicht selbst gerade!)
- Ein Kurzschluss tritt auf, wenn das Netzkabel angeschlossen wird.
- Das Getriebe ist beschädigt.
- Der Keilriemen ist defekt.
- Verwenden Sie ausschließlich vom Hersteller empfohlene Ersatz- und Zubehörteile.

12. FEHLERBEHEBUNG

Problem	Abhilfe
Motor dreht sich nicht	Prüfen Sie den Netzkabelanschluss. Beginnen Sie bei kurzem Gras oder in einem bereits gemähten Bereich. Reinigen Sie den Auswurfkanal bzw. das Gehäuse. Das Schnittblatt muss sich frei drehen. Korrigieren Sie die Schnitthöhe. Überprüfen Sie die Kohlebürste des Motors. Falls Sie feststellen, dass sie abgenutzt ist, tauschen Sie sie durch den Artikel HT118 aus.
Motorleistung fällt ab	Korrigieren Sie die Schnitthöhe. Reinigen Sie den Auswurfkanal bzw. das Gehäuse. Lassen Sie das Schnittblatt nachschärfen/ersetzen → autorisiertes Servicezentrum.
Grasfänger wird nicht gefüllt	Korrigieren Sie die Schnitthöhe. Lassen Sie den Rasen trocknen. Lassen Sie das Schnittblatt nachschärfen/ersetzen → autorisiertes Servicezentrum. Reinigen Sie das Gitter am Grasfänger. Reinigen Sie den Auswurfkanal bzw. das Gehäuse.
Radantrieb funktioniert nicht	Richten Sie das flexible Kabel aus. Prüfen Sie den Keilriemen/das Getriebe → autorisiertes Servicezentrum. Prüfen Sie die Antriebsräder auf Beschädigungen.



WARNUNG: Ziehen Sie vor der Durchführung von Wartungs- oder Reinigungsarbeiten stets den Netzstecker heraus und warten Sie, bis die Schneidvorrichtung zum Stillstand kommt.



ACHTUNG: Bei Problemen, die nicht anhand dieser Tabelle gelöst werden können, dürfen Sie sich nur an ein autorisiertes Servicezentrum von Makita wenden.

13. UMWELTGERECHTE ENTSORGUNG



Gemäß der Europäischen Richtlinie zu Elektro- und Elektronik-Altgeräten sowie der Umsetzung in nationales Recht müssen alle Elektrowerkzeuge getrennt gesammelt und einer umweltgerechten Wiederverwertung zugeführt werden. Alternative Entsorgung:

Falls der Eigentümer eines Elektrogeräts das Gerät nicht an den Hersteller zurücksendet, ist der Eigentümer für eine ordnungsgemäße Entsorgung am zuständigen Wertstoffhof verantwortlich, von dem das Gerät gemäß den nationalen Recycling-Bestimmungen entsorgt wird. Davon ausgenommen sind Zubehörteile und Werkzeuge ohne elektrische oder elektronische Komponenten.

14. EG- KONFORMITÄTSERKLÄRUNG

(Nur für europäische Länder)

Wir, Makita Corporation als verantwortlicher Hersteller, erklären, dass die folgende(n) Maschine(n) der Marke Makita:

Bezeichnung der Maschine(n): Elektro-Rasenmäher

Nummer/Typ des Modells: ELM3800

Technische Daten: Siehe „4. Technische Daten“ in Serienfertigung hergestellt wird/werden und

den folgenden Richtlinien der Europäischen Union genügt/genügen:

2004/108/EG, 2006/42/EG

2000/14/EG & 2005/88/EG, 2006/95/EG

Außerdem werden die Geräte gemäß den folgenden Standards oder Normen gefertigt

EN 60335-1, EN 60335-2-77, EN 62233,

EN 55014-1, EN 55014-2, EN 61000-3-2,

EN 61000-3-3

Die technische Dokumentation erfolgt durch:

Makita International Europe Ltd.

Technical department,

Michigan Drive, Tongwell,

Milton Keynes, Bucks MK15 8JD, England

Das Verfahren der Konformitätsbewertung, das in der Richtlinie 2000/14/EG verlangt wird, wurde in Übereinstimmung mit Anhang VI durchgeführt.

Benannte Stelle:

TÜV SÜD Industrie Service GmbH

Westendstraße 199, 80686 München, Deutschland

Kennnummer der benannten Stelle: 0036

Modell: ELM3800

Gemessener Schalleistungspegel: 93,4 dB (A)

Garantierter Schalleistungspegel: 96 dB (A)

13. 12. 2013

Tomoyasu Kato

Direktor

Makita Corporation

3-11-8, Sumiyoshi-cho,

Anjo, Aichi, 446-8502, JAPAN

SOMMARIO

SEZIONE 1	SIMBOLI SUL PRODOTTO	27
SEZIONE 2	REGOLE DI SICUREZZA GENERALI	27
SEZIONE 3	ELENCO GENERALE DEI COMPONENTI.....	29
SEZIONE 4	DATI TECNICI	29
SEZIONE 5	MONTAGGIO	29
SEZIONE 6	REGOLAZIONE DELL'ALTEZZA DI TAGLIO.....	29
SEZIONE 7	MISURE DI SICUREZZA	29
SEZIONE 8	AVVIAMENTO	30
SEZIONE 9	LAMA.....	30
SEZIONE 10	PROLUNGHE.....	30
SEZIONE 11	CURA E MANUTENZIONE	31
SEZIONE 12	RISOLUZIONE DEI PROBLEMI	31
SEZIONE 13	SMALTIMENTO ECOCOMPATIBILE	31
SEZIONE 14	DICHIARAZIONE DI CONFORMITÀ CE	31

ITALIANO (Istruzioni originali)

Spiegazione della vista generale

- | | | |
|--------------------------|------------------------------------|--------------------------------|
| 1. Impugnatura superiore | 7. Ruota | 13. Impugnatura di attivazione |
| 2. Pulsante di sicurezza | 8. Corpo | 14. Bullone |
| 3. Scatola di comando | 9. Copertura del motore | 15. Rondella |
| 4. Manopola di blocco | 10. Leva di regolazione in altezza | 16. Coperchio posteriore |
| 5. Spina | 11. Serracavo | 17. Indicatore di livello |
| 6. Sacco raccoglierba | 12. Impugnatura inferiore | |

CONOSCERE IL RASAERBA

Si prega di leggere attentamente il manuale, rispettando le istruzioni per la sicurezza consigliate prima, durante e dopo l'uso del rasaerba. Attenendosi a queste semplici istruzioni è possibile mantenere il corretto funzionamento del rasaerba. Familiarizzare con i comandi del rasaerba prima di metterlo in funzione e, soprattutto, assicurarsi di saper arrestare il rasaerba in caso di emergenza. Conservare il manuale utente e tutta la documentazione insieme al rasaerba per successive consultazioni.

1. SIMBOLI SUL PRODOTTO



Leggere attentamente le istruzioni prima di utilizzare il rasaerba e conservarle in un luogo sicuro per successive consultazioni.



Tenere lontani gli astanti.



Attenzione alle lame taglienti. Le lame continuano a ruotare dopo lo spegnimento del motore.

Togliere la spina dalla macchina prima di procedere alla manutenzione o se il cavo è danneggiato.



Tenere il cavo flessibile di alimentazione lontano dalle lame di taglio.



Marchio CE
Il prodotto soddisfa i requisiti e le normative previsti dalla Comunità Europea.



Marchio RAEE
ATTENZIONE! Le macchine utensili inutilizzabili non vanno smaltite insieme ai rifiuti domestici. Vanno invece portate presso un punto di raccolta locale, dove verranno smaltite nel rispetto dell'ambiente in conformità alle normative locali.



Marchiatura del livello sonoro
Il livello sonoro della macchina utensile non supera i 96 dB.



SIMBOLO DI ALLARME SICUREZZA:

Indica di prestare attenzione; può essere utilizzato insieme ad altri simboli o immagini.

ISOLAMENTO DOPPIO



Il rasaerba presenta un doppio isolamento.

Questo significa che tutte le parti esterne sono elettricamente isolate dall'alimentazione. Questo risultato è stato raggiunto inserendo una barriera isolante aggiuntiva tra le parti elettriche e meccaniche.

2. REGOLE DI SICUREZZA GENERALI

Lo scopo delle regole di sicurezza è attirare l'attenzione sui possibili pericoli. I simboli di sicurezza e le relative spiegazioni devono essere considerati con attenzione e compresi integralmente. Le avvertenze per la sicurezza in sé non eliminano il pericolo. Le istruzioni o le avvertenze che forniscono non sostituiscono le adeguate misure di prevenzione degli infortuni.



AVVERTENZA: La mancata ottemperanza a un'avvertenza per la sicurezza può determinare gravi infortuni all'utilizzatore o ad altri. Osservare sempre le precauzioni di sicurezza per ridurre il rischio di incendio, scosse elettriche e lesioni personali. Conservare il manuale dell'utilizzatore e rileggerlo spesso per garantire costantemente un funzionamento sicuro e addestrare altri utilizzatori.



AVVERTENZA: La macchina produce un campo elettromagnetico quando è in uso. Questo campo, in alcune circostanze, può interferire con impianti medici attivi o passivi. Per ridurre il rischio di lesioni gravi o mortali, si consiglia ai portatori di impianti medici di consultare il proprio medico curante e il produttore dell'impianto medico prima di utilizzare la presente macchina.



AVVERTENZA: la macchina in moto può provocare il lancio di corpi estranei negli occhi, con conseguenti gravi danni alla vista. Prima di avviare la macchina, indossare sempre occhiali di protezione con schermature laterali e, se necessario, uno schermo facciale completo. Si consiglia di indossare la Wide Vision Safety Mask sopra gli occhiali da vista oppure occhiali di sicurezza standard con schermature laterali.

IMPORTANTE

LEGGERE ATTENTAMENTE PRIMA DELL'USO.

CONSERVARE PER RIFERIMENTO FUTURO.

1. Leggere attentamente le istruzioni. Acquisire familiarità con i comandi e con l'uso corretto dell'apparecchiatura.
2. Non permettere che il rasaerba venga utilizzato da bambini o da persone che non abbiano dimestichezza con le presenti istruzioni. Le leggi locali possono stabilire un'età minima per l'operatore.
3. Non utilizzare il rasaerba in presenza di persone, in particolare bambini, o animali nelle vicinanze.
4. L'operatore o l'utilizzatore è responsabile per incidenti o pericoli causati ad altre persone o alle proprietà di queste ultime.
5. Durante la rasatura, indossare sempre calzature robuste e pantaloni lunghi. Non utilizzare l'apparecchiatura a piedi scalzi o con sandali aperti. Evitare di indossare abiti non aderenti o con lacci e cordicelle ciondolanti.
6. Ispezionare a fondo l'area in cui dovrà essere utilizzata la macchina e rimuovere tutti gli oggetti che potrebbero essere scagliati dalla stessa.
7. Prima dell'uso, ispezionare visivamente la macchina per controllare che le lame, i bulloni e il gruppo di taglio non siano usurati o danneggiati. Sostituire le lame e i bulloni usurati o danneggiati in gruppi per mantenere l'equilibratura. Sostituire le etichette danneggiate o illeggibili.
8. Prima di usare la macchina, controllare la presenza di danni o segni di usura sul cavo di alimentazione e sulla prolunga. Se il cavo si danneggia durante l'uso, scollegarlo immediatamente dall'alimentazione. **NON TOCCARE IL CAVO PRIMA DI SCOLLEGARE L'ALIMENTAZIONE.** Non utilizzare la macchina se il cavo è danneggiato o usurato.
9. Utilizzare il rasaerba solamente alla luce del giorno o con buona luce artificiale.
10. Se possibile, evitare di utilizzare l'apparecchiatura su erba bagnata.
11. Accertarsi sempre del proprio punto d'appoggio sui terreni in pendenza.
12. Camminare, senza correre.
13. Per le macchine dotate di ruote, procedere in senso trasversale al pendio e mai su e giù.
14. Prestare la massima attenzione ai cambi di direzione sui pendii.
15. Non utilizzare il rasaerba su pendii eccessivamente ripidi.
16. Prestare particolare attenzione durante i cambi di direzione o quando si tira il rasaerba verso di sé.
17. Fermare le lame se il rasaerba deve essere inclinato per il trasporto, nell'attraversare superfici non erbose, e quando il rasaerba viene trasportato da o verso l'area che deve essere tagliata.
18. Non azionare mai il rasaerba se le protezioni sono difettose oppure in assenza di dispositivi di sicurezza, ad esempio i deflettori e/o i sacchi raccogliherba.

19. Avviare o accendere il motore con attenzione, rispettando le istruzioni e tenendo i piedi ben distanti dalle lame.
20. Non inclinare il rasaerba durante l'avvio del motore, tranne nel caso in cui il rasaerba debba essere inclinato per iniziare il lavoro. In questo caso, non inclinarlo più del minimo necessario e sollevare solamente la parte lontana dall'operatore.
21. Non avviare il motore rimanendo davanti al convogliatore di scarico.
22. Non avvicinare mani e piedi alle parti rotanti o alle aree sottostanti. Rimanere sempre lontani dall'apertura di scarico.
23. Non sollevare o trasportare il rasaerba quando il motore è in funzione.
24. Fermare il motore e scollegare la spina. Assicurarsi che tutte le parti in movimento siano completamente ferme:
 - quando si lascia la macchina;
 - prima di rimuovere le ostruzioni o di disintasarla il convogliatore;
 - prima di controllare, pulire o lavorare sul rasaerba;
 - dopo aver colpito un corpo estraneo. Verificare eventuali danni sul rasaerba ed effettuare le necessarie riparazioni prima di usare nuovamente la macchina.Se il rasaerba inizia a vibrare in modo anomalo (eseguire un controllo immediato):
 - verificare eventuali danni;
 - sostituire o riparare le parti danneggiate;
 - controllare e stringere eventuali parti allentate.
25. Spegnerne il rasaerba:
 - quando si lascia incustodito.
26. Mantenere serrati dadi, bulloni e viti per garantire che la macchina sia in condizioni di funzionamento sicure.
27. Controllare di frequente il sacco raccogliherba per verificarne l'usura o il deterioramento.
28. Sostituire le parti usurate o danneggiate per garantire la sicurezza.
29. Non utilizzare il rasaerba se i cavi sono danneggiati o usurati.
30. Non collegare un cavo danneggiato all'alimentazione e non toccare un cavo danneggiato prima di scollegarlo. Un cavo danneggiato può portare al contatto con parti in tensione.
31. Non toccare la lama prima di scollegare la macchina dall'alimentazione e prima che la lama si sia completamente fermata.
32. Mantenere le prolunge a distanza dalla lama. La lama può causare danni ai cavi e portare al contatto con parti in tensione.
33. Scollegare l'alimentazione (estrarre la spina dalla presa):
 - quando si lascia incustodita la macchina;
 - prima di rimuovere un'ostruzione;
 - prima di controllare, pulire o eseguire qualsiasi operazione sulla macchina;
 - dopo aver colpito un corpo estraneo;
 - se la macchina inizia a vibrare in modo anomalo.
34. I bambini non possono utilizzare la macchina.
35. Questo prodotto non è destinato all'uso da parte di persone con ridotte capacità fisiche, sensoriali o mentali, o con scarsa esperienza e conoscenza del

prodotto, a meno che non siano sotto supervisione o non ricevano istruzioni sull'uso della macchina da una persona responsabile della loro sicurezza.

36. Se il cavo o il filo flessibile esterno è danneggiato, deve essere sostituito esclusivamente dal produttore, dal tecnico addetto all'assistenza o da altro personale qualificato per evitare potenziali pericoli (non più leggero di H05VV-F 2 x 1,0 mm²).
37. Le istruzioni per un funzionamento corretto della macchina raccomandano di alimentare la macchina per mezzo di un differenziale (RCD, Residual Current Device) con una corrente di sgancio non superiore a 30 mA.
38. Prestare attenzione durante la regolazione della macchina ad evitare che le dita rimangano intrappolate tra le lame in movimento e le parti fisse della macchina.
39. Attendere sempre il raffreddamento della macchina prima di riparla.
40. Durante la manutenzione delle lame tener presente che, anche se l'alimentazione è spenta, le lame potrebbero ancora muoversi.
41. Sostituire le parti usurate o danneggiate per garantire la sicurezza. Utilizzare solo pezzi di ricambio e accessori originali.
42. Prestare attenzione durante la regolazione del dispositivo ad evitare che le dita rimangano intrappolate tra le lame in movimento e le parti fisse del dispositivo.
43. Se il cavo di alimentazione è danneggiato, deve essere sostituito dal produttore, dal tecnico addetto all'assistenza o da altro personale qualificato per evitare potenziali pericoli.

3. ELENCO GENERALE DEI COMPONENTI (Fig. 1)

4. DATI TECNICI

Modello	ELM3800
Tensione nominale	230-240 V~
Frequenza nominale	50 Hz
Potenza nominale	1.400 W
Velocità a vuoto	3.450 min ⁻¹
Capacità del sacco raccoglierba	40 L
Larghezza di taglio	380 mm
Peso netto	13 kg
Grado di protezione dai liquidi	IP24
Regolazione in altezza	25-75 mm, 6 regolazioni

Modello	ELM3800
Livello di pressione sonora nella posizione dell'operatore	83 dB(A), K=3 dB(A)
Livello di potenza acustica misurato	93,4 dB(A), K=2,13 dB(A)
Livello di potenza acustica garantito	96 dB(A)
Vibrazione	max. 2,88 m/s ² , K=1,5 m/s ²

5. MONTAGGIO

5-1 MONTAGGIO DELL'IMPUGNATURA RIPIEGABILE

- A) Fissare le impugnature inferiori nel corpo dell'unità con le manopole di blocco. (Fig. 2A/Fig. 2B/Fig. 2C)
- B) Collegare l'impugnatura superiore e l'impugnatura inferiore con i bulloni, le rondelle e le manopole di blocco. (Fig. 2D/Fig. 2E/Fig. 2F)
- C) Fissare il serracavo nella posizione illustrata e collegare il cavo. (Fig. 2G/Fig. 2H)

5-2 MONTAGGIO DEL SACCO RACCOGLIERBA

1. Per il montaggio: Sollevare il coperchio posteriore e attaccare il sacco raccoglierba nella parte posteriore del rasaerba. (Fig. 3A/Fig. 3B/Fig. 3C)
2. Per la rimozione: Afferrare e sollevare il coperchio posteriore, quindi rimuovere il sacco raccoglierba. È presente un indicatore di livello in cima al sacco raccoglierba che mostra se il sacco è vuoto o pieno:
 - Se il sacco è pieno, l'indicatore scende; quando succede ciò, interrompere immediatamente il movimento e svuotare il sacco, assicurarsi che sia pulito e che la sua rete sia ventilata. (Fig. 3D)
 - L'indicatore di livello si gonfia se il raccoglitore non è pieno durante il movimento. (Fig. 3E)



IMPORTANTE:

Se la posizione dell'apertura dell'indicatore è molto sporca, l'indicatore non si gonfia; in questo caso, pulire immediatamente la posizione dell'apertura dell'indicatore.

6. REGOLAZIONE DELL'ALTEZZA DI TAGLIO

Applicare una pressione verso l'esterno per sganciare la leva dal binario. Spostare la leva avanti o indietro per regolare l'altezza.

L'altezza (della lama al suolo) può essere regolata da 25 mm (posizione 1) a 75 mm (posizione 6), 6 posizioni di altezza. Tutte le ruote assumeranno la stessa altezza di taglio. (Fig. 4A/Fig. 4B)



AVVERTENZA: Effettuare questa regolazione solo quando la lama è completamente ferma.



AVVERTENZA: Scollegare il cavo elettrico dall'alimentazione.

7. MISURE DI SICUREZZA

- a) Utilizzare sempre la macchina con il deflettore o il sacco raccoglierba nella posizione corretta.
 - b) Fermare sempre il motore prima di rimuovere il sacco raccoglierba o di regolare l'altezza della posizione di taglio.
1. Prima della rasatura, rimuovere dal terreno tutti i corpi estranei che potrebbero essere scagliati dalla macchina.

Durante la rasatura, prestare attenzione a eventuali corpi estranei trascurati. (Fig. 5A)

2. Non sollevare mai la parte posteriore del rasaerba durante l'avvio del motore o durante l'uso normale. (Fig. 5B)
3. Non posizionare mai le mani o i piedi sotto la sottocoppa o nel convogliatore di scarico posteriore quando il motore è in funzione. (Fig. 5C)

8. AVVIAMENTO

8-1 AVVIAMENTO

Prima di collegare il rasaerba all'alimentazione elettrica, assicurarsi che la tensione di rete sia pari a 230-240 V~ 50 Hz.

Prima di avviare il rasaerba, fissare la prolunga con la macchina come mostrato nella Fig. 6A.

Avviare il motore come segue. (Fig. 6B)

- a) Premere il pulsante di sicurezza (1).
- b) Contemporaneamente, tirare l'impugnatura di attivazione (2) e tenerla saldamente.

Se si rilascia l'impugnatura di attivazione, il motore si ferma.



ATTENZIONE: La lama inizia a ruotare non appena il motore viene avviato.



AVVERTENZA: Gli elementi di taglio continuano a ruotare dopo lo spegnimento del motore.

8-2 PER MIGLIORI RISULTATI DURANTE LA RASATURA

Eliminare eventuali detriti dal prato. Assicurarsi che sul prato non siano presenti pietre, bastoni, fili o altri corpi estranei che potrebbero essere accidentalmente scagliati dal rasaerba in qualsiasi direzione, causando gravi infortuni all'operatore e ad altre persone, nonché danni alle cose e agli oggetti circostanti. Non tagliare l'erba bagnata. Per una rasatura efficace, evitare di tagliare l'erba bagnata che tende ad aderire alla parte inferiore del corpo della macchina, impedendo una corretta rasatura dell'erba tagliata. Non tagliare l'erba per più di 1/3 della sua lunghezza. La profondità di taglio consigliata per la rasatura è pari a 1/3 della lunghezza dell'erba. La velocità a terra deve essere regolata in modo che l'erba tagliata possa spargersi in modo uniforme sul prato. Per il taglio di erba particolarmente spessa potrebbe essere necessario utilizzare una delle velocità più basse per ottenere una rasatura corretta. Durante la rasatura di erba lunga, potrebbe essere necessario tagliare il prato in due passaggi, abbassando la lama di un altro terzo della lunghezza dell'erba per il secondo taglio e magari procedendo in una direzione diversa rispetto al primo taglio. Sovrapporre leggermente il taglio ad ogni passaggio per ripulire eventuali frammenti rimasti sul prato. Il rasaerba deve essere sempre utilizzato alla massima accelerazione per ottenere il taglio migliore e consentire una rasatura efficace. Pulire la parte inferiore del corpo della macchina. Pulire la parte inferiore del corpo di taglio dopo ogni utilizzo per evitare accumuli d'erba che impedirebbero una pacciamatura corretta. Rasatura di foglie. Anche la rasatura delle foglie può

risultare vantaggiosa per il prato. Durante questo tipo di rasatura, assicurarsi che le foglie siano asciutte e che lo strato sul prato non sia troppo spesso. Non attendere la caduta di tutte le foglie dagli alberi prima di eseguire la rasatura.



AVVERTENZA: Nel caso venisse colpito un corpo estraneo, spegnere il motore, estrarre la spina dell'alimentazione, ispezionare scrupolosamente il rasaerba alla ricerca di danni ed eventualmente riparare il danno prima di rimettere in funzione il rasaerba. Un'eccessiva vibrazione del rasaerba durante l'uso è indice di danni. L'unità deve essere prontamente ispezionata e riparata.

9. LAMA (Fig. 7)

La lama è realizzata in acciaio pressato. Potrebbe essere necessario affilarla spesso (con una mola).

Verificare che sia sempre equilibrata (una lama non equilibrata causa vibrazioni pericolose). Per controllare l'equilibratura, inserire un'asta rotonda nel foro centrale e sostenere la lama orizzontalmente. Una lama equilibrata rimane orizzontale. Se la lama non è equilibrata, l'estremità più pesante ruota verso il basso. Affilare l'estremità più pesante fino a ottenere una corretta equilibratura della lama. Per rimuovere la lama (1), svitare la vite relativa (2) e sostituire le parti danneggiate. Durante il rimontaggio, assicurarsi che i taglienti siano rivolti nella direzione di rotazione del motore. La vite della lama (2) deve essere serrata a una coppia di 20 N.m.



AVVERTENZA: Durante la riparazione, sostituire la lama esclusivamente con MAKITA 7290731.



AVVERTENZA: Scollegare il cavo elettrico dall'alimentazione.



AVVERTENZA: Proteggere le mani utilizzando guanti spessi o stracci per afferrare le lame di taglio durante la sostituzione della lama.

10. PROLUNGHE

È opportuno utilizzare esclusivamente prolunghe per uso esterno, in PVC e idonee per il servizio ordinario con un'area sezionale trasversale non inferiore a 1,0 mm² (non più leggero di H05VV-F 2 x 1,0 mm²). Prima dell'uso, controllare il cavo di alimentazione e la prolunga verificando la presenza di danni; durante l'uso, scollegare il cavo se si rilevano segni di danni o di usura. Se il cavo si danneggia durante l'uso, scollegarlo immediatamente dall'alimentazione. **NON TOCCARE IL CAVO PRIMA DI SCOLLEGARE L'ALIMENTAZIONE.** Non utilizzare la macchina se il cavo è danneggiato o usurato. Mantenere la prolunga a distanza dagli elementi di taglio.



AVVERTENZA: Assicurarsi sempre che le prese d'aria siano libere da detriti.

11. CURA E MANUTENZIONE



AVVERTENZA: Prima di eseguire operazioni di manutenzione o pulizia, estrarre sempre la spina dell'alimentazione.

Non spruzzare acqua sull'unità. La penetrazione di acqua può distruggere l'unità combinata interruttore-spina e il motore elettrico. Pulire l'unità con un panno, una spazzola e così via.

L'ispezione da parte di un esperto è fondamentale nei seguenti casi; non effettuare le regolazioni autonomamente ma rivolgersi a un centro assistenza autorizzato Makita:

- a) se il rasoerba colpisce un oggetto;
- b) se il motore si ferma improvvisamente;
- c) se la lama si piega (non cercare di sistemarla);
- d) se l'albero motore si piega (non cercare di sistemarlo);
- e) se si verifica un cortocircuito quando viene collegato il cavo;
- f) se gli ingranaggi sono danneggiati;
- g) se la cinghia a V è difettosa;
- h) utilizzare solamente parti di ricambio e accessori raccomandati dal produttore.

12. RISOLUZIONE DEI PROBLEMI

Guasto	Soluzione
Il motore non si avvia	Controllare il cavo di collegamento alla rete. Avviare la macchina su erba bassa o su un'area che è già stata rasata. Pulire il canale di scarico e l'alloggiamento: la lama del rasoerba deve ruotare liberamente. Correggere l'altezza di taglio. Controllare la spazzola di carbone del motore e, se consumata, sostituire HT118.
La potenza del motore diminuisce	Correggere l'altezza di taglio. Pulire il canale di scarico e l'alloggiamento. Affilare/Sostituire la lama del rasoerba → rivolgersi a un centro assistenza autorizzato.
Il sacco raccoglierba non viene riempito	Correggere l'altezza di taglio. Lasciar asciugare il prato. Affilare/Sostituire la lama del rasoerba → rivolgersi a un centro assistenza autorizzato. Pulire la griglia del sacco raccoglierba. Pulire il canale di scarico e l'alloggiamento.
La trasmissione delle ruote non funziona	Regolare il cavo flessibile. Controllare la cinghia a V e gli ingranaggi → rivolgersi a un centro assistenza autorizzato. Verificare la presenza di danni sulle ruote.



AVVERTENZA: Prima di eseguire operazioni di manutenzione o pulizia, estrarre sempre la spina dell'alimentazione e attendere che la lama si fermi.



ATTENZIONE: I problemi che non possono essere risolti con l'ausilio di questa tabella esigono una riparazione presso un centro assistenza autorizzato Makita.

13. SMALTIMENTO ECOCOMPATIBILE



Secondo la direttiva UE sulle apparecchiature elettriche ed elettroniche e la sua applicazione nelle leggi nazionali, tutti gli utensili elettrici devono essere raccolti separatamente e riciclati in maniera ecocompatibile.

Smaltimento alternativo: Se il proprietario della macchina non la restituisce al produttore, è responsabile del corretto smaltimento presso un punto di raccolta adeguato, che prepari il dispositivo per il riciclo secondo le leggi e le normative nazionali in materia. Non sono inclusi gli accessori e gli utensili privi di componenti elettrici o elettronici.

14. DICHIARAZIONE DI CONFORMITÀ CE

(Solo per i paesi europei)

Dichiarazione di conformità CE

Makita Corporation, in qualità di produttore responsabile, dichiara che gli utensili Makita indicati di seguito:

Denominazione della macchina: Rasoerba con motore elettrico

N. modello/Tipo: ELM3800

Caratteristiche tecniche: Vedere "4. Dati tecnici" appartengono ad una produzione in serie e sono conformi alle seguenti direttive europee:

2004/108/EC, 2006/42/EC,

2000/14/EC e 2005/88/EC, 2006/95/EC

Sono inoltre prodotti in conformità con le normative o i documenti standardizzati riportati di seguito:

EN 60335-1, EN 60335-2-77, EN 62233,

EN 55014-1, EN 55014-2, EN 61000-3-2,

EN 61000-3-3

La documentazione tecnica viene conservata da:

Makita International Europe Ltd.

Technical department,

Michigan Drive, Tongwell,

Milton Keynes, Bucks MK15 8JD, Inghilterra

La procedura di valutazione della conformità richiesta dalla Direttiva 2000/14/EC è stata effettuata secondo quanto specificato nell'allegato VI.

Ente competente:

TÜV SÜD Industrie Service GmbH

Westendstraße 199, 80686 München, Germania

Numero identificativo: 0036

Modello: ELM3800

Livello di potenza acustica misurato: 93,4 dB (A)

Livello di potenza acustica garantito: 96 dB (A)

13. 12. 2013



Tomoyasu Kato
Direttore

Makita Corporation
3-11-8, Sumiyoshi-cho,
Anjo, Aichi, 446-8502, JAPAN

INHOUD

HOOFDSTUK 1	VERKLARING VAN DE SYMBOLEN OP HET GEREEDSCHAP	34
HOOFDSTUK 2	ALGEMENE VEILIGHEIDSVOORSCHRIFTEN	34
HOOFDSTUK 3	ALGEMENE IDENTIFICATIE	36
HOOFDSTUK 4	TECHNISCHE GEGEVENS.....	36
HOOFDSTUK 5	DE ONDERDELEN MONTEREN.....	36
HOOFDSTUK 6	DE MAAIHOOGTE INSTELLEN	37
HOOFDSTUK 7	VEILIGHEIDSVOORZORGSMATREGELEN	37
HOOFDSTUK 8	STARTEN.....	37
HOOFDSTUK 9	MAAIMES.....	37
HOOFDSTUK 10	VERLENGSNOEREN	38
HOOFDSTUK 11	ONDERHOUD.....	38
HOOFDSTUK 12	PROBLEMEN OPLOSSEN.....	38
HOOFDSTUK 13	MILIEUVRIENDELIJKE VERWERKING	38
HOOFDSTUK 14	EU-VERKLARING VAN CONFORMITEIT	39

NEDERLANDS (Originele instructies)

Verklaring van het onderdelenoverzicht

- | | | |
|---------------------------------------|--|-----------------------|
| 1. Bovenste gedeelte van de handgreep | 7. Wiel | 13. Schakelhendel |
| 2. Veiligheidsknop | 8. Maaidek | 14. Bout |
| 3. Schakeldoos | 9. Motorkap | 15. Ring |
| 4. Vergrendelknop | 10. Maaihoogte-instelhendel | 16. Achterklep |
| 5. Stekker | 11. Snoerklem | 17. Niveau-aanduiding |
| 6. Grasopvangbak | 12. Onderste gedeelte van de handgreep | |

KEN UW GRASMAAIER

Lees deze gebruiksaanwijzing zorgvuldig, met name de aanbevolen veiligheidsvoorschriften vóór, tijdens en na het gebruik van uw grasmaaier. Naleving van deze eenvoudige voorschriften zorgt er ook voor dat uw grasmaaier goed blijft werken. Zorg dat u vertrouwd raakt met de bedieningsknoppen van de grasmaaier voordat u deze gaat gebruiken, maar zorg er in ieder geval voor, dat u weet hoe u de grasmaaier in geval van nood snel kunt uitschakelen. Bewaar deze gebruiksaanwijzing en alle andere documentatie van uw grasmaaier om deze later te kunnen raadplegen.

1. VERKLARING VAN DE SYMBOLEN OP HET GEREEDSCHAP



Lees deze gebruiksaanwijzing zorgvuldig voordat u deze grasmaaier gaat gebruiken en bewaar het op een veilige plek om deze later te kunnen raadplegen.



Houd omstanders uit de buurt.



Pas op voor het scherpe maaiemes. Na het uitschakelen van de motor blijft het maaiemes nog even ronddraaien.

Haal de stekker uit het stopcontact vóór elke onderhoudsbeurt of als het netsnoer beschadigd is.



Houd het netsnoer uit de buurt van het maaiemes.



CE-symbool
Het product voldoet aan de vereisten en richtlijnen opgesteld door de Europese Gemeenschap.



WEEE-markering
LET OP! Onbruikbare elektrische gereedschappen horen niet in het huisvuil. Zij moeten naar een openbaar inzamelpunt voor milieuvriendelijke verwerking worden gebracht in overeenstemming met plaatselijke regelgeving.



Geluidsniveaumarkering
De geluidsproductie van het gereedschap is niet hoger dan 96 dB.



VEILIGHEIDSWAARSCHUWING-PICTOGRAM

Geef een veiligheidsvoorziening of waarschuwing aan en kan gebruikt worden in combinatie met andere pictogrammen of afbeeldingen.

DUBBEL GEÏSOLEERD



Uw grasmaaier is dubbel geïsoleerd.

Dat betekent dat alle externe onderdelen elektrisch geïsoleerd zijn van de elektriciteitsaansluiting. Dit is bereikt door het aanbrengen van een extra isolatie-afscherming tussen de elektrische en mechanische onderdelen.

2. ALGEMENE VEILIGHEIDSVORSCHRIFTEN

Het doel van deze veiligheidsvoorschriften is om uw aandacht te vestigen op mogelijke risico's. Uw zorgvuldige aandacht en begrip voor de veiligheidspictogrammen en de daarbij behorende uitleg is noodzakelijk. De veiligheidswaarschuwingen zelf voorkomen geen gevaar. De voorschriften of de waarschuwingen die ze geven gelden niet als vervanging voor de passende maatregelen ter voorkoming van ongelukken.



WAARSCHUWING: Als een veiligheidswaarschuwing niet wordt nageleefd kan dit ernstig letsel voor u of anderen tot gevolg hebben. Volg altijd de veiligheidsvoorzorgsmaatregelen op om het risico van brand, elektrische schok of persoonlijk letsel te verminderen. Bewaar de gebruiksaanwijzing en lees deze regelmatig door voor een veilige bediening in de toekomst en aanwijzingen te geven aan anderen die dit gereedschap kunnen gebruiken.



WAARSCHUWING: Dit gereedschap produceert tijdens gebruik een elektromagnetisch veld. Dit veld kan onder bepaalde omstandigheden de werking van actieve of passieve medische implantaten hinderen. Om het risico van ernstig persoonlijk en fataal letsel te verminderen, adviseren wij personen met medische implantaten hun

arts en de fabrikant van het implantaat te raadplegen alvorens dit gereedschap te bedienen.



WAARSCHUWING: Bij omgang met elk gereedschap bestaat het risico dat er vreemde voorwerpen in uw ogen geslingerd worden, wat ernstig oogletsel tot gevolg kan hebben. Voordat u begint met het gebruik van het elektrisch gereedschap dient u altijd een beschermende bril of een veiligheidsbril met zijstukken en een spatscherm als dat nodig is te dragen. Wij adviseren een Wide Vision Safety Mask over een gewone bril te dragen, of een standaardveiligheidsbril met zijstukken.

BELANGRIJK

LEES AANDACHTIG VÓÓR GEBRUIK.

BEWAAR VOOR LATERE NASLAG.

1. Lees de gebruiksaanwijzingen zorgvuldig. Zorg dat u vertrouwd bent met de bedieningsknoppen en de juiste omgang met het gereedschap.
2. Laat in geen geval kinderen of personen die deze gebruiksaanwijzing niet gelezen hebben de grasmaaier gebruiken. De leeftijd van de gebruiker kan landelijk gereguleerd zijn.
3. Gebruik de grasmaaier in geen geval als er personen, met name kinderen of dieren in de buurt zijn.
4. Denk eraan dat de gebruiker aansprakelijk is voor ongevallen en onvoorziene gebeurtenissen die personen of hun eigendommen kunnen overkomen.
5. Draag tijdens het maaien altijd stevige schoenen en een lange broek. Gebruik de grasmaaier niet met blote voeten of met open sandalen. Draag geen loszittende kleding of kleding waaraan loshangende koorden of riempjes zitten.
6. Controleer het gehele terrein dat u wilt maaien grondig en verwijder alles wat door het gereedschap kan worden weggeslingerd.
7. Voer vóór gebruik altijd een visuele controle uit of het maaimes, de mesbout of het maaimechanisme versleten of beschadigd is. Vervang het versleten of beschadigd maaimes en mesbout altijd samen, om onbalans te voorkomen. Vervang beschadigde of onleesbare stickers.
8. Controleer voor gebruik het netsnoer en verlengsnoer op tekenen van beschadiging of slijtage. Als het snoer tijdens gebruik beschadigd raakt, moet u de stekker onmiddellijk uit het stopcontact trekken. **RAAK HET SNOER NIET AAN VOORDAT DE STEKKER UIT HET STOPCONTACT IS GETROKKEN.** Gebruik het gereedschap niet als het netsnoer beschadigd of versleten is.
9. Werk alleen bij daglicht of bij goed kunstlicht.
10. Gebruik de grasmaaier bij voorkeur niet wanneer het gras nat is.
11. Zorg er op een helling altijd voor dat u stevig staat.
12. Loop rustig, nooit te snel.
13. Maai met cirkelmaaiers met wielen een helling altijd in de dwarsrichting en nooit van boven naar beneden.
14. Ga altijd uiterst voorzichtig te werk bij het veranderen van richting op een helling.
15. Maai niet op bijzonder steile hellingen.
16. Pas goed op als u de grasmaaier achteruit laat rijden of naar u toe haalt.
17. Het maaimes moet stilstaan wanneer de grasmaaier bij het vervoeren moet worden gekanteld, wanneer de grasmaaier over een oppervlak waar geen gras groeit moet worden verplaatst en bij het vervoer naar en van een te maaien gedeelte.
18. Gebruik de grasmaaier nooit met defecte afschermingen of zonder veiligheidsvoorzieningen zoals een achterklep en/of grasopvangbak.
19. Start de motor voorzichtig volgens de aanwijzingen en houd uw voeten uit de buurt van het maaimes.
20. Kantel de grasmaaier niet bij het starten of inschakelen van de motor, behalve wanneer dit nodig is. Kantel in dit geval alleen zo ver als nodig is en alleen aan de van u afgekeerde zijde.
21. Start de motor niet als u voor het uitwerpkanaal staat.
22. Kom niet met uw handen of voeten in de buurt van of onder draaiende delen. Blijf altijd uit de buurt van de uitwerpopening.
23. De grasmaaier nooit optillen of dragen wanneer de motor loopt.
24. Zet de motor af en koppel de stekker. Controleer of alle bewegende delen volledig tot stilstand zijn gekomen.
 - iedere keer als u het gereedschap onbeheerd achterlaat;
 - voordat u een verstopping opheft of voordat u het uitwerpkanaal leegt;
 - voordat u de grasmaaier controleert, reinigt of er werkzaamheden aan gaat verrichten;
 - na het raken van een vreemd voorwerp. Controleer of de grasmaaier beschadigd is en laat deze indien nodig repareren voordat u de grasmaaier opnieuw gaat starten en gebruiken.Als de grasmaaier op ongebruikelijke manier begint te trillen (onmiddellijk controleren):
 - inspecteer op beschadigingen;
 - vervang of repareer alle beschadigde delen;
 - controleer op eventueel loszittende delen en zet ze vast.
25. Schakel de grasmaaier uit:
 - iedere keer als u de grasmaaier onbeheerd achterlaat.
26. Laat de bouten en de schroeven vastgedraaid zitten om er zeker van te zijn dat het gereedschap altijd op een veilige manier gebruiksklaar is.
27. Controleer regelmatig de grasopvangbak op slijtage en beschadigingen.
28. Vervang veiligheidshalve versleten of beschadigde delen.
29. Gebruik de grasmaaier niet met een beschadigd of versleten netsnoer.
30. Steek geen beschadigd netsnoer in het stopcontact of raak een beschadigd netsnoer niet aan voordat de stekker uit het stopcontact is getrokken. Bij een beschadigd netsnoer is het mogelijk in aanraking te komen met delen die onder stroom staan.

31. Raak het maaimes niet aan voordat het netsnoer is losgekoppeld van de voeding en het maaimes volledig tot stilstand is gekomen.
32. Houd het verlengsnoeren uit de buurt van het maaimes. Het maaimes kan het netsnoer beschadigen waardoor het mogelijk is in aanraking te komen met delen die onder stroom staan.
33. Koppel het netsnoer los (d.w.z. trek de stekker uit het stopcontact):
 - iedere keer als u de grasmaaier onbeheerd achterlaat;
 - voordat u een verstopping opheft;
 - voordat u het gereedschap controleert, reinigt of er werkzaamheden aan gaat verrichten;
 - na het raken van een vreemd voorwerp;
 - als de grasmaaier op ongebruikelijke manier begint te trillen.
34. Kinderen mogen het gereedschap niet gebruiken.
35. Dit gereedschap is niet geschikt voor gebruik door personen met een verminderd lichamelijk, zintuiglijk of geestelijk vermogen, of gebrek aan kennis en ervaring, behalve indien zij instructies hebben gehad en onder toezicht staan van een persoon die verantwoordelijk is voor hun veiligheid.
36. Als de externe, flexibele kabel/snoer beschadigd is, mag dit uitsluitend worden vervangen door de fabrikant, haar servicecentrum of een soortgelijke, vakbekwame persoon om een gevaarlijke situatie te voorkomen (niet lichter dan H05VV-F 2 x 1,0 mm²).
37. Aanwijzingen voor het veilig gebruik van het apparaat, inclusief de aanbeveling dat het apparaat gevoed moet worden via een elektrische beveiliging (RCD, reststroomschakelaar) met een afslagstroom van maximaal 30 mA.
38. Wees voorzichtig tijdens het afstellen van de grasmaaier om te voorkomen dat uw vingers bekneld raken tussen het bewegende maaimes en een vast onderdeel van de grasmaaier.
39. Laat het gereedschap altijd eerst afkoelen voordat u hem opbergt.
40. Let er bij het onderhouden van het maaimes op dat ondanks dat de aandrijving is uitgeschakeld, het maaimes nog steeds kan bewegen.
41. Vervang veiligheidshalve versleten of beschadigde delen. Gebruik uitsluitend originele vervangingsonderdelen en accessoires.
42. Wees voorzichtig tijdens het afstellen van het gereedschap om te voorkomen dat uw vingers bekneld raken tussen het bewegende maaimes en een vast onderdeel van het gereedschap.
43. Als het netsnoer beschadigd is, moet het worden vervangen door de fabrikant, haar servicecentrum of een soortgelijke, vakbekwame persoon om gevaarlijke situaties te voorkomen.

3. ALGEMENE IDENTIFICATIE (zie afb. 1)

4. TECHNISCHE GEGEVENS

Model	ELM3800
Nominale spanning	230-240 V~
Nominale frequentie	50 Hz
Nominaal vermogen	1.400 W
Onbelast toerental	3.450 min ⁻¹
Inhoud van grasopvangbak	40 liter
Maaibreedte	380 mm
Nettogewicht	13 kg
Beschermingsklasse tegen water	IP24
Maaivoogteregeling	25-75 mm, 6 standen

Model	ELM3800
Geluidsrukniveau ter plaatse van de gebruiker	83 dB(A), K = 3 dB(A)
Gemeten geluidsvermogeniveau	93,4 dB(A), K = 2,13 dB(A)
Gegarandeerd geluidsvermogeniveau	96 dB(A)
Trillingen	max. 2,88 m/s ² , K=1,5 m/s ²

5. DE ONDERDELEN MONTEREN

5-1 DE INKLAPBARE HANDGRIEP MONTEREN

- A) Bevestig het onderste gedeelte van de handgreep aan het chassis met de vergrendelknoppen (zie afb. 2A, afb. 2B en afb. 2C).
- B) Maak het bovenste gedeelte van de handgreep met behulp van bouten, ringen en vergrendelknoppen vast aan het onderste gedeelte van de handgreep (zie afb. 2D, afb. 2E en afb. 2F).
- C) Bevestig de snoerklem op de aangegeven plaats en maak daarna het snoer vast (zie afb. 2G en afb. 2H).

5-2 DE GRASOPVANGBAK AANBRENGEN EN VERWIJDEREN

1. Aanbrengen: Til de achterklep op en haak de grasopvangbak aan de achterkant van de grasmaaier (zie afb. 3A, afb. 3B en afb. 3C).
2. Verwijderen: Til de achterklep op en verwijder de grasopvangbak.

Op de bovenkant van de grasopvangbak zit een niveau-aanduiding die aangeeft of de grasopvangbak leeg of vol is:

- Als de grasopvangbak vol is, zakt de niveau-aanduiding omlaag. Nadat dit is gebeurd, stopt u onmiddellijk met maaien en maakt u de grasopvangbak leeg. Controleer of de grasopvangbak schoon is en het luchtrooster open is (zie afb. 3D).
- De niveau-aanduiding staat open wanneer de grasopvangbak nog niet vol zit tijdens het maaien (zie afb. 3E).



BELANGRIJK:

Als de opening van de niveau-aanduiding erg vuil is, zal de niveau-aanduiding niet open gaan. In dat geval maakt u de opening van de niveau-aanduiding onmiddellijk schoon.

6. DE MAAIHOOGTE INSTELLEN

Duw de hefboom naar buiten om hem uit de huidige stand te halen. Beweeg de hefboom naar voren of achteren om de maaihogte in te stellen.

De hoogte (van het maimes tot de grond) kan worden ingesteld op 25 mm (stand 1) tot 75 mm (stand 6) in 6 hoogtestanden. Alle wielen staan ingesteld op dezelfde maaihogte (zie afb. 4A en zie afb. 4B).



WAARSCHUWING: Wijzig de instelling alleen als het maimes stil staat.



WAARSCHUWING: Trek de stekker van het netsnoer uit het stopcontact.

7. VEILIGHEIDSVOORZORGS- MAATREGELEN

- a) Gebruik de grasmaaier altijd met een achterklep of grasopvangbak in de juiste stand.
 - b) Stop altijd de motor voordat u de grasopvangbak verwijdert of de instelling van de maaihogte wijzigt.
1. Verwijder voordat u gaat maaien alle vreemde voorwerpen die door de grasmaaier weggeslingerd kunnen worden.
Let goed op tijdens het maaien en probeer elk vreemd voorwerp te ontdekken die u aanvankelijk over het hoofd hebt gezien (zie afb. 5A).
 2. Til nooit de achterkant van de grasmaaier op tijdens het starten van de motor of tijdens normaal gebruik (zie afb. 5B).
 3. Kom nooit met uw handen of voeten onder het onderstel of in het uitwerpkanaal als de motor nog loopt (zie afb. 5C).

8. STARTEN

8-1 STARTEN

Voordat u de grasmaaier aansluit met het netsnoer moet u controleren of de netvoedingsspanning 230-240 V~ van 50 Hz is.

Alvorens de motor te starten, bevestigt u het verlengsnoer aan het gereedschap, zoals aangegeven in afbeelding 6A.

Start de grasmaaier als volgt (zie afb. 6B).

- a) Druk op de veiligheidsknop (1).
- b) En trek tegelijkertijd de schakelhendel (2) in en houd deze ingetrokken.

De motor slaat af zodra u de schakelhendel loslaat.



LET OP: Het maimes gaat roteren zodra de motor is gestart.



WAARSCHUWING: Na het uitschakelen van de motor blijft het snijgarntuig nog even ronddraaien.

8-2 VOOR HET BESTE MAAIRESULTAAT

Verwijder afval van het gazon. Zorg dat het gazon vrij is van stenen, stokken, draadstukken of andere vreemde voorwerpen die per ongeluk door de grasmaaier in alle richtingen weggeslingerd kunnen worden en niet alleen ernstig persoonlijk letsel voor de gebruiker of anderen, maar ook schade aan eigendommen en voorwerpen in de buurt tot gevolg kunnen hebben. Maai geen nat gras. Maaien gaat het best als het gras niet nat is omdat het anders aan de onderkant van het maidek gaat plakken en daardoor het maaien wordt gehinderd. Maai niet meer dan 1/3 van de graslengte. Voor maaien wordt aangeraden het gras 1/3 van de lengte korter te maaien. De voorwaartse snelheid moet zodanig aangepast worden dat het versnipperde gras gelijkmatige over het gazon wordt verdeeld. Speciaal tijdens het zwaar maaien van dik gras kan het nodig zijn om de laagste snelheid te gebruiken om de grassprietten glad en goed af te maaien. Als het gras langer is kunt u het gazon in twee fasen maaien door de maaihogte nog een keer met 1/3 van de graslengte te verlagen en misschien in een andere richting te maaien dan de eerste keer. Door toepassing van een kleine overlapping op elk maaipad kunt u de eventueel op het gazon achtergebleven grassprietten opruimen. De grasmaaier moet altijd op het hoogste toerental draaien voor het beste maaieresultaat en om zo effectief mogelijk te maaien. Maak de onderkant van het maidek schoon. Zorg dat de onderkant van het maidek na elk gebruik wordt schoongemaakt om ophoping van grasresten te voorkomen waardoor een goed mulchresultaat wordt gehinderd. Bladeren maaien. Het maaien van bladeren kan uw gazon ten goede komen. Als u bladeren gaat maaien, moet u zorgen dat ze droog zijn en niet in een dikke laag op het gazon liggen. Wacht niet tot alle bladeren van de bomen zijn gevallen voordat u gaat maaien.





WAARSCHUWING: Schakel de motor uit na het raken van een vreemd voorwerp. Trek de stekker uit het stopcontact, controleer de grasmaaier grondig op beschadigingen en herstel de beschadiging voordat u de grasmaaier opnieuw gaat starten en gebruiken. Buitensporige trillingen in de grasmaaier kunnen op een beschadiging duiden. De grasmaaier moet onmiddellijk worden nagekeken en gerepareerd.

9. MAAIMES (zie afb. 7)

Het maimes is gemaakt van plaatstaal. Het is nodig om regelmatig de vorm te herstellen (met een slijpsteen). Zorg ervoor dat het altijd in balans is (een maimes in onbalans veroorzaakt gevaarlijke trillingen). Om de balans te controleren, steekt u een ronde staaf in het middengat en brengt u het maimes in horizontale positie. Een maimes dat in balans is zal horizontaal blijven. Als het maimes niet in balans is zal het zwaardere gedeelte naar beneden draaien. Bewerk het zwaardere gedeelte totdat het maimes weer in balans is. Om het maimes (1) te verwijderen, draait u de mesbout (2) los en vervangt

u alle onderdelen die beschadigd zijn. Zorg ervoor bij montage dat de snede van het maimes in de draairichting van de motor wijst. Het aantrekkoppel van de mesbout (2) is 20 Nm.

 **WAARSCHUWING: Vervang voor onderhoud het maimes ALLEEN door: MAKITA 7290731.**

 **WAARSCHUWING:** Trek de stekker van het netsnoer uit het stopcontact.

 **WAARSCHUWING:** Bescherm uw handen door werkhandschoenen te dragen of een doek te gebruiken als u het maimes vastpakt wanneer u dit vervangt.

10. VERLENGSNOEREN

Gebruik uitsluitend verlengsnoeren voor buitengebruik, pvc voor normaal gebruik met een dwarsdoorsnedeoppervlak van niet minder dan 1,0 mm² (niet lichter dan H05VV-F 2 x 1,0 mm²). Controleer het netsnoer en de verlengsnoeren voor gebruik op beschadigingen, en trek de stekker van het snoer uit het stopcontact als het sporen van beschadiging of veroudering vertoont. Als het snoer tijdens gebruik beschadigd raakt, moet u de stekker onmiddellijk uit het stopcontact trekken. **RAAK HET SNOER NIET AAN VOORDAT DE STEKKER UIT HET STOPCONTACT IS GETROKKEN.** Gebruik het gereedschap niet als het netsnoer beschadigd of versleten is. Houd het verlengsnoer uit de buurt van het snijganituur.

 **WAARSCHUWING:** Zorg ervoor dat de ventilatieopeningen altijd vrij zijn van vuil.

11. ONDERHOUD

 **WAARSCHUWING: Trek altijd de stekker uit het stopcontact voordat u onderhouds- of schoonmaakwerkzaamheden gaat uitvoeren!** Spuit geen water op het gereedschap. Als er water in het gereedschap komt kan de schakel/stekkerdoos en de elektrische motor defect raken. Maak het apparaat schoon met een doek, zachte borstel, enz. **Deskundig onderzoek is nodig, ga dus zelf geen veranderingen aanbrengen, maar neem contact op met een erkend Makita-servicecentrum:**

- Als de grasmaaier een voorwerp heeft geraakt.
- Als de motor plotseling afslaat.
- Als het maimes is verbogen (niet rechtbuigen!)
- Als de motoras is verbogen (niet rechtbuigen!)
- Als er een kortsluiting is geweest na het aansluiten van het netsnoer.
- Als de tandwielen beschadigd zijn.
- Als de V-snaar defect is.
- Gebruik uitsluitend de door de fabrikant aanbevolen vervangingsonderdelen en accessoires.

12. PROBLEMEN OPLOSSEN

Probleem	Oplossing
Motor loopt niet	Controleer het netsnoer. Probeer te starten op kort gras of op een gedeelte dat al is gemaaid. Maak het uitwerpkanaal en de behuizing schoon zodat het maimes vrij kan draaien. Corrigeer de maaihoogte. Controleer de koolborstel van de motor en als deze versleten blijkt te zijn, vervangt u deze door HT118.
Motorvermogen neemt af	Corrigeer de maaihoogte. Maak het uitwerpkanaal en de behuizing schoon. Laat het maimes slijpen of vervangen → erkend servicecentrum.
De grasopvangbak raakt niet vol	Corrigeer de maaihoogte. Laat het gazon drogen. Laat het maimes slijpen of vervangen → erkend servicecentrum. Maak het rooster van de grasopvangbak schoon. Maak het uitwerpkanaal en de behuizing schoon.
De wiel aandrijving werkt niet	Verstel de flexibele kabel. Controleer de V-snaar/tandwielen → erkend servicecentrum. Controleer of de aangedreven wielen beschadigd zijn.

 **WAARSCHUWING:** Haal altijd de stekker uit het stopcontact en wacht totdat het maimes stilstaat voordat u onderhouds- of schoonmaakwerkzaamheden gaat uitvoeren.

 **LET OP:** Als deze tabel geen oplossing biedt voor de problemen, kunnen ze alleen verholpen worden door een erkend Makita-servicecentrum.

13. MILIEUVRIENDELIJKE VERWERKING



Volgens de Europese richtlijn inzake elektrische en elektronische apparaten en de toepassing daarvan binnen de nationale wetgeving, dienen alle elektrische gereedschappen gescheiden te worden ingezameld en op een milieuvriendelijke wijze te worden hergebruikt. Alternatieve verwerking: Als de eigenaar van het elektrische gereedschap het apparaat niet terugstuurt naar de fabrikant, is hij verantwoordelijk voor een correcte afvalverwerking door een aangewezen inzamelpunt dat het apparaat voorbereid voor hergebruik volgens de nationale wetten en regelgeving op het gebied van hergebruik.

Dit is niet van toepassing op accessoires en gereedschappen zonder elektrische of elektronische componenten.

14. EU-VERKLARING VAN CONFORMITEIT

(Alleen voor Europese landen)

Wij, Makita Corporation, als de verantwoordelijke fabrikant, verklaren dat de volgende Makita-machine(s):

Aanduiding van de machine: Grasmaaier met elektrische motor

Modelnr./Type: ELM3800

Technische gegevens: Zie "4. Technische gegevens" in serie zijn geproduceerd en

Voldoen aan de volgende Europese richtlijnen:

2004/108/EG, 2006/42/EG,
2000/14/EG en 2005/88/EG, 2006/95/EG

En zijn gefabriceerd in overeenstemming met de volgende normen of genormaliseerd documenten

EN 60335-1, EN 60335-2-77, EN 62233,
EN 55014-1, EN 55014-2, EN 61000-3-2,
EN 61000-3-3

De technische documentatie wordt bewaard door:

Makita International Europe Ltd.
Technical department,
Michigan Drive, Tongwell,
Milton Keynes, Bucks MK15 8JD, Engeland

De conformiteitsbeoordelingsprocedure vereist door Richtlijn 2000/14/EG was is Overeenstemming met Annex VI.

Officiële instantie:

TÜV SÜD Industrie Service GmbH
Westendstraße 199, 80686 München, Duitsland
Identificatienummer: 0036

Model: ELM3800

Gemeten geluidsvermogeniveau: 93,4 dB (A)
Gegarandeerd geluidsvermogeniveau: 96 dB (A)

13. 12. 2013



Tomoyasu Kato
Directeur
Makita Corporation
3-11-8, Sumiyoshi-cho,
Anjo, Aichi, 446-8502, JAPAN

CONTENIDO

SECCIÓN 1	SÍMBOLOS MARCADOS EN EL PRODUCTO	41
SECCIÓN 2	NORMAS GENERALES DE SEGURIDAD	41
SECCIÓN 3	IDENTIFICACIÓN GENERAL	43
SECCIÓN 4	DATOS TÉCNICOS	43
SECCIÓN 5	MONTAJE	43
SECCIÓN 6	AJUSTE DE LA ALTURA DE CORTE	44
SECCIÓN 7	PRECAUCIONES DE SEGURIDAD	44
SECCIÓN 8	ARRANQUE	44
SECCIÓN 9	CUCHILLA.....	44
SECCIÓN 10	CABLES DE EXTENSIÓN	45
SECCIÓN 11	MANTENIMIENTO Y CUIDADO	45
SECCIÓN 12	LOCALIZACIÓN Y SOLUCIÓN DE AVERÍAS	45
SECCIÓN 13	DESECHO RESPETUOSO CON EL MEDIO AMBIENTE	45
SECCIÓN 14	DECLARACIÓN DE CONFORMIDAD DE LA CE	46

ESPAÑOL (Instrucciones originales)

Explicación de los dibujos

- | | | |
|--------------------------|---------------------------------|------------------------|
| 1. Mango superior | 7. Rueda | 13. Mango interruptor |
| 2. Pulsador de seguridad | 8. Cubierta | 14. Perno |
| 3. Caja del interruptor | 9. Cubierta del motor | 15. Arandela |
| 4. Pomo de bloqueo | 10. Palanca de ajuste de altura | 16. Cubierta trasera |
| 5. Enchufe | 11. Acoplamiento del cable | 17. Indicador de nivel |
| 6. Saco de recogida | 12. Mango inferior | |

CONOZCA SU CORTADORA DE CÉSPED

Lea este manual atentamente, respetando las instrucciones de seguridad recomendadas antes, durante y después del uso de la cortadora de césped. Siguiendo estas sencillas instrucciones también se mantendrá la cortadora de césped en buen estado de funcionamiento. Familiarícese con los controles de la cortadora de césped antes de intentar utilizarla, pero sobre todo, asegúrese de saber cómo detener la cortadora de césped en caso de emergencia. Conserve este manual del usuario y cualquier otra documentación con la cortadora de césped para futuras consultas.

1. SÍMBOLOS MARCADOS EN EL PRODUCTO



Lea este libro de instrucciones atentamente antes de utilizar la cortadora de césped y guárdelo en un lugar seguro para futuras consultas.



Mantenga alejadas a las personas circundantes.



Tenga cuidado con las cuchillas afiladas. Las cuchillas siguen girando después de apagar el motor.



Desenchufe la máquina antes de realizar el mantenimiento o si se daña el cable.



Mantenga el cable de electricidad flexible alejado de las cuchillas de corte.



Marca CE
El producto cumple con las exigencias y las normativas de la Comunidad Europea.



Marca WEEE
¡PRECAUCIÓN! Las herramientas eléctricas inutilizables no se deben desechar con los residuos domésticos. Deben llevarse a un punto de recolección comunitario para que se desechen de forma respetuosa con el medio ambiente y de acuerdo con las normativas locales.



Marca de nivel de ruido
El ruido de la herramienta no es superior a 96 dB.



SÍMBOLO DE ALERTA DE SEGURIDAD:
Indica que se debe tener precaución o seguir una advertencia en conjunción con otros símbolos o imágenes.

DOBLE AISLAMIENTO



La cortadora de césped cuenta con doble aislamiento.

Esto significa que todas las piezas externas están aisladas eléctricamente de la fuente de alimentación. Esto se consigue colocando una barrera aislante adicional entre las piezas eléctricas y mecánicas.

2. NORMAS GENERALES DE SEGURIDAD

El propósito de las normas de seguridad es llamar su atención ante posibles peligros. Los símbolos de seguridad y las explicaciones que los acompañan requieren su atención y comprensión. Las advertencias de seguridad solas no eliminan ningún peligro. Las instrucciones o advertencias que se proporcionan no sustituyen las medidas de prevención de accidentes apropiadas.



ADVERTENCIA: Si no se obedece una advertencia de seguridad, el resultado puede ser lesiones graves a usted mismo o a otros. Siga siempre las precauciones de seguridad para reducir el riesgo de fuego, descargas eléctricas y lesiones personales. Guarde el manual del propietario y revíselo frecuentemente para un uso seguro continuado y para proporcionar instrucciones a otras personas que puedan usar esta herramienta.



ADVERTENCIA: Esta máquina crea un campo electromagnético durante su funcionamiento. Bajo algunas circunstancias, este campo puede interferir con implantes médicos activos o pasivos. Para reducir el riesgo de lesiones graves o fatales, recomendamos que las personas con implantes médicos consulten con su médico y el fabricante del implante antes de utilizar esta máquina.



ADVERTENCIA: Durante el uso de la herramienta pueden salir despedidos hacia sus ojos objetos extraños, lo que puede provocar graves daños en los ojos. Para utilizar la herramienta eléctrica, utilice siempre gafas de seguridad o gafas de seguridad con protecciones laterales y una careta protectora completa cuando sea necesario. Recomendamos una máscara de seguridad de amplia visión para su uso sobre gafas convencionales o gafas de seguridad estándar con protectores laterales.

IMPORTANTE

LÉALAS ATENTAMENTE ANTES DEL USO.

CONSERVELAS PARA FUTURAS CONSULTAS.

1. Lea las instrucciones atentamente. Familiarícese con los controles y el uso correcto del equipo.
2. Nunca deje que los niños o personas que no estén familiarizadas con estas instrucciones utilicen la cortadora de césped. Las normas locales pueden establecer una edad máxima para el operario.
3. Nunca corte césped mientras haya cerca personas, especialmente niños, o animales.
4. Tenga en cuenta que el operario o el usuario es responsable de los accidentes o situaciones de peligro que se produzcan para otras personas o su propiedad.
5. Mientras corte césped, utilice calzado robusto y pantalones largos. No utilice el equipo descalzo o cuando lleve sandalias; evite la ropa holgada o de la que cuelguen cordones o corbatas.
6. Inspeccione minuciosamente dónde se va a usar el equipo y retire todos los objetos que puedan salir despedidos de la máquina.
7. Antes del uso, inspeccione visualmente las cuchillas para asegurarse de que los pernos de la cuchilla o el conjunto de la cuchilla no estén gastados o dañados. Sustituya los pernos y las cuchillas gastadas o dañadas en conjuntos para conservar el equilibrio. Sustituya las etiquetas dañadas o ilegibles.
8. Antes de su uso, compruebe si la fuente de alimentación y el cable de extensión muestran símbolos de daños o desgaste. Si el cable se daña durante el uso, desconéctelo de la toma de corriente inmediatamente. **NO TOQUE EL CABLE ANTES DE DESCONECTARLO DE LA TOMA DE CORRIENTE.** No use el aparato si el cable está dañado o desgastado.
9. Corte el césped solamente de día o con una buena luz artificial.
10. No utilice el equipo con césped húmedo cuando sea posible.
11. Asegúrese siempre de que mantiene un buen equilibrio en pendientes.
12. Camine, nunca corra.
13. Para máquinas giratorias con ruedas, corte césped de un lado a otro, nunca arriba y abajo.

14. Tenga el máximo cuidado cuando cambie de dirección en pendientes.
15. No corte césped en pendientes con una inclinación excesiva.
16. Tenga el máximo cuidado cuando invierta la marcha o tire de la cortadora de césped hacia usted.
17. Detenga las cuchillas si la cortadora de césped debe inclinarse para su transporte cuando cruce superficies que no sean césped, y cuando la transporte desde y hacia el área en la que debe cortarse el césped.
18. Nunca utilice la cortadora de césped con protecciones defectuosas o sin instalar dispositivos de seguridad, por ejemplo deflectores y/o sacos de recogida.
19. Encienda o ponga en marcha el motor con cuidado de acuerdo con las instrucciones y con los pies alejados de las cuchillas.
20. No incline la cortadora de césped cuando ponga en marcha el motor, excepto si la cortadora de césped debe inclinarse para ponerse en marcha. En ese caso, no la incline más de lo absolutamente necesario y levante solamente la parte que esté alejada del operario.
21. No ponga en marcha el motor cuando permanezca delante del transportador de salida.
22. No coloque las manos o los pies cerca o debajo de las piezas que giran. Manténgase alejado de la abertura de salida en todo momento.
23. Nunca alce o transporte la cortadora de césped mientras el motor esté en funcionamiento.
24. Detenga el motor y desconecte el enchufe. Asegúrese de que todas las partes en movimiento se hayan detenido por completo:
 - cuando deje la máquina;
 - antes de despejar atascos o desbloquear el conducto de salida;
 - antes de comprobar, limpiar o trabajar en la cortadora de césped;
 - después de golpear un objeto extraño. Compruebe si la cortadora de césped está dañada y realice las reparaciones antes de volver a poner en marcha la cortadora de césped y utilizarla.Si la cortadora de césped a gasolina empieza a vibrar de modo anómalo (compruébela inmediatamente):
 - inspeccione la presencia de daños;
 - sustituya o repare las partes dañadas;
 - compruebe si los tornillos de algún componente están flojos y, en caso afirmativo, apriételes.
25. Detenga la cortadora de césped:
 - cuando deje la cortadora de césped desatendida.
26. Mantenga todas las tuercas, los pernos y los tornillos apretados para asegurarse de que el equipo está en un estado de funcionamiento seguro.
27. Compruebe el saco de recogida frecuentemente en busca de desgastes o deterioros.
28. Reemplace las piezas gastadas o dañadas por su seguridad.
29. No use la cortadora de césped si los cables están dañados o gastados.
30. No conecte un cable dañado a la toma de corriente ni toque un cable dañado antes de desconectarlo de la toma de corriente. Un cable dañado puede provocar el contacto con piezas cargadas de electricidad.

31. No toque la cuchilla antes de desconectar la máquina de la toma de corriente y de que la cuchilla se haya detenido por completo.
32. Mantenga los cables de extensión alejados de la cuchilla. La cuchilla puede causar daños en los cables y provocar el contacto con piezas cargadas de electricidad.
33. Desconecte la toma de corriente (por ejemplo, desconectando el enchufe de la toma de corriente de pared):
 - cuando deje la máquina desatendida;
 - antes de despejar un atasco;
 - antes de comprobar, limpiar o trabajar en la máquina;
 - después de golpear un objeto extraño;
 - cuando la máquina empiece a vibrar de forma anómala.
34. No se permite que los niños utilicen la máquina.
35. Este aparato no se ha diseñado para ser utilizado por personas con capacidades mentales, sensoriales o físicas reducidas o con falta de experiencia y conocimientos, a menos que esas personas estén supervisadas o hayan recibido instrucciones de uso del aparato de una persona responsable de su seguridad.
36. Si el cable flexible externo está dañado, solamente lo debe sustituir el fabricante o su agente de servicio o una persona cualificada similar para evitar cualquier riesgo (no inferior a H05VV-F 2 x 1,0 mm²).
37. Instrucciones para el uso seguro del aparato, incluyendo la recomendación de proporcionar alimentación eléctrica a través de un dispositivo de corriente residual (RCD) con una corriente de disyunción de no más de 30 mA.
38. Tenga cuidado durante el ajuste de la máquina para evitar que los dedos queden atrapados entre las cuchillas y las piezas fijas de la máquina.
39. Permita siempre que se enfríe la máquina antes de almacenarla.
40. Cuando realice el mantenimiento de las cuchillas, tenga en cuenta que, aunque la alimentación eléctrica esté desconectada, las cuchillas pueden seguir girando.
41. Sustituya las piezas gastadas o dañadas por su seguridad. Utilice solamente accesorios y piezas de recambio originales.
42. Tenga cuidado durante el ajuste del aparato para evitar que los dedos queden atrapados entre las cuchillas y las piezas fijas del aparato.
43. Si el cable de alimentación está dañado, debe ser reemplazado por el fabricante, su agente de servicio o personas con una calificación similar para evitar una situación de riesgo.

3. IDENTIFICACIÓN GENERAL (Fig. 1)

4. DATOS TÉCNICOS

Modelo	ELM3800
Tensión nominal	230-240 V~
Frecuencia nominal	50 Hz
Potencia nominal	1.400 W
Velocidad en vacío	3.450 min ⁻¹
Capacidad del saco de recogida	40 L
Ancho de corte	380 mm
Peso neto	13 kg
Grado de protección contra líquidos	IP24
Ajuste de altura	25-75 mm, 6 ajustes

Modelo	ELM3800
Nivel de presión de sonido en la posición del operario	83 dB (A), K=3 dB (A)
Nivel de potencia sonora medido	93,4 dB (A), K=2,13 dB (A)
Nivel de potencia sonora garantizado	96 dB (A)
Vibración	máx. 2,88 m/s ² , K=1,5 m/s ²

5. MONTAJE

5-1 MONTAJE DEL MANGO DE PLEGADO

- A) Fije los manillares inferiores al chasis de la unidad con los pomos de bloqueo. (Fig. 2A/Fig. 2B/Fig. 2C)
- B) Conecte el mango superior y el mango inferior con los pernos, las arandelas y los pomos de bloqueo. (Fig. 2D/Fig. 2E/Fig. 2F)
- C) Fije el acoplamiento del cable en la posición que se muestra y acople el cable. (Fig. 2G/Fig. 2H)

5-2 MONTAJE DEL SACO DE RECOGIDA

1. Para montarlo: Levante la cubierta trasera y enganche el saco de recogida a la parte posterior de la cortadora de césped. (Fig. 3A/Fig. 3B/Fig. 3C)
 2. Para extraerlo: Sujete y levante la cubierta trasera y retire el saco de recogida.
- Existe un indicador de nivel en la parte superior del saco de recogida que muestra si el saco está vacío o lleno:
- Si el saco de recogida está lleno, el indicador se contrae; cuando esto suceda, detenga el corte inmediatamente y vacíe el saco de recogida, asegúrese de que esté limpio y de que la malla esté ventilada. (Fig. 3D)
 - El indicador de nivel está levantado si el saco no está lleno durante el corte de césped. (Fig. 3E)



IMPORTANTE:

Si la posición de la apertura del indicador está muy sucia, el indicador no se inflará, limpie la posición de la apertura del indicador inmediatamente.

6. AJUSTE DE LA ALTURA DE CORTE

Ejercer una presión hacia fuera para desenganchar la palanca del bastidor. Mueva la palanca hacia delante o hacia atrás para ajustar la altura.

La altura (de la cuchilla respecto al suelo) se puede ajustar desde 25 mm (posición 1) a 75 mm (posición 6), 6 posiciones de altura. Todas las ruedas deben estar a la misma altura de corte. (Fig. 4A/Fig. 4B)



ADVERTENCIA: Realice el ajuste únicamente cuando se haya detenido la cuchilla.



ADVERTENCIA: Desconecte el cable eléctrico de la alimentación eléctrica.

7. PRECAUCIONES DE SEGURIDAD

- Utilice siempre la herramienta con el deflector o el saco de recogida en la posición correcta.
 - Detenga siempre el motor antes de extraer el saco de recogida o ajustar la altura de la posición de corte.
- Antes de cortar el césped, retire del césped todos los objetos extraños que puedan salir despedidos de la máquina.
Mientras la mueva, preste atención a cualquier objeto extraño que pueda haberse pasado por alto. (Fig. 5A)
 - Nunca levante la parte trasera de la cortadora de césped mientras pone en marcha el motor o durante el uso normal. (Fig. 5B)
 - Nunca coloque las manos debajo del chasis o en el conducto de salida trasero, ni lo toque, cuando el motor esté en funcionamiento. (Fig. 5C)

8. ARRANQUE

8-1 ARRANQUE

Antes de conectar la cortadora de césped a la fuente de alimentación eléctrica, asegúrese de que la tensión de la toma de corriente sea de 230-240 V~ 50 Hz.

Antes de poner en marcha la cortadora de césped, fije el cable de extensión con la máquina tal y como se muestra en la Fig. 6A.

Ponga en marcha el motor de la siguiente manera.

(Fig. 6B)

- Pulse el pulsador de seguridad (1).
- Al mismo tiempo, tire del mango interruptor (2) y sujételo.

Si suelta el mango interruptor, el motor se detendrá.



PRECAUCIÓN: La cuchilla empieza a girar cuando se pone en marcha el motor.



ADVERTENCIA: Los elementos de corte siguen girando después de apagar el motor.

8-2 PARA OBTENER LOS MEJORES RESULTADOS DURANTE LA OPERACIÓN DE CORTE DE CÉSPED

Limpie el césped de escombros. Asegúrese de que el césped esté libre de piedras, palos, cables u otros objetos extraños que pudieran salir despedidos accidentalmente de la cortadora de césped en cualquier dirección y que podrían provocar lesiones personales graves al operario y a terceros, así como a la propiedad y objetos circundantes. No corte césped húmedo. Para lograr una operación de corte de césped eficaz, no corte césped húmedo, ya que tiende a adherirse a la parte inferior de la cubierta, lo que impide una operación de corte de césped correcta del césped cortado. No corte más de 1/3 de la longitud del césped. El corte recomendado para la operación de corte de césped es de 1/3 de la longitud del césped. La velocidad de desplazamiento se deberá ajustar para que el césped cortado se disperse uniformemente sobre el terreno. Para los cortes especialmente pesados en césped grueso, puede ser necesario usar una de las velocidades más lentas para obtener un corte con la operación de corte de césped bien realizada. Cuando realice la operación de corte de césped sobre césped largo, quizás deba cortar el césped en dos pasadas, bajando la cuchilla otro 1/3 de la longitud para el segundo corte y quizás deba cortar en un patrón diferente del que se utilizó por primera vez. Un solapamiento ligero del corte en cada pasada también ayudará a eliminar los recortes de césped compactados que hayan quedado en el césped. La cortadora de césped siempre se debe utilizar con el acelerador al máximo para obtener el mejor corte y permitir que se realice el trabajo de corte de césped más efectivo posible. Limpie la parte inferior de la cubierta. Asegúrese de limpiar la parte inferior de la cubierta de corte después de cada uso para evitar la acumulación de césped, que impediría una operación de mulching correcta. Corte de hojas. La operación de corte de hojas también puede ser beneficiosa para el césped. Cuando realice la operación de corte de hojas, asegúrese de que estén secas y que no estén apiladas a demasiada altura sobre el césped. No espere a que caigan todas las hojas de los árboles antes de realizar la operación de corte.



ADVERTENCIA: Si golpea un objeto extraño, detenga el motor. Desconecte el enchufe, inspeccione detenidamente la cortadora de césped en busca de daños y repárelos antes de volver a poner en marcha y usar la cortadora de césped. Una vibración importante de la cortadora de césped durante el uso es un indicador de daños. La unidad debe inspeccionarse y repararse inmediatamente.

9. CUCHILLA (Fig. 7)

La cuchilla está hecha de acero prensado. Será necesario afilarla frecuentemente (con una muela abrasiva).

Asegúrese de que siempre esté equilibrada (una cuchilla desequilibrada provocará vibraciones peligrosas). Para comprobar el equilibrio, inserte una varilla redondeada en el orificio central y sujete la cuchilla horizontalmente. Una cuchilla equilibrada permanecerá horizontal. Si la cuchilla

no está equilibrada, el extremo pesado girará hacia abajo. Rectifique el extremo pesado hasta que la cuchilla esté equilibrada. Para extraer la cuchilla (1), desatornille el tornillo de la cuchilla (2) y sustituya cualquier parte que esté dañada. Cuando vuelva a montar, asegúrese de que los bordes de corte están orientados en la dirección de giro del motor. El tornillo de la cuchilla (2) debe apretarse con un par de apriete de 20 N.m.

 **ADVERTENCIA:** Para tareas de mantenimiento, sustituya la cuchilla con: **MAKITA 7290731 SOLO.**

 **ADVERTENCIA:** Desconecte el cable eléctrico de la alimentación eléctrica.

 **ADVERTENCIA:** Proteja las manos usando guantes gruesos o un trapo para agarrar las cuchillas de corte.

10. CABLES DE EXTENSIÓN

Solamente debe utilizar cables de extensión para uso en exteriores, PVC de resistencia normal con una área transversal no inferior a 1,0 mm² (no inferior a H05VV-F 2 x 1,0 mm²). Antes del uso, compruebe el suministro de energía y los cables de extensión en busca de signos de daños durante el uso, desconecte el cable si detecta indicios de daños o envejecimiento. Si el cable se daña durante el uso, desconéctelo de la toma de corriente inmediatamente. **NO TOQUE EL CABLE ANTES DE DESCONECTARLO DE LA TOMA DE CORRIENTE.** No use el aparato si el cable está dañado o desgastado. Mantenga el cable de extensión alejado de los elementos de corte.

 **ADVERTENCIA:** Asegúrese siempre de que las aberturas de ventilación estén libres de residuos.

11. MANTENIMIENTO Y CUIDADO

 **ADVERTENCIA:** Antes de realizar cualquier trabajo de mantenimiento o limpieza, desenchufe siempre la toma de corriente.

No pulverice agua sobre la unidad. La entrada de agua puede destruir la unidad de combinación interruptor-enchufe y el motor eléctrico. Limpie la unidad con un paño, un cepillo, etc.

Se requiere una inspección por parte de personal cualificado. No realice usted mismo los ajustes. Debe ponerse en contacto con Makita centro de servicio técnico autorizado:

- Si la cortadora de césped golpea un objeto.
- Si el motor se detiene repentinamente.
- Si la cuchilla se dobla (¡no la alinee!)
- Si se dobla el eje del motor (¡no lo alinee!)
- Si se produce un cortocircuito cuando se conecta el cable.
- Si se dañan los engranajes.
- Si la correa en V es defectuosa.

- Utilice solamente accesorios y piezas de recambio recomendados por el fabricante.

12. LOCALIZACIÓN Y SOLUCIÓN DE AVERÍAS

Avería	Acción correctora
El motor no funciona	Compruebe el cable de conexión eléctrica. Póngalo en marcha sobre un área de césped que ya se haya cortado. Limpie el canal de descarga/alojamiento. La cuchilla de corte debe girar libremente. Corrija la altura de corte. Compruebe la escobilla de carbón del motor, si está gastada, sustituya HT118.
La potencia del motor se reduce	Corrija la altura de corte. Limpie el canal de descarga/alojamiento. Haga que la cuchilla de corte de césped se afile/sustituya → centro de servicio técnico autorizado.
El saco de recogida no se llena	Corrija la altura de corte. Deje que el césped se seque. Haga que la cuchilla de corte de césped se afile/sustituya → centro de servicio técnico autorizado. Limpie la rejilla del saco de recogida. Limpie el canal de descarga/alojamiento.
Las ruedas de tracción no giran	Ajuste el cable flexible. Compruebe la correa en V/los engranajes → centro de servicio técnico autorizado. Compruebe si hay daños en las ruedas.

 **ADVERTENCIA:** Antes de realizar tareas de mantenimiento o limpieza, desenchufe siempre el aparato de la toma de corriente y espere hasta que la cuchilla se haya detenido.

 **PRECAUCIÓN:** Las averías que no se pueden solucionar con la ayuda de esta tabla deben solucionarse solamente en un centro de servicio técnico autorizado de Makita.

13. DESECHO RESPETUOSO CON EL MEDIO AMBIENTE



De conformidad con la Directiva Europea sobre residuos de aparatos eléctricos y electrónicos y su aplicación de acuerdo con la legislación nacional, todas las herramientas eléctricas cuya vida útil haya llegado a su fin se deben recoger por separado y se deben reciclar de forma respetuosa con el medio ambiente. Desecho alternativo: Si el propietario de la herramienta eléctrica no la devuelve al fabricante, es responsable de

su desecho en el punto de recolección designado que prepare el dispositivo para su reciclado de acuerdo con las leyes y normativas nacionales de reciclado. Esto no incluye accesorios y herramientas sin componentes eléctricos o electrónicos.

14. DECLARACIÓN DE CONFORMIDAD DE LA CE

(Sólo para países europeos)

Nosotros, Makita Corporation, en calidad de fabricante responsable, declaramos que las siguientes máquinas Makita:

Designación de la máquina: Cortadora Eléctrica de Césped

Nº de modelo/ Tipo: ELM3800

Especificaciones: Consulte "4. Datos técnicos", son de producción serie y

Cumplen con las siguientes Directivas europeas:

2004/108/CE, 2006/42/CE,

2000/14/CE y 2005/88/CE, 2006/95/CE

Y se han fabricado de acuerdo con los siguientes estándares o documentos estandarizados

EN 60335-1, EN 60335-2-77, EN 62233,

EN 55014-1, EN 55014-2, EN 61000-3-2,

EN 61000-3-3

La documentación técnica la conserva:

Makita International Europe Ltd.

Technical department,

Michigan Drive, Tongwell,

Milton Keynes, Bucks MK15 8JD, Inglaterra

El procedimiento de evaluación de conformidad requerido por la Directiva 2000/14/CE se realizó de acuerdo con el Anexo VI.

Organismo notificado:

TÜV SÜD Industrie Service GmbH

Westendstraße 199, 80686 München, Alemania

Número de identificación: 0036

Modelo: ELM3800

Nivel de potencia sonora medido: 93,4 dB (A)

Nivel de potencia sonora garantizado: 96 dB (A)

13. 12. 2013



Tomoyasu Kato

Director

Makita Corporation

3-11-8, Sumiyoshi-cho,

Anjo, Aichi, 446-8502, JAPAN

ÍNDICE

SECÇÃO 1	SÍMBOLOS MARCADOS NO PRODUTO	48
SECÇÃO 2	REGRAS GERAIS DE SEGURANÇA	48
SECÇÃO 3	IDENTIFICAÇÃO GERAL	50
SECÇÃO 4	DADOS TÉCNICOS	50
SECÇÃO 5	MONTAGEM	50
SECÇÃO 6	REGULAÇÃO DA ALTURA DE CORTE	50
SECÇÃO 7	PRECAUÇÕES DE SEGURANÇA	51
SECÇÃO 8	INÍCIO	51
SECÇÃO 9	LÂMINA	51
SECÇÃO 10	CABOS DE EXTENSÃO	51
SECÇÃO 11	MANUTENÇÃO E CUIDADOS	52
SECÇÃO 12	RESOLUÇÃO DE PROBLEMAS	52
SECÇÃO 13	ELIMINAÇÃO ECOLÓGICA	52
SECÇÃO 14	DECLARAÇÃO DE CONFORMIDADE CE	52

Descrição geral

- | | | |
|---------------------------|-------------------------------------|-------------------------|
| 1. Pega superior | 7. Roda | 13. Pega de interruptor |
| 2. Botão de segurança | 8. Carenagem | 14. Parafuso |
| 3. Caixa de interruptores | 9. Tapa do motor | 15. Anilha |
| 4. Manípulo de bloqueio | 10. Alavanca de regulação da altura | 16. Tapa posterior |
| 5. Ficha | 11. Grampo do cabo | 17. Indicador de nível |
| 6. Colector de relva | 12. Pega inferior | |

CONHEÇA O SEU CORTADOR DE GRAMA

Leia atentamente este manual, cumprindo as instruções de segurança recomendadas antes, durante e depois de utilizar o cortador de grama. Cumprir estas simples instruções irá também manter o seu cortador de grama em bom estado. Familiarize-se com os controlos do cortador antes de tentar operá-lo, mas acima de tudo, certifique-se de que sabe como parar o cortador em caso de emergência. Guarde este manual de utilizador e a restante documentação junto com o cortador para referência futura.

1. SÍMBOLOS MARCADOS NO PRODUTO



Leia atentamente este livro de instruções antes de utilizar o cortador de grama e guarde-o num local seguro para referência futura.



Mantenha as pessoas afastadas.



Tenha cuidado com as lâminas afiadas. As lâminas continuam a rodar após o motor ser desligado.



Retire a ficha da máquina antes da manutenção ou se o cabo estiver danificado.



Mantenha o cabo flexível de alimentação afastado das lâminas de corte.



Marca CE
O produto cumpre as exigências e regulamentações definidas pela Comunidade Europeia.



Marcação WEEE
PRECAUÇÃO! As ferramentas eléctricas inutilizáveis não pertencem no lixo doméstico. Têm de ser levadas para um ponto de recolha municipal para uma eliminação ecológica em conformidade com as regulamentações locais.



Marcação do nível de ruído
O ruído da ferramenta não é superior a 96 dB.



SÍMBOLO DE ALERTA DE SEGURANÇA:
Indica cautela ou pode ser utilizado um aviso em conjunto com outros símbolos ou imagens.

ISOLAMENTO DUPLO



O cortador tem isolamento duplo.

Isto significa que todas as peças externas estão isoladas electricamente da fonte de alimentação. Isto é conseguido através da colocação de um barreira de isolamento extra entre as peças eléctricas e as peças mecânicas.

2. REGRAS GERAIS DE SEGURANÇA

A finalidade das regras de segurança é atrair a sua atenção para possíveis perigos. Os símbolos de segurança e as explicações neles, exigem a sua atenção e compreensão. Os avisos de segurança não eliminam por si só quaisquer perigos. As instruções ou avisos que fornecem não substituem as medidas de prevenção de acidentes adequadas.



AVISO: A desobediência de um aviso de segurança pode resultar em ferimentos graves para si e para outros. Cumpra sempre as precauções de segurança para reduzir o risco de incêndio, choques eléctricos e ferimentos pessoais. Guarde o manual do proprietário e consulte-o frequentemente para manter um funcionamento seguro e para instruir outros que possam utilizar esta ferramenta.



AVISO: Esta máquina produz um campo electromagnético durante o funcionamento. Este campo pode, em determinadas circunstâncias, interferir com implantes médicos activos ou passivos. Para reduzir o risco de ferimentos graves ou fatais, é aconselhável que as pessoas com implantes médicos consultem o seu médico e o fabricante do implante médico antes de utilizarem esta máquina.



AVISO: O funcionamento de qualquer ferramenta pode resultar em objectos estranhos a serem

projectados para os seus olhos, o que pode resultar em danos graves nos olhos. Antes de iniciar o funcionamento da ferramenta eléctrica, use sempre óculos de segurança ou óculos de protecção com protecções laterais e, quando necessário, protecção de rosto completa. É aconselhável utilizar uma máscara de segurança de visão ampla em vez de óculos ou óculos de protecção padrão com protecção lateral.

IMPORTANTE

LEIA ATENTAMENTE ANTES DA UTILIZAÇÃO.

GUARDE PARA REFERÊNCIA FUTURA.

1. Leia atentamente as instruções. Familiarize-se com os controlos e a utilização adequada do equipamento.
2. Nunca permita que crianças ou pessoas não familiarizadas com estas instruções utilizem o cortador de grama. As regulamentações locais podem restringir a idade do operador.
3. Nunca corte relva com pessoas, especialmente, crianças ou animais por perto.
4. Lembre-se que o operador ou o utilizador é responsável pelos acidentes ou perigos que ocorrem a outras pessoas ou à sua propriedade.
5. Durante o corte, use sempre calçado adequado e calças longas. Não utilize o equipamento descalço ou com sandálias; Evite usar roupas largas ou com fios ou gravatas.
6. Inspeccione minuciosamente a área onde vai utilizar o equipamento e retire todos os objectos que podem ser projectados pela máquina.
7. Antes de utilizar, inspeccione sempre visualmente para se certificar de que as lâminas, parafusos das lâminas e o conjunto do cortador não estão gastos ou danificados. Substitua as lâminas e parafusos gastos e danificados por conjuntos para preservar o equilíbrio. Substitua etiquetas danificadas ou ilegíveis.
8. Antes da utilização, verifique o cabo de alimentação e de extensão por sinais de danos ou desgaste. Se o cabo se danificar durante a utilização, desligue imediatamente o cabo da alimentação. **NÃO TOQUE NO CABO ANTES DE DESLIGAR A ALIMENTAÇÃO.** Não utilize o aparelho se o cabo estiver danificado ou gasto.
9. Corte a relva apenas durante o dia ou com uma boa luz artificial.
10. Evite operar o equipamento na relva molhada, quando possível.
11. Certifique-se de que tem sempre um bom apoio de pés nos declives.
12. Caminhe, nunca corra.
13. Para máquinas com rodas; corte a relva nos declives na transversal, nunca para cima e para baixo.
14. Tenha muito cuidado quando mudar de direcção nos declives.
15. Não corte a relva em declives com uma inclinação excessiva.
16. Tenha muito cuidado quando recuar ou puxar o cortador de grama na sua direcção.
17. Pare as lâminas se o cortador de grama tiver de ser inclinado para transporte quando atravessar superfícies que não relva e quando transportar o cortador de grama de e para a área a cortar.
18. Nunca opere o cortador de grama com protecções defeituosas ou sem dispositivos de segurança, por exemplo, deflectores e/ou colectores de relva, em posição.
19. Ligue o motor com cuidado de acordo com as instruções e com os pés bem afastados das lâminas.
20. Não incline o cortador de grama quando ligar o motor, excepto se o cortador de grama tiver de ser inclinado para ligar. Neste caso, não a incline mais do que necessário e levante apenas a parte afastado do operador.
21. Não ligue o motor quando se encontrar em frente ao canal de escoamento.
22. Não coloque as mãos ou os pés perto ou debaixo das peças rotativas. Mantenha-se sempre afastado da abertura de descarga.
23. Nunca desloque ou transporte um cortador de grama com o motor em funcionamento.
24. Pare o motor e desligue a ficha. Certifique-se de que todas as peças móveis pararam por completo.
 - sempre que abandona a máquina;
 - antes de eliminar bloqueios ou desentupir o canal de escoamento;
 - antes de verificar, limpar ou efectuar reparações no cortador de grama;
 - após bater num objecto estranho. Inspeccione o cortador de grama por danos e efectue reparações antes de ligar e operar novamente o cortador de grama.Se o cortador de grama começar a vibrar de forma estranha (verifique imediatamente):
 - inspeccione por danos;
 - substitua ou repare quaisquer partes danificadas;
 - inspeccione e aperte quaisquer peças soltas.
25. Desligue o cortador:
 - sempre que abandonar o cortador de grama.
26. Mantenha todas as porcas e parafusos apertados para se certificar de que o equipamento se encontra em bom estado.
27. Verifique frequentemente o colector de relva por desgaste e deterioração.
28. Por razões de segurança, substitua as peças gastas ou danificadas.
29. Não utilize o cortador de grama se os cabos estiverem danificados ou gastos.
30. Não ligue um cabo danificado à alimentação nem toque num cabo danificado antes de ser desligado da alimentação. Um cabo danificado pode resultar no contacto com peças sob tensão.
31. Não toque na lâmina antes da máquina ser desligada da alimentação e antes da lâmina parar por completo.
32. Mantenha os cabos de extensão afastados da lâmina. A lâmina pode causar danos nos cabos e resultar no contacto com peças sob tensão.
33. Para desligar a alimentação (isto é, puxar a ficha da tomada):
 - sempre que deixar a máquina sem supervisão;
 - antes de eliminar um bloqueio;

- antes de verificar, limpar ou efectuar reparações na máquina;
- após bater num objecto estranho;
- sempre que a máquina começar a vibrar de forma estranha.

34. As crianças não podem utilizar a máquina.
35. Este aparelho não se destina à utilização por pessoas com capacidades físicas, sensoriais ou mentais reduzidas ou falta de experiência e conhecimento, a menos que tenham sido supervisionadas ou formadas, relativamente à utilização do aparelho, por uma pessoa responsável pela sua segurança.
36. Se o cabo flexível externo estiver danificado, deve ser exclusivamente substituído pelo fabricante, agente de assistência ou uma pessoa igualmente qualificada de modo a evitar um perigo (mais pesado do que H05VV-F 2 x 1,0 mm²).
37. As instruções para o funcionamento seguro do aparelho, incluindo uma recomendação de que o aparelho deve ser fornecido através de um Dispositivo de Corrente Residual (RCD) com uma corrente de paragem inferior a 30 mA.
38. Tenha cuidado durante o ajuste da máquina para evitar prender dedos entre as lâminas em movimento e as peças fixas da máquina.
39. Permita sempre que a máquina arrefeça antes de a armazenar.
40. Ao efectuar manutenção nas lâminas, lembre-se de que, mesmo que a fonte de alimentação esteja desligada, as lâminas podem ser movidas.
41. Substitua as peças desgastadas ou danificadas por razões de segurança; Utilize apenas peças sobresselentes e acessórios genuínos.
42. Tenha cuidado durante o ajuste do aparelho para evitar prender dedos entre as lâminas em movimento e as peças fixas do aparelho.
43. Se o cabo de alimentação estiver danificado, tem de ser substituído pelo fabricante, pelo seu agente de serviço ou por pessoas igualmente qualificadas, de modo a evitar perigos.

3. IDENTIFICAÇÃO GERAL (Fig. 1)

4. DADOS TÉCNICOS

Modelo	ELM3800
Tensão nominal	230-240 V~
Frequência nominal	50 Hz
Potência nominal	1.400 W
Velocidade sem carga	3.450 min ⁻¹
Capacidade do colector de relva	40 L
Largura de corte	380 mm
Peso líquido	13 kg
Grau de protecção contra líquido	IP24
Regulação da altura	25-75 mm, 6 regulações

Modelo	ELM3800
Nível de pressão sonora na posição do operador	83 dB (A), K=3 dB (A)
Nível de potência sonora medida	93,4 dB (A), K=2,13 dB (A)
Nível de potência sonora garantida	96 dB (A)
Vibração	máx. 2,88 m/s ² , K=1,5 m/s ²

5. MONTAGEM

5-1 MONTE A PEGA REBATÍVEL

- Fixe as pegas inferiores no corpo da unidade sem bloquear os manipulós. (Fig. 2A/Fig. 2B/Fig. 2C)
- Ligue a pega superior e a pega inferior com parafusos, anilhas e manipulós de bloqueio. (Fig. 2D/Fig. 2E/Fig. 2F)
- Instale o grampo do cabo na posição mostrada e, de seguida, instale o cabo. (Fig. 2G/Fig. 2H)

5-2 MONTE O COLECTOR DE RELVA

- Para instalar: Levante a tampa traseira e engate o colector de relva na parte traseira do cortador. (Fig. 3A/Fig. 3B/Fig. 3C)
- Para retirar: Agarre e levante a tampa traseira, retire o colector de relva.

Existe um indicador de nível na parte superior do colector de relva que mostra se o colector está vazio ou cheio:

- Se o colector estiver cheio, o indicador colapsa; assim que isto acontecer, pare imediatamente e esvazie o colector, certifique-se de que está limpo e de que a rede é ventilada. (Fig. 3D)
- O indicador de nível enche se o colector não estiver cheio durante a deslocação. (Fig. 3E)



! IMPORTANTE:

Se a posição da abertura do indicador estiver muito suja, o indicador não irá encher, neste caso, limpe imediatamente a posição da abertura do indicador.

6. REGULAÇÃO DA ALTURA DE CORTE

Aplique pressão para fora para desengatar a alavanca da armação. Desloque a alavanca para a frente ou para trás para ajustar a altura.

A altura (da lâmina ao solo) pode ser ajustada de 25 mm (posição 1) a 75 mm (posição 6), 6 posições de altura. Todas as rodas estarão à mesma altura de corte.

(Fig. 4A/Fig. 4B)



AVISO: Efectue apenas esta regulação quando a lâmina está parada.



AVISO: Desligue o cabo eléctrico da fonte de alimentação.

7. PRECAUÇÕES DE SEGURANÇA

- a) Opere sempre com o deflector ou colector de relva na posição correcta.
 - b) Desligue sempre o motor antes de retirar o colector de relva ou regular a altura da posição de corte.
1. Antes de cortar relva, retire todos os objectos estranhos da relva que possam ser projectados pela máquina.
Durante o corte, permaneça atento por quaisquer objectos estranhos que possa não ter visto. (Fig. 5A)
 2. Nunca levante a parte traseira do cortador ao ligar o motor ou durante o funcionamento normal. (Fig. 5B)
 3. Nunca coloque as mãos ou os pés debaixo do compartimento inferior ou no canal de escoamento traseiro enquanto o motor está em funcionamento. (Fig. 5C)

8. INÍCIO

8-1 INÍCIO

Antes de ligar o cortador de grama à fonte de alimentação eléctrica, certifique-se de que a tensão de alimentação da corrente eléctrica é 230-240 V~ 50 Hz.

Antes de ligar o cortador de grama, fixe o cabo de extensão com a máquina, conforme mostrado na Fig. 6A. Ligue o motor da seguinte forma. (Fig. 6B)

- a) Prima o botão de segurança (1).
- b) E, entretanto, puxe a pega de interruptor (2) e continue a segurá-la.

Se soltar a pega de interruptor, o motor irá desligar-se.



PRECAUÇÃO: A lâmina começa a rodar assim que o motor é ligado.



AVISO: Os elementos de corte continuam a rodar após o motor ser desligado.

8-2 PARA OBTER OS MELHORES RESULTADOS AO EFECTUAR O CORTE DA RELVA

Elimine os detritos da relva. Certifique-se de que a relva está isenta de pedras, paus, cabos ou outros objectos estranhos que podem ser acidentalmente projectados pelo cortador, em qualquer direcção, e causar ferimentos pessoais graves no utilizador e outras pessoas, assim como danos na propriedade e nos objectos envolventes. Não corte relva molhada. Para um corte de relva eficaz, não corte relva molhada porque esta tende a aderir ao lado inferior da carenagem, evitando um corte de relva adequado das aparas da relva. Não corte mais do que 1/3 do comprimento da relva. O corte recomendado para o corte de relva é 1/3 do comprimento da relva. A velocidade terá de ser ajustada para que as aparas possam ser dispersas uniformemente na relva. Para um corte particularmente duro na relva espessa, pode ser necessário usar uma das velocidades mais lentas de modo a obter um corte de relva bem efectuado. Quando efectuar o corte de relva na relva longa, pode ter que cortar a relva em duas passagens, baixando a lâmina mais 1/3 do comprimento para o segundo corte e talvez

cortando num padrão diferente do padrão utilizado pela primeira vez. Sobrepor um pouco o corte em cada passagem fará com que tenha de limpar quaisquer aparas na relva. O cortador deve ser sempre utilizado à velocidade máxima para obter o melhor corte e permitir a realização de um corte de relva mais eficaz. Limpe a parte inferior da carenagem. Certifique-se de que limpa a parte inferior da carenagem de corte após cada utilização para evitar uma acumulação de relva, o que resultaria num mau "mulching". Cortar folhas. O corte de folhas também pode ser benéfico para a sua relva. Quando efectuar o corte de folhas, certifique-se de que estas estão secas e não são demasiado espessas. Não aguarde que todas as folhas caiam das árvores antes de efectuar o corte.



AVISO: Se colidir contra um objecto estranho, desligue o motor. Retire a ficha da corrente eléctrica, inspeccione minuciosamente o cortador por quaisquer danos e repare os danos antes de reiniciar e utilizar o cortador. A vibração excessiva do cortador durante o funcionamento é uma indicação de danos. A unidade deve ser inspeccionada e reparada imediatamente.

9. LÂMINA (Fig. 7)

A lâmina é feita de aço torcido. Será necessário remoldá-la frequentemente (com uma mola).

Certifique-se de que está sempre equilibrada (uma lâmina desequilibrada irá causar vibrações perigosas). Para verificar o equilíbrio, introduza uma haste redonda no orifício central e segure a lâmina na horizontal. Uma lâmina equilibrada irá permanecer na horizontal. Se a lâmina não estiver equilibrada, a extremidade pesada irá rodar para baixo. Molde novamente a extremidade pesada até a lâmina ficar equilibrada. Para remover a lâmina (1), desaperte o parafuso da lâmina (2) e substitua quaisquer peças danificadas. Aquando da montagem, certifique-se de que as extremidades de corte estão viradas no sentido de rotação do motor. O parafuso da lâmina (2) tem de ser apertado a um binário de 20 N.m.



AVISO: Para assistência, substitua a lâmina com: APENAS MAKITA 7290731.



AVISO: Desligue o cabo eléctrico da fonte de alimentação.



AVISO: Proteja as mãos utilizando luvas robustas ou um pano para agarrar as lâminas de corte ao substituir a lâmina.

10. CABOS DE EXTENSÃO

Só deve utilizar cabos de extensão para utilização exterior, trabalho normal com PVC com uma área de secção transversal superior a 1,0 mm² (mais pesado do que H05VV-F 2 x 1,0 mm²). Antes de utilizar, verifique o cabo de alimentação e de extensão por sinais de danos durante a utilização, desligue o cabo em caso de sinais de danos ou desgaste. Se o cabo se danificar durante a utilização, desligue imediatamente o cabo da

alimentação. NÃO TOQUE NO CABO ANTES DE DESLIGAR A ALIMENTAÇÃO. Não utilize o aparelho se o cabo estiver danificado ou gasto. Mantenha o cabo de extensão afastado dos elementos de corte.

 **AVISO:** Certifique-se sempre de que as aberturas de ventilações estão isentas de detritos.

11. MANUTENÇÃO E CUIDADOS

 **AVISO:** Antes de efectuar qualquer trabalho de manutenção ou limpeza, retire sempre a ficha da corrente eléctrica!

Não pulverize a unidade com água. A entrada de água pode destruir a unidade de combinação interruptor-ficha e o motor eléctrico. Limpe a unidade com um pano, vassourinha, etc.

É necessária uma inspecção por peritos, não efectue regulações sozinho, contacte a Makita centro de assistência autorizado:

- Se o cortador de grama bater num objecto.
- Se o motor parar repentinamente.
- Se a lâmina estiver deformada (não alinhe!)
- Se o veio do motor estiver deformado (não alinhe!)
- Se ocorrer um curto-circuito quando o cabo está ligado.
- Se as engrenagens estiverem danificadas.
- Se a correia trapezoidal tiver defeitos.
- Utilize apenas peças e acessórios de substituição recomendados pelo fabricante.

12. RESOLUÇÃO DE PROBLEMAS

Avaria	Ação correctiva
O motor não arranca	Verifique o cabo de ligação da corrente eléctrica. Comece na relva curta ou numa área que já tenha sido cortada. Limpe o canal de descarga/estrutura - a lâmina de corte tem de rodar livremente. Corrija a altura de corte. Verifique a escova de carvão do motor, se estiver gasta, substitua-a a HT118.
Quebras de potência do motor	Corrija a altura de corte. Limpe o canal de descarga/estrutura. Afie/substitua a lâmina de corte → centro de assistência autorizado.
O colector de relva não está cheio	Corrija a altura de corte. Deixe a relva secar. Afie/substitua a lâmina de corte → centro de assistência autorizado. Limpe a grelha no colector de relva. Limpe o canal de descarga/estrutura.
A roda motriz tracção não funciona	Ajuste o cabo flexível. Verifique a correia trapezoidal/engrenagens → centro de assistência autorizado. Verifique as rodas motrizes por danos.

 **AVISO:** Antes de efectuar qualquer trabalho de manutenção ou limpeza, retire sempre a ficha da corrente eléctrica e aguarde que o cortador pare por completo.

 **PRECAUÇÃO:** As avarias que não podem ser corrigidas com a ajuda desta tabela só podem ser rectificadas por um centro de assistência autorizado da Makita.

13. ELIMINAÇÃO ECOLÓGICA



De acordo com a directiva UE sobre equipamento eléctrico e electrónico e implementação na lei nacional, todas as ferramentas eléctricas têm de ser recolhidas separadamente e recicladas ecologicamente.

Eliminação alternativa: Se o proprietário da ferramenta eléctrica não devolver a ferramenta ao fabricante, ele é responsável pela eliminação adequada num ponto de recolha designado que prepara o dispositivo para reciclagem de acordo com as leis e regulamentos nacionais de reciclagem. Isto não inclui acessórios e ferramentas sem componentes eléctricos ou electrónicos.

14. DECLARAÇÃO DE CONFORMIDADE CE

(Apenas para países europeus)
Nós, a Makita Corporation, como fabricante responsável, declaramos que a(s) máquina(s) Makita seguinte(s):

Designação da máquina: Cortador de Grama Eléctrico
Nº/Tipo de modelo: ELM3800

Especificações: Consulte "4. Dados técnicos" são de produção em série e

Está em conformidade com as directivas europeias seguintes:

2004/108/EC, 2006/42/EC,
2000/14/EC & 2005/88/EC, 2006/95/EC

E são fabricadas de acordo com as normas e documentos padronizados seguintes

EN 60335-1, EN 60335-2-77, EN 62233,
EN 55014-1, EN 55014-2, EN 61000-3-2,
EN 61000-3-3

A documentação técnica é mantida por:

Makita International Europe Ltd.
Technical department,
Michigan Drive, Tongwell,
Milton Keynes, Bucks MK15 8JD, Inglaterra

O procedimento de avaliação da conformidade requisitado pela Directiva 2000/14/EC estava de acordo com o anexo VI.

Corpo notificado:

TÜV SÜD Industrie Service GmbH
Westendstraße 199, 80686 München, Alemanha
Número de identificação: 0036

Modelo: ELM3800

Nível de potência sonora medida: 93,4 dB (A)

Nível de potência sonora garantida: 96 dB(A)

13. 12. 2013



Tomoyasu Kato
Director

Makita Corporation
3-11-8, Sumiyoshi-cho,
Anjo, Aichi, 446-8502, JAPAN

INDHOLD

AFSNIT 1	SYMBOLER PÅ PRODUKTET	55
AFSNIT 2	GENERELLE SIKKERHEDSREGLER	55
AFSNIT 3	GENEREL IDENTIFICERING	57
AFSNIT 4	TEKNISKE DATA	57
AFSNIT 5	MONTERING	57
AFSNIT 6	JUSTERING AF KLIPPEHØJDE	57
AFSNIT 7	SIKKERHEDSFORHOLDSREGLER	57
AFSNIT 8	START	58
AFSNIT 9	KNIV	58
AFSNIT 10	FORLÆNGERLEDNINGER	58
AFSNIT 11	VEDLIGEHOJDELSE OG BEHANDLING	58
AFSNIT 12	FEJLFINDING	59
AFSNIT 13	MILJØVENLIG BORTSKAFFELSE	59
AFSNIT 14	EF-OVERENSSTEMMELSESESRKLÆRING	59

Forklaring til generel oversigt

- | | | |
|--------------------|------------------------|---------------------|
| 1. Øverste håndtag | 7. Hjul | 13. Afbryderhåndtag |
| 2. Sikkerhedsknap | 8. Klippeskjold | 14. Bolt |
| 3. Afbryderkasse | 9. Motordæksel | 15. Skive |
| 4. Låsegreb | 10. Højdejusteringsarm | 16. Bagdæksel |
| 5. Stik | 11. Kabelklemme | 17. Niveauindikator |
| 6. Græsopsamler | 12. Nederste håndtag | |

LÆR DIN PLÆNEKLIPPER AT KENDE

Læs denne brugsanvisning omhyggeligt igennem og bemærk de anbefalede sikkerhedsanvisninger før, under og efter brug af din plæneklipper. Følger du disse simple anvisninger er det også med til at bibeholde din plæneklipper i god stand. Gør dig bekendt med betjeningen af din plæneklipper inden du anvender den, og sørg især for at kende til, hvordan du stopper plæneklipperen i et nødstilfælde. Gem denne brugsanvisning og andre papirer til plæneklipperen, så de altid er til rådighed.

1. SYMBOLER PÅ PRODUKTET



Læs denne brugsanvisning omhyggeligt igennem inden brug af plæneklipperen og opbevar den på et sikkert sted, så den altid er til rådighed.



Hold andre tilstedeværende på afstand.



Pas på skarpe knive. Knivene fortsætter med at dreje rundt, efter motoren er slukket.



Tag stikket ud af maskinen inden vedligeholdelse, eller hvis ledningen er beskadiget.



Hold den fleksible strømforsyningsledning væk fra skæreknivene.



CE-mærkning
Dette produkt lever op til krav og bestemmelser udstedt af EF.



WEEE-mærkning
FORSIGTIG! Maskiner, som ikke kan anvendes længere, hører ikke til blandt husholdningsaffald. De skal afleveres på en kommunal opsamlingsplads for miljøvenlig bortskaffelse i henhold til lokale bestemmelser.



Støjniveaumærkning
Støjen fra maskinen overstiger ikke 96 dB.



SYMBOL FOR SIKKERHEDSADVARSEL:
Angiver opfordring til forsigtighed eller advarsel i forbindelse med andre symboler eller billeder.

DOBBELTISOLERET



Plæneklipperen er dobbeltisoleret.

Dette betyder, at alle eksterne dele er elektrisk isolerede fra strømforsyningen. Dette opnås ved at placere en ekstra isoleringsbarriere mellem de elektriske og mekaniske dele.

2. GENERELLE SIKKERHEDSREGLER

Formålet med sikkerhedsreglerne er at gøre dig opmærksom på eventuelle farer. Sikkerhedssymbolerne, og forklaringerne sammen med dem, kræver din fulde opmærksomhed og forståelse. Sikkerhedsadvarslerne alene eliminerer ikke alle farer. De instruktioner eller advarsler de giver, er ikke erstatninger for korrekt ulykkesforebyggelse.



ADVARSEL: Hvis sikkerhedsadvarslerne ikke overholdes, kan det medføre alvorlige skader på dig selv eller andre. Efterfølg altid sikkerhedsforholdsreglerne for at reducere risikoen for brand, elektrisk stød og personskader. Gem brugsanvisningen og konsulter den ofte for fortsat sikker anvendelse og for instruktion af andre, der eventuelt bruger denne maskine.



ADVARSEL: Denne maskine frembringer et elektromagnetisk felt under anvendelsen. Dette felt kan under visse omstændigheder interferere med aktive eller passive medicinske implantater. For at reducere risikoen for alvorlig eller livsfarlig tilskadekomst anbefaler vi, at personer med medicinske implantater konsulterer deres læge og producenten af det medicinske implantat, inden de betjener denne maskine.



ADVARSEL: Enhver anvendelse af en maskine kan medføre, at der udkastes fremmedlegemer som du kan få i øjnene, hvilket kan resultere i alvorlig beskadigelse af øjnene. Inden anvendelse af en maskine skal du altid bære beskyttelsesbriller med sidebeskyttelse eller en ansigtsskærm, hvis det er nødvendigt. Vi anbefaler en bred beskyttelsesmaske til brug over briller eller almindelige beskyttelsesbriller med sidebeskyttelse.

VIGTIGT

LÆS OMHYGGELEGT INDEN BRUG.

GEM BRUGSANVISNINGEN TIL FREMTIDIG BRUG.

1. Læs omhyggeligt instruktionerne igennem. Gør dig bekendt med betjeningen og den korrekte anvendelse af udstyret.
2. Lad aldrig børn eller personer, som ikke har kendskab til disse instruktioner, anvende plæneklipperen. Lokale bestemmelser kan sætte begrænsninger for brugerens alder.
3. Klip aldrig græs mens der er personer, især børn, eller kæledyr i nærheden.
4. Vær opmærksom på, at operatøren eller brugeren er ansvarlig for ulykker eller farlige situationer, der måtte opstå mod andre personer eller deres ejendele.
5. Bær altid robust fodtøj og lange bukser under plæneklipping. Betjen ikke maskinen med bare fødder eller åbne sandaler på. Undgå tøj som er løst, eller som har hængende snore eller bånd.
6. Gennemgå grundigt det område hvor maskinen skal anvendes, og fjern alle de genstande der kan blive kastet ud af maskinen.
7. Inden brug skal du altid se efter slid eller skader på knivene, knivboltene og knivmonteringen. Udskift slidte eller beskadigede knive og bolte sætvis for at opretholde balancen. Udskift beskadigede eller ulæselige mærkater.
8. Kontroller strømforsynings- og forlængerledningen inden brug for tegn på beskadigelse eller slid. Hvis ledningen bliver beskadiget under brug, skal ledningen straks afbrydes fra strømforsyningen. **RØR IKKE VED LEDNINGEN, FØR DEN ER BLEVET AFBRUDT FRA STRØMFORSYNINGEN.** Benyt ikke apparatet, hvis ledningen er beskadiget eller slidt.
9. Klip kun græs i dagslys eller under god kunstig belysning.
10. Undgå at anvende maskinen i vådt græs, hvor det er muligt.
11. Sørg altid for et godt fodfæste på skråninger.
12. Gå, løb aldrig.
13. Med kørende roterende maskiner skal klipningen foregå på tværs af skråninger og aldrig op og ned.
14. Vær meget forsigtig ved retningsændringer på skråninger.
15. Klip ikke græs på meget stejle skråninger.
16. Vær meget forsigtig, når du bakker eller trækker plæneklipperen ind mod dig selv.
17. Stop knivene hvis plæneklipperen skal vippes af hensyn til transport over andre overflader end græs, eller når plæneklipperen transporteres til og fra det område, hvor der skal klippes græs.
18. Benyt aldrig plæneklipperen, hvis beskyttelseskærmene er beskadiget eller uden påmonteret sikkerhedsudstyr som f.eks. deflektorer og/eller græsopsamlere.
19. Start eller tænd for motoren præcis som beskrevet i brugsanvisningen med fødderne på god afstand af knivene.
20. Vip ikke plæneklipperen, når du starter motoren, undtagen hvis plæneklipperen skal vippes for at starte. I dette tilfælde skal den ikke vippes mere end absolut nødvendigt, og løft kun den del, der vender væk fra operatøren.
21. Start ikke motoren, mens du står foran græsudkastet.
22. Stik ikke hænder eller fødder ind i nærheden af eller under roterende dele. Hold dig altid væk fra udkastningsåbningen.
23. Løft eller bær aldrig en plæneklipper, mens motoren kører.
24. Stop motoren og tag stikket ud. Sørg for, at alle de bevægelige dele er fuldstændig stoppet.
 - når du forlader maskinen:
 - inden fjernelse af forhindringer eller rensning af græsudkastet;
 - inden kontrol, rengøring eller arbejde på plæneklipperen;
 - efter du har ramt et fremmedlegeme. Kontroller plæneklipperen for skader og udfør reparationer inden start eller betjening af plæneklipperen. Hvis plæneklipperen begynder at vibrere unormalt (kontroller straks):
 - kontroller for skader;
 - udskift eller reparer beskadigede dele;
 - kontroller og efterspænd eventuelt løse dele.
25. Stop plæneklipperen:
 - når du forlader plæneklipperen.
26. Sørg for, at alle møtrikker, bolte og skruer er strammet, så maskinen altid er klar til brug.
27. Kontroller jævnlige græsopsamlere for slid eller beskadigelse.
28. Udskift slidte eller beskadigede dele af sikkerhedshensyn.
29. Brug ikke plæneklipperen, hvis ledningerne er beskadiget eller slidte.
30. Tilslut ikke en beskadiget ledning til strømforsyningen og rør ikke en beskadiget ledning, før dens forbindelse til strømforsyningen er afbrudt. En beskadiget ledning kan medføre kontakt med strømførende dele.
31. Rør ikke ved kniven før maskinens forbindelse til strømforsyningen er afbrudt, og kniven er fuldstændigt stoppet.
32. Hold forlængerledninger væk fra kniven. Kniven kan beskadige ledningerne og medføre kontakt med strømførende dele.
33. Afbryd strømforsyningen (dvs. udtag stikket fra stikkontakten):
 - inden maskinen lades uden opsyn;
 - inden du fjerner en forhindring;
 - inden kontrol, rengøring eller arbejde på maskinen;
 - efter du har ramt et fremmedlegeme;
 - når maskinen begynder at vibrere unormalt.
34. Børn må ikke anvende maskinen.
35. Dette apparat er ikke beregnet til brug af personer med reducerede fysiske, sensoriske eller mentale evner, eller personer med manglende erfaring og viden, medmindre de er under opsyn eller instrueres i brugen af apparatet af en person, der er ansvarlig for deres sikkerhed.
36. Hvis det eksterne fleksible kabel eller ledning er beskadiget, skal det/den udskiftes af producenten, hans serviceagent eller en lignende kvalificeret person

for at undgå eventuelle risici (ikke lettere end H05VV-F 2 x 1,0 mm²).

37. Instruktioner for sikker anvendelse af apparatet, inklusive en anbefaling om, at apparatet bør strømfødes via en fejlstrømsafbryder (RCD) med en udløsningsstrøm på ikke mere end 30 mA.
38. Vær forsigtig ved justering af maskinen for at forhindre at fingrene sætter sig fast mellem de roterende knive og maskinens faste dele.
39. Lad altid motoren køle af, inden den stilles væk.
40. Når knivene efterses, skal du være opmærksom på, at selvom strømkilden er slået fra, kan knivene alligevel køre rundt.
41. Udskift slidte eller beskadigede dele af sikkerhedshensyn. Brug kun originale udskiftningsdele og tilbehør.
42. Vær forsigtig ved justering af apparatet for at forhindre at fingrene sætter sig fast mellem de roterende knive og apparatets faste dele.
43. Hvis strømforsyningsledningen beskadiges, skal den udskiftes af producenten, serviceagenten eller lignende kvalificerede personer for at undgå eventuelle risici.

3. GENEREL IDENTIFICERING (Fig. 1)

4. TEKNISKE DATA

Model	ELM3800
Nominel spænding	230-240 V~
Nominel frekvens	50 Hz
Nominel effekt	1.400 W
Hastighed uden belastning	3.450 min ⁻¹
Græsopsamlerkapacitet	40 l
Skærebredde	380 mm
Nettovægt	13 kg
Beskyttelsesgrad mod væske	IP24
Højdejustering	25-75 mm, 6 justeringer

Model	ELM3800
Lydtrykniveau på operatørens position	83 dB (A), K=3 dB (A)
Målt lydeffektniveau	93,4 dB (A), K=2,13 dB (A)
Garanteret lydeffektniveau	96 dB (A)
Vibration	maks. 2,88 m/s ² , K=1,5 m/s ²

5. MONTERING

5-1 MONTERING AF FOLDEHÅNDTAGET

- A) Fastgør de nederste håndtagsstænder til maskinen med låsegrebene. (Fig. 2A/ Fig. 2B/ Fig. 2C)
- B) Tilslut det øverste håndtag til det nederste håndtag med bolte, skiver og låsegreb. (Fig. 2D/ Fig. 2E/ Fig. 2F)

- C) Monter kabelklemmen på den viste position og monter derefter kablet. (Fig. 2G/ Fig. 2H)

5-2 MONTERING AF GRÆSOPSAMLEREN

1. Påsætning: Løft bagdækslet op og hægt græsopsamleren bag på plæneklipperen. (Fig. 3A/ Fig. 3B/ Fig. 3C)
2. Aftagning: Tag fat og løft op i bagdækslet for tage græsopsamleren af.

Der er en niveauidikator oven på græsopsamleren, som viser, om opsamleren er tom eller fuld:

- Hvis opsamleren er fuld, falder indikatoren ned. Når først dette sker, skal du straks stoppe og tømme opsamleren, sikre dig at den er ren, samt at der kan trænge luft igennem dens trådned. (Fig. 3D)
- Niveauidikatorens udspiles, hvis opsamleren ikke er fuld under klipningen. (Fig. 3E)



VIGTIGT:

Hvis indikatoråbningens position er meget beskidd, pustes indikatoren ikke op. I dette tilfælde skal du straks rengøre indikatoråbningens position.

6. JUSTERING AF KLIPPEHØJDE

Tryk udad for at løsne armen fra tandstangen. Flyt armen fremad eller bagud for at justere højden.

Højden (fra kniven til jorden) kan justeres fra 25 mm (position 1) til 75 mm (position 6), 6 højdepositioner. Alle hjulene indstilles på den samme klippehøjde. (Fig. 4A/ Fig. 4B)



ADVARSEL: Foretag kun denne justering, mens kniven er stoppet.



ADVARSEL: Tag elledningen ud af stikkontakten.

7. SIKKERHEDSFORHOLDSREGLER

- a) Benyt altid maskinen med deflektoren eller græsopsamleren i den korrekte position.
- b) Stop altid motoren, inden du tager græsopsamleren af eller justerer højden på klippepositionen.
 1. Inden klipning fjernes alle de fremmedlegemer fra græsplænen, der kan blive kastet ud af maskinen. Under klipningen skal du være opmærksom på eventuelle fremmedlegemer, som du har overset. (Fig. 5A)
 2. Løft aldrig bagenden på plæneklipperen, mens du starter motoren eller under normal anvendelse. (Fig. 5B)
 3. Placer aldrig hænder eller fødder nedenunder understellet eller inde bagerst i græsudkastet, mens motoren kører. (Fig. 5C)

8. START

8-1 START

Inden du tilslutter plæneklipperen til strømforsyningen, skal du sikre dig, at spændingen i stikkontakten er 230-240 V~ 50 Hz.

Inden start af plæneklipperen fastgøres forlængerledningen på maskinen som vist på **Fig. 6A**.

Start motoren som følger. (**Fig. 6B**)

- Tryk på sikkerhedsknappen (1).
- Træk samtidigt i afbryderhåndtaget (2) og hold det fast.

Hvis du slipper afbryderhåndtaget, standser motoren.



FORSIGTIG: Kniven begynder at dreje rundt, så snart motoren er startet.



ADVARSEL: Skæreelementerne fortsætter med at dreje rundt, efter motoren er slukket.

8-2 SÅDAN OPNÅS DE BEDSTE GRÆSKLIPNINGSRISULTATER

Ryd græsplænen for affald. Sørg for at græsplænen er fri for sten, grene, ståltråd eller andre fremmedlegemer, der eventuelt ved et uheld kan blive slynget ud af plæneklipperen i en hvilken som helst retning og forvolde alvorlig personskade på operatøren og andre, såvel som skader på materiel og omkringliggende genstande. Klip ikke vådt græs. For at opnå en effektiv klipning af græsset skal du ikke klippe vådt græs, da det har tendens til at sætte sig fast i klippeskjoldet og forhindre ordentligt klipning af det afklippede græs. Klip ikke mere end 1/3 af græssets længde. Den anbefalede græsklipning er 1/3 af græssets længde. Hastigheden over jorden skal justeres, sådan at de afklippede stykker kan fordeles jævnt ind på plænen. Især ved kraftig klipning af tykt græs kan det være nødvendigt at bruge en af de laveste hastigheder for at få et rent, fint klip. Ved klipning af langt græs er du muligvis nødt til at klippe plænen af to omgange, hvor du sænker kniven med endnu en 1/3 af længden ved andet klip og eventuelt klipper græsset i et andet mønster, end det der blev anvendt første gang. En lille smule overlappning af klippet for hver gang, hjælper også med til at fjerne eventuelt spredte afklippede rester, der ligger tilbage på plænen. Plæneklipperen bør altid anvendes ved fuld gas for at få det reneste snit og give maskinen mulighed for at udføre den bedst mulige klipning. Rens undersiden af klippeskjoldet. Sørg for at rense undersiden af klippeskjoldet hver gang efter brug for at undgå en ophobning af græs, hvilket ellers forhindrer ordentligt mulching. Klipning af blade. Klipning af blade kan også være godt for din græsplæne. Ved klipning af blade skal du sørge for, at de er tørre, samt at der ikke ligger et alt for tykt lag på græsplænen. Du skal ikke vente til alle bladene er faldet af træerne, før du udfører klipning.



ADVARSEL: Hvis du støder på et fremmedlegeme, skal motoren standses. Træk stikket ud af stikkontakten og efterse plæneklipperen nøje for skader, og reparer skaderne inden du starter og anvender plæneklipperen igen. Hvis plæneklipperen vibrerer

voldsomt under anvendelse, kan det være et tegn på beskadigelse. Enheden bør straks efterses og repareres.

9. KNIV (Fig. 7)

Kniven er lavet af presset stål. Det vil jævnligt være nødvendigt omforme den (med en slibeskive). Sørg for at den altid er afbalanceret (en ubalanceret kniv forårsager farlige vibrationer). Du kan kontrollere balancen ved at indsætte en rund stang i huller i midten og understøtte kniven i vandret position. En afbalanceret kniv forbliver vandret. Hvis kniven ikke er afbalanceret, drejer den tunge ende nedad. Omform den tunge ende indtil kniven er i balance. For at fjerne kniven (1) skal du skrue knivskruen (2) ud og udskifte alle dele som er beskadiget. Når kniven monteres igen, skal du sikre dig, at de skarpe sider vender i den retning, som motoren drejer. Knivskruen (2) skal strammes med et moment på 20 Nm.



ADVARSEL: Ved udskiftning af kniven skal følgende anvendes: **KUN MAKITA 7290731**.



ADVARSEL: Tag elledningen ud af stikkontakten.



ADVARSEL: Beskyt hænderne ved at anvende tykke handsker eller en klud, når du griber om knivene under knivudskiftning.

10. FORLÆNGERLEDNINGER

Du bør kun anvende forlængerledninger til til udedørsbrug, PVC til almindeligt brug med et tværsnitsområde på ikke mindre end 1,0 mm² (ikke lettere end H05VV-F 2 x 1,0 mm²). Inden brug kontrolleres strømforsynings- og forlængerledninger for tegn på skader opstået under brug, og ledningen afbrydes ved tegn på skader eller ældning. Hvis ledningen bliver beskadiget under brug, skal ledningen straks afbrydes fra strømforsyningen. **RØR IKKE VED LEDNINGEN, FØR DEN ER BLEVET AFBRUDDT FRA STRØMFORSYNINGEN.** Benyt ikke apparatet, hvis ledningen er beskadiget eller slidt. Hold forlængerledningen væk fra skarpe genstande.



ADVARSEL: Sørg altid for, at ventilationsåbningerne holdes fri for afklippede materialer.

11. VEDLIGEHOLDELSE OG BEHANDLING



ADVARSEL: Inden udførsel af nogen form for vedligeholdelse eller rengøring, skal stikket altid tages ud af stikkontakten!

Sprøjt ikke vand på enheden. Trænger der vand ind i maskinen kan det ødelægge kontakt-stik-kombinationsenheden og den elektriske motor. Rengør enheden med en klud, børste osv.

Der behøves eftersyn fra en ekspert, så du skal ikke selv foretage nogen justeringer, men i stedet kontakte et Makita- autoriseret servicecenter:

- a) Hvis plæneklipperen støder mod en genstand.
- b) Hvis motoren pludselig stopper.
- c) Hvis kniven er bøjet (du skal ikke rette den ud!)
- d) Hvis motorakslen er bøjet (du skal ikke rette den ud!)
- e) Hvis der opstår en kortslutning, når kablet tilsluttes.
- f) Hvis gearene er beskadiget.
- g) Hvis V-remmen er defekt.
- h) Anvend kun producentens anbefalede reservedele og tilbehør.

12. FEJLFINDING

Fejl	Afhjælpning
Motoren kører ikke	Kontroller tilslutningskablet til stikkontakten. Start på kort græs eller på et sted, hvor græsset allerede er blevet klippet. Rens udkastningskanalen/-huset-den bevægelige kniv skal kunne dreje frit. Korriger klippehøjden. Kontroller motorens kulbørste, og foretag udskiftning med HT118 hvis den er færdig.
Motoreffekten falder	Korriger klippehøjden. Rens udkastningskanalen/-huset. Få plæneklipperens kniv slebet/udskiftet → autoriseret servicecenter.
Græsopsamleren fyldes ikke	Korriger klippehøjden. Lad plænen tørre først. Få plæneklipperens kniv slebet/udskiftet → autoriseret servicecenter. Rens gitteret på græsopsamleren. Rens udkastningskanalen/-huset.
Hjultrækket fungerer ikke	Juster det fleksible kabel. Kontroller V-remmen/gearene → autoriseret servicecenter. Kontroller drivhjulene for skader.



ADVARSEL: Inden udførelse af nogen form for vedligeholdelse eller rengøring, skal stikket altid tages ud af stikkontakten, og du skal vente til kniven står stille.



FORSIGTIG: Fejl, som ikke kan udbedres vha. denne tabel, kan muligvis kun udbedres af et Makita- autoriseret servicecenter.

13. MILJØVENLIG BORTSKAFFELSE



I henhold til EU-direktivet for elektriske og elektroniske produkter og dets implementering i national lovgivning skal alt elektrisk værktøj indsamles separat og genanvendes på miljøvenlig vis. Alternativ bortskaffelse: Hvis ejeren af el-værktøjet ikke returnerer

værktøjet til producenten, er han ansvarlig for korrekt bortskaffelse på en designeret opsamlingsplads, der

klargør apparatet til genbrug i henhold til nationale love og bestemmelser for genbrug.

Dette inkluderer ikke tilbehør og værktøjer uden elektriske eller elektroniske komponenter.

14. EF-OVERENSSTEMMELSESERKLÆRING

(Kun for lande i Europa)

Vi, Makita Corporation, erklærer som ansvarlig

producent af følgende Makita-maskine(r):

Maskinens betegnelse: Plæneklipper med elektrisk motor
Modelnummer/ type: ELM3800

Specifikationer: Se "4. Tekniske data" er en produktionsserie og

Overholder følgende europæiske direktiver:

2004/108/EF, 2006/42/EF,
2000/14/EF & 2005/88/EF, 2006/95/EF

Og er produceret i overensstemmelse med følgende standarder eller standardiserede dokumenter
EN 60335-1, EN 60335-2-77, EN 62233,
EN 55014-1, EN 55014-2, EN 61000-3-2,
EN 61000-3-3

Den tekniske dokumentation findes hos:

Makita International Europe Ltd.

Technical department,

Michigan Drive, Tongwell,

Milton Keynes, Bucks MK15 8JD, England

Den konformitetsvurderingsprocedure, der kræves af Direktiv 2000/14/EF, blev udført i henhold til appendiks VI.

Underrettet organ:

TÜV SÜD Industrie Service GmbH
Westendstraße 199, 80686 München, Tyskland
Identifikationsnummer: 0036

Model: ELM3800

Målt lydeffektniveau: 93,4 dB (A)

Garanteret lydeffektniveau: 96 dB (A)

13. 12. 2013

Tomoyasu Kato
Direktør

Makita Corporation

3-11-8, Sumiyoshi-cho,

Anjo, Aichi, 446-8502, JAPAN

ΠΕΡΙΕΧΟΜΕΝΑ

ΤΜΗΜΑ 1	ΣΥΜΒΟΛΑ ΠΟΥ ΕΙΝΑΙ ΤΥΠΩΜΕΝΑ ΠΑΝΩ ΣΤΟ ΠΡΟΪΟΝ.....	61
ΤΜΗΜΑ 2	ΓΕΝΙΚΟΙ ΚΑΝΟΝΕΣ ΑΣΦΑΛΕΙΑΣ.....	61
ΤΜΗΜΑ 3	ΓΕΝΙΚΗ ΑΝΑΓΝΩΡΙΣΗ.....	63
ΤΜΗΜΑ 4	ΤΕΧΝΙΚΑ ΔΕΔΟΜΕΝΑ.....	63
ΤΜΗΜΑ 5	ΣΥΝΑΡΜΟΛΟΓΗΣΗ	63
ΤΜΗΜΑ 6	ΡΥΘΜΙΣΗ ΤΟΥ ΥΨΟΥΣ ΚΟΠΗΣ.....	64
ΤΜΗΜΑ 7	ΜΕΤΡΑ ΑΣΦΑΛΕΙΑΣ	64
ΤΜΗΜΑ 8	ΞΕΚΙΝΗΜΑ.....	64
ΤΜΗΜΑ 9	ΛΑΜΑ	65
ΤΜΗΜΑ 10	ΚΑΛΩΔΙΑ ΠΡΟΕΚΤΑΣΗΣ.....	65
ΤΜΗΜΑ 11	ΣΥΝΤΗΡΗΣΗ ΚΑΙ ΦΡΟΝΤΙΔΑ	65
ΤΜΗΜΑ 12	ΕΠΙΛΥΣΗ ΠΡΟΒΛΗΜΑΤΩΝ	65
ΤΜΗΜΑ 13	ΑΠΟΡΡΙΨΗ ΦΙΛΙΚΗ ΠΡΟΣ ΤΟ ΠΕΡΙΒΑΛΛΟΝ.....	66
ΤΜΗΜΑ 14	ΕΚ – ΔΗΛΩΣΗ ΣΥΜΜΟΡΦΩΣΗΣ	66

ΕΛΛΗΝΙΚΑ (Πρωτογενείς οδηγίες)

Περιγραφή γενικής όψης

- | | | |
|-------------------------|---------------------------|---------------------|
| 1. Πάνω τμήμα χερουλιού | 7. Τροχός | 13. Λαβή διακόπτης |
| 2. Κουμπί ασφαλείας | 8. Πλατφόρμα | 14. Μπουλόνι |
| 3. Κουτί διακόπτη | 9. Κάλυμμα κινητήρα | 15. Ροδέλα |
| 4. Κουμπί ασφάλισης | 10. Μοχλός ρύθμισης ύψους | 16. Πίσω κάλυμμα |
| 5. Βύσμα | 11. Σφικτήρας καλωδίου | 17. Δείκτης στάθμης |
| 6. Συλλογέας γρασιδιού | 12. Κάτω τμήμα χερουλιού | |

ΓΝΩΡΙΣΤΕ ΤΟ ΧΛΟΟΚΟΠΤΙΚΟ ΣΑΣ

Διαβάστε προσεκτικά αυτό το εγχειρίδιο και τηρήστε προσεκτικά τις συνιστώμενες οδηγίες ασφαλείας πριν, κατά τη διάρκεια και μετά το τέλος της χρήσης του χλοοκοπτικού σας. Τηρώντας αυτές τις οδηγίες θα διατηρήσετε το χλοοκοπτικό σας σε μια καλή κατάσταση λειτουργίας. Εξοικειωθείτε με τα χειριστήρια του χλοοκοπτικού σας πριν επιχειρήσετε να το λειτουργήσετε, αλλά πάνω από όλα, να είστε σίγουροι ότι γνωρίζετε πως να σταματήσετε το χλοοκοπτικό σας σε περίπτωση έκτακτης ανάγκης. Διατηρήστε αυτό το εγχειρίδιο χρήστη και όλα τα άλλα έντυπα μαζί με το χλοοκοπτικό σας για μελλοντική αναφορά.

1. ΣΥΜΒΟΛΑ ΠΟΥ ΕΙΝΑΙ ΤΥΠΩΜΕΝΑ ΠΑΝΩ ΣΤΟ ΠΡΟΪΟΝ



Διαβάστε αυτό το βιβλίο οδηγιών προσεκτικά πριν χρησιμοποιήσετε το χλοοκοπτικό και διατηρήσετε το σε ένα ασφαλές μέρος για μελλοντική αναφορά.



Κρατήστε μακριά τους παρευρισκόμενους.



Προσέξτε τις κοφτερές λάμες. Οι λάμες συνεχίζουν να περιστρέφονται μετά την απενεργοποίηση του κινητήρα.

Αφαιρέστε το βύσμα από το μηχάνημα πριν από τις εργασίες συντήρησης ή εάν πάθει ζημιά το καλώδιο.



Κρατήστε το εύκαμπτο καλώδιο παροχής ρεύματος μακριά από τις λάμες κοπής.



CE Σήμανση
Το προϊόν ανταποκρίνεται στις απαιτήσεις και στους κανονισμούς που ορίστηκαν από την Ευρωπαϊκή Κοινότητα.



Επισήμανση WEEE (Απόβλητα Ηλεκτρικού και Ηλεκτρολογικού Εξοπλισμού)
ΠΡΟΣΟΧΗ! Τα άχρηστα ηλεκτρικά εργαλεία δεν ανήκουν στα οικιακά απορρίμματα. Πρέπει να μεταφερθούν σε ένα κοινόχρηστο σημείο συλλογής για φιλική προς το περιβάλλον απόρριψη, σύμφωνα με τους τοπικούς κανονισμούς.



Ένδειξη επιπέδου θορύβου
Ο θόρυβος του εργαλείου σας δεν είναι μεγαλύτερος των 96 dB.



ΠΡΟΕΙΔΟΠΟΙΗΤΙΚΟ ΣΥΜΒΟΛΟ ΑΣΦΑΛΕΙΑΣ: Υποδηλώνει προσοχή ή προειδοποίηση και μπορεί να χρησιμοποιηθεί σε συνδυασμό με άλλα σύμβολα ή εικόνες.

ΔΙΠΛΑ ΜΟΝΩΜΕΝΟ



Το χλοοκοπτικό σας είναι διπλά μονωμένο.

Αυτό σημαίνει ότι όλα τα εξωτερικά μέρη είναι ηλεκτρικά μονωμένα από την παροχή ρεύματος. Αυτό έχει επιτευχθεί με την τοποθέτηση μιας επιπλέον μόνωσης μεταξύ των ηλεκτρικών και μηχανικών μερών.

2. ΓΕΝΙΚΟΙ ΚΑΝΟΝΕΣ ΑΣΦΑΛΕΙΑΣ

Ο σκοπός αυτών των κανόνων ασφαλείας είναι να σας επιστήσουν την προσοχή για τους πιθανούς κινδύνους. Πρέπει να δώσετε μεγάλη προσοχή και να κατανοήσετε τα σύμβολα ασφαλείας καθώς και τις επεξηγήσεις που παρέχονται με αυτά. Οι προειδοποιήσεις ασφαλείας δεν εξαλείφουν από μόνες τους κινδύνους. Οι οδηγίες και οι προειδοποιήσεις που παρέχουν δεν αποτελούν υποκατάστατα των κατάλληλων μέτρων αποτροπής ατυχημάτων.



ΠΡΟΕΙΔΟΠΟΙΗΣΗ: Η μη συμμόρφωση με την οδηγία ασφαλείας μπορεί να προκαλέσει το σοβαρό τραυματισμό του εαυτού σας ή των άλλων. Πάντοτε να ακολουθείτε τις προφυλάξεις ασφαλείας για να ελαττωθεί ο κίνδυνος πυρκαγιάς, ηλεκτροπληξίας και προσωπικού τραυματισμού. Φυλάξτε το εγχειρίδιο ιδιοκτήτη και διαβάξτε το συχνά για τη συνεχιζόμενη ασφαλή λειτουργία και την καθοδήγηση άλλων που μπορούν να χρησιμοποιούν αυτό το εργαλείο.



ΠΡΟΕΙΔΟΠΟΙΗΣΗ: Το μηχάνημα αυτό παράγει ένα ηλεκτρομαγνητικό πεδίο κατά τη λειτουργία. Αυτό το

πεδίο μπορεί υπό ορισμένες συνθήκες να προκαλέσει παρεμβολές σε ενεργητικά ή παθητικά ιατρικά εμφυτεύματα. Για να μειωθεί ο κίνδυνος σοβαρού ή θανάσιμου τραυματισμού, συνιστούμε στα άτομα με ιατρικά εμφυτεύματα να συμβουλευούνται το γιατρό τους και τον κατασκευαστή του ιατρικού εμφυτεύματος πριν τη χρήση του μηχανήματος.



ΠΡΟΕΙΔΟΠΟΙΗΣΗ: Η λειτουργία του κάθε εργαλείου μπορεί να οδηγήσει στον εκσφενδονισμό ξένων αντικείμενων προς τα μάτια σας, ο οποίος μπορεί να οδηγήσει σε σοβαρή βλάβη στα μάτια. Πριν αρχίσετε τη λειτουργία του ηλεκτρικού εργαλείου, να φοράτε πάντα προστατευτικά γυαλιά ή γυαλιά με πλάινο προστατευτικό και ένα πλήρες προστατευτικό προσώπου όταν είναι απαραίτητο. Σας συνιστάμε να χρησιμοποιείτε μια Προσωπικά Ασφαλείας Ευρείας Όρασης πάνω από τα γυαλιά ή από τα γυαλιά με πλάινο προστατευτικό.

ΣΗΜΑΝΤΙΚΟ

ΔΙΑΒΑΣΤΕ ΠΡΟΣΕΚΤΙΚΑ ΠΡΙΝ ΑΠΟ ΤΗ ΧΡΗΣΗ.

ΚΡΑΤΗΣΤΕ ΓΙΑ ΜΕΛΛΟΝΤΙΚΗ ΑΝΑΦΟΡΑ.

1. Διαβάστε προσεκτικά τις οδηγίες. Εξοικειωθείτε με τα χειριστήρια και την σωστή χρήση του μηχανήματος.
2. Ποτέ μην επιτρέψετε την χρήση του χλοοκοπτικού από παιδιά ή από άτομα που δεν γνωρίζουν αυτές τις οδηγίες. Μπορεί να υπάρχει περιορισμός όσον αφορά την ηλικία του χρήστη από την τοπική νομοθεσία.
3. Ποτέ να μην κόβετε το γρασίδι όταν βρίσκονται κοντά άλλα άτομα, ιδιαίτερα παιδιά ή κατοικίδια ζώα.
4. Έχετε κατά νου ότι ο χρήστης ή ο χειριστής είναι υπεύθυνος για τα ατυχήματα ή τους κινδύνους που προκαλούνται στα άλλα άτομα ή στην ιδιοκτησία τους.
5. Κατά την κοπή του γρασιδιού πάντοτε να φοράτε ενισχυμένα παπούτσια και μακριά παντελόνια. Μην λειτουργείτε τη συσκευή ξυπόλυτοι ή φορώντας σανδάλια. Αποφεύγετε να φοράτε ρούχα που είναι χαλαρά ή που κρέμονται κορδόνια ή κόμπους.
6. Επιθεωρήστε σχολαστικά την περιοχή στην οποία θα χρησιμοποιηθεί η συσκευή και απομακρύνετε όλα τα αντικείμενα τα οποία μπορούν να εκσφενδονιστούν από το μηχάνημα.
7. Πριν από την χρήση, πάντοτε να κάνετε μια οπτική επιθεώρηση για να δείτε ότι δεν έχουν φθαρεί ή έχουν πάθει βλάβη οι λάμες, τα μπουλόνια των λαμών και το συγκρότημα του κόφτη. Αντικαταστήστε ταυτόχρονα όλες τις λάμες και τα μπουλόνια που έχουν υποστεί φθορά ή ζημιά για να διατηρήσετε την ζυγοστάθμιση. Αντικαταστήστε τις κατεστραμμένες ή δυσανάγνωστες ετικέτες.
8. Πριν από τη χρήση, ελέγξτε το καλώδιο παροχής και το καλώδιο προέκτασης για ύπαρξη σημαδιών βλάβης ή φθοράς. Εάν το καλώδιο καταστραφεί κατά τη χρήση, αποσυνδέστε το αμέσως από την παροχή ρεύματος. ΜΗΝ ΑΓΓΙΖΕΤΕ ΤΟ ΚΑΛΩΔΙΟ ΠΡΙΝ ΤΗΝ ΑΠΟΣΥΝΔΕΣΗ ΑΠΟ ΤΗΝ ΠΑΡΟΧΗ ΡΕΥΜΑΤΟΣ.

Μην χρησιμοποιήσετε τη συσκευή εάν το καλώδιο είναι φθαρμένο ή κατεστραμμένο.

9. Να κόβετε το γρασίδι μόνο κατά τη διάρκεια της ημέρας ή όταν υπάρχει επαρκής τεχνητός φωτισμός.
10. Όπου είναι εκριτό, αποφεύγετε να χρησιμοποιείτε την συσκευή σε υγρό γρασίδι.
11. Πάντοτε να κρατάτε καλό βηματισμό στις πλαγιές.
12. Περπατάτε, ποτέ να μην τρέχετε.
13. Με τα τροχοφόρα περιστροφικά μηχανήματα, κόβετε το γρασίδι κατά πλάτος των επικλινών εδαφών, ποτέ πάνω και κάτω.
14. Να δίνετε μεγάλη προσοχή κατά την αλλαγή διεύθυνσης σε επικλινή εδάφη.
15. Μην κόβετε γρασίδι σε εδάφη με υπερβολικά μεγάλη κλίση.
16. Δώστε μεγάλη προσοχή όταν κάνετε αναστροφή ή όταν τραβάτε το χλοοκοπτικό προς το μέρος σας.
17. Σταματήστε τις λάμες εάν το χλοοκοπτικό πρόκειται να πάρει κλίση για να μεταφερθεί πάνω από επιφάνειες στις οποίες δεν υπάρχει γρασίδι, καθώς επίσης και κατά την μετακίνηση του χλοοκοπτικού από και προς την περιοχή στην οποία θα κοπεί το γρασίδι.
18. Ποτέ να μην λειτουργείτε το χλοοκοπτικό με ελαττωματικούς προφυλακτήρες ή χωρίς να είναι τοποθετημένες οι συσκευές ασφαλείας, για παράδειγμα οι εκτροπείς και/ή οι συλλέκτες γρασιδιού.
19. Ξεκινήστε ή ενεργοποιήστε τον κινητήρα με προσοχή σύμφωνα με τις οδηγίες και με τα πόδια σας αρκετά μακριά από τις λάμες.
20. Μην δίνετε κλίση στο χλοοκοπτικό κατά την ενεργοποίηση του κινητήρα, εκτός και αν το χλοοκοπτικό πρέπει να πάρει κλίση για να ξεκινήσει. Σε αυτή την περίπτωση, μην δίνετε μεγαλύτερη κλίση από αυτή που είναι απολύτως απαραίτητη και ανυψώστε μόνο το τμήμα που βρίσκεται μακριά από το χειριστή.
21. Μην ξεκινάτε τον κινητήρα όταν στέκεστε μπροστά από το στόμιο εκφόρτισης.
22. Μην βάλτε τα χέρια σας ή τα πόδια σας κοντά ή κάτω από τα περιστρεφόμενα μέρη. Κρατηθείτε πάντοτε μακριά από τα στόμια εκφόρτισης.
23. Ποτέ να μην σηκώνετε ή μεταφέρετε το χλοοκοπτικό όταν λειτουργεί το μοτέρ.
24. Σταματήστε τον κινητήρα και αποσυνδέστε το βύσμα. Βεβαιωθείτε ότι όλα τα κινούμενα μέρη έχουν σταματήσει τελείως.
 - όποτε εγκαταλείπετε τη συσκευή:
 - πριν από τα ζεμπλοκαρίσματα ή από τον καθαρισμό του στομίου,
 - πριν από τον έλεγχο, τον καθαρισμό ή την εκτέλεση εργασίας πάνω στο χλοοκοπτικό,
 - μετά από το κτύπημα ενός ξένου αντικείμενου.Επιθεωρήστε το χλοοκοπτικό για την ύπαρξη ζημιάς και πραγματοποιήστε τις επιδιορθώσεις πριν την επανεκκίνηση και τη χρήση του.
 - Εάν το χλοοκοπτικό ξεκινάει να δονείται με μη φυσιολογικό τρόπο (επιθεωρήστε αμέσως):
 - επιθεωρήστε για ύπαρξη ζημιάς,
 - αντικαταστήστε ή επισκευάστε τυχόν εξαρτήματα που έχουν υποστεί βλάβη,
 - ελέγξτε και σφίξτε τυχόν χαλαρά εξαρτήματα.
25. Σταματήστε το χλοοκοπτικό:
 - όποτε αφήνετε μόνο του το χλοοκοπτικό.

26. Διατηρήστε όλα τα φαξιδιά, τα μπουλόνια και τις βίδες σφικτά για να εξασφαλίσετε ότι η συσκευή βρίσκεται σε ασφαλή κατάσταση λειτουργίας.
27. Ελέγχετε τακτικά το συλλογέα γρασιδιού για την ύπαρξη φθοράς ή επιδεινώσεως της λειτουργίας.
28. Για ασφάλεια αντικαθίστε τα φθαρμένα ή κατεστραμμένα εξαρτήματα.
29. Μην χρησιμοποιήσετε το χλοοκοπτικό εάν τα καλώδια είναι φθαρμένα ή κατεστραμμένα.
30. Μην συνδέσετε ένα φθαρμένο καλώδιο στην παροχή ρεύματος ή αγγίξετε το φθαρμένο καλώδιο πριν το αποσυνδέσετε από την παροχή ρεύματος. Ένα φθαρμένο καλώδιο μπορεί να προκαλέσει την επαφή με ηλεκτροφόρα μέρη.
31. Μην αγγίξετε τη λάμα πριν αποσυνδεθεί το μηχανήμα από την παροχή ρεύματος και πριν η λάμα σταματήσει εντελώς.
32. Διατηρήστε τα καλώδια προέκτασης μακριά από τη λάμα. Η λάμα μπορεί να προκαλέσει φθορά στα καλώδια και να οδηγήσει στην επαφή με ηλεκτροφόρα μέρη.
33. Αποσυνδέστε την παροχή ρεύματος (δηλ. τραβήξτε το βύσμα από την πρίζα):
 - όποτε αφήνετε την συσκευή χωρίς επίβλεψη,
 - πριν από το ξεμπλοκάρισμα,
 - πριν από τον έλεγχο, την συντήρηση ή την εκτέλεση εργασίας πάνω στο μηχανήμα,
 - μετά από το κτύπημα ενός ξένου αντικειμένου,
 - όποτε το μηχανήμα αρχίζει να πάλετε με αφύσικο τρόπο.
34. Τα παιδιά δεν επιτρέπεται να χρησιμοποιούν το μηχανήμα.
35. Αυτή η συσκευή δεν προορίζεται για χρήση από πρόσωπα που παρουσιάζουν ελαττωμένες φυσικές, αισθητήριες ή διανοητικές ικανότητες ή δεν διαθέτουν εμπειρία και γνώσεις, εκτός και αν τους παρασχεθεί εποπτεία ή οδηγίες σχετικά με τη χρήση της συσκευής από ένα πρόσωπο που είναι υπεύθυνο για την ασφάλειά τους.
36. Αν η εξωτερική εύκαμπτη ντίζα ή το καλώδιο έχει υποστεί ζημιά, πρέπει να αντικατασταθεί αποκλειστικά από τον κατασκευαστή ή τον αντιπρόσωπο συντήρησης του ή από ένα παρόμοιο ειδικευμένο άτομο προκειμένου να αποφευχθεί ο κίνδυνος (όχι ελαφρύτερο από H05VV-F 2 x 1,0 mm²).
37. Οδηγίες για την ασφαλή λειτουργία της συσκευής, συμπεριλαμβανομένης της σύστασης ότι στη συσκευή θα πρέπει να παρέχεται με ρεύμα μέσω μιας διάταξης προστασίας ρεύματος διαρροής (RCD) με ρεύμα απελευθέρωσης που δεν υπερβαίνει τα 30 mA.
38. Να είστε προσεκτικοί κατά τη ρύθμιση του μηχανήματος για να αποφυγή παγίδευσης των δακτύλων ανάμεσα στις κινούμενες λάμες και στα σταθερά τμήματα του μηχανήματος.
39. Πάντοτε να αφήνετε το μηχανήμα να κρυώσει πριν την αποθήκευση.
40. Κατά τη συντήρηση των λαμών να γνωρίζετε ότι ακόμη και αν είναι απενεργοποιημένη η πηγή ρεύματος, οι λάμες μπορούν ακόμη να κινηθούν.
41. Αντικαταστήστε τα φθαρμένα ή κατεστραμμένα μέρη για την ασφάλεια. Χρησιμοποιείτε μόνο γνήσια ανταλλακτικά και αξεσουάρ.
42. Να είστε προσεκτικοί κατά τη ρύθμιση του μηχανήματος για την αποφυγή παγίδευσης των

- δακτύλων ανάμεσα στις κινούμενες λάμες και στα σταθερά τμήματα του μηχανήματος.
43. Εάν το καλώδιο παροχής ρεύματος έχει φθαρεί, θα πρέπει να αντικατασταθεί από τον κατασκευαστή, τον αντιπρόσωπο του σέρβις ή από ένα παρόμοιο εξειδικευμένο τεχνικό ώστε να αποφευχθεί ο οποιοσδήποτε κίνδυνος.

3. ΓΕΝΙΚΗ ΑΝΑΓΝΩΡΙΣΗ (Εικ. 1)

4. ΤΕΧΝΙΚΑ ΔΕΔΟΜΕΝΑ

Μοντέλο	ELM3800
Όνομαστική τιμή τάσης	230-240 V~
Όνομαστική συχνότητα	50 Hz
Όνομαστική ισχύς	1.400 W
Ταχύτητα χωρίς φορτίο	3.450 min ⁻¹
Χωρητικότητα συλλογέα γρασιδιού	40 L
Πλάτος κοπής	380 mm
Καθαρό βάρος	13 kg
Βαθμός προστασίας έναντι σε υγρό	IP24
Ρύθμιση ύψους	25-75 mm, 6 ρύθμιση

Μοντέλο	ELM3800
Στάθμη ηχητικής πίεσης στη θέση του χειριστή	83 dB(A), K=3 dB(A)
Μετρημένο επίπεδο ηχητικής ισχύος	93,4 dB(A), K=2,13 dB(A)
Εγγυημένο επίπεδο ηχητικής ισχύος	96 dB(A)
Δόνηση	μεγ. 2,88 m/s ² , K=1,5 m/s ²

5. ΣΥΝΑΡΜΟΛΟΓΗΣΗ

5-1 ΣΥΝΑΡΜΟΛΟΓΗΣΗ ΤΟΥ ΑΝΑΔΙΠΛΟΥΜΕΝΟΥ ΧΕΡΟΥΛΙΟΥ

- A) Στερεώστε τις κάτω ράβδους οδηγησης πάνω στο κορμό της μονάδας με τα ασφαλιστικά κουμπιά. **(Εικ. 2A/Εικ. 2B/Εικ. 2C)**
- B) Συνδέστε το πάνω τμήμα του χερουλιού και το κάτω τμήμα του χερουλιού με μπουλόνια, ροδέλες και με τα κουμπιά ασφάλισης. **(Εικ. 2D/Εικ. 2E/Εικ. 2F)**
- C) Συνδέστε τον σφικκτήρα καλωδίου στη θέση που δείχνεται και στη συνέχεια συνδέστε το καλώδιο. **(Εικ. 2G/Εικ. 2H)**

5-2 ΣΥΝΑΡΜΟΛΟΓΗΣΗ ΤΟΥ ΣΥΛΛΟΓΕΑ ΓΡΑΣΙΔΙΟΥ

1. Για την τοποθέτηση: Ανυψώστε το πίσω κάλυμμα και συνδέστε το συλλογέα γρασιδιού στο πίσω μέρος του χλοοκοπτικού. **(Εικ. 3A/Εικ. 3B/Εικ. 3C)**
2. Για την αφαίρεση: Πιάστε και ανυψώστε το πίσω κάλυμμα, αφαιρέστε το συλλογέα γρασιδιού. Υπάρχει ένας δείκτης στάθμης στην κορυφή του συλλογέα γρασιδιού που δείχνει αν ο συλλογέας είναι άδειος ή γεμάτος:

- Αν ο συλλογέας είναι πλήρης ο δείκτης συμπτύσσεται. Όταν συμβεί αυτό, σταματήστε αμέσως το κόψιμο γρασιδιού και αδειάστε το συλλογέα, βεβαιωθείτε ότι είναι καθαρός και διασφαλίστε ότι αερίζεται το πλέγμα του. **(Εικ. 3D)**
- Ο δείκτης τάσης φουσκώνει αν ο συλλογέας δεν είναι πλήρης κατά το κόψιμο γρασιδιού. **(Εικ. 3E)**



ΣΗΜΑΝΤΙΚΟ:

Εάν η θέση ανοίγματος του δείκτη είναι πολύ βρώμικη, ο δείκτης δεν θα φουσκώσει. Στην περίπτωση αυτή, καθαρίστε αμέσως το σημείο του ανοίγματος του δείκτη.

6. ΡΥΘΜΙΣΗ ΤΟΥ ΥΨΟΥΣ ΚΟΠΗΣ

Ασκήστε μια πίεση προς τα έξω για να αποσυνδέσετε τον μοχλό από την οδοντωτή βάση στήριξης. Μετακινήστε τον μοχλό προς τα εμπρός ή πίσω για να ρυθμίσετε το ύψος. Το ύψος (η λάμα στο έδαφος) μπορεί να ρυθμιστεί από τα 25 mm (θέση 1) έως τα 75 mm (θέση 6), 6 θέσεις ύψους. Όλοι οι τροχοί πρέπει να βρίσκονται στο ίδιο ύψος κοπής. **(Εικ. 4A/Εικ. 4B)**



ΠΡΟΕΙΔΟΠΟΙΗΣΗ: Η ρύθμιση αυτή πρέπει να γίνεται μόνο όταν η λάμα είναι σταματημένη.



ΠΡΟΕΙΔΟΠΟΙΗΣΗ: Αποσυνδέστε το ηλεκτρικό καλώδιο από την παροχή ρεύματος.

7. ΜΕΤΡΑ ΑΣΦΑΛΕΙΑΣ

- Το μηχάνημα πρέπει να λειτουργεί πάντοτε με τον εκτροπέα ή τον συλλογέα γρασιδιού στην σωστή θέση.
- Πάντοτε να σταματάτε τον κινητήρα πριν την αφαίρεση του συλλογέα γρασιδιού ή την ρύθμιση του ύψους της θέσης κοπής.
1. Πριν από την κοπή του γρασιδιού, αφαιρέστε όλα τα ξένα αντικείμενα από το γρασίδι τα οποία μπορούν να εκσφενδονιστούν από το μηχάνημα. Κατά την κοπή γρασιδιού, να είστε σε εγρήγορση για την ύπαρξη ξένων αντικειμένων που δεν είχατε προσέξει. **(Εικ. 5A)**
2. Ποτέ να μην ανυψώνετε το πίσω μέρος του χλοοκοπτικού κατά την εκκίνηση του κινητήρα ή κατά την διάρκεια της κανονικής λειτουργίας. **(Εικ. 5B)**
3. Ποτέ να μην βάζετε τα χέρια σας ή τα πόδια σας κάτω από τον κάτω δίσκο ή μέσα στο πίσω μέρος του στομίου εκφόρτισης κατά τη διάρκεια της λειτουργίας του κινητήρα. **(Εικ. 5C)**

8. ΞΕΚΙΝΗΜΑ

8-1 ΞΕΚΙΝΗΜΑ

Πριν από την σύνδεση του χλοοκοπτικού στην παροχή ρεύματος, βεβαιωθείτε ότι η τάση του ρεύματος είναι 230-240 V~ 50 Hz.

Πριν το ξεκίνημα του χλοοκοπτικού, στερεώστε το καλώδιο επέκτασης με το μηχάνημα, όπως δείχνεται στην **Εικ. 6A**.

Ξεκινήστε το μοτέρ σύμφωνα με τα παρακάτω. **(Εικ. 6B)**

- α) Πατήστε το κουμπί ασφαλείας (1).

- β) Στο μεταξύ, τραβήξτε τη λαβή διακόπτη (2), και διατηρήστε την κρατημένη. Αν αφήσετε τη λαβή διακόπτη, το μοτέρ θα σταματήσει.



ΠΡΟΣΟΧΗ: Η λάμα αρχίζει να περιστρέφεται μόλις ξεκινήσει το μοτέρ.



ΠΡΟΕΙΔΟΠΟΙΗΣΗ: Τα στοιχεία κοπής συνεχίζουν να περιστρέφονται μετά την απενεργοποίηση του κινητήρα.

8-2 ΓΙΑ ΒΕΛΤΙΣΤΑ ΑΠΟΤΕΛΕΣΜΑΤΑ ΚΑΤΑ ΤΗΝ ΚΟΠΗ ΓΡΑΣΙΔΙΟΥ

Καθαρίστε την πρασιά από τα σκουπίδια. Βεβαιωθείτε ότι στην πρασιά δεν υπάρχουν πέτρες, ξύλα, καλώδια ή άλλα ξένα αντικείμενα τα οποία μπορούν να εκτοξευτούν προς τα έξω από το χλοοκοπτικό προς οποιαδήποτε κατεύθυνση και να προκαλέσουν σοβαρό προσωπικό τραυματισμό στο χειριστή και στα άλλα άτομα καθώς επίσης και την πρόκληση φθοράς στην περιουσία και στα τριγύρω αντικείμενα. Μην κόβετε υγρό γρασίδι. Για την αποτελεσματική κοπή γρασιδιού μην κόβετε το γρασίδι όταν είναι υγρό επειδή έχει την τάση να κολλάει στο κάτω μέρος της πλατφόρμας του μηχανήματος και με τον τρόπο αυτό αποτρέπει η κατάλληλη κοπή των κομματιών του γρασιδιού. Να κόβετε όχι περισσότερο από το 1/3 του ύψους του γρασιδιού. Το συνιστάμενο ύψος κοπής γρασιδιού είναι το 1/3 του ύψους του γρασιδιού. Η ταχύτητα του εδάφους πρέπει να προσαρμόζεται ώστε τα κομμάτια να διασπείρονται ομοιόμορφα στην πρασιά. Για μια κοπή με ιδιαίτερο βαρύ φορτίο που απαντάται στο πυκνό γρασίδι, μπορεί να είναι απαραίτητη η χρήση μιας πιο αργής ταχύτητας έτσι ώστε να έχετε μια αποτελεσματική κοπή του γρασιδιού. Όταν πρόκειται για γρασίδι που έχει μεγάλο ύψος ενδεχομένως να απαιτείται η κοπή της πρασίας σε δυο φάσεις, χαμηλώνοντας τη λάμα για άλλο 1/3 του μήκους για την δεύτερη κοπή και ίσως με διαφορετικό τρόπο από αυτόν που χρησιμοποιήθηκε στην πρώτη φορά. Η μικρή επικάλυψη της κοπής με το κάθε πέρασμα θα βοηθήσει επίσης στην αφαίρεση των οποιονδήποτε ξεχασμένων κομματιών που έμειναν στην πρασιά. Το χλοοκοπτικό θα πρέπει πάντοτε να λειτουργεί στην πλήρη ταχύτητά του για να επιτευχθεί το βέλτιστο αποτέλεσμα και για να μπορεί να εκτελέσει την πιο αποτελεσματική κοπή γρασιδιού. Καθαρίστε το κάτω μέρος της πλατφόρμας. Φροντίστε να καθαρίσετε το κάτω μέρος της πλατφόρμας κοπής του μηχανήματος μετά από κάθε χρήση για να αποφευχθεί η συσσώρευση γρασιδιού, η οποία μπορεί να αποτρέψει την κατάλληλη κοπή υπολειμμάτων. Κοπή φύλλων. Η κοπή των φύλλων μπορεί επίσης να είναι ευεργετική για την πρασιά σας. Κατά την κοπή των φύλλων, φροντίστε ώστε να είναι ξηρά και να μην είναι πολύ πυκνά πάνω στην πρασιά. Μην περιμένετε να πέσουν όλα τα φύλλα από τα δέντρα για να αρχίσετε την κοπή τους.



ΠΡΟΕΙΔΟΠΟΙΗΣΗ: Αν χτυπήσετε κάποιο ξένο αντικείμενο, σταματήστε το μοτέρ. Αποσυνδέστε το βύσμα του ρεύματος από την πρίζα, ελέγξτε καλά το χλοοκοπτικό για την ύπαρξη ζημιάς και επισκευάστε την πριν ξεκινήσετε ξανά την λειτουργία του χλοοκοπτικού. Η

υπερβολική δόνηση του χλοοκοπτικού κατά τη λειτουργία αποτελεί ένδειξη ζημιάς. Η συσκευή θα πρέπει να επιθεωρηθεί άμεσα και να επισκευαστεί.

9. ΛΑΜΑ (Εικ. 7)

Η λάμα είναι φτιαγμένη από πιεσμένο ατσάλι. Θα είναι απαραίτητο να την αναδιαμορφώνετε συχνά (με ένα τροχό για τρόχισμα). Διασφαλίστε ότι πάντοτε είναι ισορροπημένη (μια λάμα που δεν διαθέτει ισορροπία θα προκαλέσει επικίνδυνες δονήσεις). Για να ελέγξετε την ισορροπία, εισάγετε μια στρογγυλή ράβδο μέσα από την κεντρική τρύπα και στηρίξτε οριζόντια την λάμα. Η ισορροπημένη λάμα θα παραμείνει οριζόντια. Εάν η λάμα δεν είναι ισορροπημένη το βαρύ άκρο θα περιστραφεί προς τα κάτω. Αναδιαμορφώστε το βαρύ άκρο έως ότου η λάμα να αποκτήσει την ισορροπία της. Για να αφαιρέσετε τη λάμα (1), ξεβιδώστε τη βίδα της λάμας (2) και να αντικαταστήσετε όποια εξαρτήματα έχουν καταστραφεί. Κατά την επανασυναρμολόγηση, διασφαλίστε ότι τα άκρα κοπής είναι προσανατολισμένα προς την διεύθυνση περιστροφής του μοτέρ. Η βίδα της λάμας (2) πρέπει να σφίξει με ροπή 20 N.m.



ΠΡΟΕΙΔΟΠΟΙΗΣΗ: Για το σέρβις, αντικαταστήστε τη λάμα με: **ΜΑΚΙΤΑ 7290731 ΜΟΝΟ.**



ΠΡΟΕΙΔΟΠΟΙΗΣΗ: Αποσυνδέστε το ηλεκτρικό καλώδιο από την παροχή ρεύματος.



ΠΡΟΕΙΔΟΠΟΙΗΣΗ: Προστατεύστε τα χέρια σας χρησιμοποιώντας χοντρά γάντια ή κάποιο πανί για να πιάνετε τις λάμες κοπής όταν τις αντικαθιστάτε.

10. ΚΑΛΩΔΙΑ ΠΡΟΕΚΤΑΣΗΣ

Θα πρέπει να χρησιμοποιείτε καλώδια προέκτασης για χρήση σε εξωτερικούς χώρους μόνο, για συνηθισμένες εργασίες PVC με επιφάνεια διατομής όχι μικρότερη των 1,0 mm² (όχι ελαφρύτερο από H05VV-F 2 x 1,0 mm²). Πριν από τη χρήση, ελέγξτε το καλώδιο παροχής ρεύματος και το καλώδιο προέκτασης για την ύπαρξη σημαδιών φθοράς κατά την χρήση, αποσυνδέστε το καλώδιο εάν υπάρχουν σημάδια φθοράς ή παλαιότητας. Εάν το καλώδιο καταστραφεί κατά τη χρήση, αποσυνδέστε το αμέσως από την παροχή ρεύματος. **ΜΗΝ ΑΓΓΙΞΕΤΕ ΤΟ ΚΑΛΩΔΙΟ ΠΡΙΝ ΤΗΝ ΑΠΟΣΥΝΔΕΣΗ ΑΠΟ ΤΗΝ ΠΑΡΟΧΗ ΡΕΥΜΑΤΟΣ.** Μην χρησιμοποιήσετε τη συσκευή εάν το καλώδιο είναι φθαρμένο ή κατεστραμμένο. Κρατήστε το καλώδιο προέκτασης μακριά από το στοιχείο κοπής.



ΠΡΟΕΙΔΟΠΟΙΗΣΗ: Πάντοτε να διασφαρίζετε ότι οι σπές εξαιρισμού δεν είναι μπλοκαρισμένες από θραύσματα.

11. ΣΥΝΤΗΡΗΣΗ ΚΑΙ ΦΡΟΝΤΙΔΑ



ΠΡΟΕΙΔΟΠΟΙΗΣΗ: Πριν από την εκτέλεση οποιασδήποτε εργασίας συντήρησης ή καθαρισμού, πάντοτε να βγάζετε το βύσμα από την παροχή ρεύματος!

Μην ψεκάζετε τη μονάδα με νερό. Η είσοδο του νερού μπορεί να καταστρέψει την συνδυαστική μονάδα διακόπτη βύσματος και τον ηλεκτρικό κινητήρα. Καθαρίστε τη συσκευή με ένα ύφασμα, μια βούρτσα χειρός, κτλ.

Απαιτείται η επιθεώρηση από ένα ειδικό, μην κάνετε την οποιαδήποτε ρύθμιση μόνοι σας, πρέπει να επικοινωνήσετε με το

εξουσιοδοτημένο κέντρο σέρβις της Makita:

- Εάν το χλοοκοπτικό χτυπήσει ένα αντικείμενο.
- Εάν το μοτέρ σταματήσει ξαφνικά.
- Εάν η λάμα καμφθεί (μην την ευθυγραμμίσετε!)
- Εάν καμφθεί ο άξονας του κινητήρα (μην τον ευθυγραμμίσετε!)
- Εάν συμβεί βραχυκύκλωμα όταν συνδεθεί το καλώδιο.
- Εάν πάθουν ζημιά οι ταχύτητες.
- Αν ο μόνιτος σχήματος V είναι ελαττωματικός.
- Χρησιμοποιήστε μόνο τα συσπώμενα από τον κατασκευαστή ανταλλακτικά και αξεσουάρ.

12. ΕΠΙΛΥΣΗ ΠΡΟΒΛΗΜΑΤΩΝ

Σφάλμα	Επιανορθωτική ενέργεια
Το μοτέρ δεν λειτουργεί.	Ελέγξτε το καλώδιο σύνδεσης με το ηλεκτρικό ρεύμα. Ξεκινήστε από κοντό γρασιδί ή από μια περιοχή της οποίας έχει ήδη κοπτεί το γρασιδί. Καθαρίστε το κανάλι/κιβώτιο εκφόρτισης - η λάμα κοπής γρασιδιού πρέπει να περιστρέφεται ελεύθερα. Διορθώστε το ύψος κοπής. Ελέγξτε τα καρβουνάκια του μοτέρ, αν ανακαλύψετε ότι έχουν φθαρεί, παρακαλούμε αντικαταστήστε με HT118.
Μειώνεται η ισχύς του μοτέρ	Διορθώστε το ύψος κοπής. Καθαρίστε το κανάλι/κιβώτιο εκφόρτισης. Ακονίστε/αντικαταστήστε τη λάμα κοπής γρασιδιού → από ένα εξουσιοδοτημένο κέντρο σέρβις.
Ο συλλογέας γρασιδιού δεν είναι γεμάτος.	Διορθώστε το ύψος κοπής. Αφήστε το γρασιδί να ξεραθεί. Ακονίστε/αντικαταστήστε τη λάμα κοπής γρασιδιού → από ένα εξουσιοδοτημένο κέντρο σέρβις. Καθαρίστε τη γρίλια του συλλογέα γρασιδιού. Καθαρίστε το κανάλι/κιβώτιο εκφόρτισης.
Δεν λειτουργεί η μετάδοση κίνησης του τροχού.	Ρυθμίστε το εύκαμπτο καλώδιο. Ελέγξτε τον μόνιτο σχήματος V/ ταχύτητες → από ένα εξουσιοδοτημένο κέντρο σέρβις. Ελέγξτε τους τροχούς μετάδοσης κίνησης για ύπαρξη ζημιάς.

Μοντέλο: ELM3800

Μετρημένο Επίπεδο Ηχητικής Ισχύος: 93,4 dB (A)
Εγγυημένο Επίπεδο Ηχητικής Ισχύος: 96 dB (A)



ΠΡΟΕΙΔΟΠΟΙΗΣΗ: Πριν από την εκτέλεση οποιασδήποτε εργασίας συντήρησης ή καθαρισμού, πάντοτε να βγάξετε το φως από την παροχή ρεύματος και περιμένετε να σταματήσει ο κόφτης!



ΠΡΟΣΟΧΗ: Τα σφάλματα τα οποία δεν μπορούν να διορθωθούν με τη βοήθεια αυτού του πίνακα, μπορούν να διορθωθούν μόνο από ένα εξουσιοδοτημένο κέντρο σέρβις της Makita.

13. 12. 2013

Tomoyasu Kato
Διευθυντής
Makita Corporation
3-11-8, Sumiyoshi-cho,
Anjo, Aichi, 446-8502, JAPAN

13. ΑΠΟΡΡΙΨΗ ΦΙΛΙΚΗ ΠΡΟΣ ΤΟ ΠΕΡΙΒΑΛΛΟΝ



Σύμφωνα με την οδηγία της Ευρωπαϊκής Ένωσης που αφορά τις ηλεκτρικές και τις ηλεκτρονικές συσκευές και την εφαρμογή της στην εθνική νομοθεσία, όλα τα ηλεκτρικά εργαλεία πρέπει να συλλέγονται ξεχωριστά και να ανακυκλώνονται με τρόπο φιλικό προς

το περιβάλλον. Εναλλακτική απόρριψη: Εάν ο ιδιοκτήτης του ηλεκτρικού εργαλείου δεν επιστρέψει το εργαλείο στον κατασκευαστή, είναι υπεύθυνος για την ορθή διάθεση σε ένα καθορισμένο σημείο συλλογής που θα προετοιμάσει τη συσκευή για ανακύκλωση σύμφωνα με τους εθνικούς νόμους και κανονισμούς ανακύκλωσης.

Η εναλλακτική απόρριψη δεν περιλαμβάνει αξεσουάρ και εργαλεία χωρίς ηλεκτρικά ή ηλεκτρονικά εξαρτήματα.

14. ΕΚ –ΔΗΛΩΣΗ ΣΥΜΜΟΡΦΩΣΗΣ

(Για τις ευρωπαϊκές χώρες μόνο)

Η Εταιρία Makita ως υπεύθυνος κατασκευαστής, δηλώνει ότι το παρακάτω μηχάνημα(-τα) της Makita:

Ονομασία μηχανήματος: Χλοοκοπτικό με ηλεκτρικό κινητήρα

Αρ. Μοντέλου/Τύπος: ELM3800

Προδιαγραφές: Δείτε το "4.Τεχνικά Δεδομένα" αποτελούν παραγωγή σε σειρά και

Συμμορφώνεται με την ακόλουθη Ευρωπαϊκή Οδηγία:

2004/108/ΕΚ, 2006/42/ΕΚ,

2000/14/ΕΚ & 2005/88/ΕΚ, 2006/95/ΕΚ

Και κατασκευάζονται σύμφωνα με τα παρακάτω πρότυπα ή τυποποιημένα έγγραφα

EN 60335-1, EN 60335-2-77, EN 62233,

EN 55014-1, EN 55014-2, EN 61000-3-2,

EN 61000-3-3

Τα τεχνικά έγγραφα βρίσκονται στο αρχείο στην:

Makita International Europe Ltd.

Technical department,

Michigan Drive, Tongwell,

Milton Keynes, Bucks MK15 8JD, England

Η διαδικασία εκτίμησης συμμόρφωσης που απαιτείται από την Οδηγία 2000/14/ΕΚ εκτελέστηκε σύμφωνα με το Παράρτημα VI.

Κοινοποιημένος οργανισμός:

TÜV SÜD Industrie Service GmbH

Westendstraße 199, 80686 München, Germany

Αριθμός αναγνώρισης: 0036

İÇİNDEKİLER

BÖLÜM 1	ÜRÜN ÜZERİNDEKİ SİMGELER.....	68
BÖLÜM 2	GENEL GÜVENLİK KURALLARI.....	68
BÖLÜM 3	GENEL TANIM	70
BÖLÜM 4	TEKNİK BİLGİLER	70
BÖLÜM 5	MONTAJ.....	70
BÖLÜM 6	KESİM YÜKSEKLİĞİNİN AYARLANMASI.....	70
BÖLÜM 7	GÜVENLİK ÖNLEMLERİ	70
BÖLÜM 8	ÇALIŞTIRMA.....	71
BÖLÜM 9	BIÇAK.....	71
BÖLÜM 10	UZATMA KABLOLARI	71
BÖLÜM 11	BAKIM VE TEMİZLİK	72
BÖLÜM 12	SORUN GİDERME.....	72
BÖLÜM 13	ÇEVREYE UYUMLU ŞEKİLDE BERTARAFI	72
BÖLÜM 14	AT UYGUNLUK BEYANI	72

- | | | |
|----------------------|-------------------------|-----------------------|
| 1. Üst tutma kolu | 7. Tekerlek | 13. Çalıştırma kolu |
| 2. Emniyet düğmesi | 8. Gövde | 14. Cıvata |
| 3. Anahtar kutusu | 9. Motor kapağı | 15. Pul |
| 4. Kilitleme mandalı | 10. Yükseklik ayar kolu | 16. Arka kapak |
| 5. Fiş | 11. Kablo kelepçesi | 17. Seviye göstergesi |
| 6. Çim haznesi | 12. Alt tutma kolu | |

ÇİM BİÇME MAKİNEİNİZİ TANIYIN

Bu kılavuzu dikkatli bir şekilde okuyun ve çim biçme makinenizi kullanmaya başlamadan önce ve kullanım sırasında ve sonrasında önerilen güvenlik talimatlarına uyun. Bu basit talimatları uygulamanız ayrıca çim biçme makinenizi her zaman çalışır durumda tutar. Çim biçme makinenizi çalıştırmaya başlamadan önce kontroller hakkında bilgi sahibi olun, ancak her şeyden önce herhangi bir acil durumda makineyi nasıl durdurmanız gerektiğini öğrenin. Bu kullanım kılavuzunu ve makinenizle birlikte verilen diğer dokümanları daha sonra başvurmak üzere saklayın.

1. ÜRÜN ÜZERİNDEKİ SİMGELER



Çim biçme makinenizi kullanmaya başlamadan önce bu kullanım kılavuzunu dikkatlice okuyun ve daha sonra başvurmak üzere güvenli bir yerde saklayın.



Başkalarının yaklaşmasına izin vermeyin.



Keskin bıçaklar bulunduğuna dikkat edin. Motor kapatıldıktan sonra bıçaklar bir süre daha dönmeye devam eder.



Bakım çalışmasından önce veya kablo hasar görmüşse fişi makineden çıkartın.



Esnek elektrik kablosunu kesici bıçaklardan uzak tutun.



CE İşareti
Ürün, Avrupa Topluluğu tarafından belirlenen talepleri ve yönetmelikleri karşılamaktadır.



WEEE İşareti
DİKKAT! Kullanılmayan elektrikli aletler normal ev çöplüyle birlikte atılmamalıdır. Yürürlükteki yönetmeliklere uygun olarak, çevreye uyumlu bir şekilde bertaraf edilmesi için ortak bir toplama merkezine götürülmelidir.



Gürültü düzeyi işareti
Makinenizin gürültü düzeyi 96 dB'nin altındadır.



GÜVENLİK UYARISI SİMGESİ: Diğer simgeler veya şekiller ile birlikte kullanılacak dikkat veya uyarı mesajlarını belirtir.

ÇİFT YALITIMLI



Çim biçme makineniz çift yalıtımlıdır.

Bu da harici tüm parçaların elektriksel olarak güç kaynağından yalıtılmış olduğu anlamına gelir. Bu yalıtım, elektrikli ve mekanik parçalar arasına ilave bir yalıtım bariyeri yerleştirilerek gerçekleştirilir.

2. GENEL GÜVENLİK KURALLARI

Güvenlik kurallarının amacı, dikkatinizi olası tehlikelere çekmektir. Güvenlik simgelerine ve bunlarla birlikte verilen açıklamalara dikkat etmeniz ve bunları anlammanız çok önemlidir. Ancak, güvenlik uyarıları tek başlarına herhangi bir tehlikeyi ortadan kaldırmaz. İlgili talimatlar veya uyarılar uygun kaza önleme tedbirlerinin yerine geçmez.



UYARI: Bir güvenlik uyarısına uyulmaması sizin ve başkalarının ciddi şekilde yaralanmasına yol açabilir. Yangın, elektrik çarpması ve yaralanma gibi riskleri azaltmak için güvenlik önlemlerini mutlaka dikkate alın. Güvenli çalıştırmaya devam etmek ve bu makineyi kullanacak diğer kişilere öğretmek için bu kullanım kılavuzunu saklayın ve sıkça gözden geçirin.



UYARI: Bu makine, çalışma sırasında bir elektromanyetik alan meydana getirir. Bu alan bazı durumlarda aktif veya pasif tıbbi implantlara etki edebilir. Ciddi yaralanma ve ölüm tehlikesinin düşürülmesi için, tıbbi implantları olan kişilerin bu makineyi çalıştırmadan önce doktorlarına ve tıbbi implant üreticilerine danışmalarını öneririz.



UYARI: Makinenin çalıştırılması sırasında, gözlerinize yabancı maddeler sıçrayabilir ve bunlar ciddi göz yaralanmalarına neden olabilir. Makineyi çalıştırmaya başlamadan önce, mutlaka koruyucu gözlük veya kenarı muhafazalı koruyucu gözlük kullanın ve gerektiğinde tam yüz maskesi takın. Koruyucu gözlüğün veya kenarı siperli koruyucu gözlüğün üzerine Geniş Görüş Açılı Güvenlik Maskesi takmanızı tavsiye ederiz.

ÖNEMLİ

KULLANMADAN ÖNCE DİKKATLİCE OKUYUN.

DAHA SONRA BAŞVURMAK ÜZERE SAKLAYIN.

1. Talimatları dikkatlice okuyun. Kontrolleri ve makinenin güvenli kullanımı hakkında bilgi sahibi olun.
2. Çocukların veya bu talimatları bilmeyen kişilerin çim biçme makinesini kullanmasına izin vermeyin. Bazı ülkelerde kullanıcı yaşını sınırlandıran yönetmelikler yürürlükte olabilir.
3. Çim biçme makinesini kesinlikle insanların, özellikle de çocukların ve evcil hayvanların yakınında çalıştırmayın.
4. Yaralanmalar veya mal kayıplarıyla sonuçlanan kazalardan veya tehlikelerden tek başına operatörün veya kullanıcının sorumlu olacağına dikkat edin.
5. Çim biçerken daima sağlam ayakkabılar ve uzun pantolonlar giyin. Makineyi çıplak ayak veya açık sandaletler giyerken çalıştırmayın. Sallanan zincir veya kemer vb. içeren veya bol kıyafetler giymekten kaçının.
6. Makinenin kullanılacağı alanı dikkatli bir şekilde kontrol edin ve makine tarafından fırlatılabilecek nesnelere kaldırın.
7. Her kullanımdan önce mutlaka bıçakların, bıçak civatalarının ve kesici tertibatının aşınmaması ve hasarsız olduğundan emin olmak için gerekli kontrolleri gerçekleştirin. Dengeyi korumak için, aşınmış veya hasar görmüş bıçakları ve civataları değiştirin. Hasar görmüş ve okunamayan etiketleri değiştirin.
8. Kullanmaya başlamadan önce, ana elektrik ve uzatma kablolarında herhangi bir hasar veya aşınma belirtisi olup olmadığını kontrol edin. Kablonun kullanım sırasında hasar görmesi halinde, kablounun derhal güç kaynağıyla bağlantısını kesin. GÜÇ KAYNAĞI İLE BAĞLANTISINI KESMEDEN ÖNCE KABLOYA KESİNLİKLE DOKUNMAYIN. Kablosu hasar görmüş veya aşınmış makineleri kesinlikle kullanmayın.
9. Çim biçme makinesini yalnızca gün ışığında veya iyi bir aydınlatmayla çalıştırın.
10. Mümkünse, makineyi ıslak çimlerde kullanmaktan kaçının.
11. Eğimlerde mutlaka yere sağlam ve dengeli basın.
12. Makineyi yürüterek çalıştırın ve kesinlikle koşmayın.
13. Tekerlekli makineler ile eğimli arazide çim biçerken, eğime dik şekilde çalışın, kesinlikle aşağı veya yukarı yürüterek çalışmayın.
14. Eğimli arazide çalışma yönünüzü değiştirirken çok dikkatli olun.
15. Çim biçme makinesini aşırı derecede dik eğimli arazide kullanmayın.
16. Çim biçme makinesinin yönünü değiştirirken veya kendinize doğru çekerken çok dikkatli olun.
17. Çim dışındaki alanlardan geçerken çim biçme makinesinin yatırılması gerekiyorsa ve çim biçme makinesinin biçilecek alana veya biçilecek alandan taşınması sırasında bıçakları durdurun.
18. Muhafazaları hasarlı veya emniyet cihazları, örneğin deflektörleri ve/veya çim hazneleri takılı olmayan çim biçme makinelerini kesinlikle çalıştırmayın.
19. Motoru talimatlara uygun olarak dikkatli şekilde çalıştırın ve çalıştırmadan önce ayaklarınızın bıçaklardan yeterli uzaklıkta durduğundan emin olun.
20. Çim biçme makinesinin çalıştırılması için yatırılmasının gerektiği durumlar hariç, motoru çalıştırdıktan sonra çim biçme makinesini yatırmayın. Böyle bir durumda, makineyi gereğinden fazla yatırmayın ve yalnızca operatörün uzağındaki bölümünü yatırın.
21. Deşarj oluğunun önünde duruyorken, motoru çalıştırmayın.
22. Ellerinizi ve ayaklarınızı hareketli parçalardan uzak tutun. Deşarj açıklığını her zaman temiz tutun.
23. Motor çalışırken, çim biçme makinesini kesinlikle kaldırmayın veya taşımayın.
24. Motoru durdurun ve fişini prizden çekin. Tüm hareketli parçaların tamamen durduğundan emin olun.
 - makinenin başından ayrılırken:
 - tıkanıklıkları veya oluktaki birikmeyi temizlemeye başlamadan önce,
 - çim biçme makinesini kontrol etmeye, temizlemeye veya üzerinde herhangi bir işlem yapmaya başlamadan önce,
 - yabancı bir nesneye çarpıldığında. Çim biçme makinesinde hasar olup olmadığını kontrol edin ve makineyi yeniden başlatmadan ve çalıştırmadan önce gerekli onarımları yaptırın.Çim biçme makinesi anormal derecede titreşimli çalışıyorsa (derhal kontrol edin):
 - hasar kontrolü;
 - hasarlı parçaların değiştirilmesi veya onarılması;
 - gevşek parça olup olmadığını kontrol edin ve varsa sıkın.
25. Çim biçme makinesini aşağıdaki durumlarda durdurun:
 - çim biçme makinesinin yanından ayrılacağınızda,
26. Makineyi sürekli olarak güvenli ve çalışır durumda tutmak için tüm somunların, civataların ve vidaların sağlam şekilde sıkıldığından emin olun.
27. Çim haznesinde aşınma veya hasar olup olmadığını sık sık kontrol edin.
28. Güvenlik nedeniyle aşınmış veya hasarlı parçaları değiştirin.
29. Kablosu hasar görmüş veya aşınmış çim biçme makinelerini kullanmayın.
30. Hasarlı bir kabloyu güç kaynağına bağlamayın veya güç kaynağı ile bağlantısını kesmeden hasarlı kabloları dokunmayın. Hasarlı bir kablo elektrik çarpmasına yol açabilir.
31. Makine ile güç kaynağı arasındaki bağlantı kesilmeden ve bıçak tamamen durmadan kesinlikle bıçağa dokunmayın.
32. Uzatma kablolarını bıçaktan uzakta tutun. Bıçak, kablounun hasar görmesine ve neticesinde elektrik çarpmasına yol açabilir.
33. Aşağıdaki durumlarda güç beslemesini kesin (yani, fişi prizden çıkartın):
 - makinenin başından ayrılacağınızda,
 - bir tıkanıklığı temizlemeye başlamadan önce,

- makineyi kontrol etmeye, temizlemeye veya üzerinde herhangi bir işlem yapmaya başlamadan önce,
 - yabancı bir nesneye çarpıldığında ve
 - makine anormal derecede titreşimli çalıştığında.
34. Çocukların bu makineyi kullanmasına izin vermeyin.
35. Bu makine, makinenin güvenliğinden sorumlu personelin makinenin kullanımına ilişkin kontrol veya talimatları olmaksızın fiziksel, algısal veya zihinsel yetersizlikleri bulunan ve yeterli deneyime ve bilgiye sahip olmayan kişiler tarafından kullanılmamalıdır.
36. Harici esnek kablo hasar görmüşse, olası tehlikelerin önlenmesi için mutlaka üretici veya yetkili servis veya benzeri bir yetkili kişi tarafından değiştirilmelidir (H05VV-F 2 x 1,0 mm² den hafif olmamalıdır).
37. Makinenin güvenli kullanımına ilişkin talimatlara, makineyle birlikte bir Artık Akım Cihazının (RCD) kullanılması ve bu cihazın devreye girme akımının 30 mA'dan yüksek olmaması yönündeki uyarı da dahildir.
38. Makinenin ayarlanması sırasında parmaklarınızı hareketli bıçaklar ile makinenin sabit parçaları arasında sıkıştırmamaya dikkat edin.
39. Depoya kaldırmadan önce makinenin mutlaka soğumasını bekleyin.
40. Bıçaklarla ilgili servis çalışmaları gerçekleştirirken, güç beslemesi kapalı olsa dahi, bıçakların dönebileceğine dikkat edin.
41. Güvenlik nedeniyle aşınmış veya hasarlı parçaları değiştirin. Yalnızca orijinal yedek parçalar ve aksesuarlar kullanın.
42. Makinenin ayarlanması sırasında parmaklarınızı hareketli bıçaklar ile makinenin sabit parçaları arasında sıkıştırmamaya dikkat edin.
43. Besleme kablosu hasar görürse olası tehlikelerin önlenmesi için mutlaka üretici, yetkili servis veya yetkili başka bir kuruluş tarafından değiştirilmelidir.

3. GENEL TANIM (Şekil 1)

4. TEKNİK BİLGİLER

Model	ELM3800
Anma gerilimi	230-240 V~
Anma frekansı	50 Hz
Anma gücü	1.400 W
Yüksüz hız	3.450 dak ⁻¹
Çim haznesi kapasitesi	40 L
Kesme genişliği	380 mm
Net ağırlık	13 kg
Sıvılara karşı koruma sınıfı	IP24
Yükseklik ayarı	25-75 mm, 6 kademeli

Model	ELM3800
Operatör konumundaki ses basıncı seviyesi	83 dB(A), K=3 dB(A)
Ölçülen ses gücü düzeyi	93,4 dB(A), K=2,13 dB(A)
Garanti edilen ses gücü düzeyi	96 dB(A)
Titreşim	maks. 2,88 m/san ² , K=1,5 m/san ²

5. MONTAJ

5-1 KATLANIR TUTMA KOLONUN TAKILMASI

- A) Alt tutma demirlerini kilitleme mandallarını kullanarak ünite gövdesine sabitleyin. (Şekil 2A/Şekil 2B/Şekil 2C)
- B) Üst tutma kolunu ve alt tutma kolunu civatalar, pullar ve kilitleme mandallarını kullanarak takın. (Şekil 2D/Şekil 2E/Şekil 2F)
- C) Kablo kelepçesini şekilde gösterildiği konuma yerleştirin ve ardından kabloyu geçirin. (Şekil 2G/Şekil 2H)

5-2 ÇİM HAZNESİNİN TAKILMASI

1. Hazneyi takmak için: Arka kapağı kaldırın ve çim haznesini makinenin arkasına takın. (Şekil 3A/Şekil 3B/Şekil 3C)
2. Hazneyi çıkartmak için: Arka kapağı kaldırın ve çim haznesini çıkartın.

Çim haznesinin üst tarafından, haznenin boş mu, dolu mu olduğunu gösteren bir seviye göstergesi mevcuttur:

- Hazne dolu ise, gösterge söner; bu durumda çim biçme işlemi derhal durdurun, çim haznesini boşaltın ve haznenin temiz olduğundan ve boşluklarının havalandırıldığından emin olun. (Şekil 3D)
- Çim biçilirken hazne dolu değilse seviye göstergesi şişer. (Şekil 3E)



ÖNEMLİ:

Gösterge açıklığının bulunduğu konum çok kirliyse, gösterge şişmez; bu durumda, gösterge açıklığının bulunduğu konumu derhal temizleyin.

6. KESİM YÜKSEKLİĞİNİN AYARLANMASI

Kolu, yukarı doğru çekerek dışı parçadan ayırın. Yüksekliği ayarlamak için kolu ileriye veya geriye çekin. Yükseklik (bıçakla zemin arasındaki mesafe) 25 mm (konum 1) ile 75 mm (konum 6) arasında 6 yükseklik kademesinde ayarlanabilir. Tüm tekerlekler aynı kesim yüksekliğinde olacaktır. (Şekil 4A/Şekil 4B)



UYARI: Bu ayar işlemini mutlaka bıçak durduktan sonra gerçekleştirin.



UYARI: Elektrik kablosunu güç beslemesinden çıkartın.

7. GÜVENLİK ÖNLEMLERİ

- a) Her zaman deflektör veya çim haznesi doğru konuma takılı haldeyken çalışın.
- b) Çim haznesini çıkartmadan veya kesim yüksekliği konumunu ayarlamaya başlamadan önce mutlaka motoru durdurun.
1. Çim biçmeye başlamadan önce, biçilecek arazide makine tarafından fırlatılabilecek tüm yabancı maddeleri temizleyin.

- Çim biçilirken, gözden kaçırılmış olabilecek yabancı maddelere karşı dikkatli olun. (Şekil 5A)
2. Motoru çalıştırırken veya normal kullanım sırasında çim biçme makinesinin arka kısmını kesinlikle kaldırmayın. (Şekil 5B)
 3. Motor çalışırken, ellerinizi veya ayaklarınızı kesinlikle alt tabla altına veya arka deşarj oluğuna sokmayın. (Şekil 5C)

8. ÇALIŞTIRMA

8-1 ÇALIŞTIRMA

Çim biçme makinesini elektrik kaynağına bağlamadan önce, ana besleme geriliminin 230-240 V~ 50 Hz olduğundan emin olun.

Çim biçme makinesini çalıştırmadan önce, makine Şekil 6A'da gösterildiği konumdayken uzatma kablosunu takın.

Motoru aşağıya açıklandığı şekilde çalıştırın. (Şekil 6B)

- a) Emniyet düğmesine (1) basın.
- b) Bu sırada, çalıştırma kolunu (2) çekin ve makineyi çim üzerinde tutun.

Çalıştırma kolunu bıraktığınızda, motor duracaktır.

 **DİKKAT:** Bıçak, motor çalışmaya başlar başlamaz dönmeye başlar.

 **UYARI:** Motor kapatıldıktan sonra kesici parçalar bir süre daha dönmeye devam eder.

8-2 ÇİM BİÇME İŞLEMİ SIRASINDA EN İYİ SONUÇ İÇİN

Biçilecek alandaki yabancı maddeleri temizleyin. Biçilecek alanda çim biçme makinesi tarafından fırlatılabilecek ve operatörün veya diğer kişilerin ciddi şekilde yaralanmasına veya makinenin ve çevredeki eşyaların hasar görmesine neden olabilecek taş, ağaç dalları, tel vs. gibi yabancı maddeler bulunmadığından emin olun. Yaş çimde kesim yapmayın. Çim biçme işleminin etkin şekilde uygulanması için yaş çimde kesim yapmayın, aksi takdirde yaş çim, altlığın alt tarafına yapışarak, biçilen çimlerin uygun şekilde serilmesini engelleyebilir. Çimin uzunluğunun 1/3'ünden fazlasını kesmeyin. Çim biçme işlemi için önerilen kesim miktarı, çim uzunluğunun 1/3'üdür. Makinenin hareket hızı, kırılan çimler alana eşit şekilde dağıtılabilecek şekilde ayarlanmalıdır. Özellikle, yoğun çimde yapılan kesim işlemlerinde, çim biçme işleminin düzgün yapılabilmesi için en düşük devirlerden birinin kullanılması gerekebilir. Uzun çimde biçme işlemi gerçekleştirilirken, alanı iki geçişte biçebilir, ikinci kesimde bıçak uzunluğunu 1/3'ü kadar alçaltabilir ve alanı ilk kesimden farklı bir modelde biçebilirsiniz. Kesim yapılan bir önceki şeridin bir miktar üzerinden geçilmesi de yanlış serilmiş çimlerin temizlenmesine yardımcı olacaktır. Çim biçme makinesi, en iyi sonucun elde edilmesi ve çim biçme işleminin etkin şekilde yapılması için tam açıklıkta çalıştırılmalıdır. Altlığın alt kısmını temizleyin. Çimlerin birikmesini ve malç serme işleminin uygun şekilde yapılmasını engellemesini önlemek için, her kullanımdan sonra kesme altlığının alt kısmının temizlendiğinden emin olun. Yaprakların biçilmesi. Yaprakların biçilmesi de çimlerin için yararlı olabilir.

Yaprakları biçerken, yaprakların kuru olmasına ve toprakta çok kalın bir tabaka halinde bulunmamasına dikkat edin. Çim biçme işlemine başlamadan önce, ağaçlardaki tüm yaprakların dökülmesini beklemeyin.

 **UYARI:** Yabancı bir maddeye çarptığınızda, motoru durdurun. Fişi çıkartın, çim biçme makinesinde herhangi bir hasar olup olmadığını dikkatlice kontrol edin ve makineyi yeniden çalıştırmadan önce tespit edilen hasarları onarın. Çalışma sırasında makinenin aşırı titreşimli çalışması hasar olduğunun bir göstergesidir. Bu durumda, makine derhal kontrol edilmeli ve onarılmalıdır.

9. BIÇAK (Şekil 7)

Bıçak, preslenmiş çelikten imal edilmiştir. Bıçağın sık sık (bir bileme çarkıyla) bilenmesi gerekir. Her zaman dengeli olduğundan emin olun (dengesiz bir bıçak, tehlikeli titreşimlere neden olur). Bıçağın dengeli olup olmadığını kontrol etmek için, ortadaki deliğe yuvarlak bir çubuk sokun ve bıçağı yatay olarak kaldırın. Dengeli bir bıçak yatay kalacaktır. Bıçak dengesizse, ağır ucu aşağı doğru döner. Bıçak tamamen dengeye gelene kadar ağır tarafı bileyin. Bıçağı (1) çıkarmak için, bıçak vidasını (2) açın ve hasar görmüş parçaları değiştirin. Yeniden monte ederken, kesici kenarların motorun dönüş yönüne baktığından emin olun. Bıçak vidası (2) mutlaka 20 N.m'lik bir tork kuvveti uygulanarak sıkılmalıdır.

 **UYARI:** Servis için, bıçağı yalnızca şu parçalarla değiştirin: **YALNIZCA MAKITA 7290731.**

 **UYARI:** Elektrik kablosunu güç beslemesinden çıkartın.

 **UYARI:** Kesme bıçaklarını değiştirirken, bıçakları tutmak için ağır hizmet tipi eldivenler veya kalın bir bez kullanın.

10. UZATMA KABLOLARI

Yalnızca açık havada kullanıma uygun, kesic alanı 1,0 mm²'den küçük olmayan (H05VV-F 2 x 1,0 mm²'den hafif olmayan) normal hizmet tipi PVC uzatma kabloları kullanılmalıdır. Makineyi çalıştırmadan önce, ana elektrik kablosunda ve uzatma kablolarında hasar belirtisi olup olmadığını kontrol edin ve hasar veya yıpranma varsa kabloyu çıkartın. Kablonun kullanım sırasında hasar görmesi halinde, kablonun derhal güç kaynağıyla bağlantısını kesin. **GÜÇ KAYNAĞI İLE BAĞLANTISINI KESMEDEN ÖNCE KABLOYA KESİNLİKLE DOKUNMAYIN.** Kablosu hasar görmüş veya aşınmış makineleri kesinlikle kullanmayın. Uzatma kablosunu kesici parçalardan uzak tutun.

 **UYARI:** Havalandırma deliklerinin her zaman açık olduğundan emin olun.

11. BAKIM VE TEMİZLİK



UYARI: Herhangi bir bakım veya temizlik çalışmasına başlamadan önce mutlaka ana güç beslemesini kesin!

Makineyi kesinlikle su püskürtmeyin. Su girmesi anahtar-priz kombinasyonuna ve elektrikli motora zarar verebilir. Makineyi temiz bir el fırçasıyla vs. temizleyin.

Uzman kontrolü gereklidir, bu nedenle herhangi bir ayarı kendi başınıza yapmaya çalışmayın. Aşağıdaki durumlarda mutlaka bir Makita yetkili servis merkezine danışın:

- Çim biçme makinesi bir nesneye çarparsa.
- Motor aniden durursa.
- Bıçak eğilirse (düzeltmeye çalışmayın!).
- Motor mili eğilirse (düzeltmeye çalışmayın!).
- Kablo bağlandığında, kısa devre meydana gelirse.
- Dişliler hasar görürse.
- V kayışı hasar görürse.
- Yalnızca üretici tarafından önerilen yedek parçaları ve aksesuarları kullanın.

12. SORUN GİDERME

Arıza	Düzeltilici işlem
Motor çalışmıyor	Ana bağlantı kablosunu kontrol edin. Makineyi çimleri kısa bir alanda veya daha önce biçilmiş bir alanda çalıştırın. Deşarj kanalını/muhafazasını kontrol edin, çim biçme bıçağı mutlaka serbest şekilde dönmelidir. Kesme yüksekliğini düzeltin. Motorun karbon fırçasını kontrol edin; aşınmışsa, HT118 ile değiştirin.
Motor gücü düşüyor	Kesme yüksekliğini düzeltin. Deşarj kanalını/muhafazasını temizleyin. Çim bilme bıçağını biletin/değiřtirtin → yetkili servis merkezi.
Çim haznesi dolmuyor	Kesme yüksekliğini düzeltin. Çimlerin kurumasını bekleyin. Çim bilme bıçağını biletin/değiřtirtin → yetkili servis merkezi. Çim haznesindeki ızgarayı temizleyin. Deşarj kanalını/muhafazasını temizleyin.
Tekerlek tahriki çalışmıyor	Esnek kabloyu ayarlayın. V kayışı/dişlilerini → yetkili servis merkezine kontrol ettirin. Tekerlek tahrikinde hasar olup olmadığını kontrol edin.



UYARI: Herhangi bir bakım veya temizlik çalışmasına başlamadan önce, ana güç kablosunu çekin ve kesici parçalar tamamen durana kadar bekleyin.



DİKKAT: Bu tablo yardımıyla düzeltilemeyen arızalar mutlaka yalnızca Makita yetkili servis merkezi tarafından düzeltilmelidir.

13. ÇEVREYE UYUMLU ŞEKİLDE BERTARAFI



Elektrikli ve elektronik cihazlara ilişkin AB direktifi ve bu direktifin ilgili ülke kanunlarında uygulananı uyarınca, tüm elektrikli aletler mutlaka ayrı olarak toplanmalı ve çevreye uyumlu şekilde geri dönüřtürülmelidir.

Alternatif bertaraf yöntemi: Elektrikli aletin sahibi, aleti üreticiye iade etmezse, aletin uygun bir toplama merkezinde ulusal geri dönüřüm kanunları ve yönetmelikleri uyarınca geri dönüřtürülmesi için gerekli işlemleri yapmakla yükümlüdür. Bu kural aksesuarlar ve elektrikli veya elektronik parçaları olmayan aletler için geçerli değildir.

14. AT UYGUNLUK BEYANI

(Yalnızca Avrupa ülkeleri için)

Makita Corporation, sorumlu üretici firma olarak, Makita marka makine/makineler ile ilgili řu hususları beyan eder:

Makinenin Adı: Elektrikli çim biçme makinesi

Model Numarası/Tipi: ELM3800

Teknik Özellikler: Bkz. "4. Teknik Bilgiler", seri üretimdir ve

řu Avrupa Yönergelerine uygundur:

2004/108/EC, 2006/42/EC,

2000/14/EC ve 2005/88/EC, 2006/95/EC

Ve řu standartlara veya standartlaştırılmış belgelere uygun olarak üretilmiştir:

EN 60335-1, EN 60335-2-77, EN 62233,

EN 55014-1, EN 55014-2, EN 61000-3-2,

EN 61000-3-3

Teknik dokümanlar řu firma tarafından saklanmaktadır: Makita International Europe Ltd.

Technical department,

Michigan Drive, Tongwell,

Milton Keynes, Bucks MK15 8JD, İngiltere

2000/14/EC sayılı Direktif uyarınca istenen uygunluk değerlendirme prosedürü, Ek VI'ya uygundur.

Onaylayan Kurum:

TÜV SÜD Industrie Service GmbH

Westendstraße 199, 80686 München, Almanya

Tanım Numarası: 0036

Model: ELM3800

Ölçülen Ses Gücü düzeyi: 93,4 dB(A)

Garanti Edilen Ses Gücü düzeyi: 96 dB(A)

13. 12. 2013

Tomoyasu Kato

Müdür

Makita Corporation

3-11-8, Sumiyoshi-cho,

Anjo, Aichi, 446-8502, JAPAN

INNEHÅLLSFÖRTECKNING

AVSNITT 1	SYMBOLER MÄRKTA PÅ PRODUKTEN	74
AVSNITT 2	ALLMÄNNA SÄKERHETSANVISNINGAR	74
AVSNITT 3	GRÅSKLIPPARENS DELAR	76
AVSNITT 4	TEKNISK DATA	76
AVSNITT 5	MONTERING	76
AVSNITT 6	JUSTERING AV KLIPPHÖJDEN	76
AVSNITT 7	SÄKERHETSÅTGÄRDER	76
AVSNITT 8	STARTA	76
AVSNITT 9	KNIV	77
AVSNITT 10	FÖRLÄNGNINGSKABLAR	77
AVSNITT 11	UNDERHÅLL OCH SKÖTSEL	77
AVSNITT 12	FELSÖKNING	78
AVSNITT 13	MILJÖVÄNLIG AVFALLSHANTERING	78
AVSNITT 14	EU-DEKLARATION OM ÖVERENSSTÄMMELSE	78

SVENSKA (Originalanvisningar)

Förklaring till översiktstillbilderna

- | | | |
|------------------------|--------------------------|---------------------|
| 1. Handtagets övre del | 7. Hjul | 13. Kontrollhandtag |
| 2. Säkerhetsknapp | 8. Klippdäck | 14. Bult |
| 3. Kopplingsdosa | 9. Motorkåpa | 15. Bricka |
| 4. Låsraff | 10. Höjdinställningsspak | 16. Stenskydd |
| 5. Stickkontakt | 11. Kabelklämma | 17. Nivåindikator |
| 6. Gräsuppsamlare | 12. Handtagets nedre del | |

LÄR KÄNNA DIN GRÄSKLIPPARE

Läs igenom denna bruksanvisning noggrant, lägg märke till de rekommenderade säkerhetsinstruktionerna innan, under och efter användningen av din gräsklippare. Genom att följa dessa enkla instruktioner kommer du också att bevara din gräsklippare i gott skick. Bekanta dig med kontrollerna på din gräsklippare innan du använder den, men se framför allt till att du lär dig hur du stoppar gräsklipparen i ett nödläge. Behåll denna bruksanvisning och all annan information tillsammans med gräsklipparen för framtida bruk.

1. SYMBOLER MÄRKTA PÅ PRODUKTEN



Läs denna bruksanvisning noggrant innan du använder gräsklipparen och förvara den på ett säkert ställe för framtida bruk.



Håll andra personer på avstånd.



Se upp för vassa knivar. Knivar fortsätter att snurra efter det att motorn stängts av.

Dra ut maskinens stickkontakt innan du utför underhållsarbete eller om kabeln är skadad.



Håll den flexibla kabeln borta från de skärande knivarna.



CE-märkning
Denna produkt uppfyller krav och bestämmelser utformade av Europeiska Gemenskapen.



WEEE-märkning
FÖRSIKTIGHET! Obrukbara maskiner ska inte kastas med hushållsavfall. De måste kastas på en sopsorteringsstation för miljövänligt bortförskaffande i enlighet med lokala bestämmelser.



Märkning för bullernivå
Maskinbullret är inte mer än 96 dB.



SYMBOL FÖR SÄKERHETSVARNING:

Indikerar att försiktighet krävs eller varningar och kan användas tillsammans med andra symboler eller bilder.

DUBBEL ISOLERING



Gräsklipparen är dubbelisolerad.

Detta betyder att alla yttre delar är strömisolerade. Detta åstadkoms genom att en extra isolerande barriär är placerad mellan de elektriska och mekaniska delarna.

2. ALLMÄNNA SÄKERHETSANVISNINGAR

Syftet med säkerhetsregler är att uppmärksamma dig på möjliga faror. Säkerhetssymbolerna och förklaringarna till dessa kräver din fulla uppmärksamhet och förståelse. Säkerhetsvarningarna eliminerar inte någon fara av sig själv. Instruktioner eller varningar som de ger ska inte ersätta lämpliga åtgärder för att förebygga olyckor.



VARNING: Om säkerhetsvarningar inte hörsammals kan det resultera i allvarlig skada för dig eller andra. Följ alltid säkerhetsföreskrifterna för att minska risken för eldsvåda, elektrisk stöt och personskada. Spara bruksanvisningen och gå igenom den ofta för fortsatt säker användning och för att instruera andra som ska använda denna maskin.



VARNING: Maskinen bildar ett elektromagnetiskt fält omkring sig under användningen. Detta fält kan under vissa omständigheter störa aktiva eller passiva medicinska implantat. För att minska risken för livshotande skador rekommenderar vi att personer med medicinska implantat kontaktar sin läkare samt tillverkaren av det medicinska implantatet innan de använder denna maskin.



VARNING: All användning av maskiner kan leda till att främmande föremål kastas in i dina ögon, vilket kan orsaka allvarliga ögonskador. Bär alltid korgglasögon eller skyddsglasögon med sidoskydd och ett komplett ansiktsskydd, vid behov, innan du börjar arbeta med maskinen. Vi rekommenderar en säkerhetsmask som ger brett synfält för användning över glasögon eller standard skyddsglasögon med sidoskydd.

VIKTIGT

LÄS DETTA NOGGRANT FÖRE ANVÄNDNING.

BEHÅLL FÖR FRAMTIDA BRUK.

1. Läs noggrant igenom anvisningarna. Se till att bli förtrogen med manöverkontrollerna och hur utrustningen används på rätt sätt.
2. Låt aldrig gräsklipparen användas av barn eller av personer som inte känner till dessa anvisningar. Lokala bestämmelser kan ange en åldersgräns för användaren.
3. Använd aldrig gräsklipparen när personer, speciellt barn, eller djur finns i närheten.
4. Glöm inte att användaren är ansvarig för olyckor eller fara gentemot andra personer och deras egendom.
5. Bär alltid kraftiga skor och långbyxor när du klipper gräs. Använd inte gräsklipparen när du är barfota eller går i sandaler. Undvik att använda kläder som sitter löst eller som har hängande snoddar eller snören.
6. Kontrollera noggrant hela arbetsområdet och ta bort alla föremål som skulle kunna kastas ut från maskinen.
7. Utför alltid en visuell inspektion innan användningen för att kontrollera att knivar, knivbultar och knivmonteringen inte är slitna eller skadade. Ersätt samtliga utnötta eller skadade knivar och bultar i hela satser så att balansen bibehålls. Byt ut skadade eller oläsbara etiketter.
8. Innan användningen ska du kontrollera utrustningen och förlängningskabeln för tecken på skada eller slitage. Om kabeln skadas under användning ska den genast kopplas bort från elnätet. RÖR INTE KABELN FÖRRÄN DEN ÄR BORTKOPPLAD FRÅN ELNÄTET. Använd inte maskinen om kabeln är skadad eller slitna.
9. Klipp endast i dagsljus eller i god belysning.
10. Undvik om det är möjligt att använda utrustningen i vått gräs.
11. Se alltid till att ha bra fotfäste på sluttningar.
12. Gå, spring aldrig.
13. För hjulförsedda roterande maskiner, klipp tvärs över sluttande terräng, aldrig upp och ner.
14. Var särskilt försiktig vid byte av riktning i sluttande terräng.
15. Klipp inte på väldigt branta ytor.
16. Var särskilt försiktig när du vänder eller drar gräsklipparen emot dig.
17. Stoppa knivarna om gräsklipparen måste lutas för att transporteras över gräsfria ytor och när gräsklipparen transporteras till och från ytan där gräset ska klippas.
18. Använd aldrig gräsklipparen med trasiga skyddsanordningar eller utan säkerhetsutrustning som t ex stenskydd och/eller gräsuppsamlare.
19. Starta motorn försiktigt enligt instruktionerna och håll fötterna långt borta från knivarna.
20. Luta inte gräsklipparen när du startar den, förutom om gräsklipparen måste lutas vid start. I så fall ska den inte lutas mer än vad som är absolut nödvändigt och lyft endast den del som är längst bort från operatören.

21. Starta inte motorn när du står framför gräsutkastningsöppningen.
22. Placera inte händer och fötter i närheten eller under roterande delar. Stå alltid på avstånd från utkastöppningen.
23. Lyft aldrig upp eller bär gräsklipparen när motorn är igång.
24. Stoppa motorn och dra ut stickkontakten. Se till att alla rörliga delar har stannat helt:
 - när du lämnar maskinen.
 - innan du tar bort något som fastnat eller rensar gräsutkastöppningen.
 - innan gräsklipparen kontrolleras, rengörs eller något arbete utförs på den.
 - när du har kört på ett främmande föremål. Kontrollera gräsklipparen om det uppstått skador och utför reparationer innan gräsklipparen startas och används på nytt. Om gräsklipparen börjar vibrera onormalt (kontrollera omedelbart):
 - kontrollera om någon skada uppstått.
 - byt ut eller reparera alla skadade delar.
 - kontrollera om det finns lösa delar och skruva åt dem.
25. Stoppa gräsklipparen:
 - när du lämnar gräsklipparen utan uppsikt.
26. Se till att alla muttrar, bultar och skruvar är åtdragna för att alltid bibehålla utrustningen i säkert arbetsskick.
27. Kontrollera gräsuppsamlaren ofta så att den inte är slitna eller försämrade.
28. Byt ut utnötta eller skadade delar för säker användning.
29. Använd inte gräsklipparen om kablarna är skadade eller slitna.
30. Anslut aldrig en skadad kabel till elnätet eller vidrör en skadad kabel innan den är bortkopplad från elnätet. En skadad kabel kan resultera i strömförande delar.
31. Rör inte kniven innan maskinen är bortkopplad från elnätet och innan kniven har stannat helt.
32. Håll förlängningskablar borta från kniven. Kniven kan skada kablarna vilket kan leda till kontakt med strömförande delar.
33. Koppla bort från elnätet (t ex dra ut stickkontakten ur vägguttaget):
 - när maskinen lämnas utan uppsikt.
 - innan du tar bort något som fastnat.
 - innan maskinen kontrolleras, rengörs eller något arbete utförs på den.
 - om du slagit emot ett främmande föremål.
 - om gräsklipparen börjar vibrera på ett onormalt sätt.
34. Barn får inte använda maskinen.
35. Denna maskin är inte avsedd för användning av personer med nedsatt fysisk, mental eller sensorisk förmåga, eller av personer som inte har erfarenhet och kunskap om hur maskinen används, om de inte övervakas eller får instruktioner angående användning av maskinen av en person som är ansvarig för deras säkerhet.
36. Om den externa flexibla kabeln eller sladden är skadas ska den endast byta ut av tillverkaren, dess serviceombud eller motsvarande behörig fackman för att undvika risker (inte lättare än H05VV-F 2 x 1,0 mm²).

37. Instruktioner för säker hantering av apparaten, inklusive en rekommendation att strömförsörjningen till apparaten ska ske via en differentialbrytare (RCD – Residual Current Device) med bortkoppling av strömmen vid högst 30 mA.
38. Var försiktig vid justering av maskinen för att undvika att fastna med fingrarna mellan rörliga knivar och fasta maskindelar.
39. Låt alltid maskinen svalna innan du ställer undan den för förvaring.
40. Vid servicearbeten bör du vara uppmärksam på att knivarna fortfarande kan snurra även om strömkällan är avstängd.
41. Byt ut utslitna eller skadade delar för säker användning. Använd endast originalreservdelar och tillbehör.
42. Var försiktig under justering av apparaten för att undvika att fastna med fingrarna mellan rörliga knivar och fasta maskindelar.
43. Om den medföljande kabeln är skadad måste den bytas ut av tillverkaren, dess serviceombud eller motsvarande behörig fackman för att undvika fara.

3. GRÄSKLIPPARENS DELAR (Fig. 1)

4. TEKNISK DATA

Modell	ELM3800
Märkspänning	230–240 V~
Märkfrekvens	50 Hz
Märkeffekt	1 400 W
Obelastat varvtal	3 450 min ⁻¹
Gräsuppsamlarens kapacitet	40 l
Skärbredd	380 mm
Nettovikt	13 kg
Skyddsgrad mot vätska	IP24
Höjdställning	25–75 mm, 6 lägen

Modell	ELM3800
Ljudtrycksnivån vid användarens position	83 dB (A), K = 3 dB (A)
Uppmått ljudeffektnivå	93,4 dB (A), K = 2,13 dB (A)
Garanterad ljudeffektnivå	96 dB (A)
Vibration	max. 2,88 m/s ² , K = 1,5 m/s ²

5. MONTERING

5-1 MONTERA DET FÄLLBARA HANDTAGET

- A) Fäst de nedre handtagsstängerna i klippdäcket med låsrattarna. (Fig. 2A/Fig. 2B/Fig. 2C)
- B) Fäst handtagets övre och undre del med bultarna, brickorna och låsrattarna. (Fig. 2D/Fig. 2E/Fig. 2F)
- C) Fäst kabelklämman i angivet läge och sätt sedan fast kabeln. (Fig. 2G/Fig. 2H)

5-2 MONTERA GRÄSUPPSAMLAREN

1. Fastsättning: Lyft stenskyddet och haka fast gräsuppsamlaren på gräsklipparens baksida. (Fig. 3A/Fig. 3B/Fig. 3C)
 2. Borttagning: Ta tag i stenskyddet för att lyfta upp det och ta bort gräsuppsamlaren.
- Det finns en nivåindikator på ovansidan av gräsuppsamlaren som visar om uppsamlaren är tom eller full:
- Om uppsamlaren är full faller indikatorn ihop. När detta sker ska du omedelbart stoppa klippningen och tömma uppsamlaren, se till att den är ren och att dess galler inte är igensatt. (Fig. 3D)
 - Nivåindikatorn blåser upp om uppsamlaren inte är full under klippning. (Fig. 3E)



VIKTIGT:

Om indikatoröppningen är mycket igensatt, kommer den inte att blåsas upp. Rengör omedelbart indikatoröppningen.

6. JUSTERING AV KLIPPHÖJDEN

Tryck ut spaken för att frigöra den från stället. Flytta spaken framåt eller bakåt för att justera höjden. Höjden (från kniven till marken) kan justeras från 25 mm (läge 1) till 75 mm (läge 6), 6 höjdlägen. Alla hjulen placeras på samma klipp höjd. (Fig. 4A/Fig. 4B)



WARNING: Utför justeringen endast med stillastående kniv.



WARNING: Koppla bort elkabeln från elnätet.

7. SÄKERHETSÅTGÄRDER

- a) Använd alltid maskinen med stenskydd eller gräsuppsamlare i rätt position.
 - b) Stoppa alltid motorn innan gräsuppsamlaren tas bort eller vid reglering av klipp höjden.
1. Innan man börjar klippa ska man avlägsna alla främmande föremål från gräsmattan och som kan kastas ut från maskinen.
Var uppmärksam under klippningen på främmande föremål på gräsmattan, som du kan ha missat. (Fig. 5A)
 2. Lyft aldrig den bakre delen av gräsklipparen medan du startar motorn eller under klippningen. (Fig. 5B)
 3. Placera aldrig dina händer eller fötter under klippdäcket eller i den bakre gräsutkastningsöppningen medan motorn är igång. (Fig. 5C)

8. STARTA

8-1 STARTA

Kontrollera att spänningen i elnätet ligger på 230–240 V~, 50 Hz innan du ansluter gräsklipparen. Innan du startar gräsklipparen ska du ansluta förlängningskabeln med maskinen så som visas i fig. 6A.

Starta motorn på följande sätt. (Fig. 6B)

- Tryck på säkerhetsknappen (1).
- Och dra under tiden i kontrollhandtaget (2) och behåll det i det läget.

Om du släpper kontrollhandtaget stannar motorn.



FÖRSIKTIGHET: Kniven börjar rotera så fort motorn startar.



WARNING: Skärande delar fortsätter att snurra efter det att motorn stängts av.

8-2 FÖR BÄSTA RESULTAT VID KLIPPNING

Rensa gräsmattan från skräp. Kontrollera gräsmattan så att den är fri från stenar, pinnar, kablar eller andra främmande föremål som oavsiktligt kan kastas ut av gräsklipparen i olika riktningar och orsaka användaren eller andra allvarlig skada, liksom skada på egendom och omgivande föremål. Klipp inte vått gräs. För effektiv klippning ska gräset inte klippas vått därför att det tenderar att fastna på undersidan av klippdäcket vilket förhindrar korrekt klippning av gräset. Klipp inte mer än 1/3 av gräsets längd. Den rekommenderade klippningen är 1/3 av gräsets längd. Hastigheten måste justeras så att det avklippta gräset fördelas jämnt över gräsmattan. För särskilt tung klippning i tjockt gräs kan det vara nödvändigt att använda en av de långsamma hastigheterna för att få en ren och bra klippning. Vid klippning av långt gräs måste du kanske klippa gräsmattan i två omgångar och sänka kniven ytterligare 1/3 för den andra klippningen, och kanske klippa i en annan riktning än första gången. Att överlappa klippningen lite varje gång hjälper också till att städa upp spritt avklippt gräs som blivit kvar på gräsmattan. Gräsklipparen ska alltid användas med fullt gaspådrag för att få den bästa klippningen och för att låta den göra det mest effektiva klippjobbet. Rengör undersidan av klippdäcket. Se till att rengöra undersidan av klippdäcket efter varje användning för att undvika att för mycket gräs fastnar, vilket kan förhindra korrekt bioklippning. Klippning av löv. Klippning av löv kan också vara välgörande för din gräsmatta. Vid klippning av löv är det viktigt att se till att löven är torra och inte ligger i för tjockt lager på gräsmattan. Vänta inte på att alla löven ska ha trillat av träden innan du klipper.



WARNING: Stäng av motorn om du kör på ett främmande föremål. Dra ut stickkontakten och inspektera gräsklipparen noga så att det inte uppstått några skador och reparera eventuella skador innan du startar om och använder gräsklipparen. Om gräsklipparen vibrerar onormalt under användning tyder det på skada. Maskinen ska omedelbart kontrolleras och repareras.

9. KNIV (Fig. 7)

Kniven är tillverkad av pressad stålplåt. Det måste slipas den ofta (med en slipskiva).

Kontrollera att den alltid är i jämnvikt (en obalanserad kniv skapar farliga vibrationer). För in en rund stång genom mitthålet och stöd kniven horisontellt för att kontrollera

balansen. En balanserad kniv förblir horisontellt. Om kniven inte är balanserad kommer den tunga änden att rotera neråt. Slipa den tunga sidan på nytt tills kniven är balanserad. För att ta bort kniven (1) skruvar du loss knivens skruv (2) och byter ut alla skadade delar. Kontrollera vid monteringen att de skärande delarna är riktade i motorns rotationsriktning. Knivens skruv (2) måste dras åt till ett vridmoment på 20 Nm.



WARNING: Vid service, byt endast ut kniven mot: MAKITA 7290731.



WARNING: Koppla bort elkabeln från elnätet.



WARNING: Skydda händer med kraftiga handskar eller en trasa när du greppar knivbladen för att byta ut kniven.

10. FÖRLÄNGNINGSKABLAR

Du ska endast använda förlängningskablar som är avsedda för utomhusbruk, PVC normal effekt med en tvärsnittsarea på minst 1,0 mm² (inte lättare än H05VV-F 2 x 1, mm²). Kontrollera den medföljande kabeln och förlängningskabla före användningen så att de inte har skadats under tidigare användning och ta bort eventuell skadad eller sliten kabel. Om kabeln skadas under användning ska den genast kopplas bort från elnätet. RÖR INTE KABELN FÖRRÄN DEN ÄR BORTKOPPLAD FRÅN ELNÄTET. Använd inte maskinen om kabeln är skadad eller sliten. Håll förlängningskabeln borta från skärande delar.



WARNING: Försäkra dig alltid om att ventilationshålen är fria från skräp.

11. UNDERHÅLL OCH SKÖTSEL



WARNING: Innan något underhållsarbete eller rengöring utförs ska alltid stickkontakten dras ut! Spreja inte vatten på enheten. Inträngande vatten kan förstöra kombinationsenheten strömbrytare/stickkontakt och elmotorn. Rengör enheten med en duk, handborste etc.

Inspektion av en fackman krävs, utför inte några justeringar själv, du måste kontakta Makitas auktoriserade servicecenter:

- om gräsklipparen slår emot ett föremål.
- om motorn plötsligt stannar.
- om kniven är böjd (räta inte ut den!).
- om motoraxeln är böjd (räta inte ut den!).
- om en kortslutning uppstår när kabeln är ansluten.
- om växlarna är skadade.
- om kilremmen är skadad.
- Använd endast tillverkarens rekommenderade reservdelar och tillbehör.

12. FELSÖKNING

Fel	Åtgärd
Motorn startar inte	Kontrollera strömanslutningskabeln. Starta på kort gräs eller på ett område som redan har klippts. Rengör gräsutkastningskanal/hölje – den klippande kniven måste rotera fritt. Korrigera klipphöjden. Kontrollera motorns kolborstar och byt ut dem (HT118) om de är utslitna.
Motoreffekten avtar	Korrigera klipphöjden. Rengör gräsutkastningskanalen/höljet. Slipa kniven eller byt ut den → auktoriserade servicecenter.
Gräsuppsamlaren är inte fylld	Korrigera klipphöjden. Tillåt gräsmattan att torka. Slipa kniven eller byt ut den → auktoriserade servicecenter. Rengör skyddsgallret på gräsuppsamlaren. Rengör gräsutkastningskanalen/höljet.
Hjuldrivningen fungerar inte	Justera den flexibla kabeln. Kontrollera kilremmen/växlarna → auktoriserade servicecenter. Kontrollera om drivhjulen är skadade.

 **VARNING:** Dra alltid ut stickkontakten och vänta tills kniven har stannat helt innan du utför något underhålls- eller rengöringsarbete.

 **FÖRSIKTIGHET:** Fel som inte kan åtgärdas med hjälp av denna tabell ska endast korrigeras av Makitas auktoriserade servicecenter.

13. MILJÖVÄNLIG AVFALLSHANTERING



Enligt EU-direktiv för elektrisk och elektronisk utrustning och dess implementering i nationell lag, måste alla elektriska maskiner samlas in separat och återvinnas på ett miljövänligt sätt.

Alternativ avfallshantering: Om ägaren av maskinen inte lämnar tillbaka maskinen till

tillverkaren är ägaren ansvarig för korrekt avfallshantering på en utsedd sopsorteringsstation där maskinen förbereds för återvinning enligt nationella lagar och bestämmelser.

Detta inkluderar inte tillbehör och maskiner utan elektriska eller elektroniska komponenter.

14. EU-DEKLARATION OM ÖVERENSSTÄMMELSE

(Gäller endast Europa)

Vi Makita Corporation som ansvarig tillverkare deklarerar härmed att följande maskin(er) från Makita:

Maskinbeteckning: Gräsklippare med elektrisk motor

Modellnr./Typ: ELM3800

Specifikationer: Se "4. Teknisk Data" ingår i serieproduktion och

uppfyller följande europeiska direktiv:

2004/108/EG, 2006/42/EG,

2000/14/EG och 2005/88/EG, 2006/95/EG

Och är tillverkade enligt följande standarder eller standarddokument

EN 60335-1, EN 60335-2-77, EN 62233,

EN 55014-1, EN 55014-2, EN 61000-3-2,

EN 61000-3-3

Den tekniska dokumentationen förs av:

Makita International Europe Ltd.

Technical department,

Michigan Drive, Tongwell,

Milton Keynes, Bucks MK15 8JD, England

Konformitetsgodkännandet som krävs av direktiv 2000/14/EG, var i överensstämmelse med bilaga VI.

Anmält organ:

TÜV SÜD Industrie Service GmbH

Westendstraße 199, 80686 München, Germany

Identifikationsnummer: 0036

Modell: ELM3800

Uppmätt ljudeffektnivå: 93,4 dB (A)

Garanterad ljudeffektnivå: 96 dB (A)

13. 12. 2013



Tomoyasu Kato

Direktör

Makita Corporation

3-11-8, Sumiyoshi-cho,

Anjo, Aichi, 446-8502, JAPAN

INNHold

DEL 1	SYMBOLER MERKET PÅ PRODUKTET	80
DEL 2	GENERELLE SIKKERHETSREGLER	80
DEL 3	GENERELL IDENTIFIKASJON	82
DEL 4	TEKNISKE DATA.....	82
DEL 5	MONTERING	82
DEL 6	JUSTERING AV SKJÆREHØYDEN	82
DEL 7	SIKKERHETSRELATERTE FORHOLDSREGLER	82
DEL 8	STARTE.....	82
DEL 9	BLAD	83
DEL 10	SKJØTELEDNINGER	83
DEL 11	VEDLIKEHOLD OG STELL.....	83
DEL 12	FEILSØKING	84
DEL 13	MILJØVENNLIG AVFALLSBEHANDLING	84
DEL 14	EF-SAMSVARSERKLÆRING	84

- | | | |
|-------------------------|-----------------------------|-------------------|
| 1. Øvre håndtak | 7. Hjul | 13. Bryterhåndtak |
| 2. Sikkerhetstrykkknapp | 8. Deksel | 14. Bolt |
| 3. Bryterboks | 9. Motordeksel | 15. Skive |
| 4. Spærreknapp | 10. Spak for høydejustering | 16. Bakdeksel |
| 5. Støpsel | 11. Kabelklemme | 17. Nivåindikator |
| 6. Gressoppsamler | 12. Nedre håndtak | |

KJENN DIN GRESSKLIPPER

Les denne bruksanvisningen nøye, og observer de anbefalte sikkerhetsinstruksene før, under og etter bruk av gressklipperen. Ved å følge disse enkle instruksjonene vil du også kunne holde gressklipperen i god stand. Gjør deg kjent med kontrollene på gressklipperen din før du prøver å bruke den, men fremfor alt, vær sikker på at du vet hvordan du skal stoppe klipperen i en nødsituasjon. Oppbevar denne bruksanvisningen og all annen informasjon med gressklipperen for fremtidig referanse.

1. SYMBOLER MERKET PÅ PRODUKTET



Les denne bruksanvisningen nøye før du bruker gressklipperen, og oppbevar den på et trygt sted for fremtidig referanse.



Hold tilskuere unna.



Pass deg for skarpe blader. Bladene fortsetter å rotere etter at motoren er slått av.



Dra støpselet ut før det utføres vedlikehold på maskinen, eller hvis ledningen er skadet.



Hold den fleksible forsyningsledningen unna skjærebladene.



CE-merking
Produktet oppfyller kravene og bestemmelsene som er satt fram av Det europeiske fellesskapet.



WEEE-merking
FORSIKTIG! Elektriske verktøy som ikke kan brukes lenger, skal ikke kastes sammen med vanlig husholdningsavfall. De må leveres inn på et offentlig innsamlingspunkt for miljøvennlig avfallshåndtering, i henhold til lokale forskrifter.



Støynivåmerking
Støynivået på verktøyet er ikke over 96 dB.



SIKKERHETSSYMBOL: Indikerer advarsel og kan brukes sammen med andre symboler eller bilder.

DOBBELTISOLERT



Gressklipperen er dobbeltisolert.

Dette betyr at alle ytre deler er elektrisk isolert fra strømforsyningen. Dette er oppnådd ved å plassere et ekstra isoleringssjikt mellom de elektriske og mekaniske delene.

2. GENERELLE SIKKERHETSREGLER

Førålet med sikkerhetsreglene er å gjøre deg oppmerksom på mulige farer. Du må studere og forstå sikkerhetssymbolene og forklaringene av dem. Advarslene eliminerer ikke i seg selv noen fare. Anvisningene eller advarslene de gir er ingen erstatning for gode ulykkesforebyggende tiltak.



ADVARSEL: Det å ikke ta hensyn til en advarsel, kan føre til at du selv eller andre får alvorlige personskader. Du må alltid følge forholdsreglene for å redusere brannfaren, faren for elektrisk støt eller helseskade. Oppbevar denne bruksanvisningen og slå opp i den med jevne mellomrom for å sikre trygg bruk, og for å kunne instruere andre som skal bruke denne maskinen.



ADVARSEL: Denne maskinen produserer et elektromagnetisk felt under drift. I noen tilfeller kan dette feltet påvirke aktive eller passive medisinske implantater. For å redusere risikoen for alvorlig eller dødelig skade anbefaler vi at personer med medisinske implantater snakker med sin lege og produsenten av det medisinske implantatet før denne maskinen tas i bruk.



ADVARSEL: Bruken av enhver type verktøy kan føre til at man får fremmedlegemer i øynene, noe som kan gi alvorlige øyeskader. Før du begynner å bruke et elektrisk verktøy, må du alltid ta på deg vernebriller med sidevern, og om nødvendig, en heldekkende ansiktsmaske. Vi anbefaler Wide Vision Safety Mask til bruk over briller eller standard vernebriller med sidevern.

VIKTIG

LES GRUNDIG FØR BRUK.

OPPBEVAR FOR FREMTIDIG REFERANSE.

1. Les nøye gjennom bruksanvisningen. Gjør deg kjent med kontrollene, og sett deg inn i hvordan utstyret fungerer.
2. La aldri barn eller personer som ikke er kjent med denne bruksanvisningen, bruke gressklipperen. Lokale bestemmelser kan omfatte aldersgrenser for bruk av utstyret.
3. Bruk aldri gressklipperen mens uvedkommende (særlig barn og kjæledyr) er til stede.
4. Husk at operatøren eller brukeren er ansvarlig for ulykker eller faresituasjoner som kan oppstå for andre personer eller på deres eiendom.
5. Bruk alltid solid fottøy og langbukser når du bruker gressklipperen. Bruk aldri utstyret når du ikke har på deg sko eller når du bruker åpne sandaler. Unngå bruk av klær som sitter løst eller som har hengende snorer eller bånd.
6. Inspiser området hvor utstyret skal brukes grundig, og fjern alle gjenstander som kan slenges vekk av maskinen.
7. Før bruk må du alltid inspisere maskinen for å sjekke at blader, bladbolter og skjærevirket ikke er slitt eller skadet. Erstatt hele settet av slitte eller skadde blader og bolter for å opprettholde balansen. Bytt ut skadde eller uleselige etiketter.
8. Før bruk må strømledningen og skjøteledningen kontrolleres for tegn på skade og slitasje. Hvis ledningen blir skadet under bruk, må den omgående kobles fra strømmettet. **IKKE BERØR LEDNINGEN FØR STRØMFORSYNINGEN ER KOBLET FRA.** Bruk ikke enheten hvis ledningen er skadet eller er slitt.
9. Bruk gressklipperen bare i dagslys eller ved god kunstig belysning.
10. Unngå å bruke gressklipperen i vått gress, der det lar seg gjøre.
11. Pass på at du har godt fotfeste i skråninger.
12. Gå, ikke løp.
13. For roterende maskiner med hjul må du klippe på tvers av skråninger, aldri oppover og nedover.
14. Vær svært forsiktig under endring av retning i skråninger.
15. Ikke klipp altfor bratte skråninger.
16. Vær uhyre forsiktig når du skal rygge eller trekke gressklipperen mot deg.
17. Stans bladene hvis gressklipperen må skråstilles for transport når du må krysse andre bakkeunderlag enn gress og når du transporterer gressklipperen til og fra området hvor den skal brukes.
18. Du må aldri bruke gressklipperen hvis vernebeskyttelse er defekte eller sikkerhetsinnretningene, for eksempel ledeplater og/eller gressoppsamlere, ikke er på plass.
19. Start eller slå på motoren forsiktig i samsvar med instruksjonene og med føttene godt borte fra bladene.
20. Ikke skråstill gressklipperen mens du starter eller slår på motoren, med mindre gressklipperen må skråstilles

for at den skal starte. I så fall må du ikke skråstille den mer enn absolutt nødvendig og bare løfte den delen som er unna brukeren.

21. Ikke start motoren mens du står foran utløpsrennen.
22. Ikke plasser hender eller føtter nær eller under roterende deler. Hold deg hele tiden borte fra utløpsåpningen.
23. Du må aldri løfte eller bære en gressklipper mens motoren er i gang.
24. Stopp motoren, og koble fra støpselet. Påse at alle bevegelige deler har stanst helt.
 - når du forlater maskinen,
 - før du fjerner tilstopninger eller blokkeringer i rennen,
 - før du kontrollerer, rengjør eller utfører arbeid på gressklipperen,
 - etter at du har truffet et fremmedlegeme. Inspiser gressklipperen for skade, og utfør eventuelle reparasjoner før du starter og bruker gressklipperen på nytt.Hvis gressklipperen begynner å vibrere unormalt (kontroller umiddelbart):
 - inspiser for skade,
 - bytt ut eller reparerer eventuelle skadde deler,
 - kontroller og stram eventuelle løse deler.
25. Stans gressklipperen:
 - hver gang du forlater gressklipperen.
26. Hold alle muttere, bolter og skruer stramt for å sikre at utstyret er i god driftsmessig stand.
27. Sjekk gressoppsamleren ofte for slitasje eller skader.
28. Erstatt slitte og skadde deler for å øke sikkerheten.
29. Ikke bruk gressklipperen hvis ledningene er skadde eller slitte.
30. Ikke koble en skadet ledning til strømforsyningen eller berør en skadet ledning før den er koblet fra strømmettet. En skadet ledning kan føre til kontakt med spenningsførende deler.
31. Ikke berør bladet før maskinen er koblet fra strømmettet og bladet har stoppet fullstendig.
32. Hold skjøteledninger borte fra bladet. Bladet kan forårsake skade på ledninger og føre til kontakt med spenningsførende deler.
33. Koble fra strømforsyningen (dvs. trekke ut støpselet fra stikkkontakten):
 - når du lar maskinen være uten tilsyn,
 - før du fjerner ting som har satt seg fast,
 - før du kontrollerer, renser eller utfører arbeid på maskinen,
 - etter at du har slått borti et fremmedlegeme,
 - når maskinen begynner å vibrere unormalt kraftig.
34. Barn skal ikke bruke maskinen.
35. Denne enheten skal ikke brukes av personer med reduserte fysiske evner, sanseevner eller mentale evner, eller som mangler erfaring og kunnskap, med mindre de er under oppsyn eller har fått instruksjoner som gjelder bruk av enheten av en person som er ansvarlig for deres sikkerhet.
36. Hvis den eksterne fleksible kabela eller ledningen skades, skal den utelukkende byttes ut av produsenten eller dennes serviceagent eller en lignende kvalifisert person for å unngå risikoer (ikke under H05VV-F 2 x 1,0 mm²).

37. Instruksjoner for sikker bruk av apparatet, inkludert en anbefaling om at enheten bør forsynes via jordfeilbryter (RCD) med en utløsningsstrøm på ikke mer enn 30 mA.
38. Vær forsiktig under justering av maskinen slik at fingrene ikke befinner seg mellom roterende blader og faste deler av maskinen.
39. La alltid maskinen kjøle seg ned før den oppbevares.
40. Når du utfører service på bladene, må du være oppmerksom på at selv om strømkilden er avslått, kan bladene fremdeles bevege seg.
41. Erstatt slitte og skadde deler for å øke sikkerheten. Bruk kun originale reservedeler og tilbehør.
42. Vær forsiktig under justering av utstyret slik at fingrene ikke befinner seg mellom roterende blader og faste deler av utstyret.
43. Hvis ledningen blir ødelagt, må den byttes ut av produsenten eller dennes serviceagent eller en tilsvarende kvalifisert person for å unngå risikoer.

3. GENERELL IDENTIFIKASJON (Fig. 1)

4. TEKNISKE DATA

Modell	ELM3800
Merkespenning	230–240 V~
Merkefrekvens	50 Hz
Merkeeffekt	1 400 W
Hastighet uten belastning	3 450 min ⁻¹
Kapasitet for gressoppsamler	40 l
Klippebredde	380 mm
Nettovekt	13 kg
Grad av beskyttelse mot væske	IP24
Høydejustering	25–75 mm, 6 trinn

Modell	ELM3800
Lydtryknivå ved brukerens plassering	83 dB(A), K=3 dB(A)
Målt lydeffektnivå	93,4 dB(A), K=2,13 dB(A)
Garantert lydeffektnivå	96 dB(A)
Vibrasjoner	maks. 2,88 m/s ² , K=1,5 m/s ²

5. MONTERING

5-1 MONTERING AV FOLDEHÅNDTAKET

- A) Fest de nedre håndtakstengene på enhetens hoveddel med sperreknapper. (Fig. 2A/Fig. 2B/ Fig. 2C)
- B) Sett sammen det øvre håndtaket og det nedre håndtaket med bolter, skiver og sperreknapper. (Fig. 2D/Fig. 2E/ Fig. 2F)
- C) Fest kabelklemmen på vist plassering, og koble deretter til kabelen. (Fig. 2G/ Fig. 2H)

5-2 MONTERING AV GRESSOPPSAMLEREN

1. Fremgangsmåte for montering: Løft bakdekelet og sett gressoppsamleren på baksiden av gressklipperen. (Fig. 3A/ Fig. 3B/ Fig. 3C)
2. Fremgangsmåte for fjerning: Grip tak i og løft bakdekslet, og fjern gressoppsamleren.

Det er en nivåindikator på gressoppsamleren som viser om den er tom eller full:

- Når gressoppsamleren er full, faller indikatoren sammen. Når dette skjer, må du stoppe klippingen umiddelbart og tømme gressoppsamleren. Sørg for at den er ren og påse at nettingen er ventilert. (Fig. 3D)
- Nivåindikatoren fylles hvis gressoppsamleren ikke er full under klippingen. (Fig. 3E)



VIKTIG:

Hvis indikatoråpningen er veldig skitten, vil ikke indikatoren fylles. Hvis dette er tilfellet, må du rengjøre indikatoråpningen umiddelbart.

6. JUSTERING AV SKJÆREHØYDEN

Påfør trykk i retning bort fra maskinen for å løsne spaken fra tannskiven. Flytt spaken frem eller tilbake for å justere høyden.

Høyden (bladet til bakken) kan justeres fra 25 mm (posisjon 1) til 75 mm (posisjon 6), i 6 høydeposisjoner. Alle hjulene vil være på samme skjærehøyde. (Fig. 4A/ Fig. 4B)



ADVARSEL: Denne justeringen må kun foretas når bladet har stoppet.



ADVARSEL: Koble strømforsyningen fra strømforsyningen.

7. SIKKERHETSRELATERTE FORHOLDSREGLER

- a) Arbeid alltid med ledeplaten eller gressoppsamleren i riktig posisjon.
- b) Stopp alltid motoren før du fjerner gressoppsamleren eller justerer høyden på klippeposisjonen.
 1. Før du klipper, må du fjerne alle fremmedlegemer som kan bli kastet av maskinen, fra plenen. Mens du klipper, må du se opp for eventuelle fremmedlegemer som du kan ha oversett. (Fig. 5A)
 2. Løft aldri opp baksiden av gressklipperen når du starter motoren eller under normal drift. (Fig. 5B)
 3. Plasser aldri hendene eller føttene på undersiden av bunnpannen eller i utkasteråpningen når motoren er i gang. (Fig. 5C)

8. STARTE

8-1 STARTE

Før du kobler gressklipperen til den elektriske strømforsyningen, må du kontrollere at nettspenningen er 230–240 V~ 50 Hz.

Før du starter gressklipperen, må du feste skjøteledningen til maskinen, som vist i **Fig. 6A**.

Slik starter du motoren. (**Fig. 6B**)

- Trykk på sikkerhetstrykknappen (1).
- Drå i mellomtiden i bryterhåndtaket (2), og hold det fast.

Hvis du slipper bryterhåndtaket, vil motoren stoppe.



FORSIKTIG: Bladet begynner å gå rundt så snart motoren startes.



ADVARSEL: Skjæreelementene fortsetter å rotere etter at motoren er slått av.

8-2 SLIK FÅR DU BEST MULIG RESULTAT UNDER KLIPPING

Rens plenen for hagerusk. Forsikre deg om at plenen er fri for steiner, greiner, ledninger eller andre fremmedlegemer som kan bli slynget tilfeldig utover av gressklipperen i alle retninger og forårsake alvorlige personskader for brukeren og andre eller skader på eiendom eller gjenstander i omgivelsene. Ikke klipp vått gress. For effektiv klipping må du ikke klippe vått gress, ettersom det har en tendens til å feste seg på undersiden av dekselet og forhindrer at gresset klippes skikkelig. Ikke klipp mer enn 1/3 av gressets lengde. Anbefalt skjærehøyde ved gressklipping er 1/3 av gressets lengde. Bakkehastigheten må justeres, slik at avklippet kan fordeles jevnt i plenen. For særlig tung klipping i tykt gress kan det være nødvendig å bruke en av de langsomste hastighetene for å få en ren, godt formet klipping. Når du klipper høyt gress, kan det hende at du må klippe plenen i to omganger og senke bladet ytterligere 1/3 av lengden for den andre klippingen og kanskje klippe i et annet mønster enn det du brukte i den første omgangen. Det er også lurt å overlape klippingen i hver omgang for å få med eventuelt spredt avklipp som ligger igjen på plenen. Gressklipperen bør alltid drives med full gass for å få det beste klipperesultatet og for at maskinen skal kunne gi full klippeeffekt. Rengjør dekselets underside. Påse at du rengjør undersiden av dekselet på gressklipperen etter hver bruk for å unngå at gresset samler seg opp, ettersom dette forhindrer korrekt kompostering. Klippe blader og løv. Plenen din kan også ha godt av at du klipper løvet. Når du klipper løv, må du påse at løvet er tørt og ikke ligger for tykt på plenen. Ikke vent til alle bladene har falt av trærne før du klipper dem.



ADVARSEL: Hvis du støter borti et fremmedlegeme, må du stoppe motoren. Tryekk ut støpselet fra strømkontakten, undersøk gressklipperen grundig for eventuelle skader og reparer skaden før du starter og bruker gressklipperen igjen. Økt vibrasjon i gressklipperen under drift er et tegn på skade. Maskinen må øyeblikkelig inspiseres og repareres.

9. BLAD (Fig. 7)

Bladet er laget av presset stål. Det vil være behov for å rette det ut ofte (med en slipeskive). Sørg for at det alltid er balansert (et ubalansert blad vil føre til farlige vibrasjoner). For å kontrollere balansen kan

du føre en rund stang gjennom det sentrale hullet og støtte bladet horisontalt. Et balansert blad vil forbli vannrett. Hvis bladet ikke er balansert, vil den tunge enden rotere nedover. Rett ut den tunge enden til bladet er balansert. Du kan fjerne bladet (1) ved å skru ut skruen på bladet (2) og bytte ut eventuelle skadde deler. Når du setter alt sammen igjen, må du passe på at skjærekantene peker i retningen som motoren roterer i. Skruen på bladet (2) må trekkes til med et moment på 20 N.m.



ADVARSEL: For service må du **KUN** erstatte bladet med: **MAKITA 7290731**.



ADVARSEL: Koble strømledningen fra strømforsyningen.



ADVARSEL: Beskytt hendene med kraftige hansker eller en klut når du griper tak i skjærebladene når du skifter ut bladet.

10. SKJØTELEDNINGER

Du må bare bruke skjøteledninger for utendørsbruk, PVC av vanlig kvalitet med et tverrsnittsområde på ikke mindre enn 1,0 mm² (ikke under H05VV-F 2 x 1,0 mm²). Før bruk må strømledningen og skjøteledningen sjekkes for skade som har oppstått under bruk. Koble fra ledningen, og se etter tegn på skade og aldring. Hvis ledningen blir skadet under bruk, må den omgående kobles fra strømmettet. **IKKE BERØR LEDNINGEN FØR STRØMFORSYNINGEN ER KOBLET FRA.** Bruk ikke enheten hvis ledningen er skadet eller er slitt. Hold skjøteledningene borte fra skjæredelene.



ADVARSEL: Pass på at ventilasjonsåpningene alltid holdes fri for rusk og rask.

11. VEDLIKEHOLD OG STELL



ADVARSEL: Før vedlikehold eller rens av verktøyet, må du alltid trekke ut støpselet fra strømkontakten!

Ikke spray vann på enheten. Dersom vann trenger seg inn, kan bryter-plugg-kombinasjonensheten og den elektriske motoren bli ødelagt. Rengjør utstyret med en klut, håndholdt kost e.l.

Sakkyndig kontroll er nødvendig; ikke gjør noen justeringer selv; du må kontakte et Makita- autorisert servicesenter:

- hvis gressklipperen treffer en gjenstand.
- hvis motoren plutselig stopper.
- hvis bladet er bøyd (ikke juster selv!)
- hvis motorakselen er bøyd (ikke juster selv!)
- hvis en kortslutning oppstår når kabelen er tilkoblet.
- hvis girene er skadde.
- hvis V-beltet er defekt.
- Bruk bare reservedeler og tilbehør som er anbefalt av produsenten.

12. FEILSØKING

Feil	Utbedringstiltak
Motoren går ikke	Sjekk strømkabelen. Start på kort gress eller på et område som allerede er klippet. Rengjør utløpskanalen/huset. Klippebladet må rotere fritt. Korriger klippehøyden. Sjekk motorkullbørstene. Hvis de er oppbrukt, må du erstatte HT118.
Motoreffekten synker	Korriger klippehøyden. Rengjør utløpskanalen/huset. Bytt eller slip klippeblad → autorisert servicesenter.
Gressoppsamleren fylles ikke	Korriger klippehøyden. La plenen tørke. Bytt eller slip klippeblad → autorisert servicesenter. Rengjør gitteret på gressoppsamleren. Rengjør utløpskanalen/huset.
Drivhjulene fungerer ikke	Juster den fleksible kabelen. Kontroller V-beltet/gir → autorisert servicesenter. Se etter skader på drivhjulene.



ADVARSEL: Før du utfører vedlikehold eller renhold av verktøyet, må du alltid trekke ut støpselet og vente til gressklipperen har stoppet helt.



FORSIKTIG: Feil som ikke kan rettes opp ved hjelp av denne tabellen, kan kun rettes opp ved et Makita-autorisert servicesenter.

13. MILJØVENNLIG AVFALLSBEHANDLING



I henhold til EU-direktivet om elektriske og elektroniske produkter og direktivets iverksetting i nasjonal rett, må elektroutstyr som ikke lenger skal brukes, samles separat og returneres til et miljøvennlig gjenvinningsanlegg. Alternativ kassering: Hvis

eieren av elektroverktøyet ikke returnerer verktøyet til produsenten, er eieren ansvarlig for riktig kassering til et godkjent avfallsbehandlingsanlegg som forbereder enheten for resirkulering i henhold til nasjonal lovgivning for resirkulering. Dette inkluderer ikke tilbehør og redskaper uten elektriske eller elektroniske komponenter.

14. EF-SAMSVARERKLÆRING

(Gjelder kun land i Europa)

Som ansvarlig produsent erklærer vi, Makita Corporation, at følgende Makita-maskin(er):

Maskinbetegnelse: Elektrisk gressklipper

Modellnr./type: ELM3800

Spesifikasjoner: Se "4. Tekniske data" er av serieproduksjon og

i samsvar med følgende EU-direktiver:

2004/108/EF, 2006/42/EF,

2000/14/EF og 2005/88/EF, 2006/95/EF

Øg er produsert i henhold til følgende standarder eller standardiserte dokumenter

EN 60335-1, EN 60335-2-77, EN 62233,

EN 55014-1, EN 55014-2, EN 61000-3-2,

EN 61000-3-3

Den tekniske dokumentasjonen oppbevares hos:

Makita International Europe Ltd.

Technical department,

Michigan Drive, Tongwell,

Milton Keynes, Bucks MK15 8JD, England

Samsvarsvurderingen som er påkrevet i henhold til direktiv 2000/14/EF, ble utført i samsvar med Vedlegg VI.

Teknisk kontrollorgan:

TÜV SÜD Industrie Service GmbH

Westendstraße 199, 80686 München, Tyskland

Identifikasjonsnummer: 0036

Modell: ELM3800

Målt lydeffektivnivå: 93,4 dB(A)

Garantert lydeffektivnivå: 96 dB(A)

13. 12. 2013

Tomoyasu Kato

Direktør

Makita Corporation

3-11-8, Sumiyoshi-cho,

Anjo, Aichi, 446-8502, JAPAN

SISÄLLYS

OSA 1	TUOTTEESEEN MERKITYT SYMBOLIT	86
OSA 2	YLEISIÄ TURVAOHJEITA	86
OSA 3	LAITTEEN YLEISKUVA	88
OSA 4	TEKNISET TIEDOT.....	88
OSA 5	KOKOAMINEN.....	88
OSA 6	LEIKKAUSKORKEUDEN SÄÄTÄMINEN.....	88
OSA 7	TURVALLISUUSOHJEET	88
OSA 8	KÄYNNISTYS.....	88
OSA 9	TERÄ.....	89
OSA 10	JATKOJOHDOT	89
OSA 11	HUOLTO JA KUNNOSSAPITO	89
OSA 12	VIANMÄÄRITYS.....	90
OSA 13	YMPÄRISTÖYSTÄVÄLLINEN HÄVITTÄMINEN.....	90
OSA 14	EY-VAATIMUSTENMUKAISUUSVAKUUTUS	90

Yleisnäkymän selitykset

- | | | |
|------------------|------------------------|--------------------|
| 1. Yläkahva | 7. Pyörä | 13. Kytinkahva |
| 2. Turvakosketin | 8. Kotelo | 14. Pultti |
| 3. Kytinrasia | 9. Moottorin suojus | 15. Aluslevy |
| 4. Lukitusnappi | 10. Korkeudensäätövipu | 16. Takakansi |
| 5. Pistoke | 11. Vaijerin pidin | 17. Tason ilmaisin |
| 6. Ruohonkeräin | 12. Alakahva | |

PEREHDY RUOHONLEIKKURIN TOIMINTAAN

Lue tämä käyttöohje huolellisesti ja noudata suositeltuja turvallisuusohjeita ennen ruohonleikkurin käyttöä, käytön aikana sekä käytön jälkeen. Kun noudatat näitä yksinkertaisia ohjeita, ruohonleikkuri pysyy hyvässä kunnossa. Perehdy ruohonleikkurin säätimiin, ennen kuin ryhdyt käyttämään sitä. Varmista ennen kaikkea, että osaat pysäyttää ruohonleikkurin hätätilanteessa. Säilytä tämä käyttöohje ja muu ruohonleikkuriin liittyvä materiaali tulevaa tarvetta varten.

1. TUOTTEeseen MERKITYT SYMBOLIT



Lue tämä ohjekirja huolellisesti, ennen kuin käytät ruohonleikkuria, ja säilytä sitä turvallisessa paikassa tulevaa tarvetta varten.



Pidä sivulliset loitolla.



Varo teräviä teriä. Terät jatkavat pyörimistä moottorin sammuttamisen jälkeen.
Irrota laite sähköverkosta aina ennen huoltotoimenpiteiden aloittamista tai jos johto on viallinen.



Pidä virtajohto poissa terien ulottuvilta.



CE-merkintä
Tuote vastaa Euroopan yhteisön asettamia vaatimuksia ja säädöksiä.



WEEE-merkintä
HUOMIO! Loppuun käytettyjä työkaluja ei saa hävittää kotitalousjätteen mukana. Ne on toimitettava kunnalliseen keräyspisteeseen paikallisten ympäristönsuojelumääräysten mukaista hävittämistä varten.



Äänentasomerkintä
Työkalusi äänitaso on yli 96 dB.



TURVALLISUUSVAROITUSSYMBOLI:
Ilmaisee varoituksen. Voidaan käyttää yhdessä muiden symbolien tai kuvien kanssa.

KAKSINKERTAISESTI ERISTETTY



Ruohonleikkuri on kaksinkertaisesti suojaeristetty.

Tämä tarkoittaa, että kaikki ulkoiset osat on sähköeristetty virransyötöstä. Eristys on toteutettu sähköisten ja mekaanisten osien välille sijoitetulla lisäeristekerroksella.

2. YLEISIÄ TURVAOHJEITA

Näiden turvaohjeiden tarkoituksena on kiinnittää käyttäjän huomio mahdollisiin vaaratekijöihin.

Turvallisuussymboleihin ja niiden selityksiin tulee kiinnittää asianmukaista huomiota. Turvallisuutta koskevat varoitukset eivät itsessään poista vaaroja. Ohjeet tai varoitukset eivät korvaa onnettomuuksien ehkäisemiseksi tehtäviä varotoimia.



VAROITUS: Turvallisuutta koskevien varoitusten huomiotta jättäminen voi johtaa vakaviin henkilövahinkoihin. Noudattamalla turvallisuusohjeita pienennät tulipalo-, sähköisku- ja loukkaantumiseriskiä. Säilytä tämä käyttöohje ja tarkista siitä turvaohjeet tarvittaessa. Opasta muita käyttäjiä työkalun käytössä käyttööppaan ohjeiden mukaan.



VAROITUS: Tämä laite tuottaa toimiessaan sähkömagneettisen kentän. Tämä kenttä voi tietyissä oloissa häiritä aktiivisia tai passiivisia lääketieteellisiä apuvälineitä. Vakavan vammautumisen tai jopa kuoleman vaaran takia suosittelemme, että tällaisia apuvälineitä käyttävät henkilöt varmistavat ennen tämän laitteen käyttämistä lääkäritään tai apuvälineensä valmistajalta, että laitteen käyttäminen on turvallista.



VAROITUS: Mitä tahansa työkalua käytettäessä on mahdollista, että käyttäjän silmiin lentää vierasesineitä, jotka voivat aiheuttaa vakavan silmävamman. Ennen kuin aloitat työkalun käyttämisen, pue sivusuojilla varustetut suojalasit päällesi tai käytä tarvittaessa kasvosuojusta. Suosittelemme kasvot peittävää suojusta silmälasien päällä käytettäväksi tai tavallisia sivusuojilla varustettuja suojalaseja.

TÄRKEÄÄ

LUE HUOLELLISESTI ENNEN KÄYTTÖÄ.

SÄILYÄ TULEVAA TARVETTA VARTEN.

1. Lue ohjeet huolellisesti. Perehdy laitteen säätimiin ja asianmukaiseen käyttöön.
2. Älä anna lasten tai näihin ohjeisiin perehtymättömien henkilöiden käyttää ruohonleikkuria. Paikallisissa määräyksissä voi olla säädetty vähimmäisikäraja laitteen käyttöle.
3. Ruohonleikkuria ei saa koskaan käyttää, kun lähistöllä on muita henkilöitä (etenkin lapsia) ja lemmikkieläimiä.
4. Muista, että käyttäjä vastaa tapaturmista tai vahingoista, jotka hän aiheuttaa muille ihmisille tai heidän omaisuudelleen.
5. Käytä ruohoa leikatessasi aikana aina tukevia jalkineita ja pitkiä housuja. Älä käytä laitetta paljain jaloin tai sandaalit jalassa. Älä käytä vaatteita, jotka ovat väljiä tai joissa on irrallisia nauhoja tai ketjuja.
6. Tutki leikattava alue huolellisesti ja poista kaikki sellaiset esineet ja kappaleet, jotka voivat sinkoutua ruohonleikkurista.
7. Tarkista ennen käyttöä silmämääräisesti, että terät, terien pultit ja leikkuuyksikkö eivät ole kuluneet tai vaurioituneet. Vaihda kaikki vioittuneet tai kuluneet terät ja pultit yhdellä kertaa. Vaihda vaurioituneet tai lukukelvottomiksi kuluneet tarrat uusiin.
8. Tarkista ennen käyttöä, ettei virtajohtossa tai jatkajohdossa ole merkkejä vaurioista tai kulumisesta. Jos johto vaurioituu käytön aikana, irrota pistoke heti pistorasiasta. **ÄLÄ KOSKE JOHTOON, ENNEN KUIN PISTOKE ON IRROTETTU PISTORASIASTA.** Älä käytä laitetta, jos johto on vaurioitunut tai kulunut.
9. Leikkaa vain päivänvalossa tai kirkaassa keinovalossa.
10. Vältä märän nurmikon leikkaamista mahdollisuuksien mukaan.
11. Varmista aina tukeva jalansija, kun leikkaat nurmikkoa rinteessä.
12. Kävele, älä juokse.
13. Leikkaa nurmikko rinteessä aina poikittaissuuntaan, älä koskaan ylös ja alas.
14. Ole erityisen varovainen vaihtaessasi suuntaa rinteissä.
15. Älä leikkaa nurmikkoa liian jyrkissä rinteissä.
16. Ole erityisen varovainen kääntäessäsi tai vetäessäsi ruohonleikkuria itseäsi kohti.
17. Pysäytä terät, jos ruohonleikkuria on tarpeen kallistaa ruohottomia alueita ylittäessä, sekä silloin, kun siirät sitä leikattavalle nurmialueelle ja takaisin.
18. Älä koskaan käytä ruohonleikkuria, jos suojukset ovat vioittuneet tai jos turvalaitteet, kuten kivisuojat ja/tai ruohonkeräimet, eivät ole paikallaan.
19. Käynnistä moottori ohjeiden mukaisesti ja pidä jalkasi poissa terien ulottuvilta.
20. Älä kallista ruohonleikkuria moottorin käynnistyksen aikana, ellei se ole käynnistyksen kannalta aivan välttämätöntä. Jos kallistaminen on välttämätöntä,

kallista leikkuria mahdollisimman vähän ja kohota vain käyttäjään nähden kauimpana olevaa puolta.

21. Älä käynnistä moottoria seisossasi poistokourun edessä.
22. Älä pane käsiäsi tai jalkojasi pyörievien osien alle tai lähelle. Jätä poistoaukko aina esteettömäksi.
23. Älä nosta tai kuljeta ruohonleikkuria moottorin käydessä.
24. Sammuta moottori ja irrota pistoke pistorasiasta. Varmista, että kaikki liikkuvat osat ovat pysähtyneet täysin
 - aina, kun poistut laitteen luota
 - ennen tukkeumien selvittämistä tai kourun puhdistamista
 - ennen ruohonleikkurin tarkastamista, puhdistamista tai huoltamista
 - laitteen osuttua vierasesineeseen. Tarkasta ruohonleikkuri vaurioiden varalta ja korjaa mahdolliset viat, ennen kuin käynnistät sen uudelleen.Jos ruohonleikkuri alkaa täristä epänormaalisti toimi seuraavasti (tutki heti tärinän syy):
 - Tarkasta, onko laite vaurioitunut.
 - Vaihda tai korjaa vaurioituneet osat.
 - Tarkista ja kiristä löystyneet osat.
25. Pysäytä ruohonleikkuri
 - aina, kun poistut ruohonleikkurin luota.
26. Varmista leikkurin käyttöturvallinen kunto tarkistamalla, että kaikki mutterit, pultit ja ruuvit ovat tiukasti kiinni.
27. Tarkasta ruohonkeräin säännöllisesti kulumisen ja vaurioiden varalta.
28. Vaihda kuluneet tai vioittuneet osat turvallisuusyryistä.
29. Älä käytä ruohonleikkuria, jos sen johdot ovat vaurioituneet tai kuluneet.
30. Älä kytkä vaurioitunutta johtoa virtalähteeseen tai kosketa vaurioitunutta johtoa, ennen kuin se on kytketty irti virtalähteestä. Vaurioitunut johto saattaa aiheuttaa kosketuksen jännitteisiin osiin.
31. Älä kosketa terää, ennen kuin laite on irrotettu virtalähteestä ja terä on täysin pysähtynyt.
32. Pidä jatkojohdot poissa terän ulottuvilta. Terä voi vaurioittaa johtoja ja muodostaa kosketuksen jännitteisiin osiin.
33. Katkaise virta (eli irrota pistoke pistorasiasta)
 - kun poistut koneen luota
 - ennen tukoksen selvittämistä
 - ennen laitteen tarkastamista, puhdistamista tai kunnossapitoa
 - laitteen osuttua vierasesineeseen
 - aina, kun kone alkaa täristä epänormaalisti.
34. Lapset eivät saa käyttää laitetta.
35. Tämä laite ei ole tarkoitettu sellaisten henkilöiden käytettäväksi, joiden fyysiset, sensoriset tai henkiset kyvyt tai kokemuksen tai tiedon puute estävät heitä käyttämästä laitetta turvallisesti, ellei heidän turvallisuudestaan vastaava henkilö valvo heitä tai opasta heitä laitteen käytössä.
36. Vioittuneen virtakaapelin tai -johdon saa onnettomuuksien välttämiseksi vaihtaa vain valmistaja, valtuutettu huoltoliike tai vastaavan pätevyyden omaava henkilö (vähintään H05VV-F 2 x 1,0 mm² -vahvuiseen kaapeliin).

37. Laitteen turvallisessa käytössä on huomattava, että laitteeseen on suositeltavaa liittää jäännösvirtalaite, jonka laukaisuvirta on enintään 30 mA.
38. Varo laitteen säätämisen aikana, etteivät sormesi jää pyörivien terien ja laitteen kiinteiden osien väliin.
39. Anna laitteen aina jäähtyä riittävästi ennen sen siirtämistä varastoon.
40. Kun huollat teriä, muista, että vaikka virta on katkaistu, terät voivat silti liikkua.
41. Kuluneet tai vaurioituneet osat on vaihdettava turvallisuusyistä. Käytä vain aitoja varaosia ja tarvikkeita.
42. Varo laitteen säätämisen aikana, etteivät sormesi jää pyörivien terien ja laitteen kiinteiden osien väliin.
43. Vioittuneen virtajohdon saa onnettomuuksien välttämiseksi vaihtaa vain valmistaja, valtuutettu huoltoliike tai vastaavan pätevyyden omaava henkilö.

3. LAITTEEN YLEISKUVA (kuva 1)

4. TEKNISET TIEDOT

Malli	ELM3800
Nimellijännite	230–240 V~
Nimellistaajuus	50 Hz
Nimellisteho	1 400 W
Nopeus kuormittamattomana	3 450 min ⁻¹
Ruohonkeräimen tilavuus	40 L
Leikkausleveys	380 mm
Nettopaino	13 kg
Nestesuojausluokitus	IP24
Korkeuden säätö	25–75 mm, 6 säätöä

Malli	ELM3800
Äänenpainetaso käyttäjän kohdalla	83 dB(A), K=3 dB(A)
Mitattu äänitehotaso	93,4 dB(A), K=2,13 dB(A)
Taattu äänitehotaso	96 dB(A)
Tärinä	enint. 2,88 m/s ² , K=1,5 m/s ²

5. KOKOAMINEN

5-1 TAITTUVAN KAHVAN ASENTAMINEN

- A) Kiinnitä alemmat käsikahvat lukitusnupeilla laitteen runkon kuvassa esitetyllä tavalla (kuva 2A/kuva 2B/kuva 2C).
- B) Kytke ylempi ja alempi kahva toisiinsa pulteilla, aluslevyillä ja lukitusnupeilla (kuva 2D/kuva 2E/kuva 2F).
- C) Kiinnitä vaijerin pidin kuvassa näkyvään kohtaan ja kiinnitä sitten vaijeri (kuva 2G/kuva 2H).

5-2 RUOHONKERÄIMEN ASENTAMINEN

1. Kiinnittäminen: Nosta takakantta ja kiinnitä ruohonkeräin leikkurin taakse (kuva 3A/kuva 3B/kuva 3C).
 2. Irrottaminen: Tartu takakanteen, nosta se ylös ja irrota sitten ruohonkeräin.
- Ruohonkeräimen päällä on tason ilmaisin, joka osoittaa, onko keräin tyhjä vai täysi:
- Jos keräin on täynnä, ilmaisin laskeutuu alas. Jos niin tapahtuu, lopeta leikkaaminen heti ja tyhjennä keräin. Tarkista, että keräin on puhdas ja sen verkko ei ole tukkeutunut (kuva 3D).
 - Tason ilmaisin nousee leikkaamisen aikana ylös, jos keräin ei ole täynnä (kuva 3E).



TÄRKEÄÄ:

Jos ilmaisimen aukko on hyvin likainen, ilmaisin ei nouse ylös. Puhdista silloin ilmaisimen aukko viipymättä.

6. LEIKKAUSKORKEUDEN SÄÄTÄMINEN

Vedä vipu irti säätölovesta. Säädä korkeutta siirtämällä vipua eteen- tai taaksepäin. Korkeudeksi (terän korkeudeksi maanpinnasta) voi säätää pienimmillään 25 mm (asento 1) ja suurimmillaan 75 mm (asento 6) (kuusi asentoa). Kaikki pyörät säätävät samaan leikkauskorkeuteen (kuva 4A/kuva 4B).



VAROITUS: Säädä korkeutta vasta sitten, kun terä on pysähtynyt.



VAROITUS: Irrota sähköjohto virtalähteestä.

7. TURVALLISUUSOHJEET

- a) Varmista aina, että kivisuoja tai ruohonkeräin on asianmukaisesti kiinnitetty.
- b) Pysäytä moottori ennen ruohonkeräimen irrottamista tai leikkauskorkeuden säätämistä.
1. Poista ennen leikkaamista nurmikolta kaikki vierasesineet, jotka voivat sinkoutua ruohonleikkurista. Tarkkaile ympäristöä leikkaamisen aikana ja poista mahdolliset huomaamatta jääneet vierasesineet (kuva 5A).
2. Älä koskaan nosta ruohonleikkurin takaosaa moottoria käynnistettäessä tai normaalin käytön aikana (kuva 5B).
3. Älä koskaan työnnä kättäsi tai jalkaasi pohjalevyn alle tai takana olevaan poistokouruun moottorin käytössä (kuva 5C).

8. KÄYNNISTYS

8-1 KÄYNNISTYS

Varmista ennen ruohonleikkurin kytkemistä sähköverkkoon, että verkon jännite on 230–240 V~ 50 Hz. Kiinnitä jatkojohto ruohonleikkuriin ennen ruohonleikkurin käynnistystä kuvassa 6A näkyvällä tavalla.

Käynnistä moottori seuraavassa kerrotulla tavalla (kuva 6B).

- Paina turvakosketinta (1).
- Pida samalla samalla kytkinkahvaa (2) puristettuna. Moottori pysähtyy, kun vapautat kytkinkahvan.



HUOMIO: Terä alkaa pyöriä heti, kun moottori käynnistetään.



VAROITUS: Leikkuuterät jatkavat pyörimistä moottorin sammuttamisen jälkeen.

8-2 OHJEITA RUOHON LEIKKAAMISEEN

Poista irtoroskat nurmikolta. Varmista, että nurmikolla ei ole kiviä, oksia, johtoja ja muita vierasesineitä, jotka voivat vahingoissa sinkoutua ruohonleikkurista mihin tahansa suuntaan ja aiheuttaa vakavan henkilö- tai omaisuusvahingon. Älä leikkaa märkää nurmikkoa. Jos ruoho on märkää, se tarttuu helposti kotelon alle ja estää ruohon tehokkaan leikkaamisen. Leikkaa enintään kolmasosa nurmikon pituudesta. Suositeltu leikkauskorkeus on enintään kolmasosa ruohon pituudesta. Säädä leikkurin kulunopeus sellaiseksi, että silputtu ruoho leviää tasaisesti nurmikolle. Jos ruoho on hyvin paksua, voi olla tarpeen käyttää hidasta nopeutta, jotta leikkajälki on siisti. Pitkää nurmikkoa leikattaessa voi olla tarpeen tehdä kaksi leikkauskierrosta siten, että jälkimmäisellä kierroksella lasketaan terä edelleen 1/3 alemmas ja mahdollisesti käytetään toisenlaista leikkauskuviota. Kun kukin kierroksista menee hieman päällekkäin edellisen kanssa, nurmikolle mahdollisesti jäänyt leikattu ruoho silppuuntuu siististi pois. Ruohonleikkuria on aina syytä käyttää täydellä kaasulla. Tällä varmistetaan hyvä leikkajälki ja tehokas leikkaaminen. Puhdista kotelon alapuoli. Muista puhdistaa leikkuukotelon alapuoli jokaisen käyttökerran jälkeen, jotta sinne ei kerry ruohoa. Kertynyt ruoho estää tehokkaan silppuamisen. Lehtien silppuaminen Lehtien silppuaminen voi olla hyväksi nurmikolle. Varmista lehtiä silputessasi, että ne ovat kuivia ja että niitä ei ole nurmikolla liian paksuna kerroksena. Älä odota kaikkien lehtien putoamista maahan, ennen kuin aloitat silppuamisen.



VAROITUS: Pysäytä moottori, jos leikkuri osuu vierasesineeseen. Irrota virtajohto pistorasiasta, tarkasta ruohonleikkuri huolellisesti vaurioiden varalta ja korjaa mahdolliset vauriot ennen ruohonleikkurin käynnistämistä uudelleen. Huomattava käytönaikainen tärinä on merkki vauriosta. Ruohonleikkuri on tällöin tarkastettava ja korjattava viipymättä.

9. TERÄ (kuva 7)

Terä on valmistettu puristetusta teräslevystä. Se on tarpeen hioa säännöllisin väliajoin (hiomalaikalla). Varmista, että terä on tasapainossa (tasapainottamaton terä aiheuttaa vaarallista tärinää). Tarkista tasapaino asettamalla keskireikään pyöreä tanko ja tukemalla terä vaaka-asentoon. Tasapainotettu terä pysyy vaaka-asennossa. Jos terä ei ole tasapainossa, painava pää kiertyy alaspäin. Teroita painava pää uudelleen, kunnes terä on tasapainossa Irrota terä (1) kiertämällä terän

kiinnitysruuvi (2) auki ja vaihda vaurioituneet osat. Varmista uudelleen kokoamisen yhteydessä, että leikkaavat särmät osoittavat moottorin pyörimissuuntaan. Terän kiinnitysruuvien (2) kiristysmomentti on 20 N.m.



VAROITUS: Vaihda terä huollettaessa VAIN seuraavaan terään: MAKITA 7290731.



VAROITUS: Irrota sähköjohto virtalähteestä.



VAROITUS: Kun vaihdat terän, suojaä kätesi tarttumalla leikkuuteriin tukevin suojakäsinein tai rievulla.

10. JATKOJOHDOT

Käytä vain tavalliseen ulko käyttöön tarkoitettuja PVC-jatkojohtoja, joiden poikkipinta-ala on vähintään 1,0 mm² (vähintään H05VV-F 2 x 1,0 mm² -vahvuisia). Tarkista ennen käyttöä, että virta- ja jatkojohdoissa ei näy merkkejä vaurioista. Irrota johto pistorasiasta, jos johdossa näkyy merkkejä vioittumisesta tai ikääntymisestä. Jos johto vaurioituu käytön aikana, irrota pistoke heti pistorasiasta. ÄLÄ KOSKE JOHTOON, ENNEN KUIN PISTOKE ON IRROTETTU PISTORASIASTA. Älä käytä laitetta, jos johto on vaurioitunut tai kulunut. Pidä jatkojohto poissa leikkuuterien ulottuvilta.



VAROITUS: Varmista, etteivät ilmanvaihtaukset tukkeudu.

11. HUOLTO JA KUNNOSSAPITO



VAROITUS: Irrota aina virtajohto pistorasiasta ennen huolto- tai puhdistustoimenpiteitä.

Älä suihkuta laitetta vedellä. Veden pääsy laitteen sisään voi tuhota kytkin-pistokeyksikön ja sähkömoottorin. Puhdista laite kankaalla, harjalla tms.

Asiantuntijan tekemä tarkastus on tietyissä tapauksissa välttämätön. Älä tee itse minkäänlaisia säätöjä, vaan ota yhteys Makitan valtuutettuun huoltoilikeeseen seuraavissa tilanteissa:

- Ruohonleikkuri osuu kovaan esineeseen.
- Moottori pysähtyy yllättäen.
- Terä on vääntynyt (älä suorista itse).
- Moottorin akseli on vääntynyt (älä suorista itse).
- Johdon kytkeminen aiheuttaa oikosulun.
- Rattaat ovat vaurioituneet.
- Kiilalahinna on viallinen.
- Käytä vain valmistajan suosittelemia varaosia ja tarvikkeita.

12. VIANMÄÄRITYS

Vika	Korjaava toimenpide
Moottori ei käy	Tarkista virtajohto. Käynnistä lyhyellä nurmikolla tai kohdassa, joka on jo leikattu. Puhdista poistokouru/runko – terän pitää pyöriä vapaasti. Korjaa leikkauskorkeus. Tarkista moottorin hiiliharjat. Jos ne ovat kuluneet loppuun, vaihda HT118.
Moottorin teho laskee	Korjaa leikkauskorkeus. Puhdista poistokouru/runko. Teroituta tai vaihdata leikkuuterä → valtuutettu huoltoliike.
Ruohonkeräin ei täyty	Korjaa leikkauskorkeus. Anna nurmikon kuivua. Teroituta tai vaihdata leikkuuterä → valtuutettu huoltoliike. Puhdista ruohonkeräimen ritilä. Puhdista poistokouru/runko.
Pyöräveto ei toimi	Säädä taipuisaa vajeria. Tarkastuta kiilahihna/rattaat → valtuutettu huoltoliike. Tarkista, ettei vetopyörissä ole vaurioita.



VAROITUS: Irrota aina virtajohto pistorasiasta ja odota, että leikkuri pysähtyy, ennen kuin teet mitään huolto- tai puhdistustoimenpiteitä.



HUOMIO: Viat, joita ei pystytä korjaamaan tämän taulukon avulla, on annettava valtuutetun Makita-huoltoliikkeen korjattaviksi.

13. YMPÄRISTÖYSTÄVÄLLINEN HÄVITTÄMINEN



Käytetyt sähkötyökalut on toimitettava erillisiin keräyspisteisiin ja ohjattava ympäristöystävälliseen kierrätykseen sähkö- ja elektroniikkalaiteromua koskevan EU-direktiivin ja sen kansallisten täytäntöönpanosäädösten mukaisesti.

Vaihtoehtoinen hävittäminen: Jos sähkötyökalun omistaja ei palauta työkalua valmistajalle, hänen on itse toimitettava se asianmukaiseen keräyspisteeseen, jossa laite käsitellään kierrätystä varten kansallisten kierrätyslakien ja -määräysten mukaisesti.

Yllä sanottu ei koske lisävarusteita ja työkaluja, joissa ei ole sähkö- tai elektroniikkaosia.

14. EY-VAATIMUSTENMUKAISUUSVAKUUTUS

(Koskee vain Euroopan maita)

Vastuullinen valmistaja Makita Corporation ilmoittaa vastaavansa siitä, että seuraava(t) Makitan valmistama(t) kone(et):

Laitteen tunnistetiedot: Sähkömoottorilla varustettu ruohonleikkuri

Mallinro/tyyppi: ELM3800

Tekniset tiedot: Katso luku 4 ”Tekniset tiedot” ovat sarjajavalmisteisia ja

täyttävät seuraavien eurooppalaisten direktiivien vaatimukset:

2004/108/EY, 2006/42/EY,

2000/14/EY ja 2005/88/EY, 2006/95/EY

ja että ne on valmistettu seuraavien standardien tai standardoitujen asiakirjojen mukaisesti

EN 60335-1, EN 60335-2-77, EN 62233,

EN 55014-1, EN 55014-2, EN 61000-3-2,

EN 61000-3-3

Teknisen dokumentaation ylläpidosta vastaa:

Makita International Europe Ltd.

Technical department,

Michigan Drive, Tongwell,

Milton Keynes, Bucks MK15 8JD, England

Direktiivissä 2000/14/EY edellytetty

vaatimustenmukaisuusarviointi tehtiin liitteen VI

mukaisesti.

Ilmoitettu laitos:

TÜV SÜD Industrie Service GmbH

Westendstraße 199, 80686 München, Germany

Tunnistenumero: 0036

Malli: ELM3800

Mitattu äänitehotaso: 93,4 dB(A)

Taattu äänitehotaso: 96 dB(A)

13. 12. 2013

Tomoyasu Kato

Johtaja

Makita Corporation

3-11-8, Sumiyoshi-cho,

Anjo, Aichi, 446-8502, JAPAN

SATURS

SADAĻA 1	UZ IZSTRĀDĀJUMA ESOŠIE SIMBOLI	92
SADAĻA 2	VISPĀRĪGI DROŠĪBAS NOTEIKUMI	92
SADAĻA 3	VISPĀRĪGA IDENTIFIKĀCIJA	94
SADAĻA 4	TEHNISKIE DATI	94
SADAĻA 5	MONTĀŽA	94
SADAĻA 6	PĻAUŠANAS AUGSTUMA NOREGULĒŠANA	94
SADAĻA 7	DROŠĪBAS PASĀKUMI	94
SADAĻA 8	IEDARBINĀŠANA	94
SADAĻA 9	ASMENS	95
SADAĻA 10	PAGARINĀTĀJI	95
SADAĻA 11	APKOPE UN APRŪPE	95
SADAĻA 12	PROBLĒMU NOVĒRŠANA	96
SADAĻA 13	VIDEI NEKAITĪGA LIKVIDĒŠANA	96
SADAĻA 14	EK ATBILSTĪBAS DEKLARĀCIJA	96

LATVIEŠU (Oriģinālās instrukcijas)

Kopskata skaidrojums

- | | | |
|-----------------------|--------------------------------|-----------------------|
| 1. Augšējais rokturis | 7. Ritenis | 13. Slēdža rokturis |
| 2. Drošības spiedpoga | 8. Pamatne | 14. Bultskrūve |
| 3. Slēdža kārba | 9. Motora pārsegs | 15. Paplāksne |
| 4. Bloķēšanas kloķis | 10. Augstuma regulēšanas svira | 16. Aizmugures vāks |
| 5. Kontaktdakša | 11. Kabeļa skava | 17. Līmeņa indikators |
| 6. Zāles uztvērējs | 12. Apakšējais rokturis | |

PĀRZINI IZMANTOTO ZĀLES PĻAUJMAŠĪNU

Uzmanīgi izlasiet šo rokasgrāmatu un pirms, pēc zāles pļaujmašīnas lietošanas, kā arī lietošanas laikā ievērojiet sniegtos drošības norādījumus. Šo vienkāršo norādījumu ievērošana nodrošinās zāles pļaujmašīnas uzturēšanu labā darba kārtībā. Pirms pļaujmašīnas iedarbināšanas iepazīstieties ar tās vadības iekārtām, un vispirms noskaidrojiet, kā izslēgt zāles pļaujmašīnu ārkārtas gadījumā. Saglabājiet šo lietošanas rokasgrāmatu un citus pļaujmašīnas dokumentus turpmākai uzziņai.

1. UZ IZSTRĀDĀJUMA ESOŠIE SIMBOLI



Pirms zāles pļaujmašīnas izmantošanas uzmanīgi izlasiet šo lietošanas rokasgrāmatu un glabājiet to drošā vietā turpmākai uzziņai.



Neļaujiet tuvumā atrasties nepiederošām personām.



Sargieties no asiem asmeņiem. Asmeņi turpina griezties arī pēc motora izslēgšanas.



Izņemiet kontaktdakšu no mašīnas pirms apkopes vai, ja vads ir bojāts.



Neturiet elektrības elastīgo vadu griezējasmaņu tuvumā.



CE marķējums
Izstrādājums atbilst Eiropas Kopienā piemērojamām prasībām un noteikumiem.



WEEE marķējums
UZMANĪBU! Neizmetiet nolietotus instrumentus kopā ar majsaimniecības atkritumiem. Tie jāaizved uz publisku savākšanas punktu, kur tos likvidēs saskaņā ar ietvertiem noteikumiem.



Trokšņa līmeņa marķējums
Instrumenta trokšņa līmenis nepārsniedz 96 dB.



DROŠĪBAS BRĪDINĀJUMA SIMBOLS:

Pievērš uzmanību vai brīdina, un to izmanto kopā ar citiem simboliem vai attēliem.

DUBULTA IZOLĀCIJA



Pļaujmašīnai ir dubulta izolācija.

Tas nozīmē, ka visas iekšējās daļas ir elektriski izolētas no elektroapgādes tīkla. To panāk ar papildu izolācijas barjeras ierīkošanu starp elektriskajām un mehāniskajām daļām.

2. VISPĀRĪGI DROŠĪBAS NOTEIKUMI

Drošības noteikumu mērķis ir pievērst jūsu uzmanību iespējamām briesmām. Jāpievērš īpaša uzmanība drošības simboliem un to skaidrojumiem un tie jāizprot. Drošības brīdinājumi kā tādi nemazina briesmas. Norādījumi vai brīdinājumi, ko tie sniedz, neaizstāj pareizus negadījumu novēršanas pasākumus.



BRĪDINĀJUMS: Drošības brīdinājuma neievērošana var izraisīt nopietnus ievainojumus lietotājam vai citiem. Vienmēr ievērojiet drošības pasākumus, lai mazinātu ugunsgrēka, elektriskās strāvas trieciena un personas ievainojumu risku. Saglabājiet lietošanas rokasgrāmatu un izskatiet to laiku pa laikam, lai iepazītos ar instrumenta drošu lietošanu un apmācītu citus, kas varētu lietot šo instrumentu.



BRĪDINĀJUMS: Šī mašīna ekspluatācijas laikā rada elektromagnētisko lauku. Atsevišķos gadījumos šis lauks var ietekmēt aktīvos vai pasīvos medicīniskos implantātus. Lai samazinātu nopietnu vai nāvīgu ievainojumu risku, personām ar medicīniskiem implantātiem pirms mašīnas lietošanas mēs iesakām konsultēties ar savu ārstu un medicīnisko implantātu ražotāju.



BRĪDINĀJUMS: Instrumenta darbības laikā jūsu acis var iekļūt svešķermeņi, kas var izraisīt nopietnus acu bojājumus. Pirms sākt lietot elektroinstrumentu, uzlieciet aizsargbrilles vai brilles ar sānu aizsargiem un sejas masku, kad tas nepieciešams. Mēs iesakām izmantot plata leņķa aizsargmasku virs aizsargbrillēm vai standarta aizsargbrilles ar sānu aizsargiem.

SVARĪGI

PIRMS LIETOŠANAS RŪPĪGI IZLASIET.

SAGLABĀJIET TURPMĀKĀM UZZINĀM.

1. Uzmanīgi izlasiet norādījumus. Iepazīstieties ar aprīkojuma vadības iekārtām un pareizu izmantošanu.
2. Nepieļaujiet, ka zāles pļaujmašīnu izmanto bērni vai cilvēki, kas nepārzina zāles pļaujmašīnas izmantošanas norādījumus. Vietējie noteikumi var ierobežot lietotāja vecumu.
3. Nekad nepļaujiet, ja tuvumā ir cilvēki, jo īpaši bērni, vai dzīvnieki.
4. Nemiet vērā, ka operators vai lietotājs ir atbildīgs par negadījumiem vai apdraudējumu, kas radīts citiem cilvēkiem vai to īpašumam.
5. Veicot zāles pļaušanu, vienmēr valkājiet izturīgus apavus un garās bikses. Nelietojiet aprīkojumu, ja kājās nav apavi vai valkājāt atvērtas sandales; nevalkājiet apģērbu, kas ir vaļīgs vai kam ir auklas vai saites.
6. Rūpīgi pārbaudiet vietu, kurā izmantosit aprīkojumu un novāciet visus priekšmetus, ko mašīna varētu izkustināt.
7. Pirms izmantošanas vienmēr vizuāli pārbaudiet, vai asmeņi, asmeņu bultskrūves un griešanas ierīce nav nodilusi vai bojāta. Lai saglabātu līdzsvaru, nomainiet visu bojātu asmeņu un bultskrūvju komplektu. Nomainiet bojātas vai nesadalāmas etiķetes.
8. Pirms lietošanas pārbaudiet, vai elektroapgādes un pagarinātāja vads nav bojāts vai nodilis. Ja lietošanas laikā vadu sabojā, nekavējoties atvienojiet vadu no elektrības tīkla. **NEPIESKARIETIES VADAM PIRMS TĀ ATVIENOŠANAS NO ELEKTRĪBAS TĪKLA.** Neizmantojiet ierīci, ja vads ir bojāts vai nodilis.
9. Pļaujiet tikai dienas gaismā vai labā mākslīgā apgaismojumā.
10. Kur iespējams, nelietojiet aprīkojumu mitrā zālē.
11. Strādājot nogāzē, nodrošiniet stabilu kāju atbalstu.
12. Pārvietojieties staigājot, nevis skrienot.
13. Izmantojot grozāmu mašīnu ar riteņiem, pļaujiet slīpi pāri nogāzei — nekad nepļaujiet uz augšu vai uz leju.
14. Mainot virzienu nogāzēs, esiet īpaši uzmanīgi.
15. Nepļaujiet pārāk stāvas nogāzes.
16. Esiet īpaši uzmanīgi, apgriežot zāles pļaujmašīnu vai velkot to pret sevi.
17. Apturiet asmeņus, ja zāles pļaujmašīna ir jāsagāž, pārvietojot vai šķērsojot segumu, kas nav zāle, kā arī pārvietojot zāles pļaujmašīnu uz pļaušanas vietu un no tās.
18. Nekad nelietojiet zāles pļaujmašīnu ar bojātiem aizsargiem, vai ja nav uzstādītas drošības ierīces, piemēram, deflektors un/vai zāles uztvērējs.
19. Motoru iedarbiniet uzmanīgi, saskaņā ar norādījumiem un nestāviet asmeņu tuvumā.
20. Sākot iedarbināt motoru, nesagāziet zāles pļaujmašīnu, ja vien zāles pļaujmašīnu nav nepieciešams sagāzt, lai iedarbinātu. Šādā gadījumā sagāziet to ne vairāk, kā nepieciešams, un tikai to daļu, kas nav lietotāja tuvumā.

21. Neiedarbiniet motoru, ja stāvat izlaides teknes tuvumā.
22. Nelieciet plaukstas vai pēdas rotējošo detaļu tuvumā vai zem tām. Nekad nestāviet izvades atveres tuvumā.
23. Nekad neceliet un nenesiet zāles pļaujmašīnu, ja darbojas motors.
24. Apturiet motoru un atvienojiet kontaktdakšu, kā arī pārbaudiet, vai visas kustīgās daļas ir pilnībā apstājušās:
 - vienmēr, kad atstājat mašīnu;
 - pirms nosprostojumu tīrīšanas vai izvades teknes tīrīšanas;
 - pirms zāles pļaujmašīnas pārbaudīšanas, tīrīšanas vai strādāšanas ar to;
 - pēc atsišanās pret kādu priekšmetu. Pārbaudiet, vai zāles pļaujmašīnai nav bojājumu un veiciet remontu pirms zāles pļaujmašīnas atkārtotas iedarbināšanas un lietošanas.Ja zāles pļaujmašīna sāk neparasti vibrēt (nekavējoties):
 - pārbaudiet, vai nav bojājumu;
 - nomainiet vai salabojiet bojātās daļas;
 - pārbaudiet un pieskrūvējiet vaļīgas daļas.
25. Apturiet pļaujmašīnu:
 - ja atstājat zāles pļaujmašīnu bez uzraudzības.
26. Vienmēr cieši pieskrūvējiet visus uzgriežņus, bultskrūves un skrūves, lai nodrošinātu aprīkojuma drošu darba stāvokli.
27. Regulāri pārbaudiet, vai zāles uztvērējs nav nodilis vai nolietojies.
28. Drošības nolūkā nomainiet nodilušas vai nolietotas daļas.
29. Neizmantojiet zāles pļaujmašīnu, ja ir bojāti vai nolietoti vadi.
30. Nepievienojiet bojātu vadu elektrības padevei un nepieskarieties bojātam vadam pirms tā atvienošanas no strāvas padeves. Bojāts vads var saskarties ar daļām, caur kurām plūst elektrība.
31. Nepieskarieties asmenim, pirms mašīna ir atvienota no stāvas padeves un pirms asmens ir pilnībā apstājies.
32. Neturiet pagarinātāju asmens tuvumā. Asmens var radīt bojājumus vadiem un likt saskarties ar daļām, caur kurām plūst elektrība.
33. Atvienojiet no strāvas padeves (piemēram, izņemot kontaktdakšu no kontaktligzdas):
 - atstājot mašīnu bez uzraudzības;
 - pirms nosprostojuma tīrīšanas;
 - pirms mašīnas pārbaudīšanas, tīrīšanas vai strādāšanas ar to;
 - pēc atsišanās pret kādu priekšmetu;
 - ja mašīna sāk neparasti vibrēt.
34. Bērni nedrīkst izmantot mašīnu.
35. Šo mašīnu nav paredzēts izmantot personām ar samazinātām fiziskām, sensoriskām vai psihiskām spējām, vai kam trūkst pieredzes un zināšanu, ja tām nav nodrošināta uzraudzība un sniegti norādījumi par iekārtas izmantošanu, ko sniegusi persona, kas atbildīga par to drošību.
36. Ja ārējais elastīgais kabelis vai vads ir bojāts, to drīkst nomainīt tikai ražotājs vai ražotāja servisa pārstāvis

- vai līdzīgi kvalificētas personas, lai nepieļautu kaitējumu (ne mazāku par H05VV-F 2 x 1,0 mm²).
37. Norādījumi šīs iekārtas drošai izmantošanai ietver norādījumu iekārtas aprīkošanai ar noplūdes strāvas aizsardzības ierīci (RCD - Residual Current Device) ar ne vairāk kā 30 mA atvienošanas strāvu.
 38. Esiet uzmanīgi, regulējot mašīnu, lai neļautu pirkstiem iesprūst starp mašīnas kustīgiem asmeņiem un fiksētām daļām.
 39. Pirms mašīnas uzglabāšanas vienmēr ļaujiet tai atdzist.
 40. Veicot apkopi asmeņiem, ņemiet vērā, ka, lai gan strāvas avots ir izslēgts, asmeņus joprojām var pakustināt.
 41. Drošības nolūkā nomainiet nodilušas vai nolietotas daļas; izmantojiet tikai oriģinālās rezerves daļas un piederumus.
 42. Esiet uzmanīgi, regulējot ierīci, lai neļautu pirkstiem iesprūst starp aprīkojums kustīgiem asmeņiem un fiksētām daļām.
 43. Ja elektrības vads ir bojāts, to drīkst nomainīt ražotājs, ražotāja servisa pārstāvis vai līdzīgi kvalificētas personas, lai nepieļautu kaitējumu.

3. VISPĀRĪGA IDENTIFIKĀCIJA (1. att.)

4. TEHNISKIE DATI

Modelis	ELM3800
Nominālais spriegums	230-240 V~
Nominālā frekvence	50 Hz
Nominālā jauda	1 400 W
Tukšgaitas ātrums	3 450 min ⁻¹
Zāles uztvērēja ietilpība	40 l
Plaušanas dziļums	380 mm
Neto svars	13 kg
Aizsardzības pret šķidrumu pakāpe	IP24
Augstuma regulēšana	25-75 mm, 6 stāvokļi

Modelis	ELM3800
Skaņas spiediena līmenis lietotāja atrašanās vietā	83 dB (A), K=3 dB (A)
Novērtētais skaņas jaudas līmenis	93,4 dB (A), K=2,13 dB (A)
Garantētais skaņas jaudas līmenis	96 dB (A)
Vibrācija	maks. 2,88 m/s ² , K=1,5 m/s ²

5. MONTĀŽA

5-1 SALOKĀMĀ ROKTURA MONTĀŽA

- A) Ar bloķēšanas kloķiem piestipriniet apakšējos stienus pie mašīnas korpusa. (2A att., 2B att., 2C att.)
- B) Ar buļskrūvēm, paplāksnēm un bloķēšanas kloķi piestipriniet augšējo rokturi pie apakšējā roktura. (2D att., 2E att., 2F att.)

- C) Piestipriniet kabeļa skavu attēlā redzamajā vietā un piestipriniet kabeli. (2G att., 2H att.)

5-2 ZĀLES UZTVĒRĒJA MONTĀŽA

1. Lai uzstādītu: Paceliet aizmugures vāku un piestipriniet zāles uztvērēju pie plaujmašīnas aizmugures. (3A att., 3B att., 3C att.)

2. Lai noņemtu: Satveriet un paceliet aizmugures vāku un noņemiet zāles uztvērēju.

Zāles uztvērēja augšpusē atrodas līmeņa indikators, kas norāda, vai uztvērējs ir tukšs vai pilns:

- Ja zāles uztvērējs ir pilns, indikators nolaizās. Ja tā notiek, nekavējoties pārtrauciet plaušanu un iztukšojiet uztvērēju, pārļiecinieties, vai tas ir tīrs un pārbaudiet, vai tas tiek vadināts. (3D att.)
- Līmeņa indikators paceļas, ja uztvērējs plaušanas laikā nav pilns. (3E att.)



SVARĪGI:

Ja indikatora atvērums ir ļoti netīrs, indikators nepacelsies – šādā gadījumā nekavējoties notīriet indikatora atvērums vietu.

6. PĻAUŠANAŠ AUGSTUMA NĒREGULĒŠANA

Lai atbrīvotu sviru no rāmja, nospiediet to uz ārpusi.

Vīrziet sviru uz priekšu vai aizmuguri, lai noregulētu augstumu.

Augstumu (asmens attālumu no zemes) var regulēt no 25 mm (1. stāvoklis) līdz 75 mm (6. stāvoklis) 6 augstuma stāvokļi. Visi riteņi būs vienādā plaušanas augstumā. (4A att., 4B att.)



BRĪDINĀJUMS: Šo regulēšanu veiciet tikai pēc asmens pilnīgas apstāšanās.



BRĪDINĀJUMS: Atvienojiet elektrības vadu no strāvas padeves.

7. DROŠĪBAS PASĀKUMI

- a) Vienmēr strādājiet ar pareizā stāvoklī uzstādītu defektoru vai zāles uztvērēju.
- b) Pirms zāles uztvērēja noņemšanas vai plaušanas stāvokļa noregulēšanas vienmēr apturiet motoru.
 1. Pirms plaušanas no zālāja novāciet visus priekšmetus, ko mašīna varētu izkustināt. Plaujot uzmanieties no priekšmetiem, kas varētu nebūt pamanīti. (5A att.)
 2. Iedarbinot motoru vai parastas ekspluatācijas laikā neceliet plaujmašīnas aizmuguri. (5B att.)
 3. Motora darbības laikā nenovietojiet rokas vai kājas zem korpusa apakšdaļas un tās neievietojiet izlaides tehnē. (5C. att.)

8. IEDARBINĀŠANA

8-1 IEDARBINĀŠANA

Pirms zāles plaujmašīnas pievienošanas elektroapgādes tīklam, pārbaudiet, vai elektroapgādes tīkla spriegums ir 230-240 V~ 50 Hz.

Pirms zāles pļaujmašīnas iedarbināšanas piestipriniet pagarinātāja vadu pie mašīnas, kā parādīts **6A att.** Motoru iedarbiniet šādi. (**6B att.**)

- Nospiediet drošības spiedpogu (1).
- Vienlaicīgi pavēlciet slēdža rokturi (2) un turiet to nospiestu.

Atlaižot slēdža rokturi, motors apstāsies.



UZMANĪBU: Asmens sāk griezties, tiklīdz motors ir iedarbināts.



BRĪDINĀJUMS: Griezējelementi turpina griezties arī pēc motora izslēgšanas.

8-2 LABĀKIEM PĻAUŠANAS REZULTĀTIEM

Atfīriet mauriņu no netīrumiem — no mauriņa novāciet akmeņus, žaģarus, stieples un citus priekšmetus, ko pļaujmašīna varētu nejauši aizvest kādā virzienā un izraisīt nopietnus ievainojumus lietotājam un citām personām, kā arī bojāt īpašumu un apkārtējos objektus. Neplaujiet mitru zāli. Lai pļaušana būtu efektīva, neplaujiet mitru zāli, jo tā pielīp pie pamatnes apakšas, neļaujot pareizi veikt zāles atgriezumus pļaušanu. Neplaujiet vairāk nekā 1/3 no zāles garuma — ieteicamais zāles garums pļaušanai ir 1/3 no zāles garuma. Nepieciešams noregulēt pamata ātrumu tā, lai noļauto zāli varētu vienmērīgi izkaisīt pa mauriņu. Pļaujot sevišķi garu un biezu zāli, var būt nepieciešams izmantot vienu no zemākajiem ātrumiem, lai nodrošinātu vienmērīgu pļaušanu. Pļaujot garu zāli, mauriņu var būt nepieciešams pļaut divas reizes, otro reizi nolaižot asmeni vēl par 1/3 zemāk no zāles garuma, kā arī, iespējams, pļaujot atšķirīgā virzienā nekā pirmo reizi. Katru reizi pļaujot nedaudz pāri iepriekšējai pļaušanas vietai, iespējams arī novākt zāles atgriezumus, kas var būt palikuši uz mauriņa. Pļaujmašīna vienmēr jādarbina pilnā jaudā, lai iegūtu labāko zāles griezumu un nodrošinātu vislabāko pļaušanu. Notīriet pamatnes apakšu — pēc katras izmantošanas reizes notīriet pļaušanas pamatnes apakšu, lai novērstu zāles sakrāšanos, kas neļaus pareizi veikt mulčēšanu. Lapu pļaušana — lapu pļaušana var būt labvēlīga mauriņam. Pļaujot lapas, pārbaudiet, vai tās ir sausas un uz zālāja nav pārāk biežā slānī. Negaidiet, kamēr no kokiem nokrītīs visas lapas, pirms veikt pļaušanu.



BRĪDINĀJUMS: Ja pļaujmašīna atsitas pret kādu priekšmetu, apturiet motoru. Atvienojiet tīkla kontaktdakšu, rūpīgi pārbaudiet, vai pļaujmašīnai nav bojājumu un, pirms atkal iedarbināt un lietot pļaujmašīnu, novērsiet bojājumus. Pārmērīga pļaujmašīnas vibrācija ekspluatācijas laikā liecina par bojājumiem. Nekavējoties pārbaudiet ierīci un salabojiet.

9. ASMENS (7. att.)

Asmens ir izgatavots no štancētā tērauda. Tam nepieciešams bieži atjaunot formu (ar slīpuri). Nodrošiniet, lai tas vienmēr būtu balansēts (nebalansēts asmens rada bīstamas vibrācijas). Lai pārbaudītu, vai asmens ir balansēts, galvenajā atverē ievietojiet apaju

stieni un horizontāli atbalstiet asmeni. Balansēts asmens paliek horizontālā stāvoklī. Ja asmens nav balansēts, smagais gals pagriezīsies uz leju. Atjaunojiet smagā gala formu, līdz asmens ir balansēts. Lai noņemtu asmeni (1), atskrūvējiet asmens skrūvi (2) un nomainiet bojātās daļas. Montāžas laikā nodrošiniet, lai griezējšķautnes atrodas motora rotācijas virzienā. Asmens skrūve (2) jāpieskrūvē līdz 20 Nm griezes momentam.



BRĪDINĀJUMS: Apkopes laikā asmeni nomainiet TIKAI pret MAKITA 7290731.



BRĪDINĀJUMS: Atvienojiet elektrības vadu no strāvas padeves.



BRĪDINĀJUMS: Izmantojiet biezus cimdus vai drānu, lai aizsargātu rokas, satverot griezējasmeni asmens nomaiņas laikā.

10. PAGARINĀTĀJI

Izmantojiet tikai tāds pagarinātājus, kas paredzēti lietošanai ārpus telpām, PVC, parasta slodze, ar šķērsriezuma laukumu, kas nav mazāks par 1,0 mm² (ne mazāku par H05VV-F 2 x 1,0 mm²). Pirms lietošanas pārbaudiet, vai elektroapgādes un pagarinātāja vadam nav bojājumi, kas radušies lietošanas laikā. Atvienojiet vadu, ja tam ir bojājuma vai nodiluma pazīmes. Ja lietošanas laikā vadu sabojā, nekavējoties atvienojiet vadu no elektrības tīkla. NEPIESKARIETIES VADAM PIRMS TĀ ATVIEŅOŠANAS NO ELEKTĪRĪBAS TĪKLA. Neizmantojiet arīkojumu, ja vads ir bojāts vai nodilis. Neturiet vadu griezējelementu tuvumā.



BRĪDINĀJUMS: Vienmēr nodrošiniet, lai ventilācijas atverēs nav netīrumi.

11. APKOPE UN APRŪPE



BRĪDINĀJUMS: Pirms apkopes vai tīrīšanas veikšanas vienmēr atvienojiet tīkla kontaktdakšu no elektrotīkla!

Neapleļiet iekārtu ar ūdeni. Iekļuvis ūdens var iznīcināt slēdža-kontaktdakšas kombinēto ierīci un elektromotoru. Noīniet iekārtu ar lupatīni, rokas birstīti u. c.

Apskate jāveic speciālistam — neveiciet regulēšanu saviem spēkiem. Sazinieties ar Makita pilnvarotu apkopes centru:

- ja zāles pļaujmašīna atsitas pret priekšmetu;
- ja motors negaidīti apstājas;
- ja tiek saliekts asmens (nemēģiniet iztaisnot!);
- ja tiek saliekta motora vārpsta (nemēģiniet iztaisnot!);
- ja, pievienojot kabeli, rodas īssavienojums;
- ja bojāti mehānismi;
- ja bojāta V veida sikсна;
- izmantojiet tikai ražotāja ieteiktās rezerves daļas un piederumus.

12. PROBLĒMU NOVĒRŠANA

Bojājums	Risinājums
Motors nedarbojas	Pārbaudiet elektroapgādes tīkla kabeli. Sāciet tās zālē vai laukumā, kas jau ir nopļauts. Izfīriet izlaides kanālu/ notīriet korpusu — pļaušanas asmenim brīvi jāgriežas. Mainiet pļaušanas augstumu. Pārbaudiet motora ogles sukas; ja tās ir nolietotas, nomainiet pret HT118.
Samazinās motora jauda	Mainiet pļaušanas augstumu. Izfīriet izlaides kanālu/ notīriet korpusu. Atkārtoti uzasiniet/nomainiet pļaušanas asmeni → pilnvarotā apkopes centrā.
Zāles uztvērējs nav piepildīts	Mainiet pļaušanas augstumu. Ļaujiet zālājam nožūt. Atkārtoti uzasiniet/nomainiet pļaušanas asmeni → pilnvarotā apkopes centrā. Notīriet zāles uztvērēja režģi. Izfīriet izlaides kanālu/ notīriet korpusu.
Nedarbojas riteņu piedziņa	Noregulējiet elastīgo kabeli. Pārbaudiet V veida siksnu/ mehānismus → pilnvarotā apkopes centrā. Pārbaudiet, vai riteņu piedziņai nav bojājumu.

 **BRĪDINĀJUMS:** Pirms veikt apkopi vai tīrīšanu vienmēr atvienojiet kontaktdakšu no elektroapgādes tīkla un pagaidiet, līdz griešanas ierīce apstājas.

 **UZMANĪBU:** Problēmas, ko nevar novērst, izmantojot šo tabulu, iespējams novērst tikai pilnvarotā Makita apkopes centrā.

13. VEIDI NEKAITĪGA LIKVIDĒŠANA



Saskaņā ar ES direktīvu par elektrisko un elektronisko iekārtu atkritumiem un tās ieviešanu dalībvalstu normatīvajos un administratīvajos aktos, visi elektroinstrumenti ir jāsavāc atsevišķi un jāpārstrādā nekaitīgi apkārtējai videi. Alternatīva likvidēšana. Ja elektroinstrumenta īpašnieks instrumentu nenodod ražotājam, viņš ir atbildīgs par tā atbilstošu nodošanu paredzētajā savākšanas vietā, kur ierīci sagatavo pārstrādei saskaņā ar valsts atkārtotas pārstrādes tiesību aktiem un noteikumiem.

Tas neietver piederumus un instrumentus bez elektriskajām vai elektroniskajām sastāvdaļām.

14. EK ATBILSTĪBAS DEKLARĀCIJA

(Tikai Eiropas valstīm)

Uzņēmums „Makita Corporation”, kā atbildīgais ražotājs paziņo, ka šāds „Makita” instruments:

Instrumenta nosaukums: Zāles pļaujmašīna ar elektromotoru

Modeļa Nr./ tips: ELM3800

Specifikācijas: skatiet sadaļā „4. Tehniskie dati”, ir sērijveida izstrādājums un

Atbilst šādām Eiropas Savienības Direktīvām:

2004/108/EK, 2006/42/EK,

2000/14/EK un 2005/88/EK, 2006/95/EK

Un ražoti saskaņā ar šādiem standartiem vai normatīvajiem dokumentiem

EN 60335-1, EN 60335-2-77, EN 62233,

EN 55014-1, EN 55014-2, EN 61000-3-2,

EN 61000-3-3

Tehnisko dokumentāciju uztur:

Makita International Europe Ltd.

Technical department,

Michigan Drive, Tongwell,

Milton Keynes, Bucks MK15 8JD, Anglija

Atbilstības novērtējuma procedūra, ko nosaka Direktīva 2000/14/EK, veikta atbilstoši VI pielikumam.

Pilnvarotā iestāde:

TÜV SÜD Industrie Service GmbH

Westendstraße 199, 80686 München, Vācija

Identifikācijas numurs: 0036

Modelis: ELM3800

Novērtētais skaņas jaudas līmenis: 93,4 dB (A)

Garantētais skaņas jaudas līmenis: 96 dB (A)

13. 12. 2013

Tomoyasu Kato

Direktors

Makita Corporation

3-11-8, Sumiyoshi-cho,

Anjo, Aichi, 446-8502, JAPAN

TURINYS

SKYRIUS 1	ANT GAMINIO PAŽYMĖTI ŽENKLAI	98
SKYRIUS 2	BENDROSIOS SAUGOS TAISYKLĖS	98
SKYRIUS 3	BENDRASIS GAMINIO APRAŠYMAS	100
SKYRIUS 4	TECHNINIAI DUOMENYS.....	100
SKYRIUS 5	SURINKIMAS	100
SKYRIUS 6	ŽOLĖS PJOVIMO AUKŠČIO REGULIAVIMAS	100
SKYRIUS 7	ATSARGUMO PRIEMONĖS	100
SKYRIUS 8	IJUNGIMAS	101
SKYRIUS 9	PEILIS	101
SKYRIUS 10	ILGINIMO LAIDAI	101
SKYRIUS 11	TECHNINIS APTARNAVIMAS IR PRIEŽIŪRA	101
SKYRIUS 12	TRIKČIŲ ŠALINIMAS	102
SKYRIUS 13	SENŲ ĮRENGINIŲ IŠMETIMAS NEDARANT ŽALOS APLINKAI.....	102
SKYRIUS 14	EB ATITIKTIES DEKLARACIJA	102

LIETUVIŲ KALBA (Originali instrukcija)

Bendrasis aprašymas

- | | | |
|------------------------|---------------------------------|------------------------|
| 1. Viršutinė rankena | 7. Ratas | 13. Įjungimo rankena |
| 2. Apsauginis mygtukas | 8. Plokštė | 14. Varžtas |
| 3. Skirstomoji dėžė | 9. Variklio dangtis | 15. Poveržlė |
| 4. Fiksavimo rankenėlė | 10. Aukščio reguliavimo svirtis | 16. Galinis gaubtas |
| 5. Kištukas | 11. Kabelio laikiklis | 17. Lygio indikatorius |
| 6. Žolės gaudyklė | 12. Apatinė rankena | |

VEJAPJOVĖS APRAŠYMAS

Prieš pradėdami naudoti ir naudodami vejapjovę bei ją panaudoję, atidžiai perskaitykite šią instrukciją ir visus joje pateiktus nurodymus dėl saugos. Vadovaudamiesi šiais nesudėtingais nurodymais, taip pat palaikysite gerą darbinę vejapjovės būklę. Prieš bandydami naudoti vejapjovę, susipažinkite su visais jos valdikliais, bet svarbiausia įsitinkinkite, kad žinote, kaip sustabdyti vejapjovę esant avariniam atvejui. Išsaugokite šią vejapjovės naudojimo instrukciją ir visus dokumentus, kad galėtumėte jais pasinaudoti ateityje.

1. ANT GAMINIO PAŽYMĖTI ŽENKLAI



Atidžiai perskaitykite šią naudojimo instrukciją prieš pradėdami naudoti vejapjovę ir laikykite ją saugioje vietoje, kad galėtumėte pasinaudoti ja ateityje.



Neleiskite artyn pašalinių asmenų.



Būkite atsargūs: peiliai yra labai aštrūs. Išjungus variklį, peiliai dar kurį laiką sukasi. Ištraukite kištuką iš elektros lizdo, prieš pradėdami techninės priežiūros darbus arba įeigu kabelis yra pažeistas.



Laikykite lankstų maitinimo kabelį atokiai nuo pjovimo peilių.



CE ženklimas
Šis gaminys atitinka Europos Bendrijos reikalavimus ir reglamentus.



WEEE ženklimas
PERSPĖJIMAS! Netinkamu naudoti elektros įrankių negalima išmesti kartu su buitinėmis atliekomis. Jus reikia surinkti ir atiduoti į savivaldybės surinkimo punktą, kad jie būtų išmesti nedarant žalos gamtai, atsižvelgiant į vietos teisės aktus.



Triukšmo lygio ženklimas
Šis įrankis kelia ne didesnę nei 96 dB triukšmą.



ISPĖJIMO DĖL SAUGOS ŽENKLAS:

Reiškia perspėjimą arba įspėjimą; gali būti naudojamas kartu su kitais ženklais arba paveikslėliais.

DVIGUBA IZOLIACIJA



Šioje vejapjovėje įrengta dviguba izoliacija.

Tai reiškia, kad visos išorinės dalys yra izoliuotos nuo elektros. Izoliuojama tarp elektrinių ir mechaninių dalių įrengus papildomą izoliacinį sluoksnį.

2. BENDROSIOS SAUGOS TAISYKLĖS

Saugos taisyklių tikslas – atkreipti jūsų dėmesį į galimus pavojus. Turite atkreipti dėmesį į saugos ženklus bei pateiktus jų paaiškinimus ir juos suprasti. Įspėjimai dėl saugos patys savaime nepanaikina jokio pavojaus. Nurodymai ar įspėjimai nepakeičia tinkamų nelaimės prevencijos priemonių.



ISPĖJIMAS: Nesilaikant saugumo įspėjimo,

galima susižeisti arba sužeisti kitus. Visuomet laikykitės saugumo atsargumo priemonių, kad sumažintumėte gaisro, elektros šoko ar asmens sužeidimo pavojų. Saugokite šį vartotojo vadovą ir dažnai jį peržiūrėkite, kad ir toliau saugiai dirbtumėte bei išmokytumėte kitus asmenis, kaip saugiai naudoti šį įrankį.



ISPĖJIMAS: Šis įrenginys darbo metu sukuria elektromagnetinį lauką. Esant tam tikroms sąlygoms, šis laukas gali sutrikdyti aktyvių arba pasyvių medicininių implantų veikimą. Norint sumažinti sunkių arba mirtinų sužeidimų pavojų, rekomenduojame, kad asmenys, turintys medicininių implantų, prieš pradėdami naudoti šį įrenginį, pasitartų su savo fizioterapeutais ir medicininių implantų gamintojais.



ISPĖJIMAS: Naudojant bet kokį įrankį, į akis gali patekti dalelių ir svetimkūnių, kurie gali sunkiai sužeisti akis. Prieš pradėdami naudoti elektrinį įrankį, visuomet užsidėkite apsauginius darbo akinius, apsauginius akinius su šoniniais skydeliais arba, jei reikia, visą veidą dengiantį antveidį. Ant regėjimo akinių arba standartinių apsauginių akinių su šoniniais skydeliais rekomenduojame naudoti plataus regos lauko apsauginį antveidį.

SVARBU

ATIDŽIAI PERSKAITYKITE PRIEŠ NAUDOJIMĄ.

IŠSAUGOKITE ATEIČIAI.

- Atidžiai perskaitykite instrukcijas. Nuodugniai susipažinkite su valdikliais ir kaip tinkamai naudoti šį įrenginį.
- Niekuomet neleiskite, kad šią vejąplovę naudotų vaikai arba su šia instrukcija nesusipažinę žmonės. Operatoriaus amžius gali būti reglamentuojamas vietinių įstatymų.
- Niekuomet nepjaukite žolės, jei netoliese yra žmonių, ypač vaikų ar naminių gyvūnų.
- Prisiminkite, kad operatorius yra atsakingas už nelaimingus atsitikimus ar nelaimes, atsitikusius kitiems žmonėms arba jų turtui padarytą žalą.
- Pjaudami žolę, visuomet avėkite tinkamą avalynę ir mūvėkite ilgus kelnes. Nenaudokite įrenginio basomis ar avėdami atvirus sandalus; nedėvėkite laisvų drabužių ir kabančių papuošalų, nesurištų virvelių arba kaklaraiščių.
- Krupščiai apžiūrėkite vietą, kurioje naudosite įrengimą, ir pašalinkite visus daiktus, kuriuos mašina galėtų nusviesti.
- Prieš pradėdami naudoti vejąplovę, visuomet apžiūrėkite ir patikrinkite, ar nesusidėvėję ar neapgadinti peiliai, peilių varžtai ir pjoviklio mechanizmas. Pakeiskite visus peilių ir varžtų kompleksus, ne tik susidėvėjusius ar apgadintus peilius ir varžtus, kad būtų išlaikyta pusiausvyra. Apgadintas ar neįskaitomas etiketes pakeiskite naujomis.
- Prieš pradėdami naudoti, patikrinkite maitinimo ir ilginimo laidus, ar jie nepažeisti arba nenusidėvėję. Jeigu vejąplovės naudojimo metu pažeistumėte laidą, tuoj pat atjunkite jį nuo maitinimo tinklo. **NELIESKITE LAIDO, KOL NEATJUNGSITE JO NUO MAITINIMO TINKLO.** Nenaudokite prietaiso, jeigu laidas yra pažeistas arba nusiūvėjęs.
- Žolę pjaukite tik dienos metu arba esant geram dirbtiniam apšvietimui.
- Jei įmanoma, venkite pjauti šlapią žolę.
- Dirbdami nuokalnėse, visada tvirtai stovėkite ant žemės.
- Vaikščiokite, o ne bėgiokite.
- Naudodami ratines rotacines mašinas, pjaukite žolę skersai nuokalnių; niekada nepjaukite aukštyn-žemyn.
- Keisdami kryptis nuokalnėse, būkite itin atsargūs.
- Nepjaukite žolės pernelyg stačiose nuokalnėse.
- Būkite itin atsargūs važiuodami atbuline eiga arba traukdami vejąplovę savęs link.
- Sustabdykite peilius, jeigu vejąplovę reikia paversti, kad ją galima būtų perkelti per žolę neapaugusius paviršius, ir gabenant vejąplovę iš ir į žolės pjovimo vietą.
- Niekada neekspluatuokite vejąplovės su pažeistais apsauginiais skydais arba be tinkamai sumontuotų saugos įtaisų, pavyzdžiui, kreiptuvų ir (arba) žolės gaudyklų.
- Atsargiai užveskite arba įjunkite variklį, kaip nurodyta instrukcijoje; pėdos turi būti pakankamu atstumu nuo peilių.
- Nepakreipkite vejąplovės užvesdami variklį, išskyrus tą atvejį, jeigu vejąplovę reikia pakreipti norint ją užvesti. Tokiu atveju pakreipkite ją tik tiek, kiek tai absoliučiai būtina, ir kelkite tik tą dalį, kuri yra atokiai nuo operatoriaus.
- Neužveskite variklio stovėdami priešais išmetimo lataką.
- Nekiškite rankų ar kojų artyn prie besisukančių dalių arba po jomis. Visada stovėkite atokiai nuo sniego išmetimo angos.
- Niekada nekelkite ir neneškite vejąplovės, kai variklis veikia.
- Išjunkite variklį ir ištraukite kištuką iš elektros lizdo; įsitinkinkite, ar visos judamosios dalys visiškai sustojo:
 - jei tik paliekate prietaisą be priežiūros;
 - prieš pradėdami valyti užsikimšimus ar prieš atkimšdami išmetimo lataką;
 - prieš atlikdami vejąplovės patikrą, valymo arba remonto darbus;
 - atsitrenkę į kokį nors daiktą. Prieš vėl užvesdami ir naudodami vejąplovę, patikrinkite, ar nėra gedimų, ir, jeigu reikia, pataisykite.Jeigu vejąplovė pradeda neįprastai vibruoti (patikrinkite nedelsdami):
 - apžiūrėkite, ar nesimato apgadavimo požymių;
 - pakeiskite arba pataisykite bet kokias sugadintas dalis;
 - patikrinkite ir priveržkite bet kokios atsilaisvinusias dalis.
- Sustabdykite vejąplovę:
 - jei tik paliekate vejąplovę be priežiūros.
- Visos veržlės, varžtai ir sraigčiai turi būti tvirtai prisukti, kad būtų užtikrintos saugios įrenginio darbo sąlygos.
- Dažnai tikrinkite žolės gaudyklę, ar ji nesusidėvėjusi ir ar tinkamai veikia.
- Saugos sumetimais, pakeiskite susidėvėjusias ar apgadintas dalis.
- Nenaudokite vejąplovės, jeigu jos kabeliai yra pažeisti arba nusidėvėję.
- Nejunkite pažeisto kabelio į elektros tinklą ir nelieskite pažeisto kabelio, kol jis nebus ištrauktas iš elektros tinklo. Naudojant pažeistą kabelį, galima prisiliesti prie įtampą turinčių dalių.
- Nelieskite peilio, kol mašina nebus atjungta nuo maitinimo tinklo ir peilis visiškai nesustos.
- Laikykite ilginimo laidus atokiai nuo peilio. Peilis gali pažeisti laidus ir prisiliesti prie įtampą turinčių dalių.
- Atjunkite nuo maitinimo tinklo (t.y. ištraukite kištuką iš elektros lizdo):
 - kai tik paliekate mašiną be priežiūros;
 - prieš pašalindami užsikimšimą;
 - prieš tikrindami, valydami ar dirbdami su mašina;
 - atsitrenkę į kokį nors daiktą;
 - jeigu mašina pradeda neįprastai vibruoti.
- Nelieskite vaikams naudoti šios mašinos.
- Vaikams arba asmenims, nesugebantiems saugiai naudotis prietaisu dėl psichinių, jutiminių arba protinių negalių arba patirties bei žinių trūkumo, negalima naudotis šiuo prietaisu, nebent juos prižiūrėtų arba mokytų už jų saugumą atsakingi asmenys.

36. Jeigu išorinis lankstusis kabelis arba laidas būtų pažeistas, siekiant išvengti pavojaus, jį nedelsiant turi pakeisti gamintojas, gamintojo klientų aptarnavimo atstovas arba panašūs kvalifikuoti asmenys (ne plonesniu nei H05VV-F 2 x 1,0 mm² kabeliu).
37. Nurodymai, kaip saugiai naudoti šį prietaisą, įskaitant rekomendaciją, kad šį prietaisą reikia prijungti naudojant nutėkėjimo srovės saugiklį (RCD), ir išjungimo srovė neturi viršyti 30 mA.
38. Reguluodami mašiną būkite atsargūs, kad pirštų nepagautų judantys ašmenys ir nejudamos mašinos dalys.
39. Prieš pastatydami mašiną į vietą, būtinai palaukite, kol ji atvės.
40. Prieš pradėdami peilių techninės priežiūros darbus, nepamirškite, kad nors maitinimo šaltinis yra išjungtas, peiliai vis tiek gali sukisti.
41. Saugumo sumetimais pakeiskite nusidėvėjusias arba pažeistas dalis; naudokite tik originalias keičiamąsias dalis ir priedus.
42. Reguluodami prietaisą, būkite atsargūs, kad pirštų nepagautų judantys peiliai ir nejudamos prietaiso dalys.
43. Jei pažeidžiamas maitinimo laidas, jį leidžiama keisti tik gamintojui, gamintojo klientų aptarnavimo atstovui arba panašius kvalifikacijos asmenims – kitaip gali kilti pavojus.

3. BENDRASIS GAMINIO APRAŠYMAS (1 pav.)

4. TECHNINIAI DUOMENYS

Modelis	ELM3800
Nominalioji įtampa	230-240 V~
Nominalusis dažnis	50 Hz
Nominalioji galia	1 400 W
Greitis be apkrovos	3 450 min ⁻¹
Žolės gaudyklės talpa	40 l
Pjovimo plotis	380 mm
Bendras svoris	13 kg
Apsaugos nuo skysčių laipsnis	IP24
Aukščio reguliavimas	25-75 mm, 6 nuostatos

Modelis	ELM3800
Garso slėgio lygis vartotojo buvimo vietoje	83 dB (A), K=3 dB (A)
Nustatytas garso galios lygis	93,4 dB (A), K=2,13 dB (A)
Garantuotas garso galios lygis	96 dB (A)
Vibracija	maks. 2,88 m/s ² , K=1,5 m/s ²

5. SURINKIMAS

5-1 SUDEDAMOS RANKENOS MONTAVIMAS

- A) Fiksavimo rankenėlėmis pritvirtinkite apatinę rankenas prie įrenginio korpuso. **(2A pav., 2B pav., 2C pav.)**
- B) Sujunkite viršutinę ir apatinę rankenas, naudodami varžtus, poveržles ir fiksavimo rankenėles. **(2D pav., 2E pav., 2F pav.)**
- C) Pritvirtinkite kabelio laikiklį parodytoje padėtyje, tuomet pritvirtinkite kabelį. **(2G pav., 2H pav.)**

5-2 ŽOLĖS GAUDYKLĖS MONTAVIMAS

1. Norėdami pritvirtinti: Pakelkite galinį gaubtą ir prikabinkite žolės gaudyklę prie vejjaprovės galo. **(3A pav., 3B pav., 3C pav.)**
2. Norėdami nuimti: Suimkite ir pakelkite galinį gaubtą, nuimkite žolės gaudyklę.

Žolės gaudyklės viršuje yra lygio indikatorius, kuris parodo, ar gaudyklė yra tuščia, ar pilna:

- Jeigu gaudyklė yra pilna, indikatorius užsidaro: taip atsitikus, tuoj pat liaukitės pjovę žolę ir išpilkite žolę iš gaudyklės, tinkamai ją išvalykite bei patikrinkite, ar neužsikimšo jos ventiliavimo tinklėlis. **(3D pav.)**
- Jeigu pjaunant žolę gaudyklė nėra pilna, lygio indikatorius atsidaro. **(3E pav.)**



SVARBU:

Jeigu indikatorius atidarymo anga bus labai purvina, indikatorius neatsidarys; tokius atveju tuoj pat nuvalykite indikatorius atidarymo angą.

6. ŽOLĖS PJOVIMO AUKŠČIO REGULIAVIMAS

Patraukite išorėn, kad atkabintumėte svirtį nuo krumplyplastičio. Stumkite svirtį pirmyn arba atgal, kad nustatytumėte aukštį.

Aukštį (peilio atstumą nuo žemės paviršiaus) galima nustatyti nuo 25 mm (1 padėties) iki 75 mm (6 padėties) – 6 aukščio padėtyse. Visi ratai privalo būti sumontuoti tame pačiame aukštyje. **(4A pav., 4B pav.)**



ĮSPĖJIMAS: Šį nustatymą galima atlikti tik tada, kai peilis nesisuka.



ĮSPĖJIMAS: Atjunkite elektros laidą nuo elektros tinklo.

7. ATSARGUMO PRIEMONĖS

- a) Visuomet naudokite kreiptuvą arba žolės gaudyklę nustatę į tinkamą padėtį.
 - b) Prieš nuimdami žolės gaudyklę arba reguliuodami pjovimo aukščio padėtį, visuomet išjunkite variklį.
1. Prieš pradėdami pjauti veją, patraukite nuo jos visus pašalinius daiktus, kuriuos mašina galėtų pagriebti ir sviesti.

Pjaudami veją, stebėkite, kad neužkliudytumėte jokių pašalinių daiktų, kurių galite būti nepastebėję.

(5A pav.)

2. Užvesdami variklį arba įprastai dirbdami, niekada nepakeikite vejamųjų galo. **(5B pav.)**
3. Varikliui veikiant, niekada neikiškite rankų ar kojų po dugnu arba išmetimo latako galu. **(5C pav.)**

8. ĮJUNGIMAS

8-1 ĮJUNGIMAS

Prieš prijungdami vejamąją prie maitinimo tinklo, patikrinkite ar maitinimo tinklo įtampa yra 230–240 V~ 50 Hz.

Prieš įjungdami vejamąją, pritvirtinkite ilginimo laidą prie įrenginio kaip pavaizduota **6A pav.**

Užveskite variklį tokiu būdu. **(6B pav.)**

- a) Paspauskite apsauginį mygtuką (1).
- b) Tuo pat metu patraukite už jungiklio rankenos (2) ir laikykite už jos.

Jeigu atleisite jungiklio rankeną, variklis išsijungs.



PERSPĖJIMAS: Užvedus variklį, tuoj pat pradeda sukstis peilis.



ĮSPĖJIMAS: Išjungus variklį, pjovimo dalys dar kurį laiką sukasi.

8-2 KĄ DARYTI, KAD ŽOLĖ BŪTŲ PJAUNAMA GERIAUSIAI

Surinkite nuo vejos šiukšles. Įsitinkite, ar ant vejos nėra akmenų, pagalių, laidų ar kitų pašalinių daiktų, kuriuos vejamąją gali netyčia pagriebti bei sviesti bet kuria kryptimi ir sukelti sunkių operatoriaus ar kitų asmenų sužeidimų bei padaryti žalos turtui ir aplinkiniams objektams. Nepjaukite šlapios žolės. Norėdami, kad žolė būtų pjaunama veiksmingai, nepjaukite šlapios žolės, nes ji prilimpa prie dugno apačios ir susmulkinta žolė pjaunama netinkamai. Pjaukite ne daugiau nei 1/3 žolės ilgio. Rekomenduojamas žolės pjovimo aukštis – 1/3 žolės ilgio. Reikia pasirinkti tinkamą važiavimo greitį, kad susmulkinta žolė būtų tolygiai paskeidžiama po veją. Esant itin sudėtingoms pjovimo sąlygoms ir tankiai žolei, norint gražiai nupjauti žolę, gali tekti pasirinkti mažiausią važiavimo greitį. Pjaunant aukštą žolę, veją gali tekti pjauti per du kartus, antro pjovimo metu nuleidžiant peilį dar 1/3 aukščio, ir, galbūt, pjauti priešinga pirmam pjovimui kryptimi. Užgriebiant šiek tiek nupjauto ruožo, taip pat galima švariau nupjauti bet kokius likusius nenupjautos vejos kuokštus. Norint geriausiai nupjauti žolę, vejamąją visuomet reikia naudoti nustačius maksimalias variklio apsakas. Nuvalykite dugno apačią. Po kiekvieno panaudojimo būtinai nuvalykite pjovimo dugno apačią, kad ant jo nesusikaupytų žolės, kuri neleistų tinkamai atlikti mulčiavimo. Lapų mulčiavimas. Veja gali būti tręšiama mulčiuojant ir lapus. Mulčiuodami lapus, įsitinkite, kad jie yra sausi ir nesukrėtę ant vejos pernelyg storu sluoksniu. Norėdami mulčiuoti, nelaukite, kol nuo medžių nukris visi lapai.



ĮSPĖJIMAS: Atsitraukę į kokį nors pašalinį daiktą, išjunkite variklį. Ištraukite kištuką iš elektros lizdo, kruopščiai patikrinkite vejamąją, ar nėra pažeidimų, ir, jei reikia, pataisykite juos prieš vėl užvesdami ir naudodami vejamąją. Pernelyg stipri vejamųjų vibracija darbo metu rodo gedimą. Įrenginį reikia skubiai patikrinti ir pataisyti.

9. PEILIS (7 pav.)

Peilis pagamintas iš presuoto plieno. Jį reikės dažnai galąsti (naudojant galandimo diską).

Jis visuomet būtinai turi būti subalansuotas

(nesubalansuotas peilis kelia pavojingą vibraciją).

Norėdami patikrinti subalansavimą, prakiškite apvalų strypą pro centrinę angą ir įtvirtinkite jį horizontaliai.

Subalansuotas peilis liks lygiagretus. Jei peilis nesubalansuotas, sunkesnis galas nsvirs žemyn.

Galąskite sunkesnį galą tol, kol peilis bus subalansuotas.

Norėdami nuimti peilį (1), atsukite peilio varžtą (2) ir pakeiskite visas apgadintas dalis. Vėl sumontuodami, įsitinkite, kad pjovimo kraštai būtų nukreipti variklio sukimosi krypties link. Peilio varžtas (2) privalo būti prisuktas 20 N.m. jėga.



ĮSPĖJIMAS: Prireikus, pakeiskite peilį: **TIK „MAKITA 7290731“.**



ĮSPĖJIMAS: Atjunkite elektros laidą nuo elektros tinklo.



ĮSPĖJIMAS: Keisdami peilį, norėdami suimti pjovimo peilius, būtinai dėvėkite pirštines arba naudokite skudurėlį.

10. ILGINIMO LAIDAI

Galima naudoti tik naudojimui lauke skirtus, įprastam elektros stiprumui numatytus ilginimo laidus, kurių skersmuo yra ne mažesnis nei 1,0 mm² (ne plonesnis nei H05VV-F 2 x 1,0 mm²). Prieš pradėdami naudoti, patikrinkite maitinimo ir ilginimo laidus, ar jie nebuvo pažeisti naudojimo metu; pažeistus arba senus laidus pakeiskite naujais. Jeigu vejamąją naudojimo metu pažeistumėte laidą, tuoj pat atjunkite jį nuo maitinimo tinklo. **NELIESKITE LAIDO, KOL NEATJUNGSITE JO NUO MAITINIMO TINKLO.** Nenaudokite prietaiso, jeigu laidas yra pažeistas arba nusidėvėjęs. Laikykite ilginimo laidus atokiai nuo pjovimo elementų.



ĮSPĖJIMAS: Ventilacijos angos turi būti švarios: nedulkėtos ir nepurvinos.

11. TECHNIŲS APTARNAVIMAS IR PRIEŽIŪRA



ĮSPĖJIMAS: Prieš pradėdami bet kokius techninės priežiūros ar valymo darbus, visuomet ištraukite prietaiso kištuką iš elektros lizdo!

Nepurškite ant prietaiso vandens. Į prietaisą patekęs vanduo gali sugadinti kištuko-lizdo sistemą ir elektrinį variklį. Valykite įrenginį skudurėliu, rankiniu šepetėliu ir pan.

Patikrą privalo atlikti specialistas; nemėginkite patys daryti reguliavimo darbų – privalote kreiptis į įgaliotąjį „Makita“ techninio aptarnavimo centrą:

- jeigu vejapjovė atsitrenkia į kokį nors daiktą;
- jeigu staiga užgesa variklis;
- jeigu peilis yra sulankstytas (nemėginkite jo tiesinti!);
- jeigu variklio velenas yra sulankstytas (nemėginkite jo tiesinti!);
- jeigu prijungus kabelį, įvyko trumpasis jungimas;
- jeigu pažeisti krumpliaraičiai;
- jeigu V formos diržas yra su defektais;
- naudokite tik gamintojo rekomenduojamas keičiamąsias dalis ir priedus.

12. TRIKČIŲ ŠALINIMAS

Triktis	Atitaisymo būdai
Variklis neveikia	Patikrinkite, ar laidas įjungtas į maitinimo tinklą. Pradėkite pjauti neaukštą žolę arba pjaukite toje vietoje, kurioje žolė jau nupjauta. Išvalykite išmetimo kanalą/korpusą – pjovimo peilis privalo laisvai sukstis. Nustatykite tinkamą pjovimo aukštį. Patikrinkite variklio anglinį šepetėlį; jeigu jis būtų nusidėvėję, pakeiskite jį nauju, HT118.
Sumažėja variklio galia	Nustatykite tinkamą pjovimo aukštį. Išvalykite išmetimo kanalą/korpusą. Atiduokite pagalastį/pakeisti pjovimo peilį → į įgaliotąjį techninio aptarnavimo centrą.
Žolės gaudyklė neužpildoma	Nustatykite tinkamą pjovimo aukštį. Palaukite, kol veja bus sausa. Atiduokite pagalastį/pakeisti pjovimo peilį → į įgaliotąjį techninio aptarnavimo centrą. Išvalykite žolės gaudyklės groteles. Išvalykite išmetimo kanalą/korpusą.
Neveikia ratų pavara	Pareguliuokite lankstų kabelį. Atiduokite patikrinti V formos diržą/pavaras → į įgaliotąjį techninio aptarnavimo centrą. Patikrinkite, ar nesugadinti varantieji ratai.



ĮSPĖJIMAS: Prieš pradėdami bet kokius techninės priežiūros ar valymo darbus, visuomet ištraukite prietaiso kištuką iš elektros tinklo ir palaukite, kol peilio mechanizmas visiškai sustos.



PERSPĖJIMAS: Gedimus, kurių neįmanoma atitaisyti vadovaujantis šia lentele, gali pataisyti tik Makita įgaliotasis techninio aptarnavimo centras.

13. SENŲ ĮRENGINIŲ IŠMETIMAS NEDARANT ŽALOS APLINKAI



Atsižvelgiant į ES Direktyvą dėl elektrinių ir elektroninių įrenginių bei jos įgyvendinimą pagal nacionalinius teisės aktus, visi elektriniai įrankiai privalo būti surenkami atskirai nuo buitinių atliekų bei perdirbami tokiu būdu, kad nebūtų daroma žala aplinkai.

Alternatyvus išmetimo būdas: Jeigu elektrinio įrankio savininkas negražina seno įrankio gamintojui, jis privalo tinkamai jį išmesti specialiuose atliekų surinkimo punktuose, kuriuose toks prietaisas paruošiamas perdirbimui, atsižvelgiant į nacionalinius teisės aktus ir taisykles dėl atliekų perdirbimo.
Tai netaikytina priedams ir įrankiams, kuriuose nėra elektrinių arba elektroninių sudedamųjų dalių.

14. EB ATITIKTIES DEKLARACIJA

(Tik Europos šalims)

Mes, bendrovė „Makita Corporation“, būdami atsakingas gamintojas, pareiškiame, kad šis „Makita“ įrenginys (-iai):

Mechanizmo paskirtis: Elektrinė vejapjovė

Modelio Nr./ tipas: ELM3800

Specifikacijos: žr. „4. Techniniai duomenys“ yra serinis gaminytis ir

atitinka šias Europos direktyvas:

2004/108/EB, 2006/42/EB,

2000/14/EB ir 2005/88/EB, 2006/95/EB

ir yra pagaminti pagal šiuos standartus arba normatyvinius dokumentus

EN 60335-1, EN 60335-2-77, EN 62233,
EN 55014-1, EN 55014-2, EN 61000-3-2,
EN 61000-3-3

Techninė dokumentacija saugoma:

Makita International Europe Ltd.

Technical department,

Michigan Drive, Tongwell,

Milton Keynes, Bucks MK15 8JD, England (Anglija)

Atitikties įvertinimo procedūra, būtina pagal Tarybos Direktyvą 2000/14/EB, atlikta atsižvelgiant į VI priedą.

Paskelbtąjį įstaiga:

TÜV SÜD Industrie Service GmbH

Westendstraße 199, 80686 München, Germany

(Vokietija)

Identifikacijos numeris: 0036

Modelis: ELM3800

Nustatytas garso galios lygis: 93,4 dB (A)

Garantuotas garso galios lygis: 96 dB (A)

13. 12. 2013

Tomoyasu Kato

Direktorius

Makita Corporation

3-11-8, Sumiyoshi-cho,

Anjo, Aichi, 446-8502, JAPAN

SISUKORD

PEATÜKK 1	TOOTEL OLEVAD SÜMBOLID	104
PEATÜKK 2	PÕHILISED OHUTUSNÕUDED.....	104
PEATÜKK 3	ÜLEVAADE	106
PEATÜKK 4	TEHNILISED ANDMED	106
PEATÜKK 5	KOKKUPANEK	106
PEATÜKK 6	LÕIKEKÕRGUSE REGULEERIMINE	106
PEATÜKK 7	OHUTUSNÕUDED	106
PEATÜKK 8	KÄIVITAMINE	107
PEATÜKK 9	LÕIKETERA	107
PEATÜKK 10	PIKENDUSJUHTMED	107
PEATÜKK 11	HOOLDUS	107
PEATÜKK 12	VEAOTSING.....	108
PEATÜKK 13	KASUTUSEST KÕRVALDAMINE KESKKONNAOHUTUL VIISIL	108
PEATÜKK 14	EÜ VASTAVUSDEKLARATSIOON	108

- | | | |
|--------------------------|------------------------------|----------------------|
| 1. Käepideme ülemine osa | 7. Ratas | 13. Lülitushoob |
| 2. Turvalüliti nupp | 8. Korpused | 14. Polt |
| 3. Lülituskarp | 9. Mootorikate | 15. Seib |
| 4. Lukustusnupp | 10. Kõrguse reguleerimishoob | 16. Tagakate |
| 5. Pistik | 11. Kaabliklamber | 17. Tasemeindikaator |
| 6. Rohukogu | 12. Käepideme alumine osa | |

TUNDKE OMA MURUNIIDUKIT

Lugege kasutusjuhend tähelepanelikult läbi ja järgige selles antud ohutusjuhiseid nii enne muruniiduki kasutamist, selle kasutamise ajal kui ka pärast kasutamist. Nende lihtsate juhiste järgimine aitab teil hoida muruniidukit heas töökorras. Õppige enne muruniidukiga töötamist põhjalikult tundma muruniiduki juhtimisseadiseid, kuid eelkõige veenduge, et oskate muruniidukit seisata hädaolukorras. Hoidke kasutusjuhend ja muu asjakohane kirjandus käepärast, et saaksite neid vajadusel uuesti lugeda.

1. TOOTEL OLEVAD SÜMBOLID



Lugege kasutusjuhend enne muruniiduki kasutamist tähelepanelikult läbi ja hoidke seda kindlas kohas, et saaksite seda vajadusel uuesti lugeda.



Hoidke kõrvalised isikud eemal.



Olge lõiketerade suhtes tähelepanelik. Lõiketerad jätkavad pöörlemist ka pärast mootori väljalülitamist.



Eemaldage pistik vooluvõrgust enne masina hooldamist või toitejuhtme kahjustumise korral.



Hoidke painduv toitejuhe lõiketeradest eemal.



CE-märgistus
Toode vastab Euroopa Ühenduse nõuetele ja seadusesätetele.



WEEE-märgis
ETTEVAATUST! Kasutuskõlbmatuid elektritööriistu ei tohi visata olmeprügi hulka. Need tuleb viia kohaliku kogumiskohta, et need saaksid keskkonnasõbralikult ja kohalike õigusakte järgides jäätmekäitlusse suunatud.



Mürataseme märgis
Tööriista müra ei ületa 96 dB.



OHUSÜMBOL: Tähistab hoiatust ja manitseb ettevaatusele; seda võidakse kasutada koos teiste sümbolite või piltidega.

KAHEKORDNE ISOLATSIOON



Niidukil on kahekordne isolatsioon.

See tähendab, et kõik välised seadmeosad on toiteallikast elektriliselt isoleeritud. Selle saavutamiseks kasutatakse elektriliste ja mehaaniliste osade eraldamiseks täiendavat isolatsiooni.

2. PÕHILISED OHUTUSNÕUDED

Ohutuseeskirjade eesmärk on juhtida tähelepanu võimalikele ohtudele. Ohusümbolid ja nende juures toodud selgitavad ohutusteated nõuavad teilt erilist tähelepanelikkust ja arusaamist. Ainult ohutusteadete järgimisega te ühtki ohtu ei kõrvalda. Juhis või hoiatus, mille need annavad, ei asenda asjakohaseid ettevaatusabinõusid.



HOIATUS: Ohutusteate eiramine võib põhjustada raske kehavigastuse teile endale või teistele. Järgige alati ettevaatusabinõusid, et vähendada tulekahju, elektrilöögi ja kehavigastuse tekkimise võimalust. Hoidke kasutusjuhend alles ning lugege seda sageli uuesti ohutu töö tagamiseks ja teiste selle masinaga töötavate isikute juhendamiseks.



HOIATUS: Masin tekitab töötamise ajal elektromagnetilise välja. Nimetatud väli võib teatud tingimuste korral põhjustada häireid aktiivsete või passiivsete meditsiiniliste implantaatide töös. Selleks, et vähendada raskete või eluohtlike kehavigastuste ohtu, soovitage meditsiiniliste implantaatidega isikutel enne masina kasutamist pidada nõu oma arsti või meditsiinilise implantaadi tootjaga.



HOIATUS: Mis tahes tööriista või seadmega töötamine võib põhjustada võõrkehade sattumise silma, mille tagajärjeks võib olla tõsine silmakahjustus. Elektriseadmega töötamisel kandke alati kaitseprille või küljekaitsetega kaitseprille ning vajaduse korral kogu nägu katvat näokaitset. Soovitame optiliste prillide peal kanda spetsiaalset kaitsemaski või standardseid küljekaitsemega kaitseprille.

TÄHTIS

LUGEGE ENNE KASUTAMIST TÄHELEPANELIKULT LÄBI.

HOIDKE ALLES EDASPIDISEKS KASUTAMISEKS.

1. Lugege tähelepanelikult juhiseid. Õppige põhjalikult tundma masina juhtimisseadiseid ja niiduki õiget kasutamist.
2. Mitte mingil juhul ärge lubage muruniidukit kasutada lastel ega isikutel, kes pole tutvunud käesoleva kasutusjuhendiga. Kohalikud määrad võivad seada piiranguid kasutaja vanusele.
3. Ärge kunagi niitke siis, kui läheduses viibivad inimesed (eriti lapsed) või lemmikloomad.
4. Pidage meeles, et muruniiduki omanik või kasutaja vastutab teistele isikutele põhjustatud vigastuste või nende varale tekitatud kahjustuste eest.
5. Kandke niitmise ajal alati tugevaid jalatseid ja pikki pükse. Ärge töötage masinaga, kui olete paljajalu või kannata lahtisi sandaale. Ärge kandke masinaga töötamise ajal laialikelsi või rippuvate nõõridega rõivaid ega kaelasidemeid.
6. Kontrollige hoolikalt niidetavat ala ja eemaldage sealt kõik esemed, mis võivad masinale ette jäädes eemale paiskuda.
7. Kontrollige alati enne kasutamist, kas lõiketera, lõiketera poldid ja niiduki korpus pole kulunud või vigastatud. Vahetage kulunud või kahjustunud terad ja poldid komplektina välja, et tagada ühtlane kulumine. Vahetage kahjustunud või loetamatuks muutunud sildid välja.
8. Enne kasutamist kontrollige, kas toite- ja pikendusjuhtmetel esineb märke kahjustustest või kulumisest. Kui toitejuhe saab kasutamise ajal vigastada, ühendage see kohe vooluvõrgust lahti. **ÄRGE PUUDUTAGE JUHET ENNE, KUI OLETE SELLE VOOLUVÕRGUST EEMALDANUD.** Ärge kasutage seadet, kui selle juhe on kahjustunud või kulunud.
9. Niitke ainult päevalguses või hea tehisvalgustusega.
10. Võimaluse korral vältige märja muru niitmist.
11. Jälgige kallakutel alati, et teil oleks kindel jalgealune.
12. Kõndige, ärge jookse.
13. Edasiveoga niidukite puhul niitke kallakutel ristisuunas, mitte kunagi üles-alla suunas.
14. Olge kallakutel liikumissuunda muutes äärmiselt ettevaatlik.
15. Ärge niitke liiga järsukel kallakutel.
16. Olge tagurdamisel või muruniiduki enda poole tõmbamisel äärmiselt ettevaatlik.
17. Seisake lõiketerad, kui muruniidukit tuleb mootori töötamise ajal kallutada, et liikuda üle alade, mis ei ole muruga kaetud, ning siis, kui viite muruniidukit niitmisalale või sealt ära.
18. Ärge mitte mingil juhul kasutage muruniidukit, mille kaitsekatted on vigastatud või millel puuduvad ohutusseadised (nt suunaja ja/või rohkoguja peavad olema õigesti paigaldatud).

19. Käivitage või lülitage mootor sisse vastavalt juhistele, hoides jalgu lõiketeradest ohutus kauguses.
20. Ärge kallutage muruniidukit käivitamisel, kui lülitate mootorit sisse, välja arvatud juhul, kui muruniidukit tuleb käivitamiseks kallutada. Sellisel juhul ärge kallutage niidukit rohkem kui vaja ning tõstke ainult seda osa, mis jääb kasutajast eemale.
21. Ärge seisake mootori käivitamise ajal tühjendusrenni ees.
22. Ärge pange käsi ja jalgu pöörlevate osade lähedale ega nende alla. Hoidke tühjendusava alati takistustest puhtana.
23. Mitte mingil juhul ärge tõstke ega kandke muruniidukit sel ajal, kui mootor töötab.
24. Järgmistel juhtudel tuleb mootor seisata, toitepistik vooluvõrgust lahti ühendada ning veenduda, et kõik liikuvad osad on täielikult peatunud:
 - masina juurest lahkumise korral;
 - enne takistuste eemaldamist muruniidukist või ummistuste kõrvaldamist väljaviskerennist;
 - enne kontrollimist, puhastamist või mis tahes muude tööde teostamist muruniidukil;
 - pärast pörkimist vastu võõrkeha. Kontrollige, et muruniiduk ei oleks kahjustunud. Teostage enne muruniiduki käivitamist ja niitma hakkamist vajalikud parandustööd.Kui muruniiduk hakkab ebatavaliselt vibreerima (kontrollige kohe):
 - kontrollige kahjustuse esinemist;
 - vahetage kõik kahjustunud osad välja või parandage need;
 - kontrollige osade pingust ja pinguldage lahtised osad.
25. Seisake muruniiduk:
 - alati, kui lahkute muruniiduki juurest.
26. Jälgige, et kõik mutrid, poldid ja kruvid oleksid tugevasti kinni keeratud. Nii tagate niiduki ohutu töötamise.
27. Kontrollige regulaarselt rohkogujat kulumise või vigastuste kindlakstegemiseks.
28. Ohutuse tagamiseks vahetage kulunud või kahjustunud osad uute vastu.
29. Ärge kasutage muruniidukit siis, kui juhtmed on vigastatud või kulunud.
30. Ärge ühendage kahjustunud toitejuhet vooluvõrku ning ärge puudutage kahjustunud toitejuhet enne, kui olete selle vooluvõrgust lahti ühendanud. Kahjustunud toitejuhe võib puutuda kokku pingestatud komponentidega.
31. Ärge puudutage lõiketera enne, kui olete masina vooluvõrgust lahti ühendanud ja lõiketerad on täielikult seisunud.
32. Hoidke pikendusjuhtmeid lõiketerast eemal. Lõiketera võib toitejuhtmeid vigastada, mille tagajärjel võite puutuda vastu pingestatud komponente.
33. Katkestage voolutoide (s.t tõmmake toitejuhtme pistik pistikupesast välja):
 - alati, kui lahkute muruniiduki juurest;
 - enne ummistuse kõrvaldamist;
 - enne kontrollimist, puhastamist või mis tahes muude tööde teostamist muruniidukil;
 - pärast pörkimist vastu võõrkeha;

- alati, kui muruniiduk hakkab ebatavaliselt vibreerima.

34. Lastel ei ole lubatud masinat kasutada.
35. Masinat ei tohiks kasutada piiratud kehaliste või vaimsete võimetega või piiratud tajumisvõimega isikud ega ka isikud, kellel puuduvad vastavad oskused ja kogemus, välja arvatud juhul, kui nad töötavad vastutava isiku järelevalve all või on saanud asjakohaseid juhiseid masina kasutamiseks.
36. Kui väline paindkaabel või toitejuhe on kahjustunud, tuleb see lasta välja vahetada üksnes tootjal või selle hooldusteenindusel või sarnase kvalifikatsiooniga isikul, et vältida ohtu (mitte väiksem kui H05VV-F 2 x 1,0 mm²).
37. Muruniiduki ohutu töö tagamiseks peab see olema varustatud rikkevoolukaitsmega, mis vastab rakendusvoolule kuni 30 mA.
38. Olge masina reguleerimisel ettevaatlik, et vältida sõrmede muljumist fikseeritud osade ja liikuvate lõiketerade vahele.
39. Enne hoiulepanekut laske masinal alati maha jahtuda.
40. Võtke lõiketerade hooldamisel arvesse, et kuigi toide on välja lülitatud, võivad lõiketerad siiski liikuda.
41. Ohutuse tagamiseks vahetage kulunud või kahjustunud osad välja. Kasutage väljavahetamiseks ainult originaalvaruosid ja -tarvikuid.
42. Olge muruniiduki reguleerimisel ettevaatlik, et vältida sõrmede muljumist muruniiduki fikseeritud osade ja liikuvate lõiketerade vahele.
43. Kui toitejuhe on vigastatud, peab tootja, tema esindaja või vastava kvalifikatsiooniga isik selle ohu vältimiseks asendama.

3. ÜLEVAADE (Joon. 1)

4. TEHNILISED ANDMED

Mudel	ELM3800
Nimipinge	230–240 V~
Nimisagedus	50 Hz
Nimivõimsus	1400 W
Pöörlemissagedus koormuseta	3450 p/min
Rohukoguja maht	40 l
Lõikelaius	380 mm
Netomass	13 kg
Kaitseaste (vedelikud)	IP24
Kõrguse reguleerimine	25-75 mm, 6 reguleeritavat kõrgust

Mudel	ELM3800
Helirõhutase kasutaja kohal	83 dB (A), K = 3 dB (A)
Mõõdetud helivõimsuse tase	93,4 dB (A), K = 2,13 dB (A)
Garanteeritud helivõimsuse tase	96 dB (A)
Vibratsioon	max 2,88 m/s ² , K = 1,5 m/s ²

5. KOKKUPANEK

5-1 KOKKUPANDAVA KÄEPIDEME MONTEERIMINE

- A) Kinnitage käepideme alumised osad niiduki korpuse külge lukustusnuppudega. (Joon. 2A/Joon. 2B/Joon. 2C)
- B) Ühendage käepideme ülemine ja alumine osa poltide, seibide ja lukustusnuppude abil. (Joon. 2D/Joon. 2E/Joon. 2F)
- C) Paigaldage kaabliklamber näidatud asendisse ja seejärel kinnitage kaabel. (Joon. 2G/Joon. 2H)

5-2 ROHUKOGUJA MONTEERIMINE

1. Paigaldamine: Tõstke tagakate üles ja haakige rohukoguja niiduki tagaosaks külge. (Joon. 3A/Joon. 3B/Joon. 3C)
2. Eemaldamine: Tõstke tagakate üles ja eemaldage rohukoguja.

Rohukoguja peal on tasemeindikaator, mis näitab, kas koguja on tühi või täis.

- Kui koguja on täis, vajub indikaator alla; sellisel juhul lõpetage kohe niitmine ja tühjendage koguja. Kontrollige, kas see on puhas ja kas õhk pääseb selle võrest läbi. (Joon. 3D)
- Kui rohukoguja ei ole täis, siis on tasemeindikaator niitmise ajal ülespuhutud asendis. (Joon. 3E)



TÄHTIS!

Kui indikaatori ava asukoht on väga määrdunud, ei tõuse indikaator üles. Puhastage koheselt indikaatori ava asukoht.

6. LÕIKEKÕRGUSE REGULEERIMINE

Hoova vabastamiseks hammaste tagant suruge seda väljapoole. Lõikekõrguse reguleerimiseks lükake hooba ette- või tahapoole.

Kõrgust (lõiketerast maapinnani) saab reguleerida vahemikus 25 mm (asend 1) kuni 75 mm (asend 6).

Olemas on 6 kõrguse asendit. Kõik rattad jäävad samale lõikekõrgusele. (Joon. 4A/Joon. 4B)



HOIATUS: Lõiketera peab lõikekõrguse reguleerimise ajal olema seisatud.



HOIATUS: Ühendage toitejuhe vooluallikast lahti.

7. OHUTUSNÕUDED

- a) Niidukiga töötamise ajal peavad suunaja või rohukoguja asetsema õigel kohal.
- b) Seisake mootor alati enne rohukoguja eemaldamist või lõikekõrguse reguleerimist.
1. Eemaldage enne niitmist murult kõik esemed, mis võivad lõiketera külge takerduda ja laiali paiskuda. Olge niitmise ajal tähelepanelik mis tahes märkamata jäänud võõrkehade suhtes. (Joon. 5A)
2. Ärge kunagi tõstke niiduki tagumist osa üles mootori käivitamise ja niitmise ajal. (Joon. 5B)

3. Ärge kunagi viige käsi või jalgu korpuse alla ega tagumisse tühjendusrenni, kui mootor töötab. (Joon. 5C)

8. KÄIVITAMINE

8-1 KÄIVITAMINE

Veenduge enne muruniiduki ühendamist vooluallikaga, et võrgupinge on 230–240 V~ 50 Hz.

Enne muruniiduki käivitamist kinnitage pikendusjuhe masina külge, nagu **joon. 6A** on näidatud.

Käivitamine mootor alljärgneval viisil. (**Joon. 6B**)

- Vajutage turvalüliti nuppu (1).
- Samal ajal tõmmake lülitushooba (2) ja hoidke seda vastu käepidet.

Kui vabastate lülitushoova, siis mootor seiskub.



ETTEVAATUST: Kui mootor on käivitunud, hakkab lõiketera kohe pöörlema.



HOIATUS: Lõikesead jätkab pöörlemist ka pärast mootori väljalülitamist.

8-2 PARIMATE TULEMUSTE SAAVUTAMINE NIITMISEL

Puhastage muru prahist. Veenduge, et murul pole kive, pulkasid, traati või muid võõrkehi, mis võivad lõiketerade külge takerdudes ootamatult mis tahes suunas laiali paiskuda ning põhjustada tõsise kehavigastuse niiduki kasutajale ja teistele isikutele, samuti kahjustada vara ja muid ümbritsevaid esemeid. Ärge niitke märga rohtu.

Tõhusamaks niitmiseks ärge niitke märga rohtu, sest see kipub korpuse alumisele küljele kleepuma, takistades mahaldõigatud rohu õiget liikumist. Ärge niitke korraga maha rohkem kui 1/3 rohu esialgsest kõrgusest.

Soovitatakse maha niita 1/3 rohu esialgsest kõrgusest. Liikumiskiirus tuleks reguleerida selliseks, mis võimaldab tükeldatud rohtu ühtlaselt murule laiali puistata. Eriti

tiheda rohu puhul tuleks vajadusel kasutada kõige aeglasemaid kiirusi, et saavutada ühtlane hästi niidetud muru. Kui niidate kõrget rohtu, peaksite muru niitma kaks korda, langetades lõiketera teisel niitmisel veel 1/3 võrra esialgsest kõrgusest allapoole ning niites võib-olla mõne teise mustriga kui esimesel korral. Niiduradade väike ülekattuvus aitab samuti saada ühtlasemat murupinda. Niiduk peaks alati töötama maksimaalsel pöörete arvul, et saavutada parim lõikus ja võimaldada niidukil niita kõige tõhusamalt. Puhastage niiduki korpuse alumist poolt.

Puhastage korpuse alumist poolt kindlasti pärast igat kasutamist, et vältida rohu kogunemist, mis võib takistada õiget multšimist. Niitmise läbi lehtede. Lehtede niitmine võib samuti murule kasulik olla. Lehtede niitmisel veenduge, et need on kuivad ega paikne rohul liiga paksu kihina. Ärge oodake seni, kuni kõik lehed on puudelt maha langenud, enne kui niitma hakkate.



HOIATUS: Kui niiduk pörkub vastu võõrkeha, seisake mootor. Tõmmake toitepistik vooluvõrgu pistikupesast välja, kontrollige niidukit põhjalikult, kas sellel pole kahjustusi, ja enne niiduki uuesti käivitamist teostage vajalikud parandustööd. Niiduki liiga suur

vibratsioon töötamise ajal viitab kahjustusele. Niidukit tuleks kohe kontrollida ja remontida.

9. LÕIKETERA (Joon. 7)

Lõiketera on valmistatud stantsitud terasest. Seda tuleb sageli teritada (lihvimiskettaga).

Kandke hoolt, et lõiketera oleks alati balansis

(tasakaalustamata lõiketera võib põhjustada ohtlikku vibreerimist). Tasakaalustatuse kontrollimiseks sisestage ümmargune varras läbi lõiketera keskmise augu ja hoidke varrast horisontaalselt. Tasakaalus lõiketera jääb horisontaalasendisse. Kui lõiketera ei ole tasakaalustatud, hakkab raskem ots allapoole vajuma. Teritage raskemat otsa uuesti, kuni lõiketera jääb tasakaalu. Lõiketera (1) eemaldamiseks keerake lõiketera kruvi (2) lahti ja vahetage kahjustunud osad välja. Tagasi monteerimisel veenduge, et lõikeservad jäävad esiküljega mootori pöörlemise suunas. Lõiketera kruvi (2) tuleb kinni keerata pöördemomendini 20 Nm.



HOIATUS: Kasutage väljavahetamiseks AINULT järgmist lõiketera: **MAKITA 7290731**.



HOIATUS: Ühendage toitejuhe vooluallikast lahti.



HOIATUS: Kaitske käsi, kandes lõiketera vahetamisel pakse kindaid või kasutage lõiketerade haaramiseks lappi.

10. PIKENDUSJUHTMED

Kasutage ainult väliskeskonnas tavaises töörežiimis kasutamiseks ette nähtud PVC-isolatsiooniga pikendusjuhtmeid, mille ristlõikepindala ei ole väiksem kui 1,0 mm² (mitte väiksem kui H05VV-F 2 x 1,0 mm²). Enne kasutamist kontrollige, kas toite- ja pikendusjuhtmetel esineb märke kahjustustest. Ühendage kahjustunud või kulunud juhe kohe vooluvõrgust lahti. Kui toitejuhe saab kasutamise ajal vigastada, ühendage toitejuhe kohe vooluvõrgust lahti. **ÄRGE PUUDUTAGE JUHET ENNE, KUI OLETE SELLE VOOLUVÕRGUST EEMALDANUD.** Ärge kasutage seadet, kui selle juhe on kahjustunud või kulunud. Hoidke pikendusjuhe lõikeseadmest eemal.



HOIATUS: Kandke hoolt, et ventilatsioonivad oleksid alati prahist puhtad.

11. HOOLDUS



HOIATUS: Tõmmake toitejuhe enne mis tahes hooldus- või puhastustööde teostamist alati vooluvõrgu pistikupesast välja!

Ärge piserdage niidukit veega. Niidukisse pääsenud vesi võib kahjustada lülitusseadet ja elektrimootorit. Puhastage niidukit lapiga, käsiharjaga jms.

Pöörduge Makita volitatud hoolduseinunduse ja ärge teostage ise mitte ühtki reguleerimist järgmistel juhtudel:

- kui muruniiduk pörkub vastu mõnda eset;

- b) kui mootor seiskub ootamatult;
- c) kui lõiketera on paindunud (ärge püüdke rihtida!);
- d) kui mootorivõll on paindunud (ärge püüdke rihtida!);
- e) lühise esinemisel, kui kaabel on ühendatud;
- f) kui ülekanne on kahjustunud;
- g) kui kiilrihm on kahjustunud.
- h) Kasutage ainult tootja soovitatud varuosi ja tarvikuid.

12. VEAOTSING

Rike	Rikke kõrvaldamine
Mootor ei tööta	Kontrollige elektrikaablit. Käivitage mootor madala rõhuga alal või seal, kus rohi on juba niidetud. Puhastage tühjendusrenni/korpust – lõiketera peab vabalt pöörlema. Reguleerige lõikekõrgust. Kontrollige mootori süsiharjasid. Kui avastate, et süsiharjad on kulunud, siis vahetage need HT118 vastu välja.
Mootori võimsus langeb	Reguleerige lõikekõrgust. Puhastage tühjendusrenni/korpust. Laske lõiketera teritada/välja vahetada → volitatud hooldusteeninduses.
Rohukoguja ei täitu	Reguleerige lõikekõrgust. Laske murul ära kuivada. Laske lõiketera teritada/välja vahetada → volitatud hooldusteeninduses. Puhastage rohukoguja võret. Puhastage tühjendusrenni/korpust.
Rattavedu ei funktsioneer	Reguleerige paindkaablit. Laske kiilrihma/ülekanne kontrollida → volitatud hooldusteeninduses. Kontrollige, kas vedavad rattad pole kahjustunud.

 **HOIATUS:** Tõmmake toitejuhtme pistik alati enne muruniiduki hooldamist või puhastamist vooluvõrgust välja ja oodake, kuni lõiketera on täielikult seiskunud.

 **ETTEVAATUST:** Kõiki rikkeid, mida ei saa kõrvaldada antud tabelis olevaid abinõusid kasutades, võivad kõrvaldada ainult Makita ametliku hooldusteeninduse töötajad.

13. KASUTUSEST KÕRVALDAMINE KESKKONNAOHUTUL VIISIL



Vastavalt ELi elektri- ja elektroonikaseadmete direktiivile ja selle riiklikele ülevõtmisõigusaktidele tuleb kõik elektriseadmed koguda kokku eraldi ja töödelda ümber keskkonnale ohutul viisil.
Alternatiivne viis kasutusest kõrvaldamiseks:

Kui elektritööriista või -seadme omanik ei tagasta kasutusest kõrvaldatud tööriista või seadet tootjale, peab ta selle viima kindlaksmääratud jäätmekogumispunkti, kus seade valmistatakse ette keskkonnasäästlikuks ümbertöötlemiseks vastavalt kohalikele õigusaktidele.

Nimetatud nõue ei kehti tarvikute ning tööriistade ja seadmete kohta, millel puuduvad elektrilised või elektroonilised komponendid.

14. EÜ VASTAVUSDEKLARATSIOON

(Ainult Euroopa riigid)

Makita korporatsiooni vastutava tootjana kinnitame, et alljärgnev(ad) Makita seade (seadmed):

Masina tähistus: Elektrilise mootoriga muruniiduk
Mudeli nr/tüüp: ELM3800

Tehnilised andmed: vt „4. Tehnilised andmed“ on seeriatootmises ning

vastab järgmiste Euroopa direktiivide nõuetele:

2004/108/EÜ, 2006/42/EÜ,

2000/14/EÜ ja 2005/88/EÜ, 2006/95/EÜ

Ning on toodetud vastavalt järgmistele standarditele või standardiseeritud dokumentidele

EN 60335-1, EN 60335-2-77, EN 62233,

EN 55014-1, EN 55014-2, EN 61000-3-2,

EN 61000-3-3

Tehnilist dokumentatsiooni hoitakse ettevõttes:

Makita International Europe Ltd.

Technical department,

Michigan Drive, Tongwell,

Milton Keynes, Bucks MK15 8JD, Inglismaa

Vastavushindamise protseduur direktiivi 2000/14/EÜ alusel oli kooskõlas lisaga VI.

Teavitatud asutus:

TÜV SÜD Industrie Service GmbH

Westendstraße 199, 80686 München, Saksamaa

ID-number: 0036

Mudel: ELM3800

Mõõdetud helivõimsuse tase: 93,4 dB (A)

Garanteeritud helivõimsuse tase: 96 dB (A)

13. 12. 2013

Tomoyasu Kato

Direktor

Makita Corporation

3-11-8, Sumiyoshi-cho,

Anjo, Aichi, 446-8502, JAPAN

SPIS TREŚCI

PUNKT 1	SYMBOLE UMIESZCZONE NA URZĄDZENIU	110
PUNKT 2	OGÓLNE ZASADY BEZPIECZEŃSTWA	110
PUNKT 3	WIDOK OGÓLNY	112
PUNKT 4	DANE TECHNICZNE.....	112
PUNKT 5	MONTAŻ.....	112
PUNKT 6	REGULACJA WYSOKOŚCI KOSZENIA.....	113
PUNKT 7	ŚRODKI OSTROŻNOŚCI DOTYCZĄCE BEZPIECZEŃSTWA	113
PUNKT 8	ROZRUCH.....	113
PUNKT 9	NÓŻ	113
PUNKT 10	PRZEDŁUŻACZE	114
PUNKT 11	OBSŁUGA I KONSERWACJA.....	114
PUNKT 12	WYKRYWANIE I USUWANIE USTEREK.....	114
PUNKT 13	UTYLIZACJA PRZYJAZNA DLA ŚRODOWISKA	114
PUNKT 14	DEKLARACJA ZGODNOŚCI WE.....	115

POLSKI (Oryginalna instrukcja)

Objaśnienia do widoku ogólnego

- | | | |
|------------------------|----------------------------------|-------------------------|
| 1. Górna część uchwytu | 7. Koło | 13. Uchwyt przełącznika |
| 2. Przycisk blokujący | 8. Korpus | 14. Śruba |
| 3. Blok przełącznika | 9. Pokrywa silnika | 15. Podkładka |
| 4. Pokrętko blokujące | 10. Dźwignia regulacji wysokości | 16. Osłona tylna |
| 5. Wtyczka | 11. Opaska zaciskowa przewodu | 17. Wskaźnik poziomu |
| 6. Kosz na trawę | 12. Dolna część uchwytu | |

POZNAJ SWOJĄ KOSIARKĘ DO TRAWY

Należy uważnie przeczytać niniejszą instrukcję, przestrzegając zawartych w niej zaleceń, dotyczących bezpieczeństwa przed, podczas i po zakończeniu użytkowania kosiarki do trawy. Przestrzeganie tych prostych wskazówek pozwoli również utrzymać kosiarkę do trawy w dobrym stanie technicznym. Należy zapoznać się z elementami sterowania kosiarki przed rozpoczęciem jej użytkowania. Przede wszystkim należy jednak wiedzieć, jak zatrzymać kosiarkę w sytuacji awaryjnej. Należy zachować niniejszą instrukcję i wszystkie inne dokumenty dotyczące kosiarki do przyszłego wykorzystania.

1. SYMBOLE UMIESZCZONE NA URZĄDZENIU



Należy uważnie przeczytać niniejszą instrukcję przed rozpoczęciem użytkowania kosiarki do trawy i przechowywać ją w bezpiecznym miejscu w celu późniejszego wykorzystania.



Osoby postronne nie powinny zbliżać się do kosiarki.



Należy uważać na ostre krawędzie noży. Noże obracają się nawet po wyłączeniu silnika.



Przed wykonaniem czynności konserwacyjnych lub w przypadku uszkodzenia przewodu należy odłączyć zasilanie urządzenia, wyciągając wtyczkę.



Należy uważać, aby elastyczny przewód zasilający nie znalazł się w pobliżu noży tnących.



Oznaczenie CE
Produkt spełnia wymagania dyrektywy obowiązujących na terenie Unii Europejskiej.



Znak WEEE
UWAGA! Zużyte urządzenia elektryczne nie mogą być utylizowane wraz z odpadami komunalnymi. Urządzenia elektryczne należy oddawać w punktach, gdzie są gromadzone w celu utylizacji w sposób przyjazny dla środowiska zgodnie z lokalnie obowiązującymi przepisami.



Oznaczenie poziomu hałasu
Hałas generowany przez narzędzie nie przekracza 96 dB.



SYMBOL OSTRZEGAJĄCY O ZAGROŻENIU: Oznacza ważną uwagę lub ostrzeżenie; może występować wraz z innymi symbolami lub rysunkami.

PODWÓJNA ISOLACJA



Kosiarka posiada podwójną izolację.

Oznacza to, że wszystkie części zewnętrzne są odizolowane elektrycznie od zasilania. Wykorzystano do tego celu materiał izolacyjny, znajdujący się pomiędzy częściami elektrycznymi oraz mechanicznymi.

2. OGÓLNE ZASADY BEZPIECZEŃSTWA

Zasady bezpieczeństwa mają zwrócić uwagę użytkownika na potencjalne zagrożenia. Symbole bezpieczeństwa oraz towarzyszące im objaśnienia wymagają szczególnej uwagi i zrozumienia. Ostrzeżenia dotyczące bezpieczeństwa same w sobie nie eliminują żadnego zagrożenia. Instrukcje lub ostrzeżenia nie zastępują odpowiednich środków zapobiegawczych.



OSTRZEŻENIE: Nieprzestrzeganie ostrzeżenia dotyczącego bezpieczeństwa może spowodować poważne obrażenia u użytkownika lub osób trzecich. Należy zawsze przestrzegać środków ostrożności dotyczących bezpieczeństwa, aby zmniejszyć ryzyko pożaru, porażenia prądem i obrażeń. Należy zachować niniejszą instrukcję obsługi i często do niej sięgać, aby zapewnić bezpieczną obsługę urządzenia oraz w razie potrzeby poinformować w tym zakresie inne osoby, które z niego korzystają.



OSTRZEŻENIE: Podczas pracy urządzenie wytwarza pole elektromagnetyczne. W pewnych warunkach pole to może zakłócać pracę aktywnych lub pasywnych implantów medycznych. Aby zmniejszyć ryzyko poważnych lub śmiertelnych obrażeń, zalecamy osobom z implantami medycznymi skonsultowanie się z lekarzem i producentem implantów medycznych przed przystąpieniem do obsługi tego urządzenia.



OSTRZEŻENIE: Użytkowanie dowolnego urządzenia może spowodować wyrzucanie przedmiotów – w przypadku gdy dostaną się do oczu, mogą spowodować poważne uszkodzenie wzroku. Przed rozpoczęciem pracy z urządzeniem elektrycznym należy zawsze założyć gogle lub okulary ochronne z bocznymi osłonami, a w razie potrzeby pełną maskę chroniącą twarz. Zalecamy stosowanie maski bezpieczeństwa „Wide Vision” nakładanej na okulary lub standardowych okularów ochronnych z bocznymi osłonami.

WAŻNE

PRZECZYTAĆ UWAŻNIE PRZED UŻYCIEM.

ZACHOWAĆ W CELU PÓZNIJSZEGO WYKORZYSTANIA.

1. Należy uważnie przeczytać niniejszą instrukcję. Należy zapoznać się z elementami sterowania i zasadami właściwego użytkowania urządzenia.
2. Nie wolno dopuszczać, aby kosiarkę do trawy używały dzieci lub osoby, które nie zapoznały się z niniejszą instrukcją. Lokalne przepisy mogą ograniczać wiek użytkownika urządzenia.
3. Nie wolno kosić, gdy w pobliżu znajdują się inne osoby, zwłaszcza dzieci, oraz zwierzęta.
4. Należy pamiętać, że operator lub użytkownik odpowiada za wypadki lub niebezpieczeństwa zagrażające innym osobom lub ich mieniu.
5. Podczas koszenia należy zawsze nosić odpowiednio mocne obuwie i długie spodnie. Nie wolno użytkować urządzenia, nie mając na stopach obuwia lub nosząc otwarte sandały. Unikać noszenia luźnej odzieży, a także wiszących ozdób lub krawatów.
6. Należy dokładnie sprawdzić obszar, na którym ma być użytkowane urządzenie i usunąć wszystkie przedmioty, które mogą zostać wyrzucone przez urządzenie.
7. Przed rozpoczęciem użytkowania należy sprawdzić urządzenie, aby upewnić się, że noże, śruby mocujące noże oraz układ tnący nie są zużyte lub uszkodzone. W przypadku zużycia lub uszkodzenia noży lub śrub należy wymienić cały zestaw, aby układ tnący był odpowiednio wyważony. Wymienić uszkodzone lub nieczytelne etykiety.
8. Przed użyciem należy sprawdzić, czy przewód zasilający i przedłużacz nie wykazują śladów uszkodzenia lub zużycia. Jeśli przewód zostanie uszkodzony podczas użytkowania urządzenia, należy go niezwłocznie odłączyć od zasilania. **NIE DOTYKAĆ PRZEWODU PRZED JEGO ODŁĄCZENIEM OD ZASILANIA.** Nie używać urządzenia, jeśli przewód jest zużyty lub uszkodzony.
9. Należy kosić tylko przy świetle dziennym lub odpowiednio silnym sztucznym oświetleniu.
10. W miarę możliwości należy unikać koszenia mokrej trawy.

11. Podczas pracy na pochyłościach należy pamiętać, aby pewnie stać na podłożu.
12. Podczas koszenia należy chodzić, a nie biegać.
13. W przypadku kosiarek kołowych należy kosić zawsze w poprzek pochyłości, nigdy pod górę lub w dół.
14. Należy zachować szczególną ostrożność przy zmianie kierunku na pochyłościach.
15. Nie wolno kosić pochyłości o bardzo dużym kącie nachylenia.
16. Należy zachować najwyższą ostrożność przy cofaniu lub przyciąganiu kosiarki do trawy do siebie.
17. Należy wyłączyć kosiarkę do trawy w przypadku konieczności jej przechylenia w celu przejścia przez inną powierzchnię niż trawa oraz na czas przejazdu do i z obszaru, na którym będzie użytkowana kosiarka do trawy.
18. Nie użytkować kosiarki do trawy z uszkodzonymi osłonami lub ze zdjętymi zabezpieczeniami, takimi jak wyrzutnik lub kosz na trawę.
19. Silnik należy uruchamiać zgodnie z instrukcją, stojąc z dala od noży.
20. Nie przechylać kosiarki do trawy przy uruchamianiu silnika, poza sytuacją, gdy przechylenie kosiarki do trawy jest konieczne do uruchomienia. W takim przypadku nie przechylać kosiarki bardziej, niż jest to absolutnie konieczne i unosić tylko tę część kosiarki, która jest oddalona od użytkownika.
21. Nie uruchamiać silnika, stojąc przed wyrzutnikiem.
22. Nie zbliżać dłoni ani stóp do części obrotowych. Nigdy nie należy stawać przed otworem wyrzutnika.
23. Nie podnosić ani przenosić kosiarki do trawy, gdy silnik pracuje.
24. Należy zatrzymać silnik i wyjąć wtyczkę. Upewnić się, że wszystkie części ruchome urządzenia zostały całkowicie zatrzymane.
 - gdy urządzenie nie jest eksploatowane;
 - przed usuwaniem trawy blokującej noż lub odblokowaniem wyrzutnika;
 - przed sprawdzaniem, czyszczeniem lub pracą przy kosiarce do trawy;
 - po uderzeniu o przeszkodę. Należy sprawdzić, czy kosiarka do trawy nie jest uszkodzona i dokonać ewentualnej naprawy przed ponownym uruchomieniem i użytkowaniem kosiarki do trawy. Jeśli kosiarka do trawy zaczyna wibrować w nietypowy sposób (należy natychmiast sprawdzić przyczynę):
 - sprawdzić pod kątem uszkodzenia;
 - wymienić lub naprawić wszystkie uszkodzone części;
 - sprawdzić i dokręcić wszystkie poluzowane części.
25. Zatrzymać kosiarkę:
 - zawsze, gdy kosiarka do trawy zostanie pozostawiana bez nadzoru.
26. Należy sprawdzić, czy wszystkie nakrętki, wkręty i śruby są dokręcone, co pozwoli utrzymać urządzenie w odpowiednim stanie technicznym.
27. Należy często sprawdzać kosz na trawę pod kątem zużycia lub uszkodzenia.
28. Ze względów bezpieczeństwa należy wymieniać zużyte lub uszkodzone części.

29. Nie wolno użytkować kosiarki do trawy, jeśli przewody są zużyte lub uszkodzone.
30. Nie wolno podłączać uszkodzonego przewodu do gniazda zasilania ani dotykać uszkodzonego przewodu, gdy jest on jeszcze podłączony do zasilania. Uszkodzony przewód grozi porażeniem prądem elektrycznym.
31. Nie dotykać noża, zanim urządzenie nie zostanie odłączone od zasilania, a nóż całkowicie się nie zatrzyma.
32. Należy uważać, aby przedłużacz nie znalazł się w pobliżu noża. Nóż może uszkodzić przewody, co grozi porażeniem prądem elektrycznym.
33. Odłączyć zasilanie (tj. wyjąć wtyczkę z gniazda zasilającego):
 - zawsze, gdy urządzenie pozostaje bez nadzoru;
 - przed usunięciem blokady;
 - przed sprawdzaniem, czyszczeniem lub pracą przy urządzeniu;
 - po uderzeniu o przeszkodę;
 - gdy urządzenie zaczyna wibrować w nietypowy sposób.
34. Zabrania się użytkowania urządzenia przez dzieci.
35. Opisywane urządzenie nie jest przeznaczone do użycia przez osoby niebędące w pełni władz fizycznych, poznawczych lub umysłowych, bądź nieposiadające odpowiedniej wiedzy i doświadczenia, o ile osoba odpowiedzialna za ich bezpieczeństwo nie zapewni odpowiedniego nadzoru i nie przekaze wskazówek dotyczących użytkowania urządzenia.
36. W przypadku zewnętrznego uszkodzenia przewodu elastycznego lub przewodu powinien on zostać bezwzględnie wymieniony przez producenta, jego autoryzowany serwis lub osobę o podobnych kwalifikacjach w celu niedopuszczenia do niebezpieczeństwa (przewód o przekroju nie mniejszym niż H05VV-F 2 x 1,0 mm²).
37. Instrukcje bezpiecznego użytkowania urządzenia zawierają zalecenie, aby urządzenie było zasilane przez układ zabezpieczony wyłącznikiem różnicowoprądowym o prądzie załączającym nie wyższym niż 30 mA.
38. Zachować ostrożność podczas regulacji urządzenia w celu niedopuszczenia do utknięcia palców pomiędzy poruszającymi się nożami oraz zamocowanymi na stałe częściami urządzenia.
39. Przed schowaniem urządzenia należy zawsze odczekać aż ono ostygnie.
40. Podczas naprawy noży należy pamiętać, że nawet w przypadku odcięcia zasilania, noże nadal mogą się poruszać.
41. Ze względów bezpieczeństwa należy wymieniać zużyte lub uszkodzone części. Używać tylko oryginalnych części zamiennych oraz akcesoriów.
42. Zachować ostrożność podczas regulacji urządzenia w celu niedopuszczenia do utknięcia palców pomiędzy poruszającymi się nożami oraz zamocowanymi na stałe częściami urządzenia.
43. Jeżeli przewód zasilający jest uszkodzony, ze względów bezpieczeństwa musi zostać wymieniony przez producenta, jego autoryzowany serwis lub osobę o podobnych kwalifikacjach.

3. WIDOK OGÓLNY (Rys. 1)

4. DANE TECHNICZNE

Model	ELM3800
Napięcie znamionowe	230-240 V~
Częstotliwość znamionowa	50 Hz
Moc znamionowa	1 400 W
Prędkość bez obciążenia	3 450 min ⁻¹
Pojemność kosza na trawę	40 l
Szerokość cięcia	380 mm
Masa netto	13 kg
Stopień ochrony przed cieciami	IP24
Regulacja wysokości	25-75 mm, 6-stopniowa

Model	ELM3800
Poziom ciśnienia akustycznego na stanowisku operatora	83 dB (A), K=3 dB (A)
Zmierzony poziom mocy akustycznej	93,4 dB (A), K=2,13 dB (A)
Gwarantowany poziom mocy akustycznej	96 dB (A)
Drgania	maks. 2,88 m/s ² , K=1,5 m/s ²

5. MONTAŻ

5-1 MONTAŻ SKŁADANEGO UCHWYTU

- A) Przyczoćwać dolne części uchwytu do korpusu za pomocą pokręteł blokujących. **(Rys. 2A/Rys. 2B/ Rys. 2C)**
- B) Połączyć górną część uchwytu i dolną część uchwytu za pomocą śrub, podkładek i pokręteł blokujących. **(Rys. 2D/Rys. 2E/Rys. 2F)**
- C) Zamocować opaskę zaciskową przewodu w miejscu pokazanym na rysunku, a następnie zamocować przewód. **(Rys. 2G/Rys. 2H)**

5-2 MONTAŻ KOSZA NA TRAWĘ

1. Aby zamocować: Należy unieść osłonę tylną i zaczepić kosz na trawę na tylnej części korpusu kosiarki. **(Rys. 3A/Rys. 3B/Rys. 3C)**
 2. Aby zdjąć: Chwyć i unieść osłonę tylną, a następnie zdjąć kosz na trawę.
- Na górze kosza na trawę znajduje się wskaźnik poziomu wskazujący, czy kosz jest napelniony, czy pusty:
- W przypadku całkowitego napelnienia kosza wskaźnik opadnie. W takiej sytuacji należy niezwłocznie przerwać koszenie, a następnie opróżnić kosz, upewniając się, że jest czysty oraz że jego otwory nie są pozapychane. **(Rys. 3D)**
 - Wskaźnik poziomu zostanie napelniony powietrzem, jeśli kosz nie jest pełny podczas koszenia. **(Rys. 3E)**



WAŻNE:

Jeżeli otwór wskaźnika jest bardzo zabrudzony, wskaźnik nie zostanie napełniony powietrzem. W takiej sytuacji należy niezwłocznie oczyścić otwór wskaźnika.

6. REGULACJA WYSOKOŚCI KOSZENIA

Nacisnąć od zewnątrz, aby wyczepić dźwignię z zaczepu. Przesunąć dźwignię w przód lub w tył, aby wyregulować wysokość.

Wysokość (noża do podłoża) może być regulowana w zakresie od 25 mm (ustawienie 1) do 75 mm (ustawienie 6) – dostępnych jest 6 ustawień wysokości. Wszystkie koła będą ustawione na tę samą wysokość. (Rys. 4A/ Rys. 4B)



OSTRZEŻENIE: Wysokość można regulować tylko wtedy, gdy nóż jest wyłączony.



OSTRZEŻENIE: Odłączyć przewód elektryczny od zasilania.

7. ŚRODKI OSTROŻNOŚCI DOTYCZĄCE BEZPIECZEŃSTWA

- Kosiarkę można użytkować tylko wtedy, gdy wyrzutnik lub kosz na trawę znajdują się w prawidłowym położeniu.
 - Należy zawsze zatrzymać silnik przed zdjęciem kosza na trawę lub zmianą wysokości koszenia.
- Przed rozpoczęciem koszenia należy usunąć z trawnika wszystkie przedmioty, które mogłyby zostać wyrzucone przez urządzenie. Podczas koszenia należy uważać na ewentualne przedmioty, które mogły zostać pominięte. (Rys. 5A)
 - Nie unosić tylnej części kosiarki podczas jej użytkowania lub uruchamiania silnika. (Rys. 5B)
 - Nie wsuwać dloni ani stóp pod korpus kosiarki lub do wyrzutnika, gdy silnik pracuje. (Rys. 5C)

8. ROZRUCH

8-1 ROZRUCH

Przed podłączeniem kosiarki do trawy do zasilania należy się upewnić, że napięcie zasilania wynosi 230-240 V~ 50 Hz.

Przed uruchomieniem kosiarki do trawy podłączyć ją do przedłużacza, jak pokazano na Rys. 6A.

Uruchomić silnik w następujący sposób. (Rys. 6B)

- Nacisnąć przycisk blokujący (1).
- Jednocześnie pociągnąć i przytrzymać uchwyt przełącznika (2).

Jeśli uchwyt przełącznika zostanie zwolniony, silnik zatrzyma się.



UWAGA: Nóż zaczyna się obracać, gdy tylko silnik zostanie uruchomiony.



OSTRZEŻENIE: Elementy tnące obracają się nawet po wyłączeniu silnika.

8-2 WSKAZÓWKI DOTYCZĄCE EFEKTYWNEGO KOSZENIA

Usunąć wszelkie odpadki z trawnika. Sprawdzić, czy na trawniku nie ma kamieni, gałęzi, drutów lub innych przedmiotów, które mogłyby zostać przypadkowo wyrzucone przez kosiarkę w dowolną stronę i spowodować poważne obrażenia u użytkownika lub innych osób, jak również uszkodzenie mienia i zniszczenia w otoczeniu. Nie kosić wilgotnej trawy. Aby koszenie było skuteczne, nie można kosić wilgotnej trawy, gdyż przywiera ona do spodniej części korpusu kosiarki, co uniemożliwia prawidłowe rozdrabnianie. Nie ścinać więcej niż 1/3 długości źdźbła. W przypadku koszenia zaleca się cięcie 1/3 długości źdźbeł trawy. Należy kontrolować prędkość jazdy kosiarki, aby rozdrobniona trawa była równomiernie rozrzucona na trawniku. W przypadku cięcia wyjątkowo gęstej trawy może być konieczne utrzymywanie najniższej prędkości, aby uzyskać prawidłowe cięcie i koszenie. Przy koszeniu wysokiej trawy może być konieczne dwukrotne koszenie trawnika. Przy drugim koszeniu należy zmniejszyć wysokość cięcia o kolejną 1/3 długości źdźbeł i ewentualnie zmienić trasę koszenia. Zachodzenie na poprzedni pas przy każdym przejściu pozwala usunąć źdźbła pozostałe po poprzednim przejściu. Podczas koszenia należy całkowicie otworzyć przepustnicę kosiarki, aby uzyskać najlepsze cięcie i aby koszenie było jak najbardziej efektywne. Oczyścić spód korpusu kosiarki. Należy pamiętać, aby czyścić spódnią część korpusu kosiarki po każdym użyciu, aby zapobiec gromadzeniu się trawy, co uniemożliwia prawidłowe rozdrabnianie. Koszenie liści. Pozytywny wpływ na trawnik może mieć również koszenie liści. Przy koszeniu liści należy sprawdzić, czy są one suche i czy nie zalegają zbyt grubą warstwą na trawniku. Nie należy czekać, aż wszystkie liście spadną z drzew, aby je skosić.





OSTRZEŻENIE: W przypadku uderzenia w przeszkodę należy zatrzymać silnik. Odłączyć wtyczkę od zasilania, dokładnie sprawdzić, czy kosiarka nie jest uszkodzona. Naprawić uszkodzenia przed ponownym uruchomieniem i użytkowaniem kosiarki. Nadmierne drgania kosiarki podczas pracy są objawem uszkodzenia. Urządzenie należy natychmiast sprawdzić i naprawić.

9. NÓŻ (Rys. 7)

Nóż wykonany jest ze stali tłoczonej. Konieczne jest jego częste ostrzenie (przy użyciu tarczy szlifierskiej). Należy upewnić się, że nóż jest prawidłowo wyważony (niewyważony nóż powoduje niebezpieczne wibracje). Aby sprawdzić wyważenie, należy umieścić okrągły pręt w otworze środkowym i podeprzeć nóż w poziomie. Wyważony nóż pozostanie w pozycji poziomej. Jeśli nóż nie jest wyważony, cięższy koniec opadnie w dół. Należy zeszlifować cięższy koniec, aby ponownie wyważyć nóż. Aby zdemontować nóż (1), należy odkręcić śrubę mocującą nóż (2) i wymienić uszkodzone części. Podczas ponownego montażu należy upewnić się, że krawędzie

tnące są ustawione zgodnie z kierunkiem obrotu silnika. Śruba mocująca nóż (2) musi być dokręcona momentem 20 Nm.

 **OSTRZEŻENIE:** W przypadku naprawy należy wymienić nóż na następujący: TYLKO MAKITA 7290731.

 **OSTRZEŻENIE:** Odłączyć przewód elektryczny od zasilania.

 **OSTRZEŻENIE:** Podczas wymiany noża należy chronić dłoń, używając wytrzymałych rękawic lub szmatki do przytrzymania noży tnących.

10. PRZEDŁUŻACZE

Należy stosować wyłącznie przedłużacze do użytku zewnętrznego, standardowo PVC o przekroju poprzecznym wynoszącym nie mniej niż 1,0 mm² (o przekroju nie mniejszym niż H05VV-F 2 x 1,0 mm²). Przed użyciem należy sprawdzić, czy przewód zasilający i przedłużacz nie wykazują śladów zużycia lub uszkodzenia. W takim przypadku należy je odłączyć. Jeśli przewód zostanie uszkodzony podczas użytkowania urządzenia, należy go niezwłocznie odłączyć od zasilania. **NIE DOTYKAĆ PRZEWODU PRZED JEGO ODŁĄCZENIEM OD ZASILANIA.** Nie używać urządzenia, jeśli przewód jest zużyty lub uszkodzony. Należy uważać, aby przedłużacz nie znalazł się w pobliżu elementów tnących.

 **OSTRZEŻENIE:** Należy zawsze utrzymywać otwory wentylacyjne w stanie czystym i wolnym od zanieczyszczeń.

11. OBSŁUGA I KONSERWACJA

 **OSTRZEŻENIE:** Przed rozpoczęciem czyszczenia lub konserwacji należy zawsze odłączyć wtyczkę od zasilania!

Nie spryskiwać urządzenia wodą. Woda może uszkodzić blok włącznika oraz silnik elektryczny. Urządzenie należy czyścić przy użyciu szmatki, szczotki itp.

W następujących przypadkach wymagana jest kontrola przeprowadzona przez specjalistę – nie należy samemu przeprowadzać napraw i skontaktować się z autoryzowanym centrum serwisowym firmy Makita:

- Jeśli kosiarka do trawy uderzy w jakiś przedmiot.
- Jeśli silnik nagle zatrzyma się.
- Jeśli nóż jest wygięty (nie wolno go prostować!).
- Jeśli wał silnika jest wygięty (nie wolno go prostować!).
- Jeśli wystąpi zwarcie po podłączeniu zasilania.
- Jeśli zostaną uszkodzone koła zębate.
- Jeśli zostanie uszkodzony pasek klinowy.
- Należy stosować wyłącznie części zamienne i akcesoria zalecane przez producenta.

12. WYKRYWANIE I USUWANIE USTEREK

Usterka	Rozwiązanie
Silnik nie uruchamia się	Sprawdzić przewód zasilający. Rozpocząć na obszarze z krótszą trawą lub już skoszonym. Oczyszczyć wyrzutnik/korpus – nóż powinien obracać się swobodnie. Ustawić prawidłową wysokość koszenia. Sprawdzić szczotki węglowe silnika – w przypadku ich zużycia, należy je wymienić na HT118.
Spada moc silnika	Ustawić prawidłową wysokość koszenia. Oczyszczyć wyrzutnik/korpus. Naostrzyć/wymienić nóż tnący → w autoryzowanym centrum serwisowym.
Kosz na trawę nie wypełnia się	Ustawić prawidłową wysokość koszenia. Poczekać, aż trawnik wyschnie. Naostrzyć/wymienić nóż tnący → w autoryzowanym centrum serwisowym. Oczyszczyć kratkę kosza na trawę. Oczyszczyć wyrzutnik/korpus.
Napęd kół nie działa	Wyregulować przewód elastyczny. Sprawdzić pasek klinowy/koła zębate → w autoryzowanym centrum serwisowym. Sprawdzić, czy koła napędowe nie są uszkodzone.

 **OSTRZEŻENIE:** Przed rozpoczęciem czyszczenia lub konserwacji należy zawsze odłączyć wtyczkę od zasilania i poczekać, aż nóż przestanie się obracać.

 **UWAGA:** Usterki, których nie można usunąć zgodnie ze wskazówkami w niniejszej tabeli, mogą być usunięte tylko w autoryzowanym centrum serwisowym firmy Makita.

13. UTYLIZACJA PRZYJAZNA DLA ŚRODOWISKA



Zgodnie z dyrektywą UE dotyczącą urządzeń elektrycznych i elektronicznych oraz jej implementacją w ramach przepisów krajowych, wszystkie urządzenia elektryczne powinny być gromadzone oddzielnie od innych odpadów i utylizowane w sposób przyjazny dla środowiska. Alternatywne sposoby utylizacji: Jeśli właściciel urządzenia elektrycznego nie zwróci go do producenta, wówczas odpowiada za przekazanie go do wyznaczonego punktu zbiórki, co pozwoli przygotować urządzenie do utylizacji zgodnie z krajowymi przepisami dotyczącymi utylizacji odpadów. Nie dotyczy to akcesoriów oraz narzędzi bez układów elektrycznych lub elektronicznych.

14. DEKLARACJA ZGODNOŚCI WE

(Dotyczy tylko krajów europejskich)

Firma Makita Corporation, jako odpowiedzialny producent, niniejszym oświadcza, że poniższe narzędzie marki Makita:

Oznaczenie maszyny: Elektryczna kosiarka do trawy
Model/typ: ELM3800

Dane techniczne: Patrz „4. Dane Techniczne” są produkowane seryjnie oraz

spełniają wymagania następujących dyrektyw Unii Europejskiej:

2004/108/WE, 2006/42/WE,
2000/14/WE i 2005/88/WE, 2006/95/WE

i są produkowane zgodnie z następującymi normami lub dokumentami normalizacyjnymi

EN 60335-1, EN 60335-2-77, EN 62233,
EN 55014-1, EN 55014-2, EN 61000-3-2,
EN 61000-3-3

Dokumentacja techniczna przechowywana jest przez:

Makita International Europe Ltd.

Technical department,
Michigan Drive, Tongwell,

Milton Keynes, Bucks MK15 8JD, Wielka Brytania

Procedura oceny zgodności wymagana przez Dyrektywę 2000/14/WE została przeprowadzona zgodnie z Załącznikiem VI.

Jednostka notyfikowana:

TÜV SÜD Industrie Service GmbH
Westendstraße 199, 80686 München, Niemcy
Numer identyfikacyjny: 0036

Model: ELM3800

Zmierzony poziom mocy akustycznej: 93,4 dB (A)

Gwarantowany poziom mocy akustycznej: 96 dB (A)

13. 12. 2013



Tomoyasu Kato
Dyrektor
Makita Corporation
3-11-8, Sumiyoshi-cho,
Anjo, Aichi, 446-8502, JAPAN

TARTALOM

FEJEZET 1	A TERMÉKEN TALÁLHATÓ JELZÉSEK.....	117
FEJEZET 2	ÁLTALÁNOS BIZTONSÁGI SZABÁLYOK.....	117
FEJEZET 3	A FÚNYÍRÓ RÉSZEI.....	119
FEJEZET 4	MŰSZAKI ADATOK.....	119
FEJEZET 5	ÖSSZESZERELÉS	119
FEJEZET 6	A VÁGÁSMAGASSÁG BEÁLLÍTÁSA	119
FEJEZET 7	BIZTONSÁGI ELŐÍRÁSOK.....	119
FEJEZET 8	INDÍTÁS	120
FEJEZET 9	KÉS	120
FEJEZET 10	HOSSZABBÍTÓ KÁBELEK	120
FEJEZET 11	KARBANTARTÁS ÉS ÁPOLÁS.....	120
FEJEZET 12	HIBAEELHÁRÍTÁS	121
FEJEZET 13	KÖRNYEZETBARÁT ÁRTALMATLANÍTÁS.....	121
FEJEZET 14	EK MEGFELELŐSÉGI NYILATKOZAT	121

MAGYAR (Eredeti útmutató)

Az általános nézeti rajz jelmagyarázata

- | | | |
|-------------------------|--------------------------|-----------------|
| 1. Felső fogantyú | 7. Kerék | 13. Kapcsolókar |
| 2. Biztonsági nyomógomb | 8. Késtartó ház | 14. Csavar |
| 3. Kapcsolódoboz | 9. Motorburkolat | 15. Alátét |
| 4. Rögzítógomb | 10. Magasságbeállító kar | 16. Hátsó fedél |
| 5. Csatlakozódugó | 11. Kábelrögzítő bilincs | 17. Szintjelző |
| 6. Fűgyűjtő | 12. Alsó fogantyú | |

ISMERJE MEG A FŰNYÍRÓJÁT

Figyelmesen olvassa el ezt a használati utasítást. A javasolt biztonsági utasításokat tartsa be a fűnyíró használat előtt, közben és után. Ezeknek az egyszerű utasításoknak a betartásával a fűnyírót megfelelően üzemkés állapotban tarthatja. Mielőtt a gépet működésbe hozná, ismerkedjen meg a fűnyíró kezelőszerveivel, és legyen tisztában a fűnyíró vészleállítással. Őrizze meg ezt a használati utasítást és a fűnyíróhoz tartozó minden egyéb dokumentumot.

1. A TERMÉKEN TALÁLHATÓ JELZÉSEK



A fűnyíró használata előtt figyelmesen olvassa el ezt a használati utasítást, és mindig tartsa biztonságos helyen.



A gép használatakor ne engedjen senkit annak közelébe.



Vigyázzon, a kések élesek! A kések a motor kikapcsolása után egy ideig még forognak.



Karbantartás előtt vagy ha a vezeték megsérült, húzza ki a csatlakozódugót a fűnyíróból.



Tartsa távol a rugalmas tápvezeteket a késektől.



CE-jelölés
A termék megfelel az Európai Közösség által meghatározott követelményeknek és előírásoknak.



WEEE-jelölés
VIGYÁZAT! A már nem használható elektromos szerszámok nem tartoznak a háztartási hulladékok körébe. Ezeket valamely kommunális gyűjtőhelyre kell elszállítani, ahol a helyi előírásoknak megfelelően gondoskodnak a környezetbarát ártalmatlanításról.



Zajszint jelzése
A szerszám zajszintje nem haladja meg a 96 dB-t.



BIZTONSÁGI FIGYELMEZTETÉS

JELZÉSE: Óvatosságra int, illetve egyéb szimbólumokkal vagy képekkel együtt alkalmazva figyelmeztetést jelent.

KETTŐS SZIGETELÉS



A fűnyíró kettős szigeteléssel van ellátva.

Ez azt jelenti, hogy minden külső alkatrésze elektromosan szigetelve van a tápfeszültségtől. A kettős szigetelés úgy van kialakítva, hogy további szigetelés található az elektromos és a mechanikai alkatrészek között.

2. ÁLTALÁNOS BIZTONSÁGI SZABÁLYOK

A biztonsági szabályok célja a felhasználó figyelmének felhívása a lehetséges veszélyekre. A biztonsági jelzéseknek és magyarázataiknak megértése figyelmet igényel. A biztonsági figyelmeztetések önmagukban nem hárítják el a veszélyt. Az utasítások vagy a bennük foglalt figyelmeztetések nem helyettesítik a balesetmegelőző lépéseket.



FIGYELEM: A biztonsági figyelmeztetések be nem tartása súlyos sérülést okozhat a kezelő vagy mások számára. Mindig tartsa be a biztonsági óvintézkedéseket a tűz, az áramütés és személyi sérülés kockázatának csökkentése érdekében. Őrizze meg a használati utasítást, és rendszeresen tekintse át a biztonságos üzemeltetés fenntartása, illetve azon személyek tájékoztatása érdekében, akik a gépet használhatják.



FIGYELEM: A gép elektromágneses mezőt kelt működés közben. Ez az elektromágneses mező bizonyos körülmények között zavarhatja az emberi szervezetbe beültetett aktív vagy passzív implantátumokat. Az esetleges súlyos vagy halálos következmény elkerülése érdekében javasoljuk, hogy a beültetett implantátummal élő személy a gép használata előtt beszéljen orvosával és az implantátum gyártójával.



FIGYELEM: A gép üzemeltetésekor idegen tárgyak repülhetnek ki belőle, amelyek a szembe jutva súlyos károsodást okozhatnak. Az elektromos gép használata előtt vegyen fel szemvédőt, oldalsó védelemmel rendelkező munkavédelmi szemüveget, illetve szükség esetén teljes arcvédő maszkot. A Wide Vision munkavédelmi maszk szemüveg feletti használatát

vagy oldalsó védelemmel rendelkező munkavédelmi szemüvegek alkalmazását javasoljuk.

FONTOS

HASZNÁLAT ELŐTT OLVASSA EL AZ ALÁBBIKAT.

TARTSA MEG AZ ÚTMUTATÓT, KÉSŐBB IS SZÜKSÉGE LEHET RÁ.

1. Figyelmesen olvassa el az útmutatót. Sajátítsa el a gép helyes használatát és a kezelőszervek működtetését.
2. Soha ne engedje, hogy gyermekek vagy ezen útmutatót nem ismerő személyek használják a fűnyírót. Előfordulhat, hogy a helyi törvények rendelkeznek a kezelő életkorát illetően.
3. Ne végezzen fűnyírást, ha emberek – különösen gyermekek – vagy háziállatok tartózkodnak a közelben.
4. Ne feledje, hogy a kezelő, illetve felhasználó felelős a balesetekért vagy a más személyekkel vagy tulajdonnal szembeni veszélyhelyzetekért.
5. Fűnyírás közben mindig megfelelő lábbelit és hosszú nadrágot viseljen. Ne használja a gépet mezítláb, nyitott szandálban, illetve laza vagy kiálló zsinórokat, kapcsolat tartalmazó ruházatban.
6. Alaposan vizsgálja meg azt a területet, ahol a fűnyírót használni szeretné, és távolítson el minden olyan tárgyat, melyet a gép felkaphat és kidobhat.
7. Használat előtt mindig ellenőrizze szemrevételezéssel, hogy a kések, a kés csavarjai és a vágóegység nem kopott vagy sérült-e. A kopott vagy sérült késeket és csavarokat a kiegyensúlyozottság megtartása érdekében egyszerre, készletben cserélje. A károsodott vagy olvashatatlan címkéket cserélje ki.
8. Használat előtt ellenőrizze, hogy a tápkábel és a hosszabbító kábel nem sérült vagy kopott-e. Amennyiben a kábel használat közben megsérül, haladéktalanul húzza ki a hálózathoz. **NE NYÚLJON A KÁBELHEZ, AMÍG NEM HÚZTA KI AZ ALJZATBÓL.** Ne használja a készüléket, ha a kábel sérült vagy kopott.
9. Fűnyírást csak nappali fényben vagy megfelelő mesterséges megvilágítás mellett végezzen.
10. Kerülje a gép nedves fűben való használatát, amennyiben ez lehetséges.
11. Lejtőn mindig bizonyosodjon meg lába kellő megtámasztásáról.
12. Sétálva haladjon, soha ne fusson.
13. A kerékkel ellátott, forgó mozgást végző gépekkel a lejtőn keresztbe haladjon, ne a lejtés irányában.
14. Legyen különösen óvatos a lejtőn való irányváltáskor.
15. Ne végezzen fűnyírást túl meredek lejtőkön.
16. Különösen óvatosan járjon el hátramenetben, illetve amikor a fűnyírót maga felé húzza.
17. Ha a fűnyírót nem füves területen való áthaladásakor vagy az érintett területre/területről való szállításkor meg kell dönteni, várja meg, amíg a kések leállnak.
18. Ne használja a fűnyírót hibás védőelemekkel, illetve biztonsági eszközök nélkül, például eltávolított terelőelemekkel és/vagy fűgyűjtővel.
19. Óvatosan indítsa be a motort az utasításoknak megfelelően, és lábait tartsa kellő távolságban a késektől.
20. Ne döntse meg a fűnyírót a motor bekapcsolásakor, kivéve, ha a fűnyírót a beindításhoz meg kell dönteni. Ebben az esetben se döntse meg jobban a szükségesnél, és mindig a kezelővel ellentétes oldalát megemelve döntse meg.
21. Ne indítsa el a motort, ha a kidobónyílás előtt áll.
22. Ne közelítse kezét és lábát forgó alkatrészekhez. A kidobónyílást mindig tartsa szabadon.
23. Ne emelje fel és ne szállítsa a fűnyírót, ha a motor jár.
24. Az alábbi esetekben mindig állítsa le a motort, és húzza ki a dugót az aljzathoz, valamint győződjön meg arról, hogy minden mozgó alkatrész teljesen leállt:
 - amikor magára hagyja;
 - mielőtt eltömődést szüntet meg vagy megtisztítja a kidobónyílást;
 - ellenőrzés, tisztítás vagy a fűnyírón való munkavégzés előtt;
 - idegen tárgyba ütközés után. Ilyenkor vizsgálja meg, hogy a fűnyíró nem sérült-e meg, és szükség esetén végezze el a szükséges javításokat az ismételt elindítás és használat előtt;Ha a gépen rendellenes vibrációt tapasztal, haladéktalanul végezze el az alábbiakat:
 - vizsgálja meg a kárt;
 - cserélje ki a sérült alkatrészeket;
 - húzza meg a kilazult az alkatrészeket.
25. Mindig állítsa le a fűnyírót, ha
 - felügyelet nélkül hagyja.
26. A gép biztonságos műszaki állapotának biztosítása érdekében a anyák és csavarok mindig legyenek meghúzva.
27. Rendszeresen ellenőrizze, hogy a fűgyűjtő nem kopott vagy sérült-e.
28. A biztonság érdekében cserélje ki a kopott vagy sérült alkatrészeket.
29. Ne használja a fűnyírót, ha a vezetékek sérültek vagy kopottak.
30. Ne csatlakoztasson sérült vezetéket a hálózathoz, és ne nyúljon sérült vezetékhez, amíg ki nem húzta a hálózathoz. A sérült vezeték zárlatot vagy áramütést okozhat.
31. Ne nyúljon a késekhez, amíg a gépet nem húzta ki a hálózathoz vagy a kések még nem álltak meg.
32. Tartsa távol a hosszabbító kábeleket a késektől. A kések megsérthetik a kábeleket és zárlatot vagy áramütést okozhatnak.
33. A csatlakozódugót mindig húzza ki az aljzathoz:
 - ha a gépet felügyelet nélkül hagyja;
 - mielőtt eltömődést szüntet meg;
 - ellenőrzés, tisztítás vagy a gépen való munkavégzés előtt;
 - idegen testbe való ütközés után;
 - ha a gép rendellenesen rázkódni kezd.
34. Gyerekek nem használhatják a gépet.
35. A készüléket nem használhatják csökkent fizikai, érzékelési vagy értelmi képességű személyek (gyerekeket is beleértve), vagy akiknek nincs meg a

tapasztalatuk és tudásuk hozzá; kivéve, ha a biztonságukért felelős személy a használatra megtanítja, vagy használat közben felügyeli őket.

36. A sérült rugalmas elektromos csatlakozókábelt a biztonság érdekében kizárólag a gyártó vagy a gyártó által megbízott szerviz, illetve más képzett szakember cserélheti ki (a kábel nem lehet gyengébb, mint H05VV-F 2 x 1,0 mm²).
37. A készülék biztonságos üzemeltetésére vonatkozó utasítások, beleértve azt az ajánlást is, hogy a készüléket legfeljebb 30 mA érzékenységu áramvédő kapcsolóval (fi-relé) kell ellátni.
38. Legyen óvatos a gép beállítása során, nehogy beszoruljon az ujjá a mozgó kések és a gép rögzített alkatrészei közé.
39. Tárolás előtt mindig hagyja lehűlni a gépet.
40. A kések szervizelése során ne feledje, hogy a kések még akkor is mozoghatnak, ha az áramforrás ki van kapcsolva.
41. A biztonság érdekében cserélje ki a kopott vagy sérült alkatrészeket. Csak eredeti pótalkatrészeket és tartozékokat használjon.
42. Legyen óvatos a gép beállításakor, nehogy beszoruljon az ujjá a mozgó kések és a gép rögzített alkatrészei közé.
43. Ha a csatlakozókábel megsérült, a veszélyek megelőzése érdekében a gyártónak, szervizének illetve más szakképzett személynek kell cserélnie.

3. A FŰNYÍRÓ RÉSZEI (1. ábra)

4. MŰSZAKI ADATOK

Típus	ELM3800
Névleges feszültség	230-240 V ~
Névleges frekvencia	50 Hz
Névleges teljesítmény	1400 W
Terhelés nélküli fordulatszám	3450 min ⁻¹
Fűgyújtó kapacitása	40 l
Vágási szélesség	380 mm
Nettó tömeg	13 kg
Folyadékok elleni védelem	IP24
Magasságállítás	25-75 mm, 6 beállítás

Típus	ELM3800
Hangnyomásszint a kezelő helyén	83 dB (A), K=3 dB (A)
Mért hangteljesítményszint	93,4 dB (A), K=2,13 dB (A)
Garantált hangteljesítményszint	96 dB (A)
Vibráció	max 2,88 m/s ² , K=1,5 m/s ²

5. ÖSSZESZERELÉS

5.1 AZ ÖSSZEHAJTHATÓ TOLÓKAR ÖSSZESZERELÉSE

- A) Rögzítse a tolókar alsó fogantyúit a géptestbe a rögzítógombokkal. **(2A ábra/2B ábra/2C ábra)**
- B) Erősítse egymáshoz a tolókar felső fogantyúját és alsó fogantyúját a csavarokkal, alátétekkel és a rögzítógombbal. **(2D ábra, 2E ábra, 2F ábra)**
- C) Helyezze fel a kábelrögzítő bilincset az ábrán látható helyre, majd illessze be a kábelt. **(2G ábra, 2H ábra)**

5.2 A FŰGYŰJTŐ ÖSSZESZERELÉSE

1. Felhelyezés: Emelje fel a hátsó fedelet, majd akassza a fűgyújtót a fűnyíró hátuljára. **(3A ábra/3B ábra/3C ábra)**

2. Eltávolítás: Emelje fel a hátsó fedelet, majd vegye le a fűgyújtót.

A fűgyújtó tetején egy szintjelző található, amely azt mutatja, hogy a fűgyújtó tele van-e vagy üres:

- Ha a fűgyújtó megtelt, a szintjelző lecsukódik; ilyen esetben azonnal hagyja abba a fűnyírást, majd ürítse ki a fűgyújtót. Győződjön meg róla, hogy a fűgyújtó tiszta-e, és a szita szellőzik-e. **(3D ábra)**
- A szintjelző felfújódik, ha a fűgyújtó fűnyírást közben nincs tele. **(3E ábra)**



FONTOS:

A szintjelző nyílásának helyén lévő erős szennyezettség esetén a szintjelző nem fújódik fel – ilyen esetben azonnal tisztítsa meg a szintjelző nyílásának helyét.

6. A VÁGÁSMAGASSÁG BEÁLLÍTÁSA

Nyomja meg kifelé a kart a kerettől való elemeléshez. A magasság beállításához hajtsa előre vagy hátra a kart. Hat magasságérték (kés távolsága a talajtól) állítható be – 25 mm-től (1-es állás) 75 mm-ig (6-os állás). Minden kerék azonos magasságba áll be. **(4A ábra/4B ábra)**



FIGYELEM: Ezt a beállítást kizárólag akkor végezze, ha a kés áll.



FIGYELEM: Húzza ki az elektromos vezetékét a hálózatból.

7. BIZTONSÁGI ELŐÍRÁSOK

- a) A fűnyírót mindig megfelelő helyzetbe állított terelőlemezzel és fűgyújtóval működtesse.
- b) A fűgyújtó eltávolítása, illetve a vágási magasság beállítása előtt mindig állítsa le a motort.

1. Fűnyírást előtt távolítson el minden olyan idegen tárgyat a gyepről, amelyet a gép felkaphat és kidobhat.

Fűnyírást közben figyelje, hogy nincs-e olyan idegen tárgy a közelben, amely elkerülte a figyelmét.

(5A ábra)

2. A motor indításakor vagy normál használat közben soha ne emelje fel a fűnyíró hátulját. **(5B ábra)**

3. Ne tegye a kezét vagy a lábát a vágóaljzat alá vagy a kidobónyíláshoz, ha a motor működik. **(5C ábra)**

8. INDÍTÁS

8.1 INDÍTÁS

A fűnyíró elektromos hálózathoz történő csatlakoztatása előtt ellenőrizze, hogy a hálózati feszültség 230-240 V~ 50 Hz értékű-e.

A fűnyíró beindítása előtt rögzítse a hosszabbítószínort a géphez a **6A. ábrán** látható módon.

a) Következésképpen indítsa be a motort. **(6B ábra)**

A) Nyomja be a biztonsági nyomógombot (1).

b) A gomb nyomva tartása mellett húzza meg a kapcsolókart (2), majd tartsa meghúzott állapotban.

A kapcsolókar elengedésekor a motor leáll.



VIGYÁZAT: A motor elindulásakor a kések fogorni kezdenek.



FIGYELEM: A vágóelemek a motor kikapcsolása után egy ideig még fogognak.

8.2 A LEHETŐ LEGHATÉKONYABB FŰNYÍRÓS ÉRDEKÉBEN

Távolítsa el a törmelékeket a gyepről. A nyírandó gyepen ne legyen kő, fadarab, huzal vagy egyéb olyan tárgy, amelyet a fűnyíró bármilyen irányba kidobhat, és ezzel súlyos személyi sérülést okozhat a kezelőnek és a közelben tartózkodó személyeknek, valamint amitől anyagi kár keletkezhet. Ne nyírjon nedves fűvet. A hatékony fűnyírás érdekében ne nyírjon fűvet, ha az nedves, mert a késház alá ragadhat, ami akadályozza a megfelelő nyírást. A fű hosszának maximum 1/3-át nyírja le. Fűnyírásakor a javasolt vágási hossz a fű hosszának 1/3-a. Válassza meg úgy a haladási sebességet, hogy az aprított fű egyenletesen terüljön el a gyepen. Nagyra nőtt, sűrű gyep nyírásakor különösen lassan kell haladni a hatékony nyírás érdekében. Hosszúra nőtt fű nyírásakor célszerű két menetben végezni a nyírást: a második menetben nyírja le a fű újabb 1/3-át, lehetőleg az előző menethez képest más irányban. A menetek közötti kis mértékű átfedés szintén segíti az egyenletes és tiszta vágású gyep kialakítását. A fűnyírót a legjobb vágási eredmény és a hatékony mulcsozás érdekében mindig teljes gázzal üzemeltesse. Tisztítsa meg a késtartó alsó részét. Minden fűnyírás után tisztítsa meg a késtartó alsó részét, mert a lerakódott fű akadályozza a megfelelő mulcsozó aprítást. Levelek nyírása. A levelek mulcsozása szintén jót tesz a gyepnek. Csak száraz, a gyepen nem túl vastag rétegben elterülő leveleket dolgozzon fel a fűnyíróval. Ne várja meg a mulcsozással, hogy az összes levél lehulljon a fákról.



FIGYELEM: Ha idegen tárgyba ütközött, állítsa le a motort. Húzza ki a csatlakozókábelt, és alaposan vizsgálja át a fűnyírót. Az újraindítás és a munka folytatása előtt javítsa ki az esetleges sérüléseket. A működés közben tapasztalható erős rezgés károsodásra utal. A gépet ilyen esetben azonnal át kell vizsgálni, és meg kell javítani.

9. KÉS (7. ábra)

A fűnyíró kése sajtolt acélból készült. Rendszeres újraélezést (kőszőrülést) igényel.

Ügyeljen arra, hogy a kés kiegyensúlyozott legyen (a kiegyensúlyozatlan kés veszélyes vibrációt okozhat). A kiegyensúlyozatlan ellenőrzéséhez fűzőn át egy kór keresztmetszetű rudat a kés központi furatán, majd vízszintesen támassza meg a pengét. A kiegyensúlyozott kés vízszintben marad. Ha a kés nincs kiegyensúlyozva, akkor a nehezebb vége lefelé fordul. Addig kőszőrülje a nehezebb véget, míg a kés kiegyensúlyozottá nem válik. Lazítsa ki késrögzítő csavart (2), távolítsa el a kést (1), és cserélje ki a sérült alkatrészeket. Összeszereléskor ügyeljen arra, hogy a vágóélek a motor forgási irányába nézzenek. A kés csavarját (2) 20 Nm nyomatékkal kell meghúzni.



FIGYELEM: Szereléskor a kést kizárólag MAKITA 7290731 alkatrésze cserélje.



FIGYELEM: Húzza ki az elektromos vezetékét a hálózatból.



FIGYELEM: Kezei védelmének érdekében erős védőkesztyűvel vagy ronggyal fogja meg a vágókést, amikor kicseréli.

10. HOSSZABBÍTÓ KÁBELEK

Kizárólag kültéri használatra kialakított, szokásos terhelhetőségű, 1,0 mm²-nél nem kisebb keresztmetszetű PVC-kábelt alkalmazzon (nem gyengébb, mint a H05VV-F 2 x 1,0 mm²). Használat előtt ellenőrizze, hogy a tápkábelek és a hosszabbító kábelek nem sérültek-e, illetve nem öregedtek-e el. Ne használja a kábeleket, ha azokon sérülés vagy öregedés tapasztalható. Amennyiben a kábel használat közben megsérül, haladéktalanul húzza ki a hálózatból. **NE NYÚLJON A KÁBELHEZ, AMIG NEM HÚZTA KI AZ ALJZATBÓL.** Ne használja a készüléket, ha a kábel sérült vagy kopott. Tartsa távol a hosszabbító kábelt a vágóelemektől.



FIGYELEM: Mindig ellenőrizze, hogy a szellőzőnyílásokat nem tömitette-e el törmelék.

11. KARBANTARTÁS ÉS ÁPOLÁS



FIGYELEM: Valamennyi karbantartási vagy tisztítási művelet előtt húzza ki a csatlakozódugót. Ne locsolja a készüléket vízzel. A behatól víz tönkretelheti a kombinált kapcsoló-dugót és a villanymotort. A készüléket ruhával, kefével stb. tisztítsa. **Az alábbi esetekben szakemberre van szükség, ne végezzen tehát a készüléken saját kezűleg beállítást, hanem forduljon a Makita hivatalos szervizéhez:**

- a) a fűnyíró pengéje idegen tárgyba ütközött,
- b) a motor hirtelen megállt,
- c) a kés elhajlott (ne próbálja meg beállítani),

- d) a motor tengelye elgörbült (ne próbálja meg beállítani),
 e) rövidzárlat lépett fel a kábel csatlakoztatásakor,
 f) a fogaskerekek megsérültek,
 g) az ékszj meghibásodott.
 h) Kizárólag a gyártó által javasolt alkatrészeket és tartozékokat használja.

12. HIBAELEHÁRÍTÁS

Hiba	Javasolt javítási művelet
A motor nem működik	Ellenőrizzze a tápkábelt. Indítsa be a gépet alacsony vagy olyan területen, amelyet már lenyírt. Tisztítsa meg a kidobócsatornát/házat – a vágókésnek szabadon kell forognia. Állítson a vágási magasságon. Vizsgálja meg a motor szénkeféjét, szükség esetén cserélje a HT118-as egységet.
A motor teljesítménye lecsökkent	Állítson a vágási magasságon. Tisztítsa meg a kidobócsatornát/házat. A vágókést éleztesse meg/cseréltesse ki → hivatalos szervizzel.
A fűgyűjtő nem telik meg	Állítson a vágási magasságon. Várjon a fű száradásáig. A vágókést éleztesse meg/cseréltesse ki → hivatalos szervizzel. Tisztítsa meg a fűgyűjtőn lévő rácsot. Tisztítsa meg a kidobócsatornát/házat.
A kerékajtás nem működik	Állítsa be a rugalmas kábelt. Ellenőriztesse az ékszját/ fogaskerekeket → hivatalos szervizzel. Ellenőrizze, hogy a hajtókerekek nem sérültek-e.

 **FIGYELEM:** Bármilyen karbantartási vagy tisztítási munka előtt minden esetben húzza ki a dugót a fűnyíróból, és várja meg, amíg a kés teljesen megáll.

 **VIGYÁZAT:** A jelen táblázat alapján nem javítható hibákat kizárólag a Makita márkaszerviz javíthatja ki.

13. KÖRNYEZETBARÁT ÁRTALMATLANÍTÁS



Az elektromos és elektronikus berendezésekről szóló európai uniós irányelv, valamint az irányelvnek a nemzeti jogszabályokban való végrehajtása szerint valamennyi elektromos eszközt külön kell gyűjteni, és környezetbarát módon kell

újrahasznosítani. Alternatív megsemmisítési módszer: Amennyiben az elektromos készüléket tulajdonosa nem juttatja vissza a gyártóhoz, akkor neki kell gondoskodnia az erre kijelölt gyűjtőponton való leadásról, ahol a készüléket az adott országban hatályos törvényeknek és rendelkezéseknek megfelelően előkészítik az újrahasznosításra.

Az elektronikus és elektromos alkatrészeket nem tartalmazó tartozékokra és készülékekre ez nem vonatkozik.

14. EK MEGFELELŐSÉGI NYILATKOZAT

(Csak európai országokra vonatkozóan)

Mi, a Makita Corporation mint a termék felelős gyártója kijelentjük, hogy az itt megnevezett Makita gép(ek):

Gép megnevezése: Elektromos fűnyíró
 Típuszám/Típus: ELM3800

Műszaki adatok: lásd „4. Műszaki adatok”, sorozatgyártásban készül, és

megfelelnek az alább felsorolt európai irányelvek előírásainak

2004/108/EK, 2006/42/EK,
 2000/14/EK, 2005/88/EK és 2006/95/EK

Illetve gyártásuk a következő szabványoknak, valamint szabványosított dokumentumoknak megfelelően történik
 EN 60335-1, EN 60335-2-77, EN 62233,
 EN 55014-1, EN 55014-2, EN 61000-3-2,
 EN 61000-3-3

A műszaki dokumentációt őrzi:

Makita International Europe Ltd.
 Technical department,
 Michigan Drive, Tongwell,
 Milton Keynes, Bucks MK15 8JD, Anglia.

A megfelelőség 2000/14/EK irányelv által előírt értékelési eljárását a VI. melléklet szerint végezték.

Tanúsító testület:

TÜV SÜD Industrie Service GmbH
 Westendstraße 199, 80686 München, Németország
 Azonosítószám: 0036

Típus: ELM3800

Mért hangteljesítményszint: 93,4 dB (A)

Garantált hangteljesítményszint: 96 dB (A)

13. 12. 2013

Tomoyasu Kato
 Igazgató

Makita Corporation
 3-11-8, Sumiyoshi-cho,
 Anjo, Aichi, 446-8502, JAPAN

OBSAH

ČASŤ 1	SYMBOLY VYZNAČENÉ NA VÝROBKU.....	123
ČASŤ 2	VŠEOBECNÉ BEZPEČNOSTNÉ PRAVIDLÁ.....	123
ČASŤ 3	VŠEOBECNÉ OZNAČENIE.....	125
ČASŤ 4	TECHNICKÉ ÚDAJE.....	125
ČASŤ 5	MONTÁŽ.....	125
ČASŤ 6	NASTAVENIE VÝŠKY REZU.....	125
ČASŤ 7	BEZPEČNOSTNÉ OPATRENIA.....	125
ČASŤ 8	SPUSTENIE.....	126
ČASŤ 9	ČEPEL'.....	126
ČASŤ 10	PREDLŽOVACIE KÁBLE.....	126
ČASŤ 11	ÚDRŽBA A STAROSTLIVOSŤ.....	126
ČASŤ 12	RIEŠENIE PROBLÉMOV.....	127
ČASŤ 13	EKOLOGICKÁ LIKVIDÁCIA.....	127
ČASŤ 14	VYHLÁSENIE O ZHODE SO SMERNICAMI EURÓPSKEHO SPOLOČENSTVA.....	127

SLOVENČINA (Pôvodné pokyny)

Vysvetlenie všeobecného pohľadu

- | | | |
|--------------------------|----------------------------|--------------------------|
| 1. Horná rukoväť | 7. Koleso | 13. Rukoväť s prepínačom |
| 2. Bezpečnostné tlačidlo | 8. Plošina | 14. Skrutka |
| 3. Spínacia skrinka | 9. Kryt motora | 15. Podložka |
| 4. Poistný otočný gombík | 10. Páčka nastavenia výšky | 16. Zadný kryt |
| 5. Zástrčka | 11. Káblková svorka | 17. Indikátor hladiny |
| 6. Lapač trávy | 12. Spodná rukoväť | |

SPOZNAJTE SVOJU KOSAČKU

Tento návod si dôkladne prečítajte a dodržiavajte odporúčané bezpečnostné pokyny pred, počas a po používaní svojej kosačky. Dodržiavaním týchto jednotlivých pokynov zachováte svoju kosačku v dobrom prevádzkovom stave. S ovládacími prvkami na kosačke sa oboznámte pred používaním kosačky, avšak hlavne sa naučte, ako zastaviť kosačku v prípade núdze. Tento návod na obsluhu a všetku ostatnú literatúru uschovajte s kosačkou pre možné použitie v budúcnosti.

1. SYMBOLY VYZNAČENÉ NA VÝROBKU



Návod na obsluhu si dôkladne prečítajte skôr, ako začnete kosačku používať a uschovajte ho na bezpečnom mieste pre možnú potrebu v budúcnosti.



Zabráňte prístupu okolostojacích.



Dávajte pozor na ostré čepele. Čepele pokračujú v otáčaní aj po vypnutí motora.

Zástrčku vytiahnite zo stroja pred vykonávaním údržby, alebo pokiaľ je kábel poškodený.



Prívodný flexibilný kábel vedte v dostatočnej vzdialenosti od sečných čepeľí.



Označenie CE
Tento výrobok vyhovuje požiadavkám a nariadeniam Európskych spoločností.



Označenie WEEE
UPOZORNENIE! Nepoužívané elektrické náradie nepatrí do dopadu z domácnosti. Je potrebné odovzdať ho na zberné miesto komunálneho odpadu s cieľom jeho následnej environmentálne neškodnej likvidácie vykonanej podľa miestnych nariadení.



Označenie úrovne hluku
Hladina hluku vášho náradia nepresahuje hodnotu 96 dB.



SYMBOL BEZPEČNOSTNEJ VÝSTRAHY:
Vyznačuje varovanie alebo výstrahu, ktoré sa môžu používať v spojení s ďalšími symbolmi alebo obrázkami.

DOVOJITÁ IZOLÁCIA



Vaša kosačka má dvojitú izoláciu.

Znamená to, že všetky externé súčasti sú elektricky izolované od prívodu elektrickej energie. To je dosiahnuté umiestnením dodatočnej izolačnej prekážky medzi elektrické a mechanické súčasti.

2. VŠEOBECNÉ BEZPEČNOSTNÉ PRAVIDLÁ

Cieľom bezpečnostných pravidiel je upriamiť pozornosť na možné nebezpečenstvá. Bezpečnostné symboly a vysvetlenia uvedené s nimi vyžadujú dôkladnú pozornosť a pochopenie. Bezpečnostné výstrahy sami o sebe neeliminujú žiadne nebezpečenstvo. Pokyny alebo výstrahy, ktoré uvádzajú, nenahrádzajú správne opatrenia na predchádzanie úrazom.



VÝSTRAHA: Opomenutie dodržiavať bezpečnostné výstrahy môže mať za následok poranenie seba alebo ostatných. Vždy dodržiavajte bezpečnostné opatrenia s cieľom znížiť riziko požiaru, zasiahnutia elektrickým prúdom alebo osobných poranení. Návod na obsluhu uschovajte a pravidelne si ho pozrite s cieľom dosiahnuť nepretržitú bezpečnú prevádzku a poučiť ostatných, ktorí môžu toto náradie používať.



VÝSTRAHA: Toto strojné zariadenie počas svojej prevádzky produkuje elektromagnetické pole. Toto pole môže v niektorých prípadoch ovplyvňovať činnosť aktívnych alebo pasívnych zdravotných implantátov. Aby sa znížilo riziko vážnych alebo smrteľných úrazov, odporúčame osobám, ktoré používajú zdravotné implantáty, aby sa pred prevádzkovaním tohto strojného zariadenia poradili so svojím lekárom alebo s výrobcom zdravotného implantátu.



VÝSTRAHA: Prevádzka akéhokoľvek náradia môže mať za následok odhododenie cudzích predmetov do očí s dôsledkom vážneho poškodenia zraku. Pred začatím používania elektrického náradia si vždy nasadte bezpečnostné okuliare s bočnými štítmami a v prípade potreby štít na ochranu celej tváre. Odporúčame vám, aby ste si v prípade používania okuliarov alebo štandardných

bezpečnostných okuliarov s bočnými štítlmi nasadiii ochrannú masku so širokým videním.

DÔLEŽITÉ

PREĎ POUŽITÍM SI DÔKLADNE PREČÍTAJTE.

USCHOVAJTE PRE MOŽNÚ POTREBU V BUDÚCNOSTI.

1. Tieto pokyny si dôkladne prečítajte. Oboznámte sa s ovládačmi a správnym používaním zariadenia.
2. Nikdy nedovoľte, aby deti alebo osoby, ktoré neboli oboznámené s týmito pokynmi, používali kosačku. Miestne nariadenia môžu obmedzovať vek obsluhy.
3. Nikdy nekoste, pokiaľ stoja v blízkosti osoby, hlavne deti, alebo zvieratá.
4. Berte do úvahy, že obsluha alebo používateľ je zodpovedný za nehody alebo riziká vzniknulé vo vzťahu k ostatným osobám alebo k ich majetku.
5. Počas kosenia vždy používajte pevnú obuv a dlhé nohavice. Zariadenie neobsluhujte naboso ani v otvorených sandáloch; nenoste voľný odev ani odev s visiacimi šnúrkami alebo upínacími prvkami.
6. Dôkladne skontrolujte miesto používania zariadenia a odstráňte všetky predmety, ktoré by mohli byť strojom odhodené.
7. Pred používaním vždy vizuálne skontrolujte a presvedčte sa, že čepele, skrutky čepeľí a montážna zostava sečného náradia nie sú opotrebované alebo poškodené. Aby ste zachovali vyváženie, vymieňajte naraz celú zostavu opotrebovaných alebo poškodených čepeľí a skrutiek. Poškodené alebo nečitateľné štítky vymeňte.
8. Pred použitím skontrolujte sieťový a predlžovací kábel z pohľadu príznakov poškodenia alebo opotrebovania. Pokiaľ dôjde počas používania k poškodeniu kábla, okamžite kábel odpojte od prívodu. **PRED ODPOJENÍM OD PRÍVODU ELEKTRICKEJ ENERGIE SA KÁBLA NEDOTÝKAJTE.** Pokiaľ je kábel poškodený alebo opotrebovaný, zariadenie nepoužívajte.
9. Koste iba pri dennom svetle alebo pri dobrom umelom osvetlení.
10. Pokiaľ je to možné, vyhnite sa prevádzkovaniu zariadenia v mokrej trávě.
11. Na svahoch vždy zaujmite stabilný postoj.
12. Kráčajte a nikdy nebežte.
13. Pokiaľ ide o kolesové rotačné stroje, koste pozdĺž čela svahov a nikdy nie nahor a nadol.
14. Pri zmene smeru na svahoch dávajte maximálny pozor.
15. Nekoste nadmerne strmé svahy.
16. Pri pohybe smerom dozadu alebo pri ťahaní kosačky k sebe dávajte maximálny pozor.
17. Čepele zastavte pred skllopením kvôli prenosu cez netravnaté miesta a pred prenášaním kosačky na a z miesta kosenia.
18. Kosačku nikdy nepoužívajte, pokiaľ sú poškodené jej chrániče, alebo bez namontovaných bezpečnostných zariadení, napríklad vychyľovačov a/alebo lapačov trávy.
19. Podľa pokynov opatrne naštartujte alebo zapnite motor; nohy musia byť v dostatočnej vzdialenosti od čepeľí.
20. Kosačku nenakláňajte pri spúšťaní alebo zapínaní motora okrem prípadu, kedy je potrebné kosačku sklopiť kvôli naštartovaniu. V takomto prípade nenakláňajte viac ako je to potrebné a zdvihnite iba časť, ktorá smeruje od obsluhy.
21. Nespúšťajte motor pokiaľ stojíte pred vyprázdňovacím žľabom.
22. Ruky ani nohy nestrkajte do blízkosti alebo pod rotujúce časti. Počas celej doby zabezpečte, aby sa vyprázdňovací otvor nezanášal.
23. Nikdy pri spustenom motore kosačku nezdvíhajte ani neprenášajte.
24. Motor zastavte a vytiahnite zástrčku. Počkajte, kým sa všetky pohyblivé časti úplne nezastavia.
 - vždy ak strojné zariadenie nechávate bez dozoru;
 - pred odstránením zablokovania alebo čistením žľabu;
 - pre vykonávaním kontroly, čistenia alebo prácou na kosačke;
 - po narazení na cudzí predmet. Pred opätovným naštartovaním a prevádzkovaním kosačky skontrolujte kosačku z pohľadu poškodenia a opravte ju.Ak kosačka začne neštandardne vibrovať (okamžite skontrolujte).
 - skontrolujte poškodenia;
 - vymeňte alebo opravte poškodené diely;
 - skontrolujte a utiahnite všetky uvoľnené časti.
25. Kosačku zastavte:
 - vždy, keď kosačku opúšťate.
26. Skrutky, svorníky a matice musia byť utiahnuté, aby sa zabezpečil bezpečný prevádzkový stav zariadenia.
27. Lapač trávy často kontrolujte z pohľadu opotrebovania alebo poškodenia.
28. Opotrebované alebo poškodené súčasti z bezpečnostných dôvodov vymeňte.
29. Kosačku nepoužívajte, pokiaľ sú káble poškodené alebo opotrebované.
30. Poškodený kábel nepripájajte k prívodu, ani sa poškodeného kábla nedotýkajte skôr, ako ho neodpojíte od prívodu elektrickej energie. Poškodený kábel môže spôsobiť kontakt s časťami pod napätím.
31. Čepele sa nikdy nedotýkajte skôr, ako stroj neodpojíte od prívodu energie a skôr, ako sa čepeľ úplne nezastaví.
32. Predlžovacie káble vedte v dostatočnej vzdialenosti od čepele. Čepeľ môže spôsobiť poškodenie káblov a viesť ku kontaktu so súčasťami pod napätím.
33. Odpojenie od prívodu elektrickej energie (t.j. vytiahnutie zástrčky zo zásuvky) vykonajte:
 - ak ponechávate stroj bez dozoru;
 - pred vyčistením zablokovania;
 - pred kontrolou, čistením alebo prácou so strojným zariadením;
 - po narazení na cudzí predmet;
 - vždy, keď začne stroj neštandardne vibrovať.
34. Deti nesmú strojné zariadenie používať.
35. Toto zariadenie nie je určené na používanie osobami so zníženými fyzickými, zmyslovými alebo mentálnymi schopnosťami, alebo osobami s nedostatočnými

skúsenosťami a znalosťami, a to dokiaľ nepracujú pod dozorom alebo na základe pokynov o používaní zariadenia vydaných od osoby zodpovednej za ich bezpečnosť.

36. Ak dôjde k poškodeniu flexibilného kábla alebo kábla, môže ho vymeniť výlučne výrobca alebo jeho servisný zástupca či podobná kvalifikovaná osoba, aby sa predišlo rizikám (nie tenší než H05VV-F 2 x 1,0 mm²).
37. Pokyny pre bezpečnú prevádzku zariadenia vrátane odporúčaní používať zariadenie pri napájaní cez zariadenie na ochranu pred zvyškovým prúdom(RCD) s vypínacím prúdom nie viac ako 30 mA.
38. Počas nastavovania strojného zariadenia dávajte pozor, aby ste predišli zachyteniu prstov medzi pohyblivé čepele a pevné diely strojného zariadenia.
39. Pred uskladnením vždy nechajte strojné zariadenie vychladnúť.
40. Pri vykonávaní servisu čepelí dávajte pozor na to, že aj pri vypnutí napájacieho zdroja sa môžu čepele naďalej otáčať.
41. Kvôli bezpečnosti vymeňte opotrebované alebo poškodené diely; používajte len originálne náhradné diely a príslušenstvo.
42. Počas nastavovania zariadenia dávajte pozor, aby ste predišli zachyteniu prstov medzi pohyblivé čepele a pevné diely zariadenia.
43. Ak je poškodený napájací kábel, musí byť vymenený výrobcom, jeho servisným zástupcom alebo podobne kvalifikovanou osobou, aby sa predišlo riziku.

3. VŠEOBECNÉ OZNAČENIE (Obr. 1)

4. TECHNICKÉ ÚDAJE

Model	ELM3800
Menovité napätie	230 – 240 V~
Menovitý kmitočet	50 Hz
Menovitý výkon	1400 W
Otáčky naprázdno	3450 min ⁻¹
Objem lapača trávy	40 l
Šírka sekania	380 mm
Čistá hmotnosť	13 kg
Stupeň ochrany proti tekutinám	IP24
Nastavenie výšky	25-75 mm, 6 nastavení

Model	ELM3800
Hladina akustického tlaku v polohe obsluhy	83 dB (A), K = 3 dB (A)
Meraná úroveň akustického výkonu	93,4 dB (A), K = 2,13 dB (A)
Garantovaná úroveň akustického výkonu	96 dB (A)
Vibrácie	max. 2,88 m/s ² , K = 1,5 m/s ²

5. MONTÁŽ

5-1 MONTÁŽ SKLÁPACEJ RUKOVÄTI

- A) Spodné riadidlá pripevníte k hlavnej časti jednotky pomocou poistných otočných gombíkov. (Obr. 2A/Obr. 2B/Obr. 2C)
- B) Hornú rukoväť a spodnú rukoväť spojte skrutkami, podložkami a poistnými otočnými gombíkmi. (Obr. 2D/Obr. 2E/Obr. 2F)
- C) Káblovú svorku namontujte do vyobrazenej polohy a pripevnite kábel. (Obr. 2G/Obr. 2H)

5-2 MONTÁŽ LAPAČA TRÁVY

1. Montáž: Zdvihnite zadný kryt a zahákujte lapač trávy na zadnú stranu kosačky. (Obr. 3A/Obr. 3B/Obr. 3C)
2. Demontáž: Uchopte a zdvihnite zadný kryt a snímte lapač trávy.

V hornej časti lapača trávy je indikátor hladiny, ktorý ukazuje, či je lapač prázdny alebo plný:

- Ak je lapač plný, indikátor splasne; ak k tomu dôjde, okamžite prestaňte s kosením a lapač vyprázdňte, vyčistite ho a skontrolujte, že sieťka je odvetrávaná. (Obr. 3D)
- Indikátor hladiny sa nafukuje, ak počas kosenia nie je lapač plný. (Obr. 3E)



DÔLEŽITÉ:

Ak je miesto otvoru indikátora veľmi špinavé, indikátor sa v takom prípade nebude nafukovať; okamžite vyčistite miesto otvoru indikátora.

6. NASTAVENIE VÝŠKY REZU

Pokiaľ chcete páčku uvoľniť z ozubenia, vyviňte na ňu tlak smerom von. Výšku nastavte posunutím páčky dopredu alebo dozadu.

Výšku (čepeľ od zeme) možno nastaviť v rozsahu 25 mm (poloha 1) až 75 mm (poloha 6), 6 výškových polôh. Všetky kolesá budú v rovnakej výške rezu. (Obr. 4A/Obr. 4B)



VÝSTRAHA: Toto nastavenie vykonávajte jedine pri zastavenej čepeli.



VÝSTRAHA: Odpojte elektrický kábel od zdroja napájania.

7. BEZPEČNOSTNÉ OPATRENIA

- a) Vždy používajte s vychylovačom alebo lapačom trávy v správnej polohe.
- b) Pred demontážou lapača trávy alebo pred nastavovaním výšky rezu vždy zastavte motor.
 1. Pred kosením odstráňte z trávniky cudzie predmety, ktoré by mohol stroj odhodiť. Počas kosenia dávajte pozor na cudzie predmety na ktoré ste mohli zabudnúť. (Obr. 5A)
 2. Nikdy nezdvíhajte zadnú časť kosačky počas naštartovania motora alebo počas štandardnej prevádzky. (Obr. 5B)

3. Ruky ani chodidlá nikdy počas chodu motora nestrkajte pod spodnú miskú alebo do zadného vyprázdňovacieho žlabu. **(Obr. 5C)**

8. SPUSTENIE

8-1 SPUSTENIE

Pred pripojením kosačky k elektrickému prívodu s presvedčte, že hodnota elektrického prívodného napätia je 230 – 240 V~ 50 Hz.

Pred spustením kosačky pripevnite predlžovací kábel k strojnému zariadeniu, ako je to znázornené na **obr. 6A**.

Motor spustíte nasledovným spôsobom. **(Obr. 6B)**

- a) Stlačte bezpečnostné tlačidlo (1).
- b) Súčasne potiahnite rukoväť s prepínačom (2) a ponechajte ju uchopenú.

Ak rukoväť s prepínačom uvoľníte, motor sa zastaví.



UPOZORNENIE: Čepeľ sa začne otáčať po naštartovaní motora.



VÝSTRAHA: Sečné prvky pokračujú v otáčaní aj po vypnutí motora.

8-2 AKO DOSIAHNUŤ NAJLEPŠIE VÝSLEDKY POČAS KOSENIA

Vyčistite trávnik od úlomkov. Z trávnikva odstráňte kamene, triesky, drôty alebo ďalšie cudzie predmety, ktoré by mohli byť kosačkou náhodne odhodené ktorýmkoľvek smerom a ktoré mohli spôsobiť vážne osobné poranenia obsluhy a ostatných, ako aj poškodenie majetku a okolitých objektov. Nekoste mokrú trávu. Na dosiahnutie účinného kosenia nekoste mokrú trávu, pretože má tendenciu priľnúť na spodnú časť plošiny a zabraňovať v správnom kosení kúskov trávy. Koste na dĺžku nie viac ako 1/3 dĺžky trávy. Odporúčaná výška rezu pre kosenie je 1/3 dĺžky trávy. Rýchlosť pohybu po zemi je potrebné nastaviť tak, aby boli odseknuté kúsky rovnomerne roztrúsené do trávnikva. Hlavne pre ťažké kosenie hustej trávy môže byť potrebné použiť jednu za najnižších rýchlostí s cieľom dosiahnuť čisté dobré kosenie. Pri kosení vysokej trávy bude potrebné vykonať kosenie trávnikva v dvoch fázach, pričom v prípade druhého kosenia dôjde k zriadeniu čepele o ďalšiu 1/3 a možno kosiť aj v inom smere, ako ste kosiť prvýkrát. Mierne prekryvanie pásov kosenia pri každom prechode kosačkou taktiež dopomôže vyčistiť zabudnuté zvyšky z trávnikva. Kosačka by mala byť vždy prevádzkovaná pri plne otvorenom styči s cieľom dosiahnuť najlepší rez a umožniť najefektívnejšie kosenie. Vyčistite spodnú stranu plošiny. Po každom použití vyčistíte spodnú stranu plošiny kosačky s cieľom zabrániť koseniu trávy, ktorá by zabránila správne mulčovaniu. Kosenie lístia. Prínosom pre váš trávnik môže byť aj kosenie lístia. Pri kosení lístia sa presvedčte, že lístie je suché a neleží na trávniku vo veľmi hrubej vrstve. Pred kosením nečakajte, kým zo stromov opadne všetko lístie.



VÝSTRAHA: Po naranení na cudzí predmet zastavte motor. Vytiahnite sieťovú zástrčku, dôkladne skontrolujte kosačku z pohľadu poškodenia a poškodenie

opravte pred opätovným naštartovaním a prevádzkovaním kosačky. Nadmerné vibrácie kosačky počas prevádzky indikujú poškodenie. Jednotka by mala byť čo najskôr skontrolovaná a opravená.

9. ČEPEĽ (Obr. 7)

Čepeľ je vyrobená z lisovanej ocele. Bude potrebné ju pravidelne brúsiť (pomocou brúsneho kotúča). Zabezpečte jej trvalé vyváženie (nevyvážená čepeľ spôsobí nebezpečné vibrácie). Pre kontrolu vyváženia zasuňte okrúhlu tyč cez stredový otvor a čepeľ horizontálne podoprite. Vyvážená čepeľ zostane vo vodorovnej polohe. Pokiaľ nie je čepeľ vyvážená, ťažká strana bude rotovať smerom nadol. Ťažkú stranu naostríte, dokiaľ nebude čepeľ vyvážená. Ak chcete demontovať čepeľ (1), odskrutkujte skrutku čepele (2) a vymeňte všetky poškodené časti. Pri zmontovaní sa presvedčte, že sečné hrany lícuju so smerom otáčania motora. Skrutku čepele (2) utiahnite na krútiaci moment 20 Nm.



VÝSTRAHA: Počas vykonávania servisu vymeňte čepeľ jedine za: **MAKITA 7290731**.



VÝSTRAHA: Odpojte elektrický kábel od zdroja napájania.



VÝSTRAHA: Ruky si chráňte používaním hrubých rukavíc alebo handry, ktorou uchopíte čepele pri ich vymieňaní.

10. PREDLŽOVACIE KÁBLE

Je dovolené používať len predlžovacie káble na exteriérové použitie, masívne PVC s priečnym prierezom aspoň 1,0 mm² (nie tenšie než H05VV-F 2 x 1,0 mm²). Pred použitím skontrolujte, že prívodný a predlžovací kábel nevykazujú počas používania príznaky poškodenia; kábel vykazujúci príznaky poškodenia alebo opotrebovania odpojte. Pokiaľ dôjde počas používania k poškodeniu kábla, okamžite kábel odpojte od prívodu. **PRED ODPOJENÍM OD PRÍVODU ELEKTRICKEJ ENERGIE SA KÁBLA NEDOTÝKAJTE.** Pokiaľ je kábel poškodený alebo opotrebovaný, zariadenie nepoužívajte. Predlžovací kábel chráňte pred sečnými prvkami.



VÝSTRAHA: Vždy zabezpečte, aby boli vetracie otvory čisté a bez úlomkov.

11. ÚDRŽBA A STAROSTLIVOSŤ



VÝSTRAHA: Pred vykonávaním údržby alebo čistenia vždy vytiahnite zo sieťovej zásuvky zástrčku! Na jednotku nestríekajte vodu. Vniknutie vody môže mať za následok zničenie jednotky prepínač-zástrčka a elektrického motora. Jednotku čistite pomocou tkaniny, kefy a pod.

Vyžaduje sa kontrola vykonaná odborníkom; žiadne nastavenia nevykonávajte vlastnými silami, ale spojte sa s autorizovaným servisným strediskom spoločnosti Makita:

- a) Ak kosačka narazí na cudzí predmet.
- b) Ak motor náhle zastane.
- c) Ak sa ohne čepeľ (nenastavujte!).
- d) Ak sa ohne hriadeľ motora (nenastavujte!).
- e) Ak pri pripojení kábla dôjde ku skratu.
- f) Ak došlo k poškodeniu prevodov.
- g) Ak je klinový remeň poškodený.
- h) Používajte len náhradné diely a príslušenstvo, ktoré odporúča výrobca.

12. RIEŠENIE PROBLÉMOV

Chyba	Náprava
Motor nebeží	Skontrolujte sieťový prívodný kábel. Naštartujte na krátkej trávě alebo na už pokosenej ploche. Vyčistíte vyprázdňovací kanál/skriňu – pohybujúca sa čepeľ sa musí otáčať voľne. Nastavte reznú výšku. Skontrolujte uhlíkové kefy motora; ak zistíte ich úplné opotrebovanie, vymeňte ich – HT118.
Výkon motora klesá	Nastavte reznú výšku. Vyčistíte vyprázdňovací kanál/skriňu. Nechajte čepeľ na kosenie naostriť / vymeniť → autorizovanom servisnom stredisku.
Lapač trávy sa nenaplnia	Nastavte reznú výšku. Nechajte trávnik vyschnúť. Nechajte čepeľ na kosenie naostriť / vymeniť → autorizovanom servisnom stredisku. Vyčistíte rošt na lapači trávy. Vyčistíte vyprázdňovací kanál/skriňu.
Kolesový pohon nefunguje	Nastavte flexibilný kábel. Nechajte skontrolovať klinový remeň/prevody → autorizovanom servisnom stredisku. Skontrolujte, či nie sú poškodené hnacie kolesá.

Alternatívna likvidácia: Pokiaľ majiteľ elektrického náradia nevráti náradie výrobcovi, je zodpovedný za správnu likvidáciu na určenom zbernom mieste, ktoré pripraví zariadenie na recyklovanie podľa národnej legislatívy a nariadeniach o recyklovaní.

Nevezťahuje sa to na príslušenstvo a náradie bez elektrických alebo elektronických prvkov.

14. VYHLÁSENIE O ZHODE SO SMERNICAMI EURÓPSKEHO SPOLOČENSTVA

(Len pre krajiny Európy)

Naša spoločnosť Makita, ako zodpovedný výrobca vyhlasuje, že nasledujúce strojné zariadenie(a) značky Makita:

Označenie zariadenia: Elektrická kosačka
Č. modelu/typ: ELM3800

Technické špecifikácie: pozrite si časť „4. Technické údaje“ predstavuje výrobok sériovej výroby

a vyhovuje nasledujúcim európskym smerniciam

2004/108/ES, 2006/42/ES,
2000/14/ES a 2005/88/ES, 2006/95/ES

a je vyrobené podľa nasledujúcich noriem alebo štandardizovaných dokumentov:

EN 60335-1, EN 60335-2-77, EN 62233,
EN 55014-1, EN 55014-2, EN 61000-3-2,
EN 61000-3-3

Technickú dokumentáciu archivuje:

Makita International Europe Ltd.
Technical department,
Michigan Drive, Tongwell,

Milton Keynes, Bucks MK15 8JD, Anglicko

Postup posúdenia zhody, ako vyžaduje smernica 2000/14/ES bol zrealizovaný podľa Prílohy VI.

Oboznámený orgán:

TÜV SÜD Industrie Service GmbH
Westendstraße 199, 80686 München, Nemecko
Identifikačné číslo: 0036

Model: ELM3800

Meraná úroveň akustického výkonu: 93,4 dB (A)

Garantovaná úroveň akustického výkonu: 96 dB (A)

13. 12. 2013



Tomoyasu Kato
Riaditeľ

Makita Corporation
3-11-8, Sumiyoshi-cho,
Anjo, Aichi, 446-8502, JAPAN



VÝSTRAHA: Pred vykonávaním údržby alebo čistenia vždy vytiahnite sieťovú zástrčku zo sieťovej zásuvky a počkajte, dokiaľ sa kosačka úplne nezastaví.



UPOZORNENIE: Chyby, ktoré nemožno opraviť pomocou tejto tabuľky, môže opraviť jedine autorizované servisné stredisko spoločnosti Makita.

13. EKOLOGICKÁ LIKVIDÁCIA



Podľa smernice EÚ o elektrických a elektronických zariadeniach a jej implementovaní do národnej legislatívy je potrebné elektrické a elektronické zariadenia zbierať separovane a ekologicky likvidovať.

OBSAH

ČÁST 1	SYMBOLY VYZNAČENÉ NA VÝROBKU.....	129
ČÁST 2	VŠEOBECNÁ BEZPEČNOSTNÍ PRAVIDLA	129
ČÁST 3	OBEČNÝ POPIS DÍLŮ	131
ČÁST 4	TECHNICKÁ DATA.....	131
ČÁST 5	MONTÁŽ AKUMULÁTORU.....	131
ČÁST 6	SEŘÍZENÍ VÝŠKY POKOSU	131
ČÁST 7	BEZPEČNOSTNÍ OPATŘENÍ.....	131
ČÁST 8	STARTOVÁNÍ.....	131
ČÁST 9	NUŽ	132
ČÁST 10	PRODLUŽOVACÍ KABELY.....	132
ČÁST 11	PÉČE A ÚDRŽBA	132
ČÁST 12	ODSTRAŇOVÁNÍ PROBLÉMŮ	133
ČÁST 13	EKOLOGICKÁ LIKVIDACE	133
ČÁST 14	ES PROHLÁŠENÍ O SHODĚ.....	133

Vysvětlení k celkovému pohledu

- | | | |
|--------------------------|---------------------------|------------------------|
| 1. Horní část držadla | 7. Kolo | 13. Spínací madlo |
| 2. Bezpečnostní tlačítka | 8. Kryt | 14. Šroub |
| 3. Spínací skříň | 9. Kryt motoru | 15. Podložka |
| 4. Pojistný knoflík | 10. Páčka nastavení výšky | 16. Zadní kryt |
| 5. Zástrčka | 11. Přichytka kabelu | 17. Indikátor zaplnění |
| 6. Sběrací koš | 12. Dolní část držadla | |

SEZNÁMTE SE S OBSLUHOU SEKAČKY NA TRÁVU

Pečlivě si přečtete tuto příručku a před použitím sekačky, při práci i po použití dodržujte doporučené bezpečnostní pokyny. Dodržováním těchto jednoduchých pokynů rovněž uchováte sekačku v dobrém provozním stavu. Před zahájením práce se obeznámte s ovládacími prvky sekačky a ujistěte se zejména, zda sekačku dovedete v nouzové situaci vypnout. Tuto uživatelskou příručku a veškeré další tiskoviny vydané k sekačce uschovejte pro pozdější využití.

1. SYMBOLY VYZNAČENÉ NA VÝROBKU



Před použitím sekačky si pečlivě přečtete tento návod k obsluze a pak jej uložte na bezpečné místo pro pozdější využití.



Nepracujte v blízkosti přihlízejících osob.



Pozor na ostrý sekací nůž. Nůž se po vypnutí motoru nadále setrvačně otáčí.



Před prováděním údržby nebo při poškození kabelu odpojte zařízení ze zásuvky.



Ohebný napájecí kabel vedte mimo dosah nože sekačky.



Označení CE
Výrobek splňuje požadavky a předpisy Evropského společenství.



Označení WEEE
UPOZORNĚNÍ! Vyřazené elektrické nářadí nepatří do domovního odpadu. Zařízení je třeba dodat do obecního sběrného dvora k ekologické likvidaci v souladu s místními předpisy.



Značka hladiny hluku
Hlučnost nářadí nepřesahuje hodnotu 96 dB.



SYMBOL BEZPEČNOSTNÍHO

UPOZORNĚNÍ: Naznačuje výstrahu nebo může být varování použito ve spojení s jinými symboly či obrázky.

DOVOJITÁ IZOLACE



Sekačka je vybavena dvojitou izolací.

To znamená, že veškeré externí části jsou elektricky izolovány od napájení. K tomu se využívá další izolační bariéra umístěná mezi elektrické a mechanické díly.

2. VŠEOBECNÁ BEZPEČNOSTNÍ PRAVIDLA

Cílem bezpečnostních pravidel je obrátit vaši pozornost k možnému nebezpečí. Bezpečnostní symboly a příslušná vysvětlení vyžadují vaši pozornost a správné pochopení. Samotná bezpečnostní upozornění však žádné nebezpečí neodstraní. Pokyny či varování nemohou nahradit správná opatření k prevenci nehod.



VAROVÁNÍ: Neuposlechnutí bezpečnostních varování může vyústit ve vážné zranění obsluhy či okolních osob. Důsledným dodržováním bezpečnostních opatření omezíte nebezpečí požáru, úrazu elektrickým proudem a zranění osob. Příručku si uschovejte často do ní nahlížejte – zabezpečte tak trvale bezpečný provoz nebo poučení jiných osob, jež mohou se zařízením pracovat.



VAROVÁNÍ: Při provozu tohoto zařízení vzniká elektromagnetické pole. Toto pole může za určitých okolností rušit činnost aktivních či pasivních lékařských implantátů. Osobám s lékařskými implantáty proto v zájmu omezení nebezpečí vážného poškození zdraví nebo i smrtelného úrazu doporučujeme, aby se před používáním tohoto zařízení poradily s lékařem nebo výrobcem příslušného implantátu.



VAROVÁNÍ: Při práci s jakýmkoli nářadím může dojít k vyvrstvení cizorodých předmětů do očí, jež mohou způsobit vážné poranění zraku. Před zahájením práce s elektrickým nářadím si vždy nasadte ochranné či bezpečnostní brýle s postranními kryty a v případě potřeby použijte celoobličejový štít. Uživatelům dioptrických brýlí doporučujeme použít obličejový štít nebo standardní bezpečnostní brýle s postranními kryty.

DŮLEŽITÉ

PŘED POUŽITÍM SI PEČLIVĚ PŘEČTĚTE POKYNY.

TUTO PUBLIKACI SI USCHOVEJTE K DALŠÍMU POUŽITÍ.

1. Pečlivě si přečtete pokyny. Obeznamte se s ovládacími prvky a správným používáním zařízení.
2. Nikdy nedovolte, aby sekačku obsluhovaly děti nebo osoby neobeznamené s těmito pokyny. Věk obsluhy může být omezen místními předpisy.
3. Nikdy nesekejte v blízkosti osob, zvláště pak dětí a domácích mazlíčků.
4. Pamatujte, že za nehody nebo vystavení nebezpečí jiných osob a jejich majetku odpovídá obsluha či uživatel.
5. Při sekání vždy noste pevnou obuv a dlouhé kalhoty. Se zařízením nepracujte naboso ani v otevřených sandálech a nenoste volný oděv s visícími třásněmi či šňůrkami.
6. Řádně prohlédněte místo, kde budete se zařízením pracovat, a odstraňte veškeré předměty, jež mohou být sekačkou odmrštěny.
7. Před prací vždy vizuálně zkontrolujte, zda není opotřebený či poškozený sekačí nůž, šrouby nože a sekačí sestava. Opotřebený či poškozený nůž se šrouby vyměňujte v celé sadě, abyste zachovali vyváženost. Poškozené a nečitelné štítky vyměňte.
8. Před použitím zkontrolujte napájecí i prodlužovací kabely, zda nejeví známky poškození. Pokud během práce dojde k poškození kabelu, ihned jej odpojte od zdroje napájení. **PŘED ODPJOJENÍM OD ZDROJE NAPÁJENÍ SE KABELU NEDOTÝKEJTE.** Zařízení nepoužívejte, jestliže jsou kabely poškozené či opotřebené.
9. Sekejte pouze za denního světla nebo při dobrém umělém osvětlení.
10. Se zařízením nepracujte pokud možno v mokré trávě.
11. Při práci ve svahu vždy dávejte pozor, kam šlapete.
12. Krácejte – nikdy neběhejte.
13. S kolovými sekačkami pojíždějte při sekání po vrstevnicích svahu, nikdy nahoru a dolů.
14. Při změně směru ve svahu buďte mimořádně opatrní.
15. Nesekejte v příliš strmých svazích.
16. Buďte mimořádně opatrní při otáčení nebo tahání sekačky směrem k sobě.
17. Při nutnosti naklonění sekačky kvůli transportu s přejižděním jiných než travnatých ploch a při transportu sekačky na pracoviště a z pracoviště vypněte motor pohánějící nůž.
18. Nikdy nepracujte se sekačkou s vadnými kryty nebo se sejmутým bezpečnostním zařízením, například bez krytu vyhazovacího kanálu nebo bez sběracího koše.
19. Motor spouštějte či zapínejte opatrně, v souladu s pokyny a s nohama v bezpečné vzdálenosti od nože.
20. Při zapínání motoru sekačku nenaklánějte s výjimkou případu, kdy je naklonění sekačky při spouštění nutností. V takové situaci sekačku nenaklánějte více, než je absolutně nutné a nadzvedněte pouze část, jež je z pozice obsluhy vzdálenější.
21. Motor nespouštějte, jestliže stojíte před vyhazovacím kanálem.
22. Do blízkosti nebo pod rotující díly nestrkejte ruce ani nohy. Vždy se zdržujte mimo dosah otvoru pro boční výhoz.
23. Pokud je motor v chodu, sekačku nikdy nezvedejte a nepřenášejte.
24. Při následujících činnostech vypněte motor, odpojte zástrčku a ujistěte se, zda se všechny pohyblivé díly zcela zastavily:
 - kdykoli se od něj vzdálíte,
 - před uvolňováním zablokování nebo při uvolňování ucpaného vyhazovacího kanálu,
 - před kontrolou, čištěním nebo pracemi na sekačce,
 - po kontaktu s cizorodým předmětem. Sekačku zkontrolujte, zda není poškozená a před opětovným spuštěním a pracovním využitím proveďte případnou opravu.Jestliže sekačka začne neobvykle vibrovat (provedte okamžitou kontrolu):
 - zkontrolujte, zda nedošlo k poškození,
 - jakékoli poškozené díly vyměňte nebo opravte,
 - zkontrolujte a dotáhněte všechny uvolněné díly.
25. Sekačku vypínejte:
 - kdykoli se od sekačky vzdálíte.
26. Všechny matice, šrouby a vruty udržujte dotažené – zajistíte tak bezpečnou provozuschopnost zařízení.
27. Často kontrolujte sběrací koš, zda není opotřebený či poškozený.
28. V rámci zajištění bezpečnosti poškozené díly vyměňte.
29. Sekačku nepoužívejte, jestliže jsou poškozené či opotřebené kabely.
30. Poškozený kabel nepřipojujte do zásuvky a poškozeného kabelu se před odpojením ze zásuvky nedotýkejte. Poškozený kabel může být příčinou kontaktu s díly pod napětím.
31. Nedotýkejte se nože, než nebude zařízení odpojeno ze zásuvky a dokud se nůž zcela nezastaví.
32. Prodlužovací kabely vedte mimo dosah nože. Nůž může kabely poškodit a obsluha se může dostat do kontaktu s díly pod napětím.
33. V následujících situacích odpojte napájení (vytáhněte zástrčku ze zásuvky):
 - kdykoli necháte sekačku bez dozoru,
 - před uvolňováním zablokování,
 - před kontrolou, čištěním či prováděním prací na zařízení,
 - po odmrštění cizorodého předmětu,
 - kdykoli začne zařízení neobvykle vibrovat.
34. Nedovolte dětem, aby zařízení používaly.
35. Tento výrobek není určen k používání osobami s omezenými fyzickými, smyslovými či duševními schopnostmi nebo s nedostatečnými zkušenostmi a znalostmi, jestliže nejsou pod dohledem nebo pokud nebyly ohledně používání výrobku poučeny osobou odpovědnou za jejich bezpečnost.
36. Jestliže dojde k poškození externího ohebného kabelu či šňůry, musí být výměna provedena výhradně výrobcem, jeho servisním zástupcem či podobnou vyškolenou osobou, aby nedošlo k ohrožení (kabel musí být min. H05VV-F 2 × 1,0 mm²).

37. Dodržujte pokyny k bezpečné obsluze zařízení včetně doporučení napájet zařízení zdrojem jistěným proudovým chráničem s vybavovacím proudem nepřekračujícím hodnotu 30 mA.
38. Při seřizování sekačky buďte opatrní, abyste si neskřípli prsty mezi pohyblivé nože a pevné části sekačky.
39. Před skladováním nechte sekačku vždy vychladnout.
40. Při údržbě nože dávejte pozor, neboť nůž se může pohybovat i přesto, že je zdroj napájení vypnutý.
41. V zájmu zajištění bezpečnosti poškozené díly vyměňte. Používejte pouze originální náhradní díly a příslušenství.
42. Při seřizování zařízení buďte opatrní, abyste si neskřípli prsty mezi pohyblivé nože a pevné části.
43. Poškozený napájecí kabel musí být v rámci bezpečnosti vyměněn výrobcem, zástupcem servisu výrobce nebo jinou kvalifikovanou osobou.

3. OBECNÝ POPIS DÍLŮ (obr. 1)

4. TECHNICKÁ DATA

Model	ELM3800
Jmenovité napětí	230–240 V~
Jmenovitý kmitočet	50 Hz
Jmenovitý výkon	1 400 W
Otáčky bez zatížení	3 450 min ⁻¹
Objem sběracího koše	40 l
Šířka řezu	380 mm
Čistá hmotnost	13 kg
Stupeň ochrany proti vodě	IP24
Výškové nastavení	25-75 mm, 6 nastavení

Model	ELM3800
Hladina akustického tlaku v místě obsluhy	83 dB (A), K=3 dB (A)
Naměřená hladina akustického výkonu	93,4 dB (A), K=2,13 dB (A)
Zaručená hladina akustického výkonu	96 dB (A)
Vibrace	max. 2,88 m/s ² , K=1,5 m/s ²

5. MONTÁŽ AKUMULÁTORU

5-1 MONTÁŽ SKLÁPĚCÍHO DRŽADLA

- A) Dolní část držadla upevněte pojistnými knoflíky k plášti jednotky (**obr. 2A/obr. 2B/obr. 2C**).
- B) Horní a dolní část držadla spojte šrouby, podložkami a pojistnými knoflíky (**obr. 2D/obr. 2E/obr. 2F**).
- C) Připevněte příchytka kabelu v zobrazené poloze a upevněte kabel (**obr. 2G/obr. 2H**).

5-2 MONTÁŽ SBĚRACÍHO KOŠE

1. Nasazení: Zvedněte zadní kryt a sběrací koš zahákněte za zadní část sekačky (**obr. 3A/obr. 3B/obr. 3C**).

2. Sejmutí: Uchopte a zvedněte zadní kryt a pak sběrací koš sejměte.

Na horní straně sběracího koše je umístěn indikátor zaplnění, jenž naznačuje, zda je sběrací koš prázdný či plný:

- Při naplnění koše indikátor poklesne – jestliže k tomu dojde, přestaňte ihned sekat, sběrací koš vyprázdněte, ujistěte se, zda je čistý a zda je síťovina prodyšná (**obr. 3D**).
- Jestliže sběrací koš není plný, indikátor zaplnění se při sekání nadzvedne (**obr. 3E**).



DŮLEŽITÉ:

Jestliže je umístění otvoru indikátoru silně znečištěné, indikátor se nenafoukne – takovém případě umístění otvoru indikátoru ihned vyčistěte.

6. SEŘÍZENÍ VÝŠKY POKOSU

Zatačením směrem ven uvolníte páčku ze zářezu. Přesunutím páčky směrem vpřed nebo zpět nastavte výšku.

Výšku (nože od země) lze nastavit do 6 poloh od 25 mm (poloha 1) do 75 mm (poloha 6). Všechna kola budou ve stejné výšce pokosu (**obr. 4A/obr. 4B**).



VAROVÁNÍ: Toto nastavení provádějte pouze pokud nůž není v pohybu.



VAROVÁNÍ: Odpojte elektrický kabel od zdroje napájení.

7. BEZPEČNOSTNÍ OPATŘENÍ

- a) Vždy pracujte se správně nasazeným krytem vyhazovacího kanálu či sběracím košem.
- b) Před sejmutím sběracího koše nebo před seřizováním výšky pokosu vždy vypněte motor.
 1. Před sekáním odstraňte z trávníku všechny cizorodé předměty, jež by sekačka mohla odmrštit. Při sekání zůstaňte opatrní a dejte pozor na předměty, jež jste mohli přehlédnout (**obr. 5A**).
 2. Při spouštění motoru ani při běžném provozu nikdy nezvedejte zadní kryt sekačky (**obr. 5B**).
 3. Pokud je motor spuštěný, nikdy nevkládejte ruce ani nohy pod spodní kryt ani do zadního vyhazovacího kanálu (**obr. 5C**).

8. STARTOVÁNÍ

8-1 STARTOVÁNÍ

Před připojením sekačky k elektrické síti se ujistěte, zda je napětí sítě 230–240 V~ 50 Hz.

Před spuštěním sekačky na trávu přichyťte prodlužovací kabel tak, jak je znázorněno na **obr. 6A**.

Spusťte motor podle následujícího postupu (**obr. 6B**).

- a) Stiskněte bezpečnostní tlačítko (1).
- b) Přitom zatáhněte za spínací madlo (2) a držte je stisknuté.

Jestliže spínací madlo pustíte, motor se vypne.



UPOZORNĚNÍ: Nůž se začne otáčet ihned po spuštění motoru.



VAROVÁNÍ: Sekací prvky se po vypnutí motoru nadále setrvačně otáčejí.

8-2 JAK DOSÁHNOUT NEJLEPŠÍCH VÝSLEDKŮ PŘI SEKÁNÍ

Vyčistěte trávník. Ujistěte se, zda nejsou v trávě kameny, klacky, dráty či jiné cizorodé předměty, jež by mohly být sekačkou nechtěně odmrštěny jakýmkoli směrem a mohly tak způsobit vážné zranění obsluhy či jiných osob, anebo škody na majetku a okolních objektech. Nesekejte mokrou travu. Při efektivním sekání není vhodné sekát mokrou travu, jež má tendenci ulpívat na vnitřní straně krytu, kde zamezuje správnému sekání kousků trávy. Nesekejte více než 1/3 délky trávy. Doporučujeme sekát 1/3 výšky trávy. Rychlost je třeba přizpůsobit tak, aby se posekaná tráva rovnoměrně rozptýlila po trávníku. Při zvláště náročném sekání rost trávy může být nutné využít co nejmenší rychlost, abyste dosáhli čistého a kvalitního výsledku. Při sekání dlouhé trávy bude pravděpodobně třeba sekát trávník ve dvou fázích se spuštěním nože o další 1/3 délky trávy pro druhý stříh a zřejmě i sekání z jiného směru než v předchozí fázi. Důkladnému vysekání celé plochy trávníku rovněž napomůžete mírným překrytím pásů při každém průchodu. Sekačku je třeba používat vždy s plným plynem, čímž dosáhnete nejlepšího stříhu a docílíte maximální efektivity sekání. Vyčistěte spodní stranu krytu. Po každém použití zabezpečte vyčištění spodní strany krytu sekačky, abyste zamezili hromadění trávy, jež by bránila správnému mulčování. Sekání listů. Pro trávník může být prospěšné i sekání listů. Při sekání listů se ujistěte, zda je listi suché a zda na trávníku neleží v příliš silné vrstvě. Se sekáním nečekejte, až ze stromů opadá všechno listí.



VAROVÁNÍ: Jestliže narazíte na cizorodý předmět, vypněte motor. Odpojte síťovou zástrčku, sekačku důkladně prohlédněte, zda nedošlo k jejímu poškození, a před opětovným spuštěním a uvedením do provozu ji nechte opravit. Přílišné vibrace sekačky za provozu jsou známkou poškození. Zařízení je třeba neprodleně prohlédnout a opravit.

9. NŮŽ (obr. 7)

Sekací nůž je vyroben z lisované oceli. Bude nutné, abyste jej pravidelně ostříli (na brusném kotouči). Ujistěte se, zda je nůž vždy vyvážený (nevyvážený nůž způsobí nebezpečné vibrace). Kontrolu vyvážení provedete nasunutím kulaté tyče do středového otvoru a natočením nože do vodorovné polohy. Vyvážený nůž zůstane ve vodorovné poloze. Jestliže je nůž nevyvážený, těžší konec se převáží dolů. Těžší konec přebruste, až se nůž dostane do vyváženého stavu. Při demontáži nože (1) odšroubujte šroub nože (2) a vyměňte veškeré poškozené díly. Při zpětné montáži se ujistěte, zda jsou břity nože orientovány ve směru otáčení motoru. Šroub nože (2) musí být dotažen momentem 20 Nm.



VAROVÁNÍ: Při opravě nahraďte nůž pouze tímto typem: **POUZE MAKITA 7290731.**



VAROVÁNÍ: Odpojte elektrický kabel od zdroje napájení.



VAROVÁNÍ: Při provádění výměny nože berte nůž do rukou se silnými rukavicemi nebo použijte hadr.

10. PRODLUŽOVACÍ KABELY

Je třeba používat pouze prodlužovací kabely pro venkovní použití, například PVC kabely pro běžné použití s průřezem vodičů minimálně 1,0 mm² (nikdy slabší než H05VV-F 2 × 1,0 mm²). Před použitím zkontrolujte napájecí i prodlužovací kabely, zda nevidí známky poškození způsobené používáním, a poškozené či zestárlé kabely vyřadte. Pokud během práce dojde k poškození kabelu, ihned jej odpojte od zdroje napájení. **PŘED ODPOJENÍM OD ZDROJE NAPÁJENÍ SE KABELU NEDOTÝKEJTE.** Zařízení nepoužívejte, jestliže jsou kabely poškozené či opotřebené. Prodlužovací kabel vedte mimo ostré hrany.



VAROVÁNÍ: Zajistěte, aby ventilační otvory zůstaly vždy průchodné a neucpané.

11. PÉČE A ÚDRŽBA



VAROVÁNÍ: Před prováděním jakýchkoli prací souvisejících s údržbou a čištěním vždy odpojte síťovou zástrčku!

Na zařízení nestříkejte vodu. Vniknutí vody do zařízení může zničit jednotku spínače se zásuvkou a elektromotor. Zařízení čistěte tkaninou, kartáčkem na ruce atd.

V následujících situacích je nutná prohlídka odborníkem, neprovádějte žádné úpravy – musíte kontaktovat autorizované servisní středisko Makita:

- Narazí-li sekačka do nějakého předmětu.
- Jestliže se motor náhle zastaví.
- Pokud dojde k ohnutí nože (nevyrovňovat!)
- Dojde-li k ohnutí hřídele motoru (nevyrovňovat!)
- Jestliže po připojení kabelu dojde ke zkratu.
- Při poškození kol sekačky.
- Pokud je vadný klínový řemen.
- Používejte pouze výrobcem doporučené náhradní díly a příslušenství.

12. ODSTRAŇOVÁNÍ PROBLÉMŮ

Závada	Náprava
Motor neběží	Zkontrolujte připojení napájecího kabelu. Spusťte motor na nízké trávě nebo v místě, které je již posekáno. Vyčistěte vyhazovací kanál a plášť kanálu – pohyblivý nůž se musí volně otáčet. Upravte výšku pokosu. Zkontrolujte uhlíky motoru a pokud je třeba provést výměnu, použijte typ HT118.
Poklesl výkon motoru	Upravte výšku pokosu. Vyčistěte vyhazovací kanál a plášť kanálu. Nechte vyměnit či naostřit nůž sekačky → autorizované servisní středisko.
Sběrací koš se nenaplnuje	Upravte výšku pokosu. Počkejte, až trávnik vyschne. Nechte vyměnit či naostřit nůž sekačky → autorizované servisní středisko. Vyčistěte mřížku sběracího koše. Vyčistěte vyhazovací kanál a plášť kanálu.
Nefunguje pohon kol	Seřídte ohebné lanko. Nechte zkontrolovat klínový řemen/převody → autorizované servisní středisko. Zkontrolujte, zda nejsou hnací kola poškozená.



VAROVÁNÍ: Před prováděním jakýchkoli prací souvisejících s údržbou a čištěním vždy vytáhněte elektrickou zástrčku a počkejte, až se nůž zcela zastaví.



UPOZORNĚNÍ: Závady, jež nelze pomoci této tabulky odstranit, je třeba svěřit pouze autorizovanému servisnímu středisku Makita.

13. EKOLOGICKÁ LIKVIDACE



V souladu se směrnicí EU o elektrických a elektronických zařízeních a její implementací do národních zákonů musí být veškeré elektrické nářadí shromážděno odděleně k ekologické recyklaci. Alternativní likvidace:

Jestliže vlastník elektrické nářadí výrobci neodevzdá, odpovídá za správnou likvidaci na určeném sběrném místě, kde bude zařízení připraveno k recyklaci v souladu s národními zákony a předpisy o recyklaci. Tyto zásady se nevztahují na příslušenství a nářadí bez elektrických či elektronických dílů.

14. ES PROHLÁŠENÍ O SHODĚ

(Pouze pro evropské země)

Společnost Makita Corporation jako odpovědný výrobce prohlašuje, že níže uvedené zařízení Makita:

Popis zařízení: Elektrická sekačka na trávou

Č. modelu/typ: ELM3800

Technické údaje: viz „4. Technická data“ vychází ze sériové výroby

a vyhovuje následujícím evropským směrnicím:

2004/108/ES, 2006/42/ES,

2000/14/ES a 2005/88/ES, 2006/95/ES

a bylo vyrobeno v souladu s následujícími normami či normativními dokumenty

EN 60335-1, EN 60335-2-77, EN 62233,

EN 55014-1, EN 55014-2, EN 61000-3-2,

EN 61000-3-3

Technická dokumentace je k dispozici na adrese:

Makita International Europe Ltd.

Technical department,

Michigan Drive, Tongwell,

Milton Keynes, Bucks MK15 8JD, England

Postup posuzování shody vyžadovaný směrnicí 2000/14/ES byl v souladu s přílohou VI.

Notifikovaná organizace:

TÜV SÜD Industrie Service GmbH

Westendstraße 199, 80686 München, Německo

Identifikační číslo: 0036

Model: ELM3800

Naměřená hladina akustického výkonu: 93,4 dB (A)

Zaručená hladina akustického výkonu: 96 dB (A)

13. 12. 2013

Tomoyasu Kato

Ředitel

Makita Corporation

3-11-8, Sumiyoshi-cho,

Anjo, Aichi, 446-8502, JAPAN

VSEBINA

RAZDELEK 1	SIMBOLI NA IZDELKU.....	135
RAZDELEK 2	SPLOŠNA VARNOSTNA PRAVILA	135
RAZDELEK 3	SPLOŠNA IDENTIFIKACIJA.....	137
RAZDELEK 4	TEHNIČNI PODATKI.....	137
RAZDELEK 5	MONTAŽA.....	137
RAZDELEK 6	NASTAVITEV VIŠINE REZANJA	137
RAZDELEK 7	VARNOSTNI UKREPI	137
RAZDELEK 8	ZAGON.....	137
RAZDELEK 9	REZILO	138
RAZDELEK 10	KABELSKI PODALJŠKI	138
RAZDELEK 11	VZDRŽEVANJE IN NEGA.....	138
RAZDELEK 12	ODPRAVLJANJE TEŽAV	139
RAZDELEK 13	OKOLJU PRIJAZNA ODSTRANITEV	139
RAZDELEK 14	ES IZJAVA O SKLADNOSTI	139

- | | | |
|---------------------------|---------------------------------|----------------------|
| 1. Zgornja ročica | 7. Kolo | 13. Pretični ročaj |
| 2. Varnostni potisni gumb | 8. Ohišje | 14. Vijak |
| 3. Stikalna omarica | 9. Pokrov motorja | 15. Podložka |
| 4. Zaskočni gumb | 10. Ročica za nastavitev višine | 16. Zadnji pokrov |
| 5. Vtič | 11. Sponka za kabel | 17. Indikator nivoja |
| 6. Koš za travo | 12. Spodnja ročica | |

SPozNAJTE VAŠO KOSILNICO

Pozorno preberite ta priročnik in upoštevajte priporočena varnostna navodila pred, med in po uporabi kosilnice. Z upoštevanjem teh enostavnih navodil bo vaša kosilnica tudi ostala v dobrem stanju. Seznanite se funkcijami za upravljanje vaše kosilnice preden jo uporabite, a predvsem se prepričajte, da veste kako v nujnem primeru ustaviti kosilnico. Shranite ta priročnik za uporabo in drugo literaturo skupaj z vašo kosilnico za prihodnjo uporabo.

1. SIMBOLI NA IZDELKU



Pozorno preberite ta navodila preden uporabite kosilnico, in jih hranite na varnem mestu za prihodnjo uporabo.



Ne dovolite blizu nepooblaščenim osebam.



Pozor, ostra rezila. Ko je motor ugasnjen, se rezila še vedno obračajo.

Pred vzdrževanjem ali ob poškodovanem kablu izvlcite vtič iz naprave.



Gibljivi napajalni kabel naj se nahaja stran od delujočih rezil.



Oznaka CE
Izdelek ustreza zahtevam in pravilniku Evropske skupnosti.



Oznaka WEEE
POZOR! Neuporabna električna orodja ne spadajo med gospodinjske odpadke. Treba jih je odnesti v komunalno zbirališče za okolju prijazno odstranjevanje v skladu z lokalnimi uredbami.



Oznaka za stopnjo hrupa
Hrup vašega orodja ne presega 96 dB.



SIMBOL ZA NEVARNOST: Označuje opozorilo in je lahko uporabljen skupaj z drugimi simboli ali slikami.

DVOJNO IZOLIRANO



Vaša kosilnica je dvojno izolirana.

To pomeni, da so vsi zunanji deli električno izolirani pred električno napeljavo. To je doseženo tako, da je med električnimi in mehanskimi deli postavljena dodatna izolacijska pregrada.

2. SPLOŠNA VARNOSTNA PRAVILA

Namen varnostnih pravil je pritegniti vašo pozornost na morebitne nevarnosti. Varnostni simboli in njihove razlage zahtevajo vašo pozornost in razumevanje. Varnostna opozorila sama po sebi ne zmanjšujejo nevarnosti. Navedena navodila ali opozorila niso nadomestilo za ustrezne ukrepe za preprečevanje nesreč.



OPOZORILO: Neupoštevanje varnostnih opozoril lahko vodi do resnih poškodb vas in drugih. Vedno upoštevajte varnostne ukrepe, da zmanjšate tveganje požara, električnega udara in osebne poškodbe. Priročnik shranite in ga vsake toliko časa pregledajte, da boste ohranili varno upravljanje ter dali ustrezna navodila drugim uporabnikom te naprave.



OPOZORILO: Kosilnica med delovanjem proizvaja elektromagnetno polje. To polje lahko v določenih okoliščinah vpliva na aktivne ali pasivne medicinske vsadke. Za zmanjšanje tveganja hude telesne poškodbe ali smrti priporočamo, da se osebe z medicinskimi vsadki pred delom s to napravo posvetujejo s svojim zdravnikom in proizvajalcem medicinskega vsadka.



OPOZORILO: Neustrezno upravljanje katere koli naprave lahko vodi do tega, da v vaše oči priletijo tujki, ki jih lahko močno poškodujejo. Pred uporabo električnih naprav vedno nosite zaščitna očala s stransko zaščito in, če je potrebno, zaščitno masko. Priporočamo uporabo zaščitne maske prek zaščitnih očal ali standardna zaščitna očala s stransko zaščito.

POMEMBNO

PRED UPORABO POZORNO PREBERITE.

SHRANITE ZA POZNEJŠO UPORABO.

1. Pozorno preberite navodila. Bodite seznanjeni s funkcijami za upravljanje in z ustrezno uporabo dodatne opreme.
2. Nikoli ne dovolite uporabe kosilnice otrokom ali osebam, ki niso seznanjene s temi navodili. Lokalni predpisi lahko omejijo starost uporabnika naprave.
3. Nikoli ne kosite v bližini ljudi, še posebej otrok ali hišnih ljubljencev.
4. Zapomnite si, da je upravljavec ali uporabnik odgovoren za nesreče ali nevarnosti, ki se zgodijo drugim ljudem ali njihovi lastnini.
5. Med košenjem vedno nosite primerno obutev in dolge hlače. Naprave ne uporabljajte, ko ste bosí ali nosite odprte sandale. Ne nosite oblačil, ki so ohlapna ali imajo viseče vrvíce ali pentlje.
6. Temeljito preglejte območje, kjer se bo naprava uporabljala in odstranite vse predmete, ki jih lahko naprava vrže v zrak.
7. Pred uporabo vedno preglejte napravo, da vidite ali so rezila, vijaki rezil in montažni deli rezil obrabljeni ali poškodovani. Ob zamenjavi zamenjajte vsa obrabljena rezila in vijake, da ohranite ravnotežje. Zamenjajte poškodovane ali nečitljive nalepke.
8. Pred uporabo preverite morebitne znake poškodb ali obrabe napajalnega kabla in kabskega podaljška. Če se kabel med uporabo poškoduje, ga takoj izključite iz napajanja. PRED IZKLOPOM IZ NAPAJANJA SE NE DOTIKAJTE KABLA . Če je napajalni kabel obrabljen, naprave ne uporabljajte.
9. Kosite samo podnevi ali ob dobri umetni svetlobi.
10. Izogibajte se uporabljanju naprave na mokri travi, kjer drsi.
11. Vedno bodite previdni, kadar stopate po pobočjih.
12. Hodite, ne tecite.
13. Za vrteče se naprave na kolesih; kosite prečno po pobočju, nikoli gor in dol.
14. Kadar na pobočjih menjujete smer, bodite izjemno previdni.
15. Ne kosite pri izredno nagnjenih pobočjih.
16. Bodite izjemno previdni kadar greste s kosilnico vzvratno ali jo vlečete proti sebi.
17. Ustavite rezila, če morate kosilnico nagniti, kadar se pomikate po drugih površinah in kadar kosilnico vodite do in z območja, ki ga želite pokositi.
18. Kosilnice ne uporabljajte z okvarjenimi varovali ali brez varnostnih naprav, kot npr. deflektorjev in/ali nameščenega koša za travo.
19. Previdno zaženite ali vklopite motor v skladu z navodili in s stopali stran od rezil.
20. Ne nagibajte kosilnice, ko ste zagnali ali vklopili motor, razen v primeru, ko mora biti kosilnica nagnjena, da se zažene. V tem primeru kosilnice ne nagibajte več kot je potrebno in dvignite samo tisti del, ki je obrnjen stran od upravljavca.
21. Motorja ne zaganjajte, če stojite pred kanalom za izmet.
22. Ne postavljajte roke ali noge blizu ali pod vrteče dele. Vedno bodite odmaknjeni od odprtine za izmet.
23. Nikoli ne dvigujte ali nosite kosilnice, kadar motor deluje.
24. Ustavite motor in izvlecite vtič. Prepričajte se, ali so se vsi premični deli popolnoma ustavili,
 - kadar zapustite kosilnico,
 - preden odpravite ovire ali očistite kanal,
 - pred pregledom, čiščenjem ali delom na kosilnici,
 - če udarite ob tujek. Preglejte kosilnico glede poškodb in izvedite popravila preden ponovno zaženete in uporabite kosilnico.Če začne kosilnica neobičajno vibrirati (tako preglejte):
 - preverite glede poškodb,
 - zamenjajte ali popravite vse poškodovane dele,
 - preverite in pridrite vse razrahljane dele.
25. Ustavite kosilnico:
 - kadar zapustite kosilnico,
26. Vse matice, čepi in vijaki naj bodo trdno priviti, da zagotovite varno delovanje naprave.
27. Redno pregledujte koš za travo glede obrabljenosti ali okvar.
28. Zaradi varnosti zamenjajte obrabljene ali poškodovane dele.
29. Ne uporabljajte kosilnice, če so kabli poškodovani ali obrabljeni.
30. Na napajanje ne priključujte poškodovanega kabla ali se dotikajte poškodovanega kabla, dokler ni izključen z napajanja. Poškodovan kabel lahko vodi do stika z napajalnimi deli.
31. Ne dotikajte se rezila, dokler naprava ni izključena z napajanja in dokler se rezilo ni popolnoma ustavilo.
32. Kabski podaljški naj se nahajajo stran od rezila. Rezilo lahko poškoduje kable in vodi do stika z napajalnimi deli.
33. Za prekinitve napajanja (t.j. izvlečenje vtiča iz vtičnice):
 - kadar pustite napravo nenadzorovano,
 - preden odstranite oviro,
 - pred pregledom, čiščenjem ali delom na napravi,
 - po odstranitvi tujka,
 - kadar začne naprava neobičajno vibrirati.
34. Otroci ne smejo uporabljati stroja.
35. Naprava ni namenjena uporabi s strani oseb z zmanjšanimi fizičnimi, čutilnimi ali psihičnimi sposobnostmi, ter s pomanjkanjem izkušenj in znanja, razen, če jim oseba, odgovorna za njihovo varnost, nudi nadzor in ustrezna navodila glede uporabe naprave.
36. Če je zunanji gibljivi kabel poškodovan, ga sme zamenjati le proizvajalec ali njegov servisier ali podobno usposobljena oseba, da se prepreči nevarnost (ne manjši od H05VV-F 2 x 1,0 mm²).
37. Navodila za varno uporabo naprave, vključno s priporočilom, da naj bo naprava napajana prek zaščitnega stikala na diferenčni tok (RCD) z izmerjenim okvarnim tokom ne več kot 30 mA.
38. Med nastavljanjem stroja bodite previdni, da preprečite ujetje prstov med premikajoča se rezila in fiksne dele stroja.
39. Pred shranjevanjem vedno počakajte, da se naprava ohladi.
40. Pri servisu rezil se zavedajte, da se lahko rezila še vedno premaknejo, čeprav je napajanje izključeno.

41. Zaradi varnosti zamenjajte obrabljene ali poškodovane dele. Uporabite samo originalne nadomestne dele in pripomočke.
42. Med nastavljanjem naprave bodite previdni, da preprečite ujetje prstov med premikajoča se rezila in fiksne dele naprave.
43. Poškodovan električni kabel lahko zamenja samo proizvajalec, njegov serviser ali podobno usposobljene osebe, da se prepreči nevarnost.

3. SPLOŠNA IDENTIFIKACIJA (sl. 1)

4. TEHNIČNI PODATKI

Model	ELM3800
Nazivna napetost	230-240 V~
Nazivna frekvenca	50 Hz
Nazivna moč	1.400 W
Hitrost brez obremenitve	3.450 min ⁻¹
Prostornina koša za travo	40 l
Širina košnje	380 mm
Neto teža	13 kg
Stopnja zaščite pred učinki tekočin	IP24
Nastavitev višine	25-75 mm, 6 nastavitvev

Model	ELM3800
Raven zvočne moči na mestu upravljalca	83 dB(A), K=3 dB (A)
Izmerjena stopnja jakosti zvoka	93,4 dB (A), K=2,13 dB (A)
Zajamčena stopnja jakosti zvoka:	96 dB (A)
Vibracije	maks. 2,88 m/s ² , K=1,5 m/s ²

5. MONTAŽA

5.1 MONTAŽA ZLOŽLJIVEGA ROČAJA

- A) Fiksirajte spodnji ročaj na kosilnico z zaskočniimi gumbi. (sl. 2A/sl. 2B/sl. 2C)
- B) Zgornji in spodnji del ročaja povežite z vijaki, podložkami in zaskočniimi gumbi. (sl. 2D/sl. 2E/sl. 2F)
- C) Sponko za kabel namestite v položaj, prikazan na sliki, in nato pritrдите kabel. (sl. 2G/sl. 2H)

5.2 MONTAŽA KOŠA ZA TRAVO

1. Za pritrđitev: Dvignite zadnji pokrov in potisnite koš za travo na zadnji del kosilnice. (sl. 3A/sl. 3B/sl. 3C)
2. Za odstranitev: Primate zadnji pokrov in ga dvignite ter odstranite koš za travo.

Na vrhu koša za travo je indikator nivoja, ki prikazuje, ali je koš prazen ali poln:

- Če je koš poln, se indikator zmanjša; ko se to zgodi, takoj prenehajte s košnjo in izpraznite koš, pri tem pa se prepričajte, ali je čist in ali je njegova mreža dovolj zračna. (sl. 3D)

- Indikator nivoja se napihne, če koš med košnjo ni poln. (sl. 3E)



POMEMBNO:

Če je položaj odprtine indikatorja zelo umazan, se indikator ne bo napihnil - v tem primeru takoj očistite položaj odprtine indikatorja.

6. NASTAVITEV VIŠINE REZANJA

S pritiskom sprostite ročico iz držala. Premaknite ročico naprej ali nazaj, da nastavite višino. Višino (med rezilom in tlemi) lahko nastavljate od 25 mm (položaj 1) do 75 mm (položaj 6), 6 položajev višine. Vsa kolesa bodo na isti višini reza. (sl. 4A/sl. 4B)



OPOZORILO: To nastavitev uporabite le, kadar rezilo miruje.



OPOZORILO: Odklopite električni kabel z napajanja.

7. VARNOSTNI UKREPI

- a) Kosilnico vedno uporabljajte z deflektorjem ali košem za travo v pravilnem položaju.
- b) Pred odstranjevanjem koša za travo ali nastavljanjem višine rezanja vedno ustavite motor.
 1. Pred košnjo z zelenice odstranite tujke, ki jih je morda odvrigel stroj. Med košnjo bodite pozorni na tujke, ki ste jih morda spregledali. (sl. 5A)
 2. Pri zagonu motorja ali med običajnim obratovanjem nikoli ne dvigajte zadnjega dela kosilnice. (sl. 5B)
 3. Med delovanjem motorja nikoli potiskajte rok in nog pod podvozje ali v kanal za izmet na zadnji strani kosilnice. (sl. 5C)

8. ZAGON

8.1 ZAGON

Preden kosilnico priključite na elektriko, se prepričajte, da je napetost omrežja 230-240 V~ 50 Hz.

Pred zagonom kosilnice, pritrđite kabelski podaljšek na stroj, kot je prikazano na sl. 6A.

Motor zaženite kot sledi. (sl. 6B)

- a) Pritisnite varnostni potisni gumb (1).
- b) Vmes povlecite pretični ročaj (2) in ga pridrđite. Če sprostite pretični ročaj, se bo motor zaustavil.



POZOR: Rezilo se prične obračati takoj, ko se motor zažene.



OPOZORILO: Ko je motor ugasnjen, se rezila še vedno obračajo.

8.2 ZA NAJBOLJŠE REZULTATE PRI KOŠENJU

Počistite ostanke na trati. Pripravite se, ali na trati ni kamnov, palic ali drugih tujkov, ki bi jih lahko kosilnica nenamerno vrgla kamorkoli v zrak in s tem povzročila hude poškodbe upravljavca ali drugih, kakor tudi poškodovala lastnino in predmete v bližini. Ne kosite mokre trave. Za učinkovito košenje ne kosite mokre trave, saj se ta rada pilepi na spodnjo stran ohišja kosilnice in tako onemogoča pravilno košenje. Ne kosite več kot 1/3 dolžine trave. Priporočen rez za košenje je 1/3 dolžine trave. Osnovna hitrost mora biti prilagojena, da se lahko pokošena trava enakomerno razporedi po trati. Za močno rezanje v gosti travi bo mogoče treba uporabiti počasnejšo hitrost, da bo košnja učinkovita. Med košenjem dolge trave boste verjetno morali travo kositi dvakrat, za drugi rez pa boste rezilo verjetno morali spustiti za dodatno 1/3 dolžine in kositi po drugačnem vzorcu kot prvič. Če boste reze prekrivali drugega z drugim bo to pomagalo pri odstranjevanju preostale pokošene trave na trati. Kosilnica naj vedno deluje ob polnem plinu, da boste zagotovili najboljši rez in najučinkovitejše košenje. Čistite spodnjo stran ohišja. Po vsaki uporabi morate očistiti spodnjo stran ohišja, da preprečite kopičenje trave, ki lahko prepreči ustrezno mulčenje. Košenje listja. Tudi košenje listja lahko koristi vaši trati. Ko kosite listje, se pripravite, ali je suho in ni pregosto razporejeno po trati. Ne čakajte, da z dreves odpade vse listje.



OPOZORILO: Če naletite na tujek, zaustavite motor. Preden ponovno zaženete in upravljate kosilnico, izvlecite omrežni vtič, temeljito preglejte kosilnico glede poškodb in popravite škodo. Prekomerne vibracije kosilnice med upravljanjem je oznaka poškodbe. Enota naj se takoj pregleda in popravi.

9. REZILO (sl. 7)

Rezilo je izdelano iz stiskanega jekla. Potrebno je redno brušenje (z brusilno ploščo). Zagotovite, da je vedno uravnateženo (neuravnateženo rezilo povzroča nevarne vibracije). Če želite preveriti ravnatežje, v osrednjo odprtino vstavite okroglo palico in vodoravno podprite rezilo. Uravnateženo rezilo bo ostalo v vodoravnem položaju. Če rezilo ni uravnateženo, se bo težji del obrnil navzdol. Težji del brusite toliko časa, dokler rezilo ne bo pravilno uravnateženo. Za odstranitev rezila (1) odvijte vijak rezila (2) in zamenjajte vse poškodovane dele. Pri ponovni montaži naj bodo ostri robovi obrnjeni v smeri vrtenja motorja. Vijak rezila (2) mora se mora zategniti z momentom od 20 Nm.



OPOZORILO: Pri servisiranju rezilo nadomestite le z: **SAMO MAKITA 7290731.**



OPOZORILO: Odklopite električni kabel z napajanja.



OPOZORILO: Med zamenjavo rezil roke zaščitite z uporabo močnih rokavic ali krpe, da primete rezila.

10. KABELSKI PODALJŠKI

Uporabljajte samo PVC kabelske podaljške za zunanjo uporabo s prečnim presekom najmanj 1,0 mm² (ne manjši od H05VV-F 2 x 1,0 mm²). Pred uporabo se pripravite, ali na napajalnem kablu in podaljšku ni poškodb, med uporabo pa ob znakih poškodb ali staranja izklopite kabel. Če se kabel med uporabo poškoduje, ga takoj izključite iz napajanja. **PRED IZKLOPOM IZ NAPAANJA SE NE DOTIKAJTE KABLA.** Če je napajalni kabel obrabljen, naprave ne uporabljajte. Kabelski podaljšek naj bo oddaljen od rezil.



OPOZORILO: Poskrbite za to, da v odprtinah za prezračevanje nikoli ni smeti.

11. VZDRŽEVANJE IN NEGA



OPOZORILO: Pred kakršnim koli vzdrževanjem ali čiščenjem vedno izvlecite omrežni vtič!

Enote ne pršite z vodo. Vstop vode lahko uniči kombinirano enoto stikalo/vtič ter električni motor. Enoto čistite s krpo, krtačo itd.

Potreben je strokovni pregled, nastavitve ne spreminjajte sami, temveč se obrnite na pooblaščen servis Makita:

- če kosilnica zadene ob predmet.
- če se motor nenadoma zaustavi.
- če je rezilo ukrivljeno (ne ravnajte!)
- če je gred motorja ukrivljena (ne ravnajte!)
- če pride do kratkega stika, ko je kabel priključen.
- če so zobniki poškodovani.
- če je jermen okvarjen.
- Uporabljajte le nadomestne dele in dodatno opremo, ki jih priporoča proizvajalec.

12. ODPRAVLJANJE TEŽAV

Napaka	Ukrep za popravilo
Motor ne deluje	Preverite omrežni priključni kabel. Začnite na nizki travi ali na območju, ki je bilo že pokošeno. Očistite kanal za izmet/ohišje – rezilo za košnjo se mora neovirano vrteti. Popravite višino rezanja. Preverite ogleno krtačko motorja. Če je obrabljena, zamenjajte HT118.
Moč motorja pada	Popravite višino rezanja. Očistite ohišje/kanal za izmet. Premično rezilo → nabrusi/zamenja pooblaščen servis.
Koš za travo ni poln	Popravite višino rezanja. Počakajte, da se zelenica posuši. Premično rezilo → nabrusi/zamenja pooblaščen servis. Očistite rešetko na košu za travo. Očistite ohišje/kanal za izmet.
Pogonski sklop kolesa ne deluje	Namestite priključni kabel. Klinasti jermen/zobnike → zamenja pooblaščen servis. Preverite, ali so pogonska kolesa poškodovana.



OPOZORILO: Pred kakršnim koli vzdrževanjem ali čiščenjem vedno izključite omrežni vtič in počakajte, da se rezilo ustavi.



POZOR: Napake, ki jih ni mogoče odpraviti s pomočjo te preglednice, lahko popravi le pooblaščen servis Makita.

13. OKOLJU PRIJAZNA ODSTRANITEV



V skladu z evropsko direktivo o električni in elektronski opremi in njeno uvedbo v nacionalno zakonodajo se morajo vsa električna orodja zbirati ločeno in reciklirati na okolju prijazen način. Drugi načini odstranjevanja: Če lastnik električnega orodja

naprave ne vrne proizvajalcu, je odgovoren za pravilno odstranitev na označeno odlagalnišče, kjer je naprava pripravljena za recikliranje v skladu z nacionalno zakonodajo in uredbami o recikliranju.

To ne zajema dodatkov in orodij brez električnih ali elektronskih sestavnih delov.

14. ES IZJAVA O SKLADNOSTI

(Samo za evropske države)

Družba Makita Corporation kot odgovorni proizvajalec izjavlja, da je naslednji stroj Makita:

Oznaka stroja: Električna kosilnica

Št. modela/tip: ELM3800

Tehnični podatki: Glejte točko „4. Tehnični podatki“ del serijske proizvodnje in

v skladu z naslednjimi evropskimi direktivami:

2004/108/ES, 2006/42/ES,

2000/14/ES in 2005/88/ES, 2006/95/ES

in je izdelana v skladu z naslednjimi standardi ali standardiziranimi dokumenti

EN 60335-1, EN 60335-2-77, EN 62233, EN 55014-1, EN 55014-2, EN 61000-3-2, EN 61000-3-3

Tehnično dokumentacijo hrani:

Makita International Europe Ltd.

Technical department,

Michigan Drive, Tongwell,

Milton Keynes, Bucks MK15 8JD, Anglija

Postopek za ugotavljanje skladnosti, ki ga predpisuje direktiva 2000/14/ES, je v skladu s prilogo VI.

Priglašeni organ:

TÜV SÜD Industrie Service GmbH

Westendstraße 199, 80686 München, Nemčija

Identifikacijska številka: 0036

Model: ELM3800

Izmerjena stopnja jakosti zvoka: 93,4 dB (A)

Zajamčena stopnja jakosti zvoka: 96 dB (A)

13. 12. 2013

Tomoyasu Kato

Direktor

Makita Corporation

3-11-8, Sumiyoshi-cho,

Anjo, Aichi, 446-8502, JAPAN

PËRMBAJTJA

SEKSIONI 1	SIMBOLET E SHËNUARA NË PRODUKT	141
SEKSIONI 2	RREGULLA TË PËRGJITHSHME TË SIGURISË	141
SEKSIONI 3	PAMJE E PËRGJITHSHME	143
SEKSIONI 4	TË DHËNA TEKNIKE	143
SEKSIONI 5	MONTIMI	143
SEKSIONI 6	RREGULLIMI I LARTËSISË SË PRERJES	143
SEKSIONI 7	PARALAJMËRIMET PËR SIGURINË	143
SEKSIONI 8	NDEZJA	144
SEKSIONI 9	DISKU	144
SEKSIONI 10	KORDONËT ZGJATUES	144
SEKSIONI 11	MIRËMBAJTJA DHE KUJDESI	145
SEKSIONI 12	ZGJIDHJA E PROBLEMEVE	145
SEKSIONI 13	ASGJËSIMI NË PËRPTHJE ME MJEDISIN	145
SEKSIONI 14	DEKLARATA E KONFORMITETIT ME KE-NË	145

SHQIP (Udhëzimet origjinale)

Shpjegim i pamjes së përgjithshme

- | | | |
|------------------------|-------------------------------------|------------------------|
| 1. Doreza e sipërme | 7. Disku | 13. Doreza e çelësit |
| 2. Butoni për sigurinë | 8. Platforma | 14. Buloni |
| 3. Kutia e çelësit | 9. Kapaku i motorit | 15. Rondela |
| 4. Çelësi i bllokimit | 10. Leva e rregullimit të lartësisë | 16. Kapaku i pasmë |
| 5. Spina | 11. Mbajtësja e kabllos | 17. Treguesi i nivelit |
| 6. Mbledhësja e barit | 12. Doreza e poshtme | |

NJOHJA ME KOSITËSEN TUAJ TË BARIT

Lexojeni këtë manual me kujdes duke parë paraprakisht me vëmendje udhëzimet e rekomanduara të sigurisë, gjatë dhe pas përdorimit të kositësës së barit. Ndjekja e këtyre udhëzimeve të thjeshta gjithashtu do ta mbajë kositësen tuaj të barit në kushte të mira pune. Njihuni me komandat e kontrollit të kositësës suaj përpara se të përpiqeni ta vini në punë, por mbi të gjitha, sigurohuni që të dini si ta ndaloni kositësen në rast emergjence. Mbajeni këtë manual të përdoruesit dhe të gjithë literaturën tjetër bashkë me kositësen për referenca të ardhshme.

1. SIMBOLET E SHËNUARA NË PRODUKT



Lexoni me kujdes këtë libër udhëzimesh përpara se të përdorni kositësen e barit dhe mbajeni në vend të sigurt për referenca të ardhshme.



Mbajeni larg kalimtarët.



Bëni kujdes nga disqet e mprehta. Disqet vazhdojnë të rrotullohen pasi motori të jetë fikur.



Mbajeni kordonin fleksibël të furnizimit me korrent larg nga disku prerës.



Shenja CE
Produkti përmbush kërkesat dhe rregulloret e caktuara nga Komuniteti Evropian.



Shenja WEEE
KUJDES! Veglat elektrike të nxjerra nga përdorimi nuk e kanë vendin te mbeturinat shtëpiake. Ato duhen çuar në një pikë grumbullimi të përbashkët për asgjësim jo të dëmshëm për mjedisin dhe në përputhje me rregulloret lokale.



Shenja e nivelit të zhurmës
Zhurma e veglës nuk i kalon 96 dB.



SIMBOLI I ALARMIT TË SIGURISË: Tregon se mund të tregohet kujdes ose paralajmërim së bashku me simbolet ose figurat e tjera.

IZOLIM I DYFISHTË



Kositësja juaj ka izolim të dyfishtë.

Kjo nënkupton se të gjitha pjesët e jashtme janë të izoluara elektrikiqsh nga furnizimi me energji elektrike. Kjo arrihet duke vendosur një barrierë izolimi shtesë ndërmjet pjesëve elektrike dhe mekanike.

2. RREGULLA TË PËRGJITHSHME TË SIGURISË

Qëllimi i rregullave të sigurisë është t'ju tërheqin vëmendjen për rreziqet e mundshme. Simbolet e sigurisë dhe shpjegimet e tyre kërkojnë vëmendje të kujdesshme dhe aftësinë tuaj për të kuptuar. Paralajmërimet e sigurisë nuk e eliminojnë rrezikun në vetvete. Udhëzimet ose paralajmërimet e dhëna nuk zëvendësojnë masat e përshtatshme për parandalimin e aksidenteve.



PARALAJMËRIM: Mosrespektimi i paralajmërimeve të sigurisë mund të rezultojë në lëndim të rëndë për ju ose të tjerët. Ndiqni gjithmonë masat paraprake për të ulur rrezikun e zjarrit, goditjeve elektrike dhe lëndimeve personale. Ruajeni manualin e përdorimit dhe rishikojeni shpesh për të vazhduar punën e sigurt dhe për t'i udhëzuar të tjerët që mund ta përdorin këtë vegël.



PARALAJMËRIM: Kjo pajisje prodhon fushë elektromagnetike gjatë punës. Fusha mund të ndërhyjë në kushte të caktuara me implantet aktive apo pasive mjekësore. Për të zvogëluar rrezikun e lëndimeve të rënda apo vdekjeprurëse, i këshillojmë personat me implante mjekësore të konsultohen me doktorin dhe prodhuesin e implantit mjekësor përpara se të punojnë me pajisjen.



PARALAJMËRIM: Përdorimi i veglave mund të bëjë që sytë të goditen nga sende të huaja, gjë që mund të sjellë lëndim të rëndë të syve. Përpara se të përdorni veglën elektrike, mbani gjithmonë syze mbrojtëse ose syze sigurie me mburoja anësore dhe mbrojtëse të plotë fytyre kur të jetë e nevojshme. Rekomandojmë që të përdorni një maskë të gjerë për mbrojtje të shikimit për përdorim mbi syzet optike ose syzet standarde të sigurisë me mburojë anësore.

E RËNDËSISHME

LEXOJENI ME KUJDES PËRPARA PËRDORIMIT.

MBAJENI PËR REFERENCË NË TË ARDHMEN.

1. Lexojini udhëzimet me kujdes. Familjarizohuni me komandat dhe me përdorimin e duhur të pajisjes.
2. Mos u lejoni kurrë fëmijëve apo personave që nuk i njohin këto udhëzime, të përdorin kositësen. Rregullat vendore mund të kufizojnë moshën e përdoruesit.
3. Mos kositni kurrë nëse keni njerëz pranë, sidomos fëmijë ose kafshë shtëpiake.
4. Kini parasysh se manovruesi apo përdoruesi është përgjegjës për aksidentet apo rreziqet që mund t'u ndodhin personave të tjerë apo pronës së tyre.
5. Gjatë kositjes, vishni gjithnjë këpucët e duhura dhe pantallona të gjata. Mos e përdorni pajisjen kur jeni me këmbë zbathur ose kur mbani sandale të hapura; shmangni veshjen e rrobave të gjera ose që kanë rripa ose lidhëse që varen.
6. Inspektojini me kujdes zonën ku do të përdoret pajisja dhe hiqni të gjitha sendet që mund të goditen nga pajisja.
7. Përpara përdorimit, inspektoni gjithnjë me sy për të parë nëse disqet, vidat e disqeve dhe grupi i kositjes kanë shenja konsumi apo dëmtimi. Ndërroni disqet e konsumuara apo të dëmtuara dhe bulonat e grupeve për të ruajtur drejtpeshimin. Ndërroni etiketat e dëmtuara ose të palexueshme.
8. Para përdorimit, kontrolloni rrymën elektrike dhe kordonin zgjatues për shenja dëmtimi ose konsumimi. Nëse kordoni dëmtohet gjatë përdorimit, shkëputeni menjëherë nga rryma elektrike. **MOS E PREKNI KORDONIN PARA SE TË SHKËPUSNI RRYMËN ELEKTRIKE.** Mos e përdorni pajisjen nëse kordoni është dëmtuar ose konsumuar.
9. Kositni vetëm në dritë të diellit ose në dritë të mirë artificiale.
10. Shmangni përdorimin e pajisjes në bar të lagur, kur të mundeni.
11. Shkëlpi gjithnjë mirë në zona të pjerrëta.
12. Eçni, mos vraponi asnjëherë.
13. Për pajisjet rotative me rrota, kositni përgjatë ballinës së pjesëve të pjerrëta, asnjëherë lart e poshtë.
14. Bëni kujdes të veçantë kur ndryshoni drejtimin në zonat e pjerrëta.
15. Mos kositni në zona me pjerrësi shumë të madhe.
16. Bëni kujdes të veçantë kur shkoni mbrapsht apo kur tërhiqni kositësen drejt vetes.
17. Ndaloni disqet nëse kositësja duhet anuar për transportim kur kaloni në sipërfaqe ku nuk ka bar dhe kur e transferoni prej apo në zonën e kositjes.
18. Mos e përdorni kurrë kositësen me mbrojtëse me defekt ose pa pajisje sigurie, për shembull deflektorë dhe/apo mbledhëse barri të vendosura në vendin e duhur.
19. Ndizeni motorin me kujdes sipas udhëzimeve dhe me këmbët larg disqeve.
20. Mos e anoni kositësen kur ndizni motorin, përveçse kur kositësja e barit duhet të anohet për t'u nisur. Në

- këtë rast, mos e anoni më shumë nga sa është nevojë dhe ngrini vetëm pjesën që ndodhet larg përdoruesit.
21. Mos e ndizni motorin kur jeni duke qëndruar përpara marmitës.
 22. Mos i vendosni duart apo këmbët pranë apo nën pjesët rrotulluese. Qëndroni gjithmonë larg hapjes së shkarkimit.
 23. Mos e ngrini dhe mos e mbani ngritur në ajër kositësen e barit kur motori është në punë.
 24. Ndaloni motorin dhe hiqni spinën. Sigurohuni që të gjitha pjesët lëvizëse të ndalojnë plotësisht.
 - sa herë që largoheni nga makineria:
 - përpara se të pastroni pengesat apo të zhblokoni marmitën;
 - përpara se të kontrolloni, pastroni apo punoni mbi kositëse;
 - pasi keni goditur sende të jashtme. Inspektoni kositësen e barit për dëmtime të mundshme dhe bëni riparimet përpara se ta ndizni dhe ta vini kositësen në punë.Nëse kositësja e barit fillon të dridhet në mënyrë anormale (kontrollojeni menjëherë):
 - kontrolloni për dëmtim;
 - ndërroni ose riparoni çdo pjesë të dëmtuar;
 - kontrolloni për pjesë të liruara dhe shtrengojini.
 25. Ndaloni kositësen:
 - sa herë që nuk jeni vetë pranë kositëses së barit.
 26. Mabajini të gjitha dadot, bulonat dhe vidat të shtrenguara për t'u siguruar që pajisja të jetë në kushte të sigurta pune.
 27. Kontrolloni shpesh mbledhësen e barit për konsum apo prishje.
 28. Për siguri, ndërroni pjesët e konsumuara apo të dëmtuara.
 29. Kositësja nuk duhet përdorur nëse kordonët janë dëmtuar ose konsumuar.
 30. Nuk duhet lidhur një kordon i dëmtuar me furnizimin me energji ose nuk duhet prekur një kordon i dëmtuar përpara se të shkëputet nga furnizimi me energji. Kordoni i dëmtuar mund të çojë në kontakt me pjesë të ngarkuara me energji.
 31. Nuk duhet prekur disku përpara se makineria të shkëputet nga furnizimi me energji dhe disku të ketë ndaluar plotësisht.
 32. Kordonët e zgjatimit duhen mbajtur larg diskut. Disku mund të shkaktojë dëmtim të kordonëve dhe të çojë në kontakt me pjesë të ngarkuara me energji elektrike.
 33. Për të shkëputur furnizimin me energji elektrike (pra, të hiqni spinën nga prizat):
 - kur lini makinerinë vetëm;
 - përpara se të pastroni një bllokim;
 - përpara se të kontrolloni, pastroni apo punoni me kositësen;
 - pasi keni goditur sende të huaja;
 - sa herë që makineria nis të dridhet në mënyrë jo normale.
 34. Ndalohet përdorimi i makinerisë nga fëmijët.
 35. Kjo pajisje nuk është prodhuar për t'u përdorur nga persona me aftësi të kufizuara fizike, shqisore ose mendore, ose nga persona të cilëve u mungon përvoja dhe njohuria e përshtatshme, nëse nuk janë vëzhguar ose udhëzuar për përdorimin e kësaj pajisjeje nga një person përgjegjës për sigurinë e tyre.

36. Nëse kabloja ose kordoni i jashtëm fleksibël është i dëmtuar, ai duhet të ndërrohet vetëm nga prodhuesi ose nga agjenti i tij i shërbimit ose nga një person me kualifikim të ngjashëm për të shmangur rreziqet (jo më të lehtë se H05VV-F 2 x 1,0 mm²).
37. Udhëzimet për përdorimin e sigurt të veglës, përfshirë rekomandimin që vegla duhet të furnizohet nga një automat (RCD) që lëshon një rrymë jo më të madhe se 30 mA.
38. Bëni kujdes gjatë rregullimit të makinerisë për të parandaluar ngecjen e gishtave ndërmjet disqeve që lëvizin dhe pjesëve të palëvizshme të makinerisë.
39. Lërimi gjithmonë makinerinë të ftohet përpara se ta magazinoni.
40. Kur të kryeni shërbime ndaj disqeve asnjëherë mos harroni se, edhe pse burimi i energjisë elektrike është i fikur, disqet sërish mund të lëvizin.
41. Për siguri, ndërtoni pjesët e konsumuara dhe të dëmtuara; përdorni vetëm pjesë këmbimi dhe aksesore origjinale.
42. Bëni kujdes gjatë rregullimit të pajisjes për të parandaluar ngecjen e gishtave ndërmjet disqeve që lëvizin dhe pjesëve të palëvizshme të makinerisë.
43. Nëse kordoni i furnizimit me energji elektrike është i dëmtuar, ai duhet të ndërrohet nga prodhuesi, agjenti i tij i shërbimit ose persona me kualifikim të njëjtë që të shmangët rreziku.

3. PAMJE E PËRGJITHSHME (Fig. 1)

4. TË DHËNA TEKNIKE

Modeli	ELM3800
Tensioni nominal	230-240 V~
Frekuenca nominale	50 Hz
Fuqia nominale	1400 W
Shpejtësia pa ngarkesë	3450 min ⁻¹
Vëllimi i mbledhëses së barit	40 L
Gjerësia e prerjes	380 mm
Pesha neto	13 kg
Shkalla e mbrojtjes kundër lëngjeve	IP24
Rregullimi i lartësisë	25-75 mm, 6 rregullime

Modeli	ELM3800
Niveli i presionit të zërit në pozicionin e përdoruesit	83 dB(A), K=3 dB(A)
Niveli i matur i fuqisë së zërit	93,4 dB(A), K=2,13 dB(A)
Niveli i garantuar i fuqisë së zërit	96 dB(A)
Dridhja	maks. 2,88 m/s ² , K=1,5 m/s ²

5. MONTIMI

5-1 MONTONI DOREZËN PALOSËSE

- A) Fiksoni dorezat e poshtme shufër në trupin e njësisë me çelësat e bllokimit. (Fig. 2A/ Fig. 2B/ Fig. 2C)
- B) Bashkoni dorezën e sipërme dhe të poshtme me bulona, rondela dhe çelësa bllokimi. (Fig. 2D/ Fig. 2E/ Fig. 2F)
- C) Bashkoni mbledhësen e kabllon në pozicionin e treguar dhe vendosni kabllon. (Fig. 2G/ Fig. 2H)

5-2 MONTIMI I Mbledhëses së barit

1. Për ta vendosur: Ngrini kapakun e pasmë dhe ngeceni mbledhësen e barit në pjesën e pasme të kositësës së barit. (Fig. 3A/ Fig. 3B/ Fig. 3C)

2. Për ta hequr: Kapni dhe ngrini kapakun e pasmë, hiqni mbledhësen e barit.

Mbi mbledhësen e barit ka një tregues të nivelit që tregon nëse mbledhësja është bosh apo plot:

- Nëse mbledhësja është plot, treguesi ulet; kur të ndodhë kjo, ndaloni menjëherë kositjen dhe zbrazi mbledhësen, sigurohuni që të jetë e pastër dhe që rrjeta të ajroset siç duhet. (Fig. 3D)
- Treguesi i nivelit ngrihet nëse mbledhësja nuk është plot gjatë kositjes. (Fig. 3E)



E RËNDËSISHME:

Nëse pozicioni i treguesit është shumë i ndotur, treguesi nuk do të ngrihet - në këtë rast, pastroni menjëherë vendin e folesë së treguesit.

6. RREGULLIMI I LARTËSISË SË PRERJES

Shtyni me drejtim përpara për të shkëputur levën nga mbajtësja. Lëvizeni levën përpara ose prapa për të rregulluar lartësinë.

Lartësia (e diskut nga toka) mund të rregullohet nga 25 mm (pozicioni 1) deri në 75 mm (pozicioni 6), 6 pozicione të lartësisë. Të gjitha disqet do të jenë në të njëjtën lartësi prerjeje. (Fig. 4A/ Fig. 4B)



PARALAJMËRIM: Bëjeni këtë rregullim vetëm pasi disku të ketë ndaluar.



PARALAJMËRIM: Hiqni kordonin elektrik nga furnizimi me energji elektrike.

7. PARALAJMËRIMET PËR SIGURINË

- a) Gjithmonë përdoreni me deflektorin ose mbledhësen e barit në pozicionin e saktë.
 - b) Gjithmonë ndaloni motorin përpara se të hiqni mbledhësen e barit ose të rregulloni lartësinë e pozicionit të prerjes.
1. Përpara se të nisni prerjen hiqni të gjithë objektet e huaja nga sheshi që makineria mund t'i përplasë tej. Ndërkohë që prisni, hapni sytë për ndonjë objekt të huaj që mund t'ju ketë shpëtuar. (Fig. 5A)

2. Asnjëherë mos e ngrini pjesën e pasme të kositëses ndërkohë që ndizni motorin ose gjatë përdorimit normal. (Fig. 5B)
3. Asnjëherë mos vendosni duart ose këmbët poshtë sotokartit ose në marmitin e pasme ndërkohë që motori është në punë. (Fig. 5C)

8. NDEZJA

8-1 NDEZJA

Përpara se ta lidhni kositësen e barit me rrymën elektrike sigurohuni që tensioni i furnizuar të jetë 230-240 V~50 Hz.

Përpara ndezjes së kositësit të barit, fiksoni kordonin zgjatues me makinerinë, siç tregohet në figurën Fig. 6A. Ndizeni motorin si më poshtë. (Fig. 6B)

- a) Shtypni butonin e sigurisë (1).
- b) Ndërkohë, tërhiqni dorezën e çelësit (2) dhe mos e lëshoni.

Nëse lëshoni dorezën e çelësit, motori do të ndalojë.



KUJDES: Disku nis të rrotullohet sapo motori të ndizet.



PARALAJMËRIM: Elementet prerëse vazhdojnë të rrotullohen pasi motori të jetë fikur.

8-2 PËR REZULTATE MË TË MIRA GJATË KOSITJES

Pastroni fushën e barit nga mbeturinat. Sigurohuni që fusha të jetë pa gurë, shkopinj, tela apo gjësende të tjera të huaja që mund të flaken përreth nga kositësja në drejtime të ndryshme duke shkaktuar lëndime të rënda për manovruesin apo njerëz të tjerë si dhe dëmtime të pronës dhe të objekteve rrethuese. Mos prisni barin e lagur. Për kositje efikase mos prisni barin e lagur pasi ka prirje të ngjisë në pjesën e poshtme të platformës duke parandaluar kositjen e duhur të fijeve. Mos prisni më shumë se 1/3 e gjatësisë së barit. Prerja e rekomanduar për kositje është 1/3 e gjatësisë së barit. Shpejtësia në terren do të duhet rregulluar në mënyrë që pjesët e prera të mund të shpërndahen njëtrajshëm në fushë. Për prerje të rënda në bar të trashë mund të nevojitet përdorimi i një prej shpejtësive më të ngadalta për të pasur prerje me kositjen e duhur. Kur kositni bar me fije të gjata mund t'ju duhet ta prisni në dy kalime, duke e ulur tehun dhe 1/3 tjetër të gjatësisë së barit për prerjen e dytë dhe mbase dhe të prisni në motiv tjetër nga ai i përdorur në kalimin e parë. Mbi vendosja e prerjes në çdo kalim do të ndihmojë në pastrimin e copave të mbetura në fushë. Kositësja duhet të punohet gjithnjë në shpejtësi të plotë për të pasur prerjen më të mirë dhe për t'i mundësuar të kositë më me efikasitet. Pastroni pjesën e poshtme të platformës.

Sigurohuni të pastroni pjesën e poshtme të platformës prerëse pas çdo përdorimi për të shmangur mbledhjen e barit, çka do të parandalonte mulkimin e duhur. Kositja e gjetheve. Kositja e gjetheve mund të jetë gjithashtu e mirë për fushën. Kur kositni gjethe sigurohuni të jenë të thata dhe të mos jenë shumë të dendura mbi fushë. Mos prisni të bien të gjitha gjethet nga pemët përpara se të kositni.



PARALAJMËRIM: Nëse godisni sende të huaja, ndalojeni motorin. Hiqeni spinën kryesore, inspektoni me kujdes kositësen për dëmtime të mundshme dhe riparojni dëmtimet përpara se të rindizni dhe të vini në punë kositësen. Dridhjet e tepërta të kositëses gjatë përdorimit janë tregues të dëmtimit të pajisjes. Pajisja duhet inspektuar në çast dhe duhet riparuar.

9. DISKU (Fig. 7)

Disku është i përbërë nga çeliku i presuar. Do të jetë e nevojshme që ai të riformohet vazhdimisht (me një disk mprehës).

Sigurohuni që të jetë gjithmonë i ekuilibruar (një disk i paekuilibruar do të shkaktojë dridhje të rrezikshme). Për të kontrolluar ekuilibrin, fusni një shufrë të rrumbullakët në vrimën qendrore dhe mbështeteni diskun në pozicion horizontal. Disku i ekuilibruar mbetet në pozicion horizontal. Nëse disku nuk është i ekuilibruar, skaji më i rëndë anon nga përpara. Riformoni skajin e rëndë derisa disku të jetë e ekuilibruar. Për ta hequr diskun (1), zhvidhosni vidën e diskut (2) dhe ndërroni çdo pjesë të dëmtuar. Gjatë rimontimit, sigurohuni që pjesa e përparme e skajeve prerëse të jetë në drejtimin e rrotullimit të motorit. Vida e diskut (2) duhet të shtrëngohet me forcën rrotulluese 20 Nm.



PARALAJMËRIM: Për shërbim, ndërroni diskun me: VETËM MAKITA 7290731.



PARALAJMËRIM: Hiqni kordonin elektrik nga furnizimi me energji elektrike.



PARALAJMËRIM: Mbroni duart duke veshur doreza të trasha apo duke përdorur stof të trashë për të kapur disqet prerëse gjatë zëvendësimit të tyre.

10. KORDONËT ZGJATUES

Duhet të përdorni vetëm kordonë zgjatues për përdorim të jashtëm, prej PVC-je për ngarkesë normale, me diametër jo më të vogël se 1,0 mm² (jo më të lehtë se H05VV-F 2 x 1,0 mm²). Përpara përdorimit kontrolloni rrymën elektrike dhe kordonët zgjatues për shenja dëmtimi gjatë përdorimit, shkëpusni kordonin për shenja dëmtimi ose vjetërsimi. Nëse kordoni dëmtohet gjatë përdorimit, shkëputeni menjëherë nga rryma elektrike. MOS E PREKNI KORDONIN PARA SE TË SHKËPUSNI RRYMËN ELEKTRIKE. Mos e përdorni pajisjen nëse kordoni është dëmtuar ose konsumuar. Mbajeni kordonin zgjatues larg elementeve prerëse.



PARALAJMËRIM: Sigurohuni gjithmonë që hapësirat për ajrosje të mos kenë papastërti.

11. MIRËBAJTJA DHE KUJDESI



PARALAJMËRIM: Përpara se të kryeni shërbime mirëmbajtjeje ose pastrimi, hiqni gjithmonë prizën!

Mos e spërkatni njësinë me ujë. Hyrja e ujit mund të shkatërrojë njësinë e kombinacionit çelës-spinë dhe motorin elektrik. Pastroni njësinë me një copë, furçë dore, etj.

Kërkohe inspektim nga ekspertë, mos bëni asnjë rregullim vetë, duhet të kontaktoni qendrën e autorizuar të shërbimit Makita:

- Nëse kositësja e barit godet një objekt.
- Nëse motori ndalon papritur.
- Nëse disku është i përkulur (nuk qëndron drejt!)
- Nëse boshti i motorit është i përkulur (nuk qëndron drejt!)
- Nëse ndodh një qark i shkurtër kur kabloja është e lidhur.
- Nëse ingranazhet dëmtohen.
- Nëse rripi në formë V-je ka defekt.
- Përdorni vetëm pjesë këmbimi dhe aksesore të rekomanduara nga prodhuesi.

12. ZGJIDHJA E PROBLEMEVE

Defekti	Veprimi korrigjues
Motori nuk nis	Kontrolloni kablion e lidhjes me linjën kryesore. Nisni punën me barin e shkurtër ose në zona ku bari është prerë. Pastroni kanal/folenë e shkarkimit - disku prerës duhet të rrotullohet me lehtësi. Korrighoni lartësinë e prerjes. Kontrolloni karbonçinat e motorit, nëse diktoni që kanë mbaruar, ju lutemi të ndërroni HT118.
Rënie e fuqisë së motorit	Korrighoni lartësinë e prerjes. Pastroni kanal/folenë e shkarkimit. Mprihi sërish/ndërroni diskun e kositjes → në një qendër të autorizuar shërbimi.
Mbledhësja e barit nuk mbushet	Korrighoni lartësinë e prerjes. Lëreni sheshin e barit të thahet. Mprihi sërish/ndërroni diskun e kositjes → në një qendër të autorizuar shërbimi. Pastroni rrjetën e hekurit në mbledhësen e barit. Pastroni kanal/folenë e shkarkimit.
Transmisioni i disqeve nuk funksionon	Rregulloni kablion fleksibël. Kontrolloni rripin në formë V-je/ingranazhet → në një qendër të autorizuar shërbimi. Kontrolloni transmisionin e disqeve për dëmtim.



PARALAJMËRIM: Përpara se të kryeni shërbime mirëmbajtjeje ose pastrimi, gjithmonë hiqni prizën nga spina dhe prisni derisa prerësi të ketë ndaluar plotësisht.



KUJDES: Defektet që nuk mund të ndreqen me ndihmën e kësaj tablele, mund të ndreqen vetëm nga qendra e autorizuar e shërbimit Makita.

13. ASGJËSIMI NË PËRPUTHJE ME MJEDISIN



Sipas direktivës së BE-së mbi mbeturinat elektrike dhe pajisjet elektronike dhe implementimin e saj në ligjin kombëtar, të gjitha veglat elektrike duhet të grumbullohen të veçuara dhe të riciklohen në përputhje me mjedisin. Asgjësim alternativ: Nëse pronari i veglës elektrike nuk e kthen veglën të prodhuesi, ai është i përgjegjshëm për asgjësimin e duhur të një pikë e caktuar grumbullimi që e përgatit pajisjen për riciklim në përputhje me ligjet dhe rregulloret kombëtare të riciklimit. Kjo nuk përfshin aksesore dhe vegla pa pjesë elektrike ose elektronike.

14. DEKLARATA E KONFORMITETIT ME KE-NË

(Vetëm për shtetet evropiane)

Ne, Makita Corporation, si prodhuesi përgjegjës deklarojmë që makineria(të) e mëposhtme Makita:

Emërtimi i makinerisë: Kositëse bari me korrent Nr. i modelit/ Lloji: ELM3800

Specifikimet: Shihni "4. Të dhëna teknike", janë për prodhim në seri dhe

konform direktivave të mëposhtme evropiane:

2004/108/KE, 2006/42/KE,

2000/14/KE & 2005/88/KE, 2006/95/KE

Dhe janë prodhuar në përputhje me standardet e mëposhtme ose me dokumentet e standardizuara

EN 60335-1, EN 60335-2-77, EN 62233,

EN 55014-1, EN 55014-2, EN 61000-3-2,

EN 61000-3-3

Dokumentacioni teknik ruhet nga:

Makita International Europe Ltd.

Technical department,

Michigan Drive, Tongwell,

Milton Keynes, Bucks MK15 8JD, England

Procedura e vlerësimit të pajtueshmërisë e kërkuar nga direktiva 2000/14/KE ishte në përputhje me shtojcën VI.

Autoriteti i njoftuar:

TÜV SÜD Industrie Service GmbH

Westendstraße 199, 80686 München, Germany

Numri i identifikimit: 0036

Modeli: ELM3800

Niveli i matur i fuqisë së zërit: 93,4 dB (A)

Niveli i garantuar i fuqisë së zërit: 96 dB (A)

13. 12. 2013

Tomoyasu Kato

Drejtor

Makita Corporation

3-11-8, Sumiyoshi-cho,

Anjo, Aichi, 446-8502, JAPAN

СЪДЪРЖАНИЕ

РАЗДЕЛ 1	СИМВОЛИ, МАРКИРАНИ ВЪРХУ ИЗДЕЛИЕТО	147
РАЗДЕЛ 2	ОБЩИ ПРАВИЛА ЗА БЕЗОПАСНОСТ.....	147
РАЗДЕЛ 3	ИДЕНТИФИЦИРАНЕ НА ОСНОВНИТЕ ЧАСТИ.....	149
РАЗДЕЛ 4	ТЕХНИЧЕСКИ ДАННИ.....	149
РАЗДЕЛ 5	СГЛОБЯВАНЕ	149
РАЗДЕЛ 6	РЕГУЛИРОВКА НА ВИСОЧИНАТА НА КОСЕНЕ	150
РАЗДЕЛ 7	ПРАВИЛА ЗА БЕЗОПАСНОСТ.....	150
РАЗДЕЛ 8	СТАРТИРАНЕ	150
РАЗДЕЛ 9	НОЖ.....	150
РАЗДЕЛ 10	УДЪЛЖИТЕЛНИ КАБЕЛИ	151
РАЗДЕЛ 11	ПОДДРЪЖКА И ГРИЖИ.....	151
РАЗДЕЛ 12	ОТСТРАНЯВАНЕ НА НЕИЗПРАВНОСТИ	151
РАЗДЕЛ 13	ИЗХВЪРЛЯНЕ ПО ЕКОЛОГИЧЕН НАЧИН	152
РАЗДЕЛ 14	ЕО ДЕКЛАРАЦИЯ ЗА СЪОТВЕТСТВИЕ	152

БЪЛГАРСКИ (Първоначални инструкции)

Обяснение на общия вид

- | | | |
|--------------------------|--------------------------------------|-----------------------------|
| 1. Горна ръкохватка | 7. Джанта | 12. Долна ръкохватка |
| 2. Предпазен бутон | 8. Основа | 13. Ръкохватка за включване |
| 3. Превключвател | 9. Капак на мотора | 14. Болт |
| 4. Ръкохватка с фиксатор | 10. Лост за регулиране на височината | 15. Шайба |
| 5. Щепсел | 11. Скоба за кабела | 16. Заден капак |
| 6. Уловител за трева | | 17. Индикатор на нивото |

ОПОЗНАЙТЕ СВОЯТА КОСАЧКА ЗА ТРЕВА

Прочетете внимателно това ръководство за експлоатация, като спазвате препоръчителните инструкции за експлоатация преди, по време на и след употреба на косачката за трева. Като спазвате тези прости инструкции, ще можете същевременно да поддържате косачката за трева в добро работно състояние. Запознайте се с възможностите за управление на косачката, преди да започнете работа с нея, но преди всичко се уверете, че знаете как да спрете косачката при спешен случай. Запазете това ръководство за експлоатация и всяка друга документация на косачката за бъдеща употреба.

1. СИМВОЛИ, МАРКИРАНИ ВЪРХУ ИЗДЕЛИЕТО



Прочетете внимателно тази книга с инструкции, преди да използвате косачката за трева, и я дръжте на сигурно място за справки в бъдеще.



Не допускайте странични хора в работния участък.



Пазете се от острите ножове. Ножовете продължават да се въртят и след спиране на мотора.



Отстранете кабела от машината преди поддръжка или ако кабелът е повреден.



Дръжте гъвкавия захранващ кабел далеч от режещите ножове.



СЕ маркировка
Този продукт отговаря на изискванията и правилата на Европейската общност.



Маркировка WEEE (Отпадъци от електрическо и електронно оборудване)
ВНИМАНИЕ! Негодните уреди не бива да се изхвърлят с битовите отпадъци. Те трябва да се предават в места, където да се събират по екологичен начин съгласно местните разпоредби.



Маркировка за нивото на шум
Шумът, издаван от уреда, не е над 96 dB.



СИМВОЛ ЗА ОПАСНОСТ: Показва нужда от внимание или за издаване на предупреждения във връзка с други символи или фигури.

ДВОЙНА ИЗОЛАЦИЯ



Косачката е двойно изолирана.

Това означава, че всички външни части са електрически изолирани от захранването. Това се постига чрез поставяне на допълнителна изолираща бариера между електрическите и механичните части.

2. ОБЩИ ПРАВИЛА ЗА БЕЗОПАСНОСТ

Предназначението на правилата за безопасност е да насочват вниманието към възможните опасности. Символите за безопасност и съответните обяснения предизвикват вниманието ви и изискват да бъдат разбирани. Предупрежденията за опасности не изключват опасностите сами по себе си. Инструкцията или предупреждението, което съдържа, не замества правилните мерки за предотвратяване на инциденти.



ПРЕДУПРЕЖДЕНИЕ: Неспазването на предупреждението за безопасност може да доведе до сериозни наранявания на вас самите и на други хора. Винаги спазвайте предпазните мерки, за да се намали рискът от пожар, удар от ток и наранявания. Пазете ръководството за експлоатация и го преглеждайте, за да се гарантира безопасната работа и да се инструктират други възможни потребители.



ПРЕДУПРЕЖДЕНИЕ: По време на работа машината създава електромагнитно поле. При някои обстоятелства това поле може да оказва въздействие върху активни или пасивни медицински имплантати. За намаляване на риска от сериозни или смъртоносни травми, преди пристъпване към работа с машината, се препоръчва лицата с медицински имплантати да се консултират с лекар и с производителя на имплантата.



ПРЕДУПРЕЖДЕНИЕ: Работата с всеки уред може да предизвика попадане на чужди предмети в очите, което да ги нарани сериозно. Преди започване на работа с уреда, винаги носете предпазни очила или маска със странични екрани, а при нужда - екран за защита на цялото лице. Препоръчваме използване на предпазна маска с широко поле на обзора или стандартни предпазни очила със страничен екран.

ВАЖНО

ПРОЧЕТЕТЕ ВНИМАТЕЛНО ПРЕДИ УПОТРЕБА.

ЗАПАЗЕТЕ ЗА СПРАВКИ В БЪДЕЩЕ.

1. Прочетете инструкциите внимателно. Запознайте се с органите за управление и правилата за правилна експлоатация на оборудването.
2. Никога не допускате деца или лица, незапознати с инструкциите, да използват косачката за трева. Местните закони могат да предвиждат ограничения за възрастта на оператора.
3. Никога не косете в близост до хора (особено деца) или домашни любимци.
4. Не забравяйте, че операторът/потребителят носи отговорност за инциденти или опасни ситуации с други лица или тяхната собственост.
5. По време на косене винаги носете здрави обувки и дълги панталони. Не работете с оборудването с боси крака или обувки със сандали; избягвайте да носите свободни дрехи или дрехи с висящи шнури или връзки.
6. Внимателно проверете участъка, където ще използвате оборудването, и отстранете всички обекти, които могат да бъдат изхвърлени от машината.
7. Преди използване винаги извършвайте визуална проверка за следи от износване или повреда на ножовете и болтовете на режещата възел. За да не допуснете нарушаване на баланса, заменяйте износените или повредени ножове и болтове. Сменете повредени или нечетливи етикети.
8. Преди работа проверявайте кабелите и удължителите за електрозахранването за признаци на повреда или износване. Ако шнурът се повреди по време на работа, незабавно го изключете от електрозахранването. **НЕ ДОКОСВАЙТЕ ШНУРА, ПРЕДИ ДА ИЗКЛЮЧИТЕ ЕЛЕКТРОЗАХРАНВАНЕТО.** Не използвайте уреда, ако шнурът е повреден или износен.
9. Косете само на дневно или добро изкуствено осветление.
10. По възможност избягвайте използване на оборудването в мокра трева.
11. Винаги внимавайте да сте стъпили здраво, когато сте върху наклон.
12. Придвижвайте се с ходом, никога не тичайте.

13. За колесни ротационни машини: косенето на наклонени терени се извършва винаги напречно, никога в посока нагоре-надолу по склона.
14. Бъдете изключително внимателни, когато сменят пусоката при работа върху наклон.
15. Не косете прекомерно стръмни склонове.
16. Бъдете изключително внимателни, когато се движите назад и ли телгите косачката за трева към себе си.
17. Спрете ножовете, ако се налага косачката за трева да бъде наклонена за транспорт, при прекосяване на повърхности, различни от трева, и когато пренасяте косачката за трева към и от участъка за косене.
18. Никога не работете с косачка за трева с повредени предпазители или без обезопасяващи устройства, например дефлектори и/или уловител за трева.
19. Внимателно включвайте или пускате двигателя в ход, съгласно инструкциите, като държите краката си достатъчно далеч от ножовете.
20. Не наклоняйте косачката за трева, когато стартирате или включвате двигателя, освен ако косачката за трева трябва да е наклонена, за да се стартира. В такъв случай не я наклоняйте повече от абсолютно необходимото и повдигайте само частта, която е отдалечена от оператора.
21. Не пускате двигателя в ход, докато стоите пред изходния ръкав.
22. Не поставяйте ръце или крака в близост до или под въртящи се части. В нито един момент не заставайте пред изходния ръкав.
23. Никога не повдигайте или носете косачка за трева с работещ двигател.
24. Спрете двигателя и изключете захранващия кабел. Уверете се, че всички движещи се части са напълно спрели.
 - когато оставяте машината:
 - преди почистване на блокиране или задръствания в изходния ръкав;
 - преди проверка, почистване или работа по косачката за трева;
 - след удар върху външен обект. Преди повторно пускане в ход и експлоатация, проверете косачката за трева за повреди и извършете необходимия ремонт.Ако косачката за трева започне да вибрира необичайно (проверете незабавно):
 - огледайте за повреди;
 - сменете или ремонтирайте повредените части;
 - проверете за разхлабени части и ги затегнете.
25. Спрете косачката:
 - когато оставяте косачката за трева без наблюдение.
26. За да сте сигурни, че оборудването е в добро работно състояние, поддържайте всички гайки, болтове и винтове здраво затегнати.
27. Често проверявайте уловителя за трева за износване или влошено състояние.
28. За осигуряване на безопасност заменяйте износените или повредени части.
29. Не използвайте косачката за трева, ако кабелите са повредени или износени.

30. Не свързвайте повреден кабел към захранването или не докосвайте повреден кабел, преди да се прекъсне свързването му със захранването. Повреден кабел може да доведе до контакт с части под напрежение.
31. Не докосвайте ножа, преди да се прекъсне връзката на машината със захранването и ножът напълно да е спрял.
32. Удължителните кабели да се държат далеч от ножа. Ножът може да причини повреда на кабелите и да доведе до контакт с части под напрежение.
33. Да се прекъсне захранването (напр. чрез издърпване на щепсела от контакта):
- когато машината остане без наблюдение;
 - преди почистване на блокиране;
 - преди проверка, почистване или работа по машината;
 - след удар върху външен обект;
 - когато машината започне прекомерно да вибрира.
34. Не е позволено деца да използват машината.
35. Този уред не е предназначен за използване от лица с намалени физически, сетивни или умствени способности, или без нужни опит и познания, освен ако те не са били наблюдавани или инструктирани за използването на уреда от човек, който отговаря за тяхната безопасност.
36. Ако външният гъвкав кабел в повреден, трябва да бъде заменен само от производителя или негов сервизен представител или лице с подобна квалификация, за да се избегне опасност (не по-лек от H05VV-F 2 x 1.0 mm²).
37. Инструкции за безопасна работа на уреда, включително препоръка уредът да се захранва чрез дефектнотокова защита (RCD), с ток на утечка не повече от 30 mA.
38. Внимавайте при настройка на машината да не захванете пръстите си между движещите се ножове и фиксираните части на машината.
39. Винаги изчаквайте машината да се охлади преди прибиране за съхранение.
40. Когато обслужвате ножовете, имайте предвид, че дори при изключено електрозахранване ножовете все пак могат да се движат.
41. Заменяйте износените или повредените части с цел безопасност. Използвайте само оригинални резервни части и принадлежности.
42. Внимавайте при настройка на уреда да не захванете пръстите си между движещите се ножове и фиксираните части на уреда.
43. Ако захранващият кабел е повреден, трябва да се замени от производителя, негов сервизен представител или лица с подобна квалификация, за да се избегне опасност.

3. ИДЕНТИФИЦИРАНЕ НА ОСНОВНИТЕ ЧАСТИ (Фиг. 1)

4. ТЕХНИЧЕСКИ ДАННИ

Модел	ELM3800
Номинално напрежение	230-240 V~
Номинална честота	50 Hz
Номинална мощност	1 400 W
Обороти без натоварване	3 450 min ⁻¹
Капацитет на уловителя за трева	40 л
Ширина на косене	380 мм
Нето тегло	13 кг
Степен на защита от течности	IP24
Регулировка на височина	25-75 мм, 6 степени

Модел	ELM3800
Ниво на звуковото налягане в мястото на оператора	83 dB(A), K=3 dB(A)
Измерено ниво на звукова мощност	93.4 dB(A), K=2.13 dB(A)
Гарантирано ниво на звукова мощност	96 dB(A)
Вибрации	макс. 2.88 м/с ² , K=1.5 м/с ²

5. СГЛОБЯВАНЕ

5.1 СГЛОБЯВАНЕ НА СГЪВАЕМАТА РЪКОХВАТКА

- A) Закрепете долните ръкохватки върху тялото на уреда с ръкохватките с фиксатори. (Фиг. 2A/Фиг. 2B/Фиг. 2C)
- B) Свържете горната и долната ръкохватки с болтовете, шайбите и ръкохватките с фиксатори. (Фиг. 2D/Фиг. 2E/Фиг. 2F)
- C) Поставете скобата за кабела в показаното положение и после жилото. (Фиг. 2G/Фиг. 2H)

5.2 СГЛОБЯВАНЕ НА УЛОВИТЕЛЯ ЗА ТРЕВА

1. Монтаж: Повдигнете задния капак и закачете уловителя за трева отзад върху косачката. (Фиг. 3A/Фиг. 3B/Фиг. 3C)
 2. За демонтиране: Хванете и повдигнете задния капак, извадете уловителя за трева.
- Има индикатор за нивото върху горната част на уловителя за трева, който показва дали уловителят е празен или пълен:
- Ако приспособлението за улавяне на тревата е пълно с трева, индикаторът спада; ако това стане, спирате да косите и изпразвате и почиствате съда, проверявате дали мрежичката се проветрява. (Фиг. 3D)
 - Индикаторът за нивото се надува, ако уловителят за трева се е напълнил по време на работа. (Фиг. 3E)



ВАЖНО:

Ако мястото на отвора на индикатора е силно замърсено, индикаторът няма да се надува, почистете веднага мястото на отвора на индикатора.

6. РЕГУЛИРОВКА НА ВИСОЧИНАТА НА КОСЕНЕ

Приложете налягане навън, за да освободите лоста от рейката. Придвигжете лоста напред или назад, за да регулирате височината.

Височината (от ножа до земята) може да се регулира от 25 мм (позиция 1) до 75 мм (позиция 6), 6 позиции на височината. Всички колела ще бъдат подравнени на една и съща височина на срязване. (Фиг. 4А/ Фиг. 4В)



ПРЕДУПРЕЖДЕНИЕ: Правете настройката само докато ножът е спрян.



ПРЕДУПРЕЖДЕНИЕ: Прекъснете връзката на захранващия кабел с електрозахранващата мрежа.

7. ПРАВИЛА ЗА БЕЗОПАСНОСТ

- a) Винаги работете с дефлектора или уловителя за трева, поставени в правилна позиция.
- b) Винаги спирайте двигателя преди отстраняване на уловителя за трева или регулиране на позицията на косене.
 1. Преди косене отстранете всякакви предмети от площта за косене, които може да бъдат изхвърлени от машината. Докато косите, внимавайте за предмети, които може да сте пропуснали. (Фиг. 5А)
 2. Никога не повдигайте задната част на косачката, когато стартирате двигателя или по време на нормална експлоатация. (Фиг. 5В)
 3. Никога не поставяйте ръцете или краката си под шасито или в задния изходен ръкав, когато двигателят работи. (Фиг. 5С)

8. СТАРТИРАНЕ

8.1 СТАРТИРАНЕ

Преди свързване на косачката за трева с електрозахранване се уверете, че подаваното от мрежата напрежение е 230-240 V~ 50 Hz. Преди стартиране на косачката за трева фиксирайте удължителния кабел към машината, както е показано на Фиг. 6А.

Стартирайте двигателя както следва. (Фиг. 6В)

- a) Натиснете предпазния бутон (1).
- b) И същевременно издърпайте ръкохватката за включване (2) и я дръжте здраво.

Ако освободите ръкохватката за включване, двигателят ще спре.



ВНИМАНИЕ: Ножът започва да се върти веднага щом се стартира двигателят.



ПРЕДУПРЕЖДЕНИЕ: Режещите части продължават да се въртят и след спиране на двигателя.

8.2 ЗА ПОСТИГАНЕ НА НАЙ-ДОБРИ РЕЗУЛТАТИ ПРИ КОСЕНЕ НА ТРЕВА

Почистете тревната площ от отломки. Уврет се, че по тревната площ няма камъни, пръчки, тел или други чужди обекти, които могат инцидентно да бъдат изхвърлени от косачката в произволна посока, като причинят сериозни травми на оператора и странични лица, щети върху имущество и намиращи се наблизо обекти. Не косете мокра трева. За ефективно косене не косете мокра трева, защото тя проявява склонност да се полепва по долната част на основата, възпрепятствайки правилното отрязване на тревните стръкове. Срязвайте не повече от 1/3 от височината на тревата. Препоръчителният откос при косене е 1/3 от височината на тревата. Скоростта на придвижване трябва да се подбере така, че отрязаната трева да се разпределя равномерно върху тревната площ. За добре окосена площ при тежки условия в гъста трева може да е необходимо да се ползва една от най-ниските скорости на движение. При косене на висока трева може да се наложи окосяване на два прехода, при спускане на ножа с допълнително 1/3 от височината на втория откос и евентуална промяна на посоката на косене при втория преход. Припокриването на откосите с малко при всеки преход също спомага за чисто окосяване без останали неокосени участъци. За постигане на най-добри резултати и ефективност при косенето с косачката винаги трябва да се работи при напълно отворена дроселова клапа (пълна газ). Почиствайте долната страна на основата. Почиствайте долната страна на основата след всяка употреба, за да предотвратите натрупването на трева, което би предотвратило правилното мулчиране. Косене на листа. Мулчирането на листа също може да бъде полезно за тревното покритие. При мулчиране на листа се уверете, че те са сухи и не са натрупани в твърде дебел слой върху тревата. Не чакайте всички листа да паднат от дърветата, преди да започнете мулчиране.



ПРЕДУПРЕЖДЕНИЕ: Ако усетите удар с чужд обект, спрете двигателя. Прекъснете връзката на захранващия кабел с електрическата мрежа, внимателно проверете косачката за евентуални повреди и ги отстранете, преди отново да я пуснете в ход и да пристъпите към работа. Прекомерната вибрация на косачката по време на работа е индикация за повреда. Инструментът трябва да бъде внимателно проверен и ремонтиран.

9. НОЖ (Фиг. 7)

Ножът е изработен от пресована стомана. Често ще се налага да се заточва (с абразивен диск). Винаги се уверявайте, че е балансиран (небалансираният нож ще причини опасни вибрации).

За да проверите баланс и, прокарайте кръгла шпилка през централния отвор и закрепете ножа в хоризонтална позиция. Балансираният нож ще остане в хоризонтална позиция. Ако ножът не е балансиран, тежият край ще се завърти надолу. Повторете заточването на тежкия край, докато ножът се балансира. За да отстраните ножа (1), развийте болта на ножа (2) и заменете евентуално установени повредени части. Когато повторно го сглобявате, уверете се, че режещите ръбове са обърнати в посоката на въртене на двигателя. Болтът на ножа (2) трябва да се затегне с въртящ момент до 20 N.m.

 **ПРЕДУПРЕЖДЕНИЕ: За обслужване заменете ножа само с: САМО ЗА МАКИТА 7290731.**

 **ПРЕДУПРЕЖДЕНИЕ:** Прекъснете връзката на захранващия кабел с електрозахранващата мрежа.

 **ПРЕДУПРЕЖДЕНИЕ:** Защитете ръцете си с плътни ръкавици или груб плат при хващане на режещия нож, когато заменят ножа.

10. УДЪЛЖИТЕЛНИ КАБЕЛИ

Трябва да използвате само удължителни кабели за употреба на открито, PVC кабел с площ на напречното сечение не по-малко от 1.0 мм² (не по-лек от H05VV-F 2 x 1.0 мм²). Преди работа проверявайте кабелите и удължителите на електрозахранването за признаци на повреда или остаряване, и ако има признаци за повреда или остаряване, не ги използвайте. Ако шнурът се повреди по време на работа, незабавно го изключете от електрозахранването. НЕ ДОКОСВАЙТЕ ШНУРА, ПРЕДИ ДА ИЗКЛЮЧИТЕ ЕЛЕКТРОЗАХРАНВАНЕТО. Не използвайте уреда, ако шнурът е повреден или износен. Дръжте удължителния кабел далеч от режещите части.

 **ПРЕДУПРЕЖДЕНИЕ:** Винаги проверявайте дали вентилационните отвори се поддържат чисти.

11. ПОДДРЪЖКА И ГРИЖИ

 **ПРЕДУПРЕЖДЕНИЕ:** Преди да извършвате каквито и да е дейности по поддръжка или почистване, винаги изключвайте захранващия кабел от мрежата!

Не пръскайте уреда с вода. Навлизане на вода в него може да разруши комбинацията ключ-контакт и електродвигателя. Почиствайте уреда с кърпа, ръчна четка и т.н.

Необходима е експертна поддръжка, не правете опити да извършвате настройки, трябва да се свържете с

упълномощен сервизен център на Makita.

- a) ако косачката за трева удари предмет;
- b) ако двигателят внезапно спре;
- c) ако ножът се огъне (не опитвайте да го изправяте!)

- d) ако валът на двигателя се огъне (не опитвайте да го изправяте!)
- e) ако възникне късо съединение при свързан кабел;
- f) ако се повредят зъбните колела;
- g) ако V-образният ремък е дефектен.
- h) Използвайте само резервни части и принадлежности, одобрени от производителя.

12. ОТСТРАНЯВАНЕ НА НЕИЗПРАВНОСТИ

Повреда	Корективно действие
Двигателят не работи	Проверете свързването на кабела с електрическата мрежа. Започнете на терен с къса трева или такъв, който вече е окосен. Почистете изходния канал/корпус - ножът на косачката трябва свободно да се върти. Корижирайте височината на косене. Проверете въглеродните четки на двигателя. Ако установите, че са износени, заменете ги с HT118.
Мощността на двигателя спада	Корижирайте височината на косене. Почистете изходния канал/корпус. Заточете/заменете ножа на косачката → упълномощен сервизен център .
Уловителят за трева не се пълни	Корижирайте височината на косене. Оставете тревата да изсъхне. Заточете/заменете ножа на косачката → упълномощен сервизен център . Почистете решетката на уловителя за трева. Почистете изходния канал/корпус.
Задвижването на колелата не функционира	Корижирайте положението на удължителния кабел. Проверете V-образния ремък/зъбните колела → упълномощен сервизен център . Проверете задвижването на колелата за повреди.

 **ПРЕДУПРЕЖДЕНИЕ:** Преди да извършвате каквито и да е дейности по поддръжка или почистване, винаги изключвайте захранващия кабел от електрическата мрежа и изчаквайте режещият възел напълно да спре.

 **ВНИМАНИЕ:** Повреди, които не могат да се отстранят с помощта на тази таблица, може да се отстранят само от упълномощен сервизен център на Makita.

13. ИЗХВЪРЛЯНЕ ПО ЕКОЛОГИЧЕН НАЧИН



Съгласно Директивата на ЕС за електрическото и електронното оборудване и прилагането ѝ в националното законодателство, всички електрически уреди трябва да се събират отделно и да се рециклират по

природосъобразен начин. Алтернативно бракуване: Ако собственикът на електрическия уред не го върне на производителя, той носи отговорността за правилното му изхвърляне в определено място за събиране, където да бъде подготвен за рециклиране съгласно местните закони и правила за рециклиране. Това не се отнася за принадлежности и уреди, които нямат електрически или електронни части.

14. ЕО ДЕКЛАРАЦИЯ ЗА СЪОТВЕТСТВИЕ

(Само за страните от ЕС)

Подписаните, **Makita Corporation**, като отговорен производител декларираме, че следните машини с марката **Makita**:

Наименование на машината: Електрическа косачка за трева

Модел №/Тип: ELM3800

Спецификации: Виж "4. Технически данни" се произвеждат серийно и

Отговарят на изискванията на следните Европейски директиви:

2004/108/ЕС, 2006/42/ЕС,

2000/14/ЕС и 2005/88/ЕС, 2006/95/ЕС

И се произвеждат в съответствие със следните стандарти или нормативни документи

EN 60335-1, EN 60335-2-77, EN 62233,

EN 55014-1, EN 55014-2, EN 61000-3-2,

EN 61000-3-3

Техническата документация се съхранява от:

Makita International Europe Ltd.

Technical department,

Michigan Drive, Tongwell,

Milton Keynes, Bucks MK15 8JD, England

Процедурата за оценка на съответствие съгласно директива 2000/14/ЕС е извършена в съответствие с приложение VI.

Упълномощен орган:

TÜV SÜD Industrie Service GmbH

Westendstraße 199, 80686 München, Германия

Идентификационен номер: 0036

Модел: ELM3800

Измерено ниво на звукова мощност: 93.4 dB (A)

Гарантирано ниво на звукова мощност: 96 dB (A)

13. 12. 2013

Томояши Като

Директор

Makita Corporation

3-11-8, Sumiyoshi-cho,

Anjo, Aichi, 446-8502, JAPAN

SADRŽAJ

ODJELJAK 1	SIMBOLI KOJIMA JE PROIZVOD OZNAČEN	154
ODJELJAK 2	OPĆA SIGURNOSNA PRAVILA	154
ODJELJAK 3	OPĆA IDENTIFIKACIJA	156
ODJELJAK 4	TEHNIČKI PODACI	156
ODJELJAK 5	SASTAVLJANJE	156
ODJELJAK 6	PRILAGOĐAVANJE VISINE REZANJA	156
ODJELJAK 7	SIGURNOSNE MJERE	156
ODJELJAK 8	POKRETANJE	156
ODJELJAK 9	OŠTRICA	157
ODJELJAK 10	PRODUŽNI KABELO	157
ODJELJAK 11	ODRŽAVANJE I BRIGA	157
ODJELJAK 12	RJEŠAVANJE PROBLEMA	158
ODJELJAK 13	EKOLOŠKI PRIHVATLJIVO ODLAGANJE	158
ODJELJAK 14	EZ IZJAVA O SUKLADNOSTI	158

Objašnjenje općenitog prikaza

- | | | |
|--------------------------|-------------------------------------|-----------------------|
| 1. Gornja ručka | 7. Kotač | 13. Ručica prekidača |
| 2. Sigurnosna tipka | 8. Platforma | 14. Vijak |
| 3. Kutija s prekidačima | 9. Pokrov motora | 15. Podloška |
| 4. Gumb za zaključavanje | 10. Poluga za prilagođavanje visine | 16. Stražnji pokrov |
| 5. Utikač | 11. Stezaljka kabela | 17. Pokazatelj razine |
| 6. Hvatač trave | 12. Donja ručka | |

UPOZNAJTE SVOJU KOSILICU

Pažljivo pročitajte ovaj priručnik, pridržavajući se preporučenih sigurnosnih uputa prije, tijekom i nakon korištenja kosilice za travu. Slijedeći ove jednostavne upute održat ćete svoju kosilicu za travu u dobrom radnom stanju. Upoznajte kontrole na kosilici prije pokušaja rada na njoj, ali prije svega, uvjerite se da ste upoznati sa zaustavljanjem kosilice u slučaju nužde. Sačuvajte ove korisničke upute i ostalu literaturu koju ste dobili uz kosilicu za buduću uporabu.

1. SIMBOLI KOJIMA JE PROIZVOD OZNAČEN



Pažljivo pročitajte upute prije rada s kosilicom za travu i pohranite ih na sigurno mjesto za buduću uporabu.



Udaljite promatrače.



Pazite se oštrica. Oštrice se nastavljaju okretati i nakon isključivanja motora.



Udaljite fleksibilni kabel za napajanje od reznih oštrica.



CE oznaka
Proizvod zadovoljava zahtjeve i odredbe definirane od strane Europske zajednice.



Oznaka WEEE
OPREZ! Neupotrebivi električni alati ne smiju se odlagati zajedno s otpadom iz domaćinstava. Treba ih odnijeti u centar za prikupljanje komunalnog otpada radi odlaganja sigurnog po okoliš u skladu s lokalnim odredbama.



Oznaka razine buke
Buka vašeg stroja nije veća od 96 dB.



SIGURNOSNI SIMBOL UPOZORENJA:
Označava oprez ili upozorenje, a može se koristiti zajedno s ostalim simbolima ili slikama.

DVOSTRUKO IZOLIRANA



Vaša kosilica dvostruko je izolirana.

To znači da su svi vanjski dijelovi električki izolirani od napajanja. To je postignuto postavljanjem dodatne izolacijske prepreke između električkih i mehaničkih dijelova.

2. OPĆA SIGURNOSNA PRAVILA

Svrha sigurnosnih pravila je da privuku vašu pozornost na moguće opasnosti. Sigurnosni simboli i njihova objašnjenja zahtijevaju vašu pažnju i razumijevanje. Sigurnosna upozorenja sama po sebi ne uklanjaju nikakvu opasnost. Upute ili upozorenja koja ona daju ne služe kao zamjena za pravilne mjere za sprečavanje nesreća.



UPOZORENJE: Nepridržavanje sigurnosnog upozorenja može dovesti do ozbiljnih ozljeda vas i drugih. Uvijek slijedite sigurnosne mjere opreza kako biste smanjili rizik od požara, strujnog udara ili ozljeda. Pohranite vlasnički priručnik i redovito ga pregledavajte za nastavak sigurnog rada i upućivanje drugih koji bi mogli koristiti ovaj alat.



UPOZORENJE: Ovaj stroj proizvodi elektromagnetsko polje za vrijeme rada. To polje može pod određenim okolnostima ometati aktivne ili pasivne medicinske implantate. Radi smanjivanja rizika od ozbiljne ili smrtonosne ozljede preporučujemo da se osobe s medicinskim implantatima obrate liječniku i proizvođaču medicinskog implantata prije korištenja stroja.



UPOZORENJE: Rad bilo kojeg alata može rezultirati ubacivanjem stranog predmeta u vaše oči što može dovesti do teškog oštećenja očiju. Prije početka rada na električnom stroju uvijek nosite zaštitne naočale ili zaštitne naočale s bočnim štitnicima i štitnik za cijelo lice kada je potrebno. Preporučujemo Wide Vision Safety Mask za korištenje preko naočala ili standardnih zaštitnih naočala s bočnim štitnikom.

VAŽNO

PAŽLJIVO PROČITAJTE PRIJE UPORABE.

SACUVAJTE ZA BUDUĆU UPORABU.

1. Pažljivo pročitajte upute. Upoznajte se s kontrolama i pravilnim korištenjem opreme.
2. Nikada ne dopustite djeci ili osobama koje nisu upoznate s uputama da koriste kosilicu za travu. Lokalne odredbe mogu ograničiti starosnu dob rukovatelja.
3. Nikada ne kosite dok su u blizini ljudi, a naročito djeca ili kućni ljubimci.
4. Imajte na umu da je rukovatelj ili korisnik odgovoran za nesreće ili opasnosti koje se mogu dogoditi drugim ljudima ili njihovoj imovini.
5. Dok kosite, uvijek nosite izdržljivu obuću i duge hlače. Nemojte raditi s opremom bosonogi ili dok nosite otvorene sandale. Izbjegavajte nošenje široke odjeće ili nakita koji imaju viseće rese ili vezice.
6. Pomno proučite područje na kojem će se oprema koristiti i uklonite sve predmete koje bi stroj mogao odbacivati.
7. Prije upotrebe uvijek pregledajte nisu li oštrice, vijci oštrice i sklop rezača istrošeni ili oštećeni. Zamijenite istrošene ili oštećene oštrice i vijke u kompletu s ciljem održavanja ravnoteže. Zamijenite oštećene ili nečitke naljepnice.
8. Prije uporabe provjerite kabel napajanja i produžni kabel radi znakova oštećenja ili istrošenosti. Ako se kabel ošteti tijekom korištenja, odmah ga izvucite iz izvora napajanja. **NE DODIRUJTE KABEL PRIJE IZVLAČENJA IZ IZVORA NAPAJANJA.** Ne koristite uređaj ako je kabel oštećen ili istrošen.
9. Kosite uvijek pri danjem svjetlu ili uz dobru umjetnu rasvjetu.
10. Izbjegavajte rukovanje opremom na mokroj travi, gdje je to izvedivo.
11. Uvijek budite sigurni pri hodanju po nagibima.
12. Hodajte, nikada nemojte trčati.
13. Prilikom korištenja rotirajućih strojeva s kotačima kosite ukoso preko padina, a nikad u smjeru gore i dolje.
14. Budite krajnje oprezni kod promjene smjera na padinama.
15. Ne kosite na prestimim padinama.
16. Budite krajnje oprezni kod kretanja unatrag ili povlačenja kosilice za travu prema sebi.
17. Zaustavite oštrice ako morate nagnuti kosilicu za travu zbog prenošenja preko površine bez trave te kod transporta kosilice za travu prema i izvan površine koju ćete kositi.
18. Nikada nemojte rukovati kosilicom za travu s postavljenom neispravnom zaštitom ili bez sigurnosnih uređaja, kao što su uređaji za otklanjanje i/ili hvatači trave.
19. Pokrenite ili uključite motor pažljivo u skladu s uputama te sa stopalima prilično udaljenim od oštrica.
20. Ne naginjte kosilicu za travu kod uključivanja motora, osim ako ju je potrebno nagnuti zbog pokretanja. U

- tom slučaju ne naginjte je više nego je to potrebno i podignite samo dio koji je udaljen od rukovatelja.
21. Ne pokrećite motor stojeći ispred otvora za pražnjenje.
 22. Ne postavljajte ruke ili stopala pokraj ili ispod rotirajućih dijelova. Uvijek budite odmaknuti od otvora za pražnjenje.
 23. Nikada ne podižite ili prenosite kosilicu za vrijeme rada motora.
 24. Zaustavite motor i izvucite utikač. Pobrinite se da su se svi pomični dijelovi u potpunosti zaustavili.
 - kad se morate udaljiti od stroja;
 - prije čišćenja blokada ili oslobađanja otvora;
 - prije provjere, čišćenja ili rada s kosilicom za travu;
 - nakon udarca u strano tijelo. Pregledajte postoje li na kosilici za travu oštećenja i načinite popravke prije ponovnog pokretanja i rada s kosilicom za travu.
 - ako kosilica počne neuobičajeno vibrirati (odmah provjerite):
 - provjerite je li oštećena;
 - zamijenite ili popravite oštećene dijelove;
 - provjerite ima li labavih dijelova i zategnite ih.
 25. Zaustavite kosilicu:
 - kad se morate udaljiti od kosilice.
 26. Uvjerite se da su sve matice, svornjaci i vijci čvrsto pritegnuti kako bi stroj bio u sigurnom radnom stanju.
 27. Redovito provjeravajte postoje li na hvataču trave znakovi istrošenosti ili kvara.
 28. Zamijenite istrošene ili oštećene dijelove radi sigurnosti.
 29. Ne koristite kosilicu za travu ako su vodovi oštećeni ili istrošeni.
 30. Nemojte priključivati oštećeni kabel na napajanje niti ga dodirivati prije nego što ga isključite iz napajanja. Oštećeni kabel može dovesti do dodira s dijelovima pod naponom.
 31. Ne dodirujte oštricu prije isključenja stroja iz napajanja i potpunog zaustavljanja oštrice.
 32. Produžne kabele držite dalje od oštrice. Oštrica može uzrokovati oštećenje kabela i dovesti do dodira s dijelovima pod naponom.
 33. Prekinite napajanje (izvlačeći utikač iz utičnice):
 - uvijek kad ostavljate stroj bez nadzora;
 - prije uklanjanja zapreka;
 - prije provjere, čišćenja ili radova na stroju;
 - nakon udarca u strano tijelo;
 - uvijek kada stroj počne neuobičajeno vibrirati.
 34. Djeca ne smiju koristiti stroj.
 35. Ovaj uređaj nije namijenjen za rukovanje od strane osoba sa smanjenim fizičkim, osjetilnim ili mentalnim sposobnostima ili s nedovoljnim iskustvom i znanjem, osim ako su pod nadzorom ili dobivaju upute za rukovanje strojem od strane osobe odgovorne za njihovu sigurnost.
 36. Ako se vanjski fleksibilni kabel ošteti, smije ga zamijeniti isključivo proizvođač ili njegov serviser ili slično kvalificirana osoba kako bi se izbjegla opasnost (ne lakši od H05VV-F 2 x 1,0 mm²).
 37. Upute za siguran rad s uređajem, uključujući preporuke da uređaj mora biti isporučen s uređajem diferencijalne struje (RCD) sa strujom isključivanja ne većom od 30 mA.

38. Budite oprezni kod prilagođavanja stroja kako biste spriječili hvatanje prstiju između pokretnih oštrica i nepokretnih dijelova stroja.
39. Uvijek pustite da se stroj ohladi prije pohrane.
40. Kod servisiranja oštrica budite svjesni da se, iako je isključen izvor napajanja, oštrice i dalje mogu pomicati.
41. Zamijenite istrošene ili oštećene dijelove radi sigurnosti. Koristite samo originalne zamjenske dijelove i pribor.
42. Budite oprezni kod prilagođavanja uređaja kako biste spriječili hvatanje prstiju između pokretnih oštrica i nepokretnih dijelova uređaja.
43. Ako je kabel za napajanje oštećen, mora ga zamijeniti proizvođač, njegov ovlašteni serviser ili kvalificirana osoba kako bi se izbjegla opasnost.

3. OPĆA IDENTIFIKACIJA (SI. 1)

4. TEHNIČKI PODACI

Model	ELM3800
Nazivni napon	230-240 V~
Nazivna frekvencija	50 Hz
Nazivna snaga	1.400 W
Brzina bez opterećenja	3.450 min ⁻¹
Zapremina hvatača trave	40 L
Širina rezanja	380 mm
Neto težina	13 kg
Stupanj zaštite od tekućine	IP24
Prilagođavanje visine	25-75 mm, 6 prilagođavanja

Model	ELM3800
Razina zvučnog tlaka na položaju rukovatelja	83 dB(A), K=3 dB(A)
Izmjerena razina jačine zvuka	93,4 dB(A), K=2,13 dB(A)
Zajamčena razina jačine zvuka	96 dB(A)
Vibracija	maks. 2,88 m/s ² , K=1,5 m/s ²

5. SASTAVLJANJE

5-1 SASTAVLJANJE PREKLOPNE RUČKE

- A) Pričvrstite donje upravljače na tijelo jedinice pomoću gumba za zaključavanje. (SI. 2A/SI. 2B/SI. 2C)
- B) Spojite gornju i donju ručku vijcima, podloškama i gumbima za zaključavanje. (SI. 2D/SI. 2E/SI. 2F)
- C) Pričvrstite stezaljku kabela u prikazani položaj i zatim pričvrstite kabel. (SI. 2G/SI. 2H)

5-2 SASTAVLJANJE HVATAČA TRAVE

1. Sastavljanje: Podignite stražnji poklopac i postavite hvatač trave na stražnji dio kosilice. (SI. 3A/SI. 3B/SI. 3C)
2. Uklanjanje: Primite i podignite stražnji pokrov pa uklonite hvatač trave.

Na vrhu hvatača trave nalazi se pokazatelj razine koji prikazuje je li hvatač prazan ili pun:

- Ako je hvatač pun, pokazatelj se ispuše. Kada se to dogodi, odmah prestanite kositi i ispraznite hvatač, provjerite je li čist i prozračuje li se mrežica. (SI. 3D)
- Pokazatelj razine se tijekom košnje napuše ako hvatač nije pun. (SI. 3E)



VAŽNO:

Ako je položaj otvora pokazatelja vrlo priljav, pokazatelj se neće napuhati. Potrebno je odmah očistiti položaj otvora pokazatelja.

6. PRILAGOĐAVANJE VISINE REZANJA

Primijenite vanjski pritisak kako biste oslobodili polugu iz okvira. Pomaknite polugu naprijed kako biste prilagodili visinu.

Visina (od oštrice do tla) može se podesiti od 25 mm (1. položaj) do 75 mm (6. položaj), a postoji 6 položaja visine. Svi kotači će biti na istoj visini rezanja. (SI. 4A/SI. 4B)



UPOZORENJE: Prilagođavanje se može vršiti samo kad je oštrica zaustavljena.



UPOZORENJE: Isključite električni kabel iz izvora napajanja.

7. SIGURNOSNE MJERE

- a) Radite samo ako su uređaj za otklanjanje ili hvatač trave u ispravnom položaju.
 - b) Uvijek zaustavite motor prije uklanjanja hvatača trave ili prilagođavanja visine položaja rezača.
1. Prije košnje uklonite sva strana tijela s travnate površine koja bi stroj mogao odbaciti. Tijekom košnje budite na oprezu zbog stranih tijela koje možda niste primijetili. (SI. 5A)
 2. Nikada ne podižite stražnju stranu kosilice prilikom pokretanja motora ili tijekom uobičajenog rada. (SI. 5B)
 3. Nikada ne postavljajte ruke ili stopala ispod donje ploče ili u stražnji otvor za pražnjenje za vrijeme rada motora. (SI. 5C)

8. POKRETANJE

8-1 POKRETANJE

Prije priključenja kosilice na izvor napajanja pazite da napon elektroenergetske mreže iznosi 230-240 V~ 50 Hz. Prije pokretanja kosilice za travu namjestite produžni kabel na stroj kako je prikazano na SI. 6A. Motor pokrenite na sljedeći način: (SI. 6B)

- a) Pritisnite sigurnosnu tipku (1).
 - b) U međuvremenu povucite ručicu prekidača (2) i čvrsto je držite.
- Ako otpustite ručicu prekidača, motor će se zaustaviti.



OPREZ: Oštrica se počinje okretati odmah nakon pokretanja motora.



UPOZORENJE: Rezni elementi se nastavljaju okretati i nakon isključivanja motora.

8-2 ZA NAJBOLJE REZULTATE KOŠNJE

Očistite travnjak od otpadaka. Pobrinite se da na travnjaku ne bude kamenja, granja, žice ili drugih stranih predmeta koje bi kosilica mogla slučajno odbaciti u bilo kojem smjeru i uzrokovati teške ozljede rukovatelja i drugih osoba u blizini ili oštetiti imovinu ili druge predmete u blizini. Nemojte kositi mokru travu. Za učinkovito košenje, nemojte kositi mokru travu jer se takva trava lijepi za donju površinu platforme te onemogućuje pravilno košenje komada trave. Nemojte rezati više od 1/3 visine trave. Preporučena visina rezanja za košenje je 1/3 visine trave. Brzinu kretanja treba podesiti tako da se izrezani komadići trave ravnomjerno raspodjele po travnjaku. Za posebno teško rezanje guste trave možda će biti neophodna uporaba jedne od najnižih brzina kako bi se postiglo čisto i učinkovito košenje. Prilikom košenja visoke trave travnjak možete kositi dva puta, tako da pri drugom rezanju spustite oštricu za još 1/3 visine, a možete rezati i drugim smjerom. Ako kod svakog prolaza preklopite rezove, očistit ćete sve neodrezane dijelove koji su ostali na travnjaku. Kosilica treba uvijek raditi punim gasom za najbolje rezultate rezanja i najučinkovitiju košnju. Očistite donju stranu platforme. Obavezno očistite donju stranu platforme za rezanje nakon svake uporabe kako biste spriječili nakupljanje trave, što može onemogućiti pravilno malčiranje. Košnja lišća. Košnja lišća također može biti korisna za vaš travnjak. Prilikom košenja lišća pobrinite se da lišće bude suho te da se na travnjaku ne nalazi predebeo sloj lišća. Ne čekajte da sve lišće otpadne sa stabala prije nego što počnete kositi.



UPOZORENJE: Ako udarite u strani predmet, zaustavite motor. Izvucite utikač, temeljito pregledajte kosilicu da biste uočili znakove oštećenja te popravite kosilicu prije ponovnog pokretanja i rukovanja kosilicom. Prekomjerne vibracije kosilice tijekom rada znak su oštećenja. Jedinicu treba što prije pregledati i popraviti.

9. OŠTRICA (SI. 7)

Oštrica je izrađena od stlačenog čelika. Bit će potrebno učestalo je preoblikovati (pomoću brusnog kola). Pazite na to da je uvijek uravnotežena (neuravnotežena oštrica prouzročit će opasne vibracije). Za provjeru ravnoteže, umetnite okrugli štap kroz središnji otvor i vodoravno poduprite oštricu. Uravnotežena oštrica ostat će u vodoravnom položaju. Ako oštrica nije uravnotežena, težak kraj okretat će se prema dolje. Preoblikujte težak kraj sve dok oštrica ne bude uravnotežena. Kako biste uklonili oštricu (1), odvijte vijak oštrice (2) i zamijenite sve oštećene dijelove. Kod ponovnog sastavljanja uvjerite se da su rezni rubovi okrenuti u smjeru okretanja motora. Vijak oštrice (2) treba pritegnuti momentom od 20 Nm.



UPOZORENJE: Za potrebe servisiranja, zamijenite oštricu: ISKLJUČIVO MODELOM MAKITA 7290731.



UPOZORENJE: Isključite električni kabel iz izvora napajanja.



UPOZORENJE: Kod mijenjanja oštrice za rezanje zaštitite ruke čvrstim rukavicama ili krpom prilikom hvatanja oštrice.

10. PRODUŽNI KABELE

Produžne kabele koristite isključivo na otvorenom, odnosno obične PVC kabele s presjekom ne manjim od 1,0 mm² (ne lakši od H05VV-F 2 x 1,0 mm²). Prije korištenja provjerite napajanje i produžne kabele radi mogućih znakova oštećenja prilikom rada te iskopčajte kabele na kojima ste primijetili oštećenje ili istrošenost. Ako se kabel ošteti tijekom korištenja, odmah ga izvucite iz izvora napajanja. **NE DODIRUJTE KABEL PRIJE IZVLAČENJA IZ IZVORA NAPAJANJA.** Ne koristite uređaj ako je kabel oštećen ili istrošen. Držite produžni kabel udaljen od reznih elemenata.



UPOZORENJE: Uvjerite se da su otvori za zrak očišćeni od naklaga prljavštine.

11. ODRŽAVANJE I BRIGA



UPOZORENJE: Prije radova na održavanju ili čišćenju uvijek izvucite utikač iz strujne mreže!

Nemojte prskati jedinicu vodom. Ulaz vode može uništiti kombiniranu jedinicu prekidač-utikač i električni motor. Čistite uređaj krpom, četkom itd.

Potrebna je pregled stručne osobe. Nemojte vršiti nijedno prilagođavanje sami, već kontaktirajte s ovlaštenim servisnim centrom tvrtke Makita:

- Ako kosilica za travu udari u neki predmet.
- Ako se motor odjednom zaustavi.
- Ako je oštrica savinuta (ne ispravljajte je!)
- Ako je osovina motora savinuta (ne ispravljajte je!)
- Ako dođe do kratkog spoja dok je kabel priključen.
- Ako je oprema oštećena.
- Ako je klinasti remen oštećen.
- Koristite isključivo zamjenske dijelove i opremu preporučene od strane proizvođača.

12. RJEŠAVANJE PROBLEMA

Kvar	Pomoćna radnja
Motor se ne pokreće	Provjerite glavni strujni kabel. Pokrenite ga na niskoj travi ili na području koje je već pokošeno. Očistite kanal za pražnjenje/kućište - oštrica kosilice mora se slobodno okretati. Ispravite visinu rezanja. Provjerite ugljenu četkicu motora, a ako je potrošena, zamijenite je modelom HT118.
Snaga motora se smanjuje	Ispravite visinu rezanja. Očistite kanal za istovar/kućište. Oštricu kosilice oštrite/zamijenite → ovlaštenom servisnom centru.
Hvatač trave nije ispunjen	Ispravite visinu rezanja. Pustite da se travnjak osuši. Oštricu kosilice oštrite/zamijenite → ovlaštenom servisnom centru. Očistite rešetku na hvataču trave. Očistite kanal za pražnjenje/kućište.
Pogon kotača ne radi	Podesite savitljivi kabel. Provjerite klinasti remen/zupčanike → ovlaštenom servisnom centru. Provjerite ima li oštećenja na pogonskim kotačima.

Specifikacije: Pogledajte „4. Tehnički podaci“ serijski proizvedeni i

sukladni sa sljedećim europskim direktivama:

2004/108/EZ, 2006/42/EZ,
2000/14/EZ, 2005/88/EZ, 2006/95/EZ
te da su proizvedeni sukladno sljedećim standardima ili standardiziranim dokumentima:
EN 60335-1, EN 60335-2-77, EN 62233,
EN 55014-1, EN 55014-2, EN 61000-3-2,
EN 61000-3-3

Tehničku dokumentaciju čuva:

Makita International Europe Ltd.
Technical department,
Michigan Drive, Tongwell,
Milton Keynes, Bucks MK15 8JD, Engleska

Postupak ocjenjivanja sukladnosti koje zahtijeva Smjernica 2000/14/EZ je u skladu sa Aneksom VI. Nadležno tijelo:

TÜV SÜD Industrie Service GmbH
Westendstraße 199, 80686 München, Njemačka
Identifikacijski broj: 0036

Model: ELM3800

Izmjerena razina jačine zvuka: 93,4 dB(A)
Zajamčena razina jačine zvuka: 96 dB(A)

13. 12. 2013



Tomoyasu Kato
Direktor

Makita Corporation
3-11-8, Sumiyoshi-cho,
Anjo, Aichi, 446-8502, JAPAN



UPOZORENJE: Prije početka bilo kakvih radova održavanja ili čišćenja uvijek izvucite utikač iz strujne mreže i pričekajte dok rezač ne dođe u stanje mirovanja.



OPREZ: Kvar koji se ne može ispraviti pomoću ove tablice može ispraviti isključivo ovlašteni servisni centar tvrtke Makita.

13. EKOLOŠKI PRIHVATLJIVO ODLAGANJE



Sukladno s direktivom EU-a o električnoj i elektroničkoj opremi i njihovoj implementaciji u nacionalno pravo, svi električni alati moraju se prikupljati odvojeno i reciklirati na ekološki prihvatljiv način. Alternativno odlaganje: Ako vlasnik stroja ne vrati stroj proizvođaču,

odgovoran je za pravilno odlaganje na za to predviđenom odlagalištu gdje se stroj dalje priprema za recikliranje u skladu s nacionalnim zakonima i odredbama o recikliranju.

Navedeno ne uključuje pomoćnu opremu i alate bez električnih ili elektroničkih dijelova.

14. EZ IZJAVA O SUKLADNOSTI

(Samo za europske zemlje)

Mi, **Makita Corporation**, kao odgovorni proizvođač izjavljujemo da su sljedeći **Makita** strojevi:

Oznaka stroja: Električna kosilica za travu

Model br./vrsta: ELM3800

СОДРЖИНА

ДЕЛ 1	СИМБОЛИ НА ПРОИЗВОДОТ	160
ДЕЛ 2	ОПШТИ БЕЗБЕДНОСНИ ПРАВИЛА	160
ДЕЛ 3	ОПШТА ИДЕНТИФИКАЦИЈА	162
ДЕЛ 4	ТЕХНИЧКИ ПОДАТОЦИ	162
ДЕЛ 5	СКЛОПУВАЊЕ	162
ДЕЛ 6	ПРИЛАГОДУВАЊЕ НА ВИСОЧИНАТА НА СЕЧЕЊЕ	163
ДЕЛ 7	БЕЗБЕДНОСНИ МЕРКИ НА ПРЕТПАЗЛИВОСТ	163
ДЕЛ 8	СТАРТУВАЊЕ	163
ДЕЛ 9	СЕЧИЛО	163
ДЕЛ 10	ПРОДОЛЖНИ КАБЛИ	164
ДЕЛ 11	ОДРЖУВАЊЕ И ГРИЖА	164
ДЕЛ 12	РЕШАВАЊЕ ПРОБЛЕМИ	164
ДЕЛ 13	ФРЛАЊЕ ВО ОТПАД НА ЕКОЛОШКИ НАЧИН	165
ДЕЛ 14	ДЕКЛАРАЦИЈА ЗА СООБРАЗНОСТ ЗА ЕУ	165

- | | | |
|------------------------------------|--|---------------------------|
| 1. Горна рачка | 7. Тркало | 13. Рачка на прекинувачот |
| 2. Безбедносно копче за притискање | 8. Глава | 14. Завртка |
| 3. Кутија на прекинувачот | 9. Капак на моторот | 15. Шажбна |
| 4. Тркалце за блокирање | 10. Рачка за прилагодување на височината | 16. Заден капак |
| 5. Приклучок | 11. Штипка за кабелот | 17. Индикатор за ниво |
| 6. Собирач на трева | 12. Долна рачка | |

ПОЗНАВАЈТЕ ЈА ВАШАТА КОСИЛКА

Внимателно прочитајте го ова упатство, почитувајќи ги препорачаните безбедносни упатства пред, за време на и по употребата на вашата косилка. Со следење на овие едноставни упатства, исто така вашата косилка ќе се одржува во добра работна состојба. Запознајте се со контролите на вашата косилка пред да се обидете да работите со неа, но пред с, мора да знаете како да ја запрете вашата косилка во итен случај. Зачувајте ги ова упатство за корисникот и целата друга литература што се однесува на вашата косилка за идна употреба.

1. СИМБОЛИ НА ПРОИЗВОДОТ



Прочитајте ја оваа книга со упатства внимателно пред да започнете со користење на косилката и чувајте ја на сигурно место за идна употреба.



Луѓето што не наоѓаат во близина треба да стојат понастрана.



Внимавајте на острите сечила. Сечилото продолжува да врти откако моторот ќе се исклучи.



Пред одржување или ако е оштетен кабелот, откачете го приклучокот од изворот на електрична енергија.



Држете го флексибилниот кабел за напојување со електрична енергија настрана од сечилата.



СЕ-ознака
Производителот ги исполнува барањата и прописите поставени од Европската заедница.



WEEE-ознака
ВНИМАНИЕ! Неисправните алати не припаѓаат во отпадот од домаќинството. Тие мора да се однесат во комунално претпријатие за собирање отпад за нивно еколошко фрлање во отпад во согласност со локалните прописи.



Ознака за ниво на бучава
Бучавата што ја создава вашиот алат е не повеќе од 96 дБ.



СИМБОЛ ЗА БЕЗБЕДНОСИГНАЛИЗИРАЊЕ: Укажува на внимание или предупредување, и може да се користи во комбинација со други симболи или слики.

ДВОЈНА ИЗОЛАЦИЈА



Вашата косилка е двојно изолирана.

Тоа значи дека сите надворешни делови се електрично изолирани од напојувањето со електрична енергија. Тоа е постигнато со поставување дополнителна изолациска бариера помеѓу електричните и механичките делови.

2. ОПШТИ БЕЗБЕДНОСНИ ПРАВИЛА

Целта на безбедносните правила е да ги привлечат вашето внимание кон можните опасности. Неопходно е внимателно и добро да ги разберете безбедносните симболи и нивните објаснувања. Безбедносните предупредувања не ги отстрануваат опасностите сами по себе. Упатствата или предупредувањата кои тие ги даваат не се замена за соодветни мерки за спречување незгоди.



ПРЕДУПРЕДУВАЊЕ: Ако не испочитувате безбедно предупредување, тоа може да резултира со тешки повреди вам и на другите. Секогаш следете ги безбедносните мерки на претпазливост за да го намалите ризикот од пожар, струен удар и телесна повреда. Зачувајте го упатството за сопственикот и често прегледувајте го за да обезбедите безбедна работа и упатување на останатите кои можеби ќе го користат овој алат.



ПРЕДУПРЕДУВАЊЕ: Машината произведува електромагнетно поле за време на работата. Тоа поле понекогаш може да им предизвика пречки на активни или пасивни медицински импланти. За да се намали ризикот од тешки или смртозни повреди, препорачуваме лицата со медицински импланти да се посоветуваат со својот лекар и производителот на

медицинскиот имплант пред да ракуваат со машината.



ПРЕДУПРЕДУВАЊЕ: При работата со кој било алат, може да дојде до разлетување на туѓи предмети во вашите очи, што може да резултира со тешка повреда на очите. Пред да започнете да работите со алатот, секогаш носете заштитна маска или заштитни очила со странични штитници, а ако е потребно, и штитник за цело лице. Ние препорачуваме да се користи заштитна маска со широк поглед преку очилата или стандардните заштитни очила со странични штитници.

ВАЖНО

ВНИМАТЕЛНО ПРОЧИТАЈТЕ ПРЕД УПОТРЕБА.

ЧУВАЈТЕ ГО ЗА ИДНА УПОТРЕБА.

1. Прочитајте ги упатствата внимателно. Запознајте се со контролите и правилната употреба на опремата.
2. Не дозволувајте деца или луѓе што не се запознаени со овие упатства да ја користат косилката. Локалните прописи може да ја ограничуваат возраста на операторот.
3. Не косете кога има луѓе, особено деца, или домашни животни во близина.
4. Имајте на ум дека операторот или корисникот е одговорен за несреќите или опасностите што им се случуваат на другите луѓе или имотот.
5. Додека косите, секогаш носете тешки обувки и долги панталони. Не работете со опремата боси или со отворени сандали; Избегнувајте да носите облека со лабави додатoci, или со жици или врвки што висат.
6. Темелно проверете го подрачјето каде што треба да се користи опремата и отстранете ги сите предмети што машината може да ги фрли.
7. Пред употребата, секогаш визуелно проверете ги сечилата, завртките на сечилата и комплетот за сечење да не се изабени или оштетени. Заменете ги изабените или оштетените сечила и завртките во комплетите за да ја зачувате рамнотежата. Заменете ги оштетените или нечитливите лепенки.
8. Пред употребата, проверете дали каблите за напојување и продолжните кабли имаат знаци на оштетување или дотраеност. Ако кабелот се оштети за време на работењето, веднаш откачете го кабелот од изворот на електрична енергија. НЕ ДОПИРАЈТЕ ГО КАБЕЛОТ ПРЕД ДА ГО ОТКАЧИТЕ ОД ИЗВОРОТ НА ЕЛЕКТРИЧНА ЕНЕРГИЈА. Уредот не смее да се користи ако кабелот е оштетен или дотраен.
9. Косете само дење или на добро вештачко светло.
10. Избегнувајте работа со опремата на мокра трева, кога е можно.
11. Секогаш внимавајте како газите по стрмнини.
12. Одете, никогаш не трчајте.

13. Со вртливи машини на тркала, косете напречно по падини, никогаш нагоре или надолу.
14. Бидете многу претпазливи кога менувате насока на падини.
15. Не косете многу стрмни падини.
16. Бидете многу претпазливи кога одите наназад или ја влечете косилката кон себе.
17. Сопрете ги сечилата ако косилката треба да се навали за превоз кога се поминуваат површини што не се тревни и кога ја пренесувате косилката до и од подрачјето што треба да се коси.
18. Не работете со косилката ако штитниците се оштетени или ако безбедносните делови, на пр. одбојниците и/или собирачите на тревата, не се на своите места.
19. Стартувајте го или вклучете го моторот внимателно, според упатството и со нозете далеку од сечилата.
20. Не навалувајте ја косилката кога го стартувате или вклучувате моторот, освен ако косилката мора да се навали за стартување. Во таков случај, не навалувајте ја повеќе отколку што е апсолутно потребно и подигнете го само делот што е подалеку од операторот.
21. Не стартувајте го моторот кога стоите пред отворот за исфрлање.
22. Не ставајте раце или нозе близу или под вртливите делови. Држете се подалеку од отворот за исфрлање во секое време.
23. Не кревајте ја и не носете ја косилката додека моторот работи.
24. Запирајте го моторот и откачувајте го приклучокот од изворот на електрична енергија. Осигурете се дека сите подвижни делови се целосно запрени.
 - секогаш кога ја оставате машината;
 - пред да одгладувате блокирања или да го чистите испустот;
 - пред проверување, чистење или работење на косилката;
 - откако ќе удриете во некој предмет. Проверете ја косилката да не е оштетена и извршете ги поправките пред да ја стартувате повторно и да работите со косилката.Ако косилката почне да вибрира абнормално (проверете веднаш):
 - проверете дали има оштетувања;
 - заменете ги или поправете ги сите оштетени делови;
 - проверете дали има лабави делови и ако има, стегнете ги.
25. Запрете ја косилката:
 - секогаш кога ја оставате косилката.
26. Одржувајте ги сите навртки и завртки стегнати за да бидете сигурни дека опремата е во безбедна работна состојба.
27. Проверувајте го собирачот на трева често да не е изабен или дотраен.
28. Заменувајте ги изабените и оштетените делови за поголема безбедност.
29. Не користете ја косилката ако каблите се оштетени или дотраени.
30. Не поврзувајте оштетен кабел во извор на електрична енергија и не допирајте оштетен кабел

пред да го откачите од изворот на електрична енергија. Оштетениот кабел може да доведе до контакт со деловите што се под напон.

31. Не допирајте го сечилото пред машината да се откачи од изворот на електрична енергија и сечилото целосно да застане.
32. Продолжителните кабли треба да се држат настрана од сечилото. Сечилото може да предизвика оштетување на каблите и да доведе до контакт со деловите што се под напон.
33. Прекинувајте го напојувањето (т.е. откачувајте го приклучокот од изворот на електрична енергија):
 - кога ја оставате машината без ваше присуство;
 - пред чистење на блокирање;
 - пред проверување, чистење или работење на машината;
 - откако ќе удриете во некој предмет;
 - кога машината почнува да вибрира ненормално.
34. Забрането е деца да ја користат машината.
35. Овој уред не е наменет за да го користат лица со намалени физички, сетилни или ментални способности или лица без искуство и знаење, освен ако не ги надгледува или не им дава упатства за користење на уредот лице што е одговорно за нивната безбедност.
36. Ако надворешниот флексибилен кабел или кабелот за напојување е оштетен, треба исклучиво да биде заменет од страна на производителот или негов сервисен агент, или слично стручно лице со цел да се избегне опасност (не помал од H05VV-F 2 x 1,0 mm²).
37. Упатствата за безбедно ракување со уредот, вклучувајќи препорака дека уредот треба да се напојува со електрична енергија преку заштитен прекинувач (RCD) што се активира при јачина на струја не повисока од 30 mA.
38. Внимавајте кога вршите прилагодување на машината за да спречите вашите прсти да бидат зафатени помеѓу сечилата што се движат и фиксните делови на машината.
39. Секогаш оставајте машината да се олади пред да ја складирате.
40. Кога ги сервисирате сечилата, имајте предвид дека дури иако не е поврзано напојувањето со електрична енергија, сечилата с уште може да се движат.
41. Заменете ги дотраените или оштетените делови заради безбедност; Користете само оригинални резервни делови и прибор.
42. Внимавајте кога вршите прилагодување на уредот за да спречите вашите прсти да бидат зафатени помеѓу сечилата што се движат и фиксните делови на уредот.
43. Ако кабелот за напојување е оштетен, мора да се замени од страна на производителот, негов сервисен агент или слично квалификувано лице со цел да се избегне опасност.

3. ОПШТА ИДЕНТИФИКАЦИЈА (Сл. 1)

4. ТЕХНИЧКИ ПОДАТОЦИ

Модел	ELM3800
Номинален напон	230-240 V~
Номинална фреквенција	50 Hz
Номинална моќност	1.400 W
Брзина без оптоварување	3.450 мин ⁻¹
Капацитет на собирачот на трева	40 л
Широчина на сечење	380 мм
Нето тежина	13 кг
Степен на заштита од течности	IP24
Прилагодување на височината	25-75 мм, 6 чекори

Модел	ELM3800
Ниво на звучен притисок на положбата на операторот	83 дБ(А), К=3 дБ(А)
Измерено ниво на јачина на звукот	93,4 дБ(А), К=2,13 дБ(А)
Гарантирано ниво на јачина на звукот	96 дБ(А)
Вибрации	макс. 2,88 м/с ² , К=1,5 м/с ²

5. СКЛОПУВАЊЕ

5-1 СКЛОПУВАЊЕ НА ПРЕКЛОПНАТА РАЧКА

- A) Фиксирајте ги долната рачки во телото на уредот со тркалцата за блокирање. (Сл. 2А/Сл. 2В/Сл. 2С)
- B) Спојте ја горната рачка со долната рачка со завртки, шајбни и тркалца за блокирање. (Сл. 2Д/Сл. 2Е/Сл. 2Ф)
- C) Закачете ја штипката за кабел во прикажаната положба, а потоа закачете го кабелот. (Сл. 2Г/Сл. 2Н)

5-2 СКЛОПУВАЊЕ НА СОБИРАЧОТ НА ТРЕВА

1. За да го монтирате: Кренете го задниот капак и закачете го собирачот на трева од задната страна на косилката. (Сл. 3А/Сл. 3В/Сл. 3С)
 2. За да го извадите: Фатете го и кренете го задниот капак, и извадете го собирачот на трева.
- На врвот од собирачот на трева, поставен е индикатор за ниво кој покажува дали собирачот е празен или полн:
- Ако собирачот е полн, индикаторот се спушта. Штом се случи тоа, веднаш запрете со движење и испразнете го собирачот, и осигурете се дека е чист и проветрен. (Сл. 3Д)
 - Индикаторот за ниво се надувува ако собирачот не е полн за време на движењето. (Сл. 3Е)



ВАЖНО:

Ако положбата на отворот на индикаторот е многу валкана, индикаторот нема да се надуе. Во овој случај, веднаш исчистете ја положбата на отворот на индикаторот.

6. ПРИЛАГОДУВАЊЕ НА ВИСОЧИНАТА НА СЕЧЕЊЕ

Повлечете нанадвор за да ја одглавите рачката од комплетот. Поместете ја рачката нананпред или наназад за да ја прилагодите височината.

Височината (од сечилото до земјата) може да се прилагоди од 25 мм (положба 1) до 75 мм (положба 6), 6 положби на височина. Сите тркала ќе бидат на иста височина на косење. (Сл. 4А/Сл. 4В)



ПРЕДУПРЕДУВАЊЕ: Ова прилагодување правете го само кога сечилото е сопнено.



ПРЕДУПРЕДУВАЊЕ: Откачете го електричниот кабел од изворот на електрична енергија.

7. БЕЗБЕДНОСНИ МЕРКИ НА ПРЕТПАЗЛИВОСТ

- a) Секогаш работете со одбивачот или собирачот на трева поставен во точна позиција.
 - b) Секогаш запирајте го моторот пред да го водите собирачот на трева или да ја прилагодувате височината на сечење.
1. Пред косењето, отстранете ги сите надворешни предмети од тревникот што може да бидат расфрлени од машината. Додека косите, останете будни и внимавајте на надворешните предмети што можеби сте ги испустиле. (Сл. 5А)
 2. Никогаш не кревајте го задниот дел од косилката додека го стартувате моторот или при нормална работа. (Сл. 5В)
 3. Никогаш не поставувајте ги вашите раце или нозе под долната основа или во задниот канал за исфрлање додека работи моторот. (Сл. 5С)

8. СТАРТУВАЊЕ

8-1 СТАРТУВАЊЕ

Пред да ја приклучите косилката во изворот на електрична енергија, осигурете се напонот на изворот да е 230-240 V~ 50 Hz.

Пред да ја стартувате косилката, фиксирајте го продолжниот кабел на косилката како што е прикажано на Сл. 6А.

Стартувајте го моторот на следниот начин. (Сл. 6В)

- a) Притиснете го безбедносното копче за притискање (1).
- b) Во меѓувреме, повлечете ја рачката на прекинувачот (2) и задржете ја.

Ако ја отпуштите рачката на прекинувачот, моторот ќе запре.



ВНИМАНИЕ: Сечилото започнува да врти штом се стартува моторот.



ПРЕДУПРЕДУВАЊЕ: Елементите за сечење продолжуваат да вртат откако моторот ќе се исклучи.

8-2 ЗА НАЈДОБРИ РЕЗУЛТАТИ ПРИ КОСЕЊЕТО

Исчистете го тревникот од отпадоци. Внимавајте тревникот да нема камења, стапчиња, жици или други предмети што косилката може случајно да ги исфрли во која било насока и да предизвика тешки повреди на операторот и на другите, како и штета на имотот и околните објекти. Не косете мокра трева. За ефикасно косење, не косете мокра трева бидејќи таа се лепи за долниот дел на главата и спречува правилно косење на парчињата трева. Не косете повеќе од 1/3 од должината на тревата. Препорачано сечење за косење е 1/3 од должината на тревата. Брзината на движење по тлото треба да се прилагоди за да може искосеното да се распредели рамномерно по тревникот. За особено тешко косење на густа трева, може да биде потребно да се користи една од пониските брзини за да се добие чисто добро косење. Кога се коси висока трева, може ќе треба да го искосите тревникот во две поминувања, спуштајќи го сечилото уште 1/3 од должината при второто косење и можеби косејќи по друга патека отколку првиот пат. Преклопувајте ја патеката по малку при секое поминување за да се исчистат преостанатите парченца на тревникот. Со косилката треба да се работи со полн гас за да се добие најдобро сечење и за да може да искоси најефикасно. Исчистете ја долната страна на главата. Внимавајте да ја чистите долната страна на главата за косење по секоја употреба за да спречите наталожување трева, што ќе спречи правилно малчирање. Косење лисја. Косењето лисја исто може да биде корисно за тревникот. Кога косите лисја, внимавајте да се суви и да не се во многу дебелиот слој на тревникот. Не чекајте сите лисја да паднат од дрвјата пред да косите.



ПРЕДУПРЕДУВАЊЕ: Ако удриете во некој предмет, сопнете го моторот. Извадете го приклучокот од свеќичката, темелно проверете ја косилката да не е оштетена и поправете ја штетата пред повторно да ја стартувате и да работите со косилката. Прекумерни вибрации на косилката за време на работата се показател на оштетување. Уредот треба веднаш да се испита и да се поправи.

9. СЕЧИЛО (Сл. 7)

Сечилото е направено од пресуван челик. Треба да се остри често (со брусно тркало).

Осигурете се секогаш да е балансирано (небалансираното сечило ќе предизвика опасни вибрации). За да проверите дали е балансирано, вметнете кружна шипка низ средишната дупка и држете го сечилото во хоризонтална положба. Балансираното сечило ќе остане хоризонтално. Ако

сечилото не е балансирано, потешкиот крај ќе се сврти надолу. Острете го потешкиот крај додека сечилото не стане балансирано. За да го извадите сечилото (1), одвртете ја завртката за сечилото (2) и заменете ги деловите што се оштетени. Кога повторно го склопувате алатот, осигурете се рабовите за сечење да се свртени во насока на вртење на моторот. Завртката за сечилото (2) мора да се стегне до вртежен момент од 20 Nm.

 **ПРЕДУПРЕДУВАЊЕ:** При сервисирање, заменете го сечилото само со: **МАКИТА 7290731.**

 **ПРЕДУПРЕДУВАЊЕ:** Откачете го електричниот кабел од изворот на електрична енергија.

 **ПРЕДУПРЕДУВАЊЕ:** Заштитете ги рацете со тешки ракавици или крпа за да ги фатите сечилата кога го заменува сечилото.

10. ПРОДОЛЖНИ КАБЛИ

Треба да користите само продолжни кабли за употреба на отворено од PVC за обична работа со дијаметар на пресек не помал од 1,0 mm² (не помали од H05VV-F 2 x 1,0 mm²). Пред употреба, проверете дали каблите за напојување и продолжните кабли имаат знаци на оштетување за време на користењето, и ако има знаци на оштетување и дотраеност, откачете го кабелот од изворот на електрична енергија. Ако кабелот се оштети за време на работењето, веднаш откачете го кабелот од изворот на електрична енергија. **НЕ ДОПИРАЈТЕ ГО КАБЕЛОТ ПРЕД ДА ГО ОТКАЧИТЕ ОД ИЗВОРОТ НА ЕЛЕКТРИЧНА ЕНЕРГИЈА.** Уредот не смее да се користи ако кабелот е оштетен или дотраен. Држете го продолжниот кабел подалеку од елементите за сечење.

 **ПРЕДУПРЕДУВАЊЕ:** Секогаш осигуравајте отворите за вентилација да се чисти.

11. ОДРЖУВАЊЕ И ГРИЖА

 **ПРЕДУПРЕДУВАЊЕ:** Секогаш пред да изведувате одржување или чистење, откачувајте го приклучокот од изворот на електрична енергија. Не прскајте го уредот со вода. Навлегувањето на водата може да ги уништи комбинираниот уред на прекинувачот и електричниот мотор. Чистете го уредот со крпа, рачна четка и сл. **Потребна е стручна проверка, не вршете прилагодувања самите, мора да контактирате овластен сервисен центар на Makita:**

- Ако косилката удри во предмет.
- Ако моторот нагло запира.
- Ако сечилото е свиткано (немојте да го исправувате!)

- Ако оската на моторот е свиткана (немојте да ја исправувате!)
- Ако доаѓа до краток спој кога ќе се поврзе кабелот.
- Ако запчаниците се оштетени.
- Ако V-појасот е неисправен.
- Користете само делови и додатоци за замена што се препорачани од страна на производителот.

12. РЕШАВАЊЕ ПРОБЛЕМИ

Дефект	Решение
Моторот не работи	Проверете го кабелот за напојување со електрична енергија. Започнете на ниска трева или на површина што веќе била искошена. Исчистете го каналот/кукиштето за исфрлање - сечилото за косење мора да врти слободно. Прилагодете ја височината на сечење. Проверете ја јагленската четкичка на моторот, ако е дотраена, заменете ја NT118.
Падови на напојувањето на моторот	Прилагодете ја височината на сечење. Исчистете го каналот/кукиштето за исфрлање. Наострете го/заменете го сечилото за косење → овластен сервисен центар.
Собирачот на трева не се полни	Прилагодете ја височината на сечење. Оставете тревникот да се исуши. Наострете го/заменете го сечилото за косење → овластен сервисен центар. Исчистете ја решетката на собирачот на трева. Исчистете го каналот/кукиштето за исфрлање.
Движењето на тркалата не функционира	Прилагодете го флексибилниот кабел. Извршете проверка на V-појасот/ запчаниците → овластен сервисен центар. Проверете дали има оштетувања на тркалата.

 **ПРЕДУПРЕДУВАЊЕ:** Секогаш пред да изведувате одржување или чистење, откачувајте го приклучокот од изворот на електрична енергија и чекајте додека секачот целосно не застане.

 **ВНИМАНИЕ:** Дефектите што не можат да се отстранат со помош на оваа табела може да се отстранат само од страна на овластен сервисен центар на Makita.

13. ФРЛАЊЕ ВО ОТПАД НА ЕКОЛОШКИ НАЧИН



Во согласност со директивата на ЕУ за електрична и електронска опрема и нејзината имплементација во националните закони, сите електрични алати мора да бидат фрлени во отпад одделно и да бидат рециклирани на

еколошки начин. Алтернативно фрлање во отпад: Ако сопственикот на електричниот алат не го врати алатот на производителот, тој е одговорен за негово соодветно фрлање во отпад во адекватен капацитет што го подготвува уредот за рециклирање во согласност со државните закони и прописи за рециклирање.

Ова не вклучува додатоци и алати без електрични или електронски компоненти.

14. ДЕКЛАРАЦИЈА ЗА СООБРАЗНОСТ ЗА ЕУ

(Само за државите во Европа)

Ние, **Makita Corporation**, како одговорен производител, изјавуваме дека следниве машини **Makita**:

Ознака на машината: Електрична косилка

Модел бр./ Тип: ELM3800

Технички податоци: Видете „4. Технички податоци“ се од сервиско производство и

Се усогласени со следниве европски Директиви:

2004/108/ЕС, 2006/42/ЕС,

2000/14/ЕС и 2005/88/ЕС, 2006/95/ЕС

И се произведени во согласност со следниве

стандарди или стандардизирани документи

EN 60335-1, EN 60335-2-77, EN 62233,

EN 55014-1, EN 55014-2, EN 61000-3-2,

EN 61000-3-3

Техничката документација ја чува:

Makita International Europe Ltd.

Technical department,

Michigan Drive, Tongwell,

Milton Keynes, Bucks MK15 8JD, England

Постапката за процена на усогласеноста што се бара

со Директивата 2000/14/ЕС беше извршена во

согласност со Анекс VI.

Ополномоштен орган:

TÜV SÜD Industrie Service GmbH

Westendstraße 199, 80686 München, Germany

Идентификациски број: 0036

Модел: ELM3800

Измерено ниво на јачина на звукот: 93,4 дБ(А)

Гарантирано ниво на јачина на звукот: 96 дБ(А)

13. 12. 2013

Томојасу Като

Директор

Makita Corporation

3-11-8, Sumiyoshi-cho,

Anjo, Aichi, 446-8502, JAPAN

CUPRINS

SECȚIUNEA 1	SIMBOLURI MARCATE PE PRODUS	167
SECȚIUNEA 2	REGULI GENERALE DE SIGURANȚĂ	167
SECȚIUNEA 3	IDENTIFICARE GENERALĂ.....	169
SECȚIUNEA 4	DATE TEHNICE	169
SECȚIUNEA 5	ASAMBLARE	169
SECȚIUNEA 6	REGLAREA ÎNĂLȚIMII DE TĂIERE.....	169
SECȚIUNEA 7	MĂSURI DE PRECAUȚIE PRIVIND SIGURANȚA	170
SECȚIUNEA 8	PORNIRE	170
SECȚIUNEA 9	LAMĂ.....	170
SECȚIUNEA 10	CABLURI DE PRELUNGIRE	170
SECȚIUNEA 11	ÎNTREȚINERE ȘI ÎNGRIJIRE	171
SECȚIUNEA 12	DEPANARE	171
SECȚIUNEA 13	DEPUNERE LA DEȘEURI ÎNTR-UN MOD ECOLOGIC.....	171
SECȚIUNEA 14	DECLARAȚIE DE CONFORMITATE CE.....	171

ROMÂNĂ (Instrucțiuni originale)

Explicația vederii generale

- | | | |
|-------------------------|--------------------------------|------------------------|
| 1. Mâner superior | 7. Roată | 13. Mâner de comutator |
| 2. Buton de siguranță | 8. Punte | 14. Șurub |
| 3. Cutie de distribuție | 9. Capac motor | 15. Șaibă |
| 4. Bolț de blocare | 10. Manetă de reglare înălțime | 16. Capac posterior |
| 5. Fișă | 11. Clemă de cablu | 17. Indicator de nivel |
| 6. Separator de iarbă | 12. Mâner inferior | |

MAI MULTE INFORMAȚII DESPRE MAȘINA DUMNEAVOĂSTRĂ DE TUNS IARBA

Citiți acest manual cu atenție, respectând instrucțiunile de siguranță recomandate anterior, în timpul și după utilizarea mașinii de tuns iarba. Prin respectarea acestor simple instrucțiuni, veți păstra mașina de tuns iarba în stare bună de operare. Familiarizați-vă cu comenzile de pe mașina de tuns iarba înainte de a încerca operarea acesteia dar, în special, asigurați-vă că știți modalitățile de oprire în caz de urgență. Păstrați acest manual al utilizatorului și toate celelalte documentații împreună cu mașina de tuns iarba, pentru referințe viitoare.

1. SIMBOLURI MARCATE PE PRODUS



Citiți cu atenție acest manual de instrucțiuni înainte de a utiliza mașina de tuns iarba și păstrați-l într-o locație sigură pentru referințe viitoare.



Instruiți persoanele aflate în zonă să păstreze distanța.



Acordați atenție lamelor ascuțite. Lamele continuă să se rotească după oprirea motorului.



Deconectați cablul de alimentare de la mașină înaintea întreținerii sau dacă acesta este deteriorat.



Păstrați cablul flexibil de alimentare la distanță de lamele de tăiere.



Marcaj CE
Produsul îndeplinește cerințele și reglementările stabilite de Comunitatea Europeană.



Marcaj WEEE
ATENȚIE! Unelte electrice neutilizate nu vor fi depuse la gunoii menajer. Acestea trebuie duse la un punct de colectare pentru o depunere la deșeuri într-un mod ecologic, în conformitate cu reglementările locale.



Marcaj de nivel zgomot
Zgomotul produs de unele dumneavoastră nu depășește 96 dB.



SIMBOL ALERTĂ DE SIGURANȚĂ: Indică o atenționare sau un avertisment și poate fi utilizat împreună cu alte simboluri sau imagini.

IZOLAȚIE DUBLĂ



Mașina dumneavoastră de tuns iarba are o izolație dublă.

Acest lucru înseamnă că toate componentele externe sunt izolate electric față de alimentare. Acest lucru se obține prin amplasarea unei bariere suplimentare de izolare între componentele electrice și mecanice.

2. REGULI GENERALE DE SIGURANȚĂ

Scopul regulilor privind siguranța este de a vă atrage atenția asupra potențialelor pericole. Simbolurile de siguranță și explicațiile acestora necesită atenția și înțelegerea dumneavoastră. Avertismentele privind siguranța nu elimină toate pericolele. Instrucțiunile și avertismentele pe care acestea le oferă nu pot înlocui măsurile corecte de prevenire a accidentelor.



AVERTISMENT: Nerespectarea avertismentelor privind siguranța poate duce la accidentări serioase. Respectați întotdeauna precauțiile de siguranță pentru a reduce riscul incendiilor, șocurilor electrice și rănilor. Păstrați manualul de utilizare și consultați-l frecvent pentru o permanentă operare în siguranță și pentru instruirea celorlalți în utilizarea acestei mașini.



AVERTISMENT: Această mașină produce un câmp electromagnetic în timpul operării. În anumite condiții, acest câmp poate intra în interferență cu implanturi medicale active sau pasive. Pentru a reduce riscul accidentelor grave sau fatale, recomandăm ca persoanele cu implanturi medicale să consulte medicul și producătorul implantului medical înainte a opera această mașină.



AVERTISMENT: Operarea oricărei mașini poate duce la proiectarea unor obiecte străine în ochii dumneavoastră, rezultând afecțiuni grave ale vederii.

Înainte de a începe operarea mașinii electrice, purtați întotdeauna mănuși sau ochelari de protecție cu apărătoare laterale, sau chiar o mască de protecție a întregii fețe atunci când este cazul. Vă recomandăm masca de siguranță Wide Vision pentru utilizare peste ochelari, sau ochelari de protecție standard cu apărători laterale.

IMPORTANT

CITIȚI CU ATENȚIE ÎNAINTE DE UTILIZARE.

PĂSTRAȚI PENTRU REFERINȚĂ VIITOARE.

1. Citiți cu atenție instrucțiunile. Familiarizați-vă cu comenzile și cu utilizarea corectă a echipamentului.
2. Nu permiteți niciodată copiilor sau persoanelor care sunt nefamiliarizate cu aceste instrucțiuni să utilizeze mașina de tuns iarba. Reglementările locale pot restricționa vârsta operatorului.
3. Nu folosiți mașina când în apropiere se află copii sau animale de companie.
4. Amintiți-vă că utilizatorul este responsabil de accidentele sau situațiile neprevăzute antrenate de utilizarea mașinii, cauzate altor persoane sau bunurilor acestora.
5. În timpul folosirii mașinii, purtați întotdeauna o încălțăminte corespunzătoare (solidă) și pantaloni lungi. Nu folosiți mașina cu picioarele goale sau cu sandale; Evitați purtarea de articole de îmbrăcăminte largi sau cu cordoane sau șnururi care atârnă.
6. Verificați cu atenție zona în care va fi operată mașina și îndepărtați toate obiectele care pot fi expulzate de mână.
7. Înainte de utilizare, inspectați întotdeauna vizual pentru a verifica dacă lamele, șuruburile de lamă sau ansamblul de cuțite nu sunt uzate sau deteriorate. Înlocuiți toate lamele și șuruburile deteriorate sau uzate pentru a menține echilibrarea mașinii. Înlocuiți etichetele deteriorate sau ilizibile.
8. Înainte de utilizare, verificați cablul de alimentare și cablul prelungitor pentru identificarea semnelor de deteriorare sau uzură. În cazul în care cablul se deteriorează în timpul utilizării, deconectați imediat cablul de la alimentare. **NU ATINGEȚI CABLUL ÎNAINTEA DECONECTĂRII DE LA PRIZA ELECTRICĂ.** Nu utilizați echipamentul în cazul în care cablul este deteriorat sau uzat.
9. Operați mașina doar la lumina zilei sau la o lumină artificială puternică.
10. Evitați operarea echipamentului pe iarbă udă, dacă acest lucru este posibil.
11. Acordați atenție atunci când vă deplasați pe suprafețe înclinate.
12. Nu alergați.
13. Pentru mașini rotative cu roți; tundeți iarba de-a lungul pantei, niciodată în sus sau în jos.
14. Acordați atenție maximă atunci când schimbați direcția pe suprafețele înclinate.
15. Nu tundeți iarba pe o pantă excesiv de abruptă.
16. Acordați o atenție maximă atunci când întoarceți sau trageți mașina de tuns iarba spre dumneavoastră.
17. Oprii lamele dacă mașina de tuns iarba trebuie înclinată pentru transport, atunci când traversați suprafețe fără iarbă și atunci când transportați mașina de tuns iarba la sau de la locul de tuns iarba.
18. Nu operați niciodată mașina de tuns iarba cu protecțiile defecte, sau fără dispozitivele de siguranță, cum ar fi deflectorul și/sau separatorul de iarbă.
19. Porniți sau opriți motorul cu atenție având grijă să respectați instrucțiunile și distanța față de lame.
20. Nu înclinați mașina de tuns iarba când porniți motorul, cu excepția situațiilor în care mașina de tuns iarba trebuie înclinată pentru a porni. În acest caz, nu îl înclinați mai mult decât este necesar și ridicați numai partea care se află la distanță de operator.
21. Nu porniți motorul când vă aflați în fața jghebului de descărcare.
22. Nu apropiați mâinile sau picioarele de componentele rotative. Păstrați permanent distanța față de orificiul de descărcare.
23. Nu ridicați și nu transportați mașina de tuns iarba cu motorul în funcțiune.
24. Oprii motorul și scoateți cablul din priză. Asigurați-vă că toate piesele mobile s-au oprit complet.
 - ori de câte ori lăsați mașina nesupravegheată:
 - înainte de a elimina blocajele sau a desfunda jghebul;
 - înainte de a controla, curăța sau lucra cu mașina de tuns iarba;
 - după ce ați lovit un obiect străin. Verificați eventualele daune și efectuați reparațiile necesare, înainte de a repune în funcțiune și opera mașina de tuns iarba.Dacă mașina de tuns iarba începe să vibreze în mod anormal (verificați imediat):
 - verificați dacă există componente deteriorate;
 - înlocuiți sau reparați orice piese deteriorate;
 - verificați prezența și strângerii orice piese slăbite.
25. Oprii mașina de tuns iarba:
 - de fiecare dată când lăsați mașina de tuns iarba nesupravegheată.
26. Mențineți șuruburile strănse, ca și piulițele, pentru a fi siguri că mașina este în condiții bune de funcționare.
27. Controlați frecvent ca separatorul de iarbă să nu fie deteriorat sau uzat.
28. Pentru siguranță, înlocuiți componentele defecte sau uzate.
29. Nu utilizați mașina de tuns iarba în cazul în care cablurile sunt defecte sau uzate.
30. Nu conectați un cablu deteriorat la alimentare și nu atingeți un cablu defect înainte de a-l deconecta de la priză. Un cablu deteriorat poate duce la contact cu componentele aflate sub tensiune.
31. Nu atingeți lama înainte de deconectarea mașinii de la alimentare și oprirea completă a acesteia.
32. Cablurile de prelungire trebuie menținute la distanță de lamă. Lama poate duce la deteriorarea cablurilor, existând pericolul intrării în contact cu componente aflate sub tensiune.
33. Deconectați alimentarea (adică scoateți fișa din priză):
 - de fiecare dată când lăsați mașina nesupravegheată;

- înainte de eliberarea unui blocaj;
- înainte de a controla, curăța sau lucra cu mașina;
- după ce ați lovit un obiect străin;
- de fiecare dată când mașina începe să vibreze anormal.

34. Nu permiteți niciodată copiilor să utilizeze mașina.
35. Acest echipament nu este destinat utilizării de către persoane cu capacități fizice, senzoriale sau mentale reduse, sau lipsite de experiență și cunoștințe, cu excepția cazului în care ele au fost supravegheate sau instruite cu privire la utilizarea echipamentului de către o persoană responsabilă pentru securitatea lor.
36. În cazul în care cablul flexibil extern sau cablul de alimentare sunt deteriorate, acestea trebuie înlocuite exclusiv de către producător sau agentul de service al acestuia sau de către o persoană cu calificare similară pentru a evita un pericol (nu mai ușor decât H05VV-F 2 x 1,0 mm²).
37. Instrucțiuni pentru operarea sigură a echipamentului, inclusiv o recomandare privind faptul că echipamentul trebuie prevăzută cu un diferențial (RCD) cu un curent de decuplare de maxim 30 mA.
38. Aveți grijă în timpul reglării mașinii pentru a preveni prinderea degetelor între lamele în mișcare și piesele fixe ale mașinii.
39. Lăsați întotdeauna mașina să se răcească înainte de a o depozita.
40. Când efectuați operațiuni de service asupra lamelor, rețineți că, deși sursa de alimentare este oprită, lamele pot fi mișcate în continuare.
41. Pentru siguranță, înlocuiți componentele defecte sau uzate; Utilizați doar piese de schimb și accesorii originale.
42. Aveți grijă în timpul reglării echipamentului pentru a preveni prinderea degetelor între lamele în mișcare și piesele fixe ale echipamentului.
43. Dacă cordonul de alimentare este deteriorat, trebuie înlocuit de către fabricant, agentul său de service sau persoane cu calificare similară, pentru a evita orice pericol.

3. IDENTIFICARE GENERALĂ (Fig. 1)

4. DATE TEHNICE

Model	ELM3800
Tensiune nominală	230-240 V~
Frecvență nominală	50 Hz
Putere nominală	1.400 W
Turație în gol	3.450 min ⁻¹
Capacitate separator de iarbă	40 L
Lățime de așchiere	380 mm
Greutate netă	13 kg
Grad de protecție împotriva lichidelor	IP24
Reglare înălțime	25-75 mm, 6 poziții de reglare

Model	ELM3800
Nivel de presiune acustică la poziția operatorului	83 dB(A), K=3 dB(A)
Nivel de putere acustică măsurată	93,4 dB(A), K=2,13 dB(A)
Nivel de presiune sonoră garantat	96 dB(A)
Vibrații	max. 2,88 m/s ² , K=1,5 m/s ²

5. ASAMBLARE

5-1 ASAMBLAȚI MÂNERUL PLIABIL

- A) Fixați barele de manevrare inferioare în corpul unității cu bolțurile de blocare. (Fig. 2A/Fig. 2B/Fig. 2C)
- B) Conectați mânerul superior și mânerul inferior cu șuruburi, șaibe și bolțuri de blocare. (Fig. 2D/Fig. 2E/ Fig. 2F)
- C) Atașați clema de cablu în poziția indicată și apoi atașați cablul. (Fig. 2G/Fig. 2H)

5-2 ASAMBLAȚI SEPARATORUL DE IARBĂ

1. Pentru montare: Ridicați capacul posterior și cuplați separatorul de iarbă în partea din spate a mașinii de tuns iarba. (Fig. 3A/Fig. 3B/Fig. 3C)
2. Pentru demontare: Prindeți și ridicați capacul posterior, scoateți separatorul de iarbă.

Pe partea de sus a separatorului de iarbă se află un indicator de nivel care indică dacă separatorul este gol sau plin:

- Dacă separatorul este plin, indicatorul se dezumflă; după ce se întâmplă acest lucru, opriți imediat deplasarea și goliți separatorul, asigurați-vă că este curat și că împletitura acestuia este ventilată. (Fig. 3D)
- Indicatorul de nivel se umflă dacă separatorul nu este plin în timpul deplasării. (Fig. 3E)



IMPORTANT:

Dacă poziția deschiderii indicatorului este foarte murdară, indicatorul nu se va umfla - în acest caz, curățați imediat poziția deschiderii indicatorului.

6. REGLAREA ÎNĂLȚIMII DE TĂIERE

Aplicați o presiune externă pentru a decupla maneta de la rack. Mutăți maneta înainte sau înapoi pentru a regla înălțimea.

Înălțimea (lamă față de sol) poate fi reglată de la 25 mm (poziția 1) la 75 mm (poziția 6), 6 poziții de înălțime. Toate roțile vor fi la aceeași înălțime de tăiere. (Fig. 4A/Fig. 4B)



AVERTISMENT: Efectuați această reglare doar când lama este oprită.



AVERTISMENT: Deconectați cablul electric de la sursa de alimentare.

7. MĂSURI DE PRECAUȚIE PRIVIND SIGURANȚA

- Operați mașina întotdeauna cu deflectorul sau separatorul de iarbă în poziție corectă.
 - Opriți întotdeauna motorul înainte de a demonta separatorul de iarbă sau de a regla înălțimea poziției de tăiere.
- Înainte de operare, îndepărtați toate obiectele străine de pe gazon, acestea putând fi proiectate de mașină. În timp ce tundeți iarbă, rămâneți în permanență atenți la obiectele străine care ar fi putut fi omise. (Fig. 5A)
 - Nu ridicați niciodată partea din spate a mașinii de tuns iarba în timpul pornirii motorului sau în timpul operării normale. (Fig. 5B)
 - Nu vă introduceți mâinile sau picioarele sub șasiu sau sub jgheabul de descărcare din spate în timp ce motorul operează. (Fig. 5C)

8. PORNIRE

8-1 PORNIRE

Înainte de a conecta mașina de tuns iarba la alimentarea cu energie electrică, asigurați-vă că tensiunea de alimentare este de 230-240 V~ 50 Hz.

Înainte de a porni mașina de tuns iarba, fixați cablul prelungitor la mașină în modul indicat în Fig. 6A.

Porniți motorul în modul următor. (Fig. 6B)

- Apăsați butonul de siguranță (1).
- În același timp, trageți mânerul de comutator (2) și menține-l în poziția respectivă.

Când eliberați mânerul de comutator, motorul se va opri.



ATENȚIE: Lama începe să se rotească imediat ce motorul este pornit.



AVERTISMENT: Elementele de tăiere continuă să se rotească după oprirea motorului.

8-2 PENTRU OBTINEREA UNOR REZULTATE CÂT MAI BUNE LA TUNDEREA IERBII

Eliberați gazonul de reziduuri. Asigurați-vă că gazonul este liber de pietre, bețe, sârme sau alte obiecte străine care pot fi proiectate accidental de mașina de tuns iarba în orice direcție provocând răni operatorului și altor persoane din apropiere, precum și aducând daune proprietății și obiectelor din jur. Nu tăiați iarbă udă. Pentru o tundere a ierbii cât mai eficientă, nu tăiați iarbă udă, deoarece aceasta are tendința de a se lipi de partea inferioară a punții, împiedicând tunderea corectă a ierbii tăiate. Tăiați iarbă pe cel mult 1/3 din lungime. Tăierea recomandată pentru tundere este de 1/3 din lungimea ierbii. Viteza de deplasare va trebui reglată astfel încât bucățile de iarbă tăiată să poate fi distribuite uniform pe gazon. În special pentru tăieri dificile în iarbă deasă, poate fi necesară utilizarea celei mai reduse turajii, pentru a obține o tundere corectă și curată. La tunderea ierbii înalte este posibil să fie necesară tunderea peluzei în două ture, coborând lama cu încă 1/3 din lungime pentru cea de-a doua tăiere, precum și tăierea cu un model diferit de cel utilizat la prima tăiere. Suprapunerea unei

tăieri cu fiecare trecere va ajuta, de asemenea, la curățarea oricăror bucăți de iarbă rămase pe gazon. Mașina de tuns iarba trebuie întotdeauna operată la accelerație maximă pentru a obține cea mai bună tăiere și pentru a permite o operație de tundere cât mai eficientă. Curățați partea inferioară a punții. Asigurați-vă că ați curățat partea inferioară a punții după fiecare utilizarea pentru a evita acumularea ierbii, care ar putea împiedica o mulcire corespunzătoare. Tunderea frunzelor. Tunderea frunzelor poate fi, de asemenea, benefică pentru gazonul dumneavoastră. La tunderea frunzelor, asigurați-vă că acestea sunt uscate și nu formează un strat prea gros pe gazon. Nu așteptați căderea tuturor frunzelor din copaci înainte de tundere.



AVERTISMENT: Dacă loviți un obiect străin, opriți motorul. Decuplați fișa de alimentare, inspectați cu atenție mașina de tuns iarba pentru a identifica eventuale defecțiuni și remediați defecțiunea înainte de a reporni și opera mașina de tuns iarba. Vibrațiile excesive ale mașinii de tuns iarba în timpul operării indică un defect. Unitatea trebuie inspectată și reparată prompt.

9. LAMĂ (Fig. 7)

Lama este construită din oțel presat. Va fi necesară remodelarea frecventă a acesteia (cu un disc de șlefuire). Asigurați-vă că aceasta este întotdeauna echilibrată (o lamă neechilibrată va cauza vibrații periculoase). Pentru a verifica echilibrul, introduceți o tijă rotundă prin orificiul central și susțineți lama orizontal. O lamă echilibrată va rămâne în poziție orizontală. Dacă lama nu este echilibrată, capătul mai greu se va roti în jos. Remodelați capătul greu până când lama este echilibrată. Pentru de demonta lama (1), deșurubați șurubul lamei (2) și înlocuiți orice componente care prezintă urme de deteriorare. La reasamblare, asigurați-vă că marginile de tăiere sunt orientate în direcția de rotire a motorului. Șurubul lamei (2) trebuie să fie strâns la un cuplu de 20 N m.



AVERTISMENT: Pentru service, înlocuiți lama cu: DOAR MAKITA 7290731.



AVERTISMENT: Deconectați cablul electric de la sursa de alimentare.



AVERTISMENT: Protejați-vă mâinile cu mănuși groase sau cu o cârpă atunci când apucați lamele de tăiere pentru a le înlocui.

10. CABLURI DE PRELUNGIRE

Trebuie să utilizați doar cabluri de prelungire pentru uz în exterior, din PVC obișnuit, cu o secțiune transversală nu mai mică de 1,0 mm² (nu mai ușoare decât H05VV-F 2 x 1,0 mm²). Înaintea utilizării, verificați cablurile de alimentare și prelungire pentru semne de uzură în timpul utilizării, deconectați cablul dacă acesta prezintă semne de uzură sau deteriorare. În cazul în care cablul se deteriorează în timpul utilizării, deconectați imediat cablul de la alimentare. NU ATINGEȚI CABLUL ÎNAINTEA DECONECTĂRII DE LA PRIZA ELECTRICĂ. Nu utilizați

echipamentul în cazul în care cablul este deteriorat sau uzat. Mențineți cablul de prelungire la distanță de elementele de tăiere.

 **AVERTISMENT:** Asigurați-vă întotdeauna că orificiile de ventilare nu conțin reziduuri.

11. ÎNTREȚINERE ȘI ÎNGRIJIRE

 **AVERTISMENT:** Înaintea efectuării oricăror operații de întreținere sau curățare, deconectați întotdeauna cablul de alimentare de la priză!

Nu pulverizați unitatea cu apă. Pătrunderea apei poate distruge unitatea și motorul electric. Curățați unitatea cu o lavetă, o perie manuală, etc.

Este necesară o verificare expertă; nu efectuați niciun reglaj dumneavoastră; contactați centrul de service autorizat Makita:

- În cazul în care mașina de tuns iarba lovește un obiect.
- Dacă motorul se oprește brusc.
- Dacă lama este îndoită (nu aliniați!)
- Dacă axul motorului este îndoit (nu aliniați!)
- Dacă apare un scurtcircuit la conectarea cablului.
- Dacă pinioanele sunt deteriorate.
- În cazul în care cureaua trapezoidală este defectă.
- Utilizați doar componentele de schimb și accesoriile recomandate de producător.

12. DEPANARE

Defect	Acțiune de remediere
Motorul nu operează	verificați cablul de alimentare. Porniți mașina pe o zonă cu iarbă scurtă, care deja a fost tunsă. Curățați carcasa/canalul de descărcare - lama de tăiere trebuie să se rotească liber. Corectați înălțimea de tăiere. Verificați peria de cărbune a motorului, dacă este deteriorată, înlocuiți-o cu HT118.
Căderi de tensiune	Corectați înălțimea de tăiere. Curățați carcasa/canalul de descărcare. Reascuțiți/înlocuiți lama de tăiere → centru de service autorizat.
Separatorul de iarbă nu este plin	Corectați înălțimea de tăiere. Permiteți uscarea gazonului. Reascuțiți/înlocuiți lama de tăiere → centru de service autorizat. Curățați grila separatorului de iarbă. Curățați carcasa/canalul de descărcare.
Roata de acționare nu funcționează	Reglați cablul flexibil. Verificați pinioanele/cureaua trapezoidală → centru de service autorizat. Verificați roata de acționare pentru defectțiuni.

 **AVERTISMENT:** Înainte de efectuarea oricăror operații de întreținere sau curățare, deconectați cablul de alimentare și așteptați oprirea completă a lamei.

 **ATENȚIE:** Defectele care nu pot fi remediate cu ajutorul acestui tabel, pot fi remediate doar de către un centru de service autorizat Makita.

13. DEPURARE LA DEȘURI ÎNTR-UN MOD ECOLOGIC



Conform Directivei UE privind echipamentele electrice și electronice și implementarea acesteia în legislația națională, toate echipamentele electrice trebuie colectate separat și reciclate ecologic. Depunere alternativă la deșuri: În cazul în care proprietarul echipamentului electric nu returnează echipamentul producătorului, acesta este responsabil pentru depunerea corespunzătoare la un punct de colectare special desemnat care va pregăti echipamentul pentru reciclare conform legilor și reglementărilor naționale privind reciclarea. Nu sunt incluse accesoriile și echipamentele fără componente electrice sau electronice.

14. DECLARAȚIE DE CONFORMITATE CE

(Doar pentru țările europene)

Subscrisa, Makita Corporation, în calitate de producător responsabil, declară că următoarele (următoarele) unealtă (unelte) Makita:

Denumirea utilajului: Mașină electrică de tuns iarba
Nr. model/Tip: ELM3800

Specificații: Consultați "4. Date Tehnice" sunt produse de serie și

sunt în conformitate cu următoarele Directive Europene:

2004/108/CE, 2006/42/CE,
2000/14/CE & 2005/88/CE, 2006/95/CE

Și sunt fabricate în conformitate cu următoarele standarde sau documente standardizate

EN 60335-1, EN 60335-2-77, EN 62233,
EN 55014-1, EN 55014-2, EN 61000-3-2,
EN 61000-3-3

Documentația tehnică este păstrată de:

Makita International Europe Ltd.
Technical department,
Michigan Drive, Tongwell,
Milton Keynes, Bucks MK15 8JD, Anglia

Procedura de evaluare a conformității cerută de Directiva 2000/14/CE s-a efectuat în conformitate cu anexa VI.

Organism notificat:

TÜV SÜD Industrie Service GmbH
Westendstraße 199, 80686 München, Germania
Număr de identificare: 0036

Model: ELM3800

Nivel de putere acustică măsurată: 93,4 dB(A)

Nivel de presiune sonoră garantat: 96 dB(A)

13. 12. 2013



Tomoyasu Kato
Director

Makita Corporation
3-11-8, Sumiyoshi-cho,
Anjo, Aichi, 446-8502, JAPAN

САДРЖАЈ

ОДЕЉАК 1	СИМБОЛИ НА ПРОИЗВОДУ	174
ОДЕЉАК 2	ОПШТА БЕЗБЕДНОСНА ПРАВИЛА	174
ОДЕЉАК 3	ОПШТА ИДЕНТИФИКАЦИЈА	176
ОДЕЉАК 4	ТЕХНИЧКИ ПОДАЦИ	176
ОДЕЉАК 5	МОНТАЖА	176
ОДЕЉАК 6	ПОДЕШАВАЊЕ ВИСИНЕ РЕЗАЊА	176
ОДЕЉАК 7	БЕЗБЕДНОСНЕ МЕРЕ ОПРЕЗА	177
ОДЕЉАК 8	ПОКРЕТАЊЕ	177
ОДЕЉАК 9	СЕЧИВО	177
ОДЕЉАК 10	ПРОДУЖНИ КАБЛОВИ	177
ОДЕЉАК 11	ОДРЖАВАЊЕ И НЕГА	178
ОДЕЉАК 12	РЕШАВАЊЕ ПРОБЛЕМА	178
ОДЕЉАК 13	ЕКОЛОШКО ОДЛАГАЊЕ	178
ОДЕЉАК 14	ЕЗ ДЕКЛАРАЦИЈА О УСКЛАЂЕНОСТИ	179

- | | | |
|------------------------------|---------------------------------|---------------------|
| 1. Горња дршка | 7. Точак | 13. Ручка прекидача |
| 2. Сигурносни гастер | 8. Платформа | 14. Запорањ |
| 3. Кутија с прекидачима | 9. Поклопац мотора | 15. Подлошка |
| 4. Завртањ за закључавање | 10. Полуга за подешавање висине | 16. Задњи поклопац |
| 5. Утикач | 11. Стега кабла | 17. Индикатор нивоа |
| 6. Додатак за смештање траве | 12. Доња дршка | |

УПОЗНАЈТЕ СВОЈУ КОСИЛИЦУ ЗА ТРАВУ

Пажљиво прочитајте овај приручник и поштујте препоручена безбедносна упутства пре, током и након коришћења косилице за траву. Уколико поштујете ова једноставна упутства, ваша косилица за траву ће добро функционисати. Упознајте се с контролама на косици пре него што покушате да је покренете – али, пре свега, уверите се да знате како да зауставите косилицу у хитним случајевима. Сачувајте овај приручник и сву осталу литературу приложену уз косилицу за будућу употребу.

1. СИМБОЛИ НА ПРОИЗВОДУ



Пре употребе косилице за траву пажљиво прочитајте овај приручник с упутствима и чувајте га на сигурном месту за будућу употребу.



Удаљите друге особе из подручја рада.



Чувајте се оштрих сечива. Сечива настављају да ротирају након што се мотор искључи.



Искључите машину из струје пре одржавања или ако је кабл оштећен.



Удаљите флексибилни кабл за напајање од резних сечива.



СЕ ознака
Овај производ испуњава захтеве и прописе које је утврдила Европска заједница.



WEEE ознака
ПАЖЊА! Неупотребљиви електрични алати не одлажу се заједно са кућним отпадом. Они морају да се однесу у комунални центар за прикупљање како би се одложили на еколошки начин, у складу са локалним прописима.



Ознака нивоа буке
Бука коју ствара ваш алат не премашује 96 dB.



СИМБОЛ БЕЗБЕДНОСНОГ УПОЗОРЕЊА: Указује на опрез или упозорење и може да се користи заједно с другим симболима или приказима.

ДВОСТРУКА ЗАШТИТНА ИЗОЛАЦИЈА



Ваша косилица има двоструку заштитну изолацију.

То значи да су сви спољашњи делови електрично изоловани од извора напајања. Ово се постиже постављањем додатне изолације између електричних и механичких делова.

2. ОПШТА БЕЗБЕДНОСНА ПРАВИЛА

Сврха безбедносних правила јесте да вам скрену пажњу на потенцијалну опасност. На безбедносне симболе и објашњења наведена уз њих треба да обратите посебну пажњу и да их разумете.

Безбедносна упозорења сама по себи не елиминишу ризике. Дата упутства или упозорења нису замена за адекватне превентивне мере за спречавање незгода.



УПОЗОРЕЊЕ: Неповштовањем неког безбедносног упозорења можете озбиљно да повредите себе или друге. Увек поштујте безбедносне мере опреза да бисте умањили ризик од пожара, електричног удара и телесне повреде. Сачувајте приручник за корисника и често га прегледајте да бисте наставили с безбедним руковањем и угутили друге који можда користе овај алат.



УПОЗОРЕЊЕ: Ова машина производи електромагнетно поље током рада. То поље може у неким условима ометати активне или пасивне медицинске имплантате. Ради смањења ризика од озбиљне или фаталне повреде, препоручујемо особама са медицинским имплантатима да се посаветују са својим лекаром и произвођачем имплантата пре коришћења ове машине.



УПОЗОРЕЊЕ: Током руковања било којим алатом страна тела могу да вам улете у очи, што може да доведе до озбиљне повреде очију. Пре почетка коришћења електричног алата увек ставите заштитне наочаре са бочним штитницима и штитник за цело лице када је то потребно. Препоручујемо заштитну маску са широким видним пољем која се

ставља преко наочара или стандардне заштитне наочаре са бочним штитницима.

ВАЖНО

ПАЖЉИВО ПРОЧИТАЈТЕ ПРЕ УПОТРЕБЕ.

САЧУВАЈТЕ ЗА БУДУЋУ РЕФЕРЕНЦУ.

1. Пажљиво прочитајте упутства. Упознајте се с контролама и правилном употребом опреме.
2. Никада немојте дозволити да косилицу за траву користе деца и особе које нису упознате с овим упутствима. Локални прописи можда ограничавају старост особе која сме да користи овај уређај.
3. Никада немојте косити док су људи, а посебно деца, или кућни љубимци у близини.
4. Имајте на уму да је руковалац или корисник одговоран за несрећне случајеве или опасност која је изазвана другим људима или њиховој имовини.
5. Приликом кошења увек носите чврсту обућу и дуге панталоне. Немојте да рукујете опремом када сте босоноги или када носите отворене сандале; Избегавајте да носите одећу која је широка или са које висе траке, или кравате.
6. Темељно испитајте подручје на коме ће опрема бити коришћена и уклоните све предмете које машина може одбацити.
7. Пре употребе увек визуелно прегледајте да ли су сечива, завртњи сечива и склоп за сечење похабани или оштећени. Замените похабана или оштећена сечива и завртње да бисте одржали равнотежу. Замените оштећене или нечитке ознаке.
8. Пре коришћења проверите да ли на напојном и продужном каблу има знакова оштећења или хабања. Ако се кабл оштети током употребе, одмах искључите кабл из извора напајања. НЕ ДОДИРУЈТЕ КАБЛ ДОК ГА НЕ ИСКЉУЧИТЕ ИЗ ИЗВОРА НАПАЈАЊА. Немојте да користите апарат ако је кабл оштећен или похабан.
9. Косите само при дневном светлу или добром вештачком осветљењу.
10. Избегавајте коришћење опреме на влажној трави кад год је могуће.
11. Увек пазите где газите на нагнутом терену.
12. Ходајте и немојте трчати.
13. Код модела с вучом, косите попречно у односу на нагиб терена, а не уз и низ нагиб.
14. Будите веома опрезни када мењате правац на терену с нагибом.
15. Немојте косити на терену са превише стрмим нагибом.
16. Посебно пажљиво поступајте када косилицу за траву окрећете од себе или је повлачите према себи.
17. Зауоставите сечива ако косилица за траву треба да се нагне ради преношења преко површина које нису травнате, и када се косилица за траву преноси на површину која треба да се покоси или са ње.
18. Никада немојте користити косилицу за траву с неисправним штитницима или без постављених заштитних делова, на пример штитника и/или додатка за смештање траве.
19. Пажљиво покрените или укључите мотор у складу с упутствима и са стопалима удаљеним од сечива.
20. Немојте да нагињете косилицу за траву приликом покретања или укључивања мотора, осим ако косилица за траву мора да се нагне да би се покренула. У том случају немојте да је нагињете више него што је неопходно и подигните само онај део који је удаљен од руковаоца.
21. Не покрећите мотор стојећи испред цеви за избацивање.
22. Не стављајте руке или стопала близу ротирајућих делова или испод њих. Увек се држите даље од отвора цеви за избацивање.
23. Никад не подижите и не носите косилицу за траву док мотор ради.
24. Зауоставите мотор и извучите утикач. Проверите да ли су се сви покретни делови у потпуности зауставили.
 - кад год остављате машину;
 - пре уклањања страног тела или отпушавања цеви;
 - пре провере, чишћења косилице за траву или рада на њој;
 - након ударца у неки предмет. Прегледајте да ли на косилицу за траву има оштећења и извршите поправке пре поновног покретања косилице за траву и рада с њом. Ако косилица почне да ненормално вибрира (одмах проверити):
 - проверити да ли има оштећења;
 - заменити или поправити све оштећене делове;
 - проверити да ли има лабавих делова и притегнути их.
25. Зауоставите косилицу:
 - кад год се удаљавате од косилице за траву.
26. Одржавајте све матице, завртње и вијке притегнутим да би опрема била безбедна у радним условима.
27. Редовно проверавајте да ли је додатак за смештање траве похабан или истрошен.
28. Замените похабане или оштећене делове ради безбедности.
29. Немојте да користите косилицу за траву ако су каблови оштећени или похабани.
30. Немојте да повезујете оштећени кабл с извором напајања или да додирујете оштећени кабл пре него што га извучете из извора напајања. Оштећени кабл може да доведе до контакта с деловима који су под напоном.
31. Не додирујте сечиво пре него што искључите машину из извора напајања и док се сечиво у потпуности не заустави.
32. Удаљите продужне каблове од сечива. Сечиво може да оштети каблове и доведе до контакта с деловима који су под напоном.
33. Искључите машину из извора напајања (извлачењем утикача из утичнице):
 - кад год остављате машину без надзора;
 - пре уклањања неког страног тела;

- пре провере, чишћења машине или рада на њој;
 - након ударца у неки предмет;
 - кад год машина почне ненормално да вибрира.
34. Деци није дозвољено да користе машину.
35. Уређај није намењен да га користе особе са смањеним физичким, сензорним или менталним способностима или које немају искуство и знање, осим ако нису под надзором и не добијају упутства за употребу апарата од особе одговорне за њихову безбедност.
36. Ако је спољашњи флексибилни кабл оштећен, мора да га замени искључиво произвођач или његов сервисни заступник или особа с истим квалификацијама да би се избегао ризик (најмање H05VV-F 2 x 1,0 мм²).
37. Упутства за безбедан рад апарата, укључујући препоруку да би апарат требало да се напаја преко заштитног уређаја диференцијалне струје (RCD) са исклопном струјом од највише 30 mA.
38. Будите пажљиви приликом подешавања машине да вам се прсти не би ухватили између покретних сечива и статичних делова машине.
39. Увек сачекајте да се машина охлади пре него што је одложите.
40. Приликом сервисирања сечива имајте у виду да, иако је напајање искључено, сечива још увек могу да се покрећу.
41. Замените похабане или оштећене делове ради безбедности; користите само оригиналне резервне делове и додатни прибор.
42. Будите пажљиви приликом подешавања апарата да вам се прсти не би ухватили између покретних сечива и статичних делова апарата.
43. Ако је напојни кабл оштећен, мора да га замени произвођач, сервисни заступник или особа с истим квалификацијама да би се избегао ризик.

3. ОПШТА ИДЕНТИФИКАЦИЈА (слика 1)

4. ТЕХНИЧКИ ПОДАЦИ

Модел	ELM3800
Номинални напон	230-240 V~
Номинална фреквенција	50 Hz
Номинална снага	1.400 W
Брзина без оптерећења	3.450 мин ⁻¹
Капацитет додатка за смештање траве	40 L
Ширина резања	380 мм
Нето тежина	13 kg
Ниво заштите од течности	IP24
Подешавање висине	25-75 мм, 6 положаја

Модел	ELM3800
Ниво звучног притиска на месту руковаоца	83 dB(A), K=3 dB(A)
Измерен ниво јачине звука	93,4 dB(A), K=2,13 dB(A)
Гарантовани ниво јачине звука	96 dB(A)
Вибрације	макс. 2,88 м/с ² , K=1,5 м/с ²

5. МОНТАЖА

5-1 МОНТАЖА СКЛОПИВЕ РУЧКЕ

- A) Причврстите доње ручке за тело јединице помоћу завртњева за закључавање. (слика 2A/слика 2B/слика 2C)
- B) Повежите горњу и доњу дршку запорњима, подлошкама и завртњима за закључавање. (слика 2D/слика 2E/слика 2F)
- C) Причврстите стегу кабла у приказани положај, а затим повежите кабл. (слика 2G/слика 2H)

5-2 МОНТИРАЊЕ ДОДАТКА ЗА СМЕШТАЊЕ ТРАВЕ

- За склапање: Подигните задњи поклопац и прикачите додатак за смештање траве на задњи део косилице. (слика 3A/слика 3B/слика 3C)
- За уклањање: Ухватите и подигните задњи поклопац, уклоните смештајни део.

На додатку за смештање траве постоји индикатор нивоа који показује да ли је додатак за смештање траве празан или пун:

- Ако је смештајни део пун, индикатор се спушта; када се то догоди одмах престаните са кошењем и испразните смештајни део, проверите да ли је чист и продавајте решетку. (слика 3D)
- Индикатор нивоа се подиже ако смештајни део није пун током кошења. (слика 3E)



ВАЖНО:

Ако је простор око отвора индикатора веома запрљан, индикатор се неће подићи - у том случају одмах очистите простор око отвора индикатора.

6. ПОДЕШАВАЊЕ ВИСИНЕ РЕЗАЊА

Примените притисак ка споља да одвојите полуку од назубљене основе. Померите полуку ка напред или ка назад да подесите висину.

Висина (растојање од сечива до тла) може да се подешава од 25 мм (положај 1) до 75 мм (положај 6), 6 положаја. Сви точкови ће бити на истој висини кошења. (слика 4A/слика 4B)



УПОЗОРЕЊЕ: Ово подешавање обављајте само када је сечиво заустављено.



УПОЗОРЕЊЕ: Искључите електрични кабл из извора напајања.

7. БЕЗБЕДНОСНЕ МЕРЕ ОПРЕЗА

- a) Рукујте машином само када су штитник или додатак за смештање траве исправно постављени.
 - b) Увек зауставите мотор пре скидања додатка за смештање траве или подешавања висине резања.
1. Пре кошења, с травњака уклоните све предмете које би машина могла да одбаци. Током кошења пазите на предмете које можда нисте уочили. (слика 5А)
 2. Никада не подижите задњи део косилице док покрећете мотор или током нормалног рада. (слика 5В)
 3. Док мотор ради, немојте да стављате руке или стопала испод доње заштите или у задњу цев за избацивање. (слика 5С)

8. ПОКРЕТАЊЕ

8-1 ПОКРЕТАЊЕ

Пре повезивања косилице за траву с извором напајања проверите да ли је напон у утичници 230-240 V~ 50 Hz.

Пре покретања косилице за траву, повежите продужни кабл са машином као што је приказано на слика 6А. Покрените мотор на следећи начин. (слика 6В)

- a) Притисните сигурносни тастер (1).
- b) Док то радите, повуците ручку прекидача (2) и задржите је у руци.

Ако отпустите ручку прекидача, мотор ће се зауставити.



ПАЖЊА: Сечиво почиње да се окреће чим се мотор покрене.



УПОЗОРЕЊЕ: Резни елементи настављају да ротирају након што се мотор искључи.

8-2 ЗА НАЈБОЉЕ РЕЗУЛТАТЕ У КОШЕЊУ

Очистите травњак од отпадака. Проверите да ли је травњак без камења, грања, жице или других страних тела које косилица може случајно избацили у било ком правцу и изазвати озбиљне телесне повреде руковоаца и других лица, као и оштећења на имовини и околним предметима. Немојте косити влажну траву. За ефикасно кошење немојте косити влажну траву јер је она склона лепљењу на дну платформе, спречавајући правилно кошење. Немојте сећи више од 1/3 висине траве. Препоручује се скраћивање 1/3 висине траве при кошењу. Брзина у односу на земљу треба да се подеси тако да покошена трава може да се равномерно расипа по травњаку. За нарочито отежано сечење густе траве можда ће бити неопходно да се користи једна од најспоријих брзина да би се добио уредан и добар откос. Када се коси дуга трава

можда ћете морати да косите у две фазе, снижавајући сечива за још 1/3 дужине за други прелаз, а можда ћете и сећи у другачијим правцима него први пут. Преклапање путања кошења при сваком прелазу такође помаже да се поравнају евентуална места са заосталом травом на травњаку. Косилица треба увек да се користи при пуном гасу да би се добио најбољи рез и да би се омогућило најефикасније кошење. Очистите дно платформе. Обавезно очистите доњу страну платформе за сечење након сваке употребе да бисте избегли накупљање траве, што би спречило правилно малчирање. Кошење лишћа. Кошење лишћа такође може користити вашем травњаку. Када косите лишће, проверите да ли је оно суво и да не лежи превише густо на травњаку. Не чекајте да сво лишће опадне са дрвећа пре кошења.



УПОЗОРЕЊЕ: Ако ударите у страни тело, зауставите мотор. Извуците утикач из утичнице, детаљно прегледајте да ли је косилица оштећена и поправите је пре поновног покретања и рада са косилицом. Сувишне вибрације косилице током рада су знак оштећења. Уређај треба одмах прегледати и поправити.

9. СЕЧИВО (слика 7)

Сечиво је израђено од пресованог челика. Повремено ће бити потребно да се оно преобликује (помоћу брусног точка).

Побрините се да увек буде балансирано (сечиво које није балансирано доводи до опасних вибрација). Да бисте проверили балансираност, убаците округлу шипку кроз отвор на средини и подуприте сечиво тако да буде у хоризонталном положају. Балансирано сечиво остаће у хоризонталном положају. Ако сечиво није балансирано, тежи део ће се окретати наниже. Преобликујте тежи крај док сечиво не буде балансирано. За скидање сечива (1), одвртите завртањ сечива (2) и замените све делове који су оштећени. При поновном склапању постарајте се да резне оштрице буду окренуте у смеру окретања мотора. Завртањ на сечиву (2) мора да буде притегнут до момента затезања од 20 N.m.



УПОЗОРЕЊЕ: Ради сервисирања сечиво замените са: ИСКЉУЧИВО МАКИТА 7290731.



УПОЗОРЕЊЕ: Искључите електрични кабл из извора напајања.



УПОЗОРЕЊЕ: Приликом замене сечива заштитите руке коришћењем рукавица или крпе за хватање сечива.

10. ПРОДУЖНИ КАБЛОВИ

Требало би да користите искључиво PVC продужне каблове за спољашњу употребу, нормалног оптерећења, са површином попречног пресека мањом од 1,0 мм² (најмање H05VV-F 2 x 1,0 мм²). Пре употребе проверите да ли на напојним и продужним

кабловима има знакова оштећења насталих током употребе и искључите кабл уколико уочите знакове оштећења или дотрајалости. Ако се кабл оштети током употребе, одмах искључите кабл из извора напајања. НЕ ДОДИРУЈТЕ КАБЛ ДОК ГА НЕ ИСКЉУЧИТЕ ИЗ ИЗВОРА НАПАЈАЊА. Немојте да користите апарат ако је кабл оштећен или похабан. Удаљите продужни кабл од резних елемената.

 **УПОЗОРЕЊЕ:** Водите рачуна да на отворима за вентилацију не буде отпадака.

11. ОДРЖАВАЊЕ И НЕГА

 **УПОЗОРЕЊЕ:** Пре обављања било каквих радова на одржавању или чишћења, увек извуците утикач из утичнице!

Не прскајте јединицу водом. Улазак воде може да уништи комбиновану јединицу прекидача и електрични мотор. Јединицу чистите крпом, ручном четком и слично.

Потребно је да машину прегледа стручно лице, немојте сами да вршите никаква подешавања, морате да ступите у контакт са Makita овлашћеним сервисним центром:

- Ако косилица за траву удари у неки предмет.
- Ако се мотор изненада заустави.
- Ако је сечиво савијено (немојте га исправљати!)
- Ако је осовина мотора савијена (немојте је исправљати!)
- Ако дође до кратког споја при повезивању кабла.
- Ако су зупчаници оштећени.
- Ако је V-каиш оштећен.
- Користите искључиво резервне делове и додатну опрему коју препоручује произвођач.

12. РЕШАВАЊЕ ПРОБЛЕМА

Квар	Отклањање квара
Мотор не ради	Проверите напојни кабл. Почните са радом на ниској трави или у подручју где је трава већ покошена. Очистите канал за избацивање/кућиште – сечиво за кошење мора слободно да се окреће. Промените висину резања. Проверите карбонску четкицу мотора; ако је оштећена замените је са НТ118.
Снага мотора се смањује	Промените висину резања. Очистите канал за избацивање/кућиште. Наоштрите/замените сечиво за кошење → овлашћени сервисни центар.
Додатак се смештање траве се не пуни	Промените висину резања. Сачекајте да се травњак осуши. Наоштрите/замените сечиво за кошење → овлашћени сервисни центар. Очистите решетку на додатку за смештање траве. Очистите канал за избацивање/кућиште.
Погон точкова не функционише	Подесите флексибилни кабл. Проверите V-каиш/зупчанике → овлашћени сервисни центар. Проверите да ли су погонски точкови оштећени.

 **УПОЗОРЕЊЕ:** Пре обављања било каквих радова на одржавању или чишћења, увек извуците утикач из утичнице и сачекајте да се резач заустави.

 **ПАЖЊА:** Кварове које не можете да отклоните уз помоћ ове табеле може да отклони само овлашћени сервисни центар Makita.

13. ЕКОЛОШКО ОДЛАГАЊЕ



Према Директиви ЕУ о електричној и електронској опреми и њеној имплементацији у национални закон, сви електрични алати морају да буду посебно сакупљени и рециклирани на начин који ће заштитити животну средину. Алтернативно одлагање: Уколико власник електричног алата не врати алат произвођачу, биће одговоран за адекватно одлагање на утврђеном месту прикупљања на коме се уређај припрема за рециклажу у складу са националним законима и прописима о рециклажи. То се не односи на додатну опрему и алате без електричних или електронских компоненти.

14. ЕЗ-ДЕКЛАРАЦИЈА О УСКЛАЂЕНОСТИ

(Само за европске земље)

Ми, Makita Corporation, као одговорни произвођач, изјављујемо да је следећа Makita машина(е):

Ознака машине: Електрична косилица за траву

Број модела/Тип: ELM3800

Технички подаци: Видети одељак „4. Технички подаци“, део серијске производње и

да су у складу са следећим европским директивама:

2004/108/ЕЗ, 2006/42/ЕЗ,

2000/14/ЕЗ и 2005/88/ЕЗ, 2006/95/ЕЗ

И да су произведене у складу са следећим

стандардима или стандардизованим документима

EN 60335-1, EN 60335-2-77, EN 62233,

EN 55014-1, EN 55014-2, EN 61000-3-2,

EN 61000-3-3

Техничку документацију чува:

Makita International Europe Ltd.

Technical department,

Michigan Drive, Tongwell,

Milton Keynes, Bucks MK15 8JD, Енглеска

Процедура оцене усклађености коју захтева

Директива 2000/14/ЕЗ била је у складу са додатком VI.

Нотификационо тело:

TÜV SÜD Industrie Service GmbH

Westendstraße 199, 80686 München, Немачка

Идентификациони број: 0036

Модел: ELM3800

Измерен ниво јачине звука: 93,4 dB (A)

Гарантовани ниво јачине звука: 96 dB (A)

13. 12. 2013



Tomoyasu Kato

Директор

Makita Corporation

3-11-8, Sumiyoshi-cho,

Anjo, Aichi, 446-8502, JAPAN

ОГЛАВЛЕНИЕ

РАЗДЕЛ 1	МАРКИРОВКИ НА ИЗДЕЛИИ.....	181
РАЗДЕЛ 2	ОБЩИЕ ПРАВИЛА ТЕХНИКИ БЕЗОПАСНОСТИ	181
РАЗДЕЛ 3	РАСПОЛОЖЕНИЕ КОМПОНЕНТОВ.....	183
РАЗДЕЛ 4	ТЕХНИЧЕСКИЕ ДАННЫЕ	183
РАЗДЕЛ 5	СБОРКА.....	183
РАЗДЕЛ 6	НАСТРОЙКА ВЫСОТЫ СРЕЗАНИЯ.....	184
РАЗДЕЛ 7	МЕРЫ БЕЗОПАСНОСТИ.....	184
РАЗДЕЛ 8	ПУСК.....	184
РАЗДЕЛ 9	НОЖ.....	185
РАЗДЕЛ 10	УДЛИНИТЕЛЬНЫЕ КАБЕЛИ	185
РАЗДЕЛ 11	ОБСЛУЖИВАНИЕ И УХОД.....	185
РАЗДЕЛ 12	ПОИСК И УСТРАНЕНИЕ НЕИСПРАВНОСТЕЙ	186
РАЗДЕЛ 13	ЭКОЛОГИЧЕСКИ БЕЗОПАСНАЯ УТИЛИЗАЦИЯ	186
РАЗДЕЛ 14	ДЕКЛАРАЦИЯ О СООТВЕТСТВИИ ЕС.....	186

РУССКИЙ (Оригинальные инструкции)

Пояснения к общему виду

- | | | |
|----------------------------------|------------------------------|--------------------------|
| 1. Верхняя рукоятка | 7. Колесо | 13. Ручка с выключателем |
| 2. Кнопка экстренного отключения | 8. Основание | 14. Болт |
| 3. Блок переключателей | 9. Капот | 15. Шайба |
| 4. Рукоятка блокировки | 10. Рычаг регулировки высоты | 16. Задняя крышка |
| 5. Вилка | 11. Кабельный зажим | 17. Индикатор уровня |
| 6. Бункер для сбора травы | 12. Нижняя рукоятка | |

ЗНАКОМСТВО С ГАЗОНОКОСИЛКОЙ

Внимательно прочтите данное руководство и следуйте указаниям по технике безопасности перед началом работы, во время нее и после окончания использования газонокосилки. Выполнение этих несложных инструкций поможет также поддерживать надлежащую работоспособность газонокосилки. Познакомьтесь с органами управления газонокосилки до начала эксплуатации, но самое главное – узнайте, как выключить газонокосилку в экстренной ситуации. Сохраните руководство пользователя и прочую документацию для дальнейшего использования.

1. МАРКИРОВКИ НА ИЗДЕЛИИ



Внимательно прочтите данное руководство перед началом эксплуатации газонокосилки и сохраните его в надежном месте для дальнейшего использования.



Не допускайте посторонних к месту работ.



Берегитесь острых ножей. После выключения электромотора ножи продолжают вращаться.



Перед выполнением технического обслуживания или в случае повреждения кабеля отсоедините вилку от машины.



Располагайте гибкий кабель питания на расстоянии от ножей.



Знак CE
Данный продукт отвечает требованиям и нормам, действующим в Европейском Сообществе.



Маркировка WEEE (Директивы ЕС об отходах электрического и электронного оборудования)

ПРЕДУПРЕЖДЕНИЕ! непригодные к эксплуатации электроинструменты не относятся к бытовым отходам. Их необходимо сдать в пункты сбора общего назначения для последующей экологически безопасной утилизации в соответствии с местным законодательством.



Маркировка уровня шума
Уровень шума данного инструмента не превышает 96 дБ.



ЗНАК ПРЕДУПРЕЖДЕНИЯ О ПОТЕНЦИАЛЬНОЙ ОПАСНОСТИ:

Указывает на необходимость соблюдения осторожности в сочетании с другими символами или изображениями.

ДВОЙНАЯ ИЗОЛЯЦИЯ



Ваша газонокосилка оснащена двойной изоляцией.

Это означает, что все внешние детали имеют электроизоляцию от источника питания. Это достигается путем помещения дополнительного изоляционного барьера между электрическими и механическими деталями.

2. ОБЩИЕ ПРАВИЛА ТЕХНИКИ БЕЗОПАСНОСТИ

Назначение правил техники безопасности – привлечь ваше внимание к возможным опасностям. Символы техники безопасности и пояснения к ним требуют вашего внимания и понимания. Предупреждения сами по себе не устраняют опасность. Инструкции или предупреждения не заменяют мероприятий по предотвращению несчастных случаев.



ПРЕДОСТЕРЕЖЕНИЕ: Неследование предупреждению по технике безопасности может привести к серьезной травме оператора или окружающих. Во избежание риска возгорания, поражения электрическим током или получения травмы следует соблюдать правила техники безопасности. Сохраните данное руководство пользователя и периодически просматривайте его, чтобы обеспечить безопасную эксплуатацию и

инструктировать других пользователей данного изделия.



ПРЕДОСТЕРЕЖЕНИЕ: Во время работы данное устройство создает электромагнитное поле. В некоторых случаях это поле может создавать помехи для активных или пассивных медицинских имплантатов. Уменьшить риск тяжелой или смертельной травмы, перед началом эксплуатации устройства людям с медицинскими имплантатами рекомендуется проконсультироваться с врачом и производителем имплантата.



ПРЕДОСТЕРЕЖЕНИЕ: Эксплуатация любого инструмента может привести к попаданию инородных предметов в глаза, что может послужить причиной тяжелого ущерба зрению. Перед началом работы с инструментом обязательно надевайте защитные очки или очки с боковыми щитками, либо защитную маску (если необходимо). Рекомендуется использовать защитную маску с увеличенным углом обзора – у нее много преимуществ по сравнению с очками или стандартными защитными очками с боковыми щитками.

ВАЖНО

ВНИМАТЕЛЬНО ПРОЧИТАЙТЕ ДО НАЧАЛА РАБОТЫ.

СОХРАНИТЕ ДЛЯ ИСПОЛЬЗОВАНИЯ В ДАЛЬНЕЙШЕМ.

1. Внимательно прочитайте инструкции. Ознакомьтесь со всеми органами управления и правилами правильной эксплуатации изделия.
2. Не разрешайте детям и лицам, не знакомым с данными инструкциями, пользоваться газонокосилкой. В местном законодательстве могут существовать возрастные ограничения для операторов.
3. Запрещается эксплуатировать газонокосилку, если поблизости находятся люди (в особенности дети) или животные.
4. Помните, что оператор/пользователь несет ответственность за происшествия и опасные ситуации с другими людьми или их собственностью.
5. На время стрижки газона обязательно надевайте прочную обувь и длинные брюки. Не пользуйтесь оборудованием босиком или в открытых сандалиях; не следует носить свободную одежду, а также одежду, украшенную свисающими шнурами.
6. Тщательно осмотрите место, где будет использоваться оборудование, и удалите все предметы, которые могут быть отброшены машиной.
7. Перед использованием обязательно осмотрите ножи, болты крепления ножей и режущий узел на

предмет износа и повреждений. Заменяйте изношенные или поврежденные ножи и болты комплектами, чтобы не допустить нарушения балансировки. Замените изношенные или нечитаемые таблички.

8. Перед началом эксплуатации проверьте сетевой и удлинительный кабели на предмет повреждений или износа. В случае повреждения кабеля во время работы немедленно отсоедините кабель от источника питания. **НЕ КАСАЙТЕСЬ КАБЕЛЯ ДО ОТКЛЮЧЕНИЯ ОТ ИСТОЧНИКА ПИТАНИЯ.** Не используйте устройство, если кабель поврежден или изношен.
9. Стрижку газонов выполняйте только в дневное время или при хорошем искусственном освещении.
10. По возможности не используйте оборудование на мокрой траве.
11. Соблюдайте осторожность на склонах.
12. Передвигайтесь шагом, не бегайте.
13. При использовании колесных ротационных машин стрижку склонов выполняйте только поперек, но ни в коем случае не вверх и не вниз по склону.
14. Соблюдайте особую осторожность, меняя направление движения на склонах.
15. Не выполняйте стрижку чересчур крутых склонов.
16. Соблюдайте особую осторожность при движении задним ходом или подтягивая газонокосилку к себе.
17. Обязательно выключайте ножи, если газонокосилку необходимо наклонить для транспортировки по поверхности, отличной от травы, либо при транспортировке газонокосилки к месту эксплуатации и обратно.
18. Запрещается эксплуатировать газонокосилку с неисправными ограждениями или без защитных приспособлений, например, дефлекторов или бункера для сбора травы.
19. Включайте и выключайте электродвигатель осторожно, в соответствии с инструкциями, ноги при этом должны находиться как можно дальше от ножей.
20. Не наклоняйте газонокосилку при включении электродвигателя, за исключением случаев, когда это предусмотрено для запуска двигателя. В этом случае наклоняйте ее на минимальный угол, и поднимайте только дальнюю от оператора часть.
21. Не включайте электродвигатель, стоя перед разгрузочным желобом.
22. Не помещайте руки или ноги под вращающиеся детали или вблизи них. В любой ситуации не становитесь перед разгрузочным отверстием.
23. Не поднимайте и не переносите газонокосилку с работающим двигателем.
24. Выключите электродвигатель и отсоедините вилку. Убедитесь, что все движущиеся части полностью остановились.
 - оставляя устройство без присмотра;
 - перед устранением засоров и удалением предметов, закупоривших желоб;
 - перед проверкой, очисткой или обслуживанием газонокосилки;
 - после удара о посторонний предмет. Осмотрите газонокосилку на предмет повреждений и

- устраните неисправность, прежде чем включать и эксплуатировать газонокосилку;
- Если началась ненормальная вибрация газонокосилки (немедленно проверьте!):
- осмотрите инструмент на предмет повреждений;
 - замените или отремонтируйте поврежденные детали;
 - проверьте на предмет ослабленных деталей и затяните их.
25. Выключайте газонокосилку:
 - оставляя ее без присмотра;
 26. Все гайки, болты и винты должны быть надежно затянуты - это обеспечит безопасность и работоспособность.
 27. Периодически проверяйте бункер для сбора травы на предмет износа и снижения эксплуатационных качеств.
 28. Чтобы обеспечить безопасность, заменяйте изношенные и поврежденные детали.
 29. Не используйте газонокосилку с поврежденным или изношенным кабелем.
 30. Не подключайте поврежденный кабель к источнику питания и не прикасайтесь к поврежденному кабелю до тех пор, пока он не будет отсоединен от источника питания. Поврежденный кабель может привести к контакту с деталями, находящимися под напряжением.
 31. Не касайтесь ножа до тех пор, пока машина не будет отсоединена от источника питания, и нож полностью не остановится.
 32. Располагайте удлинительные кабели в стороне от ножа. Нож может повредить кабели и коснуться деталей под напряжением.
 33. Отсоединяйте источник питания (т. е. извлекайте вилку из розетки):
 - оставляя машину без присмотра;
 - перед устранением засора;
 - перед проверкой, очисткой или обслуживанием устройства;
 - после удара о посторонний предмет;
 - при появлении ненормальной вибрации.
 34. Детям запрещено пользоваться инструментом.
 35. Данное устройство не предназначено для использования людьми с ограниченными физическими, сенсорными или умственными возможностями, либо не имеющими соответствующего опыта или знаний, за исключением случаев, когда они действуют под руководством или после надлежащего инструктажа по использованию устройства со стороны лица, ответственного за их безопасность.
 36. Если внешний гибкий кабель или шнур поврежден, во избежание риска его следует заменить у производителя, в его сервисной службе или обратиться к лицу, наделенному аналогичными полномочиями (не менее H05VV-F 2 x 1,0 мм²).
 37. Инструкции по безопасной эксплуатации устройства, включая рекомендации по питанию устройства через источник остаточного тока (RCD) с током отключения не более 30 мА.
 38. Соблюдайте осторожность при регулировке машины, чтобы не допустить захвата пальцев

- между движущимися ножами и неподвижными деталями машины.
39. Перед постановкой на хранение дайте устройству остыть.
 40. При обслуживании ножей следует помнить, что ножи могут двигаться даже при отключенном питании.
 41. Чтобы обеспечить безопасность, заменяйте изношенные и поврежденные детали. Используйте только оригинальные запчасти и дополнительные принадлежности.
 42. Соблюдайте осторожность при регулировке устройства, чтобы не допустить захвата пальцев между движущимися ножами и неподвижными деталями устройства.
 43. Если шнур питания поврежден, во избежание риска его следует заменить у производителя, в его сервисной службе или обратиться к лицу, наделенному аналогичными полномочиями.

3. РАСПОЛОЖЕНИЕ КОМПОНЕНТОВ (рис. 1)

4. ТЕХНИЧЕСКИЕ ДАННЫЕ

Модель	ELM3800
Номинальное напряжение	230-240 В~
Номинальная частота	50 Гц
Номинальная мощность	1400 Вт
Скорость без нагрузки	3450 мин ⁻¹
Объем бункера для сбора травы	40 л
Ширина строгания	380 мм
Вес нетто	13 кг
Уровень герметичности	IP24
Регулировка высоты	25-75 мм, 6 положений

Модель	ELM3800
Уровень звукового давления на месте оператора	83 дБ (А), K=3 дБ (А)
Измеренный уровень звуковой мощности	93,4 дБ (А), K=2,13 дБ (А)
Гарантированный уровень звуковой мощности	96 дБ (А)
Вибрация	макс. 2,88 м/с ² , K=1,5 м/с ²

5. СБОРКА

5-1 СОБЕРИТЕ СКЛАДНУЮ РУКОЯТКУ

- A) Закрепите нижние концы рукояток в корпусе устройства рукоятками блокировки. **(рис. 2A/рис. 2B/рис. 2C)**
- B) Соедините верхнюю и нижнюю рукоятки болтами с шайбами и рукоятками блокировки. **(рис. 2D/рис. 2E/рис. 2F)**
- C) Установите кабельный зажим в указанное положение и присоедините кабель. **(рис. 2G/рис. 2H)**

5-2 СБОРКА БУНКЕРА ДЛЯ СБОРА ТРАВЫ

1. Установка: Поднимите заднюю крышку и присоедините бункер для сбора травы в задней части газонокосилки. (рис. 3А/рис. 3В/рис. 3С)
2. Снятие: Возьмитесь за заднюю крышку и поднимите ее, затем отсоедините бункер для сбора травы.

На верхней части бункера для сбора травы предусмотрен индикатор уровня, который показывает степень заполнения бункера:

- Если бункер для сбора травы полный, индикатор уменьшается. В этом случае немедленно прекратите перемещение и опорожните бункер. Убедитесь, что он чистый, а его сетка вентилируется. (рис. 3D)
- Индикатор уровня увеличивается, если бункер для сбора травы не заполнен во время перемещения. (рис. 3E)



ВАЖНОЕ ПРИМЕЧАНИЕ:

Если отверстие индикатора загрязнено, индикатор не будет увеличиваться. В этом случае незамедлительно очистите отверстие индикатора.

6. НАСТРОЙКА ВЫСОТЫ СРЕЗАНИЯ

Нажмите по направлению наружу, чтобы высвободить рычаг из рейки. Переместите рычаг вперед или назад для регулировки высоты.

Высоту (ножа от земли) можно отрегулировать в диапазоне от 25 мм (положение 1) – 75 мм (положение 6), 6 положений высоты. Все колеса при скашивании окажутся на одинаковой высоте. (рис. 4А/рис. 4В)



ПРЕДОСТЕРЕЖЕНИЕ: Выполняйте регулировку только после останова ножа.



ПРЕДОСТЕРЕЖЕНИЕ: Отсоедините кабель от источника питания.

7. МЕРЫ БЕЗОПАСНОСТИ

- a) Эксплуатируйте изделие только с правильно установленным дефлектором или бункером для сбора травы.
- b) Обязательно выключайте электромотор перед снятием бункера для сбора травы или перед настройкой высоты срезаания.

1. Перед началом обработки газона удалите с него все посторонние предметы, которые могут быть отброшены машиной.

Во время обработки газона обращайтесь внимание на любые посторонние предметы, которые могли быть пропущены при первом поиске. (рис. 5А)

2. Запрещается поднимать заднюю часть газонокосилки при запуске электромотора или в обычном режиме эксплуатации. (рис. 5В)

3. При работающем электродвигателе не помещайте руки или ноги под поддон или в задний разгрузочный желоб. (рис. 5С)

8. ПУСК

8-1 ПУСК

Перед подключением газонокосилки к источнику электропитания убедитесь, что напряжение в сети составляет 230-240 В~, 50 Гц.

Перед включением газонокосилки прикрепите удлинительный шнур на изделии как показано на рис. 6А.

Запустите двигатель следующим образом. (рис. 6В)

- a) Нажмите кнопку экстренного отключения (1).
- b) Одновременно потяните и удерживайте ручку с выключателем (2).

Если отпустить ручку с выключателем, мотор остановится.



ПРЕДУПРЕЖДЕНИЕ: Нож начинает вращаться одновременно с пуском электромотора.



ПРЕДОСТЕРЕЖЕНИЕ: После выключения электромотора режущие элементы продолжают вращаться.

8-2 МЕТОДЫ СТРИЖКИ ГАЗОНОВ

Очистите газон от мусора. Убедитесь, что на газоне нет камней, палок, проводов или других инородных предметов, которые могут быть случайно выброшены газонокосилкой, причинив тяжелую травму оператору или посторонним людям, повредить имущество или окружающие предметы. Не косите мокрую траву. Для максимальной эффективности стрижки газона не косите мокрую траву, поскольку она налипает на днище основания и затрудняет стрижку. Срезайте не более 1/3 высоты травы. Рекомендованная высота срезаания для газона составляет 1/3 высоты травы. Скорость передвижения следует подобрать таким образом, чтобы срезанная трава равномерно распределялась по газону. В особо сложных условиях при скашивании толстых стеблей используйте самые низкие скорости, чтобы добиться оптимального скашивания. При скашивании высокой травы может потребоваться скашивание газона в два захода, опустив нож еще на 1/3 при втором заходе. Возможно, при втором заходе нужно будет изменить способ скашивания. Для зачистки отдельных несхоженных участков рекомендуется, чтобы каждый следующий проход немного перекрывал предыдущий.

Газонокосилку следует эксплуатировать с максимально открытой дроссельной заслонкой, чтобы добиться наилучшего срезаания травы и максимально эффективной стрижки газона. Очищайте днище основания. Обязательно очищайте днище основания после каждого использования, чтобы не допустить скопления травы. Она снижает качество мульчирования. Перемалывание листьев. Перемалывание листьев также полезно для газонов. При перемалывании листьев убедитесь, что они сухие и их слой на газоне не слишком толстый. Не

дождитесь, пока с деревьев опадут все листья, чтобы начать перемальвание.



ПРЕДОСТЕРЕЖЕНИЕ: Наткнувшись на посторонний предмет, выключите двигатель. Отсоедините вилку от сети, тщательно осмотрите газонокосилку на предмет повреждений, и устраните повреждения перед повторным запуском и эксплуатацией газонокосилки. Сильная вибрация газонокосилки во время работы является признаком повреждения. Устройство следует незамедлительно осмотреть и отремонтировать.

9. НОЖ (рис. 7)

Нож изготовлен из штампованной стали. Его форму необходимо часто восстанавливать (на шлифовальном круге). Обязательно проверяйте его балансировку (нож с нарушенной балансировкой вызывает опасные вибрации). Чтобы проверить балансировку, вставьте круглый стержень в центральное отверстие и установите под нож горизонтальную опору. Сбалансированный нож останется горизонтальным. Если балансировка ножа нарушена, тяжелый конец повернется книзу. Изменяйте форму тяжелого конца до тех пор, пока нож не будет сбалансирован. Чтобы снять нож (1), выверните винт ножа (2) и замените поврежденные детали. При сборке убедитесь, что режущие кромки направлены в направлении вращения электромотора. Винт крепления ножа (2) должен быть затянут усилием 20 Нм.



ПРЕДОСТЕРЕЖЕНИЕ: При обслуживании заменяйте нож только следующим: **ТОЛЬКО МАКИТА 7290731.**



ПРЕДОСТЕРЕЖЕНИЕ: Отсоедините кабель от источника питания.



ПРЕДОСТЕРЕЖЕНИЕ: Если нужно взяться за нож для его замены, надевайте толстые перчатки или используйте обрезки ткани.

10. УДЛИНИТЕЛЬНЫЕ КАБЕЛИ

Разрешается использовать только стандартные удлинительные кабели для наружных работ с оболочкой из ПВХ и сечением не менее 1,0 мм² (не менее H05VV-F 2 x 1,0 мм²). Перед использованием проверьте сетевой и удлинительный кабели на предмет повреждений, если имеются следы повреждения или старения, отсоедините такой кабель. В случае повреждения кабеля во время работы немедленно отсоедините кабель от источника питания. **НЕ КАСАЙТЕСЬ КАБЕЛЯ ДО ОТКЛЮЧЕНИЯ ОТ ИСТОЧНИКА ПИТАНИЯ.** Не используйте устройство, если кабель поврежден или изношен. Располагайте удлинительный кабель в стороне от режущих элементов.



ПРЕДОСТЕРЕЖЕНИЕ: Следите за тем, чтобы вентиляционные отверстия не были засорены.

11. ОБСЛУЖИВАНИЕ И УХОД



ПРЕДОСТЕРЕЖЕНИЕ: Перед выполнением любых работ по обслуживанию и уходу обязательно отсоединяйте вилку от сети!

Не брызгайте на устройство водой. Проникновение внутрь воды может вывести из строя переключатель и электромотор. Очищайте устройство тканью, ручной щеткой и т. п.

В следующих случаях требуется осмотр изделия специалистом, не выполняйте никакие настройки самостоятельно, обращайтесь для этого в официальный сервисный центр Makita:

- если газонокосилка ударилась о предмет;
 - если электромотор внезапно выключился;
 - если нож погнулся (не выпрямлять!);
 - если вал электромотора погнулся (не выпрямлять!);
 - если происходит короткое замыкание при подключении кабеля;
 - если повреждены шестерни;
 - если имеются дефекты клинового ремня.
- Используйте только рекомендованные производителем запасные части и принадлежности.

12. ПОИСК И УСТРАНЕНИЕ НЕИСПРАВНОСТЕЙ

Неисправность	Способ устранения
Не работает электромотор	Проверьте кабель питания. Включайте электромотор на невысокой траве или на уже подстриженном участке газона. Очистите разгрузочный канал/ корпус – нож должен вращаться свободно. Исправьте высоту срезания. Проверьте угольную щетку двигателя, в случае износа замените NT118.
Падает мощность двигателя	Исправьте высоту срезания. Очистите разгрузочный канал/ корпус. Заточите/замените нож → официальном сервисном центре.
Бункер для сбора травы не заполняется	Исправьте высоту срезания. Дождитесь высыхания газона. Заточите/замените нож → официальном сервисном центре. Очистите решетку на бункере для сбора травы. Очистите разгрузочный канал/ корпус.
Не работает привод колес	Отрегулируйте гибкий кабель. Проверьте клиновой ремень/ шестерни → официальный сервисный центр. Проверьте приводные колеса на предмет повреждений.

 **ПРЕДОСТЕРЕЖЕНИЕ:** Перед выполнением любых работ по обслуживанию или очистке обязательно отсоедините вилку от сети и дождитесь полной остановки ножа.

 **ПРЕДУПРЕЖДЕНИЕ:** Неисправности, которые не удастся устранить с помощью этой таблицы, могут быть исправлены только в официальном сервисном центре Makita.

13. ЭКОЛОГИЧЕСКИ БЕЗОПАСНАЯ УТИЛИЗАЦИЯ



Согласно директиве ЕС по электрическому и электронному оборудованию и ее реализации в национальном законодательстве все электроинструменты необходимо собирать отдельно и сдавать на экологически безопасную переработку.

Другой вариант утилизации: Если владелец электроинструмента не возвращает инструмент производителю, он несет ответственность за надлежащую утилизацию в определенных пунктах сбора, где происходит подготовка изделий к переработке в соответствии с национальными законами и правилами по переработке.

Это не распространяется на дополнительные принадлежности и инструменты без электрических и электронных компонентов.

14. ДЕКЛАРАЦИЯ О СООТВЕТСТВИИ ЕС

(Только для европейских стран)
Makita Corporation, являясь ответственным производителем, заявляет, что следующие устройства Makita:

Обозначение устройства: Электрическая

Газонокосилка

№ модели/тип: ELM3800

Технические характеристики: См. раздел 4

“Технические Данные” являются серийными изделиями и

соответствуют следующим директивам ЕС:

2004/108/EC, 2006/42/EC,

2000/14/EC и 2005/88/EC, 2006/95/EC

И изготовлены в соответствии со следующими

стандартами или нормативными документами

EN 60335-1, EN 60335-2-77, EN 62233,

EN 55014-1, EN 55014-2, EN 61000-3-2,

EN 61000-3-3

Техническая документация хранится по адресу:

Makita International Europe Ltd.

Technical department,

Michigan Drive, Tongwell,

Milton Keynes, Bucks MK15 8JD, England

Процедура оценки соответствия согласно директиве

2000/14/EC была проведена в соответствии с

приложением VI.

Уполномоченный орган:

TÜV SÜD Industrie Service GmbH

Westendstraße 199, 80686 München, Germany

Идентификационный номер: 0036

Модель: ELM3800

Измеренный уровень звуковой мощности:

93,4 дБ (А)

Гарантированный уровень звуковой мощности:

96 дБ (А)

13. 12. 2013

Tomoyasu Kato (Томояшу Като)

Директор

Makita Corporation

3-11-8, Sumiyoshi-cho,

Anjo, Aichi, 446-8502, JAPAN

ЗМІСТ

РОЗДІЛ 1	МАРКУВАННЯ НА ПРИСТРОЇ	188
РОЗДІЛ 2	ЗАГАЛЬНІ ПРАВИЛА БЕЗПЕКИ	188
РОЗДІЛ 3	ЗАГАЛЬНИЙ ВИГЛЯД ІНСТРУМЕНТА	190
РОЗДІЛ 4	ТЕХНІЧНІ ДАНІ	190
РОЗДІЛ 5	ЗБИРАННЯ	190
РОЗДІЛ 6	РЕГУЛЮВАННЯ ВИСОТИ СКОШУВАННЯ	191
РОЗДІЛ 7	ЗАХОДИ БЕЗПЕКИ	191
РОЗДІЛ 8	ЗАПУСК	191
РОЗДІЛ 9	РІЖУЧЕ ПОЛОТНО	192
РОЗДІЛ 10	ПОДОВЖУВАЛЬНІ ШНУРИ	192
РОЗДІЛ 11	ТЕХНІЧНЕ ОБСЛУГОВУВАННЯ ТА ДОГЛЯД	192
РОЗДІЛ 12	ВИЯВЛЕННЯ ТА УСУНЕННЯ НЕСПРАВНОСТЕЙ	193
РОЗДІЛ 13	ЕКОЛОГІЧНО БЕЗПЕЧНА УТИЛІЗАЦІЯ	193
РОЗДІЛ 14	ДЕКЛАРАЦІЯ ПРО ВІДПОВІДНІСТЬ СТАНДАРТАМ ЄС	193

УКРАЇНСЬКА (Оригінальні інструкції)

Пояснення загального вигляду

- | | | |
|----------------------|-----------------------------------|---------------------|
| 1. Верхня ручка | 7. Колесо | 13. Ручка-вимикач |
| 2. Кнопка безпеки | 8. Корпус | 14. Болт |
| 3. Блок вимикача | 9. Кришка двигуна | 15. Шайба |
| 4. Фіксуєча рукоятка | 10. Важіль регулювання висоти | 16. Задня кришка |
| 5. Штепсельна вилка | 11. Затискач для кріплення кабелю | 17. Індикатор рівня |
| 6. Травозбірник | 12. Нижня ручка | |

ДІЗНАЙТЕСЯ ПРО СВОЮ ГАЗОНОКОСАРКУ

Уважно прочитайте цю інструкцію з експлуатації та дотримуйтеся вказівок з техніки безпеки перед початком роботи із газонокосаркою, а також під час та після її використання. Дотримання цих простих інструкцій також допоможе Вам зберегти газонокосарку у належному робочому стані.

Ознайомтеся з елементами керування газонокосарки перед її використанням; але насамперед переконайтеся, що Ви знаєте, як зупинити газонокосарку у надзвичайній ситуації. Збережіть цю інструкцію з експлуатації та інші документи, що входять до комплексу постачання газонокосарки, оскільки вони можуть знадобитися Вам у майбутньому.

1. МАРКУВАННЯ НА ПРИСТРОЇ



Перед початком роботи з газонокосаркою уважно прочитайте цю інструкцію з експлуатації та збережіть її в надійному місці для подальшого використання.



Тримайте дистанцію від сторонніх людей.



Стережіться гострого ріжучого полотна. Ріжуче полотно продовжує обертатися після вимкнення двигуна.

Від'єднуйте штепсельну вилку від інструмента перед проведенням технічного обслуговування або у разі пошкодження шнура живлення.



Тримайте гнучкий шнур живлення подалі від ріжучого полотна.



Маркування CE
Цей продукт відповідає вимогам і нормам, установленим Європейським Співтовариством.



Маркування щодо утилізації відходів електричного та електронного обладнання **ЗАСТЕРЕЖЕННЯ!** Непридатні для використання електроінструменти не належать до побутових відходів. Їх слід здавати до місцевих пунктів прийому для подальшої екологічно безпечної утилізації відповідно до місцевого законодавства.



Маркування рівня шуму
Рівень шуму від інструмента не перевищує 96 дБ.



ПОЗНАЧЕННЯ НЕБЕЗПЕЧНОЇ СИТУАЦІЇ:
Указує на застереження або попередження та може використовуватися разом із іншими позначеннями або зображеннями.

ПОДВІЙНА ІЗОЛЯЦІЯ



Ваша газонокосарка має подвійну ізоляцію.

Це означає, що всі зовнішні деталі ізолювані від електричного живлення. Це забезпечується завдяки додатковому ізоляційному шару між електричними і механічними деталями.

2. ЗАГАЛЬНІ ПРАВИЛА БЕЗПЕКИ

Мета наведених у цій інструкції правил безпеки – привернути Вашу увагу до потенційних джерел небезпеки. Позначення з техніки безпеки та їхні пояснення потребують Вашої пильної уваги та розуміння. Лише тільки наявність застережень про небезпеку не попереджає виникнення небезпечних ситуацій. Інструкції або будь-які застереження не замінюють собою належні заходи з техніки безпеки.



УВАГА: У разі ігнорування наведених застережень про небезпеку Ви або інші особи можете отримати серйозні травми. Завжди дотримуйтеся правил з техніки безпеки, щоб знизити ризик виникнення пожежі, ураження електричним струмом або травмування. Збережіть цю інструкцію з експлуатації та звертайтеся до неї, якщо Вам необхідно ще раз переглянути правила безпечної експлуатації інструмента або надати іншим особам консультації щодо його використання.



УВАГА: Під час роботи цей інструмент утворює електромагнітне поле. За певних обставин це

поле може впливати на активні або пасивні медичні імпланти. Щоб зменшити ризик отримання серйозних або смертельних тілесних ушкоджень, ми рекомендуємо особам із медичними імплантатами звернутися до лікаря та виробника медичних імплантатів за консультацією перед використанням цього інструмента.



УВАГА: Під час роботи інструмент може натрапити на сторонні предмети, які можуть відлетіти та влучити Вам в очі, що призведе до серйозних травм очей. Тому перед початком роботи з інструментом завжди надягайте відкриті захисні окуляри або захисні окуляри із бічними щитками, або за потреби щиток, що закриває все обличчя. Ми рекомендуємо використовувати захисну маску із широким кутом огляду поверх звичайних окулярів або захисні окуляри із бічними щитками.

ВАЖЛИВО

ПРОЧИТАЙТЕ УВАЖНО ПЕРЕД ВИКОРИСТАННЯМ.

ЗБЕРІГАЙТЕ ДЛЯ ВИКОРИСТАННЯ В МАЙБУТНЬОМУ.

1. Уважно прочитайте інструкцію з експлуатації. Ознайомтеся зі всіма елементами керування інструмента, а також із правилами його належного використання.
2. Ніколи не дозволяйте користуватися газонокосаркою дітям та особам, не ознайомленим із цими інструкціями. Місцеві норми можуть обмежувати віковий поріг оператора.
3. Ніколи не використовуйте газонокосарку, коли поблизу знаходяться інші люди, особливо діти або домашні тварини.
4. Пам'ятайте, що оператор або користувач несе відповідальність за нещасні випадки та створення небезпечних ситуацій, що можуть зашкодити іншим людям та їхньому майну.
5. Перед використанням газонокосарки завжди надягайте міцне взуття та довгі штани. Забороняється використовувати інструмент босоніж або у відкритих сандаліях; не можна надягати вільний одяг та одяг, на якому є шнурки або зав'язки.
6. Уважно обстежуйте робочу ділянку, на якій Ви збираєтеся використовувати інструмент, і видаляйте усі предмети, які можуть бути ним відкинуті.
7. Перед використанням інструмента завжди візуально перевіряйте, щоб ріжуче полотно, болти ріжучого полотна і деталі ріжучої частини не були зношені або пошкоджені. Замінійте разом зношене або пошкоджене ріжуче полотно і болти, щоб зберегти балансуювання. Замінійте пошкоджені або непридатні для читання наклейки.
8. Перед використанням перевіряйте шнур живлення і подовжувальний шнур на наявність ознак пошкодження або зношення. У разі пошкодження шнура під час роботи його слід негайно від'єднати від джерела живлення. **НЕ ТОРКАЙТЕСЯ ШНУРА ДО ТОГО, ЯК ВІД'ЄДНАЄТЕ ЙОГО ВІД ДЖЕРЕЛА ЖИВЛЕННЯ.** Не використовуйте інструмент, якщо шнур пошкоджений або зношений.
9. Використовуйте газонокосарку тільки за умов денного світла або яскравого штучного освітлення.
10. За можливості уникайте роботи на мокрій траві.
11. Завжди впевнено стійте на похиліх поверхнях.
12. Ходіть, ніколи не біжіть.
13. Під час використання інструментів на колесах пересувайте їх поперек похилої поверхні, а не вгору та вниз.
14. Будьте надзвичайно уважними, коли Ви змінюєте напрямок руху інструмента на похилій поверхні.
15. Не використовуйте газонокосарку на дуже крутих схилах.
16. Будьте надзвичайно уважними, коли Ви розвертаєте газонокосарку або тягнете її на себе.
17. Зупиняйте ріжуче полотно, якщо потрібно нахилити газонокосарку та перенести через ділянку, де не росте газон, або з однієї робочої ділянки на іншу.
18. Ніколи не використовуйте газонокосарку із пошкодженими захисними кожухами або без інших захисних пристроїв, наприклад відбивачів та/або травозбірника.
19. Обережно запускайте або вмикайте двигун згідно з наведеними інструкціями, тримаючи ноги подалі від ріжучого полотна.
20. Не нахиляйте газонокосарку під час запуску або вмикання двигуна, окрім тих випадків, коли для запуску двигуна її необхідно нахилити. Однак навіть у цьому випадку не нахиляйте інструмент більше, ніж це потрібно, підіймаючи лише ту його частину, яка знаходиться з протилежного від Вас боку.
21. Під час запуску двигуна не стійте навпроти жолоба викиду.
22. Не наближайте руки та ноги до частин, що обертаються. Завжди тримайтеся на відстані від отвору викиду.
23. Ніколи не піднімайте і не переносьте газонокосарку під час роботи двигуна.
24. Зупиняйте двигун та від'єднуйте штепсельну вилку. Перевіряйте, щоб усі обертальні частини повністю зупинилися:
 - коли Ви залишаєте інструмент;
 - перед усуненням блокування або видаленням засмічення із жолоба;
 - перед перевіркою та очищенням газонокосарки або проведенням робіт на ній;
 - після зіткнення зі сторонніми предметами.Огляньте газонокосарку на наявність пошкоджень, виконайте необхідний ремонт та тільки після цього запустіть інструмент і продовжуйте роботу. Якщо газонокосарка починає незвично вібрувати (негайно перевірте):
 - перевірте на наявність пошкоджень;
 - замініть або відремонтуйте пошкоджені деталі;
 - перевірте, чи не послаблені кріплення будь-яких деталей інструмента; за необхідності затягніть їх.

25. Зупиняйте газонокосарку:
- коли Ви залишаєте газонокосарку.
26. Щоб гарантувати безпечну роботу інструмента, перевіряйте надійність затягування всіх гайок, болтів та гвинтів.
27. Регулярно перевіряйте травозбірник на наявність ознак зношення або пошкодження.
28. Щоб забезпечити безпечне використання інструмента, замінійте зношені або пошкоджені деталі.
29. Не використовуйте газонокосарку, якщо шнури пошкоджені або зношені.
30. Не підключайте пошкоджений шнур до джерела живлення та не торкайтеся пошкодженого шнура, не від'єднавши його від джерела живлення. Якщо шнур пошкоджений, це може призвести до контакту із деталями, що знаходяться під напругою.
31. Не торкайтеся ріжучого полотна, доки інструмент не буде від'єднаний від джерела живлення і ріжуче полотно не зупиниться повністю.
32. Тримайте подовжувальний шнур подалі від ріжучого полотна. Інакше ріжуче полотно може пошкодити шнур, і це може призвести до контакту із деталями, які знаходяться під напругою.
33. Від'єднуйте інструмент від джерела живлення (тобто витягуйте штепсельну вилку з розетки):
- коли залишаєте інструмент без нагляду;
- перед усуненням блокування;
- перед перевіркою та очищенням інструмента або проведенням робіт на ньому;
- після зіткнення зі сторонніми предметами;
- коли інструмент починає незвично вібрувати.
34. Дітям не дозволяється використовувати цей інструмент.
35. Цей інструмент не призначений для використання особами з обмеженими фізичними, сенсорними або розумовими здібностями та особами з недостатнім досвідом і знаннями, доки за ними не буде встановлений нагляд або їм не буде надано інструкції стосовно використання цього інструмента особою, відповідальною за їхню безпеку.
36. У разі пошкодження зовнішнього гнучкого кабелю або шнура, задня уникнення небезпечної ситуації їх заміна може бути виконана виключно виробником, співробітником сервісного центру або відповідним чином кваліфікованою особою (не менше H05VV-F 2 x 1,0 мм²).
37. Згідно з інструкціями щодо безпечного використання інструмента його живлення повинне здійснюватися через пристрій захисного відключення (ПЗВ) зі струмом відключення не більше 30 мА.
38. Під час налаштування інструмента слідкуйте за тим, щоб пальці не потрапили між ріжучим полотном, що рухається, та нерухожими частинами інструмента.
39. Інструмент слід ставити на зберігання тільки після того, як він повністю охолонув.
40. Здійснюючи технічне обслуговування ріжучого полотна, пам'ятайте про те, що воно все ще може рухатись, незважаючи на те що джерело живлення відключене.
41. Задля безпечного використання інструмента заміноюте зношені або пошкоджені деталі та використовуйте лише оригінальні запасні частини та приладдя.
42. Під час налаштування інструмента слідкуйте за тим, щоб пальці не потрапили між ріжучим полотном, що рухається, та нерухожими частинами інструмента.
43. У разі пошкодження шнура живлення його заміну задля запобігання небезпеці має проводити виробник, його сервісний агент або відповідним чином кваліфікована особа.

3. ЗАГАЛЬНИЙ ВИГЛЯД ІНСТРУМЕНТА (Мал. 1)

4. ТЕХНІЧНІ ДАНІ

Модель	ELM3800
Номинальна напруга	230–240 В~
Номинальна частота	50 Гц
Номинальна потужність	1400 Вт
Швидкість без навантаження	3450 об/хв
Об'єм травозбірника	40 л
Ширина різання	380 мм
Вага нетто	13 кг
Ступінь захисту від проникнення рідини	IP24
Регулювання висоти	25-75 мм, 6 положень

Модель	ELM3800
Рівень звукового тиску у місці роботи оператора	83 дБ (А), К=3 дБ (А)
Вимірний рівень акустичної потужності	93,4 дБ (А), К=2,13 дБ (А)
Гарантований рівень акустичної потужності	96 дБ (А)
Вібрація	макс. 2,88 м/с ² , К=1,5 м/с ²

5. ЗБИРАННЯ

5-1 ЗБИРАННЯ СКЛАДАНОЇ РУЧКИ

- A) Приєднайте стрижні нижньої частини ручки до корпусу пристрою за допомогою фіксуючих рукояток. (**Мал. 2А/Мал. 2В/Мал. 2С**)
- B) З'єднайте верхню і нижню ручки за допомогою болтів, шайб та фіксуючих рукояток. (**Мал. 2Д/Мал. 2Е/Мал. 2Ф**)
- C) Прикріпіть затискач для кріплення кабелю у місці, показаному на малюнку, а потім прикріпіть сам кабель. (**Мал. 2Г/Мал. 2Н**)

5-2 УСТАНОВЛЕННЯ ТРАВЗОБІРНИКА

1. Щоб установити травозбірник: підніміть задню кришку та прикріпіть травозбірник до задньої частини газонокосарки. (**Мал. 3А/Мал. 3В/Мал. 3С**)

- Щоб зняти травозбірник: Візьміться за задню кришку та підніміть її, після чого зніміть травозбірник.

У верхній частині травозбірника знаходиться індикатор рівня, який вказує, наскільки заповнений травозбірник:

- Коли травозбірник заповнений, індикатор перебуває в опущеному положенні; за такої індикації слід негайно зупинити роботу із газонокосаркою та спорожити травозбірник; слід також переконатися, що він чистий та його сітка вентилюється. **(Мал. 3D)**
- Під час роботи з газонокосаркою індикатор рівня піднімається, якщо травозбірник незаповнений. **(Мал. 3E)**



ВАЖЛИВО:

Якщо отвір індикатора є дуже забрудненим, індикатор не піднімається; у цьому випадку негайно прочистіть отвір індикатора.

6. РЕГУЛЮВАННЯ ВИСОТИ СКОШУВАННЯ

Натисніть на важіль назовні, щоб від'єднати його від панелі з отворами. Щоб відрегулювати висоту, пересуньте важіль уперед або назад. Висоту (відстань від ріжучого полотна до землі) можна встановити від 25 мм (положення 1) до 75 мм (положення 6), 6 положень висоти. Усі колеса будуть налаштовані на однакову висоту скошування. **(Мал. 4A/Мал. 4B)**



УВАГА: Здійснювати регулювання висоти можна тільки тоді, коли ріжуче полотно зупинене.



УВАГА: Від'єднуйте електричний шнур від джерела живлення.

7. ЗАХОДИ БЕЗПЕКИ

- Під час роботи відбивач або травозбірник повинні бути встановлені належним чином.
 - Завжди зупиняйте двигун, перш ніж знімати травозбірник або налаштовувати висоту скошування.
- Перш ніж починати роботу із газонокосаркою, з газону слід прибрати усі сторонні предмети, які можуть бути відкинуті у разі контакту з пристроєм. Під час роботи будьте уважними, оскільки на газоні можуть залишатися сторонні предмети, які Ви не помітили. **(Мал. 5A)**
 - Запускаючи двигун або під час роботи у нормальному режимі, ніколи не піднімайте задню частину газонокосарки. **(Мал. 5B)**
 - Під час роботи двигуна ніколи не торкайтеся руками або ногами нижньої поверхні піддону або задньої частини жолоба викиду. **(Мал. 5C)**

8. ЗАПУСК

8-1 ЗАПУСК

Перш ніж приєднати газонокосарку до джерела електроживлення, слід переконатися, що напруга у мережі становить 230–240 В~ 50 Гц. Перед тим як запустити газонокосарку, зафіксуйте подовжувальний шнур на інструменті, як показано на **Мал. 6A**.

Запускайте двигун наступним чином. **(Мал. 6B)**

- Натисніть на кнопку безпеки (1).
- Одночасно натисніть та утримуйте ручку-вимикач (2).

Якщо Ви відпустите ручку-вимикач, двигун зупиниться.



ЗАСТЕРЕЖЕННЯ: Ріжуче полотно починає обертатися відразу після запуску двигуна.



УВАГА: Ріжучі елементи продовжують обертатися після вимкнення двигуна.

8-2 ПОРАДИ ЩОДО ЕФЕКТИВНОГО СКОШУВАННЯ

Очистіть газон від сміття. Перевірте, щоб на газоні не було каміння, гілля, дротів та інших сторонніх предметів, які газонокосарка може відкинути у будь-якому напрямку і які можуть травмувати оператора та інших людей, а також зашкодити майну й навколишньому оточенню. Не скошуйте мокру траву. Щоб робота була ефективною, не скошуйте мокру траву, тому що вона налипає на дно корпусу та заважає належному скошуванню. Скошуйте траву не більше ніж на 1/3 її довжини. Скошувати траву рекомендується не більше ніж на 1/3 довжини. Слід належним чином відрегулювати швидкість пересування, щоб настриг рівномірно розподілявся газonom. Для особливо важкого скошування густої трави краще працювати на низькій швидкості, щоб трава на ділянці була рівномірно скошена. Високу траву краще скошувати за два рази, опустивши під час другого скошування ріжуче полотно ще на 1/3 висоти й змінивши напрям пересування. Під час кожного наступного прогону частково перекривайте попередній прогін, щоб на газоні не залишилось окремих бадилин трави. Газонокосарка повинна завжди працювати із максимальною потужністю, щоб скошування було максимально ефективним. Чистьте дно корпусу. Після кожного використання чистьте дно корпусу, щоб уникнути налипання трави, що може стати причиною неякісного мультчування. Збирання листя. Можливо, у Вас також з'явиться необхідність зібрати листя на газоні. Перед збиранням листя переконайтеся, що воно сухе та лежить не занадто товстим шаром. Не чекайте, доки опадє все листя з дерев.



УВАГА: Якщо газонокосарка зачепить сторонній предмет, зупиняйте двигун. Від'єдняйте штепсельну вилку від мережі живлення, уважно обстежте газонокосарку на наявність пошкоджень та відремонтуйте її перед наступним запуском і використанням. Сильна вібрація під час роботи

газонокосарки є ознакою її пошкодження. Пристрій слід негайно обстежити й відремонтувати.

9. РІЖУЧЕ ПОЛОТНО (Мал. 7)

Ріжуче полотно зроблене зі штампованої сталі. Воно потребує регулярного заточування (за допомогою шліфувального кола).

Воно повинне завжди бути добре відбалансованим (невідбалансоване ріжуче полотно спричинятиме небезпечні вібрації). Щоб перевірити балансування, уставте круглий стрижень у центральний отвір та підпріть ріжуче полотно у горизонтальній площині. Відбалансоване ріжуче полотно залишиться у горизонтальному положенні. Якщо ріжуче полотно не відбалансоване належним чином, його важкий край буде обертатися, рухаючись униз. Заточіть більш важкий край ріжучого полотна, доки воно не буде відбалансоване належним чином. Щоб зняти ріжуче полотно (1), викрутіть гвинт, що утримує ріжуче полотно (2), та замініть пошкоджені деталі. Під час повторного збирання слід переконатися, що ріжуча кромка розташована у напрямку обертання двигуна. Гвинт, що утримує ріжуче полотно (2), слід затягувати із моментом затягування 20 Нм.



УВАГА: Виконуючи технічне обслуговування, замінійте ріжуче полотно таким: ТІЛЬКИ МАКІТА 7290731.



УВАГА: Від'єднуйте електричний шнур від джерела живлення.



УВАГА: Надягайте товсті рукавиці або використовуйте товсту тканину, щоб взятися за ріжуче полотно під час його заміни.

10. ПОДОВЖУВАЛЬНІ ШНУРИ

Використовуйте подовжувальні шнури, призначені тільки для експлуатації поза приміщенням, наприклад шнур ПВХ із площею перерізу не менше 1,0 мм² (не менше H05VV-F 2 x 1,0 мм²). Перед початком роботи перевіряйте шнур живлення та подовжувальний шнур на наявність пошкоджень; у разі виявлення ознак пошкодження або зношування, шнур слід від'єднати. У разі пошкодження шнура під час роботи його слід негайно від'єднати від джерела живлення. **НЕ ТОРКАЙТЕСЯ ШНУРА ДО ТОГО, ЯК ВІД'ЄДНАЄТЕ ЙОГО ВІД ДЖЕРЕЛА ЖИВЛЕННЯ.** Не використовуйте інструмент, якщо шнур пошкоджений або зношений. Тримайте подовжувальний шнур на відстані від ріжучих елементів.



УВАГА: Завжди стежте за тим, щоб вентиляційні отвори не були заблоковані сміттям.

11. ТЕХНІЧНЕ ОБСЛУГОВУВАННЯ ТА ДОГЛЯД



УВАГА: Перш ніж виконувати будь-які роботи з технічного обслуговування або чищення, завжди від'єднуйте штепсельну вилку від мережі електроживлення!

Не розпиляйте воду на інструмент. Потраплення води може вивести з ладу блок живлення та електродвигун. Протирайте інструмент тканиною, невеликою щіткою тощо.

У таких випадках потрібний огляд спеціаліста, тому не здійснюйте ніяких налаштувань самостійно, а зверніться

до авторизованого сервісного центру Makita:

- a) якщо газонокосарка натрапила на сторонній предмет.
- b) якщо двигун раптово зупиняється.
- c) якщо ріжуче полотно погнулося (не намагайтеся вирівняти його!)
- d) якщо вал двигуна погнувся (не намагайтеся вирівняти його!)
- e) якщо при підключенні кабелю виникло коротке замикання.
- f) якщо пошкоджений редуктор.
- g) якщо пошкоджений V-подібний ремінь.
- h) Використовуйте тільки запчастини та приладдя, рекомендовані виробником.

12. ВИЯВЛЕННЯ ТА УСУНЕННЯ НЕСПРАВНОСТЕЙ

Несправність	Усування несправності
Двигун не працює	Перевірте, чи надійно приєднаний кабель до мережі електроживлення. Розпочніть роботу на ділянці з короткою травою або на ділянці, що вже була оброблена газонокосаркою. Прочистіть канал викиду/корпус – ріжуче полотно має обертатися вільно. Відрегулюйте висоту скошування. Перевірте графітові щітки двигуна, у разі зношування, будь ласка, замініть НТ118.
Двигун втрачає потужність	Відрегулюйте висоту скошування. Прочистіть канал викиду/корпус. Заточіть/замініть ріжуче полотно → зверніться до авторизованого сервісного центру.
Травозбірник не заповнений	Відрегулюйте висоту скошування. Зачекайте, доки газон висохне. Заточіть/замініть ріжуче полотно → зверніться до авторизованого сервісного центру. Прочистіть решітку травозбірника. Прочистіть канал викиду/корпус.
Привод колеса не працює	Налаштуйте гнучкий кабель. Перевірте V-подібний ремінь/редуктор → зверніться до авторизованого сервісного центру. Перевірте колеса на наявність пошкоджень.

 **УВАГА:** Перш ніж проводити будь-які роботи з технічного обслуговування або чищення, завжди від'єднуйте штепсельну вилку та чекайте, доки ріжуче полотно повністю зупиниться.

 **ЗАСТЕРЕЖЕННЯ:** Несправності, які не вдається самотужки усунути за допомогою цих інструкцій, можливо, вдасться усунути у авторизованому сервісному центрі Makita.

13. ЕКОЛОГІЧНО БЕЗПЕЧНА УТИЛІЗАЦІЯ



Згідно з директивою ЄС стосовно електричного й електронного обладнання та її реалізацією у національному законодавстві усі електроприлади повинні збиратися окремо і перероблятися таким чином, щоб не завдавати шкоди довкіллю.

Альтернативна утилізація: Якщо власник електроприладу не повертає інструмент виробнику, він несе відповідальність за передачу пристрою до спеціального пункту збирання відпрацьованого обладнання, у якому пристрій підготують до переробки відповідно до державних законів і норм.

Це правило не поширюється на приладдя та пристрої, що не містять електричних або електронних компонентів.

14. ДЕКЛАРАЦІЯ ПРО ВІДПОВІДНІСТЬ СТАНДАРТАМ ЄС

(Тільки для країн Європи)

Ми, компанія Makita, як відповідальний виробник заявляємо, що зазначене нижче обладнання Makita:

Позначення обладнання: Електрична газонокосарка № моделі/тип: ELM3800

Технічні характеристики: Див. "4. Технічні дані" є серійним виробництвом та

відповідає таким Європейським директивам:

2004/108/EC, 2006/42/EC, 2000/14/EC та 2005/88/EC, 2006/95/EC

Та виготовлено відповідно до таких стандартів або стандартизованих документів

EN 60335-1, EN 60335-2-77, EN 62233, EN 55014-1, EN 55014-2, EN 61000-3-2, EN 61000-3-3

Технічна документація ведеться:

Makita International Europe Ltd.
Technical department,
Michigan Drive, Tongwell,
Milton Keynes, Bucks MK15 8JD, Англія

Процедура оцінювання відповідності, якої вимагає Директива 2000/14/EC, відбулася відповідно до Додатку VI.

Уповноважений орган:

TÜV SÜD Industrie Service GmbH
Westendstraße 199, 80686 München, Німеччина
Ідентифікаційний номер: 0036

Модель: ELM3800

Вимірний рівень акустичної потужності:
93,4 дБ (А)

Гарантований рівень акустичної потужності:
96 дБ (А)

13. 12. 2013

Томоязу Като
Директор
Makita Corporation
3-11-8, Sumiyoshi-cho,
Anjo, Aichi, 446-8502, JAPAN

Makita Corporation
3-11-8, Sumiyoshi-cho,
Anjo, Aichi 446-8502, Japan

ELM3800-29L-1113

www.makita.com

ALA