



CAFFEO®  
*Gourmet*



DEUTSCH

FRANÇAIS

NEDERLANDS

ESPAÑOL

ITALIANO

Version 1.0  
08/2011

Melitta Haushaltsprodukte  
GmbH & Co. KG

D-32372 Minden

Bedienungsanleitung  
Guide d'utilisation  
Gebruiksaanwijzing  
Manual de Instrucciones  
Istruzioni per l'uso

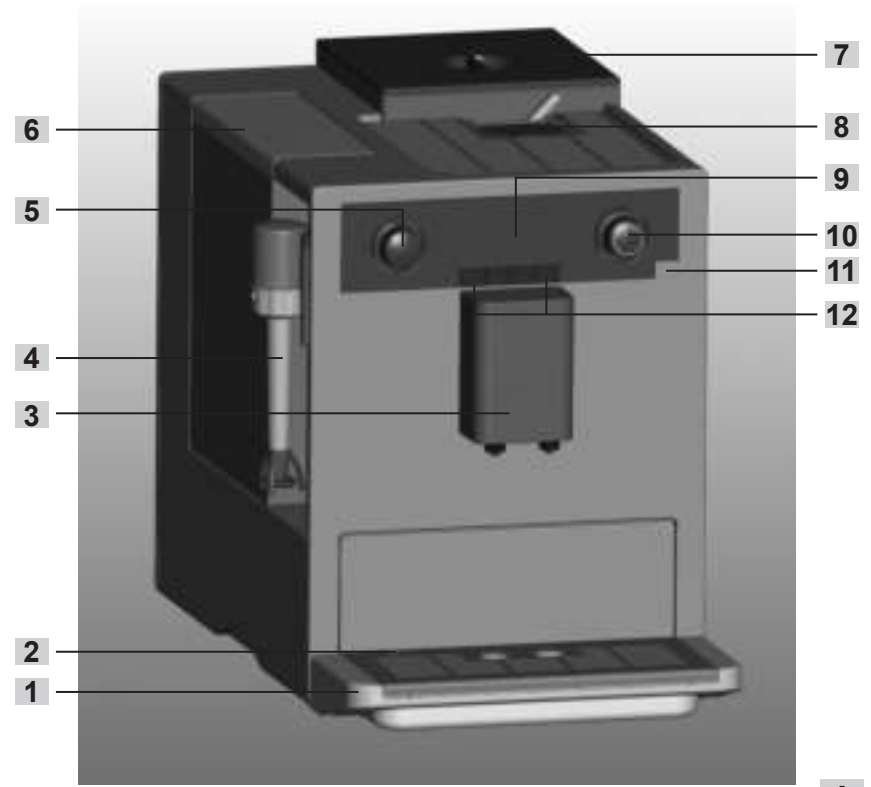

A

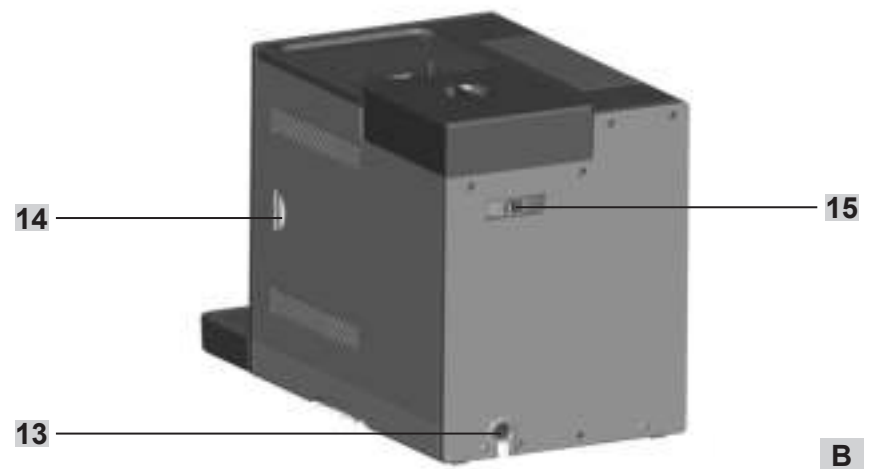

B

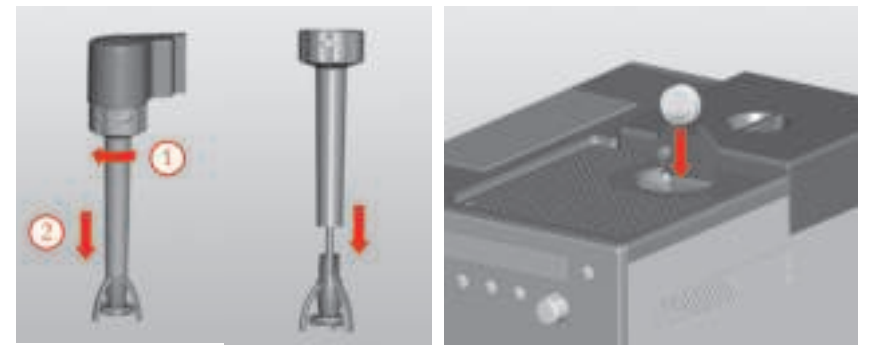

C

D

E

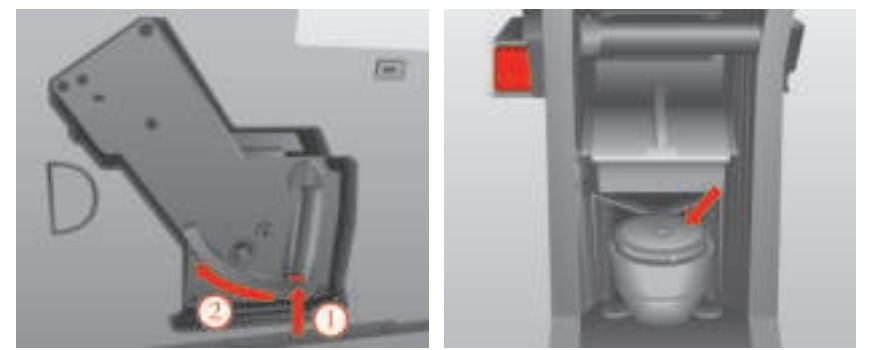

F

G

## Beste klant!

Van harte gefeliciteerd met de aankoop van uw Melitta® CAFFEO® Gourmet. Het verheugt ons u als liefhebber en genierter van vele koffiespecialiteiten te mogen begroeten.

Met uw nieuwe kwaliteitsproduct Melitta® CAFFEO® Gourmet zult u veel bijzondere koffiemomenten beleven. De melkopschuimer Perfect Cappuccino, waarmee u geweldig melkschuim kunt bereiden voor diverse koffiespecialiteiten, en het 2-vaks-bonenreservoir "Bean Select", waarbij u kunt kiezen tussen twee verschillende bonensoorten, zorgen voor een uniek genot.

Lees deze gebruiksaanwijzing aandachtig door en bewaar deze zorgvuldig, zodat u en uw gasten lang plezier zullen hebben van de Melitta® CAFFEO® Gourmet.

Hebt u behoefte aan meer informatie of hebt u nog vragen over dit product, neem dan direct contact met ons\* op of bezoek ons op het internet via [www.melitta.nl](http://www.melitta.nl) of [www.melitta.be](http://www.melitta.be).

Wij wensen u veel plezier met uw nieuwe volautomatische koffiemachine.

Het Melitta® CAFFEO®-team

\* Nederland: 0031 183 642 642

België: 0032 9 331 52 30

## Inhoudsopgave

1	Aanwijzingen bij deze gebruiksaanwijzing .....	86
1.1	Symbolen in de tekst van deze gebruiksaanwijzing .....	86
1.2	Reglementair gebruik .....	87
1.3	Niet-reglementair gebruik .....	87
2	Algemene veiligheidsinstructies .....	88
3	Beschrijving van het apparaat .....	90
3.1	Legenda bij afbeelding A .....	90
3.2	Legenda bij afbeelding B .....	90
3.3	Accessoires .....	90
3.4	Overzicht van de bedieningstoetsen .....	91
3.5	Display (voorbeeld espresso) .....	91
4	Ingebruikname .....	92
4.1	Plaatsing .....	92
4.2	Aansluiten .....	93
4.3	De eerste keer inschakelen .....	94
4.4	Bonenreservoir vullen .....	95
4.5	Watertank vullen .....	95
5	In- en uitschakelen .....	96
5.1	Apparaat inschakelen .....	96
5.2	Apparaat uitschakelen .....	96
6	Dranken bereiden .....	97
6.1	AromaAdjust-functie .....	97
6.2	Espresso of Café Crème bereiden .....	98
6.3	Espresso of café crème met gemalen koffie bereiden .....	99
7	Melkschuim bereiden .....	100
8	Heet water bereiden .....	102

9	Overzicht en bediening van het menu .....	103
9.1	Hoofdmenu oproepen.....	103
9.2	Overzicht van de submenu's .....	103
9.3	Submenu “Espresso” of “Café crème”.....	104
9.4	Submenu “Onderhoud”.....	104
9.5	Submenu “Energiebesparende modus” .....	105
9.6	Submenu “Tijd” .....	105
9.7	Submenu “Auto OFF” .....	106
9.8	Submenu “Waterhardheid” .....	107
9.9	Submenu “Taal” .....	107
9.10	Submenu “Aantallen” .....	108
9.11	Submenu “Systeem” .....	108
10	Onderhoud en verzorging .....	110
10.1	Algemene reiniging.....	110
10.2	Perfect Cappuccino reinigen .....	110
10.3	Zetgroep reinigen .....	111
10.4	Koffie-uitloop spoelen (Spoelen) .....	112
10.5	Geïntegreerd reinigingsprogramma .....	112
10.6	Geïntegreerd ontkalkingsprogramma.....	114
10.7	Maalgraad instellen .....	117
11	Waterfilter plaatsen, vervangen, verwijderen .....	118
11.1	Waterfilter plaatsen .....	118
11.2	Waterfilter vervangen .....	119
11.3	Waterfilter verwijderen.....	120
12	Transport en afvalverwijdering .....	121
12.1	Transport.....	121
12.2	Afvalverwijdering .....	121
13	Storingen verhelpen.....	122

# 1 Aanwijzingen bij deze gebruiksaanwijzing

Voor een betere oriëntatie vouwt u de openvouwbare pagina's aan de voor- en achterkant van deze gebruiksaanwijzing open.

## 1.1 Symbolen in de tekst van deze gebruiksaanwijzing

De symbolen in deze gebruiksaanwijzing wijzen u op bijzondere gevaren bij het gebruik van uw Melitta® CAFFEO® Gourmet of geven u nuttige tips.

### **Waarschuwing!**

Teksten met dit symbool bevatten informatie m.b.t. uw veiligheid en wijzen op mogelijke gevaren voor ongevallen of letsel.

### **Voorzichtig!**

Teksten met dit symbool bevatten informatie over het vermijden van een verkeerde bediening en wijzen op mogelijke gevaren van materiële schade.

### **Aanwijzing**

Teksten met dit symbool bevatten aanvullende, waardevolle informatie over het gebruik van uw Melitta® CAFFEO® Gourmet.

## 1.2 Reglementair gebruik

De Melitta® CAFFEO® Gourmet is uitsluitend bestemd voor de bereiding van koffie en koffiespecialiteiten, voor het verwarmen van water en het verwarmen van melk buiten het apparaat.

Het reglementair gebruik omvat het volgende:

- dat u de gebruiksaanwijzing aandachtig leest, begrijpt en opvolgt;
- dat u met name de veiligheidsinstructies opvolgt;
- dat u de Melitta® CAFFEO® Gourmet gebruikt in overeenstemming met de gebruiksomstandigheden die in deze gebruiksaanwijzing worden beschreven.

## 1.3 Niet-reglementair gebruik

Niet-reglementair gebruik is van toepassing wanneer u de Melitta® CAFFEO® Gourmet op een andere wijze gebruikt dan in deze gebruiksaanwijzing is beschreven.



### Waarschuwing!

Door niet-reglementair gebruik kunt u gewond raken of verbranden door heet water of hete stoom.



### Aanwijzing

De producent is niet aansprakelijk voor schade die het gevolg is van niet-reglementair gebruik.

## 2 Algemene veiligheidsinstructies

**Lees de onderstaande aanwijzingen aandachtig door. Wanneer u de aanwijzingen niet opvolgt, kan dit uw eigen veiligheid en die van het apparaat negatief beïnvloeden.**



### **Waarschuwing!**

- Bewaar o.a. de volgende voorwerpen buiten het bereik van kinderen: verpakkingsmateriaal, kleine onderdelen.
- Alle personen die het apparaat gebruiken, moeten zich van tevoren met de bediening vertrouwd hebben gemaakt en op de hoogte zijn van de mogelijke gevaren.
- Laat kinderen het apparaat nooit zonder toezicht gebruiken of nooit zonder toezicht in de buurt van het apparaat spelen.
- Het apparaat is niet bestemd om gebruikt te worden door personen (inclusief kinderen) met beperkte fysieke, sensorische of geestelijke vermogens of met gebrek aan ervaring en/of kennis, behalve wanneer zij door een persoon begeleid worden die voor hun veiligheid verantwoordelijk is en van wie ze aanwijzingen krijgen hoe het apparaat gebruikt moet worden.
- Gebruik het apparaat alleen wanneer het in een onberispelijke staat verkeert.
- Probeer het apparaat nooit zelf te repareren. Neem voor eventuele reparaties uitsluitend contact op met de Melitta® Service-hotline.
- Voer geen wijzigingen uit aan het apparaat, de onderdelen ervan en de meegeleverde accessoires.
- Dompel het apparaat nooit onder in water.
- Raak het apparaat nooit met natte of vochtige handen of voeten aan.
- Raak hete oppervlakken van het apparaat nooit aan.
- Steek uw handen tijdens gebruik nooit in het inwendige van het apparaat.
- Open tijdens gebruik nooit het rechter afdekpaneel, behalve wanneer u daar in deze gebruiksaanwijzing uitdrukkelijk om wordt verzocht.
- Volg ook de veiligheidsinstructies op de volgende pagina op.





### **Waarschuwing!**

- Dit apparaat is bestemd voor gebruik in het huishouden en in vergelijkbare toepassingen, zoals: in keukens voor medewerkers in winkels, kantoren en andere zakelijke omgevingen; in de agrarische sector; door klanten in hotels, motels en op andere logeeradresses; of in bed-and-breakfast-pensions.
- Neem ook de veiligheidsinstructies in de andere hoofdstukken van deze gebruiksaanwijzing in acht.

## 3 Beschrijving van het apparaat

### 3.1 Legenda bij afbeelding A

Afbeeldingnummer	Toelichting
1	Lekbakje met kopjesplateau en residubak (inwendig)
2	Vlotter voor de waterpeilweergave in het lekbakje
3	In hoogte verstelbare uitloop
4	Melkopschuimer "Perfect Cappuccino"
5	Ventielschakelaar voor stoom- en heetwaterbereiding
6	Watertank
7	2-vaks-bonenreservoir "Bean Select"
8	Vulkoker met deksel
9	Tekstdisplay
10	Draaischakelaar (draaiknop)
11	Aan-/uit-knop 
12	Bedieningstoetsen (zie pagina 91)

### 3.2 Legenda bij afbeelding B

Afbeeldingnummer	Toelichting
13	Netsnoer
14	Zetgroep en typeplaatje (achter het afdekpaneel)
15	Instelknop van de maalgraad

### 3.3 Accessoires

- 1 maatschepje met schroefhulp voor de waterfilter
- 1 waterfilter
- 1 reinigingstab
- 1 ontkalkingsmiddel

### 3.4 Overzicht van de bedieningstoetsen

Toets	Betekenis	Functie
	Espresso	Druk om een espresso te bereiden.
	Café Crème	Druk om een Café Crème te bereiden.
	Stoombereiding	Druk om de stoombereiding te activeren.
	Koffiesterkte	Druk om de koffiesterkte in vijf mogelijke standen in te stellen. De stand wordt op het tekstdisplay weergegeven.

### 3.5 Display (voorbeeld espresso)

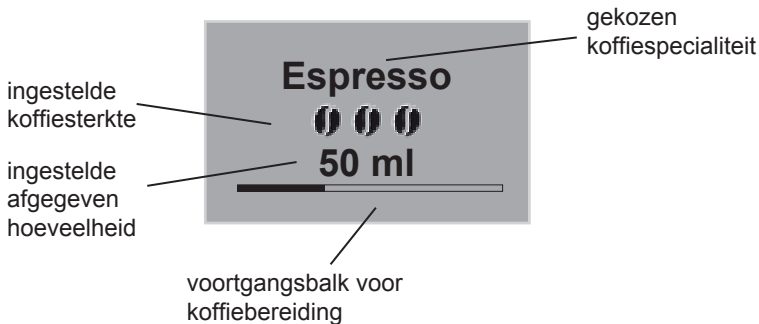

## 4 Ingebruikname

Voer voor de eerste ingebruikname de volgende stappen uit. De uitvoering van de afzonderlijke stappen wordt beschreven op de volgende pagina's.

- Plaatsing
- Aansluiten
- De eerste keer inschakelen
  - Taal selecteren
  - Tijd instellen
  - Bonenreservoir vullen
  - Watertank vullen

Wanneer u deze stappen hebt uitgevoerd, is het apparaat klaar voor gebruik. U kunt dan koffie gaan bereiden.

**Wij adviseren u de beide eerste kopjes koffie na de eerste ingebruikname weg te gieten.**

### 4.1 Plaatsing

- Plaats het apparaat op een stabiele, vlakke en droge ondergrond. Houd een afstand van ongeveer 10 cm tot de muur en andere voorwerpen aan.



#### Voorzichtig!

- Plaats het apparaat nooit op hete oppervlakken of in vochtige ruimtes.
  - Vervoer of sla het apparaat niet op in voertuigen of ruimtes met lage temperaturen, omdat het restwater kan bevriezen of condenseren waardoor het apparaat beschadigd kan raken. Volg de instructies op pagina 121 op.
- 
- De residubak bevindt zich al in het lekbakje. Let erop dat het lekbakje tot aan de aanslag in het apparaat is geschoven.



## Aanwijzingen

- Bewaar het verpakkingsmateriaal, inclusief het piepschuim, voor het transport en eventuele retourzendingen om transportschade te voorkomen.
- Het is heel normaal dat er voor de eerste ingebruikname koffie- en waterresten in het apparaat aanwezig zijn. Dat komt doordat het apparaat in de fabriek op de juiste werking werd gecontroleerd.

## 4.2 Aansluiten

- Steek het netsnoer in een geschikt stopcontact.



## Waarschuwing!

### **Brandgevaar en gevaar voor elektrische schokken door verkeerde netspanning, onjuiste of beschadigde aansluitingen en netsnoeren**

- Controleer of de netspanning overeenstemt met de spanning die op het typeplaatje van het apparaat wordt vermeld. Het typeplaatje bevindt zich aan de rechterkant van het apparaat achter het afdekpaneel (afb. B, nr. 14).
- Controleer of het stopcontact aan de geldende normen voor elektrische veiligheid voldoet. Neem in geval van twijfel contact op met een elektricien.
- Gebruik nooit een beschadigd netsnoer (beschadigde isolatie, niet-geïsoleerde draden).
- Laat beschadigde netsnoeren gedurende de garantieperiode uitsluitend door de producent en daarna alleen door gekwalificeerd, vakkundig personeel vervangen.

### 4.3 De eerste keer inschakelen

- Druk op de aan-/uit-knop  (afb. **A**, nr. **11**) om het apparaat in te schakelen.
  - De draaiknop wordt verlicht. Op het tekstdisplay verschijnt de opdracht om een taal te selecteren.
- Draai aan de draaiknop totdat de gewenste taal is geselecteerd en druk deze in om de gekozen taal op te slaan.
  - Op het tekstdisplay verschijnt de opdracht om de tijd in te stellen.
- Draai aan de draaiknop totdat het gewenste uur is geselecteerd en druk deze in om het gekozen uur op te slaan.
- Draai aan de draaiknop totdat de gewenste minuten zijn geselecteerd en druk deze in om de gekozen minuten op te slaan.
  - Op het tekstdisplay verschijnt de opdracht om het bonenreservoir te vullen.
- Vul het bonenreservoir (zie pagina 95) en druk ter bevestiging op de draaiknop.
  - Op het tekstdisplay verschijnt de opdracht om de watertank te vullen.



#### Aanwijzing

Let erop dat de waterfilter pas **na** de volledige eerste ingebruikname geplaatst mag worden!

- Vul de watertank en plaats deze weer terug (zie pagina 95).
  - De draaiknop knippert en op het tekstdisplay verschijnt *Systeem start*.
- Plaats een bakje onder de Perfect Cappuccino en schuif deze omlaag tot deze onder de rand van het bakje staat.
- Draai de ventielschakelaar (afb. **A**, nr. **5**) met de wijzers van de klok mee tot aan de rechtermarkering om het ventiel te openen en druk op de draaiknop om met het vullen van het systeem te beginnen.
  - Het apparaat wordt ontluicht en gevuld met water.
  - Het apparaat voert een automatische spoeling uit, waarbij heet water uit de Perfect Cappuccino in het bakje stroomt. Het apparaat is klaar voor gebruik.

## 4.4 Bonenreservoir vullen

Met het 2-vaks-bonenreservoir “Bean Select” kunt u twee verschillende koffiesoorten naast elkaar gebruiken. Vul bijv. één vak met espressobonen en het andere met Café Crème-bonen. Via de selectiehendel kunt u dan gemakkelijk tussen de soorten wisselen.

- Vul het bonenreservoir (afb. **A**, nr. **7**) met verse koffiebonen. Elk vak kan met maximaal 135 g koffiebonen worden gevuld.



### Voorzichtig!

- Vul het bonenreservoir uitsluitend met koffiebonen.
  - Vul het bonenreservoir nooit met gemalen, gevriesdroogde of gekarameliseerde koffiebonen.
- 
- Kies de gewenste bonensoort door de selectiehendel op het betreffende vak in te stellen.



### Waarschuwing!

#### **Gevaar voor personen die geen cafeïne kunnen verdragen.**

Omdat er boven het maalwerk altijd een restje van de eerder gebruikte bonen blijft liggen, vindt er bij het omschakelen op een andere bonensoort een vermenging van beide soorten plaats. Daarom kunnen de eerste twee kopjes na het omschakelen op cafeïnevrije bonen nog cafeïnehoudende koffie bevatten. Het derde bereide kopje koffie na het omschakelen is dan ook pas volledig cafeïnevrij.



### Aanwijzing

Wanneer de selectiehendel tijdens het zetten verticaal staat, komen er geen bonen in het maalwerk.

## 4.5 Watertank vullen

- Klap het deksel van de watertank (afb. **A**, nr. **6**) omhoog en trek de watertank naar boven uit het apparaat.
- Vul de watertank tot aan de Max.-markering met vers koud leidingwater en plaats deze weer terug.

## 5 In- en uitschakelen

Om het apparaat voor de eerste ingebruikname in te schakelen, zie pagina 94.

### 5.1 Apparaat inschakelen

- Plaats een bakje onder de uitloop en druk op de aan-/uit-knop .  
→ Op het tekstdisplay verschijnt een welkomstekst. Het apparaat voert een automatische spoeling uit, waarbij heet water uit de uitloop stroomt. Het apparaat is klaar voor gebruik.

### 5.2 Apparaat uitschakelen

- Plaats een bakje onder de uitloop en druk op de aan-/uit-knop .  
→ Het apparaat voert een automatische spoeling uit, waarbij heet water uit de uitloop stroomt. Vervolgens schakelt het apparaat zich uit.
- U kunt verschillende instellingen uitvoeren in het menu voor de energiebesparende modus en voor het automatisch uitschakelen (zie pagina 103).



## 6 Dranken bereiden

### 6.1 AromaAdjust-functie







Met deze functie kunt u uw persoonlijke koffiesterkte **vóór** en **tijdens** het maalproces instellen.

**Voorwaarde: het apparaat is klaar voor gebruik.**

- Druk op de instelknop Koffiesterkte  om te kiezen uit de volgende instellingen:
  - *Extra mild*: Zeer milde koffie door uitschakeling van de voorzetfunctie
  - *Mild*
  - *Normaal*
  - *Sterk*
  - *Extra sterk*: Zeer krachtige koffie door de maximale tijd van malen

## 6.2 Espresso of Café Crème bereiden

**Voorwaarde: het apparaat is klaar voor gebruik.**

- Plaats een geschikt kopje onder de uitloop.
- Druk **één keer** op de instelknop Espresso  of Café Crème , wanneer u één kopje wilt bereiden.
- Druk **twee keer** op de instelknop Espresso  of Café Crème  wanneer u twee kopjes wilt bereiden.
  - Wanneer u twee keer hebt gedrukt, wordt op het tekstdisplay 2x weergegeven.
  - Het (dubbele) maalproces en de koffie-uitgifte gaan van start. De uitgifte wordt automatisch beëindigd wanneer de ingestelde afgegeven hoeveelheid is bereikt.
- Draai aan de draaiknop om de afgegeven hoeveelheid nog tijdens de koffie-uitgifte aan te passen.
  - De afgegeven hoeveelheid wordt in milliliters weergegeven.
- Druk op de instelknop Espresso , Café Crème  of op de draaiknop om de koffie-uitgifte vroegtijdig af te breken.

## 6.3 Espresso of café crème met gemalen koffie bereiden

**Voorwaarde: het apparaat is klaar voor gebruik.**

- Klap het deksel van de vulkoker (afb. **A**, nr. **8**) omhoog.
- Vul de vulkoker met **maximaal één maatschepje** (bij het apparaat meegeleverd) vers gemalen koffie.



### Aanwijzing

Het bereiden van 2 kopjes is niet mogelijk bij het bereiden met gemalen koffie.



### Voorzichtig!

- Vul de vulkoker uitsluitend met gemalen koffie. Instantproducten kunnen in de zetgroep blijven plakken.
  - Voeg nooit meer dan één maatschepje (bij het apparaat meegeleverd) toe, omdat de zetgroep anders te vol raakt.
- 
- Sluit het deksel van de vulkoker.
  - Plaats een geschikt kopje onder de uitloop.
  - Druk op de bedieningstoets voor de drank die u wilt bereiden, bijv. de instelknop Café Crème  (zie ook pagina 98).



### Aanwijzing

Wanneer u binnen 90 seconden na het openen van de vulkoker geen koffie bereidt, schakelt het apparaat weer om naar het gebruik van koffiebonen en werpt het de gemalen koffie in de residubak om te voorkomen dat de zetkamer later te vol raakt.

## 7 Melkschuim bereiden

**Voorwaarde: het apparaat is klaar voor gebruik.**

- Plaats een kopje met melk onder de Perfect Cappuccino. Let erop dat de mixer van de Perfect Cappuccino in de melk is gedompeld.
- Vul het kopje maximaal tot een derde, omdat bij het opschuimen het volume van de melk sterk toeneemt.
- Druk op de instelknop Stoombereiding .
  - Het apparaat wordt opgewarmd. Wanneer de stoomtemperatuur is bereikt, wordt op het tekstdisplay *Ventiel openen* weergegeven.



### Waarschuwing!

#### **Gevaar voor verbranding en verschroeïing door hete stoombuis, hete stoomslang en hete mixer**

Raak tijdens het gebruik de stoombuis, de stoomslang of de mixer van de Perfect Cappuccino nooit aan.

- Draai de ventielschakelaar (afb. **A**, nr. **5**) met de wijzers van de klok mee tot aan de rechtermarkering om het ventiel te openen.
  - De mixer schuimt de melk op en verwarmt deze gelijktijdig. U krijgt een beter schuimresultaat wanneer u de mixer bij het opschuimen op en neer beweegt.
- Draai de ventielschakelaar tegen de wijzers van de klok in naar zijn beginstand om het ventiel te sluiten en daardoor het opschuimen te beëindigen. Het melkvolume moet zich ongeveer verdubbeld hebben en het bakje moet voelbaar verwarmd zijn.
- Druk op een willekeurige bedieningstoets om van de stoombereiding naar de normale functie te wisselen.
- Wacht tot de stoombuis is afgekoeld en draai de stoombuis met de mixer tegen de wijzers van de klok in weg van de Perfect Cappuccino (afb. **C**).
- Draai de mixer van de Perfect Cappuccino naar beneden van de stoombuis los (afb. **D**).

- Spoel de stoombuis en de mixer af onder stromend water of in de vaatwasser.
- Draai de gereinigde stoombuis met mixer met de wijzers van de klok mee op de Perfect Cappuccino tot deze vastklikt.



### **Aanwijzing**

Wij adviseren het gebruik van koude melk met een hoog eiwitgehalte. Voor goed melkschuim is niet het vetgehalte maar het eiwitgehalte van de melk doorslaggevend.

## 8 Heet water bereiden

**Voorwaarde: het apparaat is klaar voor gebruik.**

- Leg een doek onder de Perfect Cappuccino om eventueel uitlopend restwater op te vangen.
- Draai de mixer van de Perfect Cappuccino naar beneden van de stoombuis los (afb. **D**).
- Plaats een bakje onder de stoombuis en schuif de stoombuis omlaag tot deze onder de rand van het bakje staat.
- Draai de ventielschakelaar (afb. **A**, nr. **5**) met de wijzers van de klok mee tot aan de rechtermarkering om het ventiel te openen.
  - Op het tekstdisplay wordt *Heet water* weergegeven. De heetwateruitgifte begint.
- Draai de ventielschakelaar tegen de wijzers van de klok in naar de beginstand om het ventiel te sluiten.
- Wacht tot de stoombuis is afgekoeld en schuif de mixer weer van onderaf op de stoombuis tot deze vastklikt.

## 9 Overzicht en bediening van het menu

### 9.1 Hoofdmenu oproepen

**Voorwaarde: het apparaat is klaar voor gebruik.**

- Druk langer dan twee seconden op de draaiknop.  
→ Het hoofdmenu verschijnt op het tekstdisplay.
- Druk op de draaiknop om het gewenste submenu op te roepen of om via *Exit* het betreffende menu te verlaten. De selectie wordt op een verlichte achtergrond weergegeven.

### 9.2 Overzicht van de submenu's

Submenu	Betekenis
"Exit"	Hoofdmenu verlaten
"Espresso"	Persoonlijke koffie-instellingen vastleggen, <b>pagina 104</b> .
"Café Crème"	Persoonlijke koffie-instellingen vastleggen, <b>pagina 104</b> .
"Onderhoud"	Spoelen, reinigen, ontkalken, filter plaatsen, <b>pagina 104</b>
"Energiebesparende modus"	Instellingen voor de energiebesparende modus wijzigen, <b>pagina 105</b>
"Tijd"	Tijd wijzigen, <b>pagina 105</b>
"Auto OFF"	Instellingen voor automatisch uitschakelen wijzigen, <b>pagina 106</b>
"Waterhardheid"	De waterhardheid instellen, <b>pagina 107</b>
"Taal"	Taal wijzigen, <b>pagina 107</b>
"Aantallen"	Totaal aantal bereidingen weergeven, <b>pagina 108</b>
"Systeem"	Naar de fabrieksinstellingen resetten, het apparaat ontluichten, <b>pagina 108</b>



#### Aanwijzing

Door op een willekeurige instelknop te drukken, kunt u elk submenu direct verlaten en weer terugkeren naar de stand-by-modus.

### 9.3 Submenu “Espresso” of “Café crème”

In dit submenu kunt u uw persoonlijke koffie-instellingen voor afgegeven hoeveelheid, koffiesterkte en zettemperatuur vastleggen en opslaan.

- Roep het submenu *Espresso* of *Café Crème* op.
- Draai aan de draaiknop totdat de eigenschap is gemarkeerd die u wilt instellen, bijv. *Koffiesterkte*, en druk op de draaiknop om de selectie te bevestigen.
- Draai aan de draaiknop totdat de gewenste instelling is gemarkeerd, bijv. *Extra sterk* en druk op de draaiknop om de selectie te bevestigen.



#### Aanwijzing

De fabrieksinstelling wordt gebruikt voor alle eigenschappen waarvoor u geen instellingen vastlegt.

### 9.4 Submenu “Onderhoud”

In dit submenu kunt u verschillende geïntegreerde verzorgings- en reinigingsprogramma's opstarten.

Menuoptie	Betekenis
"Exit"	Submenu verlaten
"Spoelen"	Koffie-eenheid spoelen, <b>pagina 112</b>
"Reiniging"	Geïntegreerd reinigingsprogramma uitvoeren, <b>pagina 112</b>
"Ontkalken"	Geïntegreerd ontkalkingsprogramma uitvoeren, <b>pagina 114</b>
"Waterfilter"	Waterfilter plaatsen, vervangen, verwijderen, <b>pagina 118</b>



## 9.5 Submenu “Energiebesparende modus”

In dit submenu kunt u instellen na verloop van hoeveel tijd het apparaat in de energiebesparende modus wordt geschakeld.

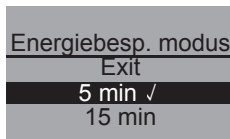

- Roep het submenu *Energiebesp. modus* op.
- Draai aan de draaiknop totdat de gewenste tijd is gemarkeerd waarna het apparaat in de energiebesparende modus geschakeld wordt, en druk op de draaiknop om de selectie te bevestigen.
- **Of** selecteer *Non-actief* wanneer het apparaat nooit in de energiebesparende modus moet worden geschakeld.



### Aanwijzing

In de energiebesparende modus verbruikt het apparaat duidelijk minder energie. Wij adviseren echter om het apparaat, indien het langere tijd niet wordt gebruikt (bijv. 's nachts), via de aan-/uit-knop  uit te schakelen.

## 9.6 Submenu “Tijd”

In dit submenu kunt u de tijd wijzigen of de weergave in het display uitschakelen.

- Roep het submenu *Tijd* op.
- Draai aan de draaiknop om het gewenste uur te selecteren en druk deze ter bevestiging in.
- Draai aan de draaiknop om de gewenste minuten te selecteren en druk deze ter bevestiging in.
  - De tijd is opgeslagen. Het apparaat keert automatisch terug naar het hoofdmenu.

### Tijdweergave deactiveren

- Selecteer het menu-onderdeele *Actief/non-actief*.
- Draai de draaiknop totdat *Non-actief* is gemarkeerd en druk op de draaiknop om de selectie te bevestigen.
  - Het apparaat geeft geen tijd aan wanneer het klaar is voor gebruik.

## 9.7 Submenu “Auto OFF”

In dit submenu kunt u instellen na verloop van hoeveel tijd het apparaat zich automatisch uitschakelt. Tevens kunt u het precieze tijdstip instellen waarop het apparaat zich dagelijks automatisch uitschakelt.

- Roep het submenu *Auto OFF* op.

### Auto OFF na...

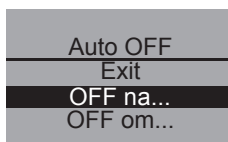

- Draai aan de draaiknop totdat *OFF na ...* is gemarkeerd, wanneer u een aflooptijd wilt programmeren en druk deze in om de selectie te bevestigen.
- Draai aan de draaiknop om in te stellen na verloop van hoeveel tijd het apparaat zich automatisch uitschakelt.
- Druk op de draaiknop om de gewenste tijd, bijv. “1 uur” te bevestigen.  
→ De tijd is opgeslagen. Het apparaat keert automatisch terug naar het hoofdmenu.

### Auto OFF om...

- Draai aan de draaiknop totdat *OFF om...* is gemarkeerd als u een uitschakeltijdstip wilt programmeren.
- Draai aan de draaiknop om het gewenste uur te selecteren en druk deze ter bevestiging in.
- Draai aan de draaiknop om de gewenste minuten te selecteren en druk deze ter bevestiging in.  
→ De tijd is opgeslagen. Het apparaat keert automatisch terug naar het hoofdmenu.

## 9.8 Submenu “Waterhardheid”

In dit submenu kunt u de waterhardheid instellen.

Gebruik de meegeleverde teststrook om de waterhardheid in uw gebied te bepalen.

Lees de aanwijzingen op de verpakking van de teststrook. In de fabriek is een waterhardheid van “Zeer hard” ingesteld.

Bereik waterhardheid	°dH	°f
zacht	0-7,2°dH	0-13 °f
gemiddeld	7,2-14°dH	13-25 °f
hard	14-21,2°dH	25-38 °f
zeer hard	>21,2°dH	>38 °f

Waterhardheid
Exit
Hard
<b>Zeer hard ✓</b>

- Roep het submenu *Waterhardheid* op.
- Draai aan de draaiknop totdat de gewenste waterhardheid is gemarkeerd, bijv. *Zeer hard*.
- Druk op de draaiknop om de geselecteerde waterhardheid op te slaan.
  - Het apparaat keert automatisch terug naar het hoofdmenu.

## 9.9 Submenu “Taal”

In dit submenu kunt u de taal van het display instellen.

- Roep het submenu *Taal* op.

Taal
Exit
<b>Nederlands ✓</b>
English

- Draai aan de draaiknop totdat de gewenste taal is gemarkeerd en druk deze in om de gekozen taal op te slaan.
  - De vraag *Taal veranderen?* wordt weergegeven.
- Draai aan de draaiknop totdat *Ja* is gemarkeerd en druk deze in om de selectie te bevestigen.
  - De gekozen taal is opgeslagen. Het apparaat keert automatisch terug naar het hoofdmenu.

## 9.10 Submenu “Aantallen”

In dit submenu kunt u het totale aantal bereide koffiespecialiteiten vanaf de ingebruikname laten weergeven.

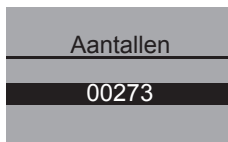

- Roep het submenu *Aantallen* op.
- Het totale aantal bereide dranken wordt weergegeven.

## 9.11 Submenu “Systeem”

In dit submenu kunt u het apparaat naar de fabrieksinstellingen resetten en het apparaat ontluchten.

### Resetten naar fabrieksinstellingen

- Roep het submenu *Systeem* op.
  - Draai aan de draaiknop totdat *Fabrieksinstelling* is gemarkeerd en druk deze in om de selectie te bevestigen.
  - Draai aan de draaiknop totdat *Resetten* is gemarkeerd en druk deze in om de selectie te bevestigen.

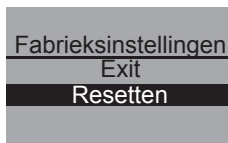

### Apparaat ontluchten

Wij adviseren om het apparaat te ontluchten, indien het langere tijd niet wordt gebruikt en vóór transport. Dan is het apparaat ook tegen vorstschade beschermd.

- Verwijder eventueel de waterfilter, zie pagina 118.
- Plaats een bakje onder de Perfect Cappuccino.
- Roep het submenu *Systeem* op.
  - Draai aan de draaiknop totdat *Ontluchten* is gemarkeerd en druk deze in om de selectie te bevestigen.
  - Draai aan de draaiknop totdat *Starten* is gemarkeerd en druk deze in om de selectie te bevestigen.

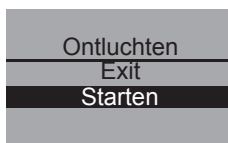

## Ontluchten

Watertank  
verwijderen

→ Op het tekstdisplay wordt *Watertank verwijderen* weergegeven.

- Klap het deksel van de watertank (afb. **A**, nr. **6**) omhoog en trek de watertank naar boven uit het apparaat.

→ Het apparaat warmt op. Op het tekstdisplay wordt *Ventiel openen* weergegeven.

- Draai de ventielschakelaar (afb. **A**, nr. **5**) met de wijzers van de klok mee tot aan de rechtermarkering om het ventiel te openen.

→ Het apparaat wordt ontlucht. Op het tekstdisplay wordt *Ventiel sluiten* weergegeven.

- Draai de ventielschakelaar tegen de wijzers van de klok in naar zijn beginstand om het ventiel te sluiten.

→ Het apparaat schakelt zich automatisch geheel uit.



## Waarschuwing!

### **Gevaar voor verbranding en verschroeïing door hete stoom**

Bij het ontluchten komt er hete stoom uit het apparaat. Kom nooit met een lichaamsdeel, bijv. het gezicht, in contact met de hete stoom.



## Aanwijzing

De Melitta® Claris®-waterfilter mag niet gedurende langere tijd droog staan. Wij adviseren u dan ook om, wanneer u het apparaat gedurende een langere periode niet gebruikt, de Melitta® Claris®-waterfilter in een glas water in de koelkast te bewaren.

## 10 Onderhoud en verzorging

### 10.1 Algemene reiniging

- Reinig de buitenkant van het apparaat met een zachte vochtige doek en een gangbaar afwasmiddel.
- **Leeg en reinig het lekbakje regelmatig, uiterlijk wanneer de vlotter (afb. A, nr. 2) boven het kopjesplateau uitsteekt.**
- Reinig de residubak regelmatig.

#### **Voorzichtig!**

- Gebruik geen schurende doekjes, sponsjes of reinigingsmiddelen om beschadigingen aan het oppervlak van het apparaat te voorkomen.
- Reinig het lekbakje niet in de vaatwasser, want anders kunnen er vervormingen ontstaan.

### 10.2 Perfect Cappuccino reinigen

- Leg een doek onder de Perfect Cappuccino om eventueel uitlopend restwater op te vangen.
- Draai de stoombuis met de mixer tegen de wijzers van de klok in los van de Perfect Cappuccino (afb. C).
- Draai de mixer van de Perfect Cappuccino naar beneden van de stoombuis los (afb. D).
- Spoel de stoombuis en de mixer af onder stromend water of in de vaatwasser.
- Schuif de mixer weer van onderaf op de stoombuis tot deze vastklikt.
- Draai de gereinigde stoombuis met mixer met de wijzers van de klok mee op de Perfect Cappuccino tot deze vastklikt.

#### **Aanwijzing**

Bij frequent reinigen in de vaatwasser kunnen lichte kleurveranderingen in de residubak en de Perfect Cappuccino optreden.

## 10.3 Zetgroep reinigen



### Aanwijzing

Voor een optimale werking van uw apparaat adviseren wij u de zetgroep eenmaal per week onder stromend leidingwater te reinigen.

#### Voorwaarde: het apparaat is uitgeschakeld.

- Steek uw hand in de uitsparing aan de rechterkant van het apparaat (afb. **B**, nr. **14**) en trek het afdekpaneel er naar rechts af.
- Druk de rode knop op de greep van de zetgroep (afb. **F**) in en draai de greep met de wijzers van de klok mee tot aan de aanslag (circa 75°).
- Trek de zetgroep aan de greep uit het apparaat.
- Laat de zetgroep in dezelfde staat (beweeg of verdraai de onderdelen van de zetgroep niet).
- Spoel de zetgroep als geheel onder stromend water zorgvuldig aan alle kanten af. Let er vooral op dat het in afb. **G** weergegeven oppervlak vrij is van koffieresten.



### Voorzichtig!

Reinig de zetgroep nooit in de vaatwasser.

- Laat de zetgroep uitdruppelen.
- Verwijder eventueel koffieresten van de oppervlakken aan de binnenkant van het apparaat waarop de zetgroep wordt geplaatst.
- Plaats de zetgroep weer in het apparaat en draai de greep van de zetgroep tegen de wijzers van de klok in tot aan de aanslag om de zetgroep te vergrendelen.
- Plaats de twee vergrendelingen van het afdekpaneel achter in het apparaat en zwenk het afdekpaneel naar links tot dit vastklikt.

## 10.4 Koffie-uitloop spoelen (Spoelen)

Het apparaat voert bij het inschakelen en - wanneer er een drank is bereid - bij het uitschakelen automatisch een spoeling van de koffie-uitloop uit. U kunt de koffieuitloop ook tussendoor spoelen.

- Plaats een bakje onder de uitloop.
  - Roep het submenu *Onderhoud* op.
  - Draai aan de draaiknop totdat *Spoelen* is gemarkeerd en druk deze in om de selectie te bevestigen.
  - Draai aan de draaiknop totdat *Starten* is gemarkeerd en druk deze in om de selectie te bevestigen.
- Het spoelen begint. Daarbij loopt er heet water uit de uitloop.

## 10.5 Geïntegreerd reinigingsprogramma

Het geïntegreerde reinigingsprogramma verwijdert afzettingen en resten van koffievet die niet met de hand kunnen worden verwijderd. Het duurt in totaal ongeveer 15 minuten. Tijdens het programma kunt u op de voortgangsbalk op het tekstdisplay altijd zien hoe ver het programma is gevorderd.

Voor een optimaal reinigingsresultaat adviseren wij u eerst de zetgroep te reinigen (zie pagina 111).



### Voorzichtig!

- Voer het geïntegreerde reinigingsprogramma iedere 2 maanden of na ongeveer 200 bereide kopjes uit, uiterlijk echter wanneer er op het tekstdisplay daarvoor een opdracht verschijnt.
- Gebruik alleen de **reinigingstabs van Melitta®** voor volautomatische koffiemachines. Deze reinigingstabs zijn exact afgestemd op de Melitta® CAFFEO® Gourmet. Wanneer u andere reinigingsmiddelen gebruikt, kan het apparaat beschadigd raken.

Voer het geïntegreerde reinigingsprogramma als volgt uit:

- 1 **Verwijder - indien aanwezig - de Melitta® Claris®-waterfilter uit de watertank (zie pagina 118).**
- 2 Klap het deksel van de watertank (afb. **A**, nr. **6**) omhoog en trek de watertank naar boven uit het apparaat.



- 3 Vul de watertank tot aan de Max.-markering met vers koud leidingwater en plaats deze weer terug.
- 4 Roep het submenu *Onderhoud* op.

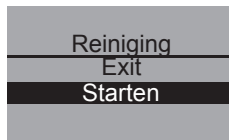

- 5 Draai aan de draaiknop totdat *Reiniging* is gemarkeerd en druk deze in om de selectie te bevestigen.

- 6 Draai aan de draaiknop totdat *Starten* is gemarkeerd en druk deze in om met het programma te beginnen.

- 7 Maak het lekbakje en de residubak leeg.

- 8 Plaats het lekbakje **zonder** de residubak weer terug en plaats de residubak onder de uitloop.
- 9 Druk op de draaiknop om het geïntegreerde reinigingsprogramma te vervolgen.

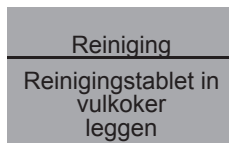

→ Er worden eerst **twee** spoelingen uitgevoerd. Daarna wordt op het tekstdisplay de opdracht *Reinigingstablet in vulkoker leggen* weergegeven.

- 10 Open het deksel van de vulkoker, doe er een reinigingstab in (afb. **E**) en sluit het deksel van de vulkoker.

→ Het geïntegreerde reinigingsproces wordt voortgezet. Dit proces duurt ongeveer 5 minuten. Er loopt dan heet water uit de uitloop en door het inwendige van het apparaat in het lekbakje. Daarna wordt op het tekstdisplay de opdracht *Bakje en reservoir leegmaken* weergegeven.

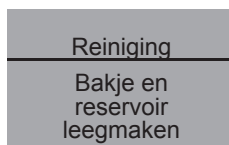

- 11 Maak het lekbakje en de residubak leeg.

- 12 Plaats het lekbakje **zonder** de residubak weer terug en plaats de residubak onder de uitloop.

- 13 Druk op de draaiknop om het geïntegreerde reinigingsprogramma te vervolgen.

Reiniging

Bakje en  
reservoir  
leegmaken

→ Het geïntegreerde reinigingsproces wordt voortgezet. Dit proces duurt ongeveer 5 minuten. Er loopt dan heet water uit de uitloop en door het inwendige van het apparaat in het lekbakje. Daarna wordt op het tekstdisplay de opdracht *Bakje en reservoir leegmaken* weergegeven.

14 Maak het lekbakje en de residubak leeg en plaats deze vervolgens weer terug.

→ Het geïntegreerde reinigingsprogramma is afgerond. Het apparaat is klaar voor gebruik.

## 10.6 Geïntegreerd ontkalkingsprogramma

Het geïntegreerde ontkalkingsprogramma verwijdert kalkresten in het inwendige van het apparaat. Het duurt in totaal ongeveer 25 minuten. Tijdens het programma kunt u op de voortgangsbalk op het tekstdisplay altijd zien hoe ver het programma is gevorderd.

### Voorzichtig!

- Voer het geïntegreerde ontkalkingsprogramma iedere 3 maanden uit, uiterlijk echter wanneer er op het tekstdisplay daarvoor een opdracht verschijnt.
- Gebruik uitsluitend ont kalkers van het type **Melitta® ANTI CALC Espresso Machines**. Deze ontkalkingsproducten zijn exact afgestemd op de Melitta® CAFFEO® Gourmet.
- Gebruik nooit azijn of andere ontkalkingsmiddelen.

Voer het geïntegreerde ontkalkingsprogramma als volgt uit:

Onderhoud  
Reiniging  
Ontkalken  
Filter

- 1 Roep het submenu *Onderhoud* op.
- 2 Draai aan de draaiknop totdat *Ontkalken* is gemarkeerd en druk deze in om de selectie te bevestigen.

Ontkalken  
Exit  
Starten

- 3 Draai aan de draaiknop totdat *Starten* is gemarkeerd en druk deze in om met het programma te beginnen.

Ontkalken

Bakje en  
reservoir  
leegmaken

→ Daarna wordt op het tekstdisplay de opdracht *Bakje en reservoir leegmaken* weergegeven.

- 4 Maak het lekbakje en de residubak leeg.
- 5 Plaats het lekbakje **zonder** de residubak weer terug en plaats de residubak onder de Perfect Cappuccino.

Ontkalken

Watertank  
verwijderen

→ Op het tekstdisplay wordt de opdracht *Watertank verwijderen* weergegeven.

- 6 Klap het deksel van de watertank (afb. **A**, nr. **6**) omhoog en trek de watertank naar boven uit het apparaat en maak deze volledig leeg.

- 7 **Wanneer er een waterfilter wordt gebruikt, moet deze uit de watertank worden verwijderd.**
- 8 Doe de ontkalker (bijv. de Melitta® ANTI CALC Espresso Machines vloeibare ontkalker) volgens de aanwijzingen op de verpakking in de watertank.



**Waarschuwing!**

**Gevaar van huidirritatie door ontkalker**

Let op de veiligheidsinstructies en de aangegeven hoeveelheden op de verpakking van de ontkalker.

- 9 Plaats de watertank weer terug.
- 10 Draai de mixer van de Perfect Cappuccino naar beneden van de stoombuis los (afb. **D**).
- 11 Draai de Perfect Cappuccino zodanig dat de stoombuis in de residubak staat.
- 12 Druk ter bevestiging op de draaiknop.
  - Het geïntegreerde ontkalkingsprogramma wordt vervolgd. Dit proces duurt ongeveer 10 minuten. Daarna wordt op het tekstdisplay de opdracht *Ventiel openen* weergegeven.
- 13 Draai de ventielschakelaar (afb. **A**, nr. **5**) met de wijzers van de klok mee tot aan de rechtermarkering om het ventiel te openen.

Ontkalken

Bakje en  
reservoir  
leegmaken

→ Het geïntegreerde ontkalkingsprogramma wordt vervolgd. Dit proces duurt ongeveer 10 minuten. Er loopt dan heet water uit de Perfect Cappuccino, alsmede door het inwendige van het apparaat in het lekbakje. Daarna wordt op het tekstdisplay de opdracht *Bakje en reservoir leegmaken* weergegeven.

14 Maak het lekbakje en de residubak leeg.

15 Plaats het lekbakje **zonder** de residubak weer terug en plaats de residubak onder de Perfect Cappuccino.

Ontkalken

Watertank  
vullen

→ Op het tekstdisplay wordt *Watertank vullen* weergegeven.

16 Klap het deksel van de watertank (afb. **A**, nr. **6**) omhoog en trek de watertank naar boven uit het apparaat.

17 Spoel de watertank **grondig** uit, vul deze tot aan de Max.-markering met vers leidingwater en plaats deze weer terug.

→ Het geïntegreerde ontkalkingsprogramma wordt vervolgd. Dit proces duurt ongeveer 5 minuten. Er loopt dan heet water uit de Perfect Cappuccino, alsmede door het inwendige van het apparaat in het lekbakje.

→ Op het tekstdisplay wordt *Ventiel sluiten* weergegeven.

18 Draai de ventielschakelaar tegen de wijzers van de klok in naar de beginstand om het ventiel te sluiten.

19 Maak het lekbakje en de residubak leeg en plaats deze vervolgens terug.

→ Het geïntegreerde ontkalkingsprogramma is afgerond. Het apparaat is klaar voor gebruik.

## 10.7 Maalgraad instellen

De maalgraad werd voor de levering optimaal ingesteld. Wij adviseren u daarom de maalgraad pas na ongeveer 1000 koffiebereidingen (ongeveer 1 jaar) opnieuw in te stellen.

U kunt de maalgraad alleen instellen **terwijl** de molen draait. Stel de maalgraad dus direct na de start van de koffiebereiding in.

Als het koffiearoma bij instelling “Aroma Boost” niet krachtig genoeg is, adviseren wij de instelling van een fijnere maalgraad.

- Zet de schakelaar (afb. **B**, nr. **15**) in één van de drie posities (gezien vanuit de achterzijde van het apparaat).

Stand schakelaar	Maalgraad
links	fijn
midden	gemiddeld
rechts	grof

## 11 Waterfilter plaatsen, vervangen, verwijderen

Het apparaat heeft een Melitta® Claris®-waterfilter voor het uifilteren van kalk en andere schadelijke stoffen. Wanneer u de filter gebruikt, hoeft u het apparaat minder vaak te ontkalken. Door de veilige bescherming tegen verkalking wordt de levensduur van uw apparaat verlengd. Wanneer u geen waterfilter wilt gebruiken, kunt u het apparaat natuurlijk ook zonder waterfilter gebruiken. De waterfilter dient regelmatig - op zijn laatst wanneer het apparaat daarvoor de opdracht geeft - te worden vervangen. Wanneer de waterfilter wordt geplaatst, vervangen of verwijderd, moet dit worden bevestigd via het submenu *Filter*. Na het plaatsen of vervangen stelt het apparaat de waterfiltercyclus in op nul en het systeem kan u dan op tijd de opdracht geven de waterfilter te vervangen.



### Aanwijzing

Let erop dat de waterfilter pas na de volledige eerste ingebruikname geplaatst mag worden!

#### 11.1 Waterfilter plaatsen

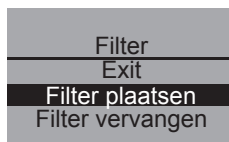
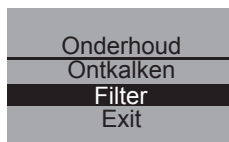

- Roep het submenu *Onderhoud* op.
- Draai aan de draaiknop totdat *Waterfilter* is gemarkeerd en druk deze in om de selectie te bevestigen.
- Draai aan de draaiknop totdat *Filter plaatsen* is gemarkeerd en druk deze in om de selectie te bevestigen.
- Draai aan de draaiknop totdat *Starten* is gemarkeerd en druk deze in om de selectie te bevestigen.
- Klap het deksel van de watertank (afb. **A**, nr. **6**) omhoog en trek de watertank naar boven uit het apparaat.
- Schroef de Melitta® Claris®-waterfilter met behulp van de schroefhulp aan de achterzijde van het meegeleverde maatschepje voorzichtig in de schroefdraad onderaan de watertank.
- Vul de watertank tot aan de Max.-markering met vers koud leidingwater en plaats deze weer terug.

- Plaats een bakje onder de Perfect Cappuccino en schuif deze omlaag tot deze onder de rand van het bakje staat.
- Druk ter bevestiging op de draaiknop.
  - Op het tekstdisplay wordt *Ventiel openen* weergegeven.
- Draai de ventielschakelaar (afb. **A**, nr. **5**) met de wijzers van de klok mee tot aan de rechtermarkering om het ventiel te openen.
  - Er stroomt water in het bakje onder de Perfect Cappuccino.
  - Op het tekstdisplay wordt *Ventiel sluiten* weergegeven.
- Draai de ventielschakelaar tegen de wijzers van de klok in naar de beginstand om het ventiel te sluiten.
- Maak het lekbakje en de residubak leeg en plaats deze vervolgens weer terug.
  - De waterhardheid is automatisch ingesteld op *Zacht*. Het apparaat is klaar voor gebruik (Om de waterhardheid handmatig aan te passen, zie „9.8 Submenu “Waterhardheid”“ op pagina 107).

## 11.2 Waterfilter vervangen

Vervang de waterfilter wanneer er op het tekstdisplay daarvoor een opdracht verschijnt.

Onderhoud
Ontkalken
<b>Filter</b>
Exit

Filter
Exit
Filter plaatsen
<b>Filter vervangen</b>

- Roep het submenu *Onderhoud* op.
- Draai aan de draaiknop totdat *Waterfilter* is gemarkeerd en druk deze in om de selectie te bevestigen.
- Draai aan de draaiknop totdat *Filter vervangen* is gemarkeerd en druk deze in om de selectie te bevestigen.
- Draai aan de draaiknop totdat *Starten* is gemarkeerd en druk deze in om de selectie te bevestigen.
- Ga precies zo te werk als in hoofdstuk „Waterfilter plaatsen“ wordt beschreven.

### 11.3 Waterfilter verwijderen

- Klap het deksel van de watertank (afb. **A**, nr. **6**) omhoog en trek de watertank naar boven uit het apparaat.
- Draai de waterfilter uit de schroefdraad onderaan de watertank met behulp van de schroefhulp aan de achterzijde van het meegeleverde maatschepje.
- Vul de watertank tot aan de Max.-markering met vers leidingwater en plaats deze weer terug.
- Selecteer de menuoptie *Filter verwijderen* in het submenu.
- Draai aan de draaiknop totdat *Starten* is gemarkeerd en druk deze in om de selectie te bevestigen.
  - De melding *Waterfilter is verwijderd, Waterhardheid instellen* wordt weergegeven.
- Druk op de draaiknop.
- Draai aan de draaiknop totdat de gewenste waterhardheid is gemarkeerd, bijv. *Zeer hard*, en druk deze in om de selectie op te slaan.
  - Het apparaat keert weer terug naar het hoofdmenu.



#### Aanwijzing

De Melitta® Claris®-waterfilter mag niet gedurende langere tijd droog staan. Wij adviseren u dan ook om, wanneer u het apparaat gedurende een langere periode niet gebruikt, de Melitta® Claris®-waterfilter in een glas water in de koelkast te bewaren.



## 12 Transport en afvalverwijdering

### 12.1 Transport

- Reinig het lekbakje en de residubak.
- Ontlucht het apparaat, pagina 108.
- Maak het bonenreservoir leeg.
- Bevestig de losse onderdelen (kopjesplateau, enz.) met geschikt plakband.
- Vervoer het apparaat, indien mogelijk, in de originele verpakking, inclusief piepschuim, om transportschade te vermijden.

#### **Voorzichtig!**



Vervoer of sla het apparaat niet op in voertuigen of ruimtes met lage temperaturen, omdat het restwater kan bevriezen of condenseren waardoor het apparaat beschadigd kan raken.

### 12.2 Afvalverwijdering

- Verwijder het apparaat op een milieuvriendelijke manier via een geschikt inzamelsysteem.

## 13 Storingen verhelpen

Storing	Oorzaak	Maatregel
Koffie loopt slechts druppelsgewijze.	Maalgraad te fijn.	Maalgraad grover instellen. Zetgroep reinigen. Event. ontkalken. Event. geïntegreerd reinigingsprogramma uitvoeren.
Koffie loopt niet door.	Watertank niet gevuld of niet correct in het apparaat gezet.	Watertank vullen en op juiste montage letten.
	Zetgroep is verstopt.	Zetgroep reinigen.
Molen maalt geen koffiebonen.	Bonen vallen niet in de molen (bonen bevatten te veel olie).	Licht op het bonenreservoir tikken.
	Selectiehendel staat verticaal.	Zet de selectiehendel naar rechts of links.
	Vreemd voorwerp in de molen	Contact opnemen met de Hotline.
Molen maakt veel lawaai	Vreemd voorwerp in de molen	Contact opnemen met de Hotline.

Storing	Oorzaak	Maatregel
Zetgroep kan na te zijn verwijderd niet meer worden teruggeplaatst.	Zetgroep is niet correct vergrendeld.	Controleer of de greep voor de vergrendeling van de zetgroep correct is vastgeklikt.
	Aandrijving staat niet in de juiste positie.	Plaats het lekbakje en sluit het afdekpaneel (afb. <b>B</b> , nr. <b>14</b> ). Schakel het apparaat in. Druk tegelijkertijd op de instelknop Stoombereiding  , Koffiesterkte  en de aan-/uit-knop  . Het apparaat voert een initialisatie uit.
Display "Systeemfout"	Systeemfout	Apparaat via de netschakelaar uit- en inschakelen; indien dit niet lukt het apparaat naar de Service opsturen.

Neemt u a.u.b. contact op met de Melitta® hotline\*, indien u het probleem niet heeft kunnen verhelpen met de hierboven genoemde oplossingen.

\* Nederland: 0031 183 642 642

België: 0032 9 331 52 30



### Waarschuwing!

#### **Gevaar voor kneuzingen**

Steek uw handen tijdens gebruik nooit in het inwendige van het apparaat.