

Canon

LBP7010C / LBP7018C

Voordat u begint	6
Juridische kennisgevingen	7
Wettelijke beperkingen op het gebruik van uw product en het gebruik van afbeeldingen	9
Gebruik van deze e-Handleiding	10
Gebruik van deze e-Handleiding	11
Bedrijfsomgeving	12
De e-Handleiding installeren	13
De e-Handleiding verwijderen	17
Schermindeling van de e-Handleiding	20
Bovenste pagina	21
Onderwerppagina	23
Inhoudspagina	24
Zoekmethode	25
De e-Handleiding bekijken	26
Disclaimer	28
Copyright	29
Handelsmerken	30
Software van derden	31
Belangrijke veiligheidsvoorschriften	32
Installatie	33
Voeding	34
Behandeling	35
Onderhoud en controles	37
Benodigdheden	39
Over deze printer	40
Printerspecificaties	41
Systeemvereisten voor afdrukken	43
Namen en afmetingen van elk onderdeel	44
Controlepaneel	46
Printerstatusvenster	48
Energiespaarstand	50
Slaapstand	51
Auto Shutdown	52
Aandachtspunten bij het hanteren van de printer	54
Benodigdheden	55
De status van de verbruiksartikelen controleren	57
Onderhoud	59
Tonercassette vervangen	60
Let op (Tonercassette)	62
De tonercassette vervangen	64
Verplaats de tonercassettes handmatig naar de vervangpositie	68
Tonercassettes verplaatsen met de toets Papier op de printer	70
Tonercassettes bewaren	72
Drumcassette vervangen	73
Let op (Drumcassette)	74
Drumcassette vervangen	76
De drumcassette opslaan	80
De printer verplaatsen	81
Reiniging en onderhoud aan de printer	83

Kleur aanpassen (Kalibratie)	85
Automatische kalibratie-instellingen	87
De fixeerrol van de printer reinigen	89
Bezig met uitvoeren [Reiniging fixeereenheid 2]	91
De fotogevoelige drum van de printer reinigen	94
De buitenkant van de printer reinigen	96
Let op (Reinigen)	98
Locatie van het serienummer	99
Printerinstallatie	100
Let op (Printerinstallatie)	101
Controleren of alle accessoires zijn meegeleverd en de installatielocatie controleren	103
Het verpakkingsmateriaal verwijderen	105
De printer installeren	108
Configuratiepagina-afdruk Afdrukken	110
Installatie van het stuurprogramma	112
Het printerstuurprogramma installeren	113
Eenvoudige installatie	115
De printer en computer aansluiten	118
Eenvoudige installatie (USB-verbinding)	119
Eenvoudige installatie (via de afdrukserver)	122
Na installatie	126
Installeren met Plug en Play	128
Het printerstuurprogramma verwijderen	131
Het verwijderprogramma starten via het [Configuratiescherm]	137
Basisbewerkingen met de printer	139
Geschikt papier	140
Richtlijnen voor papier	143
Afdrukgebied	145
Papierinvoer en -uitvoer	146
Papier plaatsen	147
Let op (Papier wordt geplaatst)	150
Basisprocedure voor afdrukken	151
Let op (Basisprocedure voor afdrukken)	155
De helpfunctie gebruiken	156
Een taak annuleren	158
Een afdruktaak selecteren en annuleren	159
Een afdruktaak die momenteel wordt afgedrukt, met één klik annuleren	161
De printerstatus controleren	162
Afdrukken op verschillende soorten papier	163
Afdrukken op Normaal papier, Zwaar papier of Indexkaart	164
Afdrukken op transparanten (alleen zwart en wit afdrukken)	165
Afdrukken op etiketten	166
Afdrukken op enveloppen	167
Afdrukken op gecoat papier	169
Afdrukken op papier van een aangepast formaat	170
Een aangepast papierformaat registreren	171
Invoerrichting van papier	174
Handige afdrukfuncties	175
Het instellingenscherf weergeven	176

Afdrukken op schaal	178
Lay-out afdrukken (N-pagina afdrukken)	180
Een afbeelding groter afdrukken dan A4 (Poster afdrukken)	182
Een watermerk toevoegen aan een document dat u wilt afdrukken (Watermerk afdrukken)	184
Een watermerk toevoegen, bewerken of verwijderen	186
Randen, de datum, enzovoort afdrukken	189
Een kleurendocument in zwart-wit afdrukken	191
Gegevens combineren voordat u afdrukt	193
De uitvoermethode wijzigen al naar gelang de afdrukgegevens of het aantal exemplaren	197
Gegevens in verschillende afdrukstanden afdrukken binnen dezelfde gegevens	198
Afdrukken met een rugmarge	200
De uitvoermethode selecteren	202
De afdrukgegevens 180 graden draaien	204
De beeldkwaliteit of kleuren aanpassen	206
Afdrukken optimaliseren voor bepaalde af te drukken gegevens	207
Afbeeldingen met een ruwe structuur bijwerken	208
De tonerdichtheid aanpassen	210
Het aanpassen van de tonerdichtheid van elke kleur voor elke dichtheid	212
Afdrukken met aangepaste helderheid en contrast	214
De kleur aanpassen	216
De kleur op het scherm afstemmen	218
De afdrukvoorkeuren registreren	222
De standaardwaarden voor de afdrukvoorkeuren wijzigen	223
Veelgebruikte afdrukvoorkeuren opslaan (Een "Profiel" toevoegen/bewerken/verwijderen)	225
Een "Profiel" selecteren	229
De printer gebruiken in de Afdrukserveromgeving	230
Afdrukserveromgeving	231
De afdrukserver configureren	233
De instellingen van uw netwerk controleren	238
Installatie op clients	240
Installatie vanuit de printermap	241
Installeren vanuit [Windows Verkenner]	250
Problemen oplossen	251
Er kan niet worden afgedrukt	252
Er kan niet worden afgedrukt (USB-verbinding)	253
Er kan niet worden afgedrukt (via de afdrukserver)	256
De afdrukserver waarmee verbinding moet worden gemaakt, is niet gevonden	259
Er is geen toegang tot de gedeelde printer	260
De printer doet er lang over om de afdruktaak te starten	261
De printer pauzeert tijdens het afdrukken en vervolgens start en stopt het afdrukken herhaaldelijk	262
U kunt de printer niet inschakelen	263
Er komt stoom uit het Printeruitvoer gebied	264
Het lettertype Adobe Type Manager (ATM) kan niet worden gebruikt	265
U kunt het printerstuurprogramma niet installeren	266
De printer wordt niet automatisch herkend (Eenvoudige installatie)	267
U kunt het printerstuurprogramma niet verwijderen	268
Het verwijderprogramma starten vanaf de cd-rom	269
Het USB-stuurprogramma verwijderen	272
De instellingen voor het printerstuurprogramma kunnen niet worden gewijzigd	275

"Profielen" kunnen niet worden geselecteerd of bewerkt	277
Papierstoringen	279
Let op (Papierstoringen)	280
Papierstoringen oplossen (Multifunctionele lade)	281
Papierstoringen oplossen (Uitvoergebied)	282
Papierstoringen oplossen (bij de achterklep)	283
Indicatielampjes op de printer zijn aan/knipperen	284
Er wordt een bericht weergegeven in het printerstatusvenster	286
Wanneer <Servicefout> wordt weergegeven	293
Mindere afdrukresultaten	295
Het papier krult	297
Het papier kreukt	299
Er verschijnen strepen (lijnen)	301
Zwarte strepen (lijnen), vegen of witte punten verschijnen	302
De afdruk is onregelmatig	303
Afdrukke pagina's hebben witte puntjes	305
De toner hecht niet goed aan het papier	306
De afdruk vertoont vegen	307
Vlekken van gemorste toner verschijnen rond de tekst of patronen	308
De achterkant van de afdruk vertoont vegen	309
Het algehele afdrukresultaat is donker	310
Er verschijnen resten van afbeeldingen op plaatsen waar niet is afgedrukt	311
Er kleven witte stofdeeltjes aan de afgedrukte transparanten	313
Het algehele afdrukresultaat is flets	314
De afdruk is onscherp	315
Gekleurd tekst is onscherp	317
Data wordt niet afgedrukt in de juiste kleur (gespecificeerde kleur) door "vershoven kleuren"	318
Dunne lijnen of vulpatronen worden niet afgedrukt met de specifieke kleuren of verschijnen helemaal niet	320
Schaduwpatronen worden niet in de juiste kleur afgedrukt (gespecificeerde kleur)	321
Foto's en dergelijke worden in andere kleuren afgedrukt dan weergegeven op de monitor	322
Vulpatronen en randen worden niet in de juiste kleur afgedrukt (gespecificeerde kleur) zelfs niet als dezelfde kleur is gespecificeerd	323
Het aanpassen van de kleur voor afdrukken	324
De afdrukpositie is scheef	325
Een deel van de pagina wordt niet afgedrukt	326
Gegevens worden verkleind en afgedrukt	327
De volgende pagina wordt gedeeltelijk over de vorige pagina afgedrukt	328
Er wordt blanco papier uitgevoerd (Er is niets afgedrukt op het papier)	329
Het totale oppervlak van het papier wordt afgedrukt in een bepaalde kleur	330
De afdruk verschilt van wat is weergegeven op het scherm	331
De klep van de bedrukte envelop is vastgekleefd	332
Er worden meerdere vellen papier tegelijk ingevoerd	333
Bedrukte transparanten of gecoat papier blijft aan elkaar plakken of bedrukte afbeeldingen laten los	334
Slechte afdrukkwaliteit treedt altijd op op een bepaalde plaats (dezelfde plaats) op het papier	335
Bijlage	336
Punten om volledig gebruik te maken van deze printer	337
Basisbewerkingen/Diverse informatie voor Windows	339
Vestigingen	346
Voor Gebruikers van Windows 8	347

↳ **Juridische kennisgevingen**

↳ **Wettelijke beperkingen op het gebruik van uw product en het gebruik van afbeeldingen**

↳ **Gebruik van deze e-Handleiding**

Productnaam

Veiligheidsvoorschriften vereisen dat de naam van het product wordt geregistreerd. In sommige regio's waar dit product wordt verkocht kunnen in plaats daarvan de volgende naam/namen tussen () zijn geregistreerd.

LBP7010C/LBP7018C (F159700)

EMC-eisen van EG-Richtlijn

Deze apparatuur voldoet aan de essentiële EMC-eisen van EG-richtlijn. Wij verklaren dat het product voldoet aan de EMC-eisen van EG-richtlijn bij een nominaal ingangsvermogen van 230 volt, 50 Hz, hoewel het geteste ingangsvermogen van het product 220-240 V, 50/60 Hz is. Er kan alleen aan de eisen van de EMC-richtlijn worden voldaan als gebruik wordt gemaakt van een afgeschermd kabel.

Veiligheid van de laser

Dit product is gehomologeerd als een Klasse 1 laserproduct onder IEC60825-1:2007 en EN60825-1:2007. Dit betekent dat het product geen gevaarlijke laserstralen produceert.

De straling die wordt uitgezonden in het product, wordt volledig binnen gehouden door de beschermende behuizing en afdekplaten aan de buitenkant; de laserstraal kan tijdens geen enkele fase van de werking ontsnappen uit de machine. Verwijder geen beschermende behuizing of afdekplaten aan de buitenkant, behalve volgens de richtlijnen beschreven in de handleidingen van het toestel.

Het etiket hierna getoond, is bevestigd aan de laserscanner binnenin de machine.

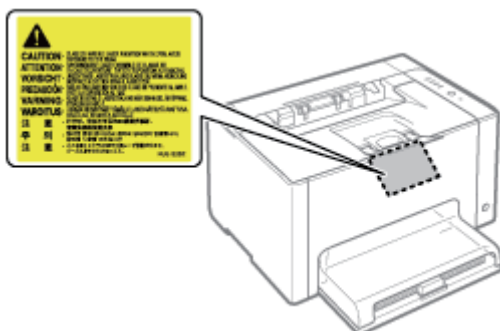

CLASS 1 LASER PRODUCT

LASER KLASSE 1

APPAREIL À LASER DE CLASSE 1

APPARECCHIO LASER DI CLASSE 1

PRODUCTO LÁSER DE CLASE 1

APARELHO A LASER DE CLASSE 1

LUOKAN 1 LASER-TUOTE

LASERPRODUKT KLASSE 1

VOORZICHTIG

Het toepassen van controles of afstellingen, of het uitvoeren van handelingen anders dan deze beschreven in deze handleiding kan blootstelling aan gevaarlijke stralingen als gevolg hebben.

Internationaal ENERGY STAR-programma



Canon Inc. is een ENERGY STAR® en heeft in die hoedanigheid bepaald dat dit product voldoet aan het ENERGY STAR Program voor energiezuinigheid.

Het International ENERGY STAR Office Equipment Program (Internationale ENERGY STAR-programma voor kantoorapparatuur) is een internationaal programma dat zich inzet voor energiebesparing bij het gebruik van computers en andere kantoorapparatuur.

Dit programma ondersteunt de ontwikkeling en verspreiding van producten met functies die het energieverbruik effectief verminderen. Het betreft een open systeem waaraan eigenaren van ondernemingen vrijwillig kunnen deelnemen.

Tot de doelproducten behoren kantoorapparatuur, zoals computers, beeldschermen, printers, faxapparaten en fotokopieerapparaten. De normen en logo's zijn uniform voor alle deelnemende landen.

AEEA-richtlijn



Alleen Europese Unie (en EER).

Dit symbool geeft aan dat dit product in overeenstemming met de AEEA-richtlijn (2002/96/EG) en de nationale wetgeving niet mag worden afgevoerd met het huishoudelijk afval. Dit product moet worden ingeleverd bij een aangewezen, geautoriseerd inzamelpunt, bijvoorbeeld wanneer u een nieuw gelijksoortig product aanschaft, of bij een geautoriseerd inzamelpunt voor hergebruik van elektrische en elektronische apparatuur (EEA). Een onjuiste afvoer van dit type afval kan leiden tot negatieve effecten op het milieu en de volksgezondheid als gevolg van potentieel gevaarlijke stoffen die veel voorkomen in elektrische en elektronische apparatuur (EEA). Bovendien werkt u door een juiste afvoer van dit product mee aan het effectieve gebruik van natuurlijke hulpbronnen. Voor meer informatie over waar u uw afgedankte apparatuur kunt inleveren voor recycling kunt u contact opnemen met het gemeentehuis in uw woonplaats, de reinigingsdienst, of het afvalverwerkingsbedrijf. U kunt ook het schema voor de afvoer van afgedankte elektrische en elektronische apparatuur (AEEA) raadplegen. Ga voor meer informatie over het inzamelen en recyclen van afgedankte elektrische en elektronische apparatuur naar **www.canon-europe.com/environment**.

(EER: Noorwegen, IJsland en Liechtenstein)

Wettelijke beperkingen op het gebruik van uw product en het gebruik van afbeeldingen

028W-002

Het is mogelijk dat het gebruik van uw product voor het scannen, afdrucken of anderszins reproduceren van bepaalde documenten, alsmede het gebruik van dergelijke gescande, afgedrukte of anderszins via dit product gereproduceerde beelden of afbeeldingen van rechtswege is verboden en kan leiden tot strafrechtelijke vervolging en/of andere, civielrechtelijke procedures. Hieronder treft u een onvolledige lijst van dergelijke documenten aan. Deze lijst dient uitsluitend als richtlijn. Als u eraan twijfelt of het gebruik van uw product voor het scannen, afdrucken of anderszins reproduceren van een bepaald document, alsmede het gebruik van dergelijke gescande, afgedrukte of anderszins via dit product gereproduceerde beelden of afbeeldingen wettelijk is toegestaan, dient u vooraf uw juridisch adviseur te raadplegen.

- Papiergeld
- Traveler's cheques
- Postwissels
- Voedselbonnen
- Depositobewijzen
- Paspoorten
- Postzegels (al dan niet afgestempeld)
- Immigratiebescheiden
- Voor identificering gebruikte tekens of insignes
- Belastingzegels (al dan niet afgestempeld)
- Documenten betreffende vervangende of algemene dienstplicht
- Obligaties of andere bewijzen van schuldbekentenis
- Van overheidswege verstrekte cheques of wissels
- Aandelencertificaten
- Rijbewijzen en eigendomspapieren van motorvoertuigen
- Van copyright voorziene werken/kunstwerken zonder toestemming van degene bij wie het copyright berust





Zelfs als u de meegeleverde cd-rom niet bij de hand hebt, kunt u de e-Handleiding te allen tijde weergeven door deze voorafgaand op de computer te installeren.

Voor een efficiënt gebruik van de e-Handleiding kunt u verschillende zoekfuncties gebruiken om de gewenste inhoud te vinden.

Gebruik van deze e-Handleiding

-  Bedrijfsomgeving
-  De e-Handleiding installeren
-  De e-Handleiding verwijderen

Schermindeling van de e-Handleiding

-  Bovenste pagina
-  Onderwerppagina
-  Inhoudspagina
-  Zoekmethode

De e-Handleiding bekijken

<Gewenste inhoud vinden>

- **Categoriepictogram selecteren**

Selecteer het pictogram voor de gewenste categorie boven aan de pagina.

 "Bovenste pagina"

- **Zoeken in de inhoudsopgave**

In de inhoudsopgave wordt de lijst met alle gedeelten van de e-Handleiding gerangschikt per categorie weergegeven. U kunt gedeelten in een categorie direct weergeven.

 "Inhoudspagina"

- **Zoekfunctie voor volledige tekst**

U kunt in de e-Handleiding zoeken op trefwoorden. U kunt de gewenste beschrijving in de zoekresultaten weergeven door een trefwoord in te voeren waarop u wilt zoeken. Deze functie ondersteunt het zoeken met EN.

 "Zoekmethode"

Gebruik van deze e-Handleiding

028W-004

Klik op de volgende koppelingen voor de systeemvereisten voor het weergeven van de e-Handleiding en het installeren en verwijderen van de e-Handleiding.

[**↳ Bedrijfsomgeving**](#)

[**↳ De e-Handleiding installeren**](#)

[**↳ De e-Handleiding verwijderen**](#)

Voor het gebruik van deze e-Handleiding hebt u een webbrowser nodig. Werking van de volgende webbrowsers is gegarandeerd.

- Internet Explorer 6.0/7.0/8.0
- Firefox 2.x/3.x

 **OPMERKING**

De scriptfunctie inschakelen

Schakel de scriptfunctie voor de webbrowser in voordat u de e-Handleiding gebruikt.

De e-Handleiding installeren

028W-006

Installeer de e-Handleiding vanaf de meegeleverde cd-rom op uw computer aan de hand van de volgende procedure.

1

Plaats de meegeleverde cd-rom "User Software" in het cd-romstation van uw computer.

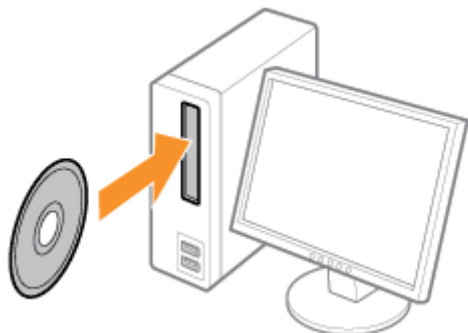

2

Klik op [Aangepaste installatie].



? Als het bovenstaande scherm niet wordt weergegeven

➤ "Basisbewerkingen/Diverse informatie voor Windows"

? Als het dialoogvenster [Automatisch afspelen] wordt weergegeven

Klik op [AUTORUN.EXE uitvoeren].

? Als het dialoogvenster [Gebruikersaccountbeheer] wordt weergegeven

Klik op [Ja] of op [Doorgaan].

3

Voer de volgende procedure uit.

- (1) Schakel het selectievakje [Printerstuurprogramma] uit.
- (2) Klik op [Installeren].

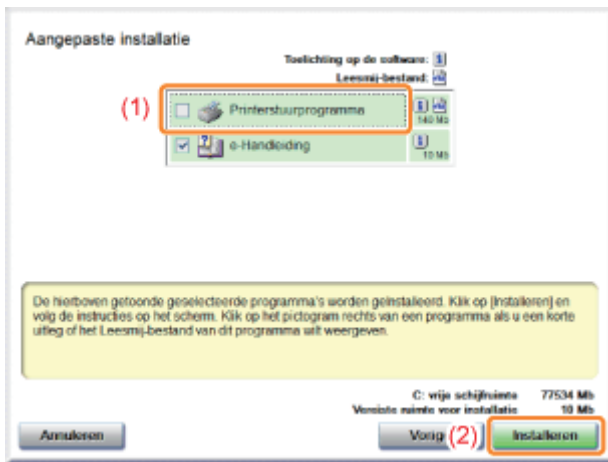

4

Lees de inhoud van de licentieovereenkomst en klik vervolgens op [Ja].



→ De installatie wordt gestart.

Wacht totdat het volgende scherm is verdwenen. (De installatie van de e-Handleiding kan enige tijd in beslag nemen.)



5

Klik op [Volgende].



6

Klik op [Afsluiten].

† Wanneer het volgende scherm wordt weergegeven, kunt u de cd-rom uit het station verwijderen.



De e-Handleiding weergeven

Dubbelklik op [e-Handleiding voor LBP7010C 7018C] aangemaakt op het bureaublad.

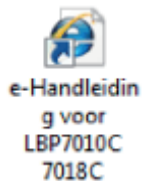

e-Handleiding
voor
LBP7010C
7018C

? Wanneer een beveiligingswaarschuwing verschijnt

Om de beveiliging van uw computer te verbeteren, heeft Internet Explorer deze webpagina beperkt in het uitvoeren van scripts of ActiveX-besturingselementen, die mogelijk toegang verschaffen tot uw computer. Klik hier voor opt...

Voer de volgende procedure uit.

1. Klik op de informatiebalk en selecteer [Geblokkeerde inhoud toestaan] in de keuzelijst.

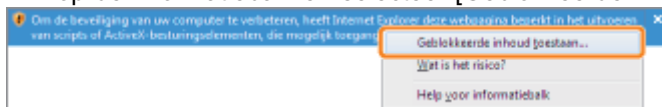

2. Klik op [Ja].

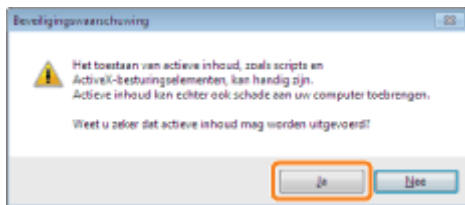

OPMERKING

De e-Handleiding rechtstreeks vanaf de cd-rom weergeven

U kunt de e-Handleiding ook rechtstreeks vanaf de cd-rom weergeven zonder deze op uw computer te installeren.

1. Plaats de meegeleverde cd-rom "User Software" in het cd-romstation van uw computer.
2. Klik op [Handleidingen weergeven].
3. Klik op de knop [] naast [e-Handleiding].

† Afhankelijk van uw besturingssysteem wordt een beveiligingswaarschuwing weergegeven. Geef toestemming om de inhoud weer te geven.

De e-Handleiding verwijderen

028W-007

De procedure voor het verwijderen van de e-Handleiding is de procedure waarbij de computer wordt teruggezet op de status van voor de installatie van de e-Handleiding. Voer de volgende procedure uit om de e-Handleiding te verwijderen.

1

Plaats de meegeleverde cd-rom "User Software" in het cd-romstation van uw computer.

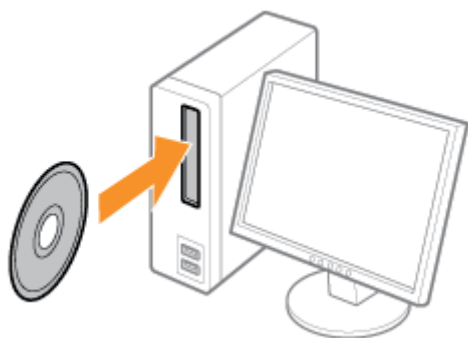

2

Klik op [Extra software].



? Als het bovenstaande scherm niet wordt weergegeven

➤ "Basisbewerkingen/Diverse informatie voor Windows"

? Als het dialoogvenster [Automatisch afspelen] wordt weergegeven

Klik op [AUTORUN.EXE uitvoeren].

? Als het dialoogvenster [Gebruikersaccountbeheer] wordt weergegeven

Klik op [Ja] of op [Doorgaan].

3

Klik op [Starten] bij [Verwijderprogramma handleidingen].

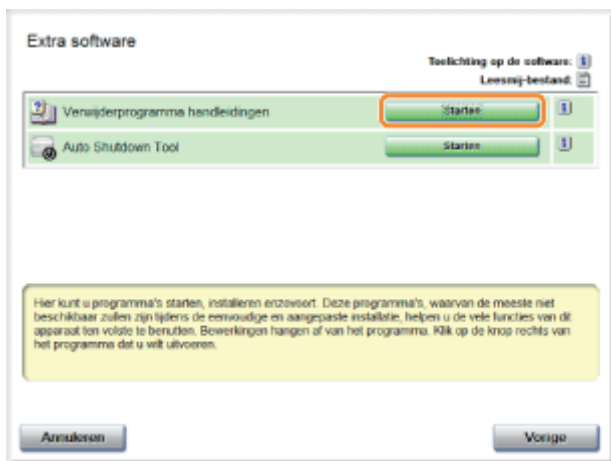

4

Klik op [De-installeren] om de procedure voor het verwijderen te starten.

Wacht een ogenblik totdat het verwijderen is voltooid. (Het verwijderen van het printerstuurprogramma kan enige tijd in beslag nemen.)



5

Klik op [Afsluiten].



6

Klik op [Vorige].

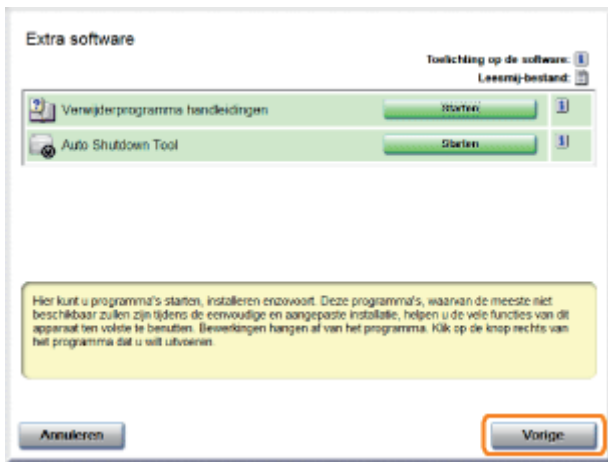

7

Klik op [Afsluiten].

† Wanneer het volgende scherm wordt weergegeven, kunt u de cd-rom uit het station verwijderen.



In dit gedeelte wordt de schermindeling van de e-Handleiding beschreven.

De pagina die bij het openen van de e-Handleiding wordt weergegeven, heeft de benaming "Bovenste pagina" en in de beschrijving van de handleiding in deze sectie wordt gesproken van de "Onderwerppagina."

De inhoudspagina wordt weergegeven via [Inhoudsopgave] rechtsboven in de e-Handleiding en het zoekvenster wordt vanuit elke pagina in een apart venster weergegeven.

De schermindeling verschilt per pagina; u kunt op de volgende koppelingen klikken om de instructie weer te geven.

[↳ Bovenste pagina](#)

[↳ Onderwerppagina](#)

[↳ Inhoudspagina](#)

[↳ Zoekmethode](#)

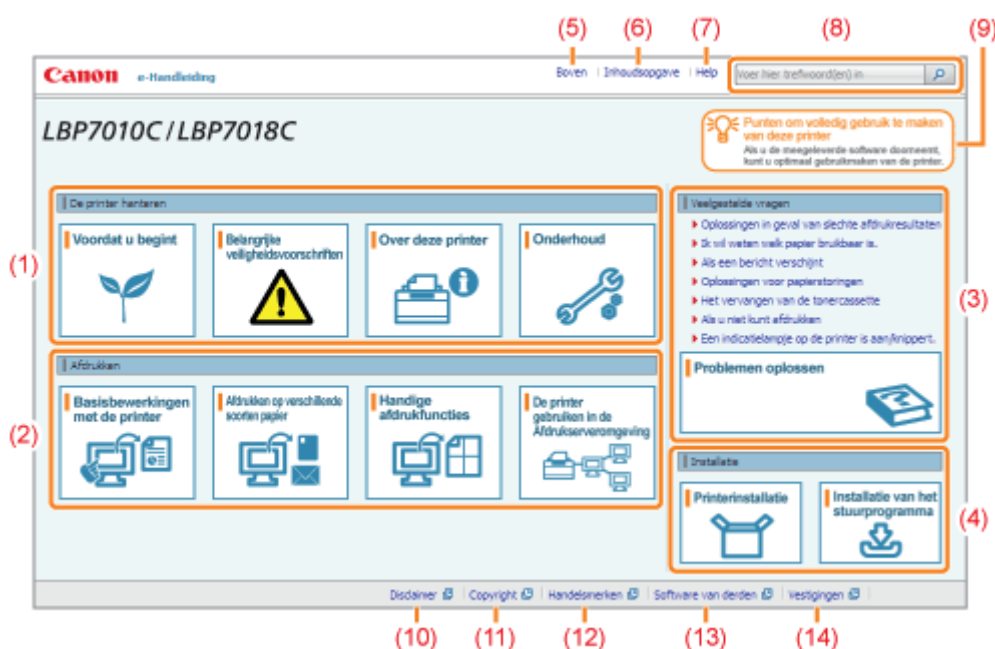

(1) De printer hanteren

In dit gedeelte komen onder meer de richtlijnen voor het hanteren van de printer en de onderhoudsmethoden aan de orde.

(2) Bezig met afdrukken

In dit gedeelte worden verschillende afdrukmethoden beschreven, zoals de basismethode voor afdrukken en de geavanceerde methode waarbij verschillende printerfuncties worden gebruikt.

Tevens wordt hier het plaatsen van papier beschreven.

(3) Veelgestelde vragen

Een lijst met veelgestelde vragen.

Zie [Problemen oplossen] voor informatie over oplossingen voor andere problemen.

(4) Installatie

In dit gedeelte wordt beschreven hoe u deze printer installeert, hoe u het printerstuurprogramma installeert, enzovoort.

(5) [Boven]

De bovenste pagina van de e-Handleiding wordt weergegeven.

(6) [Inhoudsopgave]

De volledige inhoud van de e-Handleiding wordt weergegeven.

(7) [Help]

Uitleg over het gebruik van de e-Handleiding wordt weergegeven.

(8) [Voer hier trefwoord(en) in]

Het zoekvenster wordt geopend door een trefwoord in te voeren en op [] te klikken.

Zie "Zoekmethode" voor meer informatie.

(9) [Punten om volledig gebruik te maken van deze printer]

In dit gedeelte worden de softwaretaken en functies beschreven meegeleverd met de printer om optimaal gebruik te maken van de printer.

(10) [Disclaimer]

De afwijzingen van aansprakelijkheid worden weergegeven.

(11) [Copyright]

De auteursrechten worden weergegeven.

(12) [Handelsmerken]

De handelsmerken worden weergegeven.

(13) [Software van derden]

De informatie over software van andere leveranciers wordt weergegeven.

(14) [Vestigingen]

De informatieadressen voor deze printer worden weergegeven.

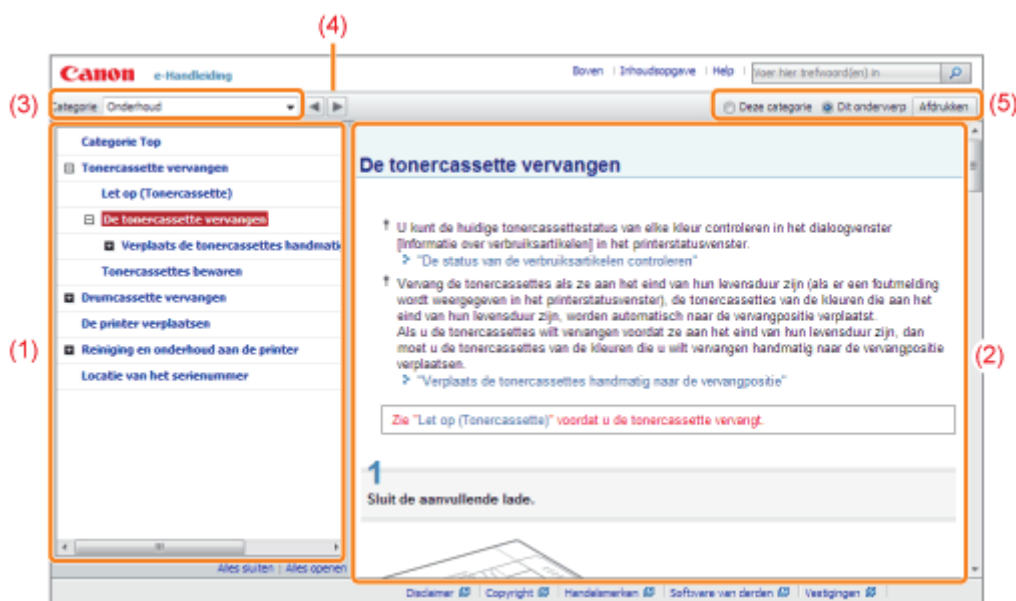

(1) Inhoud categorie

Dit is de lijst met de inhoud van de categorie. Door te klikken op een item wordt de beschrijving in de onderwerppagina weergegeven.

Op [+] klikken opent het menu en klikken op [-] sluit het menu.

(2) Onderwerppagina

De beschrijvingen van elk item worden weergegeven.

(3) Menu [Categorie]

U kunt een andere categorie selecteren in het vervolgmenu.

(4) [< >]

Klik om naar de vorige of volgende categorie te gaan.

(5) [Afdrukken]

Hiermee kunt u de e-Handleiding afdrukken.

Selecteer een van de volgende opties om af te drukken.

[Deze categorie]	Hiermee wordt de volledige inhoud van een categorie afgedrukt.
[Dit onderwerp]	Hiermee wordt alleen de weergegeven onderwerppagina afgedrukt.

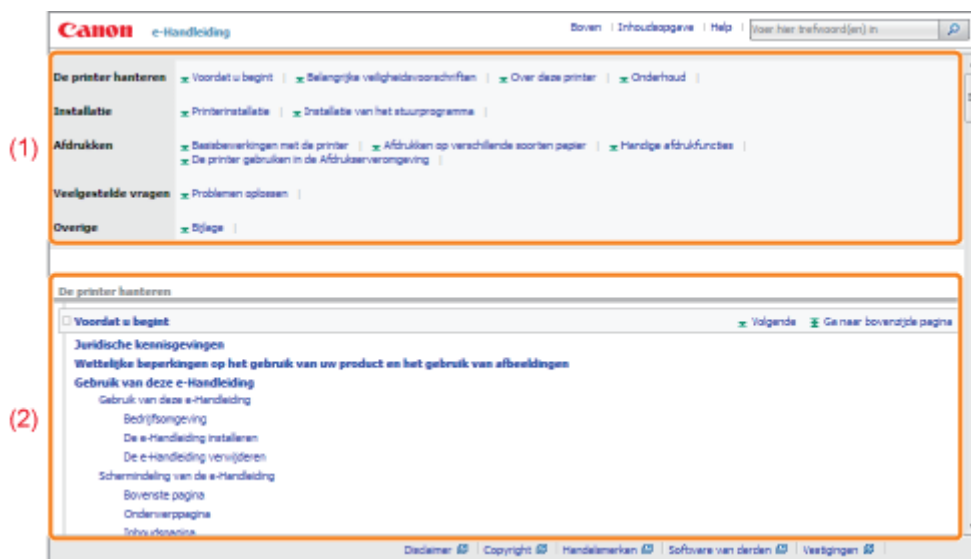

(1) Categorieën

Toont de categorieën van de e-Handleiding. Klik op een categorie om de uitgebreide lijst van de categorie weer te geven.

(2) Volledige inhoud

Toont alle categorieën en gedeelten van de e-Handleiding. Klik op een item om de inhoud weer te geven.



(1) [Voer hier trefwoord(en) in]

Typ een trefwoord in het invoerveld rechtsboven in de e-Handleiding en klik op []. Het zoekvenster wordt weergegeven.

U kunt ook zoeken door een trefwoord in te voeren in het weergegeven dialoogvenster.

Bovendien kunt u in de e-Handleiding zoeken met EN, zodat u de zoekresultaten kunt verfijnen door twee of meer trefwoorden in te voeren. Typ bij het invoeren van trefwoorden een spatie tussen de woorden.

- **Bijvoorbeeld:** "Toner Vervangen" (als u pagina's wilt weergeven met de woorden "Toner" en "Vervangen")

(2) Zoekresultaat

De zoekresultaten voor een trefwoord worden weergegeven.

Als de zoekresultaten uit meer dan tien items bestaan, kunt u de overige resultaten bekijken door te klikken op [<< Vorige], [Volgende >>] of het nummer onder het resultaat.

(3) [Toon zoekbereik]

Als u een zoekbereik wilt opgeven, klikt u hier en schakelt u het selectievakje in voor de categorie waarin u wilt zoeken.

Symbolen in de e-Handleiding

In deze e-Handleiding worden de volgende waarschuwingen en aandachtspunten gebruikt ter aanduiding van beperkingen bij het omgaan met benodigdheden, evenals richtlijnen en instructies die voor uw veiligheid moeten worden opgevolgd.

WAARSCHUWING

Hiermee wordt een waarschuwing aangeduid voor handelingen die de dood of persoonlijk letsel tot gevolg kunnen hebben als ze niet juist worden uitgevoerd. Voor een veilig gebruik van dit apparaat moet u deze waarschuwingen altijd ter harte nemen.

VOORZICHTIG

Hiermee wordt aangegeven dat u voorzichtig moet zijn bij handelingen die persoonlijk letsel tot gevolg kunnen hebben als ze niet juist worden uitgevoerd. Voor een veilig gebruik van dit apparaat moet u deze waarschuwingen altijd ter harte nemen.

BELANGRIJK

Hiermee worden bedieningsvereisten en -beperkingen aangeduid. Lees deze punten zorgvuldig door voor een juiste bediening van het apparaat en om schade aan het apparaat of eigendom te voorkomen.

OPMERKING

Hiermee wordt een uitleg van een handeling gegeven. Het kan ook extra informatie over een procedure bevatten. We raden u ten eerste aan om deze opmerkingen te lezen.

 Geeft een bewerking aan die niet mag worden uitgevoerd. Lees deze items aandachtig door en zorg ervoor dat u de beschreven bewerkingen niet uitvoert.

Toetsen en knoppen in deze handleiding

De volgende voorbeelden laten zien hoe toetsen op het bedieningspaneel en knoppen in het scherm worden weergegeven in de e-Handleiding.

Type	Afbeelding in de e-Handleiding	Voorbeeld
Toetsen op het bedieningspaneel	[Toetspictogram] + (Toetsnaam)	[] (Papier)
Knoppen in het scherm op de computer en andere apparatuur	[Knopnaam enzovoort]	[OK]

Schermafbeeldingen in de e-Handleiding

De schermafbeeldingen in de e-Handleiding geven de standaardinstellingen weer.

Afhankelijk van de systeemconfiguratie kan de inhoud van de schermafbeeldingen deels afwijken.

† De functies van het printerstuurprogramma kunnen veranderen na een upgrade.

Afbeeldingen in de e-Handleiding

Hoewel het netsnoer dat in deze handleiding wordt getoond vergelijkbaar is met het netsnoer in de volgende afbeelding, kan de vorm van uw netsnoer anders zijn, afhankelijk van uw land of regio.

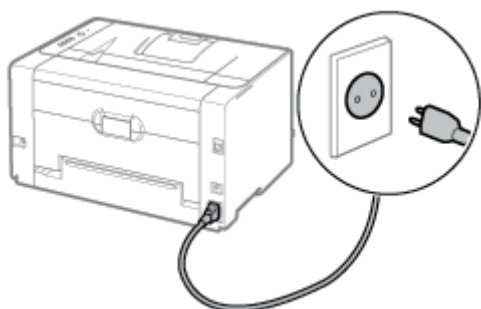

Afkortingen in de e-Handleiding

Afkortingen van besturingssystemen

In de e-Handleiding worden besturingssystemen als volgt afgekort.

Microsoft Windows 2000-besturingssysteem	Windows 2000
Microsoft Windows XP-besturingssysteem	Windows XP
Microsoft Windows Vista-besturingssysteem	Windows Vista
Microsoft Windows 7-besturingssysteem	Windows 7
Microsoft Windows Server 2003-besturingssysteem	Windows Server 2003
Microsoft Windows Server 2008-besturingssysteem	Windows Server 2008
Microsoft Windows-besturingssysteem	Windows

Disclaimer

028W-00H

- De informatie in deze handleiding kan zonder voorafgaande kennisgeving worden gewijzigd.
 - CANON INC. BIEDT TEN AANZIEN VAN DIT MATERIAAL GEEN GARANTIE VAN WELKE AARD DAN OOK, NOCH EXPLICIET, NOCH IMPLICIET, MET UITZONDERING VAN HET IN DIT DOCUMENT BEPAALDE, INCLUSIEF ZONDER BEPERKING DAARVAN ENIGE VORM VAN GARANTIE MET BETREKKING TOT MARKTGESCHIKTHEID, VERKOOPBAARHEID, OF GESCHIKTHEID VOOR EEN BEPAALD DOEL OF GEBRUIK, OF TEGEN ENIGE SCHENDING VAN ENIG RECHT OP PATENT. CANON INC. IS NIET AANSPRAKELIJK VOOR ENIGE DIRECTE, INCIDENTELE DAN WEL GEVOLGSCHADE VAN WELKE AARD DAN OOK, OF VOOR VERLIEZEN OF ONKOSTEN DIE VOORTVLOEIEN UIT HET GEBRUIK VAN DIT MATERIAAL.
-

- Copyright 2012 Canon Inc. Alle rechten voorbehouden.
 - Niets uit deze publicatie mag in enigerlei vorm of op enigerlei wijze, elektronisch of mechanisch, worden verveelvoudigd of overgedragen, inclusief fotokopiëren en opnemen, of via enig systeem voor opslag of inwinning van informatie, zonder de voorafgaande schriftelijke toestemming van Canon Inc.
-

- Canon, het Canon beeldmerk, LBP en PageComposer zijn handelsmerken van Canon Inc.
 - Adobe, Adobe Acrobat en Adobe Reader zijn handelsmerken van Adobe Systems Incorporated.
 - Microsoft, Windows, Windows Vista, Windows Server en Internet Explorer zijn geregistreerde handelsmerken of handelsmerken van Microsoft Corporation in de Verenigde Staten en/of andere landen.
 - Andere product- en bedrijfsnamen in deze tekst kunnen eigendom zijn van hun respectievelijke eigenaren.
-

Dit product bevat softwaremodules van derden. Gebruik en distributie van deze softwaremodules, waaronder eventuele updates van die softwaremodules (gezamenlijk, de "SOFTWARE") zijn onderworpen aan voorwaarden (1) tot en met (9) hieronder.

- (1) U verbindt zich tot naleving van alle toepasselijke exportbepalingen, -beperkingen of -reguleringen van de betrokken landen in geval van vervoer, overdracht of export van dit product inclusief de SOFTWARE naar andere landen.
 - (2) Rechtenhouders van de SOFTWARE behouden alle rechten met betrekking tot naam, eigendom en recht van intellectueel eigendom in en met betrekking tot de SOFTWARE. Behalve voor zover hier uitdrukkelijk vermeld, wordt geen enkele licentie en geen enkel recht, expliciet dan wel impliciet, door de houders van de rechten op de SOFTWARE aan u overgedragen of verleend voor enig intellectueel eigendom van rechtenhouders van de SOFTWARE.
 - (3) U mag de SOFTWARE uitsluitend gebruiken bij het Canon-product dat u hebt aangeschaft (het "PRODUCT").
 - (4) U mag de SOFTWARE niet toekennen, in sublicentie geven, op de markt brengen, distribueren of overdragen aan derden zonder voorafgaande schriftelijke toestemming van de rechtenhouders van de SOFTWARE.
 - (5) Onverminderd het voorgaande mag u de SOFTWARE alleen overdragen wanneer (a) u al uw rechten op het PRODUCT en alle rechten en verplichtingen onder de voorwaarden toekent aan degene aan wie u het PRODUCT overdraagt, en (b) degene aan wie u het PRODUCT overdraagt zich aan deze voorwaarden gebonden acht.
 - (6) U mag de SOFTWARE niet decompileren, reverse-engineeren, demonteren of de code van de SOFTWARE op enige andere wijze reduceren tot voor mensen leesbare vorm.
 - (7) U mag de SOFTWARE niet wijzigen, aanpassen, vertalen, verhuren, leasen of uitlenen, of afgeleide producten op basis van de SOFTWARE maken.
 - (8) U bent niet gerechtigd om de SOFTWARE uit het PRODUCT te verwijderen of er afzonderlijke kopieën van te maken.
 - (9) Het gedeelte in voor mensen leesbare vorm (de broncode) van de SOFTWARE is niet aan u in licentie gegeven.
-

Belangrijke veiligheidsvoorschriften

028W-00R

Lees deze "Belangrijke veiligheidsvoorschriften" aandachtig door voordat u de printer gaat gebruiken.

Deze voorschriften zijn bedoeld ter voorkoming van lichamelijk letsel van de gebruiker en anderen en om beschadiging van eigendommen te voorkomen. Volg daarom altijd deze voorschriften.

Voer geen andere handelingen uit dan die in de handleiding worden beschreven, aangezien dit kan leiden tot onverwachte ongelukken of verwondingen. Onjuiste bediening of onjuist gebruik van deze machine kan leiden tot persoonlijk letsel en/of schade waarvoor uitgebreid herstel is vereist dat mogelijk niet onder uw beperkte garantie valt.

↳ Installatie

↳ Voeding

↳ Behandeling

↳ Onderhoud en controles

↳ Benodigheden

WAARSCHUWING

- Plaats de printer niet in de nabijheid van alcohol, verfverdunder of andere ontvlambare stoffen. Als ontvlambare stoffen in contact komen met elektrische onderdelen binnenin de printer, kan dit resulteren in brand of een elektrische schok.
- Plaats geen van de volgende items op de printer.
 - Halskettingen en andere metalen objecten
 - Kopjes, vazen, bloempotten en andere objecten die water of vloeistoffen bevatten

Als deze items in contact komen met een gebied in de printer dat onder hoogspanning staat, kan dit resulteren in brand of een elektrische schok.

Als deze items in de printer terechtkomen, schakelt u de printer direct uit met de aan/uit-schakelaar (1) en koppelt u de interfacekabels los als deze zijn aangesloten (2). Vervolgens verwijdert u het netsnoer uit de wandcontactdoos (3) en neemt u contact op met uw bevoegde Canon-dealer.

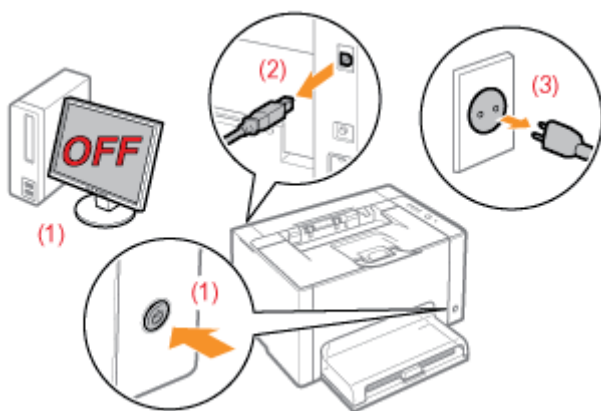

VOORZICHTIG

- Installeer de printer niet op een instabiele plaats, zoals een wankelende ondergrond of hellende vloer, of op een locatie die gekenmerkt wordt door buitensporige trillingen, omdat de printer hierdoor kan omvallen, hetgeen tot persoonlijk letsel kan leiden.
- De ventilatie-openingen zijn aangebracht voor een juiste ventilatie van de werkende onderdelen in de printer. Plaats de printer nooit op een zachte ondergrond, zoals een bed, bank of tapijt. Door het blokkeren van de ventilatie-openingen kan de printer oververhit raken, hetgeen brand tot gevolg kan hebben.
- Installeer de printer niet op de volgende locaties, vanwege brandgevaar of het risico op een elektrische schok.
 - Een vochtige of stoffige locatie
 - Een locatie die is blootgesteld aan rook en stoom, bijvoorbeeld in de buurt van een keuken of luchtbevochtiger
 - Een locatie die is blootgesteld aan regen of sneeuw
 - Een locatie vlakbij een kraan of andere waterbron
 - Een locatie die is blootgesteld aan rechtstreeks zonlicht
 - Een locatie die wordt gekenmerkt door hoge temperaturen
 - Een locatie in de nabijheid van open vuur
- Laat de printer, wanneer u deze plaatst voorzichtig zakken en zorg ervoor dat uw handen niet klem komen te zitten tussen de printer en de vloer of tussen de printer en andere apparatuur, omdat dit kan leiden tot persoonlijk letsel.
- Zorg ervoor dat u de interfacekabel aansluit volgens de instructies in de e-Handleiding. Als de kabel niet juist wordt aangesloten, kan dit de werking verstoren of resulteren in een elektrische schok.

 ["De printer verplaatsen"](#)

WAARSCHUWING

- Zorg ervoor dat u het netsnoer niet beschadigt of wijzigt. Plaats geen zware objecten op het netsnoer, trek niet aan het netsnoer en zorg dat het niet bekneld raakt. Dit kan elektrische schade veroorzaken en brand of elektrische schokken tot gevolg hebben.
- Houd het netsnoer uit de buurt van warmtebronnen. De isolatie van het netsnoer kan anders smelten, hetgeen brand of elektrische schokken tot gevolg kan hebben.
- Zorg ervoor dat het netsnoer niet te strak staat, aangezien dit kan zorgen voor een losse verbinding. Hierdoor kan oververhitting ontstaan, met brand tot gevolg.
- Het netsnoer kan worden beschadigd als erop wordt getrapt, als het wordt bevestigd met nietjes of als er zware objecten op worden geplaatst. Als u een beschadigd netsnoer blijft gebruiken, dan kan dit resulteren in brand of een elektrische schok.
- Raak de stekker nooit aan met natte handen, aangezien dit een elektrische schok kan veroorzaken.
- Sluit het netsnoer niet aan op een meervoudige stekkerdoos, omdat dit kan resulteren in brand of een elektrische schok.
- Rol het netsnoer niet op en leg er geen knoop in, omdat dit kan resulteren in brand of een elektrische schok.
- Steek de stekker van het netsnoer volledig in de wandcontactdoos. Anders bestaat het risico van brand of een elektrische schok.
- Als het verbindingsstuk van het netsnoer te sterk onder druk wordt gezet, kan dit het netsnoer beschadigen of kan de verbinding van de draden in de machine worden verbroken. Dit kan resulteren in brand. Vermijd de volgende situaties:
 - Veelvuldig loskoppelen en weer aansluiten van het netsnoer.
 - Struikelen over het netsnoer.
 - Voorkom dat het netsnoer bij het verbindingsstuk is gebogen, waardoor de wandcontactdoos of het verbindingsstuk onder constante druk staat.
 - Veroorzaken van een schok bij de stroomaansluiting.
- Gebruik geen ander netsnoer dan het meegeleverde netsnoer, omdat dit kan resulteren in brand of een elektrische schok.
- Gebruik bij voorkeur geen verlengsnoeren. Het gebruik van een verlengsnoer kan brand of een elektrische schok tot gevolg hebben.

VOORZICHTIG

- Gebruik nooit een andere netspanning dan de spanning die wordt vermeld, omdat dit kan resulteren in brand of een elektrische schok.
- Trek het netsnoer altijd aan de stekker uit de wandcontactdoos. Trek niet aan het netsnoer zelf, omdat dan de bedrading van het netsnoer of de isolering van het snoer kan beschadigen. Hierdoor kan elektriciteit weglekken, hetgeen kan resulteren in brand of een elektrische schok.
- Zorg voor voldoende ruimte rondom de stekker, zodat u deze gemakkelijk uit de wandcontactdoos kunt trekken. Als rond de stekker objecten zijn geplaatst, kunt u de stekker in geval van nood minder snel losmaken.

WAARSCHUWING

- Probeer de printer niet uit elkaar te halen of er iets aan te veranderen. In de printer bevinden zich onderdelen die zeer heet worden en die onder hoogspanning staan en dat kan leiden tot brand of een elektrische schok.
- Elektrische apparatuur kan gevaarlijk zijn indien deze niet juist wordt gebruikt. Zorg ervoor dat kinderen niet bij het netsnoer, andere snoeren, interne mechanismen of elektrische onderdelen kunnen komen.
- Als de printer vreemde geluiden maakt, of rook, hitte of een ongebruikelijke geur produceert, zet u de printer onmiddellijk uit met de Aan/Uit-schakelaar en koppelt u de interfacekabels los als deze zijn aangesloten. Haal vervolgens de stekker uit de wandcontactdoos en neem contact op met uw bevoegde Canon-dealer. Als u de printer blijft gebruiken, dan kan dit resulteren in brand of een elektrische schok.
- Gebruik geen ontvlambare sprays in de buurt van de printer. Als ontvlambare stoffen in contact komen met elektrische onderdelen binnenin de printer, kan dit resulteren in brand of een elektrische schok.
- Schakel de printer altijd uit met de aan/uit-schakelaar en koppel het netsnoer en de interfacekabels los voordat u de printer verplaatst. De kabels of snoeren kunnen anders beschadigd raken, hetgeen kan resulteren in brand of een elektrische schok.
- Controleer of het netsnoer of de stroomaansluiting goed is bevestigd nadat u de printer hebt verplaatst. Bij foutieve bevestiging bestaat het risico op oververhitting of brand.
- Zorg ervoor dat er geen paperclips, nietjes of andere metalen objecten in de printer terechtkomen. Mors ook geen water, vloeistoffen of ontvlambare stoffen (alcohol, benzeen, verfverdunder, enzovoort) in de printer. Als deze items in contact komen met een gebied in de printer dat onder hoogspanning staat, kan dit resulteren in brand of een elektrische schok. Als deze items in de printer terechtkomen, schakelt u de printer direct uit met de aan/uit-schakelaar en koppelt u de interfacekabels los als deze zijn aangesloten. Haal vervolgens de stekker uit de wandcontactdoos en neem contact op met uw bevoegde Canon-dealer.
- Als u een USB-kabel aansluit of loskoppelt terwijl de stekker in de wandcontactdoos is geplaatst, moet u ervoor zorgen dat u de metalen onderdelen van de connector niet aanraakt, omdat dit elektrische schokken kan veroorzaken.

VOORZICHTIG

- Plaats geen zware objecten op de printer. Het object of de printer kan vallen, hetgeen kan leiden tot persoonlijk letsel.
- Schakel de printer uit met de aan/uit-schakelaar als u de printer gedurende langere tijd, bijvoorbeeld tot de volgende dag, niet gebruikt. Schakel de printer uit en maak het netsnoer los als de printer voor langere tijd, bijvoorbeeld een aantal dagen, niet wordt gebruikt.
- Open of sluit kleppen voorzichtig en met beleid. Wees voorzichtig dat u uw vingers niet bezeert.
- Houd uw handen en kleding uit de buurt van de rol in het uitvoergebied. Zelfs als de printer niet bezig is met afdrucken, kan de rol plotseling draaien en uw handen of kleding beklemmen, hetgeen persoonlijk letsel kan veroorzaken.
- Tijdens en direct na het afdrucken is de uitvoeropening zeer warm. Raak het gebied rond de uitvoeropening niet aan, omdat u zich zou kunnen branden.

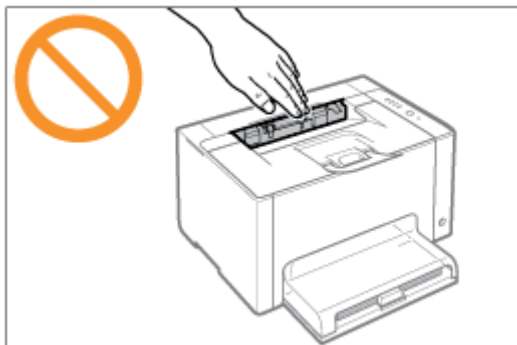

- Het afgedrukte papier kan heet zijn als het net is uitgevoerd. Wees voorzichtig bij het verwijderen van papier en het ordenen van het verwijderde papier, met name bij continu afdrucken. U kunt anders brandwonden oplopen.
- De laserstraal die in de printer wordt gebruikt, kan schadelijk zijn voor het menselijk lichaam. Omdat de laserstraal in de scannereenheid volledig is afgesloten door een beschermde behuizing, bestaat er geen gevaar dat de laserstraal bij gewoon gebruik van de printer kan vrijkomen. Lees de volgende opmerkingen en instructies door voor

uw veiligheid.

- Open geen andere kleppen van de printer dan de kleppen die in deze handleiding worden aangegeven.
- Verwijder het waarschuwingslabel op de klep van de laser-scannereenheid niet.

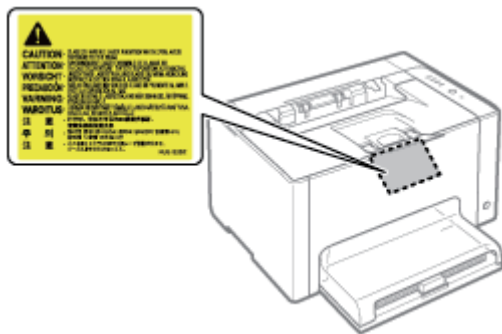

- Als de laserstraal mocht vrijkomen, kan blootstelling hieraan leiden tot ernstige beschadiging van uw ogen.

WAARSCHUWING

- Wanneer u de printer reinigt, moet u het apparaat uitschakelen, de interfacekabels loskoppelen en het netsnoer uit de wandcontactdoos halen. Anders bestaat het risico van brand of een elektrische schok.
- Haal regelmatig de stekker uit de wandcontactdoos en reinig het gebied rondom de basis van de metalen pinnetjes en de wandcontactdoos met een droge, schone doek om stof en aanslag te verwijderen. In vochtige, stoffige of rokerige omgevingen kan zich stof rond de stekker ophopen en vochtig worden, hetgeen kortsluiting kan veroorzaken waardoor brand kan ontstaan.
- Maak de printer schoon met een goed uitgewrongen doek die bevochtigd is met water of een mild reinigingsmiddel verdund met water. Gebruik geen alcohol, benzeen, verfverdunder of andere ontvlambare stoffen. Als ontvlambare stoffen in contact komen met elektrische onderdelen binnenin de printer, kan dit resulteren in brand of een elektrische schok.
- Sommige gebieden in de printer staan onder hoogspanning. Wanneer u vastgelopen papier verwijdert of de binnenkant van de printer controleert, zorg er dan voor dat geen halskettingen, armbanden of andere metalen objecten met de binnenkant van de printer in aanraking komen, omdat dit kan leiden tot brandwonden of elektrische schokken.
- Werp gebruikte tonercassettes niet in open vuur. Hierdoor kan de resterende toner in de cassettes ontbranden en brandwonden of vuur veroorzaken.
- Als u per ongeluk toner morst, ruim het dan op met een zachte, vochtige doek zodat de deeltjes niet worden ingeademd.
Gebruik nooit een stofzuiger zonder bescherming tegen stofexplosies om de gemorste toner op te ruimen. Anders kan de stofzuiger kapot gaan of er kan een stofexplosie ontstaan door de statische ontlading.
- Controleer of het netsnoer of de stroomaansluiting goed is bevestigd nadat u de printer hebt gereinigd. Bij foutieve bevestiging bestaat het risico op oververhitting of brand.
- Controleer het netsnoer en de stekker regelmatig. In de volgende omstandigheden ontstaat brandgevaar en moet u contact opnemen met uw bevoegde Canon-dealer of de Canon-helplijn.
 - De stekker vertoont schroeiplekken.
 - De stekker is vervormd of beschadigd.
 - De stroomtoevoer wordt in- of uitgeschakeld als u het netsnoer buigt.
 - De coating van het netsnoer is beschadigd, opengebarsten of gedeukt.
 - Een deel van het netsnoer raakt verhit.
- Controleer regelmatig of het netsnoer en de stekker niet de volgende kenmerken heeft. Anders bestaat het risico van brand of een elektrische schok.
 - De stroomaansluiting is los.
 - Het netsnoer staat onder druk doordat er een zwaar object op is geplaatst of het is vastgezet met nietjes.
 - De stekker is los.
 - Het netsnoer is verward geraakt.
 - Een deel van het netsnoer ligt in een gangpad.
 - Het netsnoer ligt voor een hittebron.

VOORZICHTIG

- Probeer nooit zelf onderhoud aan de printer uit te voeren, behalve voor zover in deze handleiding wordt beschreven. Binnenin de printer bevinden zich geen onderdelen die door de gebruiker kunnen worden onderhouden. Pas alleen die besturingselementen aan die in de bedieningsinstructies worden vermeld. Onjuiste aanpassing kan leiden tot persoonlijk letsel en/of schade waarvoor uitgebreid herstel is vereist dat mogelijk niet onder uw beperkte garantie valt.

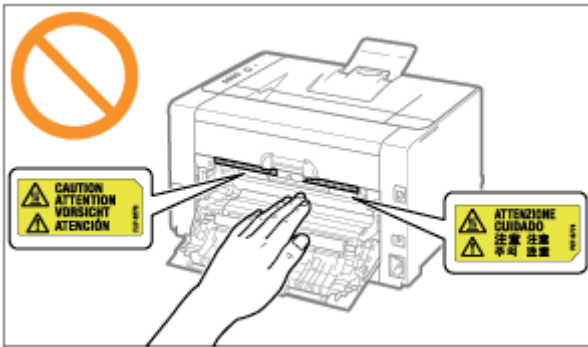

- De fixeereenheid en het gebied daaromheen kunnen heet worden tijdens het gebruik. Raak de fixeereenheid en het gebied daaromheen niet aan als u vastgelopen papier verwijdert of de binnenkant van de printer controleert, omdat dit brandwonden kan veroorzaken.
- Zorg ervoor dat u niet langdurig wordt blootgesteld aan hitte van de fixeereenheid en het gebied daaromheen als u vastgelopen papier verwijdert of de binnenkant van de printer controleert. Dit kan oppervlakkige brandwonden veroorzaken, zelfs als u de fixeereenheid en het gebied daaromheen niet rechtstreeks hebt aangeraakt.
- Als papier is vastgelopen, verwijdert u het vastgelopen papier in overeenstemming met het weergegeven bericht, zodanig dat geen snippers in de printer achterblijven. Zorg er bovendien voor dat uw handen niet in aanraking komen met andere onderdelen dan op scherm worden aangeduid. U kunt anders brandwonden of ander letsel oplopen.
- Wees bij het verwijderen van vastgelopen papier of het vervangen van een tonercassette voorzichtig dat er geen toner op uw handen of kleding terecht komt. Mocht dat toch gebeuren, was uw handen of kleding dan onmiddellijk met koud water. Als u vlekken probeert te verwijderen met warm water, kan de toner zich hechten en kunt u de tonervlekken niet meer verwijderen.
- Zorg er bij het verwijderen van vastgelopen papier voor dat de toner op het papier zich niet verspreidt. De toner kan in uw ogen of mond terechtkomen. Als u toner in uw ogen of mond krijgt, spoel deze dan onmiddellijk met koud water en raadpleeg een arts.
- Let er bij het plaatsen van papier of het verwijderen van een papierstoring op dat de rand van het papier niet in uw handen snijdt.
- Wanneer u de tonercassette of de drumcassette moet verwijderen, verwijder deze dan voorzichtig en zorg ervoor dat de toner zich niet kan verspreiden en in uw ogen of mond terecht kan komen. Als u toner in uw ogen of mond krijgt, spoel deze dan onmiddellijk met koud water en raadpleeg een arts.
- Probeer de tonercassette of de drumcassette niet te demonteren. De toner kan zich verspreiden en in uw ogen of mond terechtkomen. Als u toner in uw ogen of mond krijgt, spoel deze dan onmiddellijk met koud water en raadpleeg een arts.
- Als toner uit de tonercassette of de drumcassette lekt, moet u voorzichtig zijn dat u de toner niet inademt of dat deze in contact komt met de huid. Als de toner in contact komt met uw huid, wast u het gebied met zeep. Als uw huid geïrriteerd raakt of als u toner hebt ingeademd, moet u direct een arts raadplegen.

WAARSCHUWING

- Werp gebruikte tonercassettes niet in open vuur. Hierdoor kan de toner in de cassettes ontbranden en brandwonden of vuur veroorzaken.
- Bewaar tonercassettes of papier niet op een plaats die is blootgesteld aan open vuur. Hierdoor kan de toner of het papier ontbranden en brandwonden of vuur veroorzaken.
- Wanneer u een tonercassette of drumcassette wilt wegdoen, plaatst u de cassette in een zak om te voorkomen dat de toner zich verspreidt en voert u de tonercassette of drumcassette af volgens de geldende voorschriften.
- Als u per ongeluk toner morst, ruim het dan op met een zachte, vochtige doek zodat de deeltjes niet worden ingeademd.
Gebruik nooit een stofzuiger zonder bescherming tegen stofexplosies om de gemorste toner op te ruimen. Anders kan de stofzuiger kapot gaan of er kan een stofexplosie ontstaan door de statische ontlading.

VOORZICHTIG

- Bewaar tonercassettes en andere benodigheden buiten het bereik van kleine kinderen. Als toner of andere onderdelen worden ingeslikt, moet u direct een arts raadplegen.
- Probeer de tonercassette of de drumcassette niet te demonteren. De toner kan zich verspreiden en in uw ogen of mond terecht komen. Als u toner in uw ogen of mond krijgt, spoel deze dan onmiddellijk met koud water en raadpleeg een arts.
- Als toner uit de tonercassette of de drumcassette lekt, moet u voorzichtig zijn dat u de toner niet inademt of dat deze in contact komt met de huid. Als de toner in contact komt met uw huid, wast u het gebied met zeep. Als uw huid geïrriteerd raakt of als u toner hebt ingeademd, moet u direct een arts raadplegen.
- Als de afdichtingstape met kracht naar buiten wordt getrokken of halverwege blijft zitten, kan toner vrijkomen. Als u toner in uw ogen of mond krijgt, spoel deze dan onmiddellijk met koud water en raadpleeg direct een arts.

↳ **Printerspecificaties**

↳ **Systeemvereisten voor afdrukken**

↳ **Namen en afmetingen van elk onderdeel**

↳ **Controlepaneel**

↳ **Printerstatusvenster**

↳ **Energiespaarstand**

↳ **Aandachtspunten bij het hanteren van de printer**

↳ **Benodigdheden**

Hardwarespecificaties

Type	Bureaubladprinter
Afdrukmethode	Elektrografische methode (Fixeren op aanvraag)
Afdruksnelheid (Normaal papier (60 tot 100 g/m ²), wanneer u zonder onderbreking op A4 afdruckt)	<ul style="list-style-type: none"> ▪ Zwart-wit afdrukken: 16 pagina's/min. ▪ Afdrukken in kleur: 4 pagina's/min. <p>† De afdruksnelheid kan afnemen, afhankelijk van de instellingen voor papierformaat, papiersoort, invoerrichting en aantal exemplaren.</p>
Opwarmtijd (Tijd tussen aanzetten en gebruiksklaar)	66 seconden of minder † Kan variëren afhankelijk van de gebruiksomstandigheden, zoals de installatieomgeving.
Hersteltijd (Tijd tussen slaapmodus en gebruiksklaar)	Circa 10 seconden
Tijd tot eerste afdruk (Bij het afdrukken van A4-papier)	<ul style="list-style-type: none"> ▪ Zwart-wit afdrukken: 13,6 seconden ▪ Afdrukken in kleur: 24,7 seconden <p>† Kan variëren al naar gelang de uitvoeromgeving.</p>
Papierformaat	<ul style="list-style-type: none"> ▪ Standaardformaten: A4, B5, A5, Legal, Letter, Executive, Statement, Envelop Monarch, Envelop Nr.10 (COM10), Envelop DL, Envelop C5, Envelop B5, Foolscap, Indexkaart en 16K ▪ Aangepaste papierformaten: Breedte 76,2 tot 215,9 mm, Lengte 127,0 tot 355,6 mm
Papiercapaciteit (Multifunctionele lade)	Circa 150 vellen
Papieruitvoer	Uitvoerlande voor
Uitvoercapaciteit (Uitvoerlande)	Circa 50 vellen
Geluid (Opgegeven geluidsuitstoot in overeenstemming met ISO 9296)	<ul style="list-style-type: none"> ▪ LwAd (opgegeven A-gewogen geluidsvermogeniveau (1B = 10 dB)) <ul style="list-style-type: none"> – Tijdens stand-by: Onhoorbaar – Tijdens werking (Zwart-wit): 6,4 B of minder – Tijdens werking (kleur): 6,2 B of minder ▪ LpAm (opgegeven A-gewogen geluidsdruk niveau (positie naast de apparatuur)) <ul style="list-style-type: none"> – Tijdens stand-by: Onhoorbaar – Tijdens werking (Zwart-wit): 50 dB – Tijdens werking (kleur): 48 dB
Bedrijfsomgeving (alleen printereenheid)	Bedrijfsomgeving – Temperatuurbereik: 10 tot 30°C (50 tot 86°F) – Luchtvochtigheid: 20 tot 80% RV (geen condensatie)
Hostinterface	USB-interface –

	- Hi-Speed USB/USB
Gebruikersinterface	<ul style="list-style-type: none"> • Zes LED-indicatielampjes • Eén bedieningstoets
Voeding	220 tot 240 V (±10%), 50/60 Hz (±2 Hz)
Stroomverbruik (bij 20°C (68°F))	<ul style="list-style-type: none"> • Maximum: 868 W of minder • Tijdens werking (Zwart-wit): ongeveer 230 W • Tijdens werking (kleur): ongeveer 145 W • Tijdens stand-by: ongeveer 7 W • Tijdens de slaapstand: ongeveer 1,1 W <p>† Zelfs als de printer is uitgeschakeld, wordt er nog in heel geringe mate energie verbruikt zolang het netsnoer op het stopcontact is aangesloten. Om het stroomverbruik volledig te stoppen, haalt u de stekker van het netsnoer uit het stopcontact.</p>
Benodigheden	<ul style="list-style-type: none"> • Tonercassettes <ul style="list-style-type: none"> - Canon Toner Cartridge 729 Black (zwart) - Canon Toner Cartridge 729 Yellow (geel) - Canon Toner Cartridge 729 Magenta (magenta) - Canon Toner Cartridge 729 Cyan (cyaan) • Drumcassette <ul style="list-style-type: none"> - Canon Drum Cartridge 029 <p>† Zie "Tijdstip vervanging" in "Benodigheden" voor meer informatie over de capaciteit.</p>
Gewicht	<ul style="list-style-type: none"> • Printereenheid en bijbehorende onderdelen <ul style="list-style-type: none"> - Printereenheid (exclusief tonercassette en drumcassette): circa. 10,7 kg - Tonercassette (elk): circa. 0,3 kg - Drumcassette: circa. 0,4 kg • Benodigheden <ul style="list-style-type: none"> - Tonercassette (elk) (originele Canon-cassette): circa. 0,3 kg - Drumcassette (originele Canon-cassette): circa. 0,4 kg

Softwarespecificaties

Afdruksoftware	CAPT-software (Canon Advanced Printing Technology)
Afdrukgebied	<p>Gegevens kunnen worden afgedrukt met een marge van 5,0 mm. (10 mm voor enveloppen)</p> <p>† Zie "Afdrukgebied" voor meer informatie.</p>

Stroomvereisten voor afdrucken

028W-012

Het printerstuurprogramma is software die vereist is voor afdrucken met deze printer.

Voor gebruik van het printerstuurprogramma is de volgende stroomomgeving vereist.

Besturingssysteem

- Windows 2000 Server of Professional
- Windows XP Professional of Home Edition
- Windows XP Professional x64 Edition
- Windows Vista (32-bits of 64-bits versie)
- Windows 7 (32-bits of 64-bits versie)
- Windows Server 2003
- Windows Server 2003 x64 Editions
- Windows Server 2008 (32-bits of 64-bits versie)

† Afhankelijk van uw taal staat het printerstuurprogramma voor een 64-bit besturingssysteem niet op de meegeleverde cd-rom.

Download het printerstuurprogramma van de Canon-website (<http://www.canon.com/>) als dat nodig is.

† Raadpleeg de website van Canon (<http://www.canon.com/>) voor de meest recente informatie over ondersteunde besturingssystemen en service packs.

Minimale stroomvereisten

	Windows 2000, XP en Server 2003	Windows Vista, 7 en Server 2008
CPU	300 MHz of meer	CPU en RAM conform de aanbevolen stroomvereisten voor Windows Vista, 7 of Server 2008
Beschikbaar geheugen (RAM)	128 MB of meer	
Beschikbare vaste-schijfruimte	De schijfruimte zoals vermeld in het installatievenster van het printerstuurprogramma	

Aanbevolen stroomvereisten

	Windows 2000, XP en Server 2003	Windows Vista, 7 en Server 2008
CPU	1,2 GHz of meer	CPU en RAM conform de aanbevolen stroomvereisten voor Windows Vista, 7 of Server 2008
Beschikbaar geheugen (RAM)	256 MB of meer	

Interface

Hi-Speed USB/USB

OPMERKING

Beschikbaar geheugen

De daadwerkelijke hoeveelheid beschikbaar geheugen varieert al naar gelang de stroomconfiguratie van uw computer en de software die in gebruik is.

In de bovenstaande stroomomgevingen is de afdrukkwaliteit niet gegarandeerd.

Apparatuur voor unidirectionele communicatie

De printer communiceert in twee richtingen (bidirectioneel). Bediening van de printer bij aansluiting op apparatuur met unidirectionele communicatie is niet getest. Canon kan de printerwerking derhalve niet garanderen als de printer is aangesloten via unidirectionele afdrukservers, USB-hubs of schakelaars.

Namen en afmetingen van elk onderdeel

028W-013

Naam onderdeel

Vooraanzicht

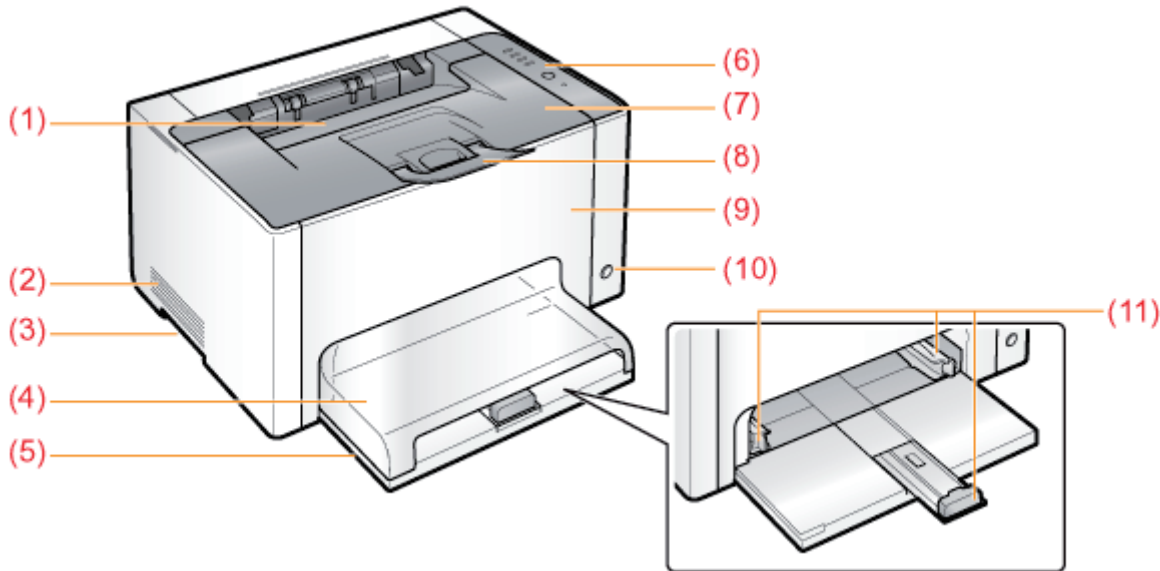

- | | | |
|------------------------|---------------------------|-------------------------|
| (1) Uitvoerlade | (5) Multifunctionele lade | (9) Voorklep |
| (2) Ventilatie-opening | (6) Controlepaneel | (10) Aan/uit-schakelaar |
| (3) Hendel | (7) Bovenklep | (11) Papiergeleiding |
| (4) Ladeklep | (8) Aanvullende lade | |

Achteraanzicht

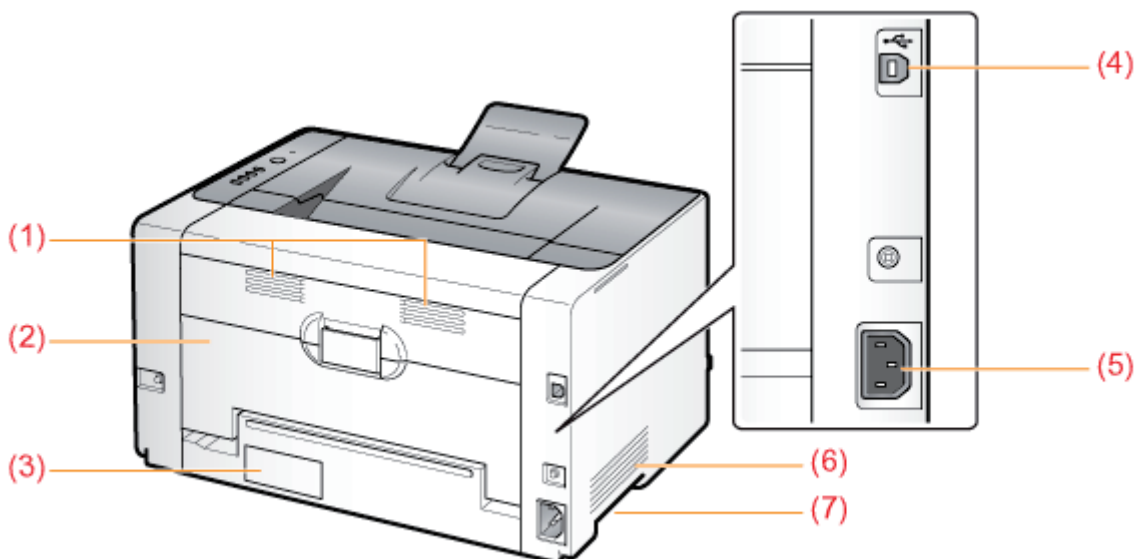

- | | | |
|--------------------------|-------------------|------------------------|
| (1) Ventilatie-openingen | (4) USB-connector | (6) Ventilatie-opening |
| (2) Achterklep | (5) Stopcontact | (7) Hendel |

Binnenzijde

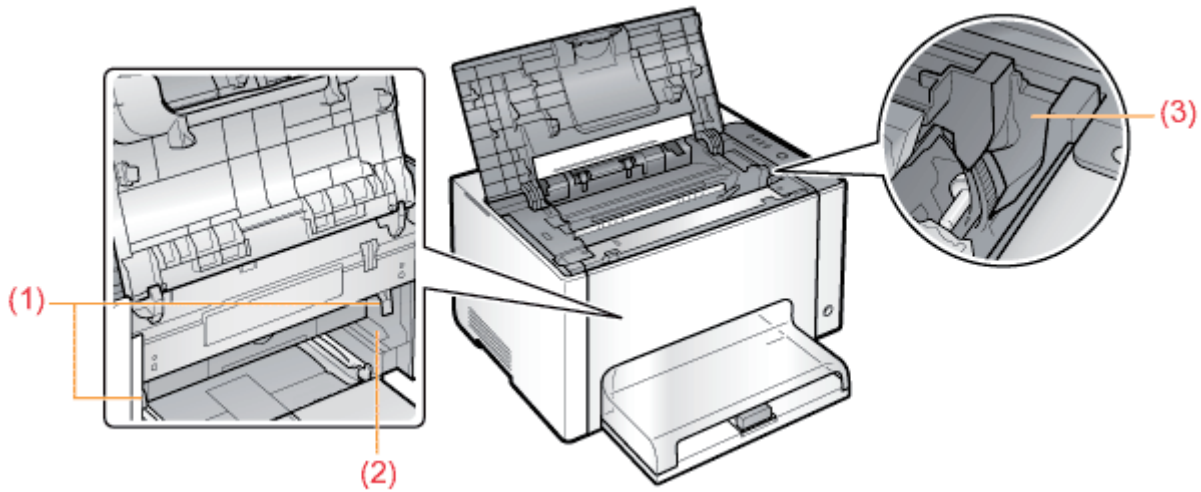





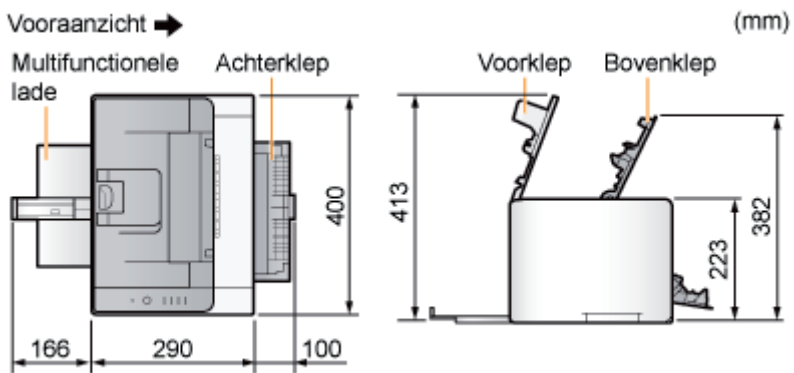

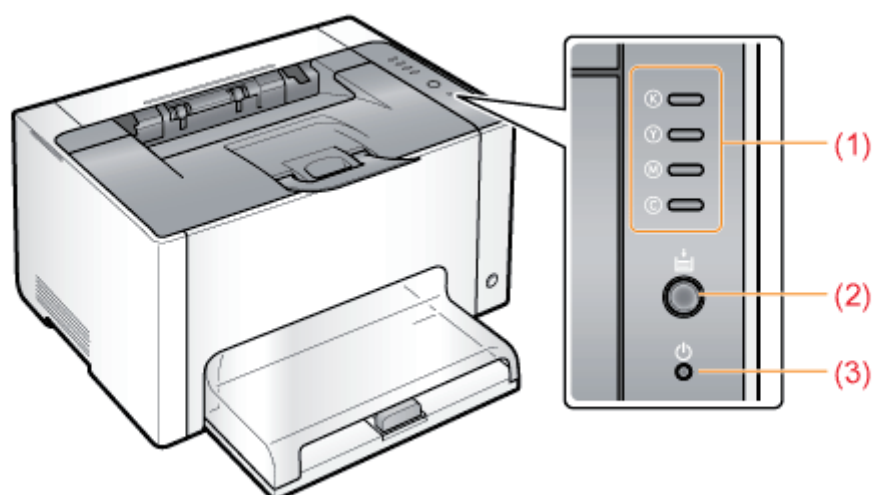
(1) Vergrendelhendel (2) Geleiding drumcassette (3) Geleider tonercassette

Afmetingen van elk onderdeel





Indicatielampjes

Naam	Status	Oplossing	
(1) Tonerindicatielampje	 (Alle kleuren knipperen)	De tonercassettes bewegen.	Wacht tot de tonercassettes stoppen met bewegen.
	(Voorbeeld: Zwart)  (Aan)	Er is een fout opgetreden voor de tonercassettes. (bijvoorbeeld als de tonercassettes het einde van hun levensduur hebben bereikt)	Los het probleem op volgens de melding weergegeven in het printerstatusvenster.* ¹ ❖ "Er wordt een bericht weergegeven in het printerstatusvenster"
	(Voorbeeld: Zwart)  (Knippert)	De tonercassettes bevinden zich in de vervangstand.	
(2) Indicatielampje Papier	 (Aan)	De printer staat in de vervangstand voor de tonercassettes* ² .	—
	 (Knippert)	Papier moet worden gecontroleerd. (Bijvoorbeeld wanneer het papier bijna op is of wanneer het papier niet juist wordt ingevoerd)	Plaats het papier goed en druk daarna op de toets [] (Papier) op de printer.* ³
(3) Indicatielampje Aan/Uit	 (Aan)	De printer is ingeschakeld.	—

*¹ Voor informatie over de procedure voor het weergeven van het printerstatusvenster, zie "[Printerstatusvenster](#)."

*² In deze stand kunnen de tonercassettes handmatig naar de vervangstand worden verplaatst. Zie voor meer informatie "[Tonercassettes verplaatsen met de toets Papier op de printer](#)."

*³ Zie "[Papier plaatsen](#)" voor meer informatie over de procedure voor het plaatsen van papier.

Toets







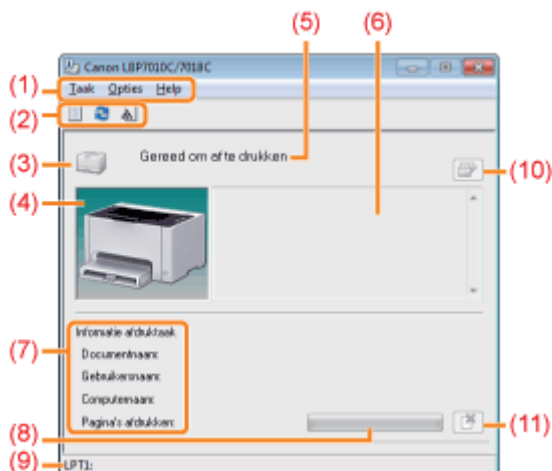

Naam	Functie
(2) Toets papier	<ul style="list-style-type: none">• Als het indicatielampje Papier knippert: het afdrukken wordt hervat door op deze toets te drukken nadat het papier opnieuw goed is geladen.*¹• Als het indicatielampje Papier aan is: De tonercassettes die in de vervangstand staan, worden verplaatst door op deze toets te drukken. De vervangmodus van de tonercassette ^{*2} wordt vrijgegeven door deze toets ingedrukt te houden (gedurende 2 seconden).• Als het indicatielampje Papier uit is: De printer gaat naar de vervangstand van de tonercassette ^{*2} door deze toets ingedrukt te houden (gedurende 2 seconden).



*¹ Zie "[Papier plaatsen](#)" voor meer informatie over de procedure voor het plaatsen van papier.

*² In deze stand kunnen de tonercassettes handmatig naar de vervangstand worden verplaatst. Zie voor meer informatie "[Tonercassettes verplaatsen met de toets Papier op de printer](#)."

Met het printerstatusvenster kunt u de status van de printer controleren (zoals de werkingsstatus en de informatie over afdruktaken), hulpfuncties uitvoeren, de instellingen voor de printer opgeven, enzovoort.



<p>(1) Menubalk</p>	<ul style="list-style-type: none"> • Menu [Taak] Hiermee kunt u een taak annuleren, een taak hervatten die om welke reden dan ook tijdens het afdrukken is onderbroken of de afdrukwachtrij weergegeven. • Menu [Opties] Hiermee kunt u hulpfuncties uitvoeren, de instellingen opgeven voor de printereenheid, enzovoort. • Menu [Help] U kunt dit menu gebruiken om Help en informatie over de versie weer te geven.
<p>(2) Werkbalk</p>	<ul style="list-style-type: none"> • [] (Afdrukwachtrij) Hiermee geeft u de afdrukwachtrij weer, een functie van Windows. Raadpleeg de Helpfunctie bij Windows voor meer informatie over de afdrukwachtrij. • [] (Vernieuwen) Hiermee haalt u de printerstatus op en vernieuwt u de inhoud van het printerstatusvenster. • [] (Informatie over verbruiksartikelen) Toont het dialoogvenster [Informatie over verbruiksartikelen]. U kunt de status van de tonercassette en drumcassette controleren. ❖ "De status van de verbruiksartikelen controleren"
<p>(3) [Pictogram]</p>	<p>Toont de printerstatus.</p> <ul style="list-style-type: none">  De printer is klaar voor gebruik of staat in de slaapstand.  De printer pauzeert.  De printer ondervindt problemen die moeten worden opgelost.  Er is geen communicatie mogelijk met de printer.  Er is een servicefout opgetreden.
<p>(4) [Animatiegebied]</p>	<p>Toont een geanimeerde voorstelling weer van de printerstatus. In dit gebied wordt, afhankelijk van de printerstatus, de voortgang van het afdrukken of de foutconditie weergegeven.</p>

(5) [Berichtengebied]	Hier worden berichten over de printerstatus weergegeven.
(6) [Berichtengebied] (Aanvullend)	Hier wordt aanvullende informatie weergegeven (uitleg van de situatie, oplossingen, enzovoort) als zich een fout voordoet of een andere soortgelijke gebeurtenis optreedt.
(7) [Taakinformatiegebied]	Toont informatie over de taak.
(8) [Voortgangsbalk]	Toont de voortgang van de huidige taak. De balk wordt langer naarmate het afdrukken vordert.
(9) [Statusbalk]	Geeft aan met welk apparaat de printer is verbonden.
(10) [] (Fout oplossen)	Hiermee kunt u een taak hervatten wanneer deze om welke reden dan ook werd onderbroken.
(11) [] (Taak annuleren)	Hiermee kunt u de huidige taak annuleren. Zolang een taak van een andere gebruiker wordt afgedrukt, wordt de knop [Taak annuleren] grijs weergegeven.

OPMERKING

Details weergeven voor elke optie in het printerstatusvenster

Raadpleeg de Helpfunctie.

 ["De helpfunctie gebruiken"](#)

Het printerstatusvenster weergeven

Klik op [] in de taakbalk van Windows en selecteer de printer naam.

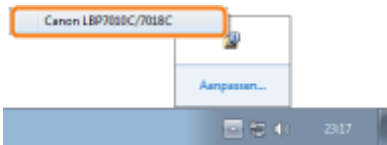

OPMERKING

Het printerstatusvenster weergeven vanuit het printerstuurprogramma

Klik op [] (Printerstatusvenster weergeven) op locaties zoals het tabblad [Pagina-instelling].

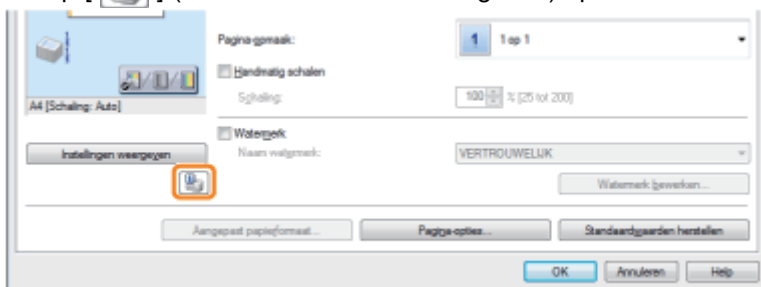

Het printerstatusvenster automatisch weergeven

Wanneer er zich een fout heeft voorgedaan of een waarschuwing over de benodigdheden wordt getoond, wordt het Printerstatusvenster automatisch weergegeven als de printer een afdruktaak ontvangt.

† U kunt de weergave-instellingen wijzigen in het dialoogvenster [Voorkeuren (Gebruikers)] of [Voorkeuren (Beheerders)] in het printerstatusvenster. Raadpleeg de Helpfunctie voor meer informatie.

 ["De helpfunctie gebruiken"](#)

U kunt het stroomverbruik van de printer efficiënt verminderen door een slaapstand te gebruiken of door de printer uit te zetten wanneer deze een bepaalde tijd niet in gebruik is.

↳ Slaapstand

U kunt de printer zo configureren dat de slaapstand wordt ingeschakeld wanneer er geen gegevens van de computer worden verzonden of wanneer de printerstatus langer dan de opgegeven tijd ongewijzigd blijft.

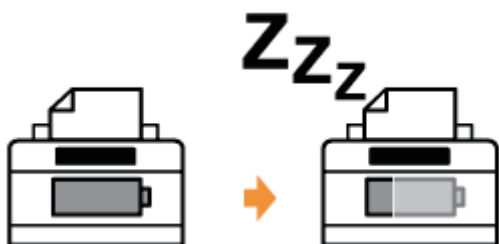

↳ Auto Shutdown

U kunt de printer zo configureren dat deze zichzelf uitschakelt wanneer een opgegeven tijd is verstreken nadat de slaapstand is ingeschakeld.

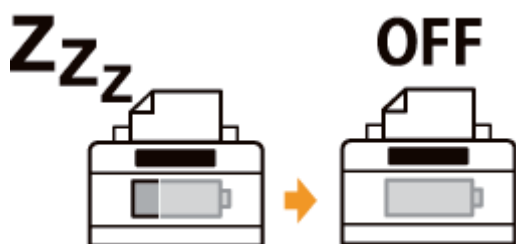

U kunt de instellingen voor de slaapstand opgeven door onderstaande procedure te volgen.

1

Klik op [] in de taakbalk van Windows en selecteer de printernaam.

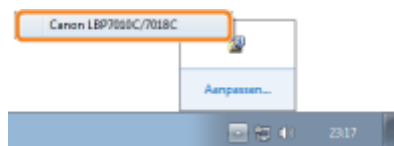

2

Open het menu [Opties] en selecteer [Apparaatinstellingen] → [Slaapinstellingen].

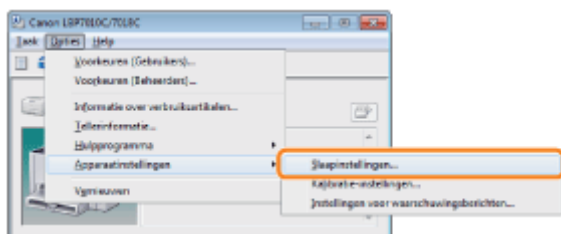

3

Geef de instellingen op voor de slaapstand.

- (1) Selecteer het selectievakje [Slaapmodus inschakelen na vastgelegde periode].
- (2) Geef de tijd op tot de printer de slaapstand inschakelt in [Tijd tot inschakelen slaapmodus].
- (3) Klik op [OK].

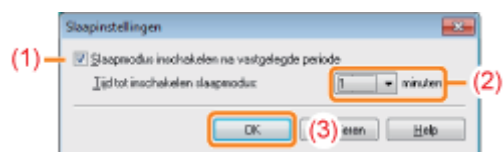

OPMERKING

De tijdsinstelling voor het activeren van de slaapstand

U kunt [1], [5], [10], [15], [30], [60], [90], [120], [150] of [180] minuten selecteren voor [Tijd tot inschakelen slaapmodus]. De standaardwaarde is [1] minuten.

† Het is raadzaam de standaardinstelling te gebruiken voor deze optie.

U kunt de instellingen voor auto shutdown opgeven door onderstaande procedure te volgen.

OPMERKING

Te nemen maatregelen wanneer u de printer deelt

U kunt niet de instellingen wijzigen met de gedeelde printer.
Wijzig de instellingen vanuit een omgeving waarin een lokale printer is geïnstalleerd.

1

Plaats de meegeleverde cd-rom "User Software" in het cd-romstation van uw computer.

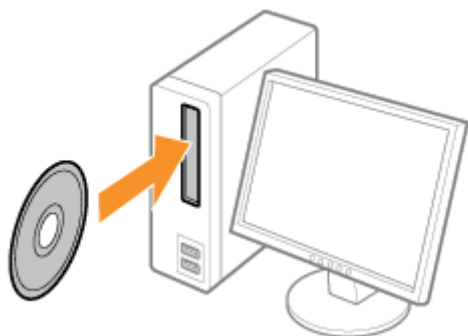

2

Klik op [Extra software].



? Als het bovenstaande scherm niet wordt weergegeven

↳ "Basisbewerkingen/Diverse informatie voor Windows"

? Als het dialoogvenster [Automatisch afspelen] wordt weergegeven

Klik op [AUTORUN.EXE uitvoeren].

? Als het dialoogvenster [Gebruikersaccountbeheer] wordt weergegeven

Klik op [Ja] of op [Doorgaan].

3

Klik op [Starten] in [Auto Shutdown Tool].

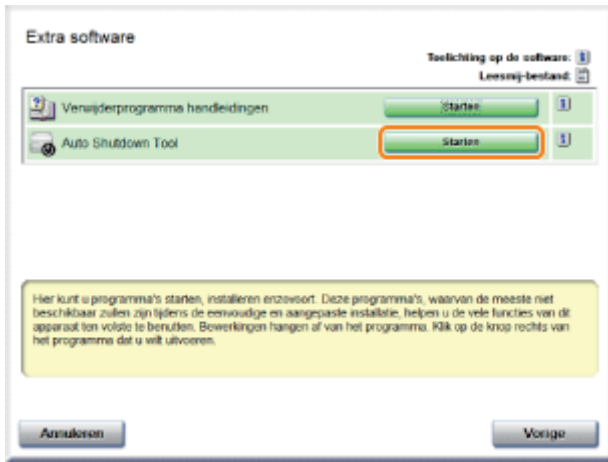

4

Selecteer een printer en klik vervolgens op [Auto Shutdown Instellingen].

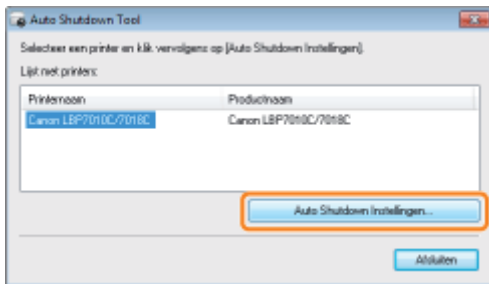

5

Geef de instellingen voor auto shutdown op.

- (1) Selecteer het selectievakje [Auto Shutdown na Ingestelde Tijd].
- (2) Geef de tijd voor het afsluiten op in [Auto Shutdown Na].
- (3) Klik op [OK].



OPMERKING

De tijdsinstelling voor het uitvoeren van auto shutdown

Wanneer [Auto Shutdown Na] wordt gewijzigd tijdens de slaapstand, wordt de opgegeven tijd voor het uitvoeren van automatisch afsluiten gereset.

U kunt [Auto Shutdown Na] voor het automatisch afsluiten opgeven in stappen van 1 uur [1uur] en [8uur].

- † Als u voor deze optie een instelling opgeeft die korter is dan de standaardinstelling, kan dit de levensduur van de tonercassettes bekorten (de standaardinstelling is "4" uur).

Aandachtspunten bij het hanteren van de printer

028W-017

Deze printer bestaat uit verschillende elektronische en optische precisieonderdelen. Lees het volgende gedeelte zodat u goed met de printer kunt omgaan.

Zie ook "[Belangrijke veiligheidsvoorschriften.](#)"

- Plaats geen andere objecten dan papier op de printer, de laden of de kleppen. Dit kan leiden tot schade aan de printer.

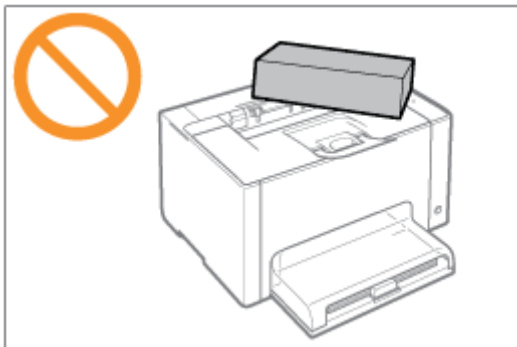

- Voorkom trillen of schudden van de printer. Dit kan een slechte afdrukkwaliteit tot gevolg hebben of schade toebrengen aan de printer.

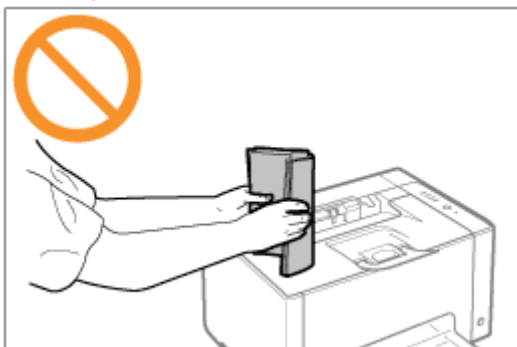

- Laat de kleppen niet langer open dan nodig is. Het blootstellen van de printer aan rechtstreeks zonlicht of scherp licht kan de afdrukkwaliteit nadelig beïnvloeden.
- Open de kleppen van de printer niet tijdens het afdrucken. Dit kan leiden tot schade aan de printer.
- Ga voorzichtig met de lade of afdekking om. Anders kan het leiden tot schade aan de printer.
- Als u de printer met een hoes wilt bedekken om te voorkomen dat er stof in de printer doordringt, schakelt u de printer uit en laat u deze voldoende afkoelen voordat u de printer bedekt.
- Als u van plan bent de printer gedurende langere tijd niet te gebruiken, maakt u het netsnoer los van de wandcontactdoos.
- Gebruik de printer niet in ruimten waar met chemicaliën wordt gewerkt en sla de printer daar niet op.

Benodigheden

028W-018

Voor deze printer zijn de volgende benodigheden leverbaar. U kunt deze kopen bij uw geautoriseerde Canon-dealer.

Gebruik de volgende tabel als richtlijn voor het vervangen van benodigheden. Vervanging kan mogelijk eerder nodig zijn dan de voorgeschreven levensduur afhankelijk van de printerinstallatieomgeving, het papierformaat of het documenttype.

Benodigheden	Tijdstip vervanging	Vervangingsmethode
Canon Toner Cartridge 729 Black (zwart)	Gemiddelde capaciteit van de tonercassette: 1.200 pagina's *1 *3	➤ "Tonercassette vervangen"
Canon Toner Cartridge 729 Yellow (geel) Canon Toner Cartridge 729 Magenta (magenta) Canon Toner Cartridge 729 Cyan (cyaan)	Gemiddelde capaciteit van het deel Y (Geel), M (Magenta) en C (Cyaan) in de tonercassettes: 1.000 pagina's *1 *3	
Canon Drum Cartridge 029	De levensduur van de drumcassette: 7.000 pagina's *2 *3	

1 De gemiddelde capaciteit is gebaseerd op de norm "ISO/IEC 19798" bij het afdrucken op papier van A4-formaat met de standaardinstelling voor tonerdichtheid.

* "ISO/IEC 19798" is de algemene norm met betrekking tot de "Methode voor het vaststellen van de capaciteit van tonercassettes voor kleurenprinters en multifunctionele apparaten die printeronderdelen bevatten" uitgegeven door ISO (International Organization for Standardization).

*2 De levensduur van de drumcassette is gebaseerd op onze evaluatiecriteria bij het afdrucken van papier op A4-formaat bij een interval van 2 vellen (met tussenpozen van 2 vellen bij afdrucken).

Deze waarde is de levensduur van de drumcassette bij het afdrucken in kleur. De levensduur van de drumcassette is ongeveer het dubbele bij het afdrucken in alleen zwart en wit.

*3 Wanneer het einde van de levensduur van de verbruiksartikelen nadert, verschijnt er een melding in het printerstatusvenster.

U kunt de status van de verbruiksartikelen controleren in het dialoogvenster [Informatie over verbruiksartikelen] in het printerstatusvenster.

➤ ["De status van de verbruiksartikelen controleren"](#)

BELANGRIJK

Het vervangen van tonercassettes of drumcassettes

Voor een optimale printkwaliteit wordt gebruik van originele Canon tonercassettes en originele Canon drumcassettes aanbevolen.

Modelnaam	Ondersteunde originele tonercassette van Canon
LBP7010C/LBP7018C	Canon Toner Cartridge 729 Black (zwart) Canon Toner Cartridge 729 Yellow (geel) Canon Toner Cartridge 729 Magenta (magenta) Canon Toner Cartridge 729 Cyan (cyaan)

Modelnaam	Ondersteunde originele drumcassette van Canon
LBP7010C/LBP7018C	Canon Drum Cartridge 029

Wees bedacht op niet-originele tonercassettes of drumcassettes.

Wees erop bedacht dat niet-originele tonercassettes en drumcassettes op de markt worden verkocht.

Het gebruik van niet-originele tonercassettes of drumcassettes kan zorgen voor een slechte afdrukkwaliteit of slechte printerprestaties.

Canon is niet verantwoordelijk voor storingen, ongelukken of schade veroorzaakt door het gebruik van niet-originele

tonercassettes of drumcassettes.

Zie <http://www.canon.com/counterfeit> voor meer informatie.

 **OPMERKING**

Verkrijgbaarheid toner, tonercassette en drumcassette

Tonercassettes en drumcassettes voor deze machine zullen ten minste zeven (7) jaar (of langer, al naar gelang vereist door het toepasselijk recht) na discontinuering van dit model beschikbaar zijn.

De status van de verbruiksartikelen controleren

028W-019

U kunt de huidige status van de verbruiksartikelen controleren in het dialoogvenster [Informatie over verbruiksartikelen] in het printerstatusvenster.

† Zie "[Printerstatusvenster](#)" voor meer informatie over het printerstatusvenster.

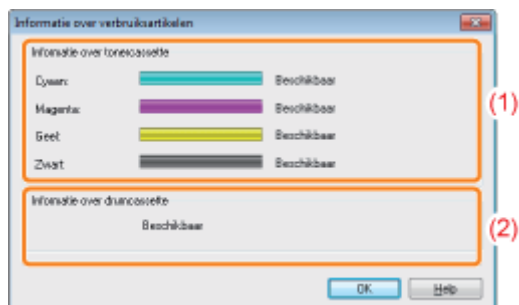

(1) [Informatie over tonercassette]

U kunt de status van de tonercassette van elke kleur controleren.

Statusbalk (Voorbeeld: Zwart)	Melding	Status	Oplossing
	Beschikbaar	Ga door met normaal gebruik.	—
	Vervanging op korte termijn nodig	De tonercassette is bijna aan het einde van zijn levensduur.	Houd een vervangende tonercassette bij de hand. Wij raden u aan dat u de tonercassettes vervangt voordat u een grote hoeveelheid data gaat afdrucken.
	Cartridge vervangen	De tonercassette is aan het einde van zijn levensduur.	Vervang de tonercassette.
		De afdrukkwaliteit kan niet worden gegarandeerd omdat de tonercassette het einde van zijn levensduur nadert.	
	Cartridge plaatsen	De tonercassette is niet geïnstalleerd. Tonercassette van onjuiste kleur geïnstalleerd.	Installeer de tonercassette op juiste wijze.

(2) [Informatie over drumcassette]

U kunt de status van de drumcassette controleren.

Melding	Status	Oplossing
Beschikbaar	Ga door met normaal gebruik.	—
Vervanging op korte termijn nodig	De drumcassette is bijna aan het einde van zijn levensduur.	Houd een vervangende drumcassette bij de hand. Wij raden u aan dat u de drumcassette vervangt voordat u een grote hoeveelheid data gaat afdrucken.

Cartridge vervangen	De afdrukkwaliteit kan niet worden gegarandeerd doordat een drumcassette het einde van de levensduur heeft bereikt.	Drumcassette vervangen.
Cartridge plaatsen	De drumcassette is niet geïnstalleerd.	Installeer de drumcassette op juiste wijze.

 **OPMERKING**

Vervangprocedures voor de tonercassettes of drumcassette

- "Tonercassette vervangen"
- "Drumcassette vervangen"

➤ **Tonercassette vervangen**

- De tonercassette vervangen
- Tonercassettes bewaren

➤ **Drumcassette vervangen**

- Drumcassette vervangen
- De drumcassette opslaan

➤ **De printer verplaatsen**

➤ **Reiniging en onderhoud aan de printer**

- Kleur aanpassen (Kalibratie)
- De fixeerrol van de printer reinigen
- De fotogevoelige drum van de printer reinigen
- De buitenkant van de printer reinigen

➤ **Locatie van het serienummer**

Tonercassette vervangen

028W-01C

Tonercassettes zijn verbruiksproducten. Wanneer het einde van de levensduur van de tonercassette nadert, verschijnt er een melding in de [Printerstatusvenster](#). Volg de aanwijzingen in de melding.

† Zie "[Benodigheden](#)" voor informatie over de capaciteit van tonercassettes of vervangende tonercassettes.

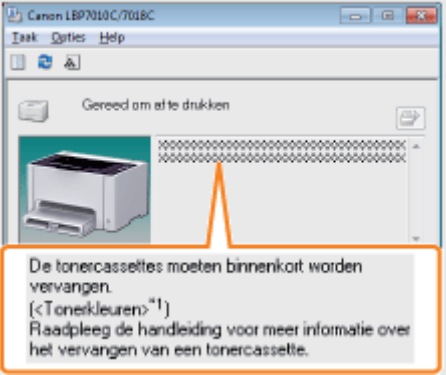
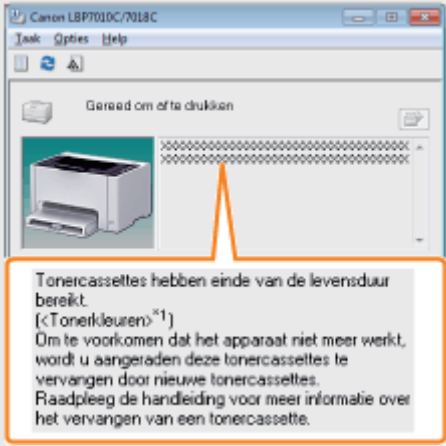
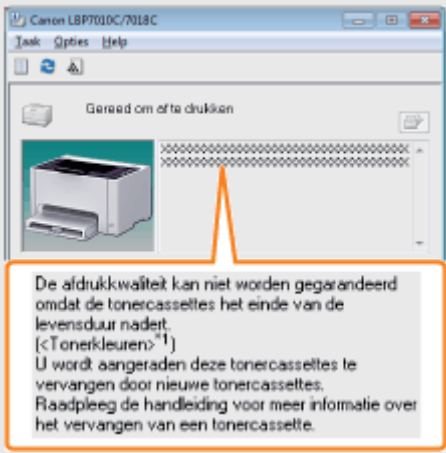
Melding	Oplossing	Vervangingsmethode
 <p>De tonercassettes moeten binnenkort worden vervangen. [<Tonekleuren>*1] Raadpleeg de handleiding voor meer informatie over het vervangen van een tonercassette.</p>	<p>Houd de vervangende tonercassettes van de weergegeven kleuren bij de hand.</p> <p>Wij raden u aan dat u de tonercassettes vervangt voordat u een grote hoeveelheid data gaat afdrukken.</p>	
 <p>Tonercassettes hebben einde van de levensduur bereikt. [<Tonekleuren>*1] Om te voorkomen dat het apparaat niet meer werkt, wordt u aangeraden deze tonercassettes te vervangen door nieuwe tonercassettes. Raadpleeg de handleiding voor meer informatie over het vervangen van een tonercassette.</p>	<p>Vervang de tonercassettes van de weergegeven kleuren.</p> <p>† U kunt doorgaan met afdrukken, maar dit kan schade veroorzaken aan de printer.</p>	<p>Verplaats de tonercassettes van de weergegeven kleur naar de vervangpositie en vervang de tonercassettes.</p> <ul style="list-style-type: none"> ❖ "Verplaats de tonercassettes handmatig naar de vervangpositie" ❖ "De tonercassette vervangen"
 <p>De afdrukkwaliteit kan niet worden gegarandeerd omdat de tonercassettes het einde van de levensduur nadert. [<Tonekleuren>*1] U wordt aangeraden deze tonercassettes te vervangen door nieuwe tonercassettes. Raadpleeg de handleiding voor meer informatie over het vervangen van een tonercassette.</p>	<p>Vervang de tonercassettes van de weergegeven kleuren.</p> <p>† U kunt doorgaan met afdrukken, maar de afdrukkwaliteit kan afnemen.</p>	
	<p>Vervang de tonercassettes van de weergegeven kleuren.</p>	

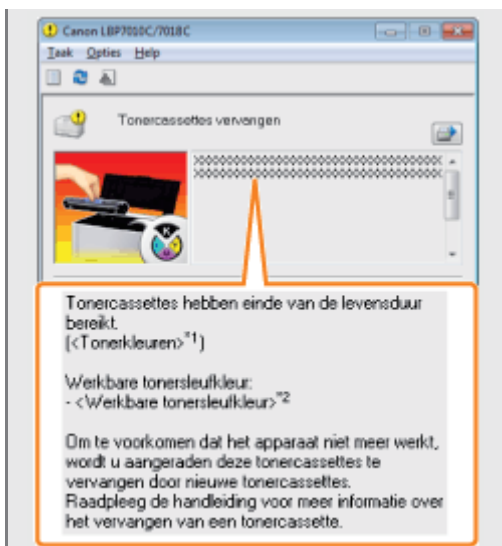

† U kunt doorgaan met afdrucken door te klikken op [] (Fout oplossen) maar dit kan schade veroorzaken aan de printer.

❖ "De tonercassette vervangen"*3

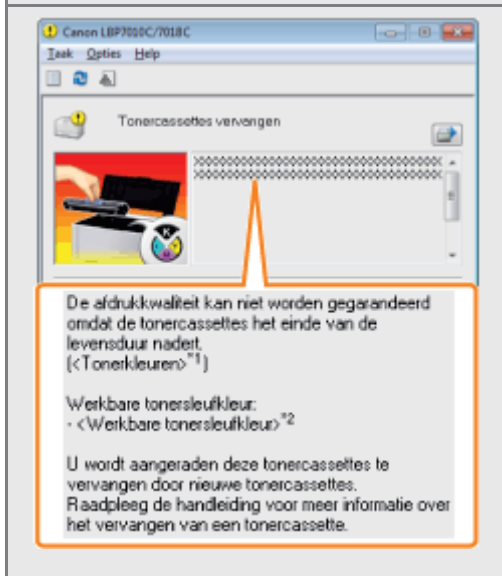

Vervang de tonercassettes van de weergegeven kleuren.

† U kunt doorgaan met afdrucken door te klikken op [] (Fout oplossen) maar de afdrukkwaliteit kan afnemen.

*1 <Tonerkleuren> toont de kleuren van de tonercassettes bedoeld voor berichten. (Meerdere kleuren van de tonercassettes kunnen worden getoond.)

*2 <Werkbare tonersleufkleur> toont de kleur van de tonercassette in de vervangpositie.

*3 De tonercassettes van de weergegeven kleuren gaan automatisch naar de vervangpositie. (Vervang als er meerdere kleuren van de tonercassettes worden weergegeven eerst de tonercassette bij de vervangpositie. Sluit de bovenklep, de volgende kleur van de tonercassette gaat automatisch naar de vervangpositie.)

<Wanneer u niet onmiddellijk na aankoop de oude tonercassette vervangt door een nieuwe>

Houd u aan de richtlijnen in het volgende gedeelte om de tonercassette te bewaren.

❖ "Tonercassettes bewaren"

Zie ook "Belangrijke veiligheidsvoorschriften" en "Tonercassettes bewaren."

BELANGRIJK

Het vervangen van tonercassettes

Voor een optimale printkwaliteit worden originele tonercassettes van Canon aanbevolen.

Modelnaam	Ondersteunde originele tonercassette van Canon
LBP7010C/LBP7018C	Canon Toner Cartridge 729 Black (zwart) Canon Toner Cartridge 729 Yellow (geel) Canon Toner Cartridge 729 Magenta (magenta) Canon Toner Cartridge 729 Cyan (cyaan)

Wees bedacht op niet-originele tonercassettes.

Wees erop bedacht dat niet-originele tonercassettes op de markt worden verkocht.

Het gebruik van niet-originele tonercassettes kan zorgen voor een slechte afdrukkwaliteit of slechte printerprestaties. Canon is niet verantwoordelijk voor storingen, ongelukken of schade veroorzaakt door het gebruik van niet-originele tonercassettes.

Zie <http://www.canon.com/counterfeit> voor meer informatie.

Houd de tonercassette op de juiste manier vast.

Houd de tonercassette bij het hanteren op de juiste manier vast, zoals weergegeven in de afbeelding. Houd een cassette niet verticaal of ondersteboven.

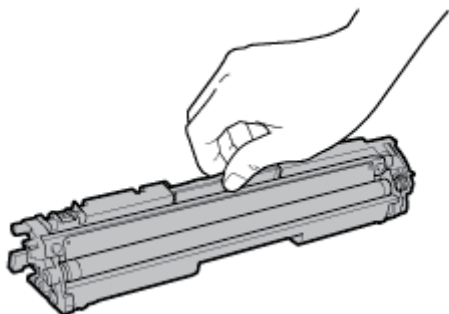

Raak de elektrische contacten (A) of het geheugen (B) van de tonercassette of de roller (C) niet aan.

Als u de elektrische contacten (A) of het geheugen (B) van de tonercassette aanraakt, kan dit de cassette beschadigen. De afdrukkwaliteit kan achteruitgaan als u de roller (C) aanraakt.

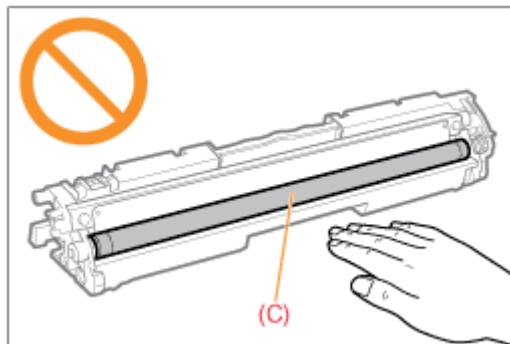
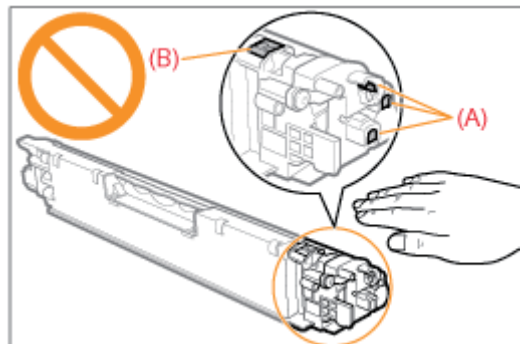

Raak de contacten onder hoge spanning (D) of de fotogevoelige drum (E) niet aan.

Als u de contacten onder hoge spanning (D) aanraakt, kan dit leiden tot schade aan de printer.

De afdrukkwaliteit kan ook achteruitgaan als u de fotogevoelige drum (E) aanraakt of beschadigt. Niet met de handen aanraken.

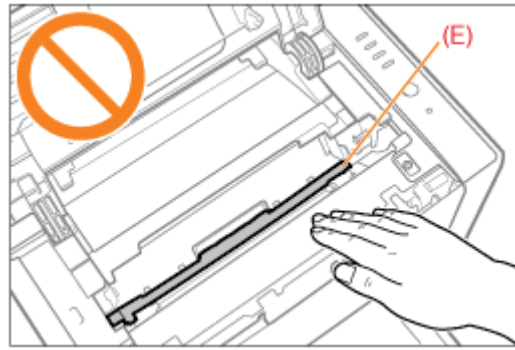
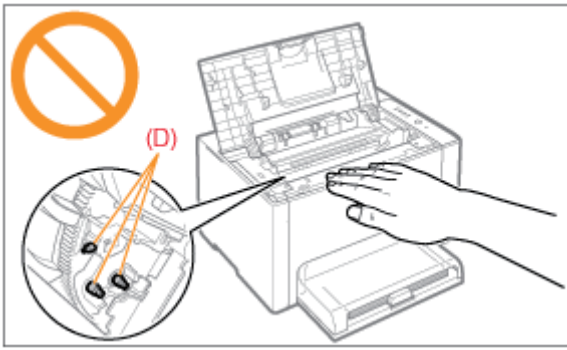

Overige voorzorgsmaatregelen

- Stel de tonercassette niet bloot aan rechtstreeks zonlicht of fel licht.
- Probeer de tonercassette niet te demonteren of wijzigen.
- Op de tonercassette kan condensatie (waterdruppeltjes aan de binnen- en buitenkant) ontstaan wanneer de cassette naar een omgeving worden verplaatst waarbij een plotselinge verandering optreedt in temperatuur of vochtigheidsgraad.
Wanneer u een tonercassette naar een locatie verplaatst waar een andere temperatuur heerst, laat u de cassette op de nieuwe locatie twee tot drie uur in de beschermende verpakking zodat de cassette de nieuwe temperatuur kan aannemen.
- Laat de bovenklep niet gedurende een lange tijd open staan.
- Houd de tonercassettes uit de buurt van producten die magnetische golven kunnen genereren, zoals een computer of beeldscherm.

OPMERKING

Het verpakkingsmateriaal

De vorm en plaatsing van het verpakkingsmateriaal kan zijn gewijzigd en verpakkingsmateriaal kan zonder kennisgeving zijn toegevoegd of verwijderd.

De tonercassette vervangen

028W-01F

† U kunt de huidige tonercassettestatus van elke kleur controleren in het dialoogvenster [Informatie over verbruiksartikelen] in het printerstatusvenster.

❖ "De status van de verbruiksartikelen controleren"

† Vervang de tonercassettes als ze aan het eind van hun levensduur zijn (als er een foutmelding wordt weergegeven in het printerstatusvenster), de tonercassettes van de kleuren die aan het eind van hun levensduur zijn, worden automatisch naar de vervangpositie verplaatst.

Als u de tonercassettes wilt vervangen voordat ze aan het eind van hun levensduur zijn, dan moet u de tonercassettes van de kleuren die u wilt vervangen handmatig naar de vervangpositie verplaatsen.

❖ "Verplaats de tonercassettes handmatig naar de vervangpositie"

Zie "Let op (Tonercassette)" voordat u de tonercassette vervangt.

1

Sluit de aanvullende lade.

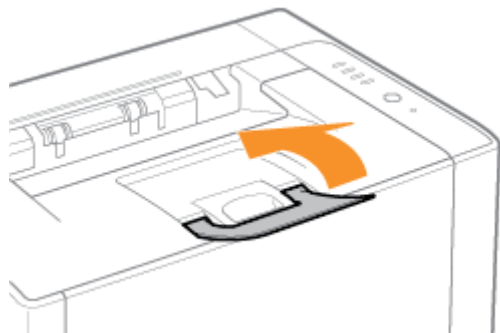

2

Open de bovenklep.

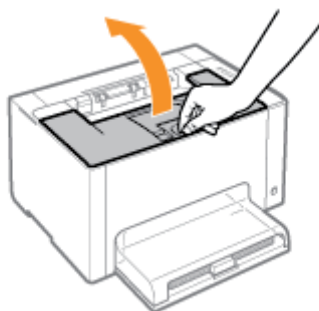

3

Verwijder de tonercassette.

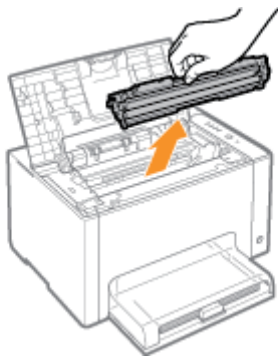

4

Controleer de kleur bij de vervangpositie.

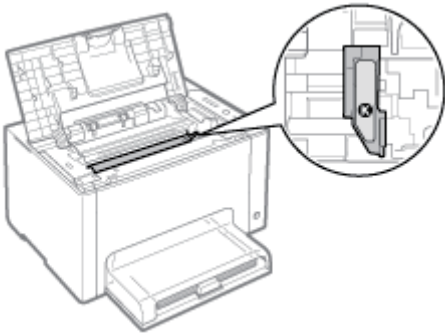

? Als de kleur bij de vervangpositie niet de kleur is die u wilt vervangen

Installeer de verwijderde tonercassette, sluit de bovenklep en verplaats dan handmatig de tonercassettekleur die u wilt vervangen naar de vervangpositie.

➤ "Verplaats de tonercassettes handmatig naar de vervangpositie"

5

Haal de nieuwe tonercassette uit de beschermende verpakking.

U kunt de beschermende verpakking met de hand openen bij de uitsparing.

† Bewaar de beschermende verpakking. Gooi deze niet weg. U hebt de verpakking nodig wanneer u de tonercassette uit de printer verwijdert voor onderhoud of om andere redenen.

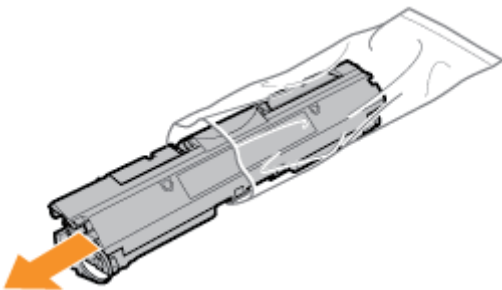

6

Schud de tonercassette vijf of zes keer heen en weer (zie afbeelding) zodat de toner gelijkmatig in de cassette wordt verdeeld.

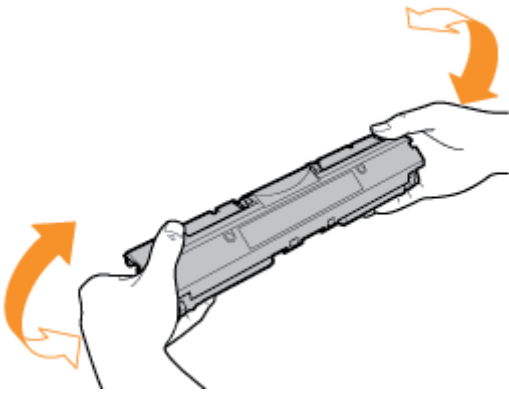

7

Plaats de tonercassette op een egale ondergrond.

8

Til het tabje op en trek de afdichtingstape naar buiten (circa 50 cm).

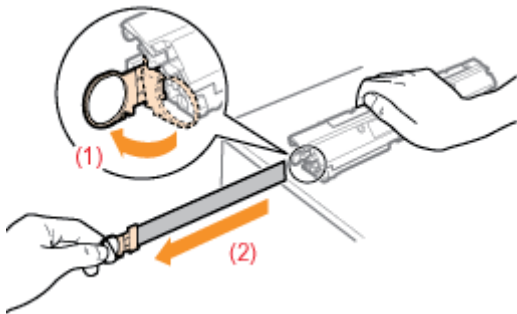

BELANGRIJK

Aandachtspunten bij het verwijderen van de afdichtingstape

- Trek de afdichtingstape niet in een diagonale, opwaartse of neerwaartse richting. Als de tape breekt, kan volledig verwijderen moeilijk zijn.

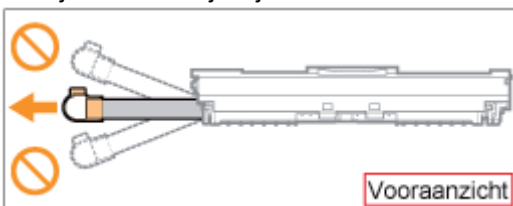

- Als de afdichtingstape in het midden hapert, trek de tape dan geheel uit de tonercassette. Afdichtingstape die in de tonercassette achterblijft, kan leiden tot een afname van de afdrukkwaliteit.
- Voer de verwijderde afdichtingstape af volgens de geldende voorschriften.

9

Verwijder de beschermende afdekking.

- † Bewaar de beschermende verpakking. Gooi deze niet weg. U hebt de verpakking nodig wanneer u de tonercassette uit de printer verwijdert voor onderhoud of om andere redenen.

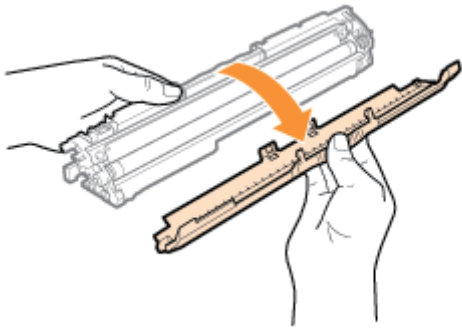

10

Installeer de tonercassette.

Installeer de tonercassettes terwijl u beide zijden van de tonercassettes uitlijnt (A) met de geleiders van de tonercassette in de printer.

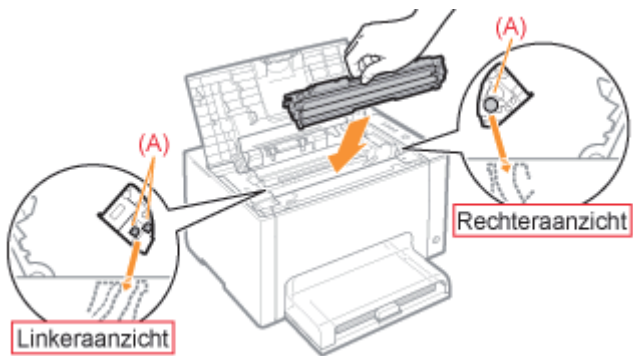

11

Sluit de deksel.

Verplaats de tonercassettes handmatig naar de vervangpositie

028W-01H

In dit gedeelte wordt de procedure beschreven om de tonercassettes naar de vervangpositie te verplaatsen met behulp van het printerstatusvenster.

† U kunt de tonercassettes niet naar de vervangpositie verplaatsen als de printer bezig is met afdrukken, het afdrukken aan het voorbereiden is of functioneert.

Verplaats de tonercassettes naar de vervangpositie als de printer stopt met werken.

OPMERKING

Bij het verplaatsen van de tonercassettes naar de vervangpositie met de toets [] (Papier) op de printer

kunt u ook de tonercassettes verplaatsen door de toets [] (Papier) op de printer te gebruiken.

➤ "Tonercassettes verplaatsen met de toets Papier op de printer"

1

Klik op [] weergegeven in de taakbalk en selecteer een printernaam.

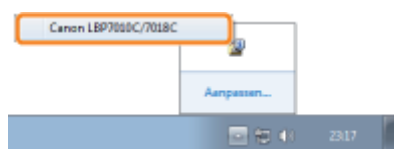

2

Open het menu [Opties], selecteer [Hulpprogramma] → [Tonercassette vervangen].

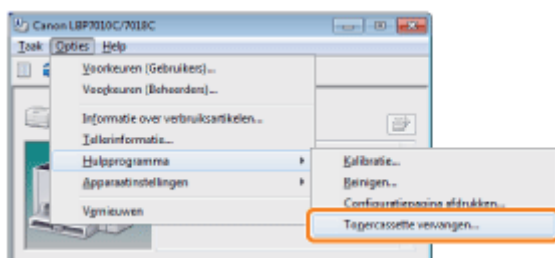

3

Klik op de knop van de kleuren die u wilt verplaatsen naar de vervangpositie.

→ De tonercassette van de kleuren die u heeft aangeklikt gaat naar de vervangpositie.

† Open de bovenklep niet terwijl de tonercassettes worden verplaatst.



☞ Vervang de tonercassettes nadat de verplaatsing voltooid is.
☛ "De tonercassette vervangen"

4

Klik op [Vervanging voltooid] nadat de vervanging van de tonercassette voltooid is.



Tonercassettes verplaatsen met de toets Papier op de printer

028W-01J

U kunt de tonercassettes naar de vervangpositie verplaatsen door de vervangstand van de tonercassettes op de printer in te voeren * met de toets [] (Papier) op de printer.

* In deze stand kunnen de tonercassettes handmatig naar de vervangstand worden verplaatst.

† U kunt de tonercassettes niet naar de vervangpositie verplaatsen als de printer bezig is met afdrukken, het afdrukken aan het voorbereiden is of functioneert.

Verplaats de tonercassettes naar de vervangpositie als de printer stopt met werken.

1

Zorg ervoor dat het indicatielampje  (Papier) uit is.

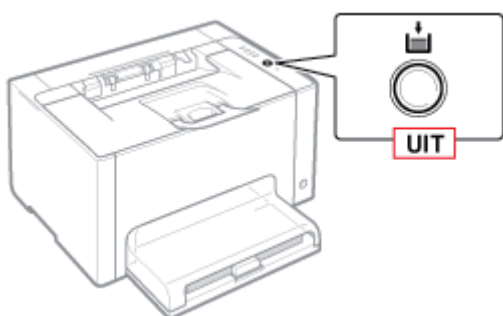

? Als het indicatielampje (Papier) aan is

Ga verder met Stap 3 want de printer staat al in de vervangstand van de tonercassettes.

? Als het indicatielampje (Papier) knippert

↳ "Indicatielampjes op de printer zijn aan/knipperen"

2

Houd de toets [] (Papier) ingedrukt (gedurende 2 seconden).

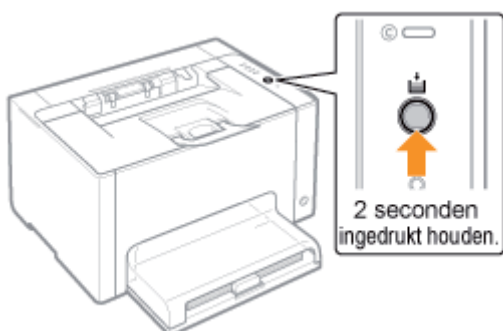

→ De printer gaat naar de vervangstand van de tonercassettes en het tonerindicatielampje van de kleur bij de vervangstand knippert.

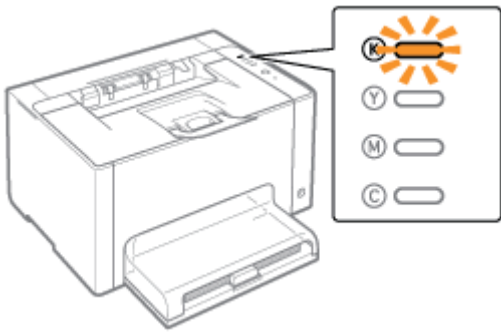



3

Druk op de toets [] (Papier). De tonercassettes in de vervangstand worden verplaatst.

De tonercassettes verplaatsen steeds één kleur als de toets [] (Papier) wordt ingedrukt.

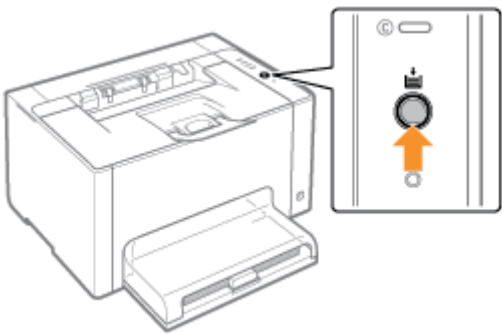
† Open de bovenklep niet als de tonercassettes zich verplaatsen (terwijl het tonerindicatielampje van alle kleuren knippert).



 Vervang de tonercassettes nadat de verplaatsing voltooid is.
➤ "De tonercassette vervangen"

4

Houd de toets [] (Papier) ingedrukt (gedurende 2 seconden) nadat de vervanging van de tonercassette is voltooid.

→ De vervangstand van de tonercassette wordt vrijgegeven.

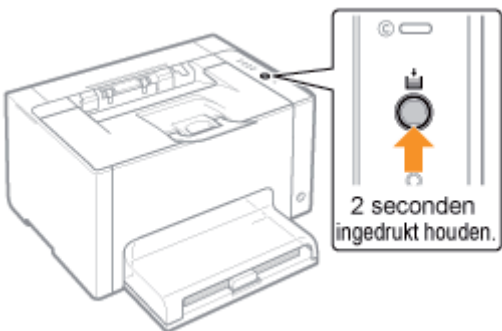

Let op de volgende punten wanneer u een nieuwe tonercassette opslaat of een tonercassette hanteert die werd verwijderd voor onderhoud aan de printer of het verplaatsen van de printer.

BELANGRIJK

Richtlijnen voor het bewaren van tonercassettes

Voor veilig en probleemloos gebruik van tonercassettes moeten deze worden opgeslagen op een locatie die aan de volgende voorwaarden voldoet.

- Bewaar tonercassettes niet op een plaats waar ze worden blootgesteld aan rechtstreeks zonlicht.
- Bewaar tonercassettes niet in een omgeving met een hoge temperatuur of luchtvochtigheid, of op plaatsen met grote schommelingen in de temperatuur of luchtvochtigheid.
 - Bereik voor bewaartemperatuur: 0 tot 35 °C
 - Luchtvochtigheid: 35 tot 85% RV (geen condensatie)
- Bewaar tonercassettes niet op plaatsen waar ze kunnen worden blootgesteld aan zilte lucht, bijtende gassen zoals ammoniak, of grote hoeveelheden stof.
- Bewaar tonercassettes buiten het bereik van kleine kinderen.

Bewaar tonercassettes in dezelfde stand als waarin ze in de printer worden geïnstalleerd.

Zet de tonercassettes niet op zijn kant of ondersteboven.

Wanneer u tonercassettes die in gebruik zijn, uit de printer verwijder

Bevestig direct de beschermende afdekking (A) op de tonercassettes en doe ze in de originele verpakking of wikkel ze in een dikke doek.

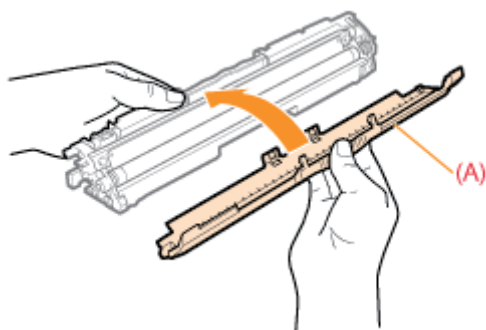

Nieuwe tonercassettes

Haal een nieuwe tonercassette pas uit de beschermende verpakking als u de cassette gaat gebruiken.

OPMERKING

Condensatie

Ook bij een luchtvochtigheid binnen de voor opslag aanbevolen waarden, kunnen zich aan de binnenkant en buitenkant van tonercassettes waterdruppeltjes vormen als gevolg van temperatuurverschillen. Het ontstaan van waterdruppeltjes wordt condensatie genoemd.



Condensatie kan een negatieve invloed hebben op de kwaliteit van de tonercassettes.

Drumcassette vervangen

028W-01L

Drumcassettes zijn verbruiksproducten. Wanneer het einde van de levensduur van de drumcassette nadert, verschijnt er een melding in de [Printerstatusvenster](#). Volg de aanwijzingen in de melding.

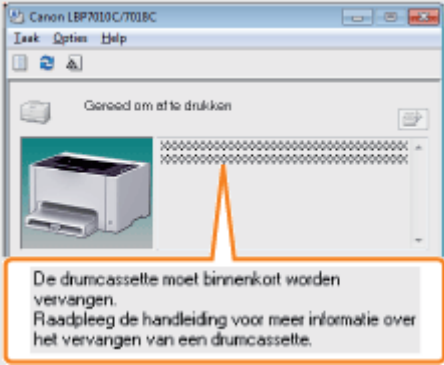
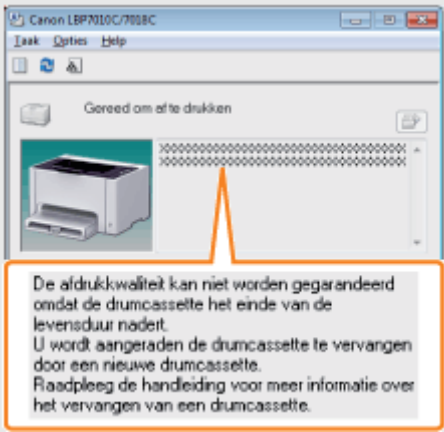
† Zie "[Benodigheden](#)" voor informatie over de levensduur of het vervangen van drumcassettes.

Melding	Oplossing	Vervangingsmethode
	<p>Houd een vervangende drumcassette bij de hand.</p> <p>Wij raden u aan dat u de drumcassette vervangt voordat u een grote hoeveelheid data gaat afdrucken.</p>	
	<p>Drumcassette vervangen.</p> <p>† U kunt doorgaan met afdrucken, maar de afdrukkwaliteit kan afnemen.</p>	<p>➤ "Drumcassette vervangen"</p>
	<p>Drumcassette vervangen.</p> <p>† U kunt doorgaan met afdrucken door te klikken op [] (Fout oplossen) maar de afdrukkwaliteit kan afnemen.</p>	

<Wanneer u niet onmiddellijk na aankoop de oude drumcassette vervangt door een nieuwe drumcassette>

Houd u aan de richtlijnen in het volgende gedeelte om de tonercassette te bewaren.

➤ "[De drumcassette opslaan](#)"

Zie ook "Belangrijke veiligheidsvoorschriften" of "De drumcassette opslaan".

BELANGRIJK

Het vervangen van drumcassettes

Voor een optimale printkwaliteit wordt gebruik van originele Canon drumcassettes aanbevolen.

Modelnaam	Ondersteunde originele drumcassette van Canon
LBP7010C/LBP7018C	Canon Drum Cartridge 029

Wees bedacht op niet-originele drumcassettes.

Wees erop bedacht dat niet-originele drumcassettes op de markt worden verkocht.

Het gebruik van niet-originele drumcassettes kan zorgen voor een slechte afdrukkwaliteit of slechte printerprestaties. Canon is niet verantwoordelijk voor storingen, ongelukken of schade veroorzaakt door het gebruik van niet-originele drumcassettes.

Zie <http://www.canon.com/counterfeit> voor meer informatie.

Houd de drumcassette op de juiste manier vast.

Houd de drumcassette bij het hanteren op de juiste manier vast, zoals weergegeven in de afbeelding. Houd een drumcassette niet verticaal of ondersteboven.



Raak de elektrische contacten (A) of het geheugen (B) van de drumcassette of de roller (C) niet aan.

Als u de elektrische contacten (A) of het geheugen (B) van de drumcassette aanraakt, kan dit de cassette beschadigen. De afdrukkwaliteit kan ook achteruitgaan als u de fotogevoelige drum (C) aanraakt of beschadigt. Niet met de handen aanraken.

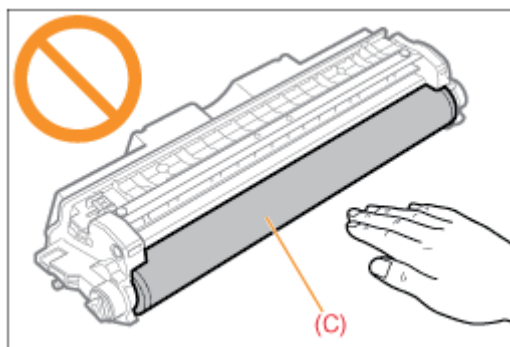
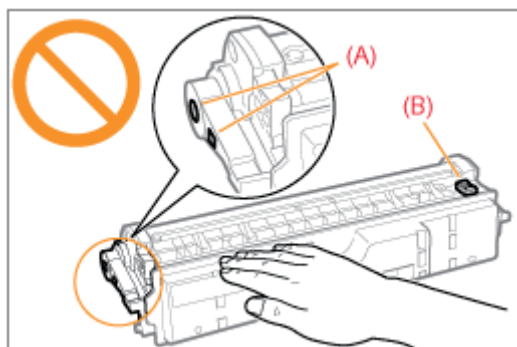

Overige voorzorgsmaatregelen

- Stel de drumcassette niet bloot aan rechtstreeks zonlicht of fel licht.
- Probeer de drumcassette niet te demonteren of wijzigen.
- Op de drumcassette kan condensatie (waterdruppeltjes aan de binnen- en buitenkant) ontstaan wanneer de cassette naar een omgeving worden verplaatst waarbij een plotselinge verandering optreedt in temperatuur of vochtigheidsgraad.

Wanneer u een drumcassette naar een locatie verplaatst waar een andere temperatuur heerst, laat u de cassette op de nieuwe locatie twee tot drie uur in de beschermende verpakking zodat de cassette de nieuwe temperatuur kan aannemen.

•

Laat de bovenklep of voorklep niet gedurende een lange tijd open staan.

 **OPMERKING**

Het verpakkingsmateriaal

De vorm en plaatsing van het verpakkingsmateriaal kan zijn gewijzigd en verpakkingsmateriaal kan zonder kennisgeving zijn toegevoegd of verwijderd.

Drumcassette vervangen

028W-01S

† U kunt de huidige drumcassettestatus controleren in het dialoogvenster [Informatie over verbruiksartikelen] in het printerstatusvenster.

➤ "De status van de verbruiksartikelen controleren"

Zie "Let op (Drumcassette)" voordat u de drumcassette vervangt.

1

Verwijder de ladeklep.



2

verwijder het papier geplaatst in de multifunctionele lade.

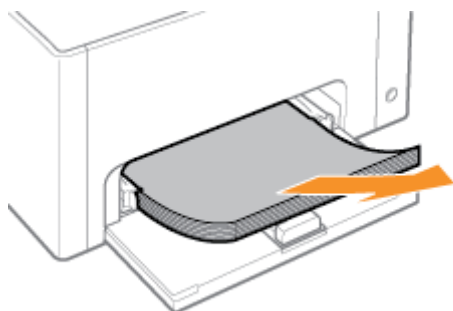

3

Sluit de aanvullende lade.

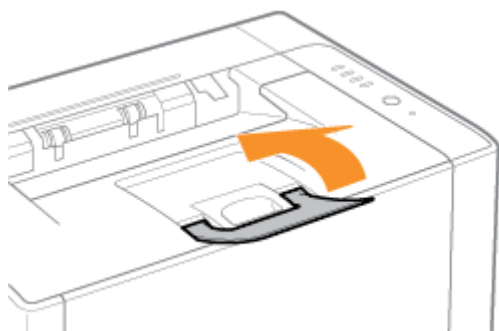

4

Open de bovenklep.

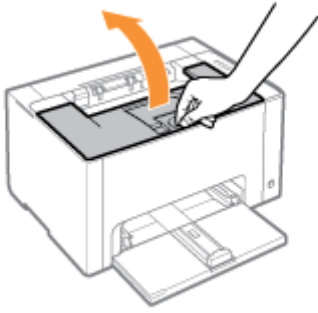

5

Houd tabje (A) vast en open de voorklep.

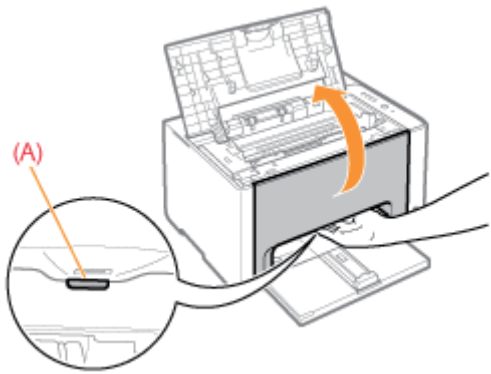

6

Til de hendel aan beide zijden op.

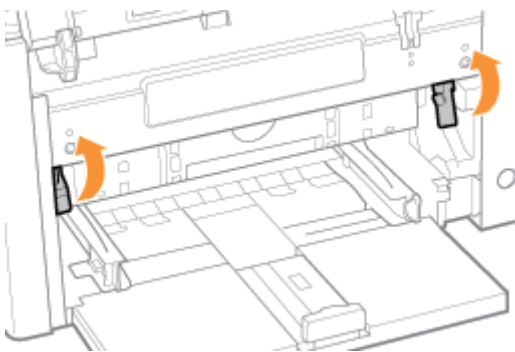

7

Drumcassette verwijderen.

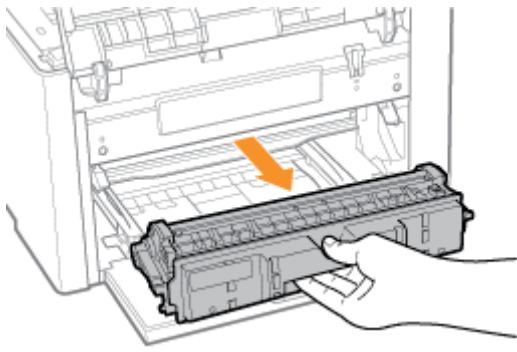

8

Haal de nieuwe drumcassette uit de beschermende verpakking.

U kunt de beschermende verpakking met de hand openen bij de uitsparing.

† Bewaar de beschermende verpakking. Gooi deze niet weg. U hebt de verpakking nodig wanneer u de drumcassette uit de printer verwijdert voor onderhoud of om andere redenen.

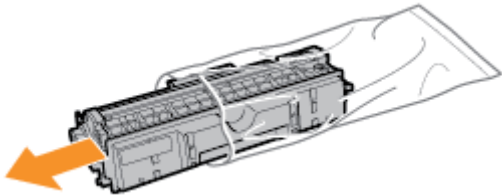

9

Verwijder de beschermende afdekking.

† Bewaar de beschermende afdekking. Gooi deze niet weg. U hebt de verpakking nodig wanneer u de drumcassette uit de printer verwijdert voor onderhoud of om andere redenen.

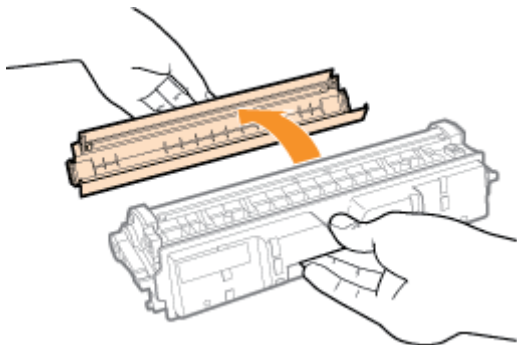

10

Installeer de drumcassette.

Druk de drumcassette stevig in de printer totdat de cassette de achterkant van de printer raakt. Lijn daarbij beide zijden van de drumcassette uit (A) met de geleiders binnenin de printer.

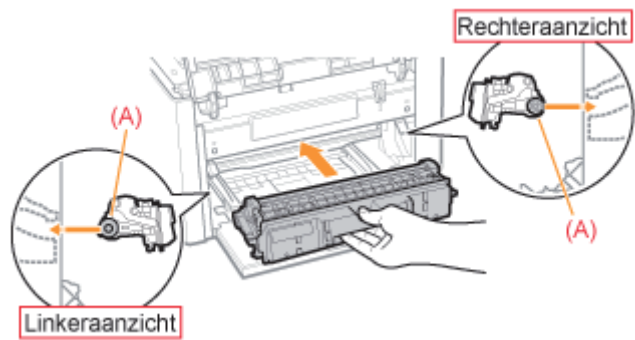

11

Duw de hendel aan beide zijden omlaag.

12

Sluit de voorklep.

13

Sluit het deksel.

Let op de volgende punten wanneer u een nieuwe drumcassette opslaat of een drumcassette hanteert die werd verwijderd voor onderhoud aan de printer of het verplaatsen van de printer.

BELANGRIJK

Richtlijnen voor het bewaren van drumcassettes

Voor veilig en probleemloos gebruik van drumcassettes moeten deze worden opgeslagen op een locatie die aan de volgende voorwaarden voldoet.

- Bewaar drumcassettes niet op een plaats waar ze worden blootgesteld aan rechtstreeks zonlicht.
- Bewaar drumcassettes niet in een omgeving met een hoge temperatuur of luchtvochtigheid, of op plaatsen met grote schommelingen in de temperatuur of luchtvochtigheid.
 - Bereik voor bewaartemperatuur: 0 tot 35 °C
 - Luchtvochtigheid: 35 tot 85% RV (geen condensatie)
- Bewaar drumcassettes niet op plaatsen waar ze kunnen worden blootgesteld aan zilte lucht, bijtende gassen zoals ammoniak, of grote hoeveelheden stof.
- Bewaar drumcassettes buiten het bereik van kleine kinderen.

Bewaar drumcassettes in dezelfde stand als waarin ze in de printer worden geïnstalleerd.

Zet de drumcassettes niet op zijn kant of ondersteboven.

Wanneer u een drumcassette die in gebruik is, uit de printer verwijdert

Bevestig direct de beschermende afdekking (A) op de drumcassettes en doe ze in de originele verpakking of wikkel ze in een dikke doek.

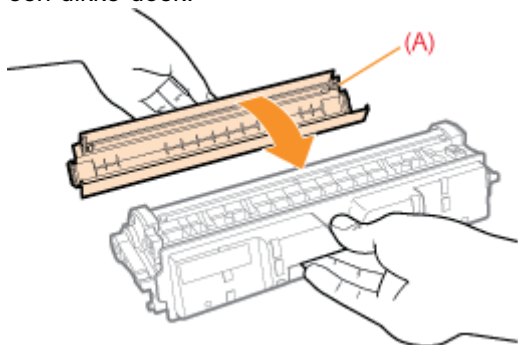

Nieuwe drumcassettes

Haal een nieuwe drumcassette pas uit de beschermende verpakking als u de cassette gaat gebruiken.

OPMERKING

Condensatie

Ook bij een luchtvochtigheid binnen de voor opslag aanbevolen waarden, kunnen zich aan de binnenkant en buitenkant van drumcassettes waterdruppeltjes vormen als gevolg van temperatuurverschillen. Het ontstaan van waterdruppeltjes wordt condensatie genoemd.

Condensatie kan een negatieve invloed hebben op de kwaliteit van de drumcassettes.

De printer verplaatsen

028W-01W

Ga als volgt te werk als u de printer een andere plaats wilt geven of als u de printer wilt verplaatsen voor onderhoudswerkzaamheden.

† Zie "Printerinstallatie" voor meer informatie over de installatielocatie.

Zie ook "Belangrijke veiligheidsvoorschriften."

1

Schakel de printer uit en koppel de kabels of snoeren los van de printer.

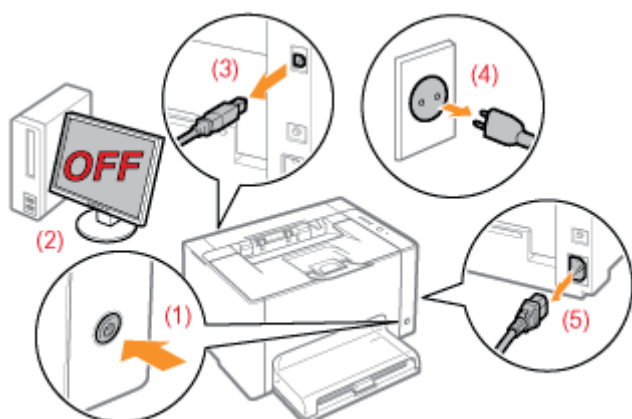

<De kabel of het snoer loskoppelen>

USB-kabel	(2) Schakel de computer uit. (3) Maak de kabel los van de printer.
Netsnoer	(4) Haal het netsnoer uit de wandcontactdoos. (5) Maak het snoer los van de printer.

2

Sluit de aanvullende lade en verwijder de ladeklep en de multifunctionele lade.

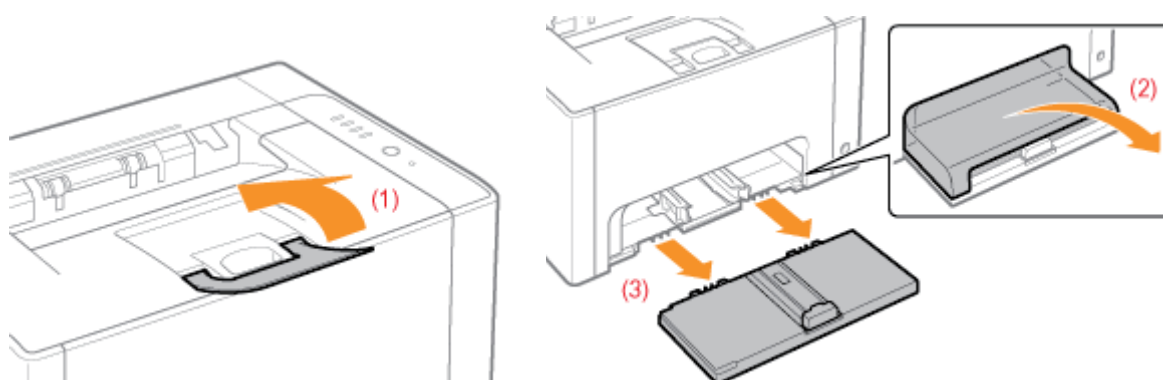

3

Draag de printereenheid naar de installatielocatie.

Draag de printer door het apparaat aan de handgrepen vast te houden vanaf de voorzijde.

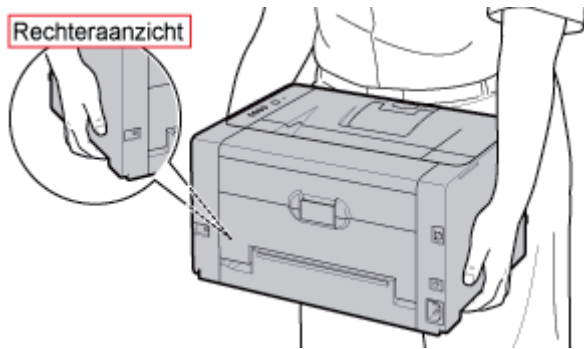

4

Installeer de multifunctionele lade en de ladeklep.

5

Sluit de kabels en snoeren die u hebt verwijderd, weer aan.

<De kabel of het snoer aansluiten>

USB-kabel	Sluit de USB-connector aan op de printer.
Netsnoer	(1) Sluit het netsnoer aan op de aansluiting van de printer. (2) Sluit de stekker van het netsnoer aan op een wandcontactdoos.

Wanneer u de printereenheid transporteert

Ga als volgt te werk om schade aan de printer tijdens het vervoer te voorkomen.

- **Verwijder de tonercassettes.**

† Zie ook "[Tonercassettes bewaren.](#)"

- **Verpak de printer goed met het oorspronkelijke verpakkingsmateriaal en de oorspronkelijke doos.**

† Als de oorspronkelijke doos en het oorspronkelijke verpakkingsmateriaal niet beschikbaar zijn, zoekt u een geschikte doos en geschikt verpakkingsmateriaal en pakt u de printer en de onderdelen goed in.

➤ Kleur aanpassen (Kalibratie)

Voer kalibratie uit als de kleuren zijn veranderd en de data niet in de juiste kleuren (gespecificeerde kleuren) worden afgedrukt.



➤ De fixeerrol van de printer reinigen

Reinig de fixeerrol van de printer als u de volgende symptomen merkt.

- De voor- of achterkant van het bedrukte papier heeft vegen.

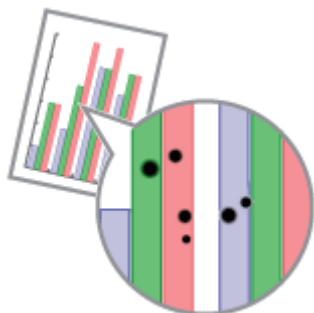

- De melding <Reiniging vereist> wordt weergegeven in het printerstatusvenster.

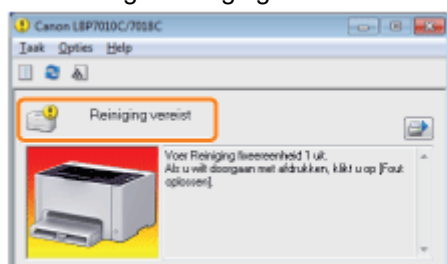

➤ De fotonuvoelige drum van de printer reinigen

Reinig de fotonuvoelige drum van de printer als u de volgende symptomen merkt.

- Korte witte strepen (lijnen) verschijnen op gelijke afstand van de afbeeldingen (met name in een zeer vochtige omgeving).
- Lange zwarte strepen (lijnen) verschijnen op de afbeeldingen (met name in een omgeving met een lage temperatuur).
- Korte zwarte strepen (lijnen) vegen of witte punten verschijnen op gelijke afstand op de afbeeldingen (met name in een omgeving met een hoge temperatuur).

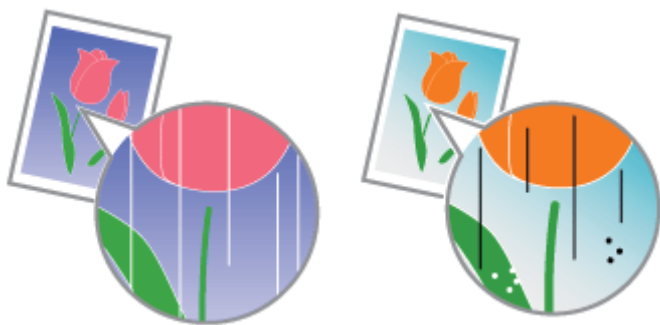

De buitenkant van de printer reinigen

Reinig zo nu en dan de buitenkant en de ventilatiesleuven van de printer zodat de printer optimaal blijft presteren.



Kleur aanpassen (Kalibratie)

028W-01Y

In dit gedeelte wordt de procedure beschreven voor handmatige kalibratie.

BELANGRIJK

Aandachtspunten bij het uitvoeren van kalibratie

- Als u regelmatig een kalibratie uitvoert, kan dit de levensduur beïnvloeden van de tonercassette of drumcassette.
- Voer kalibratie uit nadat u er zeker van bent dat de toner in de tonercassettes blijft.
 - † U kunt de huidige tonercassettestatus van elke kleur controleren in het dialoogvenster [Informatie over verbruiksartikelen] in het printerstatusvenster.
 - "De status van de verbruiksartikelen controleren"
 - † Als u kalibratie uitvoert als de tonercassettes het einde van hun levensduur hebben bereikt, is het mogelijk dat de kalibratie niet goed wordt afgerond. Vervang in dit geval de tonercassettes en voer de kalibratie nogmaals uit.
 - "Tonercassette vervangen"

OPMERKING

Voer de kalibratie uit op het juiste tijdstip of direct nadat de printer aan is gezet.

U kunt de printer instellen om automatisch een kalibratie uit te voeren op een specifiek moment van de dag of u kunt een kalibratie uitvoeren direct nadat de printer is aangezet.

- "Automatische kalibratie-instellingen"

1

Klik op [] weergegeven in de taakbalk en selecteer een printernaam.

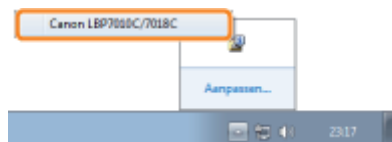

2

Open het menu [Opties] en selecteer [Hulpprogramma] → [Kalibratie].

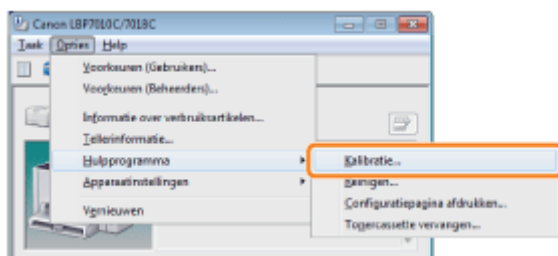

3

Klik op [OK].

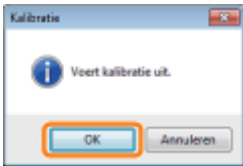

 **OPMERKING**

Kalibratietijd

Dit duurt ongeveer 57 seconden.

Automatische kalibratie-instellingen

028W-020

In dit gedeelte wordt de procedure beschreven voor automatische kalibratie.

OPMERKING

Als kalibratie niet automatisch wordt uitgevoerd

Wanneer de tijd tussen het eenmalig uit- (OFF) en weer inschakelen (ON) van de printer minder is dan 8 uur, wordt er geen kalibratie uitgevoerd. Maar afhankelijk van uw werkomgeving zal er misschien toch een kalibratie worden uitgevoerd, ook als de tijd minder dan 8 uur is.

1

Klik op [] weergegeven in de taakbalk en selecteer een printernaam.

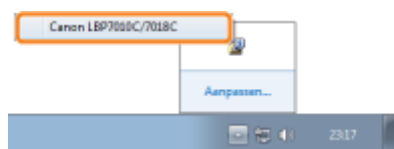

2

Open het menu [Opties] en selecteer [Apparaatinstellingen] → [Kalibratie-instellingen].

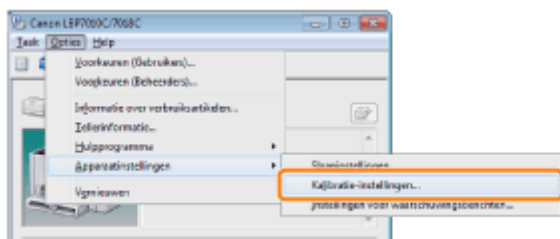

3

Specificeer de automatische kalibratie-instellingen.

Voor het dagelijks uitvoeren van een kalibratie op een vast tijdstip

- (1) Schakel het selectievakje [Periodieke kalibratietimer gebruiken] in.
- (2) Stel in [Tijd] de tijd in voor het uitvoeren van de kalibratie.

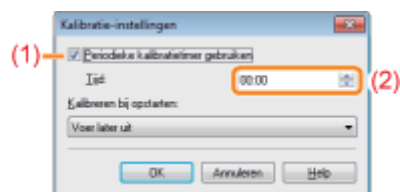

Als kalibratie niet automatisch wordt uitgevoerd

Als de printer onder de volgende omstandigheden is, wordt kalibratie ook niet uitgevoerd als de [Periodieke kalibratietimer gebruiken] gespecificeerd is.

- Als de printer bezig is met afdrukken, of als er een fout is opgetreden (Kalibratie wordt uitgevoerd nadat de taak is voltooid of de fout is opgelost.)
- Als de tijd gespecificeerd in [Tijd] binnen de 30 minuten is gekomen na de vorige kalibratie

Als u een kalibratie uitvoert direct nadat de printer is aangezet

Selecteer [Meteen uitvoeren] in [Kalibreren bij opstarten].

† Als kalibratie wordt uitgevoerd direct nadat de printer is aangezet, is meer tijd nodig voordat de printer gereed is voor afdrucken.

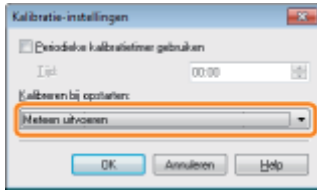

? Als kalibratie niet automatisch wordt uitgevoerd

Kalibratie wordt wellicht niet onmiddellijk uitgevoerd nadat de printer is aangezet afhankelijk van de staat binnen in de printer, ook al selecteert u [Meteen uitvoeren].

4

Klik op [OK].

De fixeerrool van de printer reinigen

028W-021

† Voor het reinigen van de fixeerrool is normaal A4-papier nodig. Zorg dat u normaal A4-papier bij de hand hebt.

1

Plaats A4 normaal papier in de multifunctionele lade.

❖ "Papier plaatsen"

OPMERKING

Open de aanvullende lade voor het reinigen.

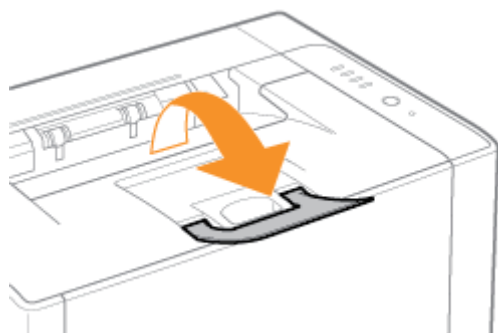

2

Klik op [] in de taakbalk van Windows en selecteer de printernaam.

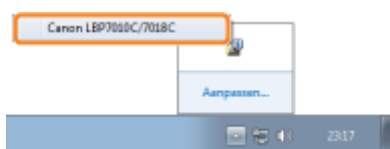

3

Open het menu [Opties] en selecteer [Hulpprogramma] → [Reinigen].

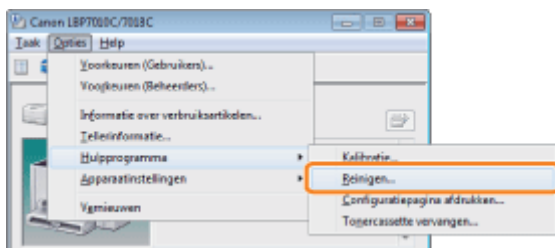

4

Selecteer [Reinigingstype].

(1) Selecteer [Reiniging fixeereenheid 1].

(2) Klik op [OK].

→ Het papier wordt ingevoerd en de printer begint met het reinigen van de fixeerrool.

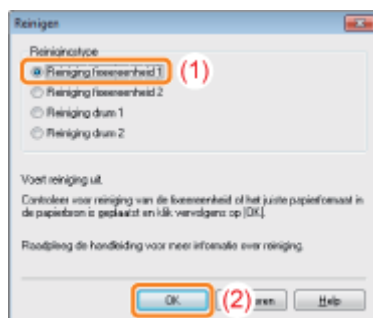

? Als het bedrukte papier vegen heeft zelfs als de [Reiniging fixeereenheid 1] is uitgevoerd

Uitvoeren [Reiniging fixeereenheid 2].

➤ "Bezig met uitvoeren [Reiniging fixeereenheid 2]"

OPMERKING

Benodigde tijd voor het reinigen

Dit duurt ongeveer 130 seconden.

- † Het reinigen van de fixeerrool kan niet worden geannuleerd. Wacht totdat het reinigen is voltooid. (Het reinigen is voltooid wanneer het papier volledig is uitgevoerd.)

Bezig met uitvoeren [Reiniging fixeereenheid 2]

028W-022

† Normaal A4-papier is nodig om [Reiniging fixeereenheid 2] uit te voeren. Houd normaal A4-papier bij de hand.

1

Plaats normaal A4-papier in de multifunctionele lade.

❖ "Papier plaatsen"

OPMERKING

Open de aanvullende lade voor het reinigen.



2

Klik op [] weergegeven in de taakbalk en selecteer een printernaam.

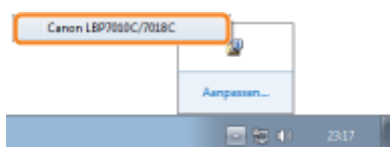

3

Open het menu [Opties] en selecteer [Hulpprogramma] → [Reinigen].

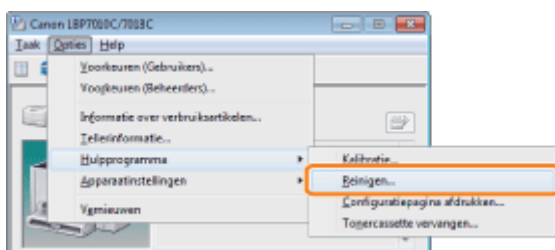

4

Selecteer [Reinigingstype].

(1) Selecteer [Reiniging fixeereenheid 2].

(2) Klik op [OK]. De reinigingspagina wordt afgedrukt.

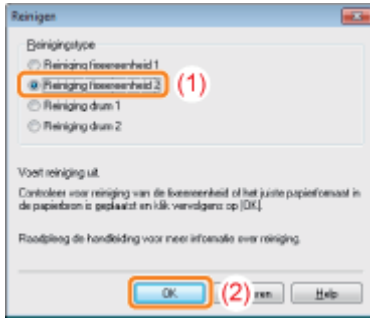

 Reinig vervolgens de fixeerrol met de afgedrukte reinigingspagina.

5

Verwijder papier dat geplaatst is in de multifunctionele lade.

6

Laad de reinigingspagina in de multifunctionele lade met de bedrukte kant omlaag.

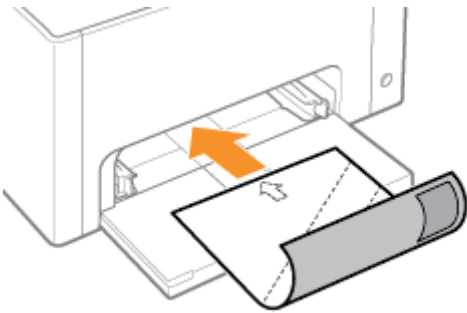

7

Druk op de toets [] (Papier).

→ De reinigingspagina wordt in de printer gevoerd en de printer gaat de fixeerrol reinigen.

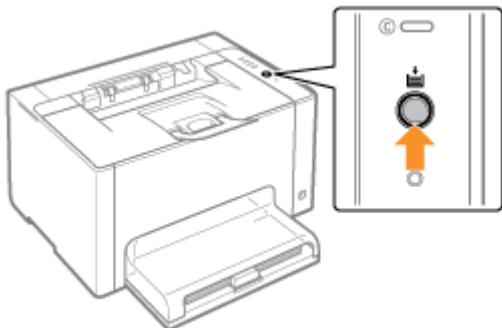

OPMERKING

Benodigde tijd voor het reinigen

Dit duurt ongeveer 90 seconden.

- † Het reinigen van de fixeerrol kan niet worden geannuleerd. Wacht totdat het reinigen is voltooid. (Het reinigen is voltooid wanneer het papier volledig is uitgevoerd.)

De fotogevoelige drum van de printer reinigen

028W-023

1

Klik op [] weergegeven in de taakbalk en selecteer een printernaam.

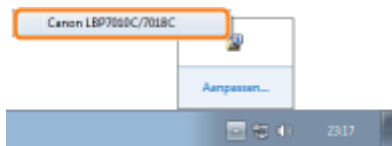

2

Open het menu [Opties] en selecteer [Hulpprogramma] → [Reinigen].

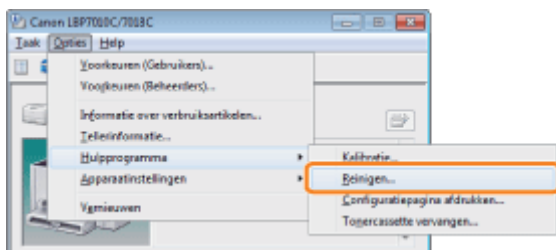

3

Selecteer [Reinigingstype].

- (1) Selecteer [Reiniging drum 1] of [Reiniging drum 2] afhankelijk van de symptomen.
- (2) Klik op [OK].

→ De melding <Reinigen> verschijnt in het printerstatusvenster en de printer gaat de fotogevoelige drum reinigen.

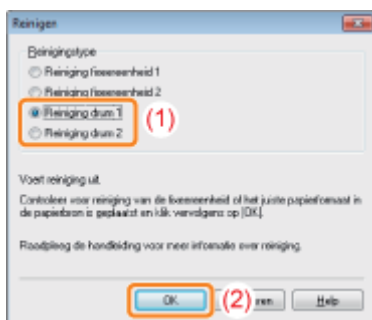

[Reiniging drum 1]	Selecteren als korte witte strepen (lijnen) verschijnen op gelijke afstand van de afbeeldingen (met name in een zeer vochtige omgeving).
[Reiniging drum 2]	Selecteren als de volgende omstandigheden ontstaan. <ul style="list-style-type: none">• Lange zwarte strepen (lijnen) verschijnen op de afbeeldingen (met name in een omgeving met een lage temperatuur).• Korte zwarte strepen (lijnen) vegen of witte punten verschijnen op gelijke afstand op de afbeeldingen (met name in een omgeving met een hoge temperatuur).



 **OPMERKING**

Benodigde tijd voor het reinigen

- [Reiniging drum 1]: duurt ongeveer 93 seconden.
- [Reiniging drum 2]: duurt ongeveer 125 seconden.

† Het reinigen van de fotogevoelige drum kan niet worden geannuleerd. Wacht totdat het reinigen is voltooid.

De buitenkant van de printer reinigen

028W-024

Zie "Let op (Reinigen)" voordat u de buitenkant van de printer reinigt.

1

Schakel de printer uit en koppel de kabels of snoeren los van de printer.

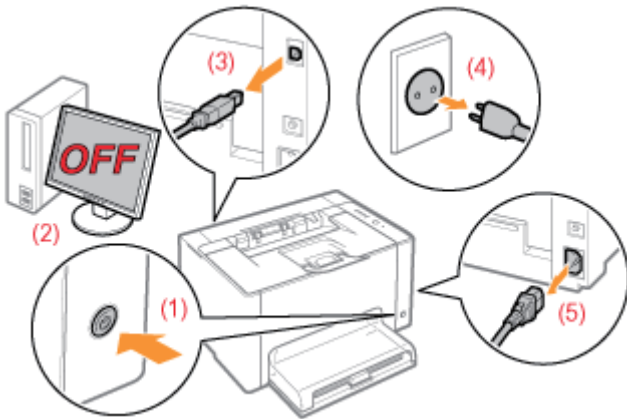

<De kabel of het snoer loskoppelen>

USB-kabel	(2) Schakel de computer uit. (3) Maak de kabel los van de printer.
Netsnoer	(4) Haal het netsnoer uit de wandcontactdoos. (5) Maak het snoer los van de printer.

2

Maak de printer schoon met een goed uitgewrongen, zachte doek, bevochtigd met wat water of een mild reinigingsmiddel verdund met water.

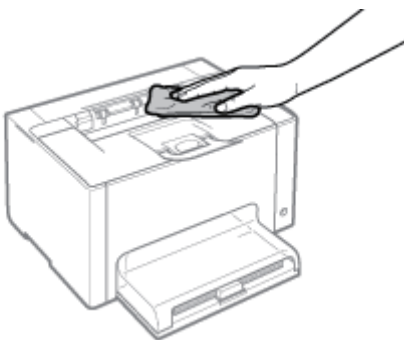

3

Veeg de printer met een schone doek droog nadat u het vuil hebt verwijderd.

4

Wanneer de printer volledig is gedroogd, sluit u de verwijderde kabels en snoeren weer aan.

<De kabel of het snoer aansluiten>

USB-kabel	Sluit de USB-connector aan op de printer.
Netsnoer	(1) Sluit het netsnoer aan op de aansluiting van de printer. (2) Sluit de stekker van het netsnoer aan op een wandcontactdoos.

Zie ook "Belangrijke veiligheidsvoorschriften."

BELANGRIJK

Maatregelen te nemen bij het reinigen van de buitenkant van de printer

- Gebruik geen ander reinigingsmiddel dan water of een mild reinigingsmiddel, omdat anders de kunststof materialen in de printer kunnen vervormen of scheuren.
- Los een mild reinigingsmiddel eerst op in water.
Als u een mild reinigingsmiddel gebruikt, zorg er dan voor dat u het reinigingsmiddel wegveegt met een zachte doek bevochtigd met water.
- Het gebruik van vet of olie is niet nodig. Gebruik geen vet of olie om deze printer te reinigen.

Locatie van het serienummer

028W-026

Het serienummer is vereist voor onderhoudsservices.

De locatie van het serienummer wordt weergegeven in de volgende afbeelding.

† Zorg ervoor dat u de labels waarop het serienummer wordt vermeld, niet verwijdert.

Achterzijde van de printer

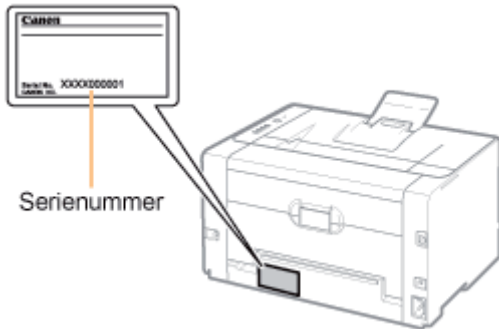

Buitenzijde van de verpakking

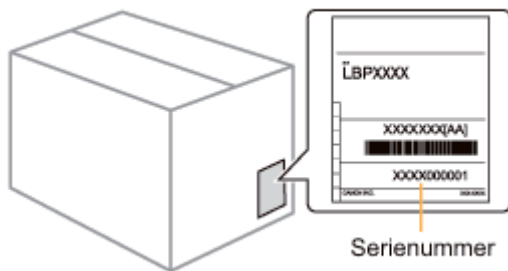

Printerinstallatie

028W-027

Voer de volgende procedures uit wanneer u de printer installeert.

Zie "Let op (Printerinstallatie)" voordat u de printer installeert.

1	Controlepunten voordat u de printer installeert <ul style="list-style-type: none">• Controleren of alle accessoires zijn meegeleverd• De installatielocatie controleren	❖ "Controleren of alle accessoires zijn meegeleverd en de installatielocatie controleren"
2	Het verpakkingsmateriaal verwijderen	❖ "Het verpakkingsmateriaal verwijderen"
3	De printer installeren <ul style="list-style-type: none">• De printer naar de installatielocatie verplaatsen• Het netsnoer aansluiten	❖ "De printer installeren"
4	Papier plaatsen	❖ "Papier plaatsen"
5	Het printerstuurprogramma installeren	❖ "Het printerstuurprogramma installeren"
6	De printerwerking controleren	Controleer de werking aan de hand van een configuratiepagina-afdruk. ❖ "Configuratiepagina-afdruk Afdrukken"

Zie ook "[Belangrijke veiligheidsvoorschriften.](#)"

BELANGRIJK

De printer beschermen tegen condensatie

- Laat de printer in de volgende omgevingen minstens twee uur wennen aan de omgevingstemperatuur en luchtvochtigheid voordat u het apparaat gebruikt. Dit voorkomt condensatievorming in de printer.
 - Wanneer de ruimte waarin de printer is geïnstalleerd, snel wordt verwarmd
 - Wanneer de printer van een koele of droge locatie naar een warme of vochtige locatie wordt verplaatst
- Als zich in de printer waterdruppeltjes (condensatie) vormen, kan dat leiden tot papierstoringen of een lagere afdrukkwaliteit.

Bij gebruik van een ultrasone luchtbevochtiger

Wanneer u een ultrasone luchtbevochtiger gebruikt, verdient het aanbeveling gebruik te maken van gezuiverd water of van water dat geen verontreinigingen bevat.

Als u kraan- of bronwater gebruikt, worden verontreinigingen in het water door de lucht verspreid. Deze kunnen in de printer terechtkomen en de afdrukkwaliteit doen afnemen.

Aandachtspunten bij het gebruik van netvoeding

- Gebruik een wandcontactdoos uitsluitend voor de printer. Gebruik geen andere aansluitingen van het wandcontactdoos.
- Sluit het netsnoer van de printer niet aan op een netvoedingspoort van een computer.
- Gebruik niet hetzelfde wandcontactdoos voor de printer en een van de volgende apparaten.
 - Kopieermachine
 - Airconditioner
 - Papierversnipperaar
 - Apparaten die veel energie verbruiken
 - Apparaten die elektrische ruis veroorzaken
- Het maximale stroomverbruik van de printer is 868 W of minder.
- Elektrische ruis of een sterke daling in de netspanning kan ertoe leiden dat de printer niet goed werkt of gegevens verliest.

Installeer de printer niet op de volgende locaties, omdat dit kan resulteren in schade aan de printer.

- Een locatie die gekenmerkt wordt door sterke wisselingen in temperatuur of luchtvochtigheid
- Een locatie waar condensatie optreedt
- Een slecht geventileerde locatie
(Als u de printer lange tijd gaat gebruiken of grote volumes gaat afdrukken in een slecht geventileerde ruimte, kunnen de ozon of andere door de printer geproduceerde geuren leiden tot een onaangename werkomgeving. Bovendien worden er tijdens het afdrukken chemische deeltjes verspreid. Het is dus belangrijk om te zorgen voor voldoende ventilatie.)
- Een locatie in de buurt van producten die magnetische of elektromagnetische golven genereren
- Een laboratorium of locatie waar chemische reacties plaatsvinden
- Een locatie die is blootgesteld aan zilte lucht, bijtende gassen of giftige gassen
- Een locatie met een ondergrond die kan doorbuigen onder het gewicht van de printer of waarin de papierinvoer kan wegzakken (zoals een tapijt of mat)

Aandachtspunten bij het aansluiten van het netsnoer

- Sluit het netsnoer van de printer niet aan op een netvoedingspoort van een computer.
- Gebruik één wandcontactdoos uitsluitend voor de printer.
- Sluit de printer niet aan op een noodvoeding (UPS).
Dat kan ertoe leiden dat de printer tijdens een stroomstoring niet naar behoren werkt of beschadigd raakt.

Wanneer u de printer voor het eerst inschakelt na de installatie

Er kan een blanco pagina worden uitgevoerd. Dit duidt niet op een fout.

OPMERKING

De benodigdheden bij deze printer

- Het tijdstip van de vervanging van de meegeleverde benodigdheden is als volgt.

K (zwart) tonercassette	Gemiddelde capaciteit van de tonercassette: 550 pagina's ^{*1}
Y (geel) tonercassette M (magenta) tonercassette C (cyaan) tonercassette	Gemiddelde capaciteit van het deel Y (Geel), M (Magenta) en C (Cyaan) in de tonercassettes: 500 pagina's ^{*1}
Drumcassette	De levensduur van de drumcassette: 7.000 pagina's ^{*2}

^{*1} De gemiddelde capaciteit is gebaseerd op de norm "ISO/IEC 19798"^{*} bij het afdrukken op papier van A4-formaat met de standaardinstelling voor tonerdichtheid.

^{*} "ISO/IEC 19798" is de algemene norm met betrekking tot de "Methode voor het vaststellen van de capaciteit van tonercassettes voor kleurenprinters en multifunctionele apparaten die printeronderdelen bevatten" uitgegeven door ISO (International Organization for Standardization).

^{*2} De levensduur van de drumcassette is gebaseerd op onze evaluatiecriteria bij het afdrukken van papier op A4-formaat bij een interval van 2 vellen (met tussenpozen van 2 vellen bij afdrukken).

Deze waarde is de levensduur van de drumcassette bij het afdrukken in kleur. De levensduur van de drumcassette is ongeveer het dubbele bij het afdrukken in alleen zwart en wit.

- Zie "[Benodigdheden](#)" om benodigdheden te kopen.





Controleren of alle accessoires zijn meegeleverd en de installatielocatie controleren

028W-029

Controleren of alle accessoires zijn meegeleverd

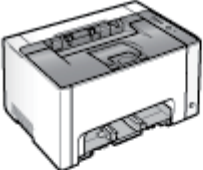
Controleer of alle accessoires in de doos aanwezig zijn voordat u de printer installeert.

Als er een item ontbreekt of beschadigd is, neemt u contact op met uw bevoegde Canon-dealer.

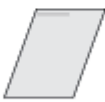
- | | | |
|---|--|---|
| <input type="checkbox"/> 
Printer
De volgende onderdelen zijn reeds geïnstalleerd.
- Tonercassettes
- Drumcassette | <input type="checkbox"/> 
Multifunctionele lade | <input type="checkbox"/> 
Ladeklep |
| <input type="checkbox"/> 
Cd-rom's: "User Software"
Het volgende is meegeleverd.
- Printerstuurprogramma
- e-Handleiding
- Handleiding aan de slag
(Arabisch, Bulgaars, Kroatisch, Tsjechisch, Estlands, Grieks, Hongaars, Letlands, Litouws, Perzisch, Portugees, Roemeens, Slowaaks, Sloveens, Turks, Oekraïens)
- Auto Shutdown Tool | <input type="checkbox"/> 
Netsnoer
(De vorm van het meegeleverde netsnoer kan afwijken van de bovenstaande afbeelding.) | <input type="checkbox"/> 
Handleiding voor Snelle Installatie |

OPMERKING

Deze printer bevat twee "User Software" cd-rom's.

Gebruik de cd-rom waarop uw taal staat.

De USB-kabel

- Bij deze printer wordt geen USB-kabel geleverd. Zorg dat u er een bij de hand hebt voor de computer waarmee u werkt.
- Gebruik een USB-kabel met het volgende symbool.



De meegeleverde handleidingen

Bij de printer worden de volgende handleidingen meegeleverd. Lees deze handleidingen door al naargelang nodig om volledig gebruik te maken van deze printer.

Naam handleiding	Inhoud
Handleiding voor Snelle Installatie	Legt de procedure voor het installeren van de printer uit.
e-Handleiding	Legt het gebruik van de printer uit, zoals de werking van de printer en het oplossen van problemen. (De inhoud van de "Handleiding voor Snelle Installatie" is eveneens opgenomen.)
Handleiding Aan de slag	Dit is de eenvoudige handleiding (PDF-indeling) in de volgende talen. - Arabisch, Bulgaars, Kroatisch, Tsjechisch, Estlands, Grieks, Hongaars, Letlands, Litouws, Perzisch, Portugees, Roemeens,

† Voor weergave van de handleiding in PDF-indeling moet Adobe Reader/Adobe Acrobat Reader zijn geïnstalleerd. Als Adobe Reader/Adobe Acrobat Reader niet op uw systeem is geïnstalleerd, kunt u het programma downloaden van de website van Adobe Systems Incorporated.

De installatielocatie controleren

Voor veilig en probleemloos gebruik van deze printer, moet de locatie waar de printer wordt geplaatst aan de volgende voorwaarden voldoen.

Voorwaarden voor temperatuur en luchtvochtigheid

Temperatuurbereik	10 tot 30°C (50 tot 86°F)
Luchtvochtigheid	20 tot 80% RV (geen condensatie)

Vereisten netvoeding

220 tot 240 V ($\pm 10\%$), 50/60 Hz (± 2 Hz)

Installatievereisten

- Een locatie die voldoende ruimte biedt

† Raadpleeg de volgende informatie voor de afmetingen van alle onderdelen, zodat u kunt zorgen voor voldoende ruimte voor de installatie.

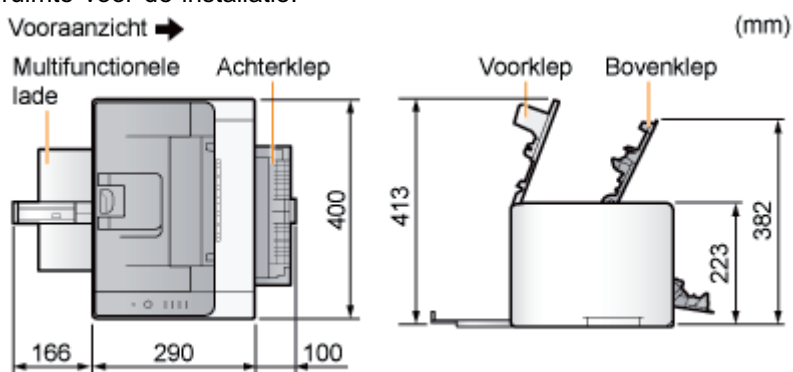

- Een locatie met voldoende ventilatie
- Een locatie met een vlakke en egale ondergrond
- Een locatie die het gewicht van de printer kan dragen

Het verpakkingsmateriaal verwijderen

028W-02A

OPMERKING

Bewaar het verpakkingsmateriaal na het uitpakken.

De doos krijgt u bij aanschaf van de printer en het verpakkingsmateriaal in de doos is nodig als u de printer vervoert bij een verhuizing of voor onderhoud.

Het verpakkingsmateriaal

De vorm en plaatsing van het verpakkingsmateriaal kan zijn gewijzigd en verpakkingsmateriaal kan zonder kennisgeving zijn toegevoegd of verwijderd.

Verwijder de oranje tape als deze op de printer is bevestigd bij het uitvoeren van de volgende procedure.

1

Verwijder de beschermfolie.

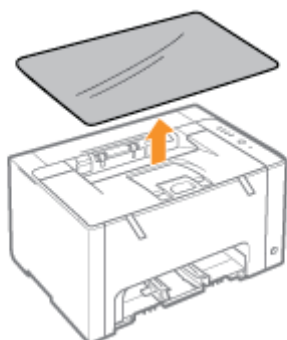

2

Open de bovenklep.



3

Verwijder het plastic verpakkingsmateriaal (oranje) met plakband in de printer.

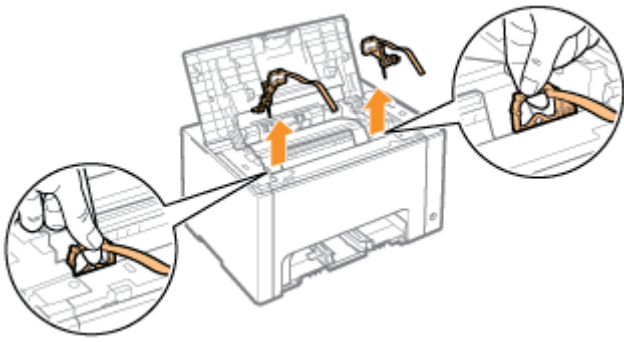

4

Verwijder het papier in de printer.

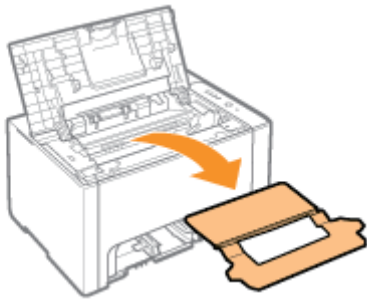

5

Sluit het deksel.

Controleren!

Controleer of het verpakkingsmateriaal is verwijderd

Controleer of de volgende verpakkingsmaterialen volledig zijn verwijderd.

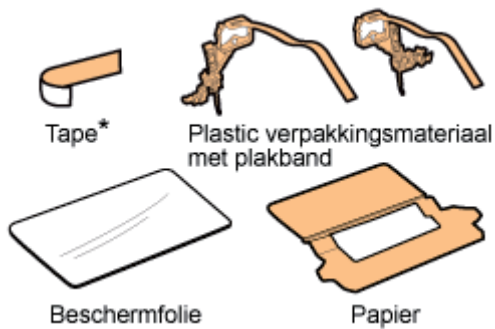

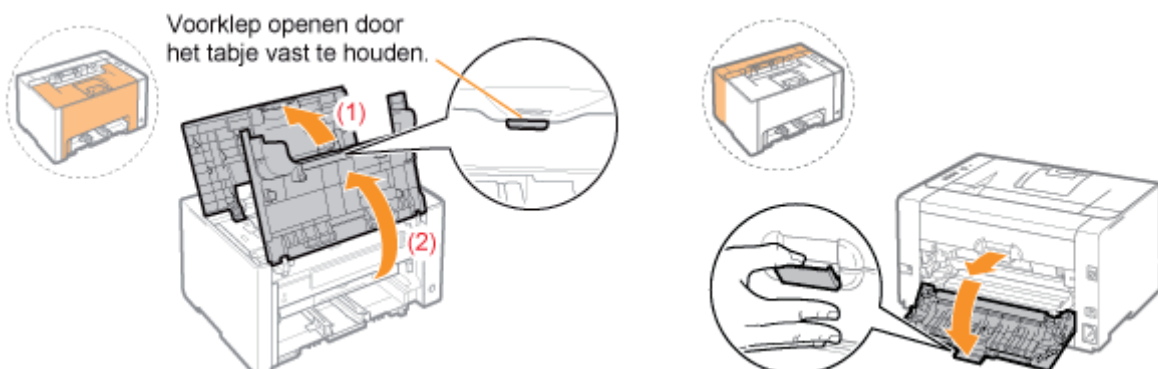

† Voer het verpakkingsmateriaal af volgens de geldende voorschriften.

* Zorg ervoor dat al de oranje tape helemaal is verwijderd.

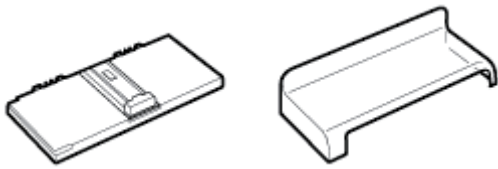



† Sluit de kleppen als u klaar bent met de controle.

 Installeer vervolgens de printer.
 ["De printer installeren"](#)

De printer naar de installatielocatie verplaatsen

1

Draag de printereenheid naar de installatielocatie.

Draag de printer door het apparaat aan de handgrepen vast te houden vanaf de voorzijde.

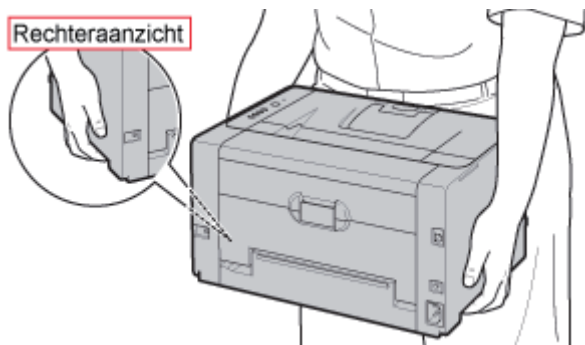

2

Installeer de multifunctionele lade.

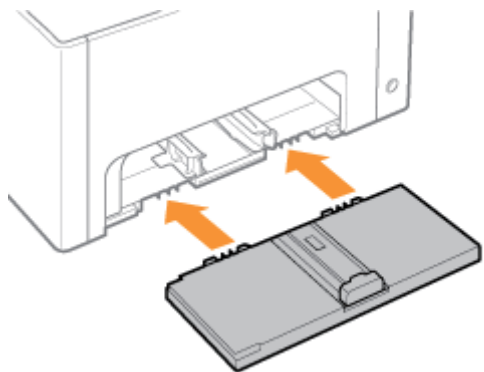

3

Installeer de ladeklep.

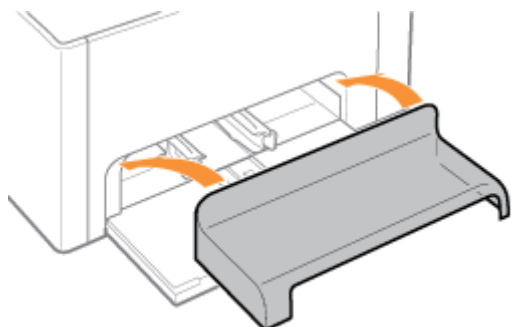

Het netsnoer aansluiten

1

Sluit het netsnoer aan.

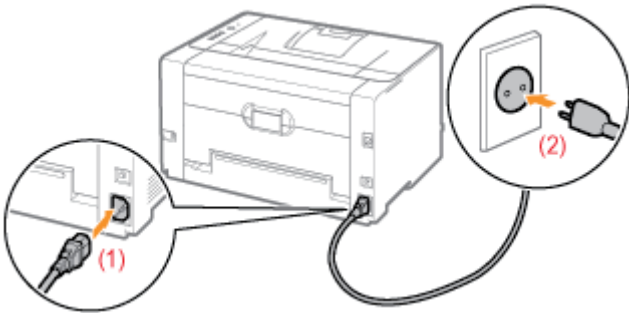



OPMERKING

De vorm van het meegeleverde netsnoer

De vorm van het meegeleverde netsnoer kan afwijken van de bovenstaande afbeelding.

 Voer daarna de volgende procedures uit.

1	Plaats papier.	 "Papier plaatsen"
2	Installeer het printerstuurprogramma.	 "Het printerstuurprogramma installeren"
3	Controleer de printerwerking.	Controleer de werking aan de hand van een configuratiepagina-afdruk.  "Configuratiepagina-afdruk Afdrukken"

Configuratiepagina-afdruk Afdrukken

028W-02E

De Configuratiepagina-afdruk toont de instellingen van de printer en andere printerinformatie.

† Het is de bedoeling dat de Configuratiepagina-afdruk wordt afgedrukt op A4-papier. Het is dus belangrijk dat u A4-papier gebruikt.

1

Plaats A4 papier in de multifunctionele lade.

➤ "Papier plaatsen"

OPMERKING

Open de aanvullende lade voor het afdrukken.

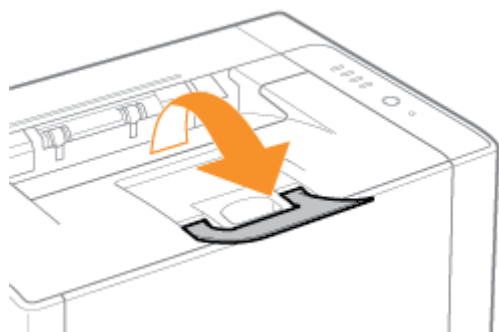

2

Klik op [] in de taakbalk van Windows en selecteer de printernaam.

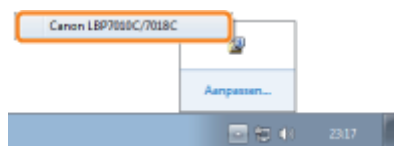

3

Open het menu [Opties] en selecteer [Hulpprogramma] → [Configuratiepagina afdrukken].

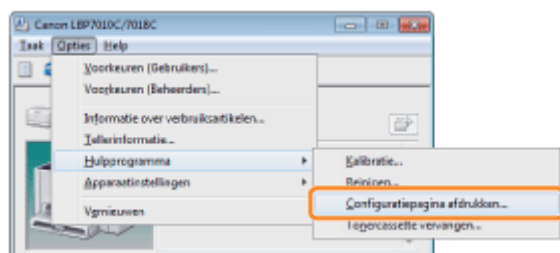

4

Klik op [OK] als u de Configuratiepagina-afdruk wilt maken.

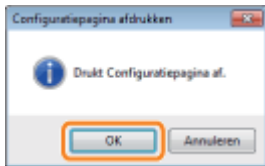

? Als de Configuratiepagina-afdruk niet wordt afgedrukt

- ❖ "Er kan niet worden afgedrukt (USB-verbinding)"
- ❖ "Er kan niet worden afgedrukt (via de afdrukserver)"

Installatie van het stuurprogramma

028W-02F

[↳ Het printerstuurprogramma installeren](#)

[↳ Het printerstuurprogramma verwijderen](#)

Het printerstuurprogramma installeren

028W-02H

Het printerstuurprogramma is software die vereist is voor afdrukken met deze printer.

† Zie "[Systeemvereisten voor afdrukken](#)" voor meer informatie over de vereiste systeemomgeving voor het gebruik van het printerstuurprogramma.

De procedure voor het installeren van een printerstuurprogramma hangt af van de systeemomgeving. Zie de volgende procedures, afhankelijk van uw systeemomgeving.

Als u de printer en computer aansluit met een USB-kabel

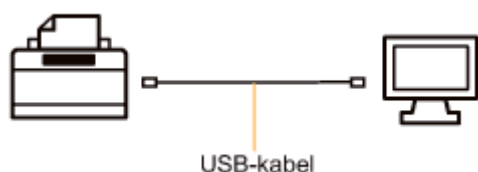

U kunt het printerstuurprogramma op twee manieren installeren.

† Als u Windows 7 of Server 2008 R2 gebruikt, installeert u het printerstuurprogramma volgens de methode <Eenvoudige installatie>.

(Mogelijk kunt u het printerstuurprogramma niet juist installeren door de Windows-beperving, zelfs niet nadat de printer is gedetecteerd met Plug en Play.)

<Eenvoudige installatie>

Hiermee wordt het printerstuurprogramma geïnstalleerd vanaf de meegeleverde cd-rom (Cd-rom-installatie). De e-Handleiding wordt gelijktijdig geïnstalleerd.

➤ "[Eenvoudige installatie](#)"

<Plug en Play>

Hiermee wordt de printer waargenomen via Plug en Play en wordt het printerstuurprogramma geïnstalleerd door dit handmatig op de meegeleverde cd-rom te selecteren.

➤ "[Installeren met Plug en Play](#)"

Als u de printer gebruikt in de afdrukserversomgeving

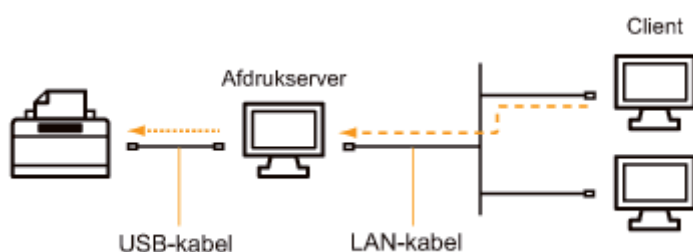

Als uw computer de afdrukservers is

Zie voor informatie over de procedure voor het installeren van het printerstuurprogramma "Als u de printer en computer aansluit met een USB-kabel" hierboven.

† Nadat de installatie is voltooid, configureert u de afdrukservers.

➤ "[De afdrukservers configureren](#)"

Als uw computer een clientcomputer is

U kunt het printerstuurprogramma op twee manieren installeren.

<Lokale installatie>

U kunt het printerstuurprogramma installeren vanaf de meegeleverde cd-rom.

- ❖ "Eenvoudige installatie"

<Installatie via download>

U kunt het printerstuurprogramma zonder de meegeleverde cd-rom installeren door het stuurprogramma van de afdrukserver te downloaden. U kunt het printerstuurprogramma op twee manieren downloaden en installeren.

- ❖ "Installatie vanuit de printermap"
 - ❖ "Installeren vanuit [Windows Verkenner]"
-

1

Sluit de USB-kabel aan.

➤ "De printer en computer aansluiten"

† Als de printer is aangesloten op een client-computer via de afdrukserver, is de USB-kabel niet nodig.

2

Schakel de computer in en meld u bij Windows aan als gebruiker met beheerdersrechten.

? Als het scherm voor automatische installatie van Plug en Play verschijnt (USB-verbinding)

Klik op [Annuleren], schakel de printer uit en gebruik de procedure in dit onderwerp om het printerstuurprogramma te installeren.

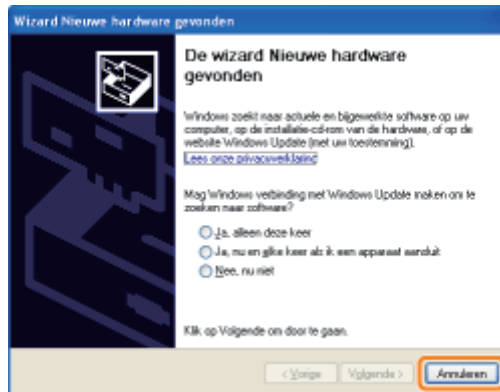

3

Plaats de meegeleverde cd-rom "User Software" in het cd-romstation van uw computer.

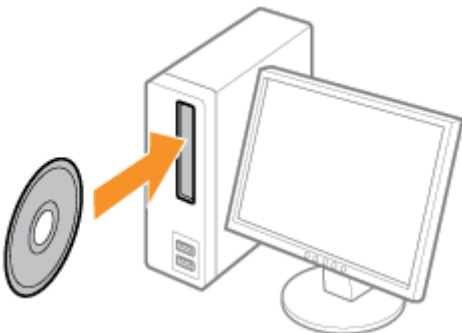

4

Klik op [Eenvoudige installatie].



? Als het bovenstaande scherm niet wordt weergegeven

➤ "Basisbewerkingen/Diverse informatie voor Windows"

? Als het dialoogvenster [Automatisch afspelen] wordt weergegeven

Klik op [AUTORUN.EXE uitvoeren].

? Als het dialoogvenster [Gebruikersaccountbeheer] wordt weergegeven

Klik op [Ja] of op [Doorgaan].

5

Klik op [Installeren].



6

Lees de inhoud van de licentieovereenkomst en klik vervolgens op [Ja].



7

Klik op [Volgende].



- De volgende procedure verschilt al naar gelang uw omgeving. Gebruik de juiste procedure voor uw omgeving.
- "Eenvoudige installatie (USB-verbinding)"
 - "Eenvoudige installatie (via de afdrukserver)"

Zie ook "[Belangrijke veiligheidsvoorschriften.](#)"

BELANGRIJK

Sluit de USB-kabel niet aan en koppel deze niet los wanneer de printer of computer is ingeschakeld.

Dit kan de werking van de printer verstoren.

Apparatuur voor unidirectionele communicatie

De printer communiceert in twee richtingen (bidirectioneel). Bediening van de printer bij aansluiting op apparatuur met unidirectionele communicatie is niet getest. Canon kan de printerwerking derhalve niet garanderen als de printer is aangesloten via unidirectionele afdrukservers, USB-hubs of schakelaars.

OPMERKING

De USB-kabel

- Bij deze printer wordt geen USB-kabel geleverd. Zorg dat u er een bij de hand hebt voor de computer waarmee u werkt.
- Gebruik een USB-kabel met het volgende symbool.



1

Controleer of de printer en computer beide zijn uitgeschakeld.

2

Sluit de USB-kabel aan.

- Platte stekker (A): Voor aansluiting op een USB-poort van de computer.
- Vierkante stekker (B): Voor aansluiting op de USB-connector van deze printer.

† Schakel de printer in dit stadium NIET in, ook niet als u het printerstuurprogramma wilt installeren.

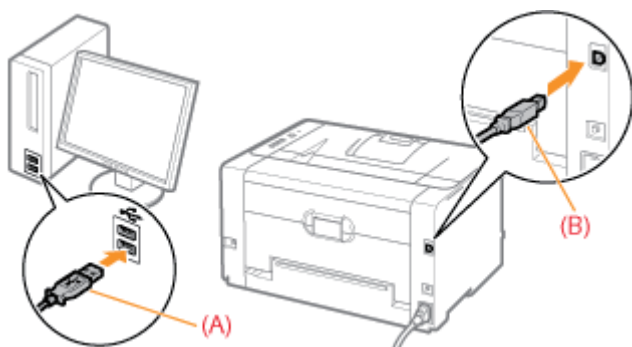

Eenvoudige installatie (USB-verbinding)

028W-02L

† Zie "Eenvoudige installatie" voor meer informatie over de procedure voorafgaand aan de selectie van de installatiemethode (de procedure voorafgaand aan stap 1).

1

Selecteer de installatiemethode.

- (1) Selecteer [Installeren met USB-verbinding].
- (2) Klik op [Volgende].

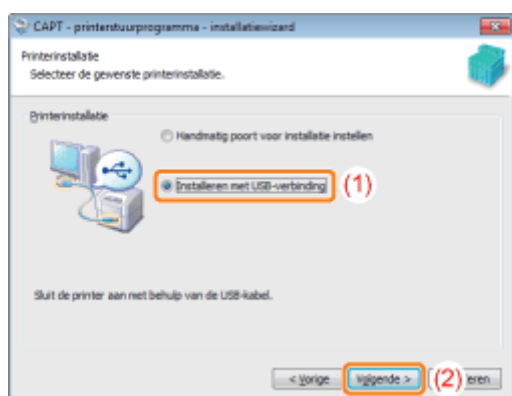

? Als een bericht wordt weergegeven met de melding dat u de computer opnieuw moet opstarten
Start de computer opnieuw op en installeer het printerstuurprogramma opnieuw.

2

Klik op [Ja].



3

Schakel de printer in wanneer het volgende scherm wordt weergegeven.

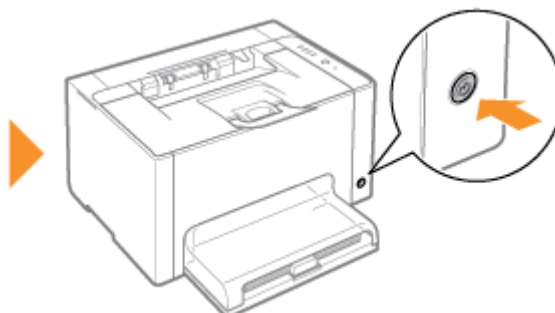

→ De installatie wordt gestart.

Wacht totdat het volgende scherm is verdwenen. (De installatie van het printerstuurprogramma kan enige tijd in beslag

nemen.)



? Als de USB-kabel is aangesloten maar de printer niet automatisch wordt herkend

↳ "De printer wordt niet automatisch herkend (Eenvoudige installatie)"

4

Controleer dat [] wordt weergegeven bij [Installeren] en klik op [Volgende].

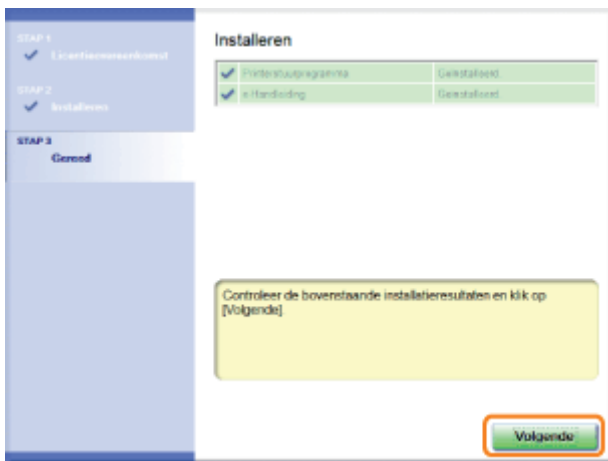

? Als [] wordt weergegeven

↳ "U kunt het printerstuurprogramma niet installeren"

5

Start de computer opnieuw op.

- (1) Schakel het selectievakje [De computer nu opnieuw opstarten] in.
- (2) Klik op [Opnieuw starten].

† Wanneer het volgende scherm wordt weergegeven, kunt u de cd-rom uit het station verwijderen.

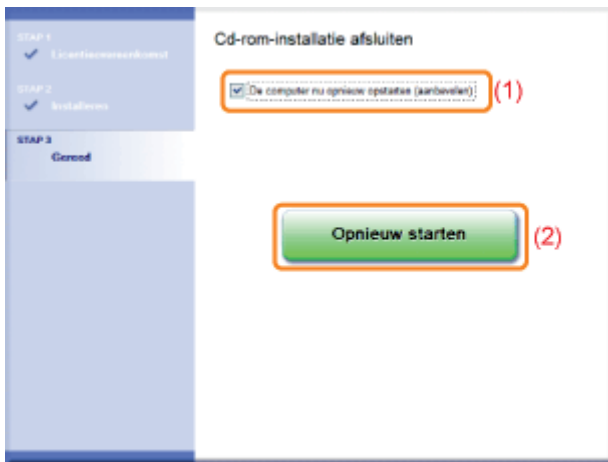

☞ Wanneer de installatie is voltooid, worden een pictogram en een map voor deze printer gemaakt.
☞ "Na installatie"

Eenvoudige installatie (via de afdrukserver)

028W-02R

† Zie "Eenvoudige installatie" voor meer informatie over de procedure voorafgaand aan de selectie van de installatiemethode (de procedure voorafgaand aan stap 1).

1

Selecteer de installatiemethode.

- (1) Selecteer [Handmatig poort voor installatie instellen].
- (2) Klik op [Volgende].

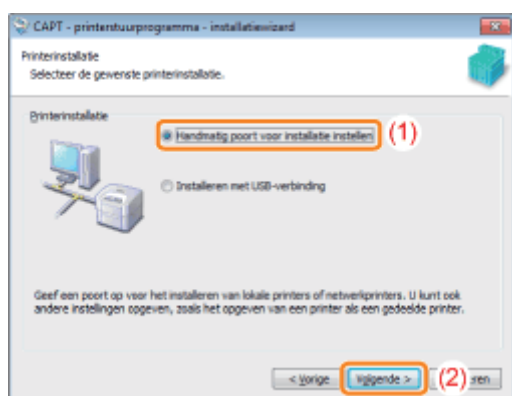

2

Klik op [Poort toevoegen].

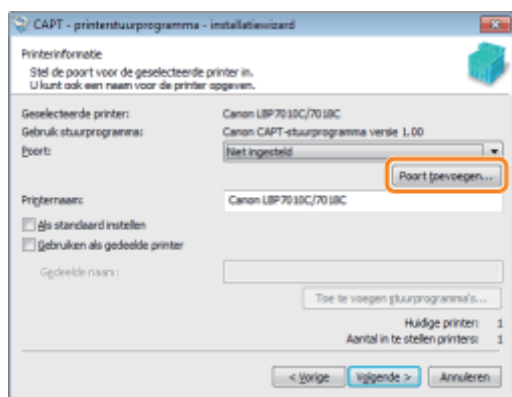

3

Selecteer de poort die u wilt toevoegen.

- (1) Selecteer [Netwerk].
- (2) Klik op [OK].

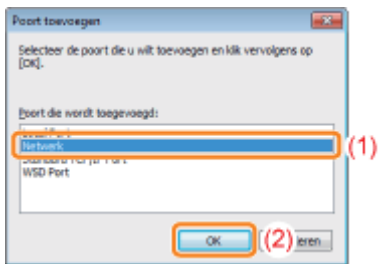

4

Selecteer een gedeelde printer.

- (1) Selecteer een gedeelde printer op de afdrukserver.
- (2) Klik op [OK].

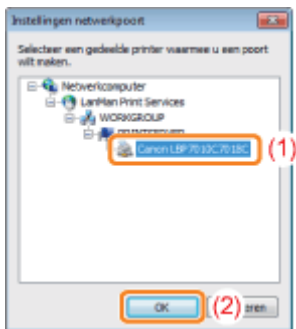

5

Geef op of u de printer al dan niet als standaardprinter wilt gebruiken.

- (1) Als u de printer wilt instellen als de standaardprinter, schakelt u het selectievakje [Als standaard instellen] in.
- (2) Klik op [Volgende].

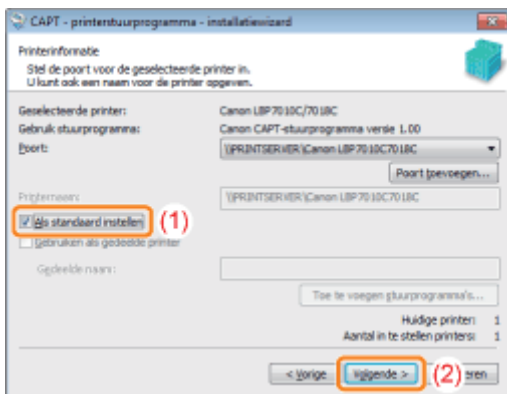

6

Klik op [Starten].

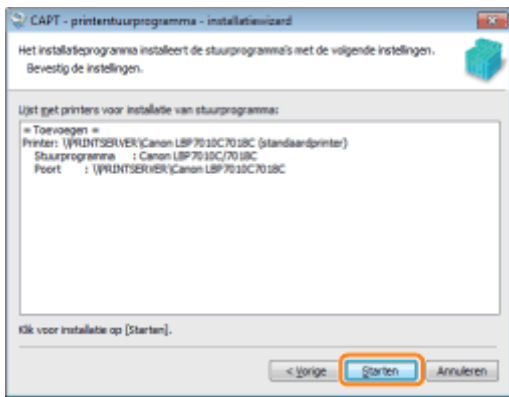

7

Klik op [Ja].



- De installatie wordt gestart.
Wacht totdat het volgende scherm is verdwenen. (De installatie van het printerstuurprogramma kan enige tijd in beslag nemen.)



? Als het dialoogvenster [Printers] wordt weergegeven

Klik op [Stuurprogramma installeren].

8

Controleer dat [✓] wordt weergegeven bij [Installeren] en klik op [Volgende].

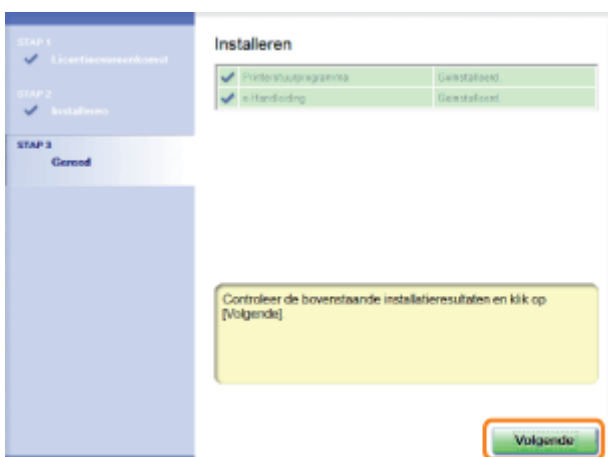

? Als [✗] wordt weergegeven

9

Start de computer opnieuw op.

- (1) Schakel het selectievakje [De computer nu opnieuw opstarten] in.
- (2) Klik op [Opnieuw starten].

† Wanneer het volgende scherm wordt weergegeven, kunt u de cd-rom uit het station verwijderen.

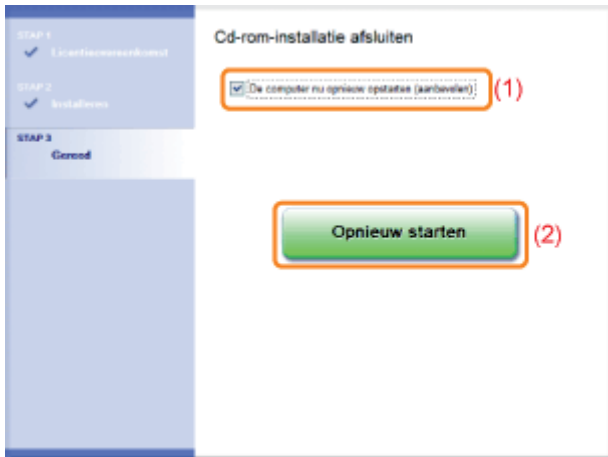

Wanneer de installatie is voltooid, worden een pictogram en een map voor deze printer gemaakt.
"Na installatie"

Als het printerstuurprogramma correct is geïnstalleerd, worden de volgende pictogrammen, mappen, enzovoort toegevoegd aan de volgende locaties.

- **Printermap** (↗ "Basisbewerkingen/Diverse informatie voor Windows")

Printerpictogram voor deze printer

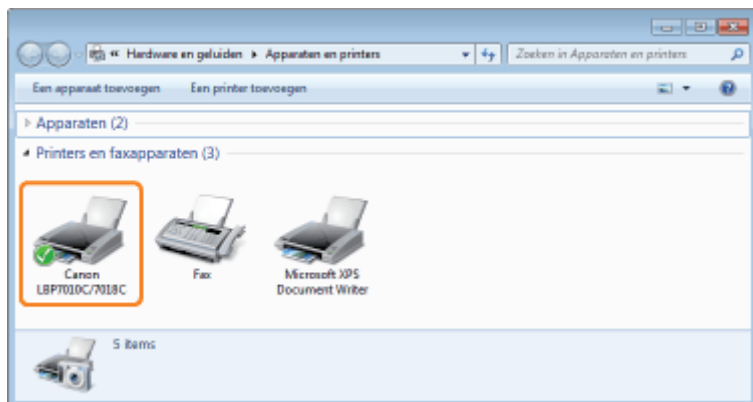

- **Taakbalk**

Pictogram Printerstatusvenster

- † Het pictogram wordt niet weergegeven als u de computer niet opnieuw hebt opgestart na de installatie van het printerstuurprogramma.

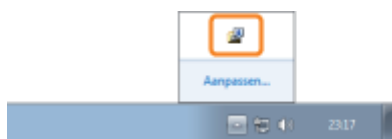

- **[Alle programma's] of [Programma's] in het menu [Starten]**

[Canon Printer De-installeerder] - [Canon LBP7010C 7018C De-installeerder]

- † Gebruik deze optie om het printerstuurprogramma te verwijderen.

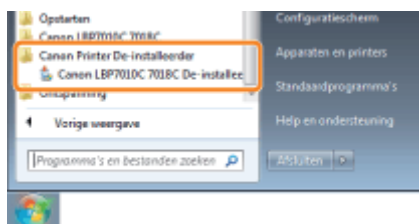

- **Bureaublad**

[e-Handleiding voor LBP7010C 7018C]

- † Dit pictogram wordt niet weergegeven als u het printerstuurprogramma installeert via een andere methode dan Eenvoudige installatie.

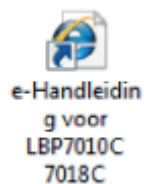

[Alle programma's] of [Programma's] in het menu [Starten]

[Canon LBP7010C 7018C] - [LBP7010C 7018C e-Handleiding]

† Dit pictogram wordt niet weergegeven als u het printerstuurprogramma installeert via een andere methode dan Eenvoudige installatie.

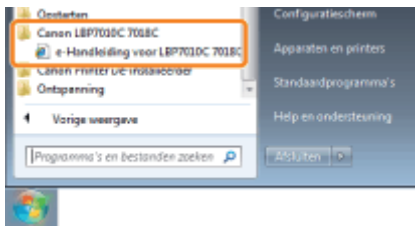

? Als de pictogrammen en mappen niet worden toegevoegd

De installatie is niet juist voltooid.

Zie "[U kunt het printerstuurprogramma niet installeren](#)" en installeer het printerstuurprogramma opnieuw.

Installeren met Plug en Play

028W-02U

† Als u Windows 7 of Server 2008 R2 gebruikt, installeert u het printerstuurprogramma volgens de methode "[Eenvoudige installatie](#)."

(Mogelijk kunt u het printerstuurprogramma niet juist installeren door de Windows-beperking, zelfs niet nadat de printer is gedetecteerd met Plug en Play.)

1

Sluit de USB-kabel aan.

➤ "De printer en computer aansluiten"

2

Schakel de printer in.

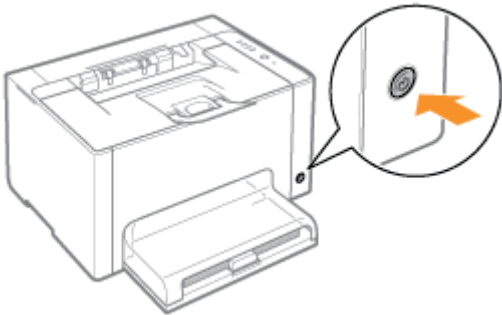

3

Schakel de computer in en meld u bij Windows aan als gebruiker met beheerdersrechten.

→ Het automatische installatiescherm van Plug en Play verschijnt.

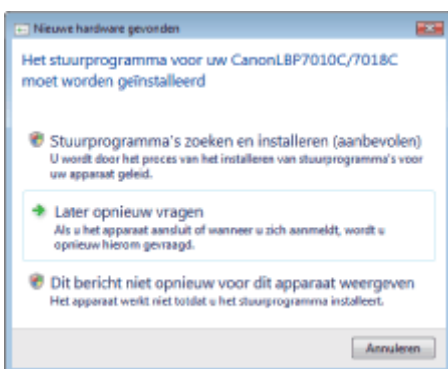

? Als het printerstuurprogramma automatisch wordt geïnstalleerd

Als u het printerstuurprogramma voor deze printer eerder hebt geïnstalleerd, wordt het stuurprogramma automatisch geïnstalleerd.

Als u het printerstuurprogramma wilt bijwerken (of het printerstuurprogramma handmatig wilt installeren), moet u het printerstuurprogramma installeren nadat u het eenmaal hebt verwijderd.

➤ "[Het printerstuurprogramma verwijderen](#)"

? Als het volgende scherm wordt weergegeven

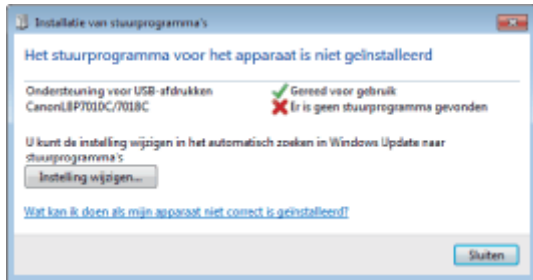

Mogelijk kunt u het printerstuurprogramma niet juist installeren door de Windows-beperking, zelfs niet nadat de printer is gedetecteerd met Plug en Play.

Klik op [Sluiten] en installeer vervolgens het printerstuurprogramma opnieuw in "[Eenvoudige installatie](#)."

4

Volg de instructies op het scherm om het printerstuurprogramma te installeren.

OPMERKING

Wanneer u het bestand of de map met het printerstuurprogramma selecteert.

Selecteer een van de volgende bestanden en mappen.

Windows 2000

Selecteer [CNACBSTK.INF] in de map [Dutch] - [32bit] - [Driver] op de meegeleverde cd-rom.

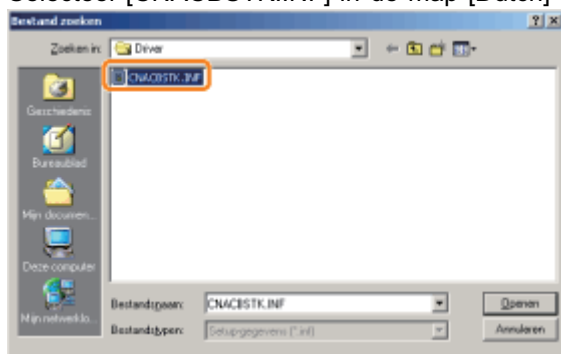

Windows XP Windows Server 2003 Windows Vista Windows Server 2008

- **Voor een 32-bits besturingssysteem**

Selecteer de mappen op de meegeleverde cd-rom: [Dutch] - [32bit] - [Driver].

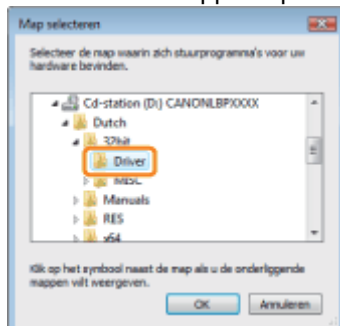

- **Voor een 64-bits besturingssysteem**

Selecteer de mappen op de meegeleverde cd-rom: [Dutch] - [x64] - [Driver].

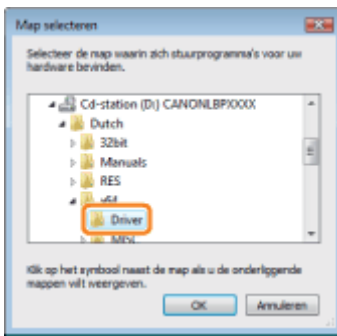

† Zie "[Basisbewerkingen/Diverse informatie voor Windows](#)" als u niet zeker weet of u met de 32-bits Windows Vista/Server 2008 of met de 64-bits versie van Windows Vista/Server 2008 werkt.

Als het scherm voor het selecteren van het printerstuurprogramma wordt weergegeven

Ongeacht welk printerstuurprogramma is geselecteerd, zal er geen probleem zijn met de installatie omdat hetzelfde printerstuurprogramma wordt geïnstalleerd.

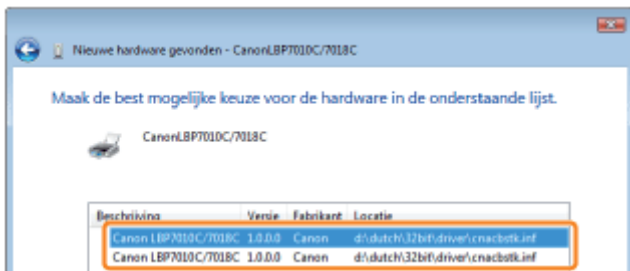

☞ Wanneer de installatie is voltooid, worden een pictogram en een map voor deze printer gemaakt.
 ➤ "Na installatie"

Het printerstuurprogramma verwijderen

028W-02W

De procedure voor het verwijderen van het printerstuurprogramma is de procedure waarbij de computer wordt teruggezet op de status van voor de installatie van het printerstuurprogramma. Voer de volgende procedure uit om het printerstuurprogramma te verwijderen.

1

Als er een USB-kabel is aangesloten, schakelt u eerst de printer uit en maakt u vervolgens de USB-kabel los.

2

Schakel de computer in en meld u bij Windows aan als gebruiker met beheerdersrechten.

3

Sluit de volgende bestanden en programma's als deze geopend zijn.

- Help-bestanden
- Printerstatusvenster
- Controlepaneel
- Overige toepassingen

4

Start het verwijderprogramma.

Klik in het menu [Starten] op [Alle programma's] of [Programma's] → [Canon Printer De-installeerder] → [Canon LBP7010C 7018C De-installeerder].

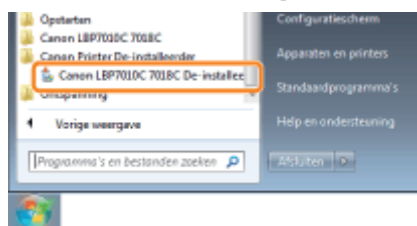

? Als het verwijderprogramma niet wordt gevonden in het menu [Starten]

➤ "Het verwijderprogramma starten via het [Configuratiescherm]"

? Als het dialoogvenster [Gebruikersaccountbeheer] wordt weergegeven

Klik op [Ja] of op [Doorgaan].

5

Voer de volgende procedure uit.

Als deze printer wordt weergegeven

- (1) Selecteer deze printer.

(2) Klik op [Verwijderen].

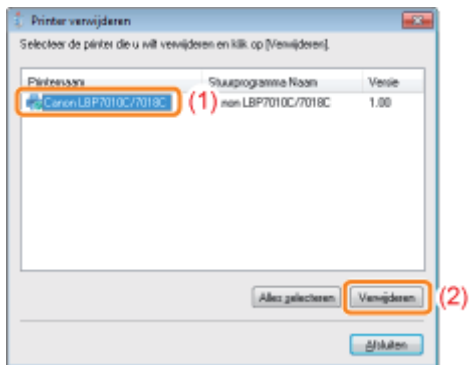

Als deze printer niet wordt weergegeven

Klik op [Verwijderen].

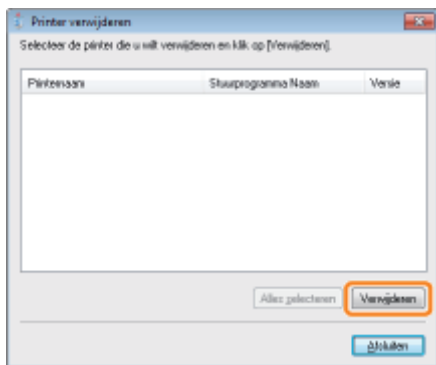

6

Klik op [Ja].

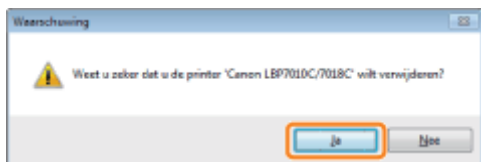

→ Het verwijderen wordt gestart.

Wacht totdat het volgende scherm is verdwenen. (Het verwijderen van het printerstuurprogramma kan enige tijd in beslag nemen.)

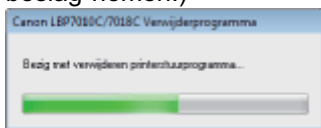

Klik op [Ja] of [Ja op alles] wanneer het volgende scherm verschijnt.

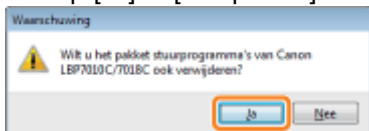

7

Klik op [Afsluiten].

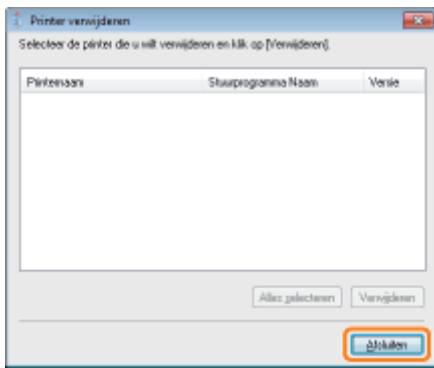

8

Open de printermap.

- "Basisbewerkingen/Diverse informatie voor Windows"

9

Controleer of het pictogram van deze printer is verdwenen.



BELANGRIJK

Als het pictogram voor deze printer wordt weergegeven

1. Klik met de rechtermuisknop op het pictogram en selecteer [Apparaat verwijderen] of [Verwijderen] in de keuzelijst.
2. Klik op [Ja].

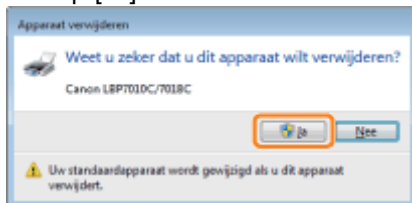

Klik op [Ja] als het dialoogvenster [Gebruikersaccountbeheer] wordt weergegeven.

10

Start Windows opnieuw.

-  Voer vervolgens de volgende procedure uit om de e-Handleiding te verwijderen. (Als u de e-Handleiding niet hebt geïnstalleerd, hoeft u deze procedure niet uit te voeren.)

11

Plaats de meegeleverde cd-rom "User Software" in het cd-romstation van uw computer.

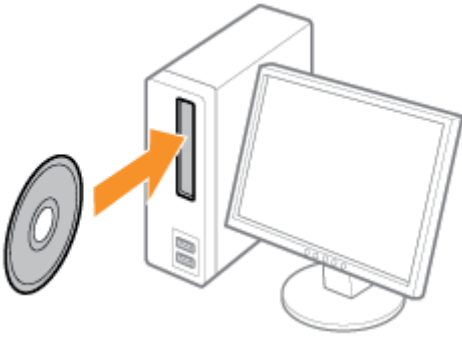

12

Klik op [Extra software].



? Als het bovenstaande scherm niet wordt weergegeven

↳ "Basisbewerkingen/Diverse informatie voor Windows"

? Als het dialoogvenster [Automatisch afspelen] wordt weergegeven

Klik op [AUTORUN.EXE uitvoeren].

? Als het dialoogvenster [Gebruikersaccountbeheer] wordt weergegeven

Klik op [Ja] of op [Doorgaan].

13

Klik op [Starten] bij [Verwijderprogramma handleidingen].

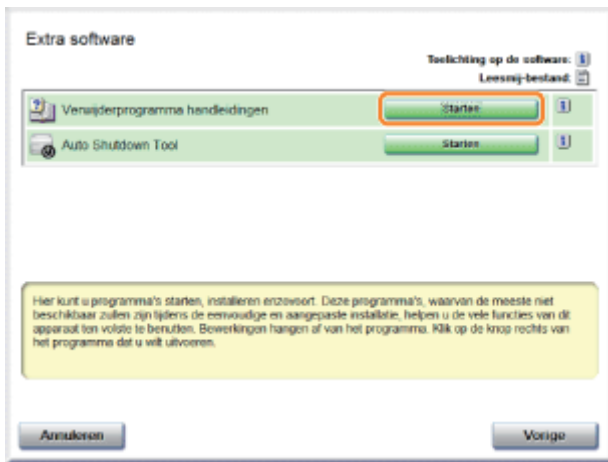

14

Klik op [De-installeren] om de procedure voor het verwijderen te starten.

Wacht een ogenblik totdat het verwijderen is voltooid. (Het verwijderen van het printerstuurprogramma kan enige tijd in beslag nemen.)



15

Klik op [Afsluiten].



16

Klik op [Vorige].

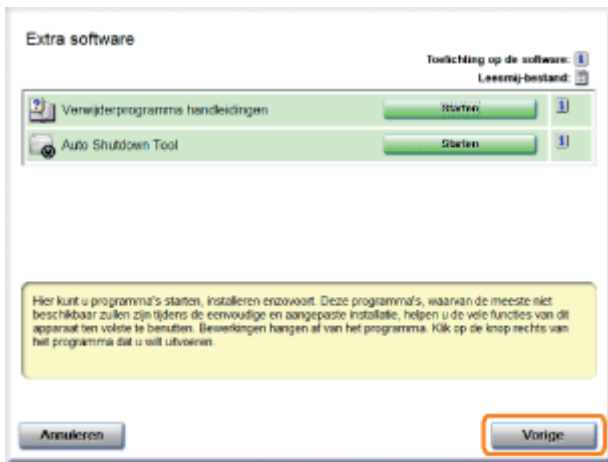

17

Klik op [Afsluiten].

† Wanneer het volgende scherm wordt weergegeven, kunt u de cd-rom uit het station verwijderen.



Het verwijderprogramma starten via het [Configuratiescherm]

028W-02X

1

Voer de volgende procedure uit.

Windows 2000

Open het menu [Starten], selecteer [Instellingen] → [Configuratiescherm] en dubbelklik op [Software].

Windows XP

Open het menu [Starten], selecteer [Configuratiescherm] en klik op [Software].

Windows Vista Windows 7 Windows Server 2008 R2

Open het menu [Starten], selecteer [Configuratiescherm] en klik op [Een programma verwijderen].

Windows Server 2003

Open het menu [Starten] en selecteer [Configuratiescherm] → [Software].

Windows Server 2008

Open het menu [Starten], selecteer [Configuratiescherm] en dubbelklik op [Programma's en onderdelen].

2

Voer de volgende procedure uit.

Windows 2000 Windows XP Windows Server 2003

(1) Selecteer [Canon LBP7010C/7018C].

(2) Klik op [Wijzigen/Verwijderen].



Windows Vista Windows 7 Windows Server 2008

(1) Selecteer [Canon LBP7010C/7018C].

(2) Klik op [Verwijderen/wijzigen].

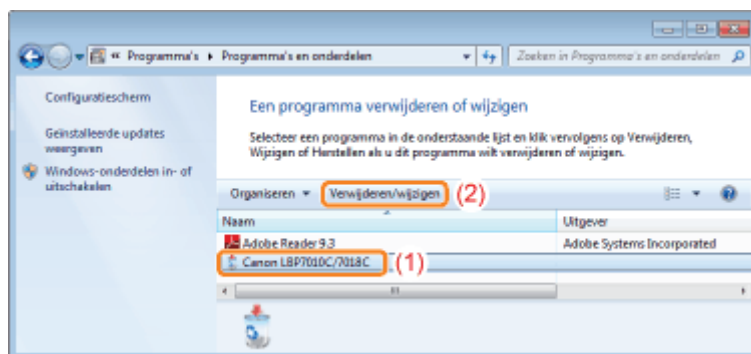

Als [Canon LBP7010C/7018C] niet wordt vermeld

➤ "Het verwijderprogramma starten vanaf de cd-rom"

? Als het dialoogvenster [Gebruikersaccountbeheer] wordt weergegeven

Klik op [Ja] of op [Doorgaan].

Basisbewerkingen met de printer

028W-02Y

↳ **Geschikt papier**

- ↳ Richtlijnen voor papier
- ↳ Afdrukgebied

↳ **Papierinvoer en -uitvoer**

- ↳ Papier plaatsen

↳ **Basisprocedure voor afdrucken**

↳ **De helpfunctie gebruiken**

↳ **Een taak annuleren**

↳ **De printerstatus controleren**

Onderstaand worden de papierformaten weergegeven die met deze printer kunnen worden gebruikt.

Papiersoort	Instelling voor [Papiersoort] ^{*1}	Papierformaat
Normaal Papier ^{*2} (64 tot 82 g/m ²)	[Normaal Papier] ^{*3 *4} (Standaard)	A4
		B5
		A5
		Legal
		Letter
		Executive
		Statement
		Foolscap
		16K
		Aangepast papierformaat ^{*5}
Normaal Papier ^{*2} (60 tot 69 g/m ²)	[Normaal Papier L] ^{*3}	A4
		B5
		A5
		Legal
		Letter
		Executive
		Statement
		Foolscap
		16K
		Aangepast papierformaat ^{*5}
Normaal Papier ^{*2} (76 tot 100 g/m ²)	[Normaal papier H] ^{*4 *6}	A4
		B5
		A5
		Legal
		Letter
		Executive
		Statement
		Foolscap
		16K
		Aangepast papierformaat ^{*5}
		A4
		B5
		A5
		Legal

Zwaar papier (92 tot 130 g/m ²)	[Zwaar papier 1]* ⁶	Letter
		Executive
		Statement
		Foolscap
		16K
		Aangepast papierformaat* ⁵
Zwaar papier (131 tot 163 g/m ²)	[Zwaar papier 2]	A4
		B5
		A5
		Legal
		Letter
		Executive
		Statement
		Foolscap
		16K
		Aangepast papierformaat* ⁵
Transparant (alleen zwart-wit afdrukken)	[Transparant]	A4
		Letter
Etiket	[Etiketten]	A4
		Letter
		16K
		Aangepast papierformaat* ⁵
Indexkaart	[Zwaar papier 2]	Indexkaart
Envelop	[Envelop] [Envelop H]* ⁷	Envelop Monarch
		Envelop Nr.10 (COM10)
		Envelop DL
		Envelop C5
		Envelop B5
Gecoat papier (100 tot 130 g/m ²)	[Gecoat papier 1]	A4
		Letter
		16K
		Aangepast papierformaat* ⁵
Gecoat papier (155 tot 165 g/m ²)	[Gecoat papier 2]	A4
		Letter
		16K
		Aangepast papierformaat* ⁵
Gecoat papier (210 tot 220 g/m ²)	[Gecoat papier 3]	A4
		Letter
		16K
		Aangepast papierformaat* ⁵

- *1 De instelling kan worden geselecteerd op het tabblad [Papierbron] in het printerstuurprogramma.
- *2 Er kan ook gerecycled papier worden gebruikt.
- *3 Als u papier van 64 tot 69 g/m² wilt afdrucken, dan kunt u [Normaal Papier] of [Normaal Papier L] instellen.*8
- *4 Als u papier van 76 tot 82 g/m² wilt afdrucken, dan kunt u [Normaal Papier] of [Normaal Papier H] instellen.*8
- *5 U kunt papier van aangepast formaat plaatsen dat 76,2 tot 215,9 mm breed en 127,0 tot 355,6 mm lang is.
- *6 Als u papier van 92 tot 100 g/m² wilt afdrucken, dan kunt u [Normaal papier H] of [Zwaar papier 1] instellen.*8
- *7 Selecteer [Envelop H] als u de tonerfixatie wilt verbeteren bij afdrucken met [Envelop].
- *8 Stel de andere instelling in als een instelling een van de volgende problemen veroorzaakt.
 - Papier wordt gekruld uitgevoerd.
 - Er verschijnen resten van afbeeldingen op plaatsen waar niet is afgedrukt.
 - De toner hecht niet goed aan het papier en de afdruk is onscherp.

BELANGRIJK

De afdruksnelheid

- De afdruksnelheid kan afnemen, afhankelijk van de instellingen voor papierformaat, papiersoort, invoerrichting en aantal exemplaren.
- Bij het afdrucken van papier met een breedte smaller dan 192 mm, daalt de afdruksnelheid.

Richtlijnen voor papier

- ["Richtlijnen voor papier"](#)

OPMERKING

Afdrukgebied

- ["Afdrukgebied"](#)

Envelopformaten

De volgende envelopformaten worden ondersteund.

Envelop Monarch	98,4 mm × 190,5 mm
Envelop Nr.10 (COM10)	104,7 mm × 241,3 mm
Envelop DL	110,0 mm × 220,0 mm
Envelop C5	162,0 mm × 229,0 mm
Envelop B5	176,0 mm × 250,0 mm

Papier dat voor gebruik moet worden behandeld

Het gebruik van de volgende soorten papier kan invloed hebben op het afdrukresultaat of de printerwerking.

Onzorgvuldig opgeslagen papier

- Papier met vouwen
- Gescheurd of beschadigd papier
- Gekreukt papier
- Gekruld papier
- Nat of vochtig papier
- Papier met ruwe randen
- Papier met een onregelmatige vorm

Papier met gaatjes of perforaties

- Papier met gaatjes voor inbinden
- Papier met perforaties

Papier met een lijmlaag of speciale coating

- Warmtegevoelig papier
- Papier met een lijmlaag
- Carbonpapier
- Behandeld gekleurd papier
- Papier met een speciale coating (gecoat papier voor inkjetprinters, enzovoort)

Papier waarop met een andere printer is afgedrukt

- Papier dat is gebruikt in een kopieermachine of een andere printer (De achterkant van het papier is ook onbruikbaar.)

Papier waarop toner zich moeilijk kan hechten

- Papier met ruwe oppervlakken
- Papier met dikke vezels
- Papier met een extreem ruw of glad oppervlak
- Papier dat dikker of dunner is dan het vermelde geschikte papier
↳ "Geschikt papier"

BELANGRIJK

Papier met nietjes, paperclips, lint of plakband

Dit soort papier kan leiden tot papierstoringen of tot schade aan de printer.

Papier dat inkt bevat die smelt, verbrandt, verdampt of schadelijke gassen uitstoot bij dezelfde of een lagere temperatuur dan de verhittingstemperatuur van de fixeereenheid

Dit soort papier kan leiden tot papierstoringen of tot schade aan de printer.

Afdrukken op de achterzijde van papier waarop eerder is afgedrukt (Handmatig dubbelzijdig afdrukken)

U kunt met deze printer dubbelzijdig afdrukken door papier* dat eerder werd bedrukt, handmatig met de achterzijde in te voeren.

Wanneer u afdrukt op de achterzijde van papier waarop eerder is afgedrukt, strijkt u de krul glad en plaatst u het papier steeds met één vel tegelijk in de multifunctionele lade en voert u de volgende procedure uit in het printerstuurprogramma.

1. Open het tabblad [Papierbron].
2. Selecteer het selectievakje [Druk op de andere zijde af].

* U kunt alleen papier gebruiken waarop met deze printer is afgedrukt. U kunt niet opnieuw afdrukken op de

Opslag van papier

De kwaliteit van papier kan achteruitgaan als het niet goed wordt bewaard, zelfs als het papier voldoet aan de normale specificaties.

Papier van mindere kwaliteit wordt mogelijk niet goed ingevoerd en kan leiden tot papierstoringen of tot een afname van de afdrukkwaliteit.

Papier opslaan

Neem bij de opslag en behandeling van papier de volgende richtlijnen in acht.

- Bewaar papier op een vlakke ondergrond.
- De verpakking om papier helpt het vochtig worden of uitdrogen van papier te voorkomen. Bewaar papier in de verpakking totdat u het gaat gebruiken.
- Bewaar papier niet in omstandigheden waarin het kan krullen of kreuken.
- Bewaar papier niet verticaal en stapel het papier niet te hoog op.

Bewaar papier niet in de volgende locaties.

- Een locatie die is blootgesteld aan rechtstreeks zonlicht
- Een locatie die gekenmerkt wordt door hoge luchtvochtigheid
- Een droge locatie
- Een locatie met een temperatuur of luchtvochtigheid die aanzienlijk afwijkt van de locatie waar het papier gebruikt gaat worden

Als u afdrukt op vochtig papier

Als u afdrukt op vochtig papier, kan stoom worden uitgestoten vanuit het uitvoergebied van de printer.

Dit is geen storing, het vocht uit het papier verdampt ten gevolge van de hitte die wordt gegenereerd om de toner te fixeren. (Dit kan met name gebeuren wanneer de temperatuur in de ruimte laag is.)

Opslag van afdrukken

Let op het volgende bij het omgaan met of het opslaan van papier dat met deze printer is afgedrukt.

Afdrukken opslaan

- Bewaar papier op een vlakke ondergrond.
- Bewaar afdrukken niet in mappen vervaardigd van PVC-materiaal om te voorkomen dat de toner gaat smelten en aan het PVC-materiaal gaat hechten. Toner kan loslaten wanneer afdrukken worden gevouwen of gekreukt.
- Bewaar afdrukken zodanig dat ze niet kunnen kreuken of krullen, omdat anders de toner kan loslaten.
- Bewaar afdrukken in een map wanneer u ze voor langere tijd (twee jaar of langer) opslaat.
- Afdrukken kunnen verkleuren wanneer ze lange tijd worden opgeslagen.
- Bewaar afdrukken niet op een locatie met hoge temperaturen.

Let op wanneer u afdrukken vastplakt met lijm

- Gebruik alleen niet-oplosbare lijm.
- Test de lijm vooraf op een niet-gebruikte afdruk.
- Controleer of de lijm volledig is gedroogd voordat u afdrukken stapelt die met lijm zijn vastgeplakt.

OPMERKING

Als u het afdrukgebied wilt vergroten

Geef de volgende instellingen op in het printerstuurprogramma.

1. Klik op [Geavanceerde instellingen] op het tabblad [Afwerking].
2. Stel [Afdrukregio uitbreiden en afdrukken] op [Aan] in.

† Afhankelijk van de af te drukken data, kan de papierrand gedeeltelijk ontbreken tijdens het afdrukken of vlekken tijdens het afdrukken in kleur.

Normaal papier/Zwaar Papier/Transparant/Etiket/Indexkaart/Gecoat papier

U kunt afdrukken op een gebied tot op een afstand van 5 mm van de randen van het papier.

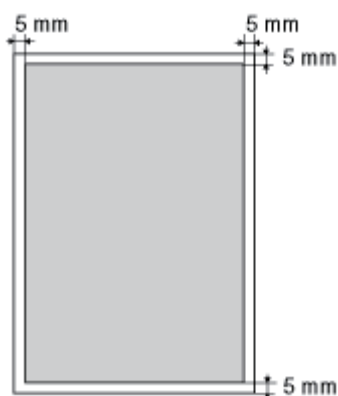

Envelop

Met deze printer kan het volgende gebied worden bedrukt.

Het kan nodig zijn om voorafgaand aan het afdrukken het afdrukgebied te wijzigen, afhankelijk van de toepassing die u gebruikt.

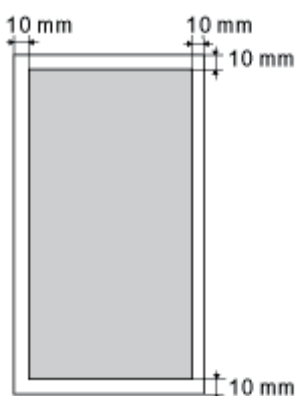

Papierinvoer en -uitvoer

028W-033

Deze printer is uitgerust met de volgende papierbron en uitvoermogelijkheid.

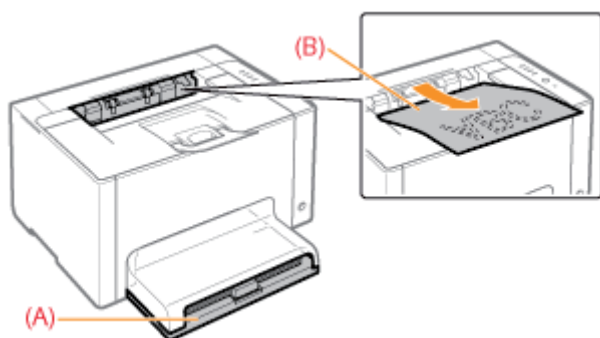

Papierbron	(A): Multifunctionele lade	➤ "Papier plaatsen"
Uitvoerbestemming	(B): Uitvoerlade	<p>Papier wordt uitgevoerd met de bedrukte zijde onder.</p> <p>† Open de aanvullende lade voor het afdrukken.</p> 

Capaciteit van de papierbron en uitvoermogelijkheid

Papiersoort	Papierbron	Uitvoerbestemming
	Multifunctionele lade	Uitvoerlade *
Normaal papier (bv. 75 g/m ²)	Circa 150 vellen	Circa 50 vellen
Zwaar papier (bv. 105 g/m ²)	Circa 100 vellen	Circa 15 vellen
Zwaar papier (bv. 163 g/m ²)	Circa 60 vellen	Circa 15 vellen
Transparant	Circa 100 vellen	1 vel
Etiket	Circa 50 vellen	Circa 5 vellen
Indexkaart	Circa 50 vellen	Circa 5 vellen
Envelop	Circa 10 vellen	Circa 5 vellen
Gecoat papier	Circa 50 vellen	Circa 15 vellen

* De werkelijke papiercapaciteit verschilt al naar gelang de installatieomgeving en de te gebruiken papiersoort.

Papier plaatsen

028W-034

† Voor details over het papier dat u kan plaatsen, "[Geschikt papier.](#)"

Zie "[Let op \(Papier wordt geplaatst\)](#)" voordat u papier plaatst.

1

Verwijder de ladeklep.

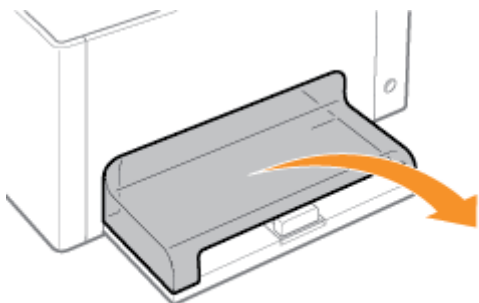

2

Stel de papiergeleiders iets breder af dan de werkelijke papierbreedte.

U kunt beide zijden van de papiergeleiders verschuiven door de hendel (A) vast te houden.

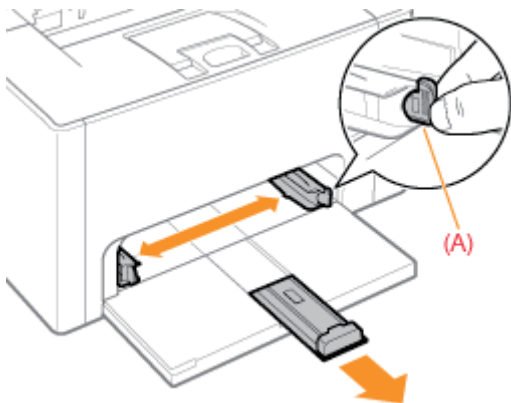

3

Plaats het papier voorzichtig met de te bedrukken zijde boven in de lade totdat de stapel de achterkant van de lade raakt.

Voor papierformaat anders dan A5-papierformaat

Plaats papier in staande richting.

Voor A5-papierformaat

Plaats het papier in de invoerriem liggend (als de afdrukvoorkeuren standaardwaarden zijn).

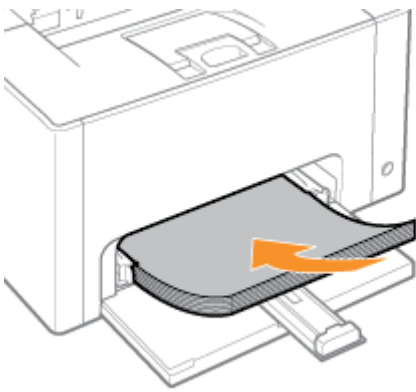

† U kunt ook papier plaatsen in invoerrichting staand door [A5 invoeren vanaf korte kant] te activeren in het vel [Papierbron] in het printerstuurprogramma bij het afdrucken. (De afdruksnelheid neemt af bij het plaatsen van papier in staande richting bij afdrucken op normaal papier.)

BELANGRIJK

Wanneer wordt afgedrukt op enveloppen

Zie "Afdrukken op enveloppen" en plaats het papier in de juiste richting.

OPMERKING

Wanneer wordt afgedrukt op papier met een briefhoofd of logo

Zie "Invoerrichting van papier" en plaats het papier in de juiste richting.

4

Stel de papiergeleiders af op het geplaatste papier.

U kunt beide zijden van de papiergeleiders verschuiven door de hendel (A) vast te houden.

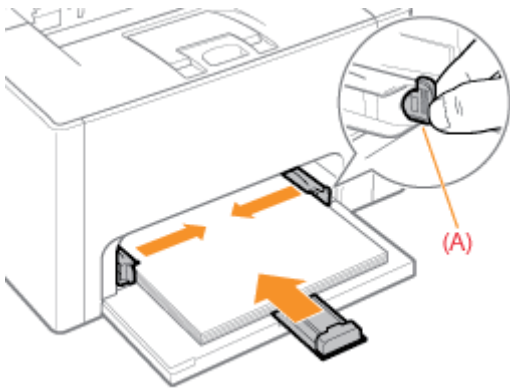

BELANGRIJK

Zorg ervoor dat u de papiergeleiders goed afstelt op het papier.

Als de papiergeleiders te los of te strak zijn afgesteld, kan dat leiden tot invoerproblemen of papierstoringen.

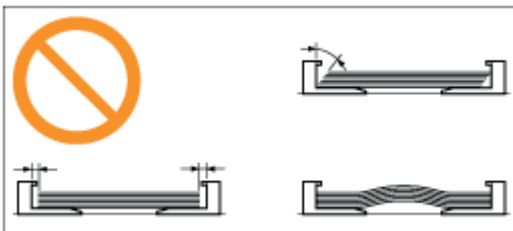

5

Zorg ervoor dat de papierstapel onder de markeringen voor de invoerlimieten (A) en de haken (B) op

de papiergeleiders blijft.

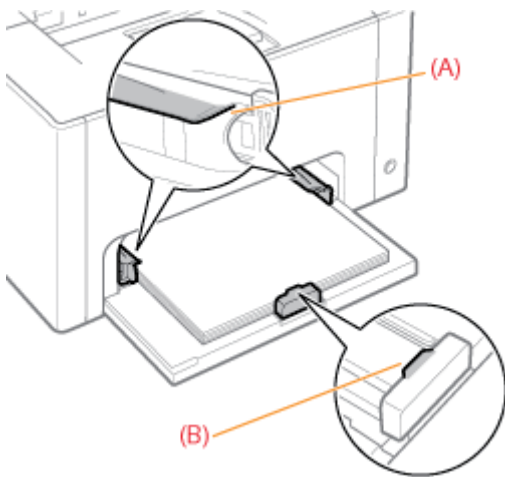

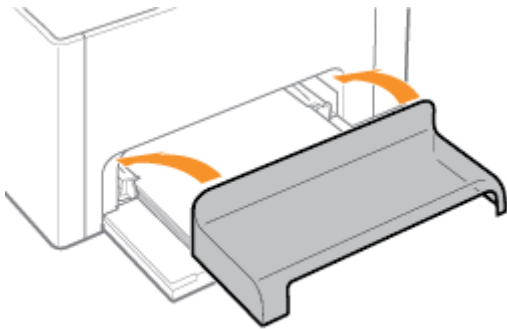

6

Installeer de ladeklep.



☞ Zie "[Basisprocedure voor afdrucken](#)" voor meer informatie over de basisprocedure voor afdrucken.

- † Als u afdrukt op papier van een aangepast formaat, moet u het formaat van dat papier vooraf in het printerstuurprogramma registreren.
 - ☞ "[Een aangepast papierformaat registreren](#)"
- † Wanneer het papier opraakt tijdens het afdrucken, knippert het indicatielampje  (Papier) (oranje). Het afdrucken wordt hervat wanneer u op de toets [] (Papier) drukt.

Zie ook "Belangrijke veiligheidsvoorschriften."

BELANGRIJK

Aandachtspunten bij het plaatsen van papier

- Plaats het papier recht in de lade.
- Als de achterste rand van de stapel niet goed is uitgelijnd, kan dit leiden tot invoerproblemen of papierstoringen.
- Als het papier aan de hoeken gekruld of gevouwen is, strijkt u het papier glad voordat u het in de printer plaatst.

Raak het papier in de lade niet aan en trek het niet naar buiten tijdens het afdrucken.

Dit kan leiden tot papierstoringen of tot schade aan de printer.

Wanneer slecht gesneden papier wordt gebruikt

Er kunnen meerdere vellen papier tegelijk worden ingevoerd. In dat geval waaiert u de stapel goed uit en maakt u een rechte stapel door het papier enkele malen op een vlakke ondergrond te stoten voordat u de stapel plaatst.

Basisprocedure voor afdrucken

028W-036

In dit gedeelte wordt de basisprocedure beschreven voor het afdrucken vanuit een toepassing, waarbij Adobe Reader als voorbeeld wordt gebruikt.

† De afdrukprocedure kan verschillen, al naar gelang de toepassing die u gebruikt.

Zie "Let op (Basisprocedure voor afdrucken)" voordat u gaat afdrucken.

1

Plaats papier in de multifunctionele lade.

↳ "Papier plaatsen"

OPMERKING

Open de aanvullende lade voor het afdrucken.

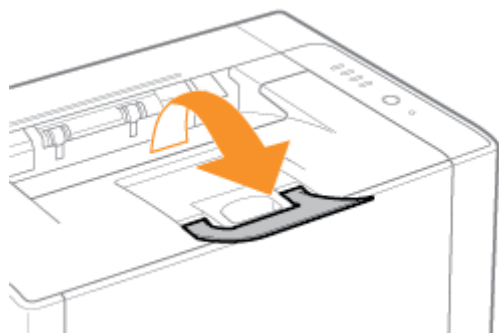

2

Open in Adobe Reader het PDF-bestand dat u wilt afdrucken.

3

Selecteer [Afdrukken] in het menu [Bestand].

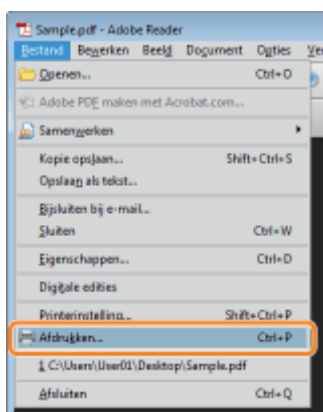

4

Configureer de afdrukvoorkeuren.

(1) Selecteer deze printer.

† U kunt de printernaam wijzigen in de printermap (["Basisbewerkingen/Diverse informatie voor Windows"](#)).

(2) Configureer de afdrukvoorkeuren.

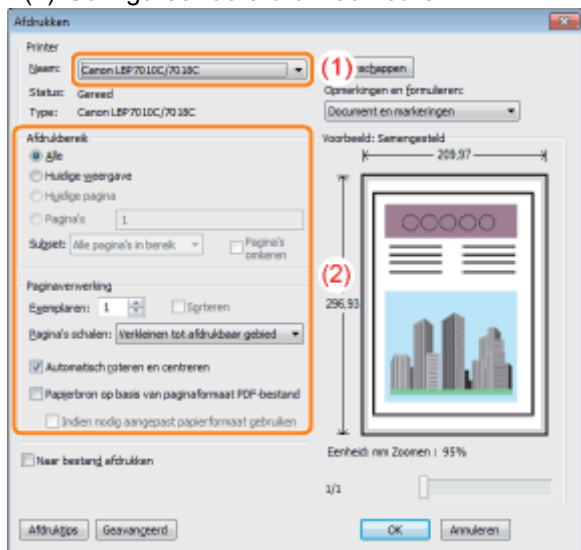

5

Klik op [Eigenschappen].

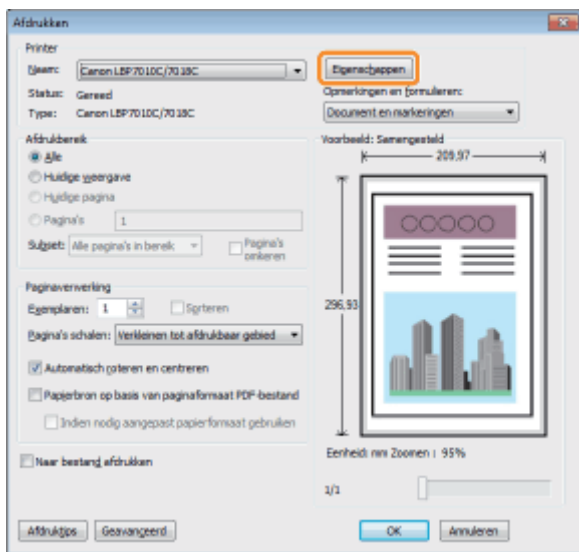

6

Geef de instellingen op voor [Paginaformaat] en [Uitvoerformaat].

(1) Open het tabblad [Pagina-instelling].

(2) Selecteer het paginaformaat van het document dat met een toepassing werd gemaakt.

(3) Selecteer deze optie als het formaat van het geplaatste papier afwijkt van het formaat van de gegevens.

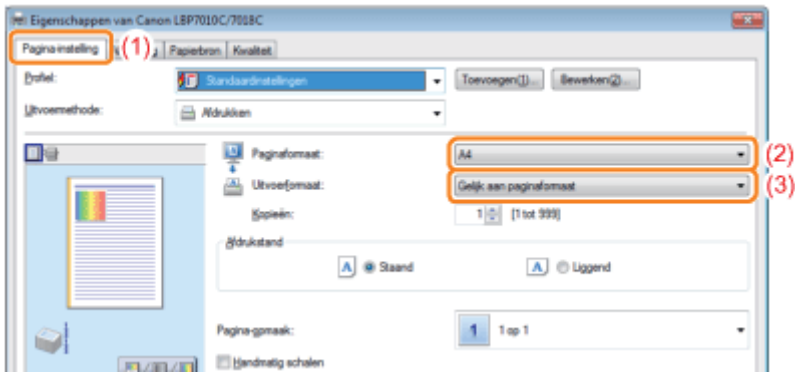

BELANGRIJK

Als de instellingen [Paginaformaat] en [Uitvoerformaat] niet hetzelfde zijn

De grootte van de afdruk wordt automatisch aangepast aan de grootte van de pagina.

7

Geef de instelling op voor [Papiersoort].

(1) Open het tabblad [Papierbron].

(2) Selecteer het type papier dat in de papierbron is geplaatst.*

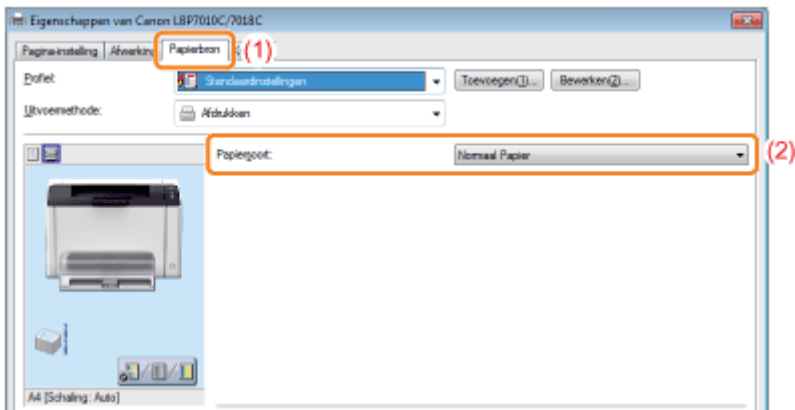

* Geef de instelling voor de papiersoort als volgt op.

Papiersoort	Instelling voor [Papiersoort]
Normaal papier (64 tot 82 g/m ²)	[Normaal Papier] ^{*1 *2} (Standaard)
Normaal papier (60 tot 69 g/m ²)	[Normaal Papier L] ^{*1}
Normaal papier (76 tot 100 g/m ²)	[Normaal papier H] ^{*2 *3}
Zwaar papier (92 tot 130 g/m ²)	[Zwaar papier 1] ^{*3}
Zwaar papier (131 tot 163 g/m ²)	[Zwaar papier 2]
Transparant (alleen zwart-wit afdrukken)	[Transparant]
Etiket	[Etiketten]
Indexkaart	[Zwaar papier 2]
Envelop	[Envelop] [Envelop H] ^{*4}
Gecoat papier (100 tot 130 g/m ²)	[Gecoat papier 1]
Gecoat papier (155 tot 165 g/m ²)	[Gecoat papier 2]

- *1 Als u papier van 64 tot 69 g/m² wilt afdrucken, dan kunt u [Normaal Papier] of [Normaal Papier L] instellen.*⁵
- *2 Als u papier van 76 tot 82 g/m² wilt afdrucken, dan kunt u [Normaal Papier] of [Normaal Papier H] instellen.*⁵
- *3 Als u papier van 92 tot 100 g/m² wilt afdrucken, dan kunt u [Normaal papier H] of [Zwaar papier 1] instellen.*⁵
- *4 Selecteer [Envelop H] als u de tonerfixatie wilt verbeteren bij afdrucken met [Envelop].
- *5 Stel de andere instelling in als een instelling een van de volgende problemen veroorzaakt.
- Papier wordt gekruld uitgevoerd.
 - Er verschijnen resten van afbeeldingen op plaatsen waar niet is afgedrukt.
 - De toner hecht niet goed aan het papier en de afdruk is onscherp.

8

Geef de overige gewenste afdrukvoorkeuren op.

† "[Handige afdrukfuncties](#)" bevat een beschrijving van de afdrukprocedures waarbij verschillende printerfuncties worden gebruikt. Maak volledig gebruik van alle functies van deze printer.

OPMERKING

Voor meer informatie over de instellingen

Raadpleeg de Helpfunctie.

➤ "[De helpfunctie gebruiken](#)"

9

Bevestig de instellingen en klik op [OK].

→ Het dialoogvenster [Afdrukken] wordt opnieuw weergegeven.

10

Klik op [OK].

→ De printer begint met afdrucken.

Als de printer niet goed kan afdrucken

- "[Er kan niet worden afgedrukt \(USB-verbinding\)](#)"
- "[Er kan niet worden afgedrukt \(via de afdrukserver\)](#)"

OPMERKING

Installeer het printerstuurprogramma.

Het printerstuurprogramma is software die vereist is voor afdrukken met deze printer. Installeer het printerstuurprogramma voordat u gaat afdrukken.

➤ ["Het printerstuurprogramma installeren"](#)

Wanneer u afdrukt op een aangepast papierformaat

U moet het aangepaste papierformaat eerst registreren in het printerstuurprogramma.

➤ ["Een aangepast papierformaat registreren"](#)

De inhoud die wordt opgegeven in de "[Basisprocedure voor afdrukken](#)"

De instellingen die hier worden opgegeven, gelden alleen voor gegevens die vanuit dezelfde toepassing worden afgedrukt. Als de toepassing wordt gesloten, worden de gewijzigde instellingen teruggezet op de standaardwaarden.

Zie "[De standaardwaarden voor de afdrukvoorkeuren wijzigen](#)" voor meer informatie over de procedure voor het wijzigen van de standaardwaarden voor de afdrukvoorkeuren.

De helpfunctie gebruiken

028W-038

Raadpleeg de instructies in de Help voor meer informatie over de instellingen van het printerstuurprogramma of het printerstatusvenster.

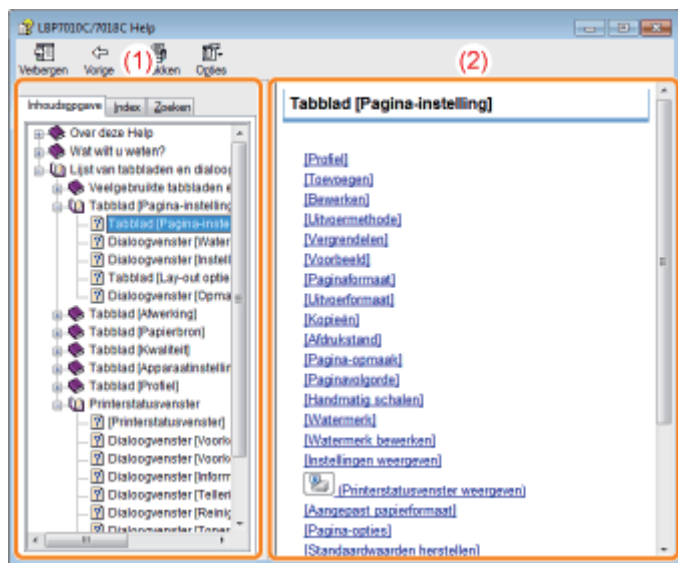

(1) Navigatievenster

Selecteer een onderwerp voor de gewenste optie.

- **Tabblad [Inhoudsopgave]**

De titels van de tabbladen, dialoogvensters, enzovoort worden weergegeven.

Selecteer een tabblad, dialoogvenster, enzovoort voor uw gewenste optie.

- **Tabblad [Index]**

Geeft de lijst [Index] weer.

Typ een trefwoord bij [Geef op welk trefwoord u wilt zoeken] of blader omlaag in de lijst met trefwoorden en dubbelklik op de optie waarover u informatie wilt.

- **Tabblad [Zoeken]**

Geef een willekeurig woord of willekeurige zin op om in het onderwerp te zoeken.

Typ het woord of de zin bij [Geef op naar welk(e) woord(en) u wilt zoeken] en klik op [Onderwerpen].

Dubbelklik in de lijst met onderwerpen op een tabblad, dialoogvenster, enzovoort voor uw gewenste optie.

(2) Onderwerpvenster

De instellingen worden weergegeven voor elk tabblad of dialoogvenster.

Klik op de gewenste optie om de bijbehorende beschrijving weer te geven.

De Help weergeven

Wanneer de Help wordt weergegeven vanuit het printerstuurprogramma

Klik op [Help].

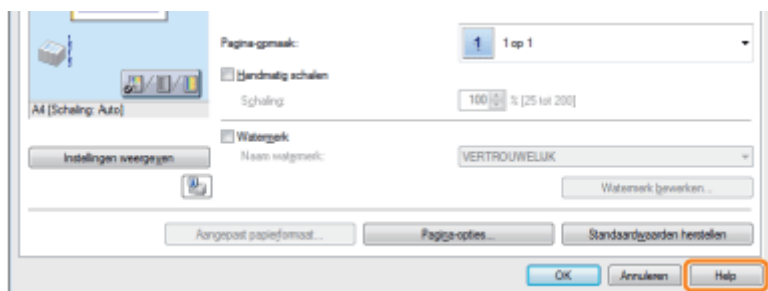

Wanneer de Help wordt weergegeven vanuit het printerstatusvenster

Selecteer [Help-onderwerpen] in het menu [Help].

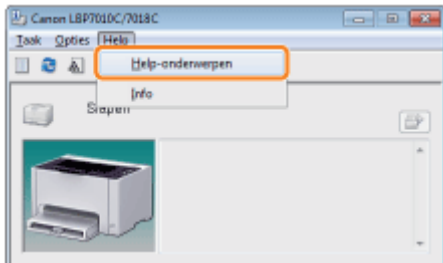

U kunt een afdruktaak annuleren aan de hand van een van de volgende methoden.

† U kunt geen taken van andere gebruikers annuleren. (Voor de afdrukserveromgeving kunt u afdruktaken annuleren op de afdrukserver.)

➤ Een afdruktaak selecteren en annuleren

Wanneer meerdere taken worden afgedrukt, kunt u een taak selecteren en annuleren (functie van Windows).

➤ Een afdruktaak die momenteel wordt afgedrukt, met één klik annuleren

U kunt een taak die momenteel wordt afgedrukt, met één klik annuleren vanuit het Printerstatusvenster.

1

Open de afdrukwachtrij.

Wanneer de Help wordt weergegeven vanuit het printerstatusvenster

1. Klik op [] in de taakbalk van Windows en selecteer de printer naam.

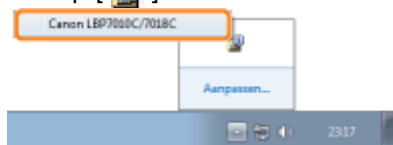

2. Klik op [] (Afdrukwachtrij).

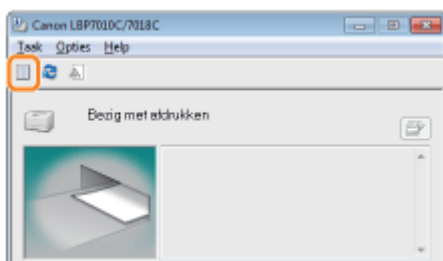

Bij weergave vanuit de printermap

1. Open de printermap.
 - "Basisbewerkingen/Diverse informatie voor Windows"
2. Dubbelklik op het pictogram van deze printer.

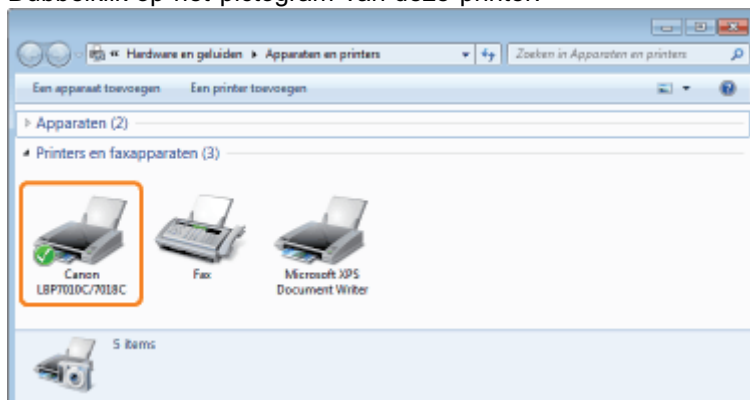

2

Klik met de rechtermuisknop op de taak die u wilt annuleren en selecteer [Annuleren] in de keuzelijst.

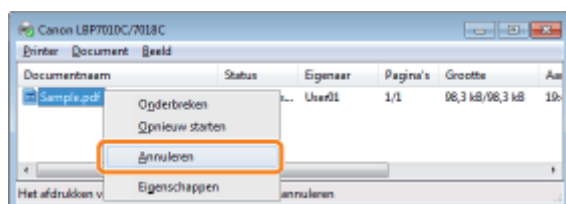

? Als een afdruktaak niet wordt weergegeven

Taken van andere gebruikers worden niet weergegeven. (Voor de afdrukserveromgeving worden alle afdruktaken op de afdrukserver weergegeven.)

OPMERKING

Meer informatie over de afdrukwachtrij

Raadpleeg de Help van Windows.

3

Klik op [Ja] om de afdruktaak te annuleren.

? Als u een taak niet kunt annuleren

U kunt geen taak annuleren waarvan de pagina's al worden afgedrukt.

Een afdruktaak die momenteel wordt afgedrukt, met één klik annuleren

028W-03C

1

Klik op [] in de taakbalk van Windows en selecteer de printernaam.

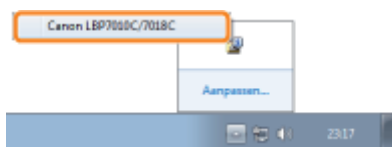

2

Klik op [] (Taak annuleren) om de afdruktaak te annuleren.

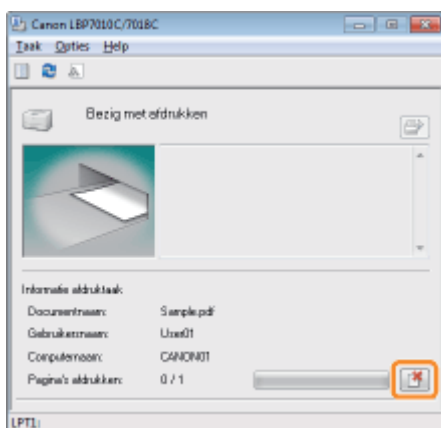

Als u een taak niet kunt annuleren

- U kunt geen taak annuleren waarvan de pagina's al worden afgedrukt.
- U kunt geen taken van andere gebruikers annuleren. (Voor de afdrukserveromgeving kunt u afdruktaken annuleren op de afdrukserver.)

De printerstatus controleren

028W-03E

U kunt de huidige printerstatus controleren in het printerstatusvenster.

"Printerstatusvenster"

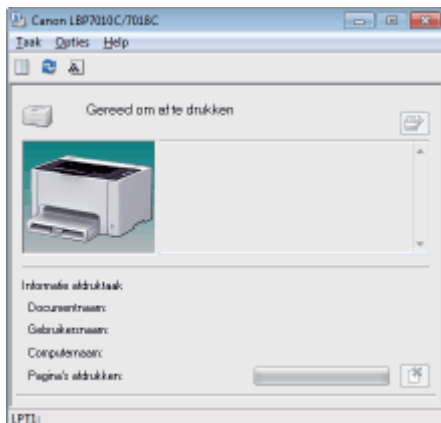

In het printerstatusvenster wordt de huidige printerstatus aangegeven met berichten, animaties en pictogrammen. Als u problemen ondervindt tijdens het afdrukken, controleert u het printerstatusvenster.

↳ **Afdrukken op Normaal papier, Zwaar papier of Indexkaart**

↳ **Afdrukken op transparanten (alleen zwart en wit afdrukken)**

↳ **Afdrukken op etiketten**

↳ **Afdrukken op enveloppen**

↳ **Afdrukken op gecoat papier**

↳ **Afdrukken op papier van een aangepast formaat**

↳ **Invoerrichting van papier**

Afdrukken op Normaal papier, Zwaar papier of Indexkaart

028W-03H

Geschiktheid papier controleren

Deze printer kan afdrukken op normaal papier (60 tot 100 g/m²) of zwaar papier (92 tot 163 g/m²) van de volgende formaten, of op indexkaarten.

Standaardformaten	A4, B5, A5, Legal, Letter, Executive, Statement, Foolscap en 16K
Aangepaste papierformaten	Breedte 76,2 tot 215,9 mm, Lengte 127,0 tot 355,6 mm

† Er kan ook gerecycled papier worden gebruikt.

OPMERKING

Bij gebruik van aangepaste papierformaten

U moet het aangepaste papierformaat eerst registreren in het printerstuurprogramma.

➤ ["Een aangepast papierformaat registreren"](#)

Papier plaatsen

Plaats papier in de multifunctionele lade.

➤ ["Papier plaatsen"](#)

Afdrukken vanuit een toepassing

Na het plaatsen van papier kunt u afdrukken.

➤ ["Basisprocedure voor afdrukken"](#)

† De afdruksnelheid neemt af bij afdrukken op zwaar papier (92 tot 163 g/m²) of indexkaarten.
(De afdruksnelheid neemt af bij afdrukken op papier van 92 tot 100 g/m² als [Papiersoort] is ingesteld op [Zwaar papier 1].)

Afdrukken op transparanten (alleen zwart en wit afdrukken)

028W-03J

Geschiktheid transparanten controleren

Met deze printer kan worden afgedrukt op transparanten met het volgende formaat.

Standaardformaten	A4, Letter
-------------------	------------

† Transparanten kunnen alleen in zwart en wit worden afgedrukt.

Transparanten plaatsen

Plaats transparanten in de multifunctionele lade.

➤ ["Papier plaatsen"](#)

<Richtlijnen voor het plaatsen van transparanten>

- Waaier de transparanten goed uit en lijn de randen uit voordat u de transparanten plaatst om te voorkomen dat ze aan elkaar blijven plakken. Als ze niet voldoende worden uitgewaaierd, kunnen meerdere vellen tegelijk worden ingevoerd waardoor papierstoringen kunnen ontstaan.

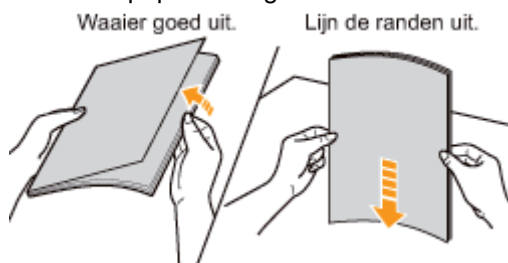

- Houd de transparanten bij de randen vast wanneer u ze uitwaaiert of uitlijnt en zorg ervoor dat u de afdrukkzijde niet aanraakt.
- Let op dat u geen vegen of vlekken maakt op de afdrukkzijde van de transparanten, bijvoorbeeld in de vorm van vingerafdrukken, stof of olie. Dit kan de afdrukkwaliteit aantasten.

Afdrukken vanuit een toepassing

Na het plaatsen van de transparanten kunt u afdrukken.

➤ ["Basisprocedure voor afdrukken"](#)

- † De afdruksnelheid neemt af bij afdrukken op transparanten.
- † Haal elk vel transparant na het afdrukken uit de uitvoer.

Geschiktheid etiketten controleren

Met deze printer kan worden afgedrukt op etiketten met het volgende formaat.

Standaardformaten	A4, Letter en 16K
Aangepaste papierformaten	Breedte 76,2 tot 215,9 mm, Lengte 127,0 tot 355,6 mm

† Het gebruik van de volgende typen etiketten kan papierstoringen tot gevolg hebben die lastig zijn op te lossen, of kan leiden tot schade aan de printer.

- Etiketten die losgehaald of gedeeltelijk gebruikt zijn
- Gecoate etiketten die gemakkelijk loskomen van het onderverl
- Etiketten met een onregelmatige lijmlaag

OPMERKING

Bij gebruik van aangepaste papierformaten

U moet het aangepaste papierformaat eerst registreren in het printerstuurprogramma.

➤ "[Een aangepast papierformaat registreren](#)"

Etiketten plaatsen

Plaats etiketten in de multifunctionele lade.

➤ "[Papier plaatsen](#)"

<Richtlijnen voor het plaatsen van etiketten>

- Waaier de etiketten goed uit en lijn de randen uit voordat u de etiketten plaatst. Als ze niet voldoende worden uitgewaaierd, kunnen meerdere vellen tegelijk worden ingevoerd waardoor papierstoringen kunnen ontstaan.

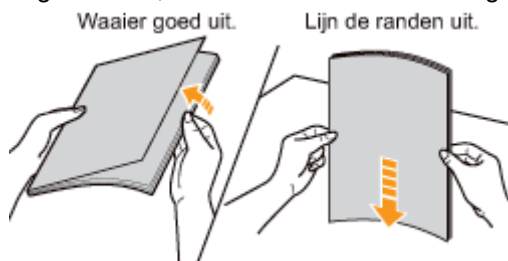

- Let op dat u geen vegen of vlekken maakt op de afdrukzijde van de etiketten, bijvoorbeeld in de vorm van vingerafdrukken, stof of olie. Dit kan de afdrukkwaliteit aantasten.

Afdrukken vanuit een toepassing

Na het plaatsen van de etiketten kunt u afdrukken.

➤ "[Basisprocedure voor afdrukken](#)"

† De afdruksnelheid neemt af bij afdrukken op etiketten.

Geschiktheid enveloppen controleren

Met deze printer kan op de volgende enveloppen worden afgedrukt.

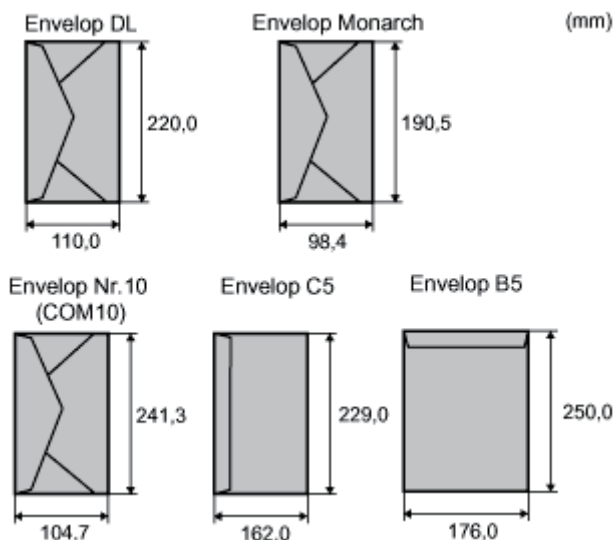

† Het gebruik van de volgende typen enveloppen kan papierstringen tot gevolg hebben die lastig zijn op te lossen, of kan leiden tot schade aan de printer.

- Enveloppen met sluitclips of druksluitingen
- Enveloppen met adresvensters
- Enveloppen met lijm op de oppervlakte
- Gekreukte of gekrulde enveloppen
- Enveloppen van slecht fabrikaat met ongelijk gelijmde delen
- Enveloppen met een onregelmatige vorm

Enveloppen plaatsen

Plaats enveloppen in de multifunctionele lade.

➤ "Papier plaatsen"

<Richtlijnen voor het plaatsen van enveloppen>

- Plaats enveloppen als volgt in de juiste richting.

(←: Invoerrichting)

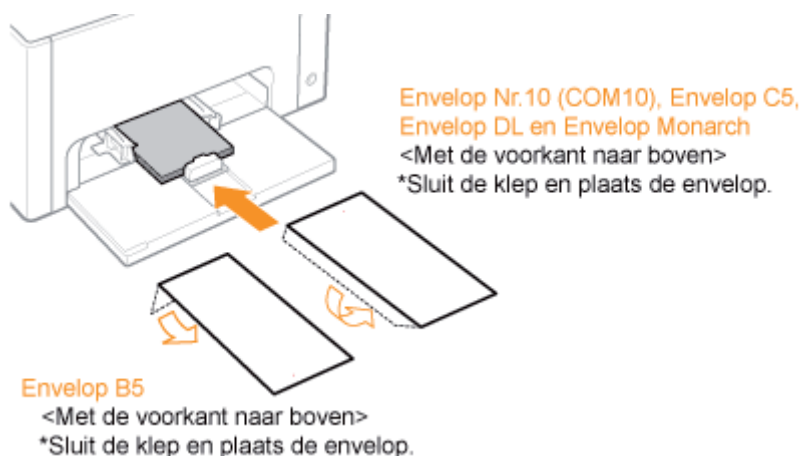

- Lijn enveloppen als volgt uit voordat u ze plaatst.

1. Plaats de stapel enveloppen op een

2. Maak stevige hoeken van de

3. Maak van de enveloppen

vlak oppervlak en druk de stapel plat om de resterende lucht te laten ontsnappen.

Druk de randen vervolgens stevig aan.

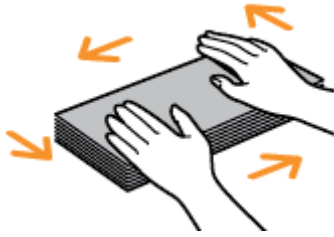

enveloppen soepel en strijk eventuele oneffenheden glad zoals in de afbeelding.

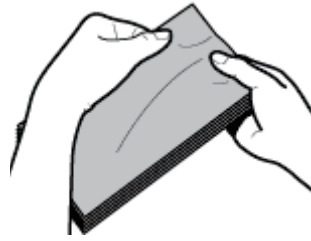

een rechte stapel door ze met de zijkanten op een vlakke ondergrond te kloppen.

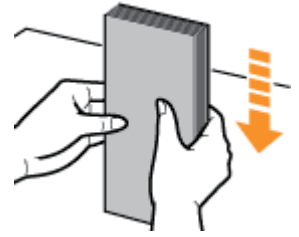

Afdrukken vanuit een toepassing

Na het plaatsen van de enveloppen kunt u afdrukken.

➤ "Basisprocedure voor afdrukken"

- † Druk niet af op de gegomde zijde van enveloppen.
 - † De afdruksnelheid neemt af bij afdrukken op enveloppen.
 - † Wanneer de enveloppen zijn afgedrukt, kunnen ze omkrullen.
-

Geschiktheid gecoat papier controleren

Met deze printer kan worden afgedrukt op gecoat papier met het volgende formaat (100 tot 130 g/m², 155 tot 165 g/m², 210 tot 220 g/m²).

Standaardformaten	A4, Letter en 16K
Aangepaste papierformaten	Breedte 76,2 tot 215,9 mm, Lengte 127,0 tot 355,6 mm

OPMERKING

Bij gebruik van aangepaste papierformaten

U moet het aangepaste papierformaat eerst registreren in het printerstuurprogramma.

➤ ["Een aangepast papierformaat registreren"](#)

Gecoat papier plaatsen

Plaats gecoat papier in de multifunctionele lade.

➤ ["Papier plaatsen"](#)

Aandachtspunten bij het plaatsen van gecoat papier>

- Waaier de papierstapel goed uit en lijn de randen uit voordat u het papier plaatst. Als ze niet voldoende worden uitgewaaierd, kunnen meerdere vellen tegelijk worden ingevoerd waardoor papierstoringen kunnen ontstaan.

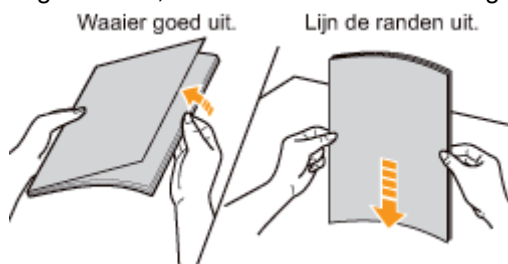

- Houd het gecoat papier bij de randen vast wanneer u ze uitwaaiert of uitlijnt en zorg ervoor dat u de afdrukkzijde niet aanraakt.
- Let op dat u geen vegen of vlekken maakt op de afdrukkzijde van het gecoat papier, bijvoorbeeld in de vorm van vingerafdrukken, stof of olie. Dit kan de afdrukkwaliteit aantasten.

Afdrukken vanuit een toepassing

Na het plaatsen van gecoat papier kunt u afdrukken.

➤ ["Basisprocedure voor afdrukken"](#)

† De afdruksnelheid neemt af bij afdrukken op gecoat papier.

Afdrukken op papier van een aangepast formaat

028W-03S

Geschiktheid van papier van aangepast formaat controleren

U kunt papier van aangepast formaat gebruiken dat 76,2 tot 215,9 mm breed en 127,0 tot 355,6 mm lang is.

Papier van aangepast formaat plaatsen

Plaats papier in de multifunctionele lade.

❖ ["Papier plaatsen"](#)

Een aangepast papierformaat registreren

Als u afdrukt op papier van een aangepast formaat, moet u het formaat van dat papier vooraf in het printerstuurprogramma registreren.

❖ ["Een aangepast papierformaat registreren"](#)

Afdrukken vanuit een toepassing

Na het plaatsen van papier van aangepast formaat kunt u afdrukken.

❖ ["Basisprocedure voor afdrukken"](#)

† De afdruksnelheid neemt af bij afdrukken op zwaar papier (92 tot 163 g/m²).
(De afdruksnelheid neemt af bij afdrukken op papier van 92 tot 100 g/m² als [Papiersoort] is ingesteld op [Zwaar papier 1].)

Een aangepast papierformaat registreren

028W-03U

1

Open de printermap.

➤ "Basisbewerkingen/Diverse informatie voor Windows"

2

Klik met de rechtermuisknop op het pictogram van deze printer en selecteer [Voorkeursinstellingen voor afdrukken] in de keuzelijst.

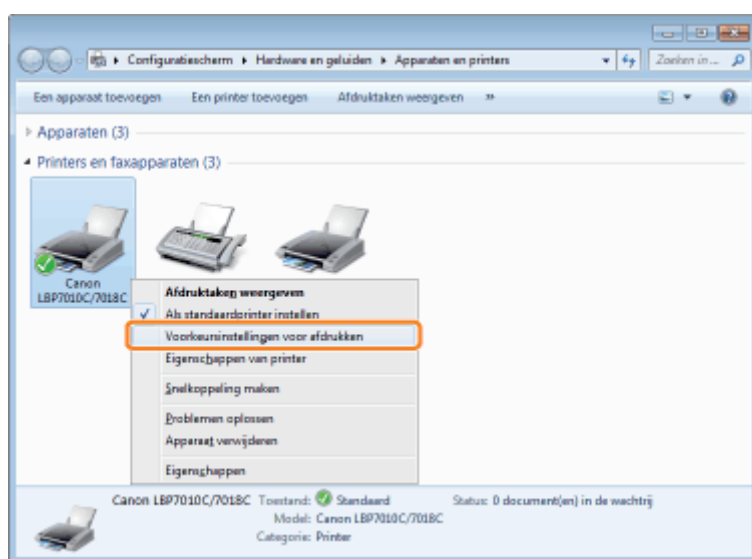

3

Geef het dialoogvenster [Instellingen van aangepast papierformaat] weer.

- (1) Open het tabblad [Pagina-instelling].
- (2) Klik op [Aangepast papierformaat].

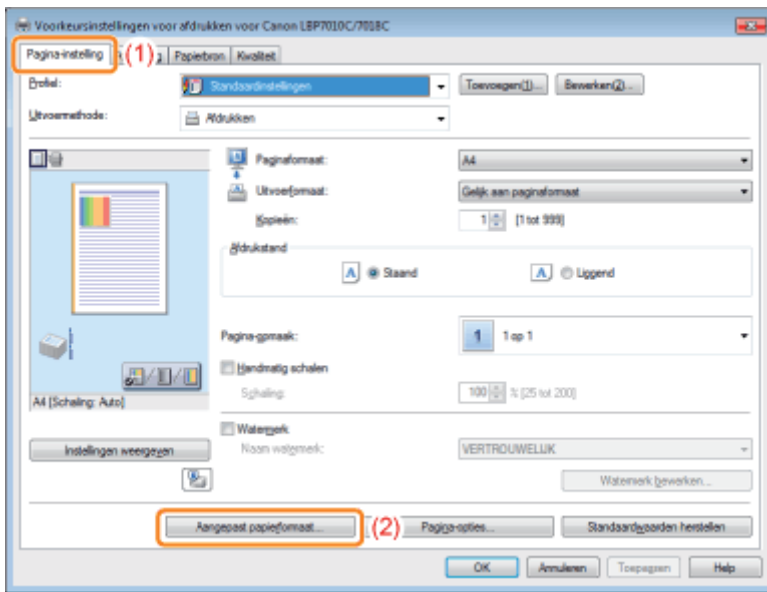

4

Geef het aangepaste papierformaat op.

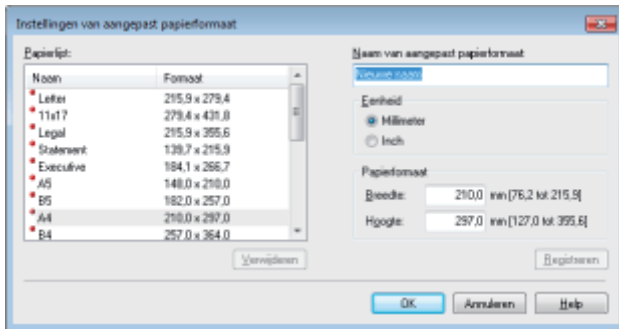

[Naam van aangepast papierformaat]	Voer de naam in van het toe te voegen aangepaste papierformaat. U kunt maximaal 31 tekens invoeren.
[Eenheid]	Stel de eenheid in die voor het instellen van het aangepaste papierformaat moet worden gebruikt.
[Papierformaat]	Stel de hoogte en breedte in voor het aangepaste papierformaat ([Hoogte] \geq [Breedte]). Geef het aangepaste papierformaat op in staande richting ([Hoogte] \geq [Breedte]) binnen door de gebruiker te definiëren afmetingen.

5

Registreer het aangepaste papierformaat.

(1) Klik op [Registreren].

† Het aantal aangepaste papierformaten dat kan worden toegevoegd, is afhankelijk van de systeemomgeving.

(2) Bevestig dat het aangepaste papierformaat aan de [Papierlijst] moet worden toegevoegd.

(3) Klik op [OK].

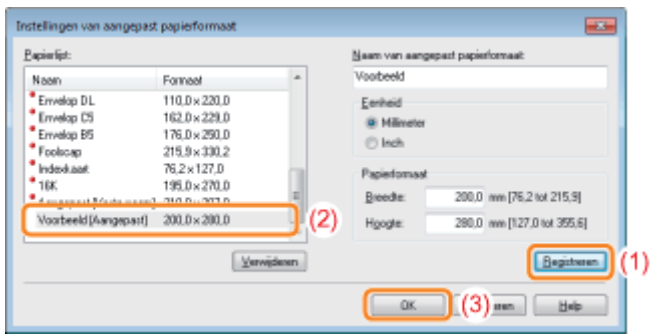

 Zie "[Basisprocedure voor afdrukken](#)" voor meer informatie over de basisprocedure voor afdrukken.

Invoerrichting van papier

028W-03W

Als u papier wilt bedrukken dat is voorzien van een briefhoofd of logo, plaatst u het papier als volgt in de juiste invoerrichting.

† Zie "Afdrukken op enveloppen" wanneer u afdrukt op enveloppen.

(←: Invoerrichting)

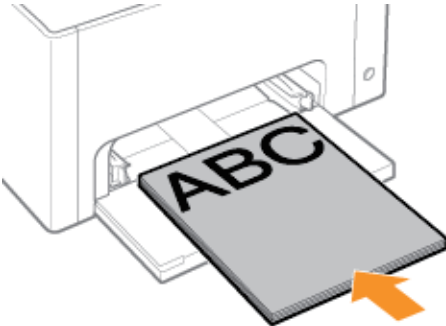
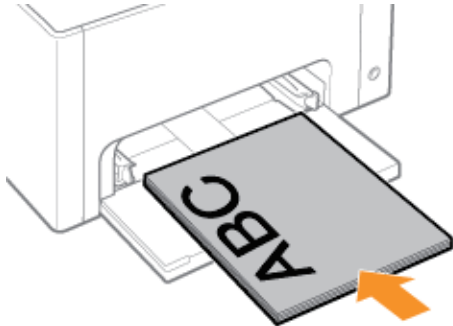
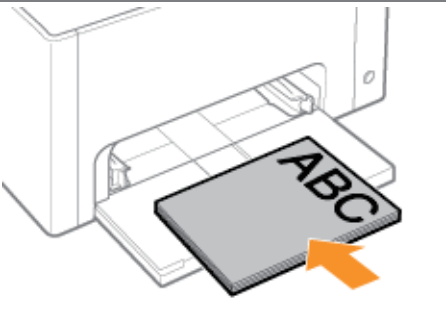
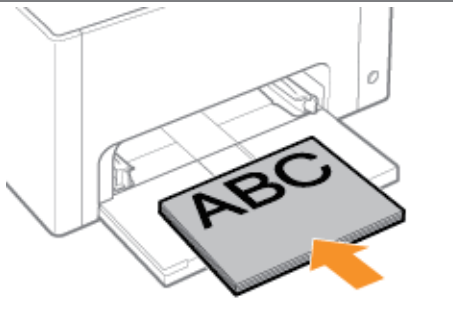
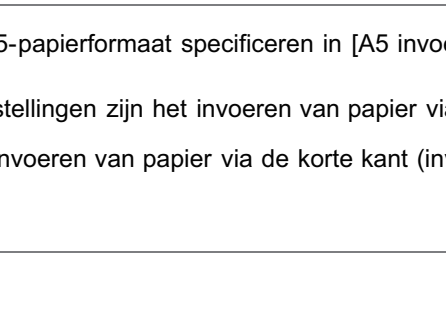
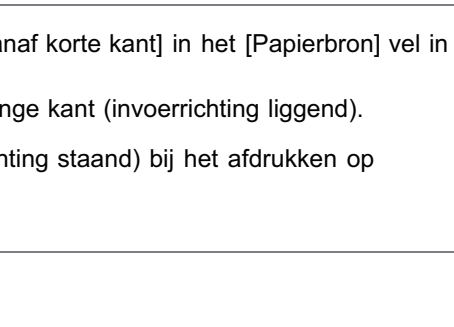
	Lay-out Staand	Lay-out Liggend
Papierformaat anders dan A5-papierformaat		
A5-papierformaat (Invoerrichting Staand)*	(Met de afdrukzijde naar boven) 	(Met de afdrukzijde naar boven) 
A5-papierformaat (Invoerrichting Liggend)*	(Met de afdrukzijde naar boven) 	(Met de afdrukzijde naar boven) 

* U kunt de invoerrichting van het A5-papierformaat specificeren in [A5 invoeren vanaf korte kant] in het [Papierbron] vel in het printerstuurprogramma.

† De standaardwaarden voor instellingen zijn het invoeren van papier via de lange kant (invoerrichting liggend).

† De printsnelheid daalt bij het invoeren van papier via de korte kant (invoerrichting staand) bij het afdrukken op normaal papier.

➤ **Het instellingenschermb scherm weergeven**

➤ **Afdrukken op schaal**

➤ **Lay-out afdrukken (N-pagina afdrukken)**

➤ **Een afbeelding groter afdrukken dan A4 (Poster afdrukken)**

➤ **Een watermerk toevoegen aan een document dat u wilt afdrukken (Watermerk afdrukken)**

➤ **Randen, de datum, enzovoort afdrukken**

➤ **Een kleurendocument in zwart-wit afdrukken**

➤ **Gegevens combineren voordat u afdrukt**

➤ **De uitvoermethode wijzigen al naar gelang de afdrukgegevens of het aantal exemplaren**

➤ **De beeldkwaliteit of kleuren aanpassen**

➤ **De afdrukvoorkeuren registreren**

- De standaardwaarden voor de afdrukvoorkeuren wijzigen
- Veelgebruikte afdrukvoorkeuren opslaan (Een "Profiel" toevoegen/bewerken/verwijderen)

Het instellingen scherm weergeven

028W-03Y

U kunt de verschillende afdrukvoorkeuren weergeven in het instellingen scherm van het printerstuurprogramma.

U kunt het instellingen scherm op de volgende manieren weergeven.

Het venster openen vanuit een toepassing

De instellingen die hier worden opgegeven, gelden alleen voor gegevens die vanuit dezelfde toepassing worden afgedrukt. Als de toepassing wordt gesloten, worden de gewijzigde instellingen teruggezet op de standaardwaarden.

• Procedure

(De procedure kan verschillen al naar gelang de toepassing die u gebruikt.)

1. Selecteer [Afdrukken] in het menu [Bestand] van de toepassing.
2. Selecteer deze printer en klik op [Eigenschappen] of [Voorkeuren].

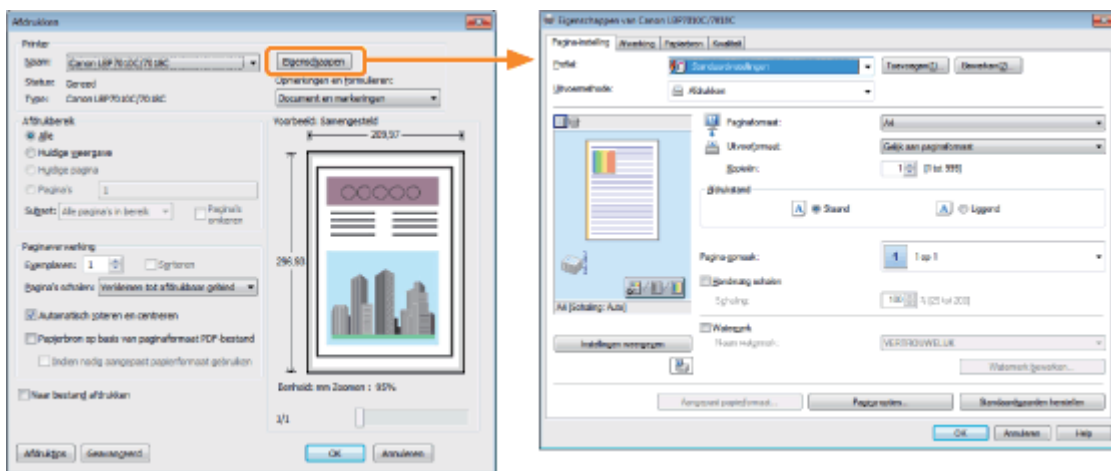

Het venster openen vanuit de printermap (↳ "Basisbewerkingen/Diverse informatie voor Windows")

<Scherm met afdrukvoorkeuren>

U kunt de standaardwaarden wijzigen voor afdrukvoorkeuren die voor alle gegevens gelden.

• Procedure

Klik met de rechtermuisknop op het pictogram van deze printer en selecteer [Voorkeursinstellingen voor afdrukken] in de keuzelijst.

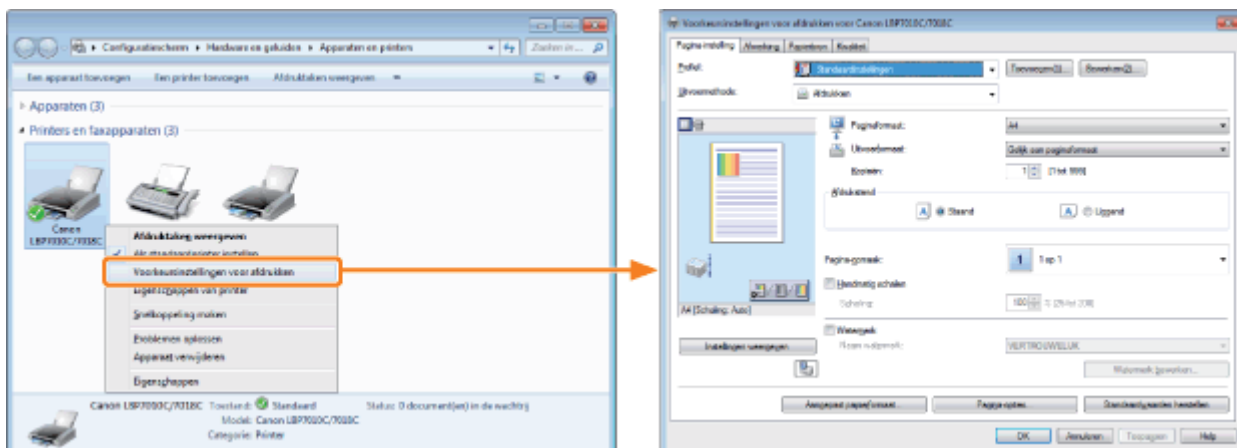

<Scherm met printereigenschappen>

U kunt de instellingen opgeven voor "Profielen" die aan de server moeten worden toegevoegd, enz.

• Procedure

Klik met de rechtermuisknop op het pictogram van deze printer en selecteer [Eigenschappen van printer] of [Eigenschappen] in de keuzelijst.

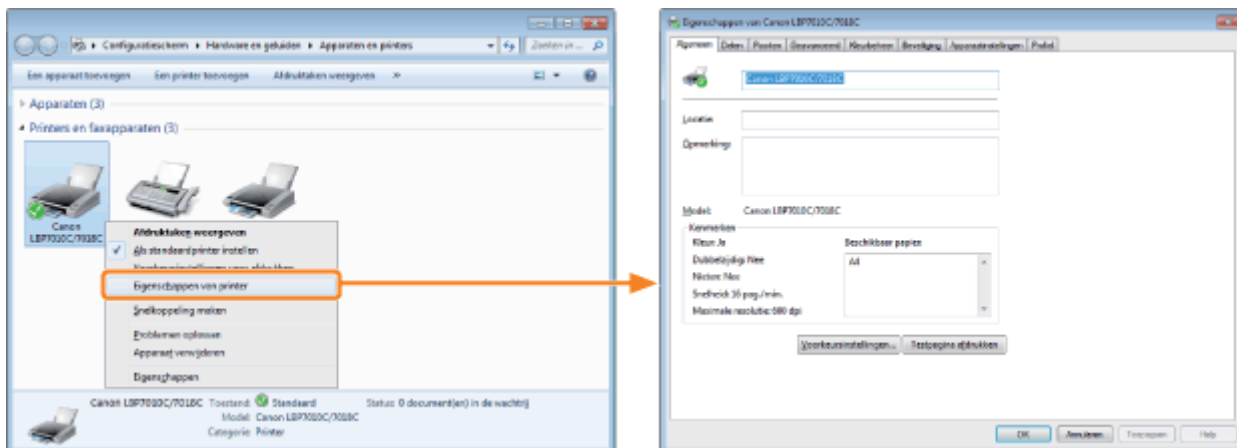

OPMERKING

Voor meer informatie over de instellingen

Raadpleeg de Helpfunctie.

➤ ["De helpfunctie gebruiken"](#)

De tabbladen die in Windows worden weergegeven

De volgende tabbladen worden weergegeven in Windows. Raadpleeg de Helpfunctie van Windows voor meer informatie.

- Tabblad [Algemeen]
- Tabblad [Delen]
- Tabblad [Poorten]
- Tabblad [Geavanceerd]
- Tabblad [Kleurbeheer]
- Tabblad [Beveiliging]

Het printerstuurprogramma

De functies van het printerstuurprogramma kunnen veranderen na een upgrade.

Afdrukken op schaal

028W-040

U kunt afdrukken met automatisch schalen overeenkomstig het papierformaat of met willekeurig schalen.



1

Open het instellingenschermb van het printerstuurprogramma.

➤ "Het instellingenschermb weergeven"

2

Geef de instellingen op voor schaling.

Afdrukken met automatisch schalen overeenkomstig het papierformaat

- (1) Open het tabblad [Pagina-instelling].
- (2) Selecteer het paginaformaat van het document dat met een toepassing werd gemaakt.
- (3) Selecteer het formaat van het papier in de papierbron.

Als u een ander papierformaat selecteert bij [Paginaformaat], worden de afdrukgegevens automatisch verkleind of vergroot.

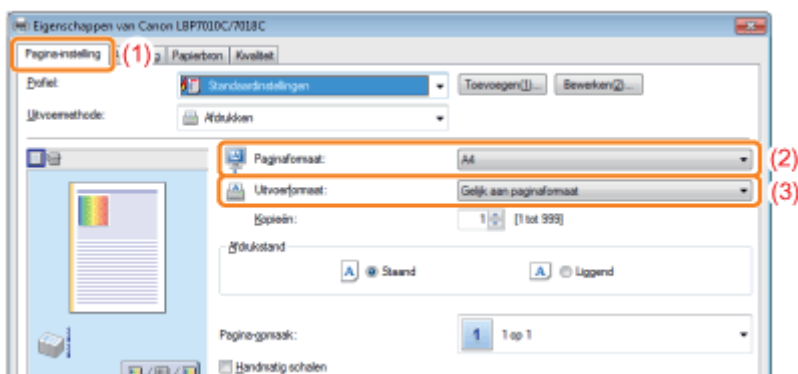

Afdrukken met willekeurig schalen

- (1) Open het tabblad [Pagina-instelling].
- (2) Schakel het selectievakje [Handmatig schalen] in.
- (3) Geef de gewenste schaalfactor op.

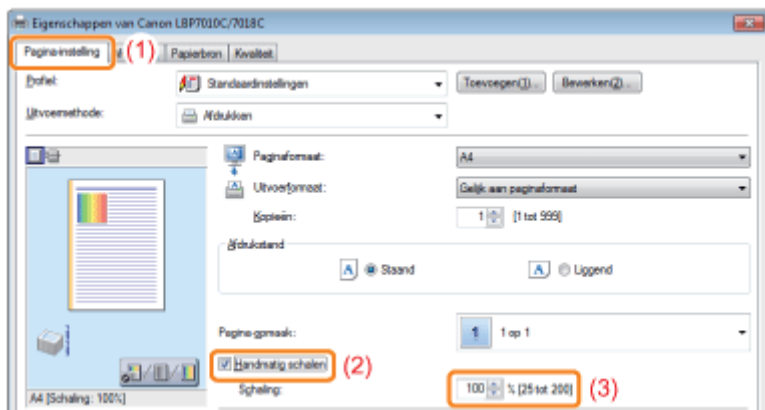

3

Klik op [OK].

† Zie "[Basisprocedure voor afdrukken](#)" voor meer informatie over de basisprocedure voor afdrukken.

Lay-out afdrukken (N-pagina afdrukken)

028W-041

U kunt meerdere pagina's op één vel afdrukken.

Dit is een afdrukmethode die ook wel intensief afdrukken of N-pagina's afdrukken wordt genoemd.



BELANGRIJK

De functie van een toepassing voor het afdrukken van een document als een gesorteerde set exemplaren

Sommige toepassingen bieden de functie een document af te drukken als een gesorteerde set exemplaren. Gebruik deze functie niet bij het afdrukken van meerdere pagina's op één vel. Het document wordt mogelijk niet juist afgedrukt.

1

Open het instellingenschermb van het printerstuurprogramma.

➤ "Het instellingenschermb weergeven"

2

Geef de instelling op voor [Pagina-opmaak].

(1) Open het tabblad [Pagina-instelling].

(2) Selecteer het aantal pagina's dat op één vel moet worden afgedrukt.

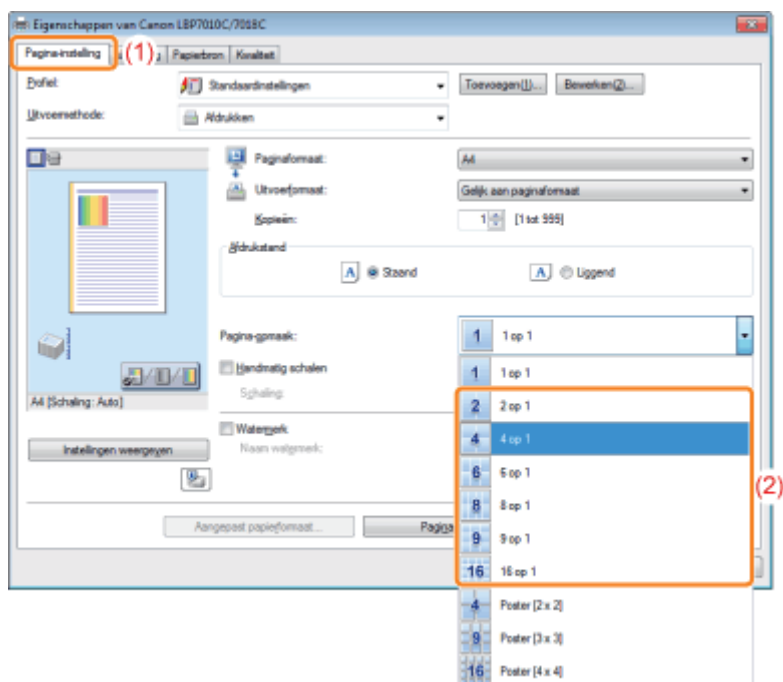

Als u de instelling niet kunt opgeven

"De instellingen voor het printerstuurprogramma kunnen niet worden gewijzigd"

OPMERKING

De instelling opgeven met Voorbeeld

U kunt ook een pagina-opmaak opgeven door te klikken in de documentafbeelding op Voorbeeld als [] is geselecteerd.

(Voorbeeld gebruiken om te kunnen specificeren is alleen [2 op 1] en [4 op 1].)



3

Geef de indeling op voor de paginavolgorde op papier.

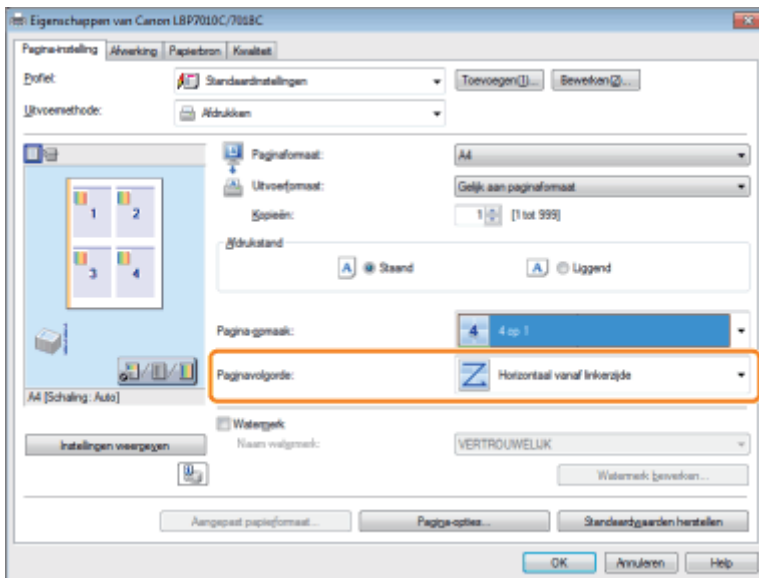

4

Klik op [OK].

† Zie "Basisprocedure voor afdrukken" voor meer informatie over de basisprocedure voor afdrukken.

Een afbeelding groter afdrukken dan A4 (Poster afdrukken)

028W-042

U kunt een enkel paginabeeld vergroten en verdelen om het af te drukken op meerdere vellen papier. U kunt één grote poster maken door deze afdrukken aan elkaar te plakken.



1 Open het instellingenschermb van het printerstuurprogramma.

➤ "Het instellingenschermb weergeven"

2 Geef de instelling op voor poster afdrukken.

- (1) Open het tabblad [Pagina-instelling].
- (2) Selecteer [Poster [N × N]] (N = 2, 3, 4) bij [Pagina-opmaak].

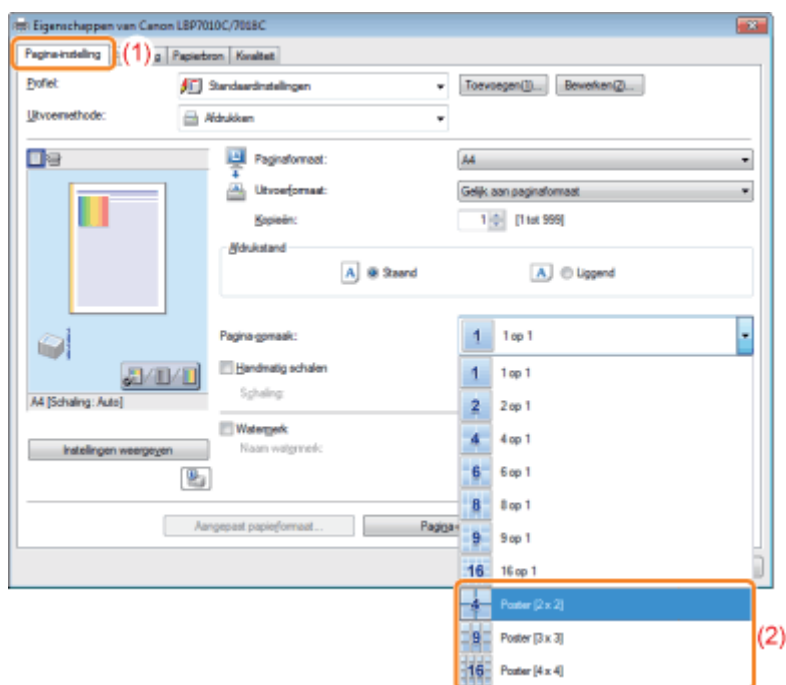

Als u de instelling niet kunt opgeven

➤ "De instellingen voor het printerstuurprogramma kunnen niet worden gewijzigd"

3 Klik op [OK].

† Zie "[Basisprocedure voor afdrukken](#)" voor meer informatie over de basisprocedure voor afdrukken.

Een watermerk toevoegen aan een document dat u wilt afdrukken (Watermerk afdrukken)

028W-043

U kunt een watermerk (bijvoorbeeld [KOPIE] of [CONCEPT]) afdrukken over de documenten die door een toepassing zijn gemaakt.

Bovendien kunt u nieuwe watermerken toevoegen en de toegevoegde watermerken bewerken of verwijderen.



1

Open het instellingenschermb van het printerstuurprogramma.

➤ "Het instellingenschermb weergeven"

2

Selecteer een watermerk.

- (1) Open het tabblad [Pagina-instelling].
- (2) Schakel het selectievakje [Watermerk] in.
- (3) Selecteer de tekenreeks die als watermerk moet worden afgedrukt.

† Zie "[Een watermerk toevoegen, bewerken of verwijderen](#)" wanneer u een watermerk wilt toevoegen, bewerken of verwijderen.

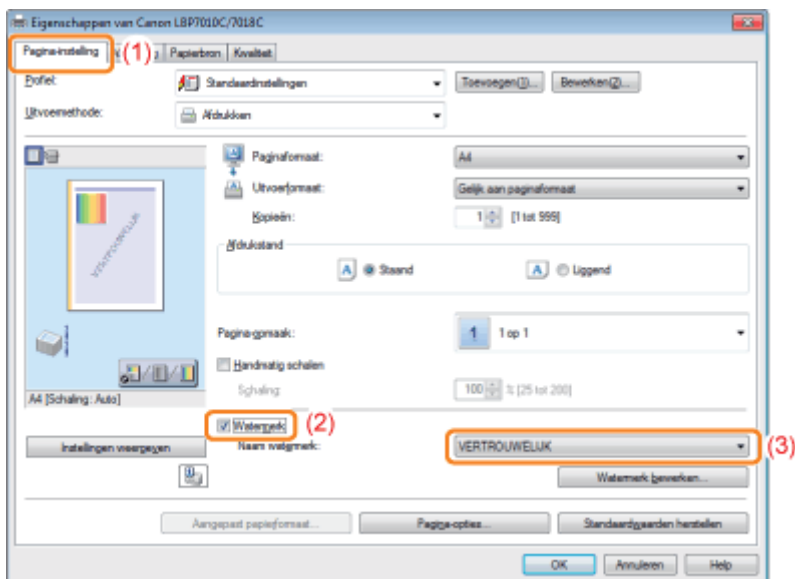

Als u het selectievakje [Watermerk] niet kunt selecteren

➤ "De instellingen voor het printerstuurprogramma kunnen niet worden gewijzigd"

3

Klik op [OK].

† Zie "[Basisprocedure voor afdrukken](#)" voor meer informatie over de basisprocedure voor afdrukken.

Een watermerk toevoegen, bewerken of verwijderen

028W-044

1

Open het dialoogvenster [Watermerk bewerken].

- (1) Open het tabblad [Pagina-instelling].
- (2) Schakel het selectievakje [Watermerk] in.
- (3) Klik op [Watermerk bewerken].

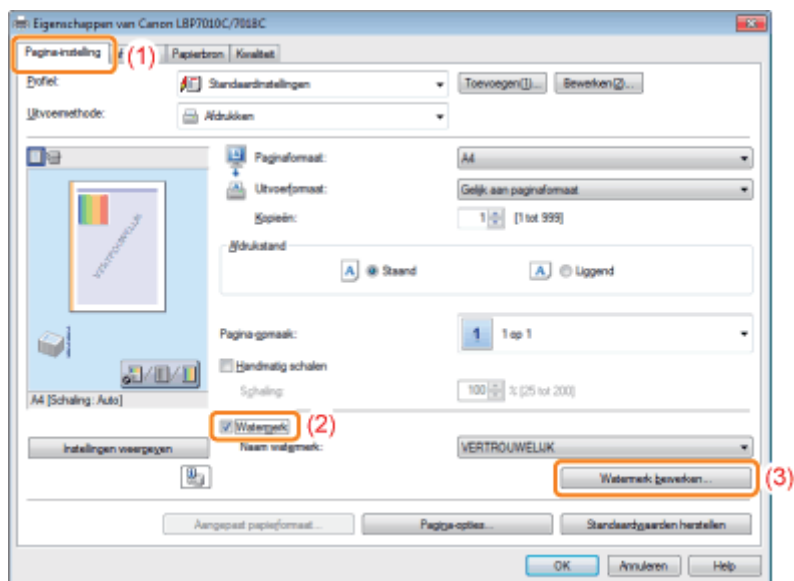

? Als u het selectievakje [Watermerk] niet kunt selecteren

- "De instellingen voor het printerstuurprogramma kunnen niet worden gewijzigd"

2

U kunt een watermerk toevoegen, bewerken of verwijderen.

Wanneer u een watermerk wilt toevoegen

- (1) Klik op [Toevoegen].
- (2) Geef alle instellingen op.
 - † Zie de Helpfunctie voor meer informatie over elke instelling.
 - "De helpfunctie gebruiken"

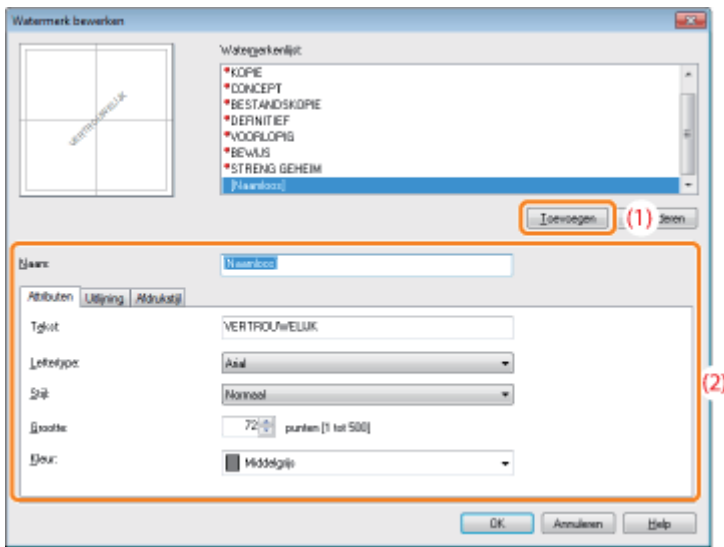

Wanneer u een watermerk wilt bewerken

- (1) Selecteer het watermerk dat u wilt bewerken in [Watermerkenlijst].
- (2) Bewerk het watermerk.

- † U kunt de standaardwatermerken niet bewerken.
- † Zie de Helpfunctie voor meer informatie over elke instelling.
 - ❏ "De helpfunctie gebruiken"

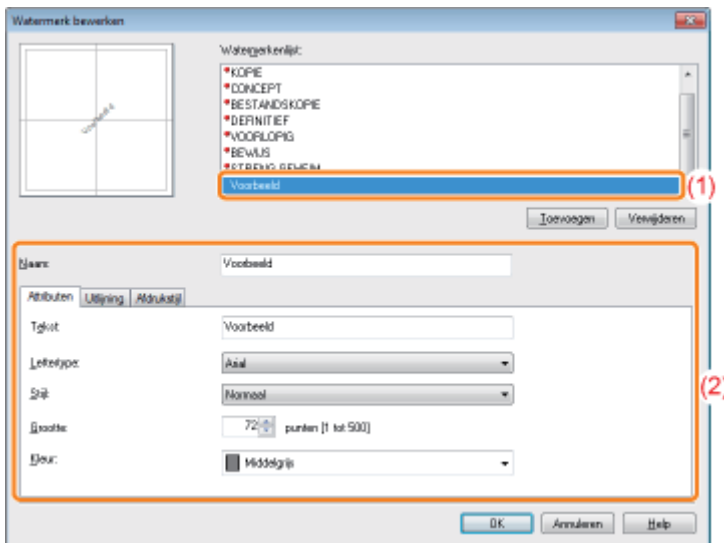

Wanneer u een watermerk wilt verwijderen

- (1) Selecteer het watermerk dat u wilt verwijderen in [Watermerkenlijst].
- (2) Klik op [Verwijderen].

- † U kunt de standaard-watermerken of een watermerk dat is geselecteerd in het instellingenscherf van het printerstuurprogramma niet verwijderen.

- (3) Klik op [Ja].

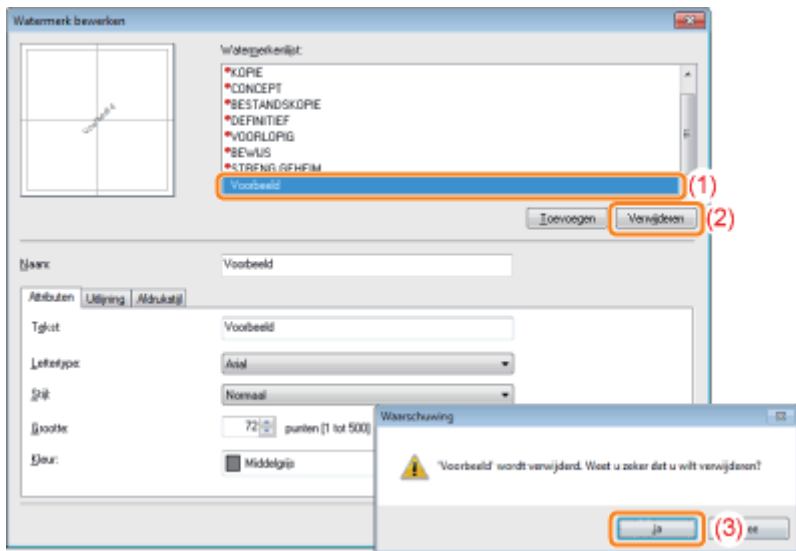

3

Klik op [OK]. Het tabblad [Pagina-instelling] wordt opnieuw weergegeven.

Randen, de datum, enzovoort afdrukken

028W-045

U kunt randen, de datum en paginanummers in het document afdrukken.



1 Open het instellingenschermb van het printerstuurprogramma.

➤ "Het instellingenschermb weergeven"

2 Open het dialoogvenster [Pagina-opties].

- (1) Open het tabblad [Pagina-instelling].
- (2) Klik op [Pagina-opties].

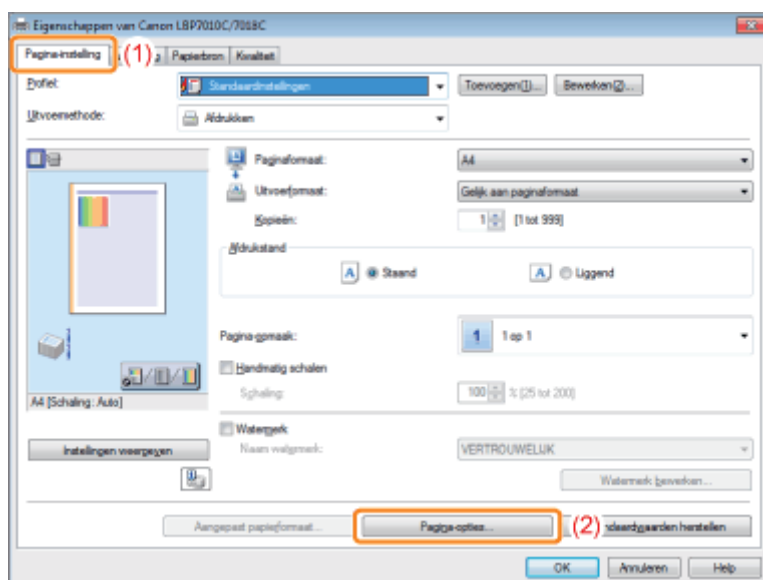

⚠ Als u niet op [Pagina-opties] kunt klikken

➤ "De instellingen voor het printerstuurprogramma kunnen niet worden gewijzigd"

3 Geef de instellingen op voor randen, de afdrukdatum, enzovoort.

- (1) Geef alle instellingen op.

- † Zie de Helpfunctie voor meer informatie over elke instelling.
 - ↳ "De helpfunctie gebruiken"

(2) Klik op [OK]. Het tabblad [Pagina-instelling] wordt opnieuw weergegeven.

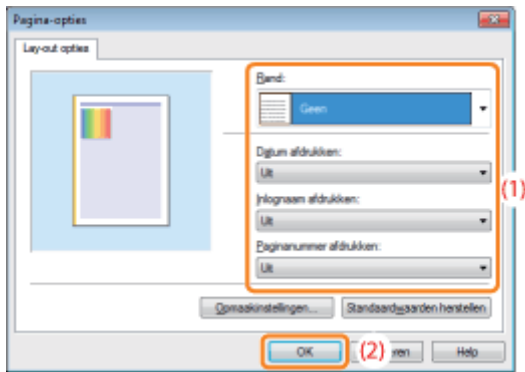

4

Klik op [OK].

- † Zie "[Basisprocedure voor afdrukken](#)" voor meer informatie over de basisprocedure voor afdrukken.

Een kleurendocument in zwart-wit afdrukken

028W-046

Kleurendocumenten kunnen worden afgedrukt in zwart-wit met alleen zwarte toner.

Het is handig om deze optie te gebruiken als u een testpagina afdruckt voor kleurendocumenten.



1 Open het instellingenschermb van het printerstuurprogramma.

❖ "Het instellingenschermb weergeven"

2 Specificeer de instelling voor [Kleurenmodus].

(1) Open het tabblad [Kwaliteit].

(2) Selecteer [Zwart-wit].

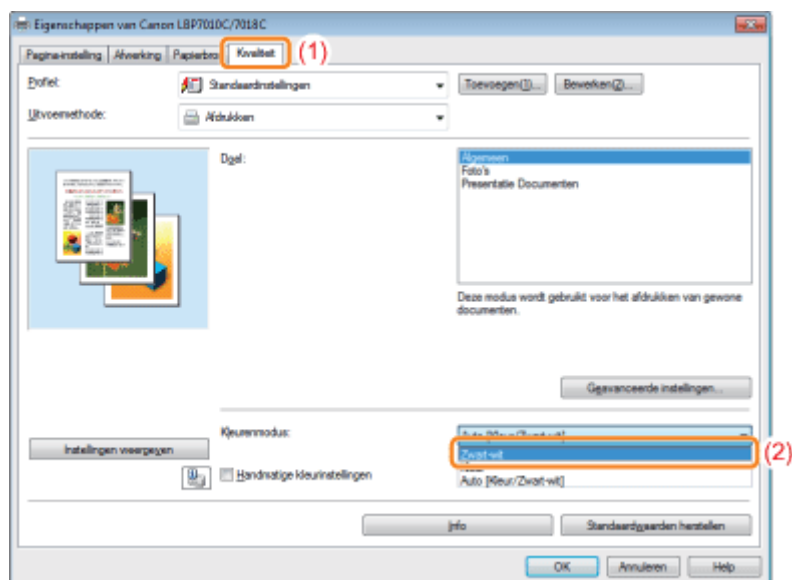

OPMERKING

De instelling opgeven met Voorbeeld

U kunt de instelling ook specificeren door op de knop te klikken op Voorbeeld in het tabblad [Pagina-instelling], het tabblad [Afworking] en het tabblad [Papierbron].

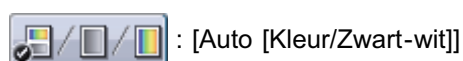

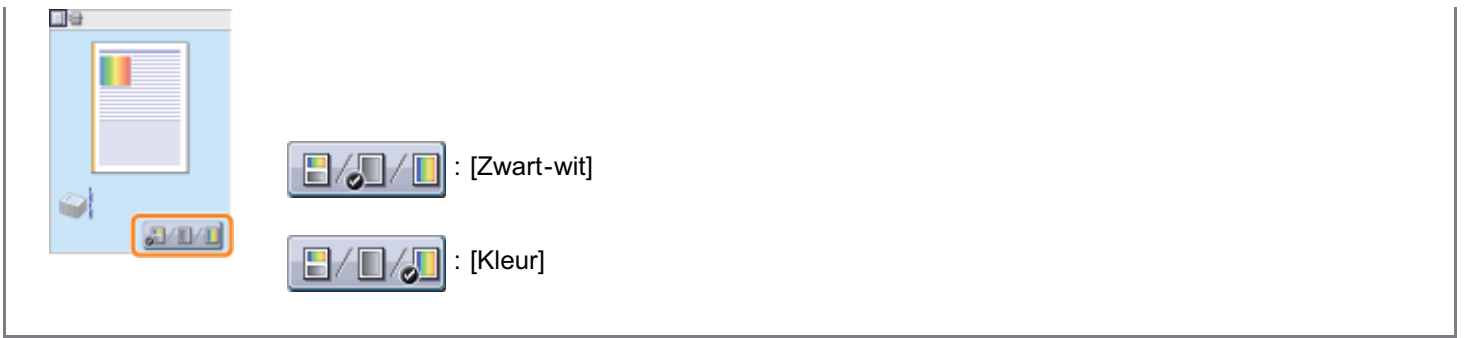

3

Klik op [OK].

† Zie "[Basisprocedure voor afdrukken](#)" voor meer informatie over de basisprocedure voor afdrukken.

Gegevens combineren voordat u afdruckt

028W-047

U kunt twee of meer sets gegevens combineren tot één taak.

U kunt tevens de instellingen wijzigen voor de gecombineerde afdruckgegevens en afdruckgegevens uit verschillende toepassingen bewerken.

Bovendien kunt u een voorbeeld weergeven van de afdruckgegevens.



1

Open het instellingenscherm van het printerstuurprogramma vanuit een toepassing.

➤ "Het instellingenscherm weergeven"

2

Selecteer [Bewerken/Voorbeeld] bij [Uitvoermethode].

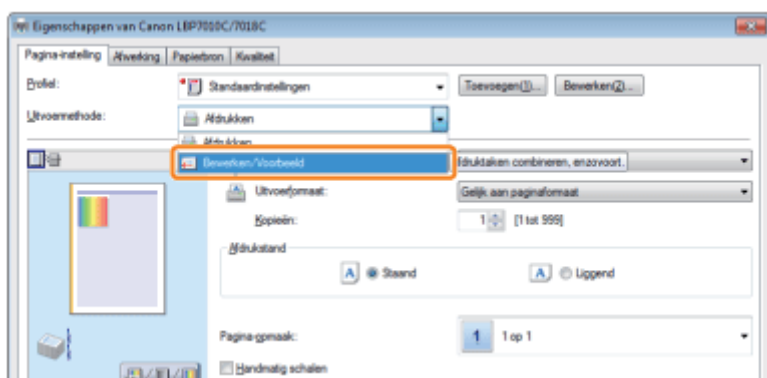

? Als u [Bewerken/Voorbeeld] niet kunt selecteren

➤ "De instellingen voor het printerstuurprogramma kunnen niet worden gewijzigd"

3

Klik op [OK].



4

Configureer de afdrukvoorkeuren.

- (1) Geef de gewenste afdrukvoorkeuren op de tabbladen op.
- (2) Klik op [OK].

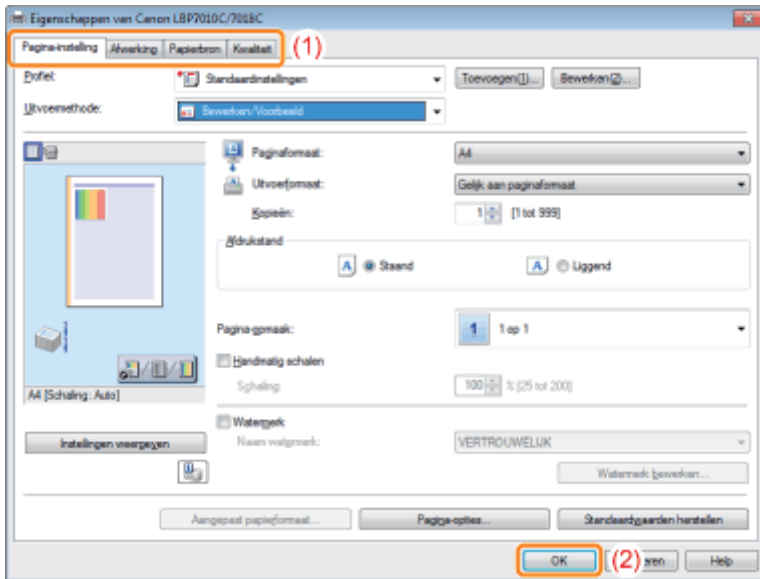

5

Afdrukken vanuit een toepassing.

→ De lijst met afdrukgegevens wordt weergegeven in het dialoogvenster [Canon PageComposer].

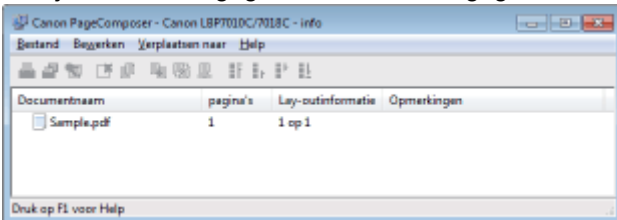

OPMERKING

De instelling opgeven om bij het afdrukken altijd het dialoogvenster [Canon PageComposer] weer te geven

Stel [Uitvoermethode] in op [Bewerken/Voorbeeld] als standaardwaarde bij afdrukvoorkeuren en schakel vervolgens het selectievakje [Vergrendelen] in.

- † Zie "[De standaardwaarden voor de afdrukvoorkeuren wijzigen](#)" voor meer informatie over de procedure voor het wijzigen van de standaardwaarden voor de afdrukvoorkeuren.

6

Herhaal stap 1 tot en met 5 om de gewenste gegevens te combineren.

7

Combineer de afdrukgegevens.

- (1) Selecteer de afdrukgegevens die u wilt combineren.
- (2) Selecteer [Combineren] in het menu [Bewerken].

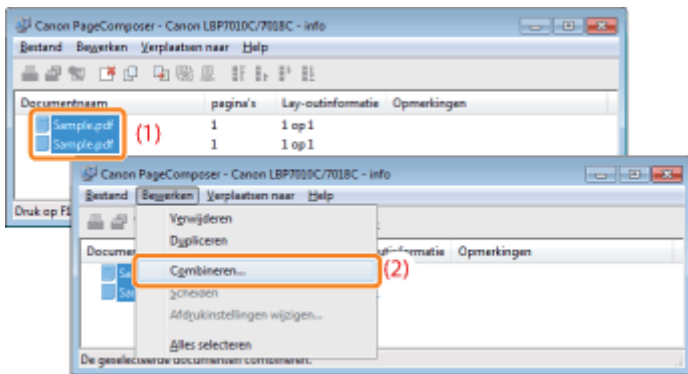

Wanneer het volgende bericht verschijnt, leest u de inhoud en klikt u op [OK].

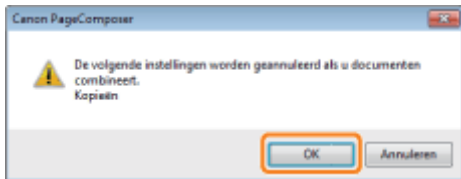

8

Voer de volgende procedure uit.

- (1) Geef de naam van de gecombineerde afdrukgegevens op.
- (2) Klik op [Combineren].

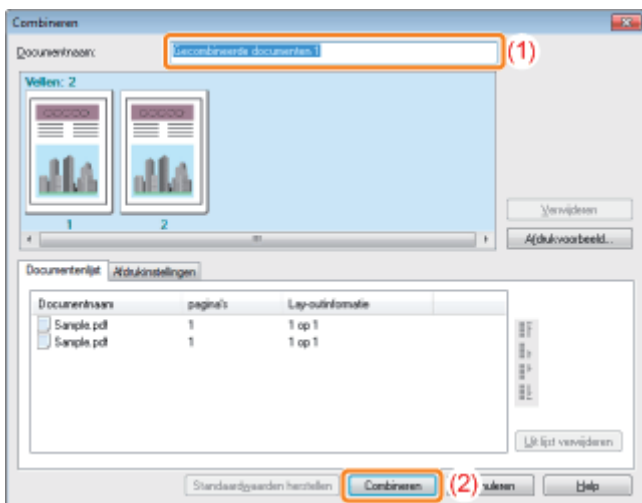

9

Druk de gecombineerde afdrukgegevens af.

- (1) Selecteer de gecombineerde afdrukgegevens.
- (2) Selecteer [Afdrukken] in het menu [Bestand]. De printer begint met afdrukken.

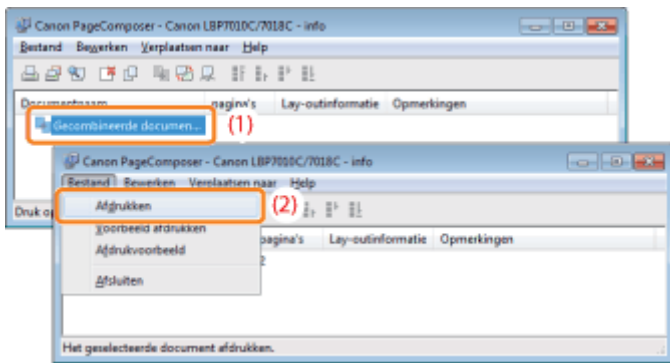

OPMERKING

Gecombineerde afdrukgegevens worden niet opgeslagen.

Nadat de gecombineerde afdrukgegevens zijn afgedrukt, worden de afdrukgegevens verwijderd uit het dialoogvenster Canon PageComposer.

De afdrukgegevens worden eveneens verwijderd als het dialoogvenster Canon PageComposer wordt gesloten zonder de gegevens af te drukken.

Meer informatie over Canon PageComposer

Zie Help voor Canon PageComposer.

- † U kunt de Helpfunctie weergeven door te klikken op [Help] in het menu [Help].

De uitvoermethode wijzigen al naar gelang de afdrukgegevens of het aantal exemplaren

028W-048

↳ **Gegevens in verschillende afdrukstanden afdrukken binnen dezelfde gegevens**

↳ **Afdrukken met een rugmarge**

↳ **De uitvoermethode selecteren**

↳ **De afdrukgegevens 180 graden draaien**

Gegevens in verschillende afdrukstanden afdrukken binnen dezelfde gegevens

028W-049

Bij het afdrukken van een document met pagina's in verschillende richtingen, kunt u de papieruitlijning en de rugmarge-instellingen voor de uitvoer opgeven.



1

Open het instellingenscherm van het printerstuurprogramma.

➤ "Het instellingenscherm weergeven"

2

Voer de volgende procedure uit.

- (1) Open het tabblad [Afwerking].
- (2) Schakel het selectievakje [Afdrukken in verschillende afdrukstanden] in.

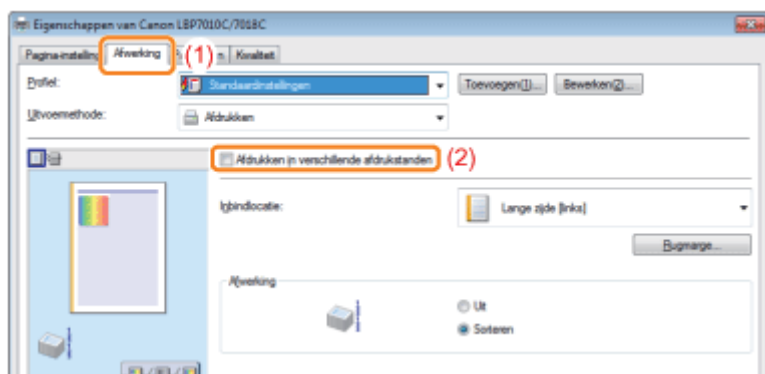

3

Geef de instellingen op voor de papieruitlijning en de rugmarge voor de uitvoer.

- (1) Klik op [Details].
- (2) Geef alle instellingen op.
 - † Zie de Helpfunctie voor meer informatie over elke instelling.
 - "De helpfunctie gebruiken"

(3) Klik op [OK]. Het tabblad [Afwerking] wordt opnieuw weergegeven.

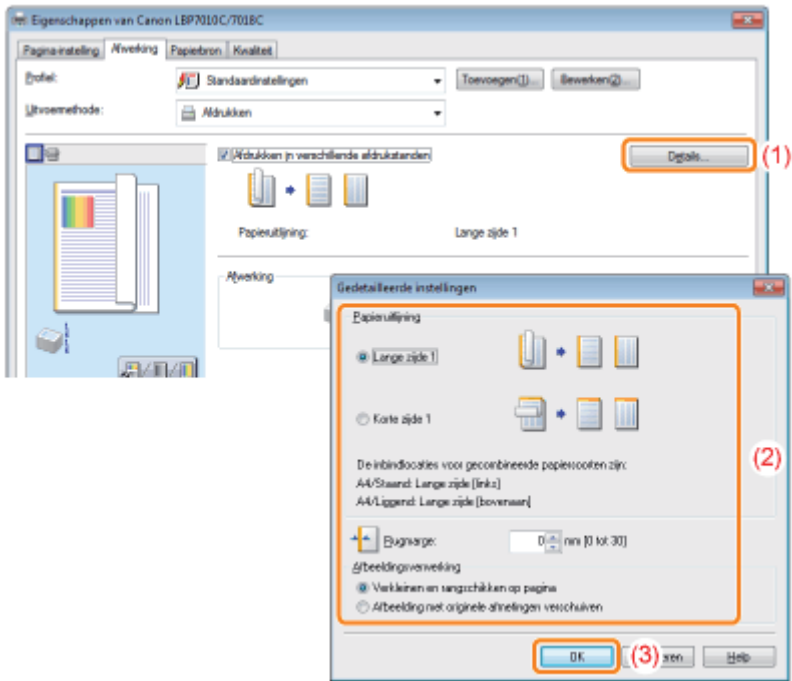

4

Klik op [OK].

† Zie "[Basisprocedure voor afdrukken](#)" voor meer informatie over de basisprocedure voor afdrukken.

Afdrukken met een rugmarge

028W-04A

U kunt een rugmarge instellen van 0 tot 30 mm voor het te bedrukken papier.

Wanneer een rugmarge wordt opgegeven, wordt de positie van het paginabeeld aangepast om ruimte te maken voor de rugmarge. Op dit punt kunt u selecteren of het beeld moet worden verkleind zodat het in de resterende ruimte past.



1

Open het instellingenschermb van het printerstuurprogramma.

➤ "Het instellingenschermb weergegeven"

2

Voer de volgende procedure uit.

(1) Open het tabblad [Afwerking].

(2) Selecteer de rand waar de rugmarge moet komen.

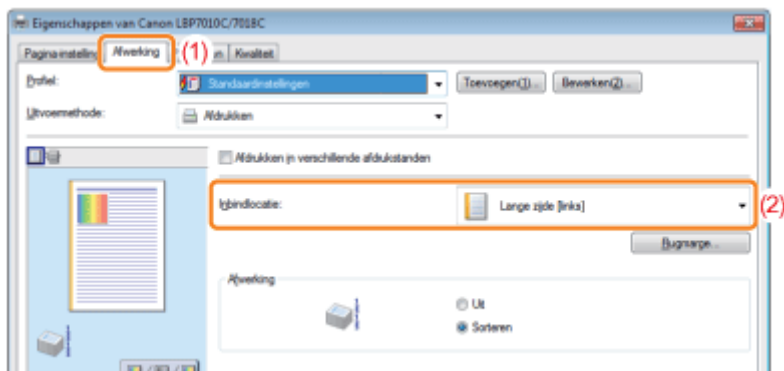

OPMERKING

De instelling opgeven met Voorbeeld

U kunt de rugmarge ook opgeven door te klikken op de rand van het document in het voorbeeldvenster wanneer [] is geselecteerd.

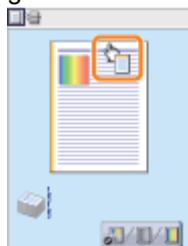

3

Stel de rugmarge in.

- (1) Klik op [Rugmarge].
- (2) Geef alle instellingen op.
 - † Zie de Helpfunctie voor meer informatie over elke instelling.
 - ["De helpfunctie gebruiken"](#)
- (3) Klik op [OK]. Het tabblad [Afwerking] wordt opnieuw weergegeven.

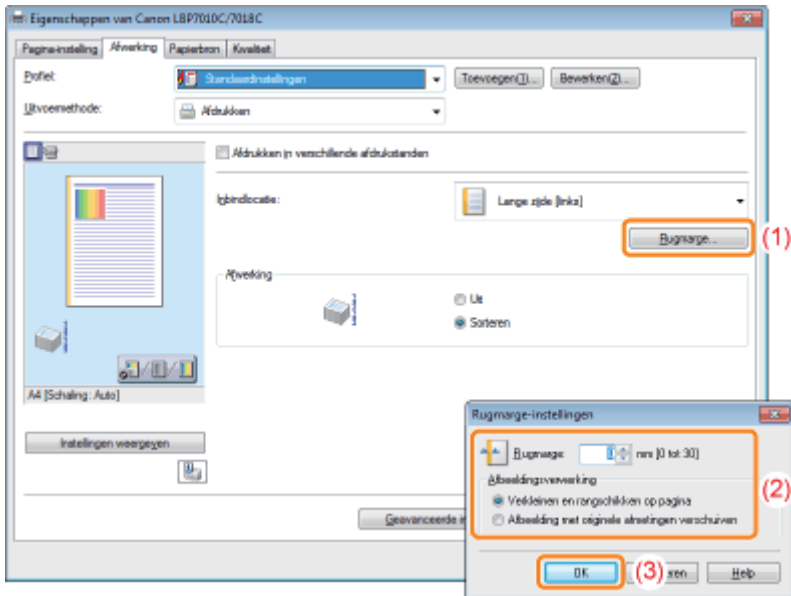

4

Klik op [OK].

- † Zie ["Basisprocedure voor afdrukken"](#) voor meer informatie over de basisprocedure voor afdrukken.

De uitvoermethode selecteren

028W-04C

U kunt voorafgaand aan het afdrucken de papieruitvoermethode selecteren.

<Als u de papieruitvoermethode niet opgeeft>

De afdrucken van een complete taak worden gegroepeerd.



<Als u de afdrucken sorteert>

Afdrukken van een complete taak worden gesorteerd.



1

Open het instellingenschermb van het printerstuurprogramma.

➤ "Het instellingenschermb weergeven"

2

Geef de instelling op voor [Afwerking].

(1) Open het tabblad [Afwerking].

(2) Selecteer een methode voor de uitvoer van het papier.

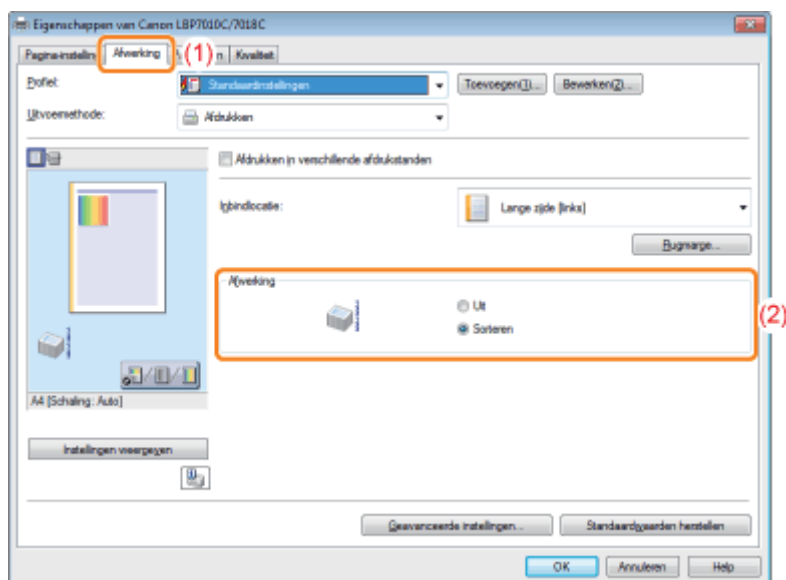

OPMERKING

De instelling opgeven met Voorbeeld

U kunt de papieruitvoermethode ook opgeven door met de rechtermuisknop op het voorbeeld te klikken wanneer [] is geselecteerd.

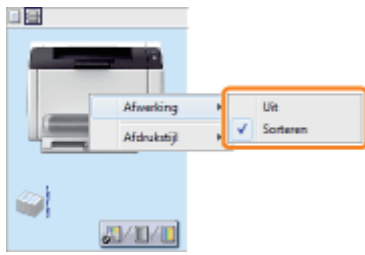

3

Klik op [OK].

† Zie "[Basisprocedure voor afdrukken](#)" voor meer informatie over de basisprocedure voor afdrukken.

De afdrukgegevens 180 graden draaien

028W-04E

U kunt afdrukken met de afdrukgegevens 180 graden gedraaid wanneer de invoerrichting van het in de papierbron geplaatste papier niet overeenkomt met de afdrukstand van het document.

Deze optie is handig voor het afdrukken op enveloppen en indextabbladen die alleen in een bepaalde richting kunnen worden ingevoerd.

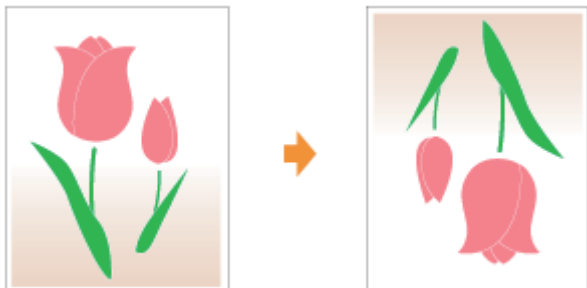

1

Open het instellingenschermb van het printerstuurprogramma.

❖ "Het instellingenschermb weergeven"

2

Open het dialoogvenster [Geavanceerde instellingen].

(1) Open het tabblad [Afwerking].

(2) Klik op [Geavanceerde instellingen].

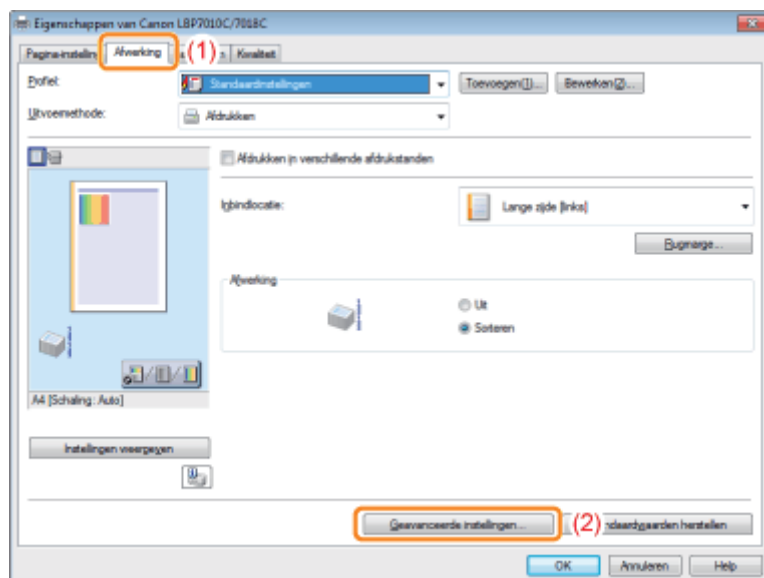

3

Geef de instelling op voor [Afdrukgegevens 180 graden roteren].

(1) Selecteer [Afdrukgegevens 180 graden roteren].

(2) Selecteer [Aan].

(3) Klik op [OK]. Het tabblad [Afwerking] wordt opnieuw weergegeven.

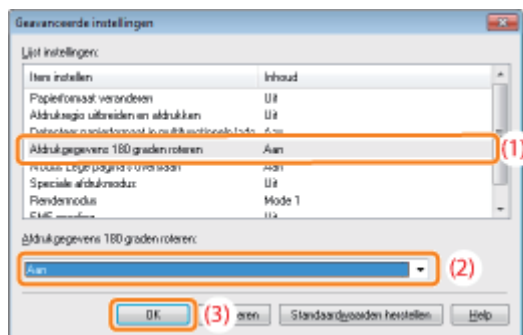

4

Klik op [OK].

† Zie "[Basisprocedure voor afdrukken](#)" voor meer informatie over de basisprocedure voor afdrukken.

↳ **Afdrukken optimaliseren voor bepaalde af te drukken gegevens**

↳ **Afbeeldingen met een ruwe structuur bijwerken**

↳ **De tonerdichtheid aanpassen**

↳ **Afdrukken met aangepaste helderheid en contrast**

↳ **De kleur aanpassen**

↳ **De kleur op het scherm afstemmen**

Afdrukken optimaliseren voor bepaalde af te drukken gegevens

028W-04H

Door de juiste modus te selecteren op basis van de inhoud van het document, kunt u afdrukken met de juiste instelling. Bijvoorbeeld bij het selecteren van [Foto's] bij het afdrukken van een foto, wordt de instelling voor afdrukvoorkeuren gewijzigd naar de optimale instellingen voor het afdrukken van foto's.

1 Open het instellingenschermb van het printerstuurprogramma.

➤ "Het instellingenschermb weergeven"

2 Geef de instelling op voor [Doel].

(1) Open het tabblad [Kwaliteit].

(2) Selecteer de juiste modus voor de inhoud van het document.

- † Bij het selecteren van een modus wordt informatie over die modus onder de lijst weergegeven.
- † Als u de afdrukvoorkeuren van de geselecteerde modus aan uw wensen wilt aanpassen, klikt u op [Geavanceerde instellingen].

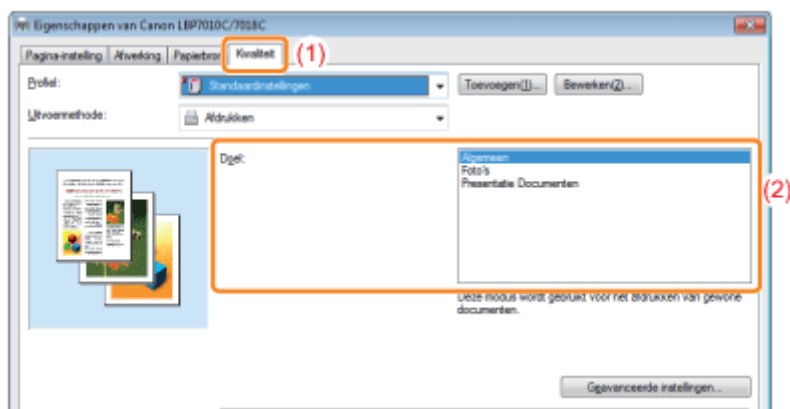

3 Klik op [OK].

† Zie "[Basisprocedure voor afdrukken](#)" voor meer informatie over de basisprocedure voor afdrukken.

Afbeeldingen met een ruwe structuur bijwerken

028W-04J

Als in een toepassing het formaat van beeldgegevens zoals van fotografische afbeeldingen wordt vergroot en afgedrukt, kunnen de afgedrukte afbeeldingen er oneffen of rafelig uitzien.

U kunt dit soort afbeeldinggegevens met lage resolutie corrigeren en verbeteren.

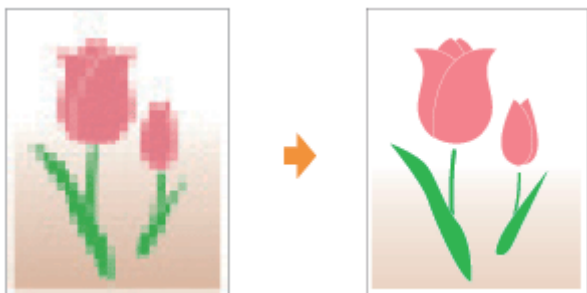

1 Open het instellingenschermb van het printerstuurprogramma.

❖ "Het instellingenschermb weergeven"

2 Open het dialoogvenster [Geavanceerde instellingen].

- (1) Open het tabblad [Kwaliteit].
- (2) Klik op [Geavanceerde instellingen].

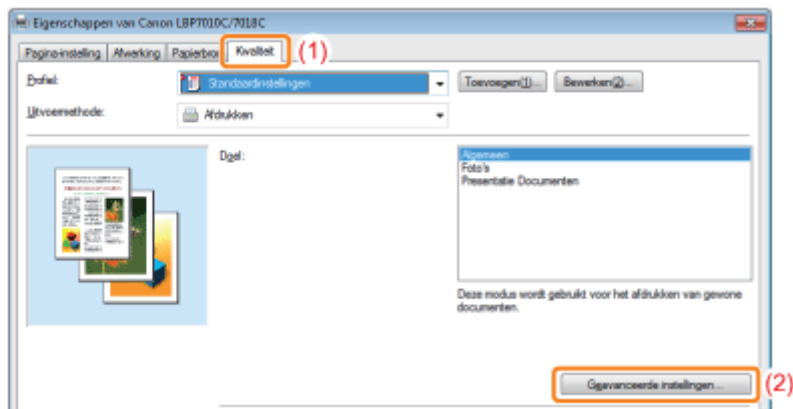

3 Geef de instelling voor afbeeldingscorrectie op.

- (1) Selecteer [Afbeeldingscorrectie inschakelen].
- (2) Selecteer [Aan].
- (3) Klik op [OK]. Het tabblad [Kwaliteit] wordt opnieuw weergegeven.

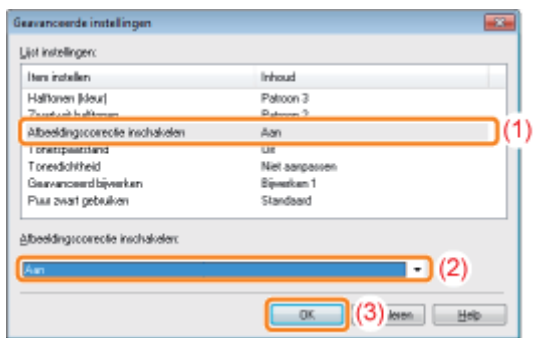

4

Klik op [OK].

↑ Zie "[Basisprocedure voor afdrucken](#)" voor meer informatie over de basisprocedure voor afdrucken.

De tonerdichtheid aanpassen

028W-04K

U kunt afdrucken met een aangepaste tonerdichtheid.

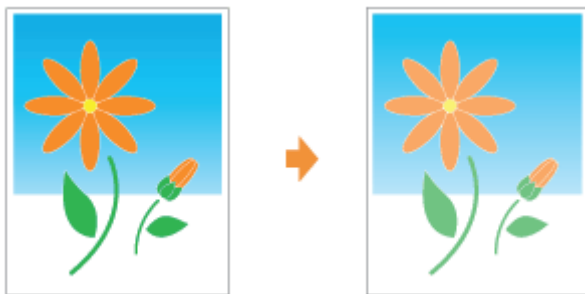

1

Open het instellingenschermb van het printerstuurprogramma.

➤ "Het instellingenschermb weergeven"

2

Open het dialoogvenster [Geavanceerde instellingen].

- (1) Open het tabblad [Kwaliteit].
- (2) Klik op [Geavanceerde instellingen].

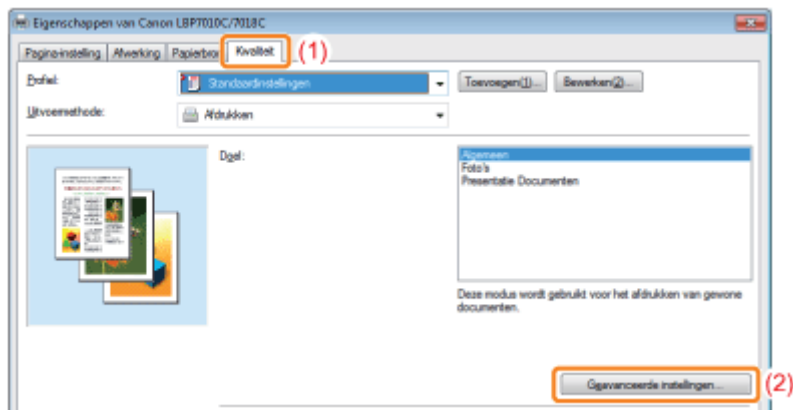

3

Open het dialoogvenster [Tonerdichtheidsdetails].

- (1) Selecteer [Tonerdichtheid].
- (2) Selecteer [Aanpassen].
- (3) Klik op [Details].

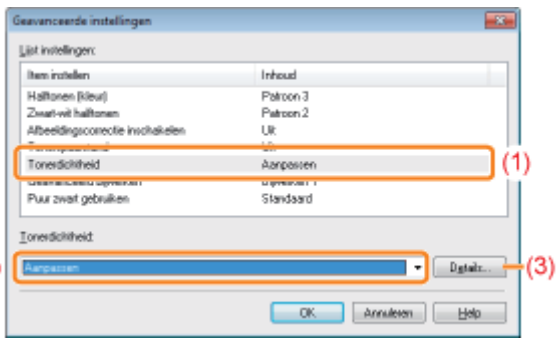

4

Pas de tonerdichtheid aan.

(1) Pas de dichtheid aan door de schuif van elke kleur horizontaal te verslepen.

† U kunt ook de tonerdichtheid aanpassen van elke kleur voor elke dichtheid.

➤ ["Het aanpassen van de tonerdichtheid van elke kleur voor elke dichtheid"](#)

(2) Klik op [OK]. Het dialoogvenster [Geavanceerde instellingen] wordt opnieuw weergegeven.



5

Klik op [OK]. Het tabblad [Kwaliteit] wordt opnieuw weergegeven.

6

Klik op [OK].

† Zie ["Basisprocedure voor afdrukken"](#) voor meer informatie over de basisprocedure voor afdrukken.

Het aanpassen van de tonerdichtheid van elke kleur voor elke dichtheid

028W-04L

1

Klik op [Dichtheid afstellen].

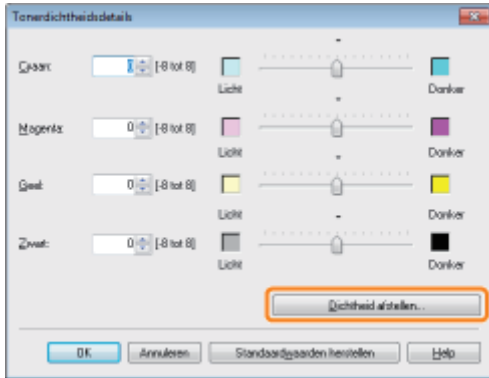

2

Pas de tonerdichtheid aan van elke kleur voor elke dichtheid.

- (1) Toon het tabblad van de kleuren die u wilt aanpassen.
- (2) Pas de dichtheid aan door de schuif van elke dichtheid horizontaal te verslepen.
- (3) Klik op [OK]. Het dialoogvenster [Tonerdichtheidsdetails] wordt opnieuw weergegeven.

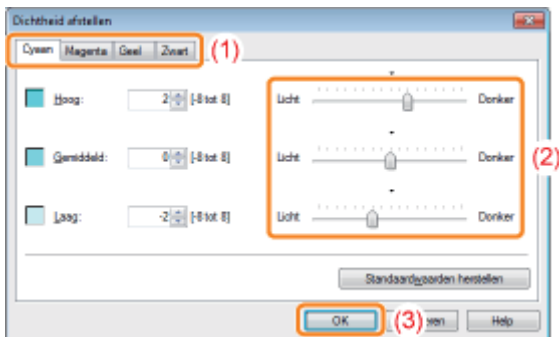

<Voorbeeld aanpassen van elke dichtheid> (Voorbeeld: Cyaan)

[Hoog]	
[Gemiddeld]	

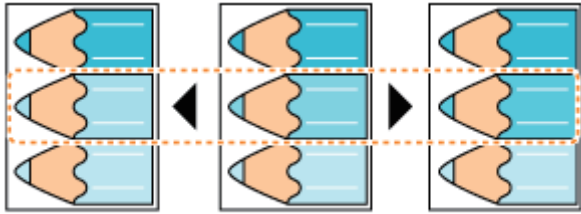
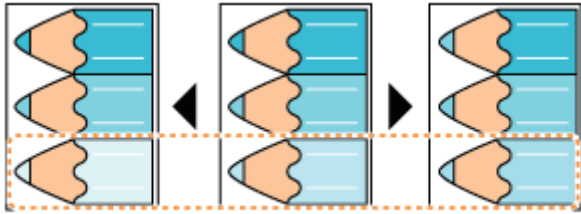
	 <p>(Licht) (Standaard) (Donker)</p>
[Laag]	 <p>(Licht) (Standaard) (Donker)</p>

Afdrukken met aangepaste helderheid en contrast

028W-04R

U kunt afdrukken met aangepaste helderheid en contrast.



1 Open het instellingenschermbord van het printerstuurprogramma.

➤ "Het instellingenschermbord weergeven"

2 Open het dialoogvenster [Kleurinstellingen].

- (1) Open het tabblad [Kwaliteit].
- (2) Schakel het selectievakje [Handmatige kleurinstellingen] in.
- (3) Klik op [Kleurinstellingen].

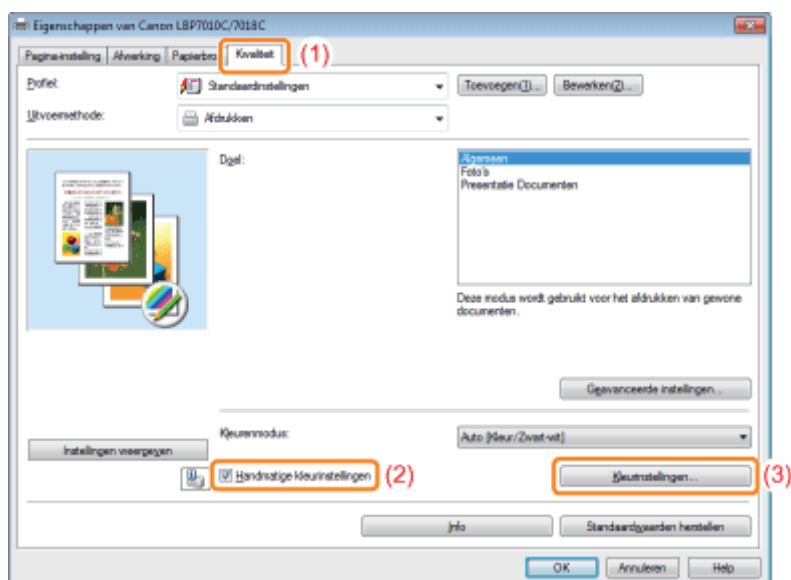

3 Pas de helderheid en het contrast aan.

- (1) Open het tabblad [Kleuraanpassing].
- (2) Pas de helderheid en het contrast aan door de schuifregelaars [Helderheid] en [Contrast] te slepen.

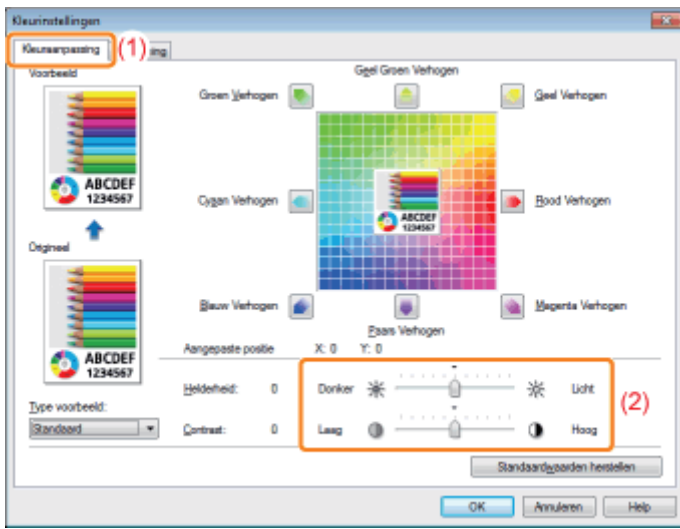

4
Klik op [OK]. Het tabblad [Kwaliteit] wordt opnieuw weergegeven.

5
Klik op [OK].

† Zie "[Basisprocedure voor afdrukken](#)" voor meer informatie over de basisprocedure voor afdrukken.

De kleur aanpassen

028W-04S

U kunt kleurafdrucken uitvoeren met aangepaste kleur.



† In dit gedeelte wordt de procedure beschreven om de kleur aan te passen bij afdrukken in het printerstuurprogramma. Voer kalibratie uit als de kleuren zijn veranderd en de data niet in de juiste kleuren (gespecificeerde kleuren) worden afgedrukt.

➤ "Kleur aanpassen (Kalibratie)"

1

Open het instellingenscherm van het printerstuurprogramma.

➤ "Het instellingenscherm weergeven"

2

Open het dialoogvenster [Kleurinstellingen].

- (1) Open het tabblad [Kwaliteit].
- (2) Schakel het selectievakje [Handmatige kleurinstellingen] in.
- (3) Klik op [Kleurinstellingen].

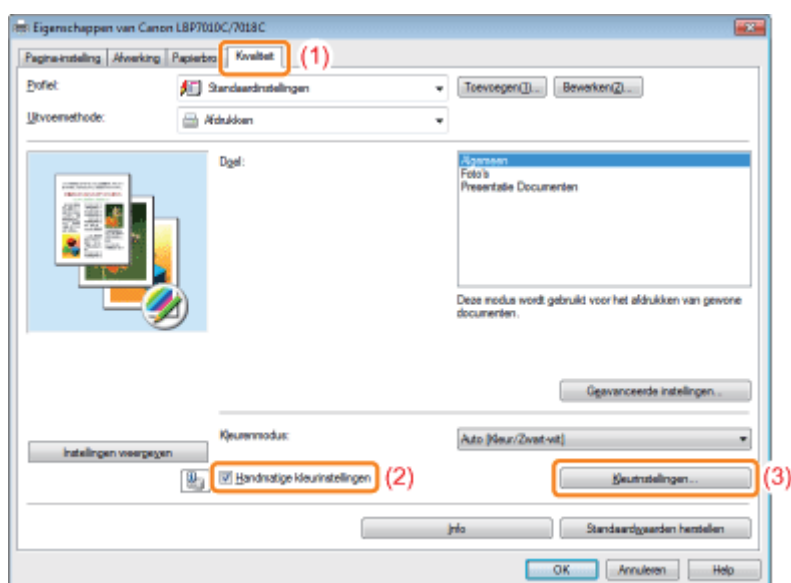

3

De kleur aanpassen.

- (1) Open het tabblad [Kleuraanpassing].
- (2) Pas de kleuren aan door [Voorbeeld] horizontaal en verticaal te verplaatsen in het midden van het aanpassingsrooster.*
 - † Als [Voorbeeld] in het midden is, is het beeld niet aangepast.
 - † Na de aanpassing wordt een voorbeeld weergegeven in [Voorbeeld].

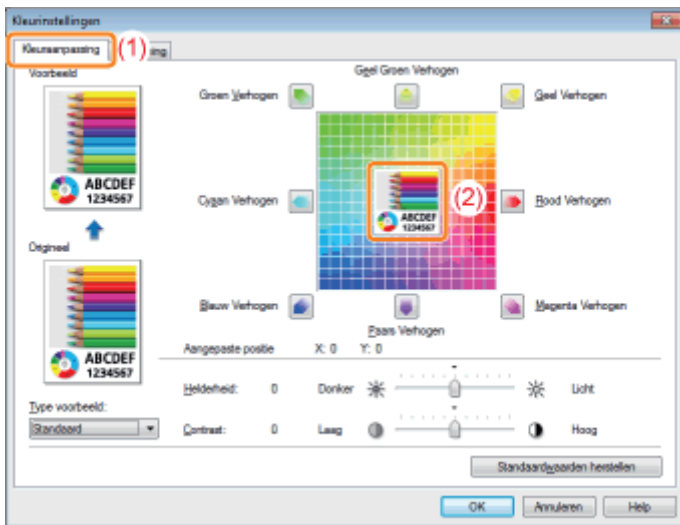

* Verplaats [Voorbeeld] door één van de volgende procedures.

- Klik op de knoppen van elke kleur rond het aanpassingsrooster (de kleur wordt verdiept met één stap).
- Klik op de gewenste kleur op het aanpassingsrooster ([Voorbeeld] wordt verplaatst naar de positie waarop u heeft geklikt).
- Sleep [Voorbeeld] naar de gewenste kleur.

OPMERKING

Bevestig de positie [Voorbeeld] met waarden.

U kunt de positie van [Voorbeeld] bevestigen met de X (horizontale) en Y (verticale) waarden voor [Aangepaste positie]. (De centrale positie is X: 0, Y: 0.)

4

Klik op [OK]. Het tabblad [Kwaliteit] wordt opnieuw weergegeven.

5

Klik op [OK].

† Zie "[Basisprocedure voor afdrukken](#)" voor meer informatie over de basisprocedure voor afdrukken.

De kleur op het scherm afstemmen

028W-04U

De methoden om de kleur op het scherm (RGB) en in de printer (YMC) aan te passen, verschillen. Daarom is het mogelijk dat de kleur op de foto en gezien op het scherm niet overeenkomt met de afdruk.

Gebruik de functie kleurafstemming om de kleur van een afdruk te corrigeren, zo kunt u de kleur van de afdruk beter afstemmen op de kleur op het scherm.

U kunt de kleuren ook corrigeren door de helderheid aan te passen zonder een afstemming uit te voeren.



1

Open het instellingenschermb van het printerstuurprogramma.

➤ "Het instellingenschermb weergeven"

2

Open het dialoogvenster [Kleurinstellingen].

- (1) Open het tabblad [Kwaliteit].
- (2) Schakel het selectievakje [Handmatige kleurinstellingen] in.
- (3) Klik op [Kleurinstellingen].

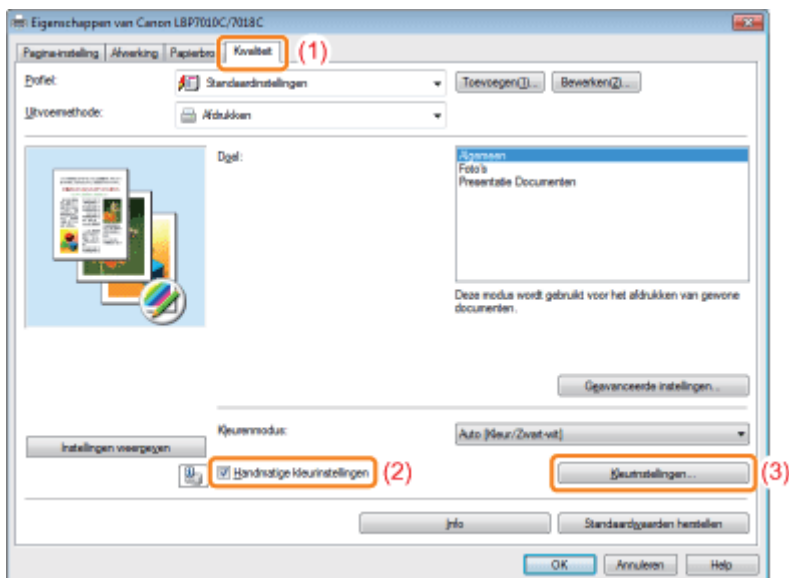

3

De procedure verschilt afhankelijk van de procedure voor kleurcorrectie.

❖ De afstemmingsfunctie gebruiken om de kleur te corrigeren

Gebruik de functie kleurafstemming om de kleur van een afdruk beter af te stemmen op de kleur die u op het scherm ziet.

❖ De kleur corrigeren door de helderheid aan te passen (Gamma-aanpassing)

U kunt de helderheid van de afdrukresultaten aanpassen zonder de lichtste en donkerste delen van de afbeelding aan te tasten.

Gebruik deze optie als het afdrukresultaat lichter is dan de originele afbeelding of als u de helderheid van het beeld wilt veranderen.

De afstemmingsfunctie gebruiken om de kleur te corrigeren

1. Specificeer de instelling voor [Afstemmingsmodus].

- (1) Open het tabblad [Afstemming].
- (2) Selecteer [Driver afstemmingsmodus].

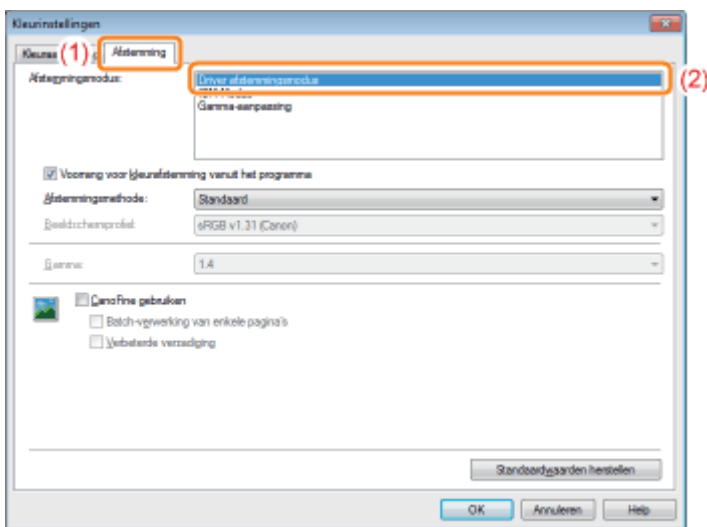

2. Specificeer de instelling voor [Afstemingsmethode].

- (1) Stel [Afstemingsmethode] in op [Perceptie [afgesteld op monitorkleuren]].
- (2) Selecteer een profiel dat u wilt gebruiken.
- (3) Klik op [OK]. Het tabblad [Kwaliteit] wordt opnieuw weergegeven.

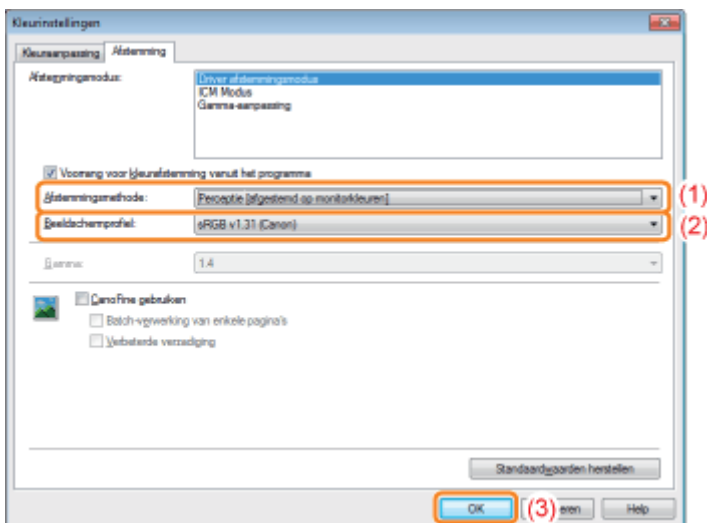

OPMERKING

Infor opties [Beeldschermprofiel]

De profielen geregistreerd in uw computer worden weergegeven.

Info [Voorrang voor kleurafstemming vanuit het programma]

Als het selectievakje wordt gewist, kunt u het kleurafstemproces voorrang geven gespecificeerd in het printerstuurprogramma.

Schakel het selectievakje in als u de kleuraanpassing in de applicatie voorrang wilt geven.

3. Klik op [OK].

† Zie "[Basisprocedure voor afdrukken](#)" voor meer informatie over de basisprocedure voor afdrukken.

De kleur corrigeren door de helderheid aan te passen (Gamma-aanpassing)

1. Specificeer de instelling voor [Afstemmingsmodus].

- (1) Open het tabblad [Afstemming].
- (2) Selecteer [Gamma-aanpassing].

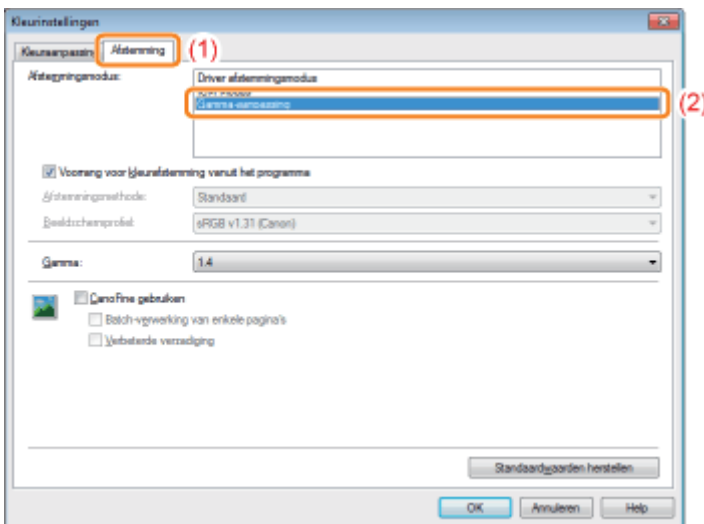

2. Specificeer de instelling voor [Gamma-aanpassing].

- (1) Selecteer een waarde voor gamma.

† Hoe groter het getal, des te donkerder de kleur waarin de data wordt afgedrukt.

- (2) Klik op [OK]. Het tabblad [Kwaliteit] wordt opnieuw weergegeven.

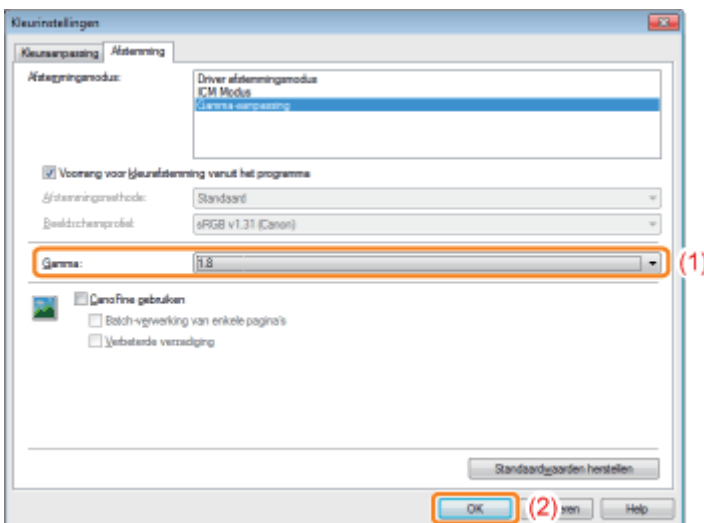

3. Klik op [OK].

† Zie "[Basisprocedure voor afdrucken](#)" voor meer informatie over de basisprocedure voor afdrucken.

De standaardwaarden voor de afdrukvoorkeuren wijzigen

U kunt de standaardwaarden wijzigen voor afdrukvoorkeuren die voor alle gegevens gelden.

Als u bijvoorbeeld vaak dubbelzijdig afdrukt, hoeft u de instellingen niet steeds te veranderen als u de standaardwaarden voor [Pagina-opmaak] verandert.

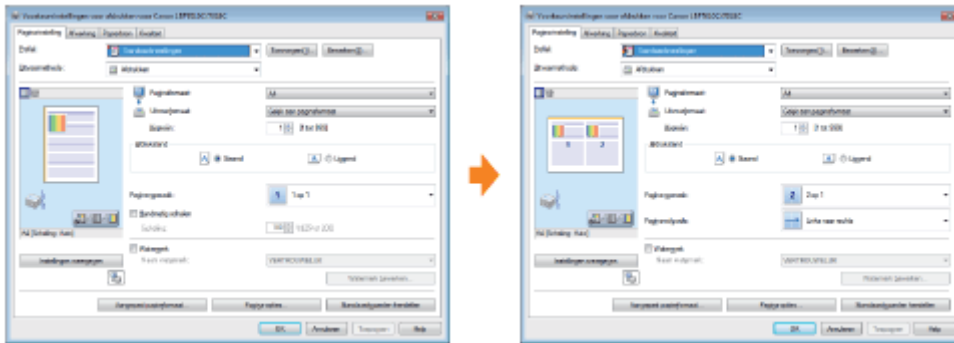

Veelgebruikte afdrukvoorkeuren opslaan (Een "Profiel" toevoegen/bewerken/verwijderen)

U kunt veelgebruikte afdrukvoorkeuren opslaan als "Profielen." U kunt dan afdrukken met de geregistreerde instellingen door het gewenste "Profiel" te selecteren.

Bovendien zijn sommige instellingen die verschillende taken ondersteunen, geregistreerd als standaard "Profielen."

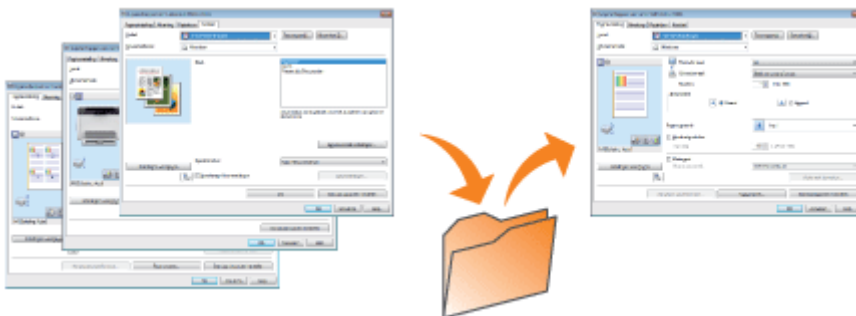

De standaardwaarden voor de afdrukvoorkeuren wijzigen

028W-04X

1

Open de printermap.

➤ "Basisbewerkingen/Diverse informatie voor Windows"

2

Klik met de rechtermuisknop op het pictogram van deze printer en selecteer [Voorkeursinstellingen voor afdrukken] in de keuzelijst.

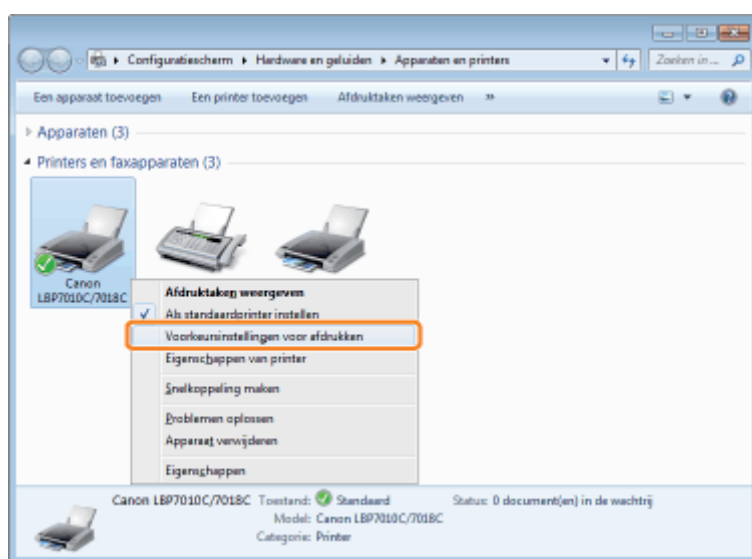

3

Wijzig de afdrukvoorkeuren op de tabbladen [Pagina-instelling], [Afwerking], [Papierbron] en [Kwaliteit].

De instellingen die u hier wijzigt, worden de standaardwaarden.

Zie de Help voor meer informatie over de instellingen.

➤ "De helpfunctie gebruiken"

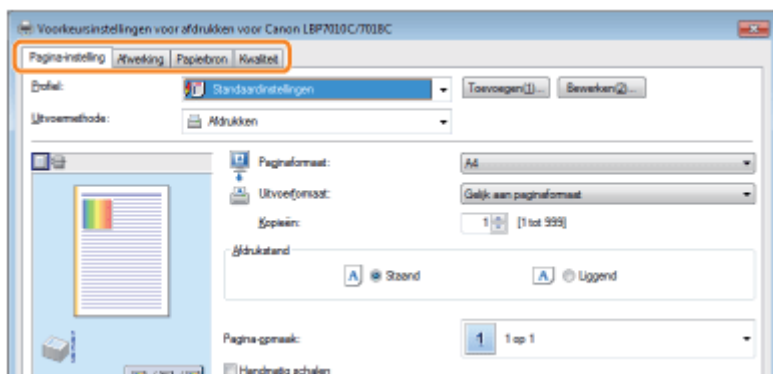

BELANGRIJK

De instelopties die de standaardwaarden niet veranderen

De standaardwaarden in de instellingen voor [Type voorbeeld] in het tabblad [Kwaliteit] - [Kleurinstellingen] - [Kleuraanpassing] veranderen niet.

4

Bevestig de instellingen en klik op [OK].

→ De printermap wordt opnieuw weergegeven.

Veelgebruikte afdrukvoorkeuren opslaan (Een "Profiel" toevoegen/bewerken/verwijderen)

028W-04Y

Een "Profiel" toevoegen

1

Open het instellingenscherm van het printerstuurprogramma.

➤ "Het instellingenscherm weergeven"

2

Wijzig de afdrukvoorkeuren op de tabbladen [Pagina-instelling], [Afwerking], [Papierbron] en [Kwaliteit].

De inhoud die u hier opgeeft, wordt geregistreerd in "Profielen."

Zie de Help voor meer informatie over de instellingen.

➤ "De helpfunctie gebruiken"

BELANGRIJK

De instelopties die niet aan een "Profiel" worden toegevoegd

De instellingen voor de volgende opties worden niet toegevoegd aan een "Profiel".

Tabblad/Dialoogvenster	Optie
Tabblad [Kwaliteit] - dialoogvenster [Geavanceerde instellingen]	[Halftonen (kleur)]
	[Zwart-wit halftonen]
	[Puur zwart gebruiken]
Tabblad [Kwaliteit] - [Kleurinstellingen] - [Kleuraanpassing]	[Type voorbeeld]

3

Klik op [Toevoegen].

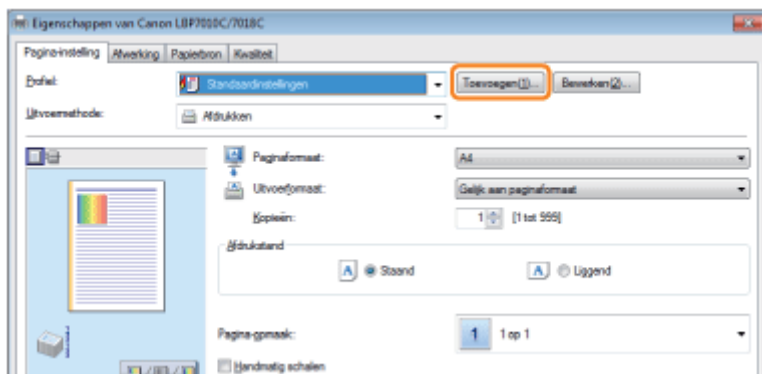

 Als u niet op [Toevoegen] kunt klikken

4

Geef informatie op over een "Profiel."

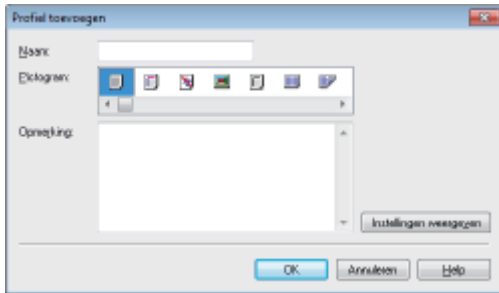

[Naam]	Voer de naam in voor het profielen. U kunt maximaal 31 tekens invoeren.
[Pictogram]	U kunt een pictogram selecteren voor het "Profiel."
[Opmerking]	Voer een opmerking in voor het "Profiel." U kunt maximaal 255 tekens invoeren.
[Instellingen weergeven]	Open het dialoogvenster [Instellingen weergeven]. U kunt de huidige instellingen van het printerstuurprogramma controleren.

5

Klik op [OK] om het "Profiel" te registreren.

- Het instellingenschermb van het printerstuurprogramma wordt opnieuw weergegeven. Controleer of de naam van het toegevoegde "Profiel" wordt weergegeven bij [Profiel].

 Zie "[Een "Profiel" selecteren](#)" voor meer informatie over de procedure voor het gebruik van profiel.

Een toegevoegd "Profiel" bewerken

U kunt de informatie over een toegevoegd "Profiel" wijzigen of een "Profiel" als bestand exporteren.

1

Open het instellingenschermb van het printerstuurprogramma.

- ❗ "Het instellingenschermb weergeven"

2

Klik op [Bewerken].

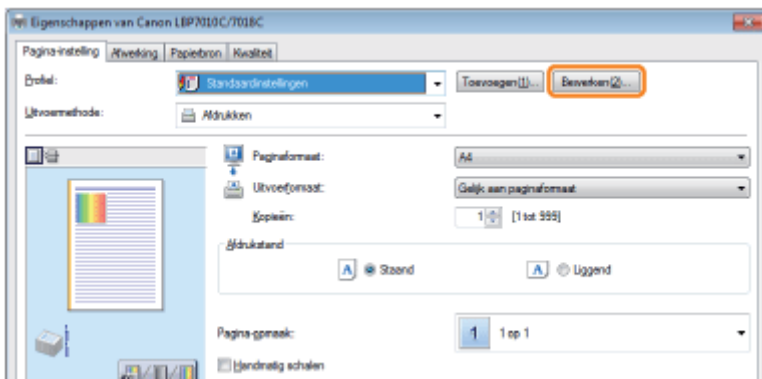

? Als u niet op [Bewerken] kunt klikken
 ➤ "'Profielen' kunnen niet worden geselecteerd of bewerkt"

3

Bewerk de informatie voor een "Profiel."

Zie de Help voor meer informatie over de instellingen.

➤ "De helpfunctie gebruiken"

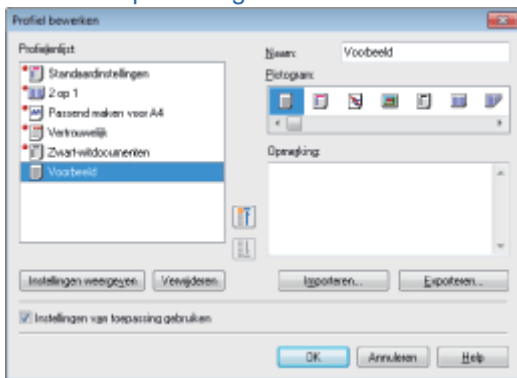

4

Klik op [OK].

→ Het instellingenschermb van het printerstuurprogramma wordt opnieuw weergegeven.

Een toegevoegd "Profiel" verwijderen

1

Open het instellingenschermb van het printerstuurprogramma.

➤ "Het instellingenschermb weergeven"

2

Klik op [Bewerken].

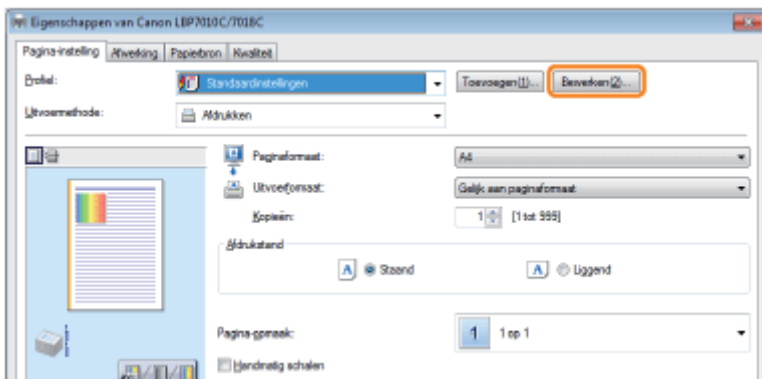

Als u niet op [Bewerken] kunt klikken

- "Profielen" kunnen niet worden geselecteerd of bewerkt"

3

Verwijder een "Profiel."

- (1) Selecteer het "Profiel" dat u wilt verwijderen.
- (2) Klik op [Verwijderen].

† U kunt de standaard-"Profielen" of een "Profiel" dat is geselecteerd in het instellingenscherf van het printerstuurprogramma niet verwijderen.

- (3) Klik op [Ja].

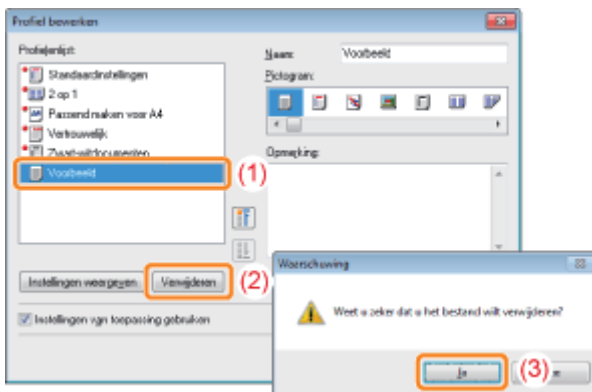

4

Klik op [OK].

→ Het instellingenscherf van het printerstuurprogramma wordt opnieuw weergegeven.

1

Open het instellingenschermb van het printerstuurprogramma.

➤ "Het instellingenschermb weergeven"

2

Selecteer een "Profiel."

† Als de naam van de printer is gewijzigd, kunnen toegevoegde "Profielen" niet meer worden gebruikt. Om het toegevoegde "Profiel" te kunnen gebruiken, wijzigt u de naam van de printer in de oude naam.

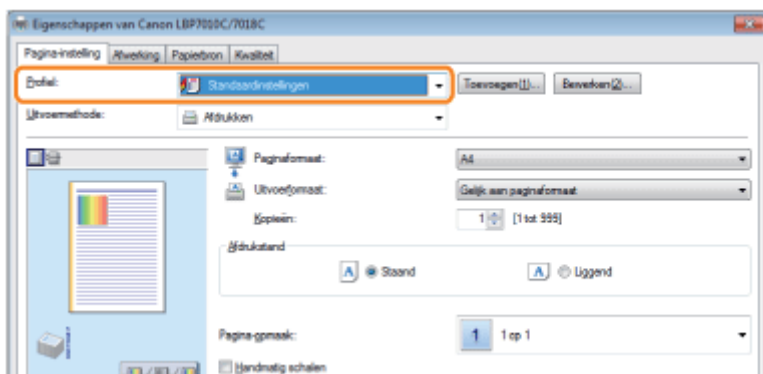

? Als u geen "Profiel" kunt selecteren

➤ "'Profielen' kunnen niet worden geselecteerd of bewerkt"

OPMERKING

Bij het selecteren van [Standaardinstellingen]

Reset alle instellingen naar de standaardwaarden anders dan de volgende opties.

Tabblad/Dialoogvenster	Optie
Tabblad [Kwaliteit] - dialoogvenster [Geavanceerde instellingen]	[Halftonen (kleur)]
	[Zwart-wit halftonen]
	[Puur zwart gebruiken]
Tabblad [Kwaliteit] - [Kleurinstellingen] - [Kleuraanpassing]	[Type voorbeeld]

3

Klik op [OK].

† Zie "Basisprocedure voor afdrukken" voor meer informatie over de basisprocedure voor afdrukken.

➤ **Afdrukserveromgeving**

➤ **De afdrukserver configureren**

- De instellingen van uw netwerk controleren

➤ **Installatie op clients**

- Installatie vanuit de printermap
- Installeren vanuit [Windows Verkenner]

Als u de printer gebruikt in de afdrukserveromgeving, kunt u afdrucken vanaf andere computers (clients) die niet rechtstreeks met deze printer zijn verbonden.

† De computer die rechtstreeks op de printer is aangesloten, heet de "afdrukserver" en de computers die de printer gebruiken via de afdrukserver, worden "clients" genoemd.

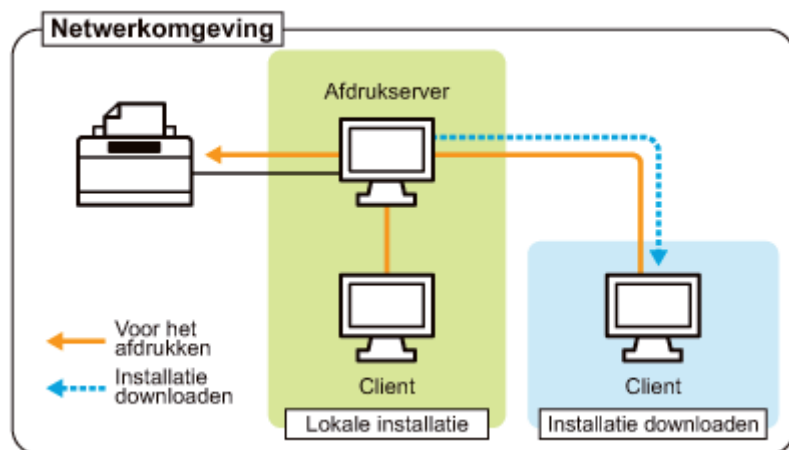

Als u de afdrukserver instelt, kunt u de printer bovendien als volgt efficiënt beheren.

- U kunt alle taken van clients beheren op de afdrukserver.
- Clients kunnen het printerstuurprogramma downloaden en installeren via de afdrukserver. (De cd-rom is niet vereist.)

Als u de printer wilt gebruiken in een afdrukserveromgeving, voert u een van de volgende taken uit.

Als uw computer de afdrukserver is

1. Installeer het printerstuurprogramma.

❖ "Het printerstuurprogramma installeren"

† Als het stuurprogramma al is geïnstalleerd, hoeft u het niet opnieuw te installeren.

2. Configureer de afdrukserver.

❖ "De afdrukserver configureren"

Als uw computer een clientcomputer is

Installeer het printerstuurprogramma.

U kunt het printerstuurprogramma op twee manieren op een clientcomputer installeren: Via een lokale installatie of een downloadinstallatie.

<Lokale installatie>

U kunt het printerstuurprogramma installeren vanaf de meegeleverde cd-rom.

❖ "Eenvoudige installatie"

<Installatie downloaden>

U kunt het printerstuurprogramma zonder de meegeleverde cd-rom installeren door het stuurprogramma van de afdrukserver te downloaden. U kunt het printerstuurprogramma op twee manieren downloaden en installeren.

❖ "Installatie vanuit de printermap"

❖ "Installeren vanuit [Windows Verkenner]"

📌 **OPMERKING**

Aandachtspunten bij het downloaden en installeren van het printerstuurprogramma

Als op de afdrukserver een 64-bits besturingssysteem wordt uitgevoerd, wordt vanwege een Windows-restrictie de downloadinstallatie niet ondersteund voor client-computers waarop een van de volgende 32-bits besturingssystemen is geïnstalleerd.

- Windows 2000
 - Windows XP (waarvoor geen servicepack of SP1 is geïnstalleerd)
 - Windows Server 2003 (waarvoor geen servicepack geïnstalleerd)
- † Als u het printerstuurprogramma downloadt en installeert op een van de bovengenoemde 32-bits besturingssystemen, wordt het stuurprogramma mogelijk niet geïnstalleerd en kunt u het dialoogvenster met afdrukvoorkeuren niet openen.

Controleer de instellingen van uw netwerkgeving voordat u de afdrukserver configureert.

➤ "De instellingen van uw netwerk controleren"

1

Open de printermap.

➤ "Basisbewerkingen/Diverse informatie voor Windows"

2

Open het tabblad [Delen].

Windows 2000 Windows XP Windows Vista Windows Server 2003 Windows Server 2008

Klik met de rechtermuisknop op het pictogram van deze printer en selecteer vervolgens [Delen] in de keuzelijst.

Windows 7 Windows Server 2008 R2

1. Klik met de rechtermuisknop op het pictogram van deze printer en selecteer [Eigenschappen van printer] in de keuzelijst.
2. Open het tabblad [Delen].

3

Voer de volgende procedure uit.

Windows 2000

Selecteer [Delen als]. Wijzig zo nodig [Sharenaam].

Windows XP Windows Server 2003

Selecteer [Deze printer delen]. Wijzig zo nodig [Sharenaam].

Windows Vista Windows 7 Windows Server 2008

Schakel het selectievakje [Deze printer delen] in. Wijzig zo nodig [Sharenaam].

† Gebruik geen spaties of speciale tekens in de share-naam.

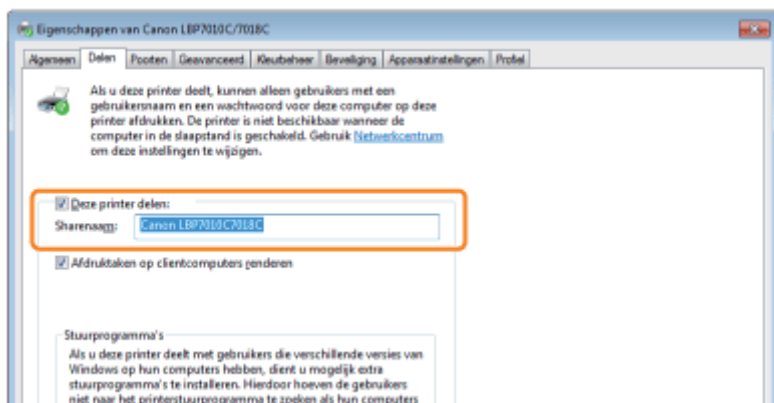

Als [Opties voor delen wijzigen] wordt weergegeven

Klik op [Opties voor delen wijzigen].



Klik op [Doorgaan] als het dialogvenster [Gebruikersaccountbeheer] wordt weergegeven.

 Installeer vervolgens het extra printerstuurprogramma aan de hand van de volgende procedure.

4

Plaats de meegeleverde cd-rom "User Software" in het cd-romstation van de computer en klik op [Extra stuurprogramma's].

Als Cd-rom installatie wordt weergegeven, klikt u op [Afsluiten].

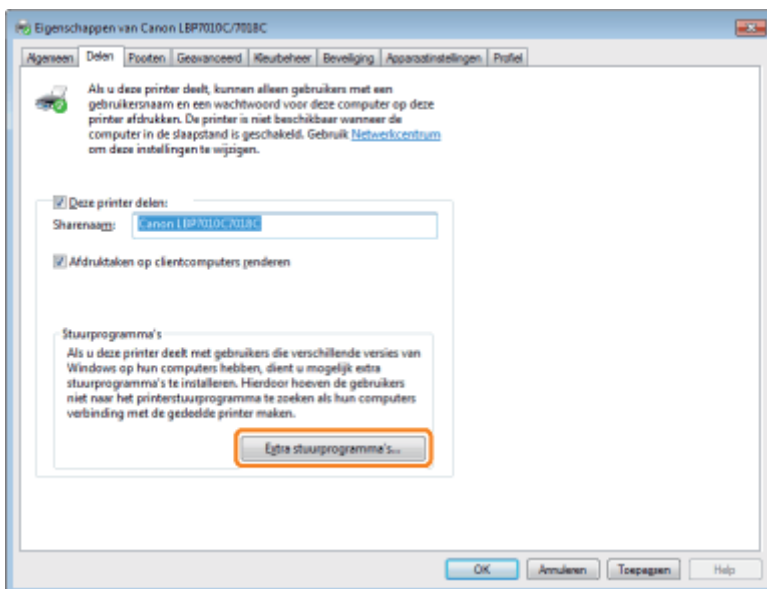

OPMERKING

Wanneer u een extra stuurprogramma bijwerkt (vervangend stuurprogramma)

Voer de volgende procedure uit.

1. Verwijder het printerstuurprogramma op de afdrukserver.
 - ❖ "Het printerstuurprogramma verwijderen"
2. Installeer het nieuwe printerstuurprogramma op de afdrukserver.
 - ❖ "Het printerstuurprogramma installeren"
3. Installeer het extra stuurprogramma opnieuw.

5

Selecteer het extra stuurprogramma.

(1) Selecteer het extra stuurprogramma.*

(2) Klik op [OK].

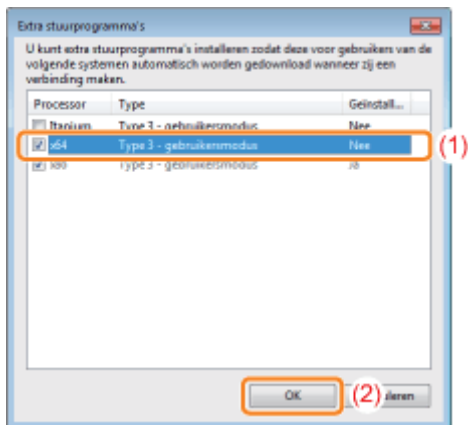

* Selecteer als volgt het extra stuurprogramma, afhankelijk van het besturingssysteem op de afdrukserver.

Afdrukserver	Te selecteren extra stuurprogramma
32-bits besturingssysteem	Schakel het selectievakje [x64] in.
64-bits besturingssysteem (Windows XP en Server 2003)	Schakel het selectievakje [Windows 2000, Windows XP and Windows Server 2003] in voor de kolom [Version].
64-bits besturingssysteem (Windows Vista, 7 en Server 2008)	Schakel het selectievakje [x86] in voor de kolom [Processor].

? Als u niet zeker weet of u een 32-bits of een 64-bits besturingssysteem gebruikt (Windows Vista, 7 en Server 2008)

➤ ["Basisbewerkingen/Diverse informatie voor Windows"](#)

6

Klik op [Bladeren].



7

Open de map waarin het printerstuurprogramma is opgenomen.

Als op de afdrukserver een 32-bits besturingssysteem wordt uitgevoerd

Open de mappen op de meegeleverde cd-rom: [Dutch] - [x64] - [Driver].

Als op de afdrukserver een 64-bits besturingssysteem wordt uitgevoerd

Open de mappen op de meegeleverde cd-rom: [Dutch] - [32bit] - [Driver].

8

Open het INF-bestand.

- (1) Selecteer het INF-bestand.
- (2) Klik op [Openen].

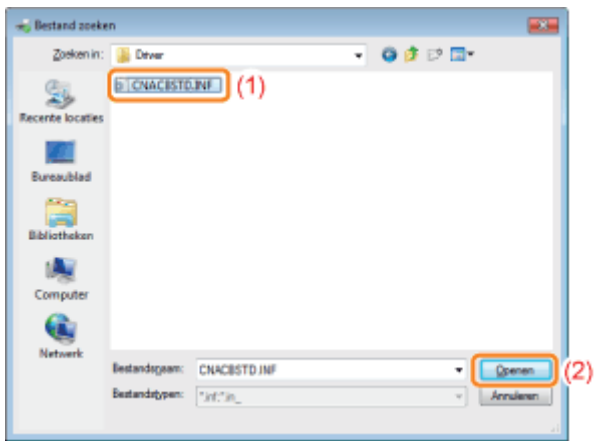

9

Klik op [OK] als u de installatie van het extra stuurprogramma wilt starten.

→ Wacht een ogenblik totdat het tabblad [Delen] automatisch wordt weergegeven. (De installatie van het extra printerstuurprogramma kan enige tijd in beslag nemen.)



? Als het dialoogvenster [Gebruikersaccountbeheer] wordt weergegeven

Klik op [Ja].

10

Klik op [Sluiten] of op [OK].

† Wanneer het volgende scherm wordt weergegeven, kunt u de cd-rom uit het station verwijderen.

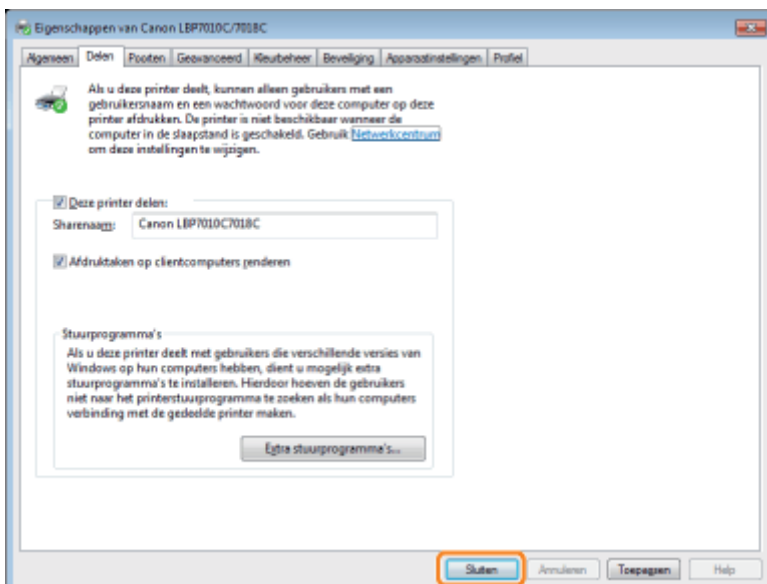

→ [Toestand] of het printerpictogram veranderen in die voor de gedeelde instellingen.

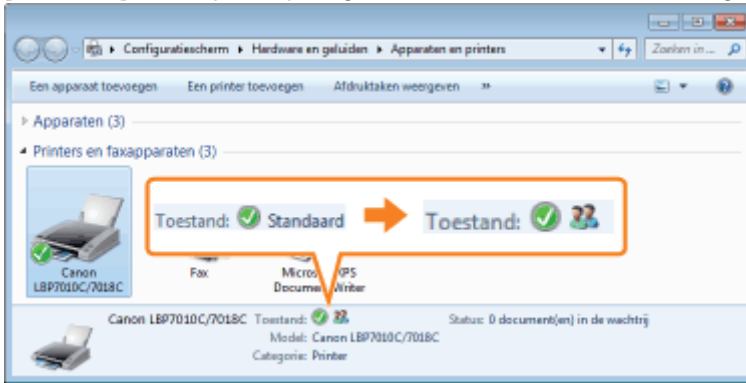

BELANGRIJK

De instellingen voor het delen van de printer uitschakelen

U kunt de volgende procedure gebruiken om deze instellingen te wissen.

Windows 2000

Selecteer [Niet gedeeld] op het tabblad [Delen].

Windows XP Windows Server 2003

Selecteer [Deze printer niet delen] op het tabblad [Delen].

Windows Vista Windows 7 Windows Server 2008

Schakel het selectievakje [Deze printer delen] uit op het tabblad [Delen].

- † Als [Opties voor delen wijzigen] wordt weergegeven, klikt u op [Opties voor delen wijzigen].
Klik op [Doorgaan] als het dialoogvenster [Gebruikersaccountbeheer] wordt weergegeven.

De instellingen van uw netwerk controleren

028W-054

Controleer aan de hand van de volgende procedure de instellingen van uw netwerkgeving voordat u de afdrukserver configureert.

1

Voer de volgende procedure uit.

Windows 2000

Selecteer [Instellingen] → [Netwerk- en inbelverbindingen] in het menu [Starten].

Windows XP

Selecteer [Configuratiescherm] in het menu [Starten] en klik vervolgens op [Netwerk- en Internet-verbindingen] → [Netwerkverbindingen].

Windows Vista

Selecteer [Configuratiescherm] in het menu [Starten] en klik vervolgens op [Netwerkstatus en -taken weergeven] → [Netwerkverbindingen beheren].

Windows 7 Windows Server 2008 R2

Selecteer [Configuratiescherm] in het menu [Starten] en klik vervolgens op [Netwerkstatus en -taken weergeven] → [Adapterinstellingen wijzigen].

Windows Server 2003

Selecteer [Configuratiescherm] → [Netwerkverbindingen] → [LAN-verbinding] in het menu [Starten].

Windows Server 2008

Selecteer [Configuratiescherm] in het menu [Starten], dubbelklik op [Netwerkcentrum] en klik vervolgens op [Netwerkverbindingen beheren].

2

Open het dialoogvenster [Eigenschappen van LAN-verbinding].

Windows 2000 Windows XP Windows Vista Windows 7 Windows Server 2008

Klik met de rechtermuisknop op het pictogram [LAN-verbinding] en selecteer [Eigenschappen] in de keuzelijst.

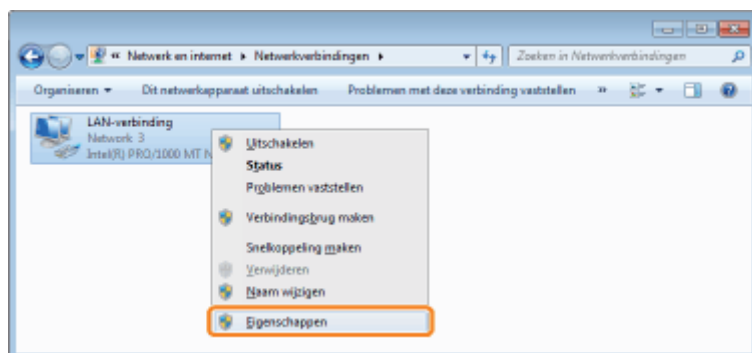

Windows Server 2003

Klik op [Eigenschappen].

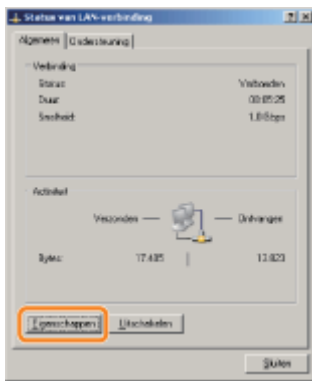

Als het dialoogvenster [Gebruikersaccountbeheer] wordt weergegeven

Klik op [Ja] of op [Doorgaan].

3

Controleer of [Bestands- en printerdeling voor Microsoft-netwerken] is geselecteerd.

- (1) Controleer of het selectievakje [Bestands- en printerdeling voor Microsoft-netwerken] is ingeschakeld. (Als het selectievakje niet is ingeschakeld, schakelt u het in.)
- (2) Klik op [OK].

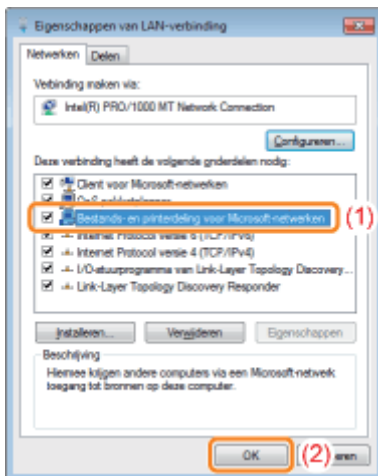

OPMERKING

Als u werkt met Windows XP

U kunt de afdrukserver niet configureren als de standaardinstellingen van het besturingssysteem actief zijn (de instellingen direct na de installatie).

Voordat u de afdrukserver configureert, voert u de [Wizard Netwerk instellen] uit om de instellingen voor printer delen in te schakelen.

Raadpleeg de Helpfunctie van Windows voor meer informatie.

U kunt het printerstuurprogramma op twee manieren op een clientcomputer installeren: Via een lokale installatie of een downloadinstallatie.

Lokale installatie

U kunt het printerstuurprogramma installeren vanaf de meegeleverde cd-rom.

- "Eenvoudige installatie"

Installatie via download

U kunt het printerstuurprogramma zonder de meegeleverde cd-rom installeren door het stuurprogramma van de afdrukserver te downloaden. U kunt het printerstuurprogramma op twee manieren downloaden en installeren.

- "Installatie vanuit de printermap"
- "Installeren vanuit [Windows Verkenner]"

OPMERKING

Aandachtspunten bij het downloaden en installeren van het printerstuurprogramma

Als op de afdrukserver een 64-bits besturingssysteem wordt uitgevoerd, wordt vanwege een Windows-restrictie de downloadinstallatie niet ondersteund voor client-computers waarop een van de volgende 32-bits besturingssystemen is geïnstalleerd.

- Windows 2000
- Windows XP (waarvoor geen servicepack of SP1 is geïnstalleerd)
- Windows Server 2003 (waarvoor geen servicepack geïnstalleerd)

- † Als u het printerstuurprogramma downloadt en installeert op een van de bovengenoemde 32-bits besturingssystemen, wordt het stuurprogramma mogelijk niet geïnstalleerd en kunt u het dialoogvenster met afdrukvoorkeuren niet openen.

Installatie vanuit de printermap

028W-056

De procedure voor het installeren van het printerstuurprogramma vanuit de printermap verschilt al naar gelang uw besturingssysteem.

Raadpleeg de procedure voor uw besturingssysteem.

- [Windows Vista, 7 en Server 2008](#)
- [Windows XP en Server 2003](#)
- [Windows 2000](#)

Windows Vista, 7 en Server 2008

1

Schakel de computer in en meld u aan bij Windows.

2

Open de printermap.

- "Basisbewerkingen/Diverse informatie voor Windows"

3

Klik op [Een printer toevoegen].

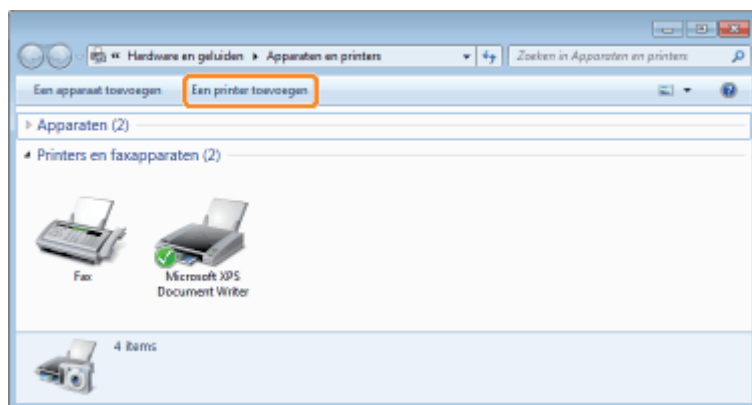

4

Klik op [Netwerkprinter, draadloze printer of Bluetooth-printer toevoegen].

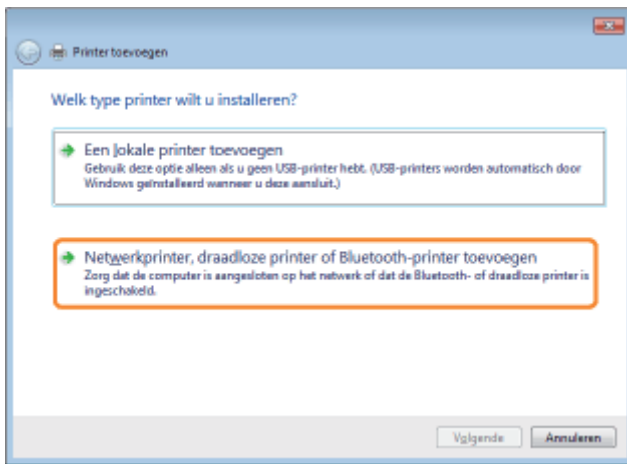

5

Klik op [De printer die ik wil gebruiken, staat niet in de lijst].

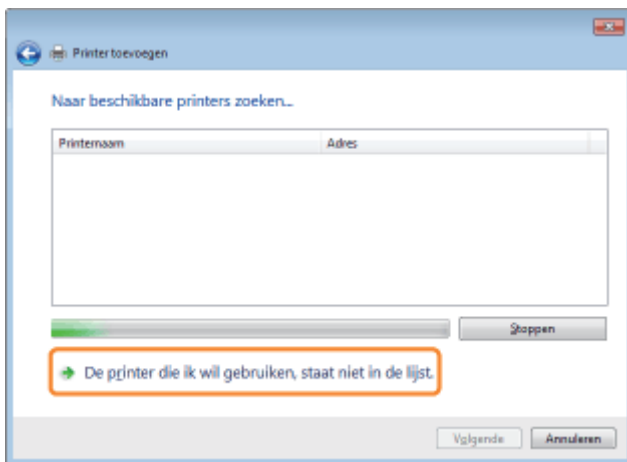

6

Voer de volgende procedure uit.

- (1) Selecteer [Een gedeelde printer op naam selecteren].
- (2) Klik op [Volgende].

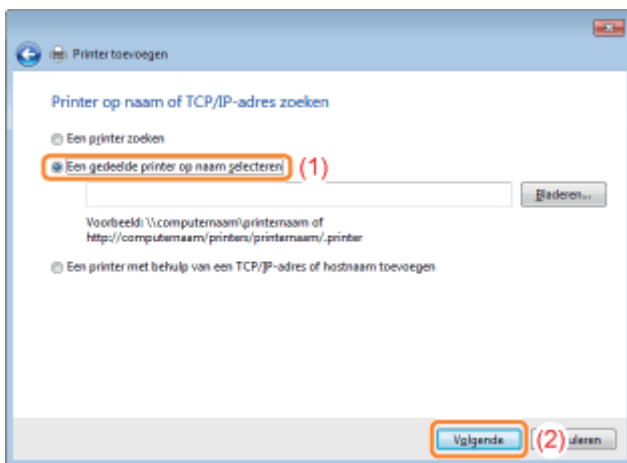

7

Selecteer een gedeelde printer.

- (1) Selecteer een gedeelde printer op de afdrukserver.
- (2) Klik op [Selecteren].

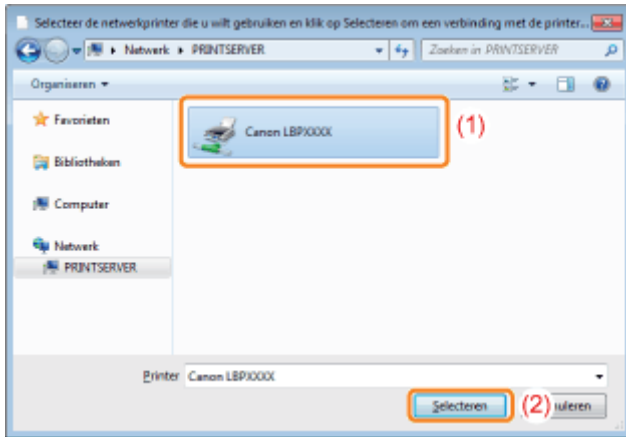

OPMERKING

Het netwerkpad rechtstreeks invoeren

Geef het netwerkpad op als "\\naam afdrukserver (computernaam van afdrukserver)\printernaam."

8

Klik op [Stuurprogramma installeren].



Als het dialoogvenster [Gebruikersaccountbeheer] wordt weergegeven

Klik op [Ja] of op [Doorgaan].

9

Klik op [Volgende].

† Wanneer [Als standaardprinter instellen] wordt weergegeven, geeft u aan of u de printer als de standaardprinter wilt gebruiken. (Windows Vista en Server 2008)

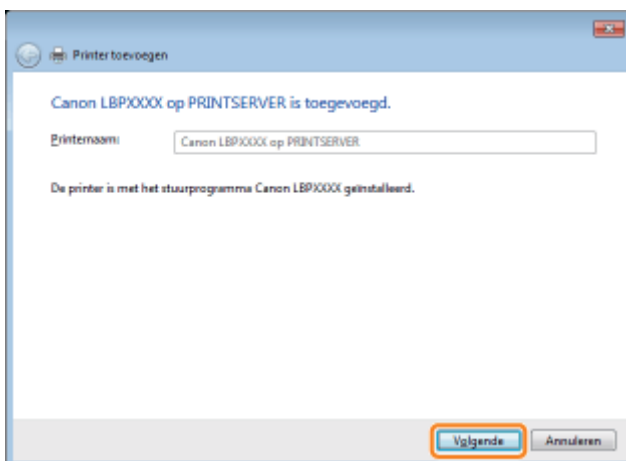

10

Klik op [Voltooien].

Als u een testpagina wilt afdrukken, klikt u op [Testpagina afdrukken].

† Wanneer [Als standaardprinter instellen] wordt weergegeven, geeft u aan of u de printer als de standaardprinter wilt gebruiken. (Windows 7 en Server 2008 R2)

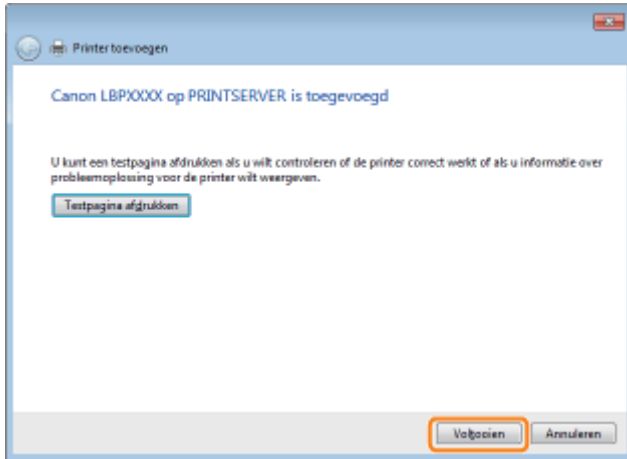

Windows XP en Server 2003

1

Schakel de computer in en meld u aan bij Windows.

2

Open de printermap.

❏ "Basisbewerkingen/Diverse informatie voor Windows"

3

Geef de [Wizard Printer toevoegen] weer.

Windows XP

Klik op [Een printer toevoegen].

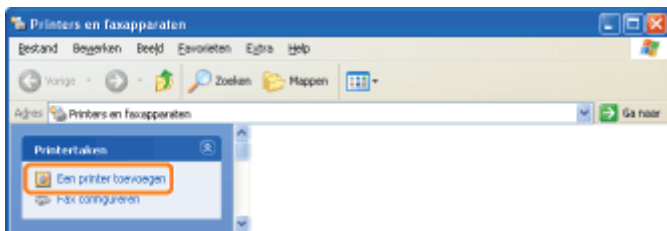

Windows Server 2003

Dubbeltklik op [Printer toevoegen].

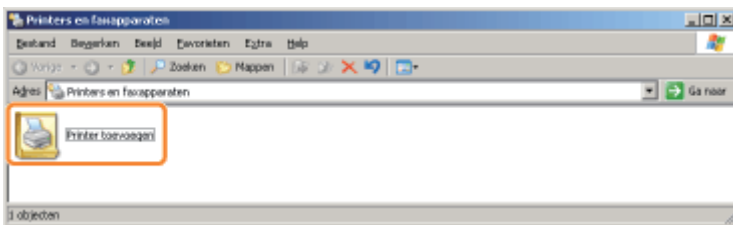

4

Klik op [Volgende].

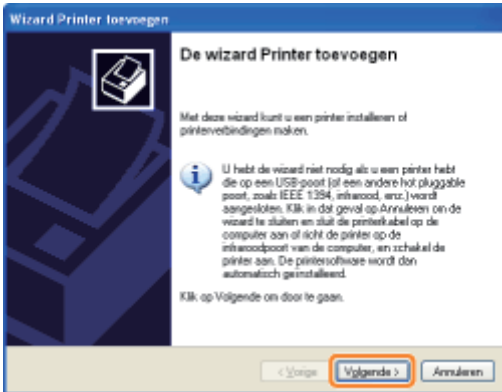

5

Selecteer een printertype.

- (1) Selecteer [Netwerkprinter of een printer die met een andere computer is verbonden].
- (2) Klik op [Volgende].

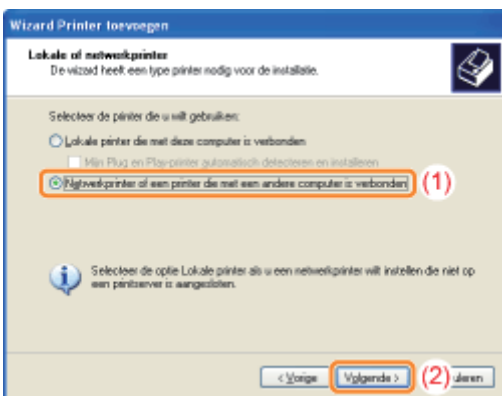

6

Voer de volgende procedure uit.

- (1) Selecteer [Verbinding maken met deze printer].
- (2) Klik op [Volgende].

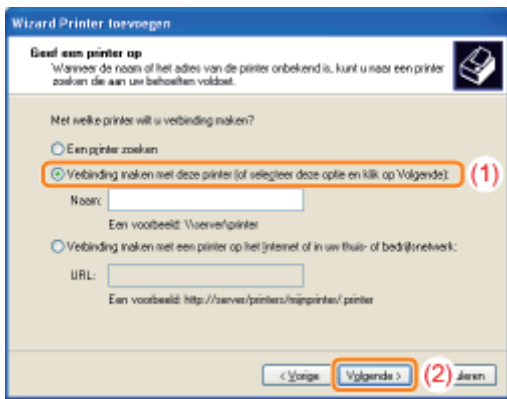

7

Selecteer een gedeelde printer.

- (1) Selecteer een gedeelde printer op de afdrukserver.
- (2) Klik op [Volgende].

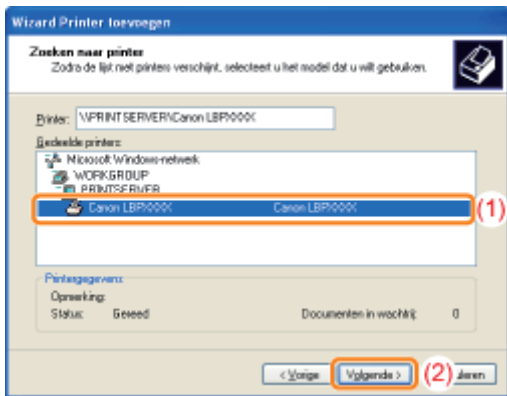

? Als het dialoogvenster [Verbinding maken met printer] wordt weergegeven

Volg de aanwijzingen in het bericht.

OPMERKING

Het netwerkpad rechtstreeks invoeren

Geef het netwerkpad op als "\\naam afdrukserver (computernaam van afdrukserver)\printernaam."

8

Wanneer het volgende scherm wordt weergegeven, selecteert u of u deze printer wel of niet als standaardprinter wilt instellen.

- (1) Als u de printer wilt instellen als standaardprinter, selecteert u [Ja].
- (2) Klik op [Volgende].

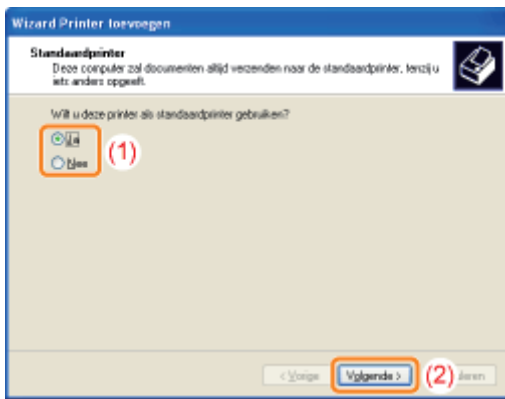

9

Klik op [Voltooien].

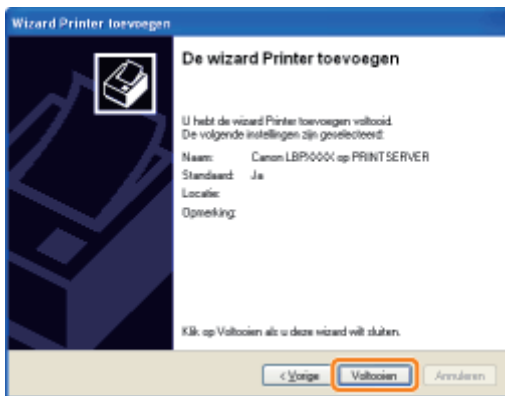

Windows 2000

1

Schakel de computer in en meld u aan bij Windows.

2

Open de printermap.

➤ "Basisbewerkingen/Diverse informatie voor Windows"

3

Dubbelklik op [Printer toevoegen].

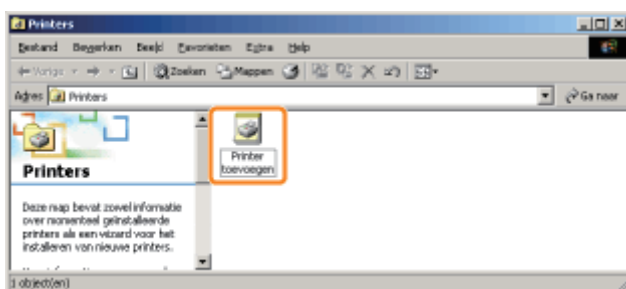

4

Klik op [Volgende].

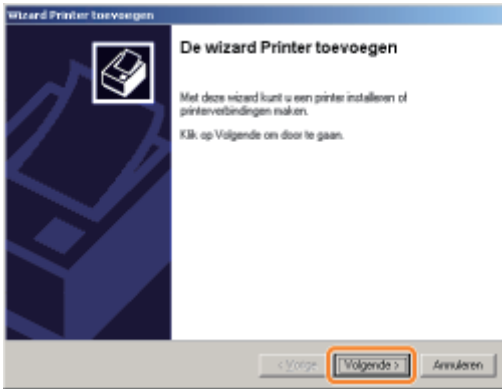

5

Selecteer een printertype.

- (1) Selecteer [Netwerkprinter].
- (2) Klik op [Volgende].

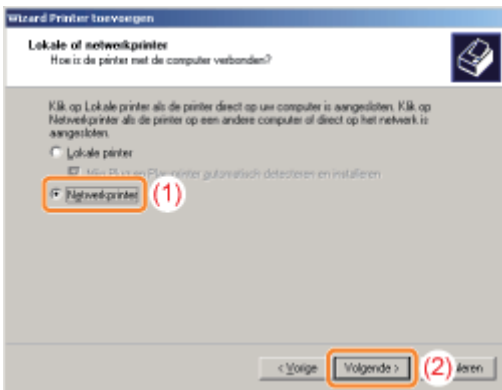

6

Voer de volgende procedure uit.

- (1) Selecteer [Typ de naam van de printer of klik op Volgende om naar een printer te zoeken].
- (2) Klik op [Volgende].

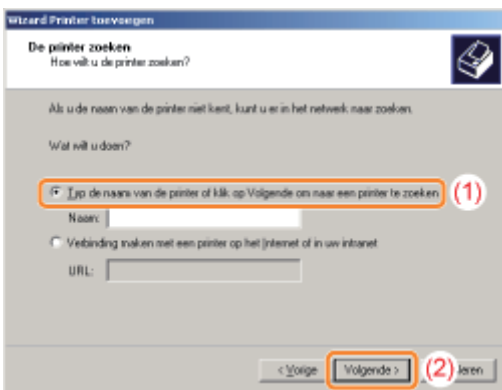

7

Selecteer een gedeelde printer.

- (1) Selecteer een gedeelde printer op de afdrukserver.
- (2) Klik op [Volgende].

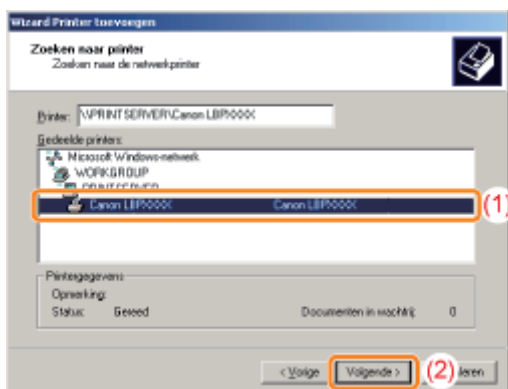

OPMERKING

Het netwerkpad rechtstreeks invoeren

Geef het netwerkpad op als "\\naam afdrukserver (computernaam van afdrukserver)\printername."

8

Geef op of u de printer al dan niet als standaardprinter wilt gebruiken.

- (1) Als u de printer wilt instellen als standaardprinter, selecteert u [Ja].
- (2) Klik op [Volgende].

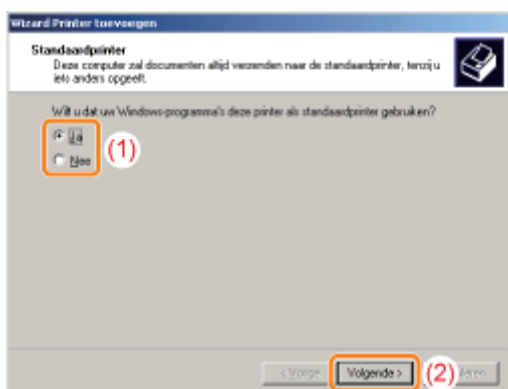

9

Klik op [Voltoeien].

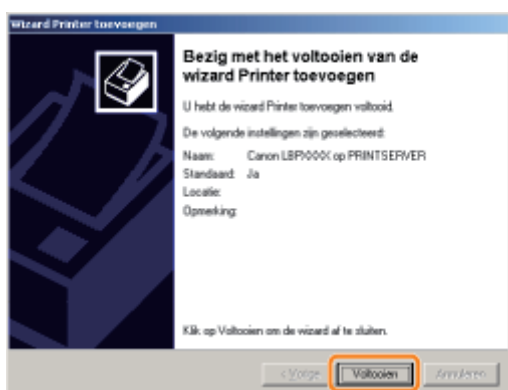

1

Schakel de computer in en meld u aan bij Windows.

2

Geef [Windows Verkenner] weer.

Open het menu [Starten] en selecteer [Alle programma's] of [Programma's] → [Bureau-accessoires] → [Windows Verkenner].

3

Voer de volgende procedure uit.

- (1) Selecteer de afdrukserver in [Netwerk] of [Mijn netwerklocaties].
- (2) Dubbelklik op het gedeelde-printerpictogram of sleep het pictogram naar de printermap.

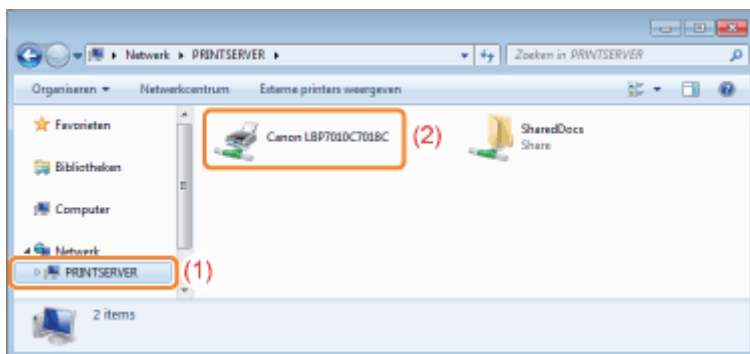

4

Volg de instructies op het scherm om het printerstuurprogramma te installeren.



Problemen met de printereenheid

- ❖ Er kan niet worden afgedrukt
- ❖ De printer doet er lang over om de afdruktaak te starten
- ❖ De printer pauzeert tijdens het afdrucken en vervolgens start en stopt het afdrucken herhaaldelijk
- ❖ U kunt de printer niet inschakelen
- ❖ Er komt stoom uit het Printeruitvoergebied
- ❖ Het lettertype Adobe Type Manager (ATM) kan niet worden gebruikt



Problemen met het stuurprogramma

- ❖ U kunt het printerstuurprogramma niet installeren
- ❖ U kunt het printerstuurprogramma niet verwijderen
- ❖ De instellingen voor het printerstuurprogramma kunnen niet worden gewijzigd
- ❖ "Profielen" kunnen niet worden geselecteerd of bewerkt



Papierstoringen

- ❖ Papierstoringen



Foutweergave

- ❖ Indicatielampjes op de printer zijn aan/knipperen
- ❖ Er wordt een bericht weergegeven in het printerstatusvenster



Problemen met afdrucken

- ❖ Mindere afdrukresultaten

Er kan niet worden afgedrukt

028W-059

Welke oplossing van toepassing is wanneer er niet kan worden afgedrukt, is afhankelijk van uw omgeving. Gebruik de oplossing die voor uw omgeving van toepassing is.

Als u de printer gebruikt via een directe verbinding



➤ "Er kan niet worden afgedrukt (USB-verbinding)"

Als u de printer gebruikt in de afdrukserversomgeving

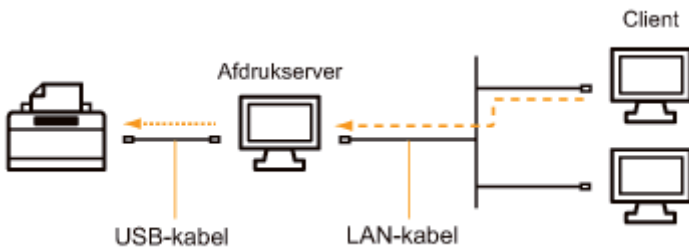

Als uw computer de afdrukserver is

➤ "Er kan niet worden afgedrukt (USB-verbinding)"

Als uw computer een clientcomputer is

➤ "Er kan niet worden afgedrukt (via de afdrukserver)"

Er kan niet worden afgedrukt (USB-verbinding)

028W-05A

Als u niet kunt afdrukken wanneer de printer via een USB-kabel op de computer is aangesloten, controleert u het probleem aan de hand van de onderstaande vragen.

<Vraag 1> Is de printer ingeschakeld? (Brandt het indicatielampje (Aan/Uit)?)

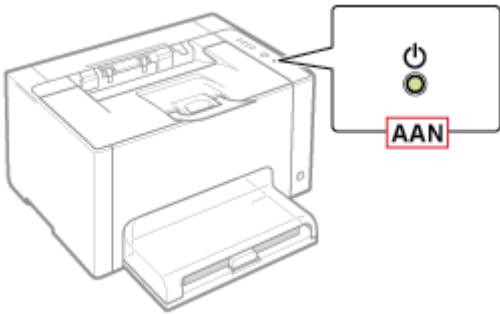

Ingeschakeld	Naar <Vraag 2>
Uitgeschakeld	Schakel de printer in.
Kan niet worden ingeschakeld	 "U kunt de printer niet inschakelen"

<Vraag 2> Is het tonerindicatielampje of het (Papier) indicatielampje aan/knipperst het?

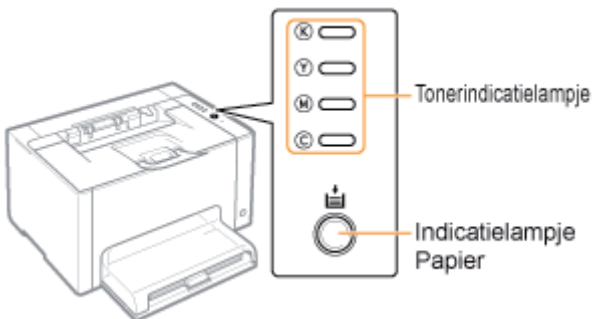

Aan/Knipperst	 "Indicatielampjes op de printer zijn aan/knipperen"
Uit/Knipperst niet	Naar <Vraag 3>

<Vraag 3> Is de USB-kabel goed aangesloten?

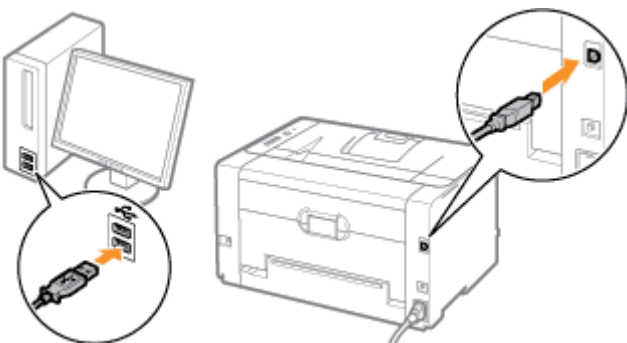

Probeer het volgende.

•

Aangesloten	<p>Als u een hub gebruikt, sluit u de printer rechtstreeks aan op de computer.</p> <ul style="list-style-type: none"> • Als u een lange USB-kabel gebruikt, vervangt u die door een korte kabel. • Als u over een andere USB-kabel beschikt, gebruikt u die. <p style="text-align: center;">▼</p> <p>Als er nog steeds niet wordt afgedrukt, ga dan verder naar <Vraag 4>.</p>
Niet aangesloten	<p>Sluit de kabel goed aan.</p> <ul style="list-style-type: none"> • "De printer en computer aansluiten"

<Vraag 4> Kunt u een testpagina afdrukken in Windows?

- ["Basisbewerkingen/Diverse informatie voor Windows"](#)



Wordt afgedrukt	Er is geen probleem met de printer en het stuurprogramma. Controleer de afdrukvoorkeuren in de toepassing.
Wordt niet afgedrukt	Naar <Vraag 5>

<Vraag 5> Is de te gebruiken poort op juiste wijze geselecteerd?

- ["Basisbewerkingen/Diverse informatie voor Windows"](#)

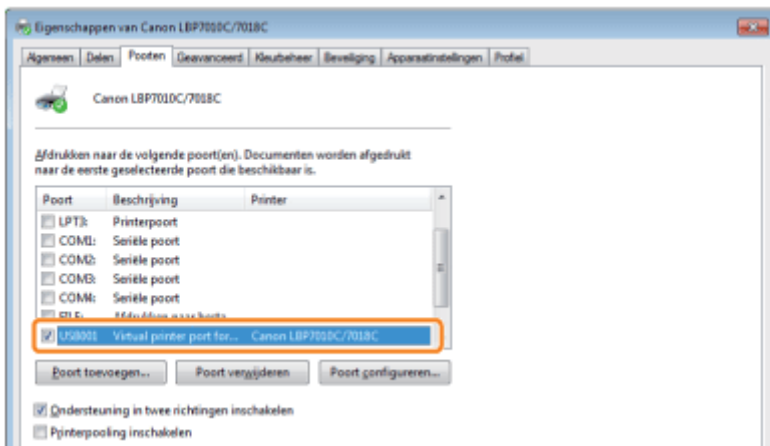

Geselecteerd	Naar <Vraag 6>
Niet geselecteerd	Selecteer de juiste poort.
De te gebruiken poort is niet aangetroffen.	<p>Installeer het printerstuurprogramma opnieuw.</p> <ul style="list-style-type: none"> • "Het printerstuurprogramma verwijderen" • "Het printerstuurprogramma installeren"

<Vraag 6> Is bidirectionele communicatie ingeschakeld?

- ["Basisbewerkingen/Diverse informatie voor Windows"](#)

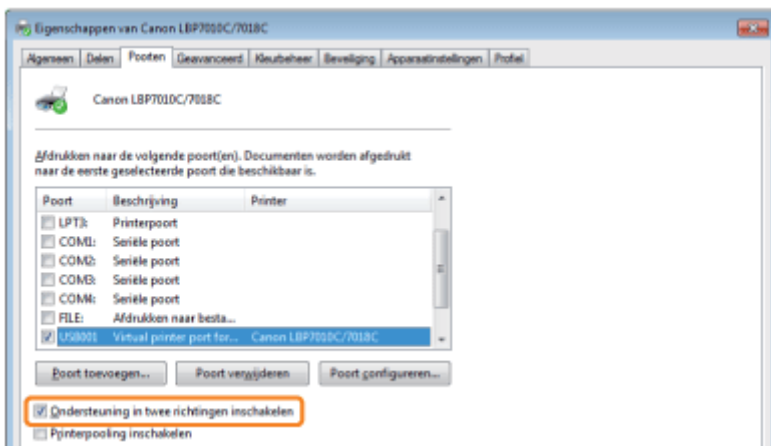

Ingeschakeld	Naar <Vraag 7>
Niet ingeschakeld	Schakel bidirectionele communicatie in en start de computer en printer opnieuw.

<Vraag 7> Probeer het volgende.

- Schakel alle residente software uit, met inbegrip van beveiligingssoftware.
- Als er andere USB-verbindingsapparaten met de computer zijn verbonden, koppelt u de apparaten los die niet nodig zijn.
- Als er stuurprogramma's of software voor andere (USB-)apparaten op de computer zijn geïnstalleerd, verwijdert u de stuurprogramma's of software die niet nodig zijn.
- Sluit de USB-kabel aan op een andere USB-poort van de computer.
- Sluit de printer met een USB-kabel aan op een andere computer.



Werkt de printer nog steeds niet, ga dan verder naar <Vraag 8>.

<Vraag 8> Installeer het printerstuurprogramma opnieuw.

- ❏ "Het printerstuurprogramma verwijderen"
- ❏ "Het printerstuurprogramma installeren"



Werkt de printer nog steeds niet, ga dan verder naar <Vraag 9>.

<Vraag 9> Verwijder het USB-stuurprogramma en installeer vervolgens het printerstuurprogramma opnieuw.

- ❏ "Het USB-stuurprogramma verwijderen"
- ❏ "Het printerstuurprogramma verwijderen"
- ❏ "Het printerstuurprogramma installeren"



Werkt de printer nog steeds niet, neem dan contact op met uw bevoegde Canon-dealer.

Er kan niet worden afgedrukt (via de afdrukserver)

028W-05C

Als u niet kunt afdrucken wanneer de printer wordt gebruikt via de afdrukserver, controleert u het probleem aan de hand van de onderstaande vragen.

<Vraag 1> Is de printer ingeschakeld? (Brandt het indicatielampje (Aan/Uit)?)

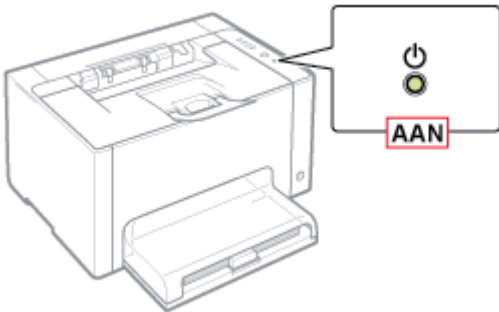

Ingeschakeld	Naar <Vraag 2>
Uitgeschakeld	Schakel de printer in.
Kan niet worden ingeschakeld	➤ "U kunt de printer niet inschakelen"

<Vraag 2> Is het tonerindicatielampje of het (Papier) indicatielampje aan/knipperst het?

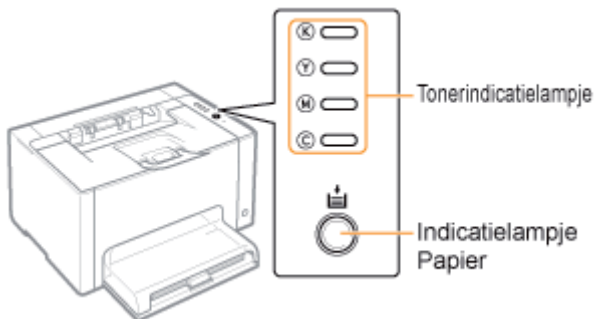

Aan/Knipperst	➤ "Indicatielampjes op de printer zijn aan/knipperen"
Uit/Knipperst niet	Naar <Vraag 3>

<Vraag 3> Is de printer op de juiste manier verbonden met de afdrukserver?



Aangesloten	Naar <Vraag 4>
Niet aangesloten	Sluit de kabel goed aan. ➤ "De printer en computer aansluiten"

<Vraag 4> Kan uw computer verbinding maken met de afdrukserver of de gedeelde printer?

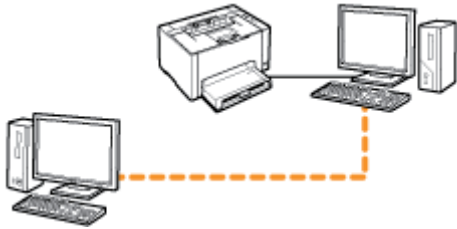

Kan verbinding maken	Naar <Vraag 5>
Kan geen verbinding maken	<ul style="list-style-type: none">❖ "De afdrukserver waarmee verbinding moet worden gemaakt, is niet gevonden"❖ "Er is geen toegang tot de gedeelde printer"

<Vraag 5> Probeer het volgende.

- De afdrukserver is op de juiste manier met het netwerk verbonden.
- Het extra stuurprogramma (alternatieve stuurprogramma) is correct bijgewerkt.
 - ❖ "De afdrukserver configureren"
- Afdrukken is wel mogelijk vanaf de afdrukserver.



Werkt de printer nog steeds niet, ga dan verder naar <Vraag 6>.

<Vraag 6> Kunt u een testpagina afdrukken in Windows?

- ❖ "Basisbewerkingen/Diverse informatie voor Windows"



Wordt afgedrukt	Er is geen probleem met de printer en het stuurprogramma. Controleer de afdrukvoorkeuren in de toepassing.
Wordt niet afgedrukt	Naar <Vraag 7>

<Vraag 7> Wordt de op de afdrukserver aangesloten printer op het netwerk weergegeven?

- ❖ "Basisbewerkingen/Diverse informatie voor Windows"

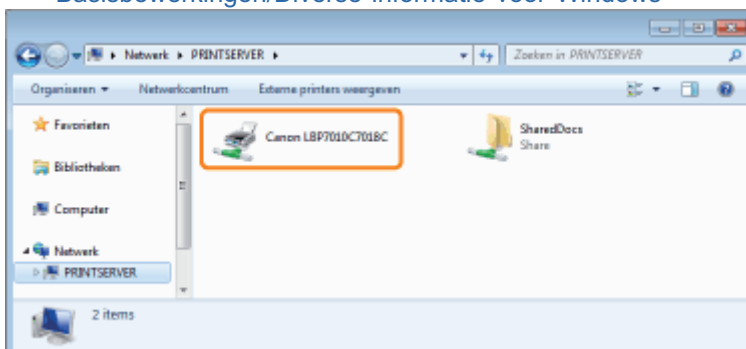

Wordt weergegeven	Naar <Vraag 8>
--------------------------	----------------

<Vraag 8> Installeer het printerstuurprogramma opnieuw.

- ❏ "Het printerstuurprogramma verwijderen"
- ❏ "Installatie op clients"

† Wanneer u het printerstuurprogramma opnieuw installeert, verandert u van installatiemethode.

- **Als u een lokale installatie hebt uitgevoerd (het printerstuurprogramma installeren met de cd-rom)**
 - Verander de installatiemethode in de downloadinstallatie (het printerstuurprogramma installeren zonder de cd-rom).
- **Als u de downloadinstallatie hebt uitgevoerd (het printerstuurprogramma installeren zonder de cd-rom)**
 - Verander de installatiemethode in de lokale installatie (het printerstuurprogramma installeren met de cd-rom).



Werkt de printer nog steeds niet, ga dan verder naar <Vraag 9>.

<Vraag 9> Kan een andere client wel afdrucken?**Wordt afgedrukt**

Schakel alle residente software uit, met inbegrip van beveiligingssoftware.

Wordt niet afgedrukt

Neem contact op met uw bevoegde Canon-dealer.

De afdrukserver waarmee verbinding moet worden gemaakt, is niet gevonden

028W-05E

Voer één van de volgende oplossingen uit, afhankelijk van de oorzaak.

<Oorzaak 1> De LAN-kabel is niet goed aangesloten.

Oplossing Sluit de afdrukserver op de juiste wijze met de LAN-kabel aan op de clientcomputer.

<Oorzaak 2> De afdrukserver is niet opgestart.

Oplossing Start de afdrukserver op.

<Oorzaak 3> De printer is niet opgegeven als gedeelde printer.

Oplossing Geef de printer op als gedeelde printer.
➤ "[De afdrukserver configureren](#)"

<Oorzaak 4> De gebruiker heeft geen toegangsrechten voor de afdrukserver of printer.

Oplossing Vraag de netwerkbeheerder om de gebruikersrechten te wijzigen.

<Oorzaak 5> [Netwerkdetectie] is niet ingeschakeld. (Windows Vista, 7 en Server 2008)

Oplossing Voer de volgende procedure uit.

Windows Vista

1. Selecteer [Configuratiescherm] in het menu [Starten].
2. Klik op [Netwerkstatus en -taken weergeven].
3. Stel [Netwerkdetectie] in op [Ingeschakeld].

Windows 7 Windows Server 2008 R2

1. Selecteer [Configuratiescherm] in het menu [Starten].
2. Klik op [Netwerkstatus en -taken weergeven].
3. Klik op [Geavanceerde instellingen voor delen wijzigen].
4. Geef [Netwerkdetectie inschakelen] op bij [Netwerkdetectie].

Windows Server 2008

1. Selecteer [Configuratiescherm] in het menu [Starten].
2. Dubbelklik op [Netwerkcentrum].
3. Stel [Netwerkdetectie] in op [Ingeschakeld].

Er is geen toegang tot de gedeelde printer

028W-05F

Voer één van de volgende oplossingen uit, afhankelijk van de oorzaak.

<Oorzaak 1> De gebruiker van de gewenste computer is niet geregistreerd of er is geen wachtwoord opgegeven.

Oplossing

Registreer de gebruiker van de te gebruiken computer of specificeer het wachtwoord op de afdrukserver. Raadpleeg uw netwerkbeheerder voor meer informatie.

<Oorzaak 2> Het pad naar het netwerk is niet juist.

Oplossing 1

Controleer printers in de afdrukserver.

» "Basisbewerkingen/Diverse informatie voor Windows"

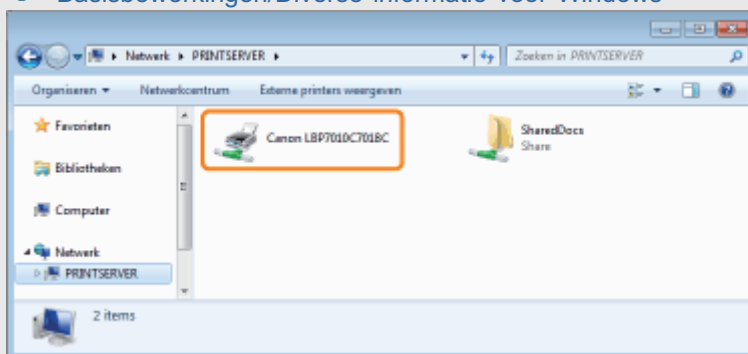

- **Als het pictogram voor deze printer niet wordt weergegeven**

Breng de netwerkbeheerder van het probleem op de hoogte.

- **Als het pictogram voor deze printer wordt weergegeven**

U kunt het printerstuurprogramma installeren door één van de volgende procedures te volgen en de instructies op het scherm uit te voeren.

- Dubbelklikken op het pictogram van deze printer
- Het pictogram van deze printer naar de printermap slepen

Oplossing 2

Als u het netwerkpad rechtstreeks opgeeft, controleert u of het pad correct is opgegeven als "\\naam van de afdrukserver (de computernaam van de afdrukserver)\de printernaam."

De printer doet er lang over om de afdruktaak te starten

028W-05H

<Oorzaak 1> De printer stopt tot de temperatuur in de printer is gedaald zodat de afdrukkwaliteit behouden blijft (met name na het afdrukken van papier met een smallere breedte).

Oplossing

Even geduld.
Het afdrukken gaat weer verder als de binnentemperatuur is gedaald.

<Oorzaak 2> Dit probleem kan zich bij sommige toepassingen voordoen afhankelijk van het te verwerken type afdrukgegevens.

Oplossing

Door de volgende procedure uit te voeren in het printerstuurprogramma wordt het probleem mogelijk opgelost.

1. Open het tabblad [Afwerking].
2. Klik op [Geavanceerde instellingen].
3. Verander de instelling voor [EMF-spooling].

† Wanneer [EMF-spooling] op [Aan] is gezet, zal het Printerstatusvenster misschien niet automatisch worden weergegeven. Breng het zelf op het scherm als dat het geval is.
(Voor informatie over methoden voor het weergeven van het Printerstatusvenster, zie "[Printerstatusvenster](#).")

De printer pauzeert tijdens het afdrukken en vervolgens start en stopt het afdrukken herhaaldelijk

028W-05J

<Oorzaak> Als de printer constant gebruikt wordt gedurende een langere periode, dan stijgt de binnentemperatuur van de printer waardoor een veiligheidsmechanisme wordt geactiveerd dat het afdrukken tijdelijk pauzeert.

Oplossing

Even geduld.

Zodra de binnenkant van de printer is afgekoeld, wordt het afdrukken hervat.

Als de binnentemperatuur van de printer niet voldoende gedaald is, wordt het veiligheidsmechanisme opnieuw geactiveerd en wordt het afdrukken tijdelijk gepauzeerd. Als de binnentemperatuur voldoende is afgekoeld, hervat de printer de normale afdruksnelheid.

- † De tijd voordat het veiligheidsmechanisme wordt geactiveerd of totdat de printer de normale afdruksnelheid hervat, varieert afhankelijk van de gebruiksomstandigheden van de printer.

U kunt de printer niet inschakelen

028W-05K

Voer één van de volgende oplossingen uit, afhankelijk van de oorzaak.

<Oorzaak 1> Het netsnoer is niet op de wandcontactdoos aangesloten.

Oplossing Sluit de stekker van het netsnoer aan op een wandcontactdoos.

<Oorzaak 2> De printer is aangesloten op een verlengsnoer of op een meervoudige stekkerdoos.

Oplossing Sluit het netsnoer rechtstreeks aan op de wandcontactdoos.

<Oorzaak 3> De zekeringen zijn gesprongen.

Oplossing Schakel de zekeringen in de schakelkast weer in.

<Oorzaak 4> Er zit een breuk in het netsnoer.

Oplossing Als de printer kan worden ingeschakeld nadat het netsnoer is vervangen door een netsnoer van hetzelfde type, gebruikt u een nieuw netsnoer en vervangt u het defecte exemplaar.

Er komt stoom uit het Printeruitvoer gebied

028W-05L

<Oorzaak> Vocht in het papier verdampt door de hitte die wordt gegenereerd wanneer de toner hecht. (vooral wanneer de temperatuur in het vertrek laag is).

Oplossing

Dit is niet een storing, maar u kunt het ontstaan van stoom voorkomen door het papier te vervangen door papier uit een ongeopend pak.

Ook kunt u papier beter op een droge plaats bewaren.

➤ ["Richtlijnen voor papier"](#)

Het lettertype Adobe Type Manager (ATM) kan niet worden gebruikt

028W-05R

<Oorzaak> De printer ondersteunt het lettertype Adobe Type Manager (ATM) niet.

Oplossing Gebruik een lettertype dat door deze printer wordt ondersteund.

U kunt het printerstuurprogramma niet installeren

028W-05S

Als er zich een probleem voordoet tijdens de installatie

Selecteer in de volgende lijst het probleem dat zich tijdens de installatie voordoet.

Verbinding met een USB-kabel 	<ul style="list-style-type: none">❖ "De printer wordt niet automatisch herkend (Eenvoudige installatie)"
Verbinding via de afdrukserver (Client) 	<ul style="list-style-type: none">❖ "De afdrukserver waarmee verbinding moet worden gemaakt, is niet gevonden"❖ "Er is geen toegang tot de gedeelde printer"

Als het stuurprogramma niet goed is geïnstalleerd

Voer de volgende procedure uit.

Oplossing 1	Installeer het printerstuurprogramma opnieuw. <ul style="list-style-type: none">❖ "Het printerstuurprogramma verwijderen"❖ "Het printerstuurprogramma installeren"
Oplossing 2 (Alleen wanneer aangesloten via USB)	Verwijder het USB-stuurprogramma en installeer vervolgens het printerstuurprogramma opnieuw. <ul style="list-style-type: none">❖ "Het USB-stuurprogramma verwijderen"❖ "Het printerstuurprogramma verwijderen"❖ "Het printerstuurprogramma installeren"

De printer wordt niet automatisch herkend (Eenvoudige installatie)

028W-05U

Voer één van de volgende oplossingen uit, afhankelijk van de oorzaak.

<Oorzaak 1> De printer is niet ingeschakeld.

Oplossing Schakel de printer in.

<Oorzaak 2> De USB-kabel is niet goed aangesloten.

Oplossing Controleer of de USB-kabel goed is aangesloten op de printer en de computer.
➤ ["De printer en computer aansluiten"](#)

<Oorzaak 3> De USB-kabel was al aangesloten en de printer was al ingeschakeld voordat het printerstuurprogramma werd geïnstalleerd.

Oplossing

Voer de volgende procedure uit.

1. Schakel de printer uit.
2. Maak de USB-kabel los.
3. Sluit de USB-kabel opnieuw aan.
4. Schakel de printer in terwijl het volgende scherm wordt weergegeven.



<Oorzaak 4> Er wordt een verkeerde USB-kabel gebruikt.

Oplossing

Gebruik een USB-kabel die geschikt is voor de USB-interfaceomgeving van de printer en is voorzien van het volgende symbool.



- † Hieronder ziet u de specificaties van de USB-interface van deze printer.
- Hi-Speed USB
 - USB

<Oorzaak 5> Het USB-stuurprogramma is geïnstalleerd.

Oplossing Verwijder het USB-stuurprogramma.
➤ ["Het USB-stuurprogramma verwijderen"](#)

U kunt het printerstuurprogramma niet verwijderen

028W-05W

Voer de volgende procedure uit.

Oplossing 1	Start het verwijderprogramma rechtstreeks vanaf de meegeleverde cd-rom en verwijder het printerstuurprogramma. ➤ "Het verwijderprogramma starten vanaf de cd-rom" ➤ "Het printerstuurprogramma verwijderen"
Oplossing 2 (Alleen wanneer aangesloten via USB)	Verwijder het USB-stuurprogramma. ➤ "Het USB-stuurprogramma verwijderen"

OPMERKING

Als een gebruiker zonder beheerdersrechten het printerstuurprogramma heeft geïnstalleerd

Afhankelijk van het besturingssysteem is het mogelijk dat het printerstuurprogramma niet kan worden verwijderd. Verwijder het printerstuurprogramma in dit geval volgens de volgende procedure.

1. Open de printermap.
➤ "Basisbewerkingen/Diverse informatie voor Windows"
2. Klik met de rechtermuisknop op het pictogram voor deze printer en selecteer vervolgens [Apparaat verwijderen] of [Verwijderen] in de keuzelijst.
3. Klik op [Ja].

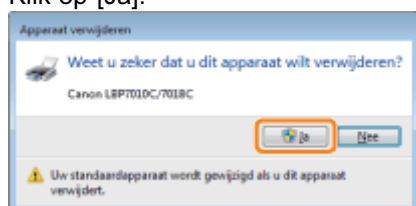

- Klik op [Ja] als het dialoogvenster [Gebruikersaccountbeheer] wordt weergegeven.
4. Verwijder het printerstuurprogramma met behulp van het verwijderprogramma.
➤ "Het printerstuurprogramma verwijderen"

Het verwijderprogramma starten vanaf de cd-rom

028W-05X

1

Plaats de meegeleverde cd-rom "User Software" in het cd-romstation van uw computer.

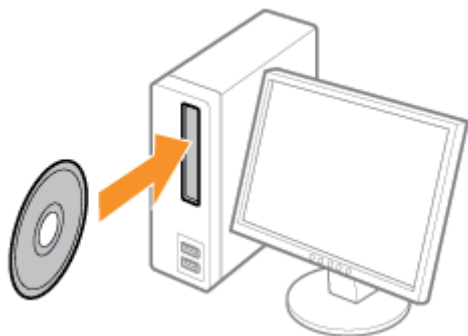

Klik op [Afsluiten] wanneer het volgende bericht verschijnt.



? Als het dialoogvenster [Automatisch afspelen] wordt weergegeven

Selecteer [Map en bestanden weergeven] en ga verder met Stap 4.

2

Open [Computer] of [Deze computer].

❏ "Basisbewerkingen/Diverse informatie voor Windows"

3

Klik met de rechtermuisknop op het pictogram van de cd-rom en klik op [Openen] in de keuzelijst.

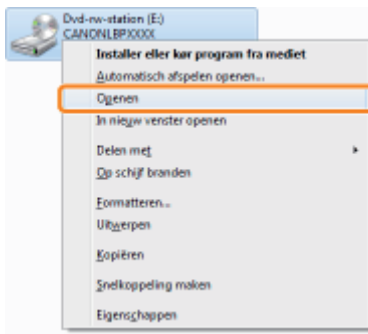

4

Open de map waarin het verwijderprogramma is opgenomen.

Voor een 32-bits besturingssysteem

Open de mappen [Dutch] - [32bit] - [MISC].

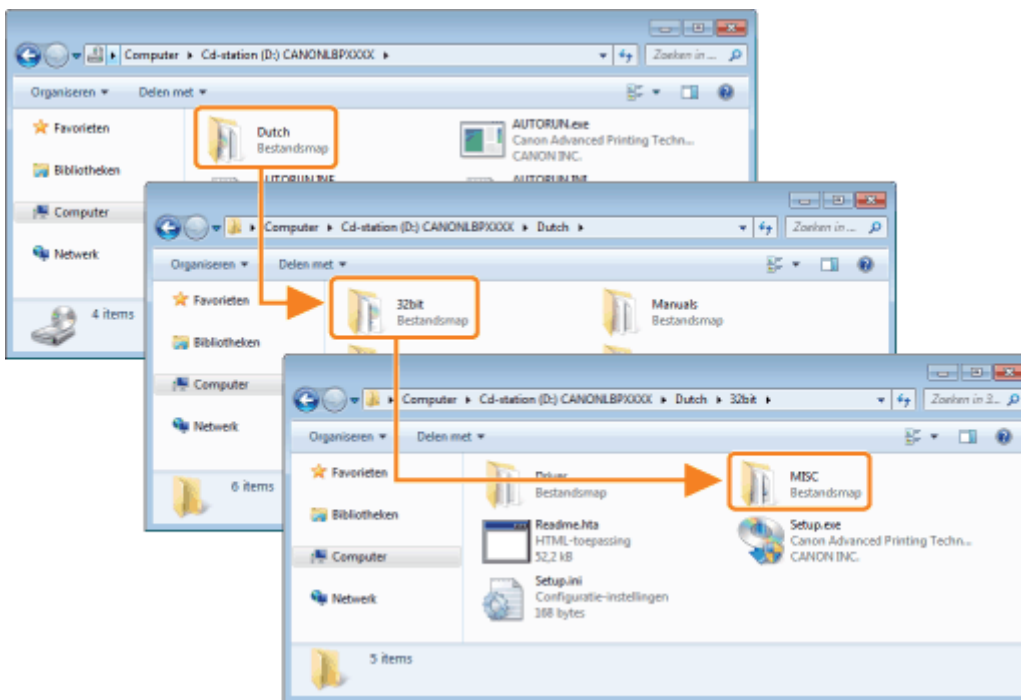

Voor een 64-bits besturingssysteem

Open de mappen [Dutch] - [x64] - [MISC].

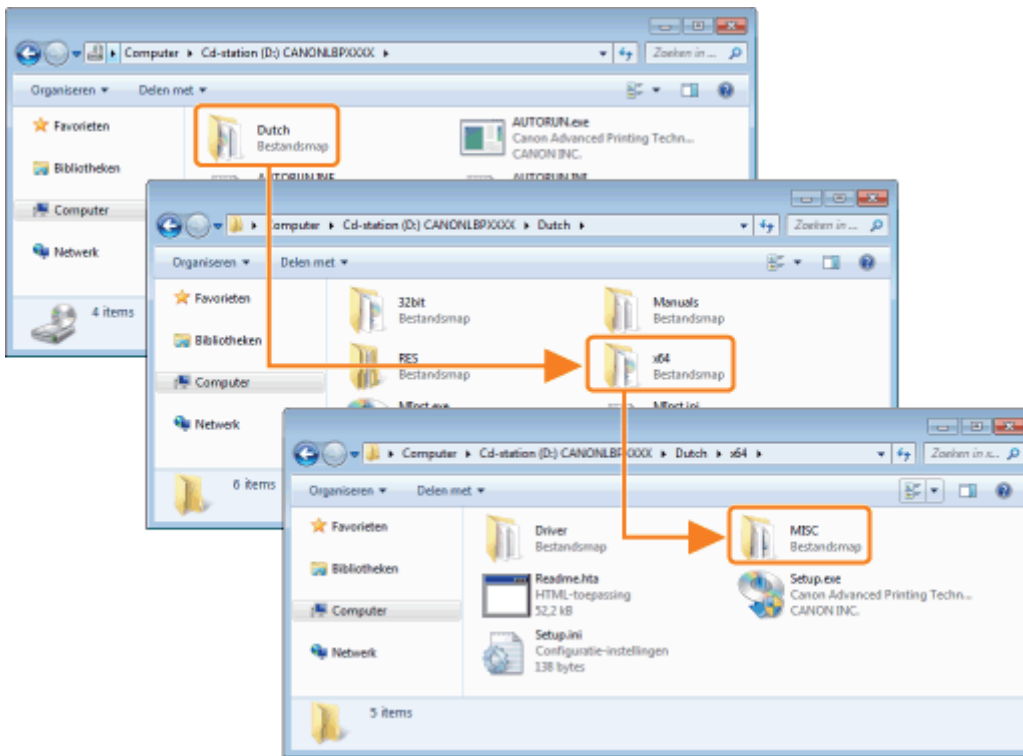

5

Dubbelklik op [CNACBUN.exe] of [CNACBUND.exe].

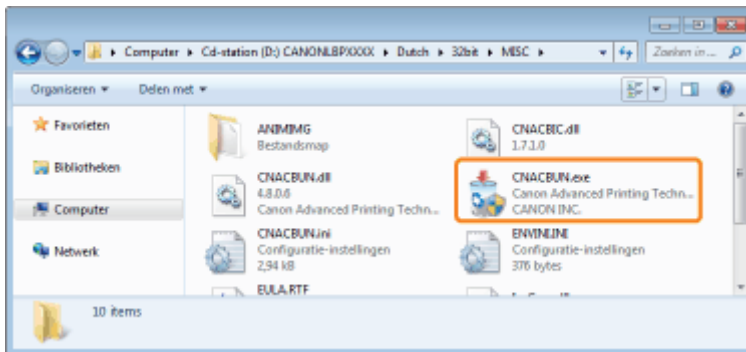

? Als het dialoogvenster [Gebruikersaccountbeheer] wordt weergegeven

Klik op [Ja] of op [Doorgaan].

 Zie "[Het printerstuurprogramma verwijderen](#)" voor meer informatie over het verwijderen.

Het USB-stuurprogramma verwijderen

028W-05Y

Verwijder het USB-stuurprogramma in de volgende omstandigheden.

- Als het via een USB-verbinding geïnstalleerde printerstuurprogramma niet correct kan worden verwijderd
- Als u het printerstuurprogramma niet juist kunt installeren, zelfs nadat u het programma opnieuw hebt geïnstalleerd

Zorg er bij het verwijderen van het USB-stuurprogramma voor dat u de volgende procedure uitvoert.

† Als u het USB-stuurprogramma verwijdert, wordt het automatisch opnieuw geïnstalleerd via de USB-verbinding.

1

Controleer het volgende.

- De printer en computer zijn met elkaar verbonden via een USB-kabel.
- De printer is ingeschakeld.

2

Voer de volgende procedure uit.

Windows 2000

Open het menu [Starten], selecteer [Instellingen] → [Configuratiescherm] en dubbelklik op [Software].

Windows XP

Open het menu [Starten], selecteer [Configuratiescherm] en klik op [Software].

Windows Vista Windows 7 Windows Server 2008 R2

Open het menu [Starten], selecteer [Configuratiescherm] en klik op [Een programma verwijderen].

Windows Server 2003

Open het menu [Starten] en selecteer [Configuratiescherm] → [Software].

Windows Server 2008

Open het menu [Starten], selecteer [Configuratiescherm] en dubbelklik op [Programma's en onderdelen].

3

Controleer of [Canon LBP7010C/7018C] niet wordt weergegeven.

(1) Controleer of [Canon LBP7010C/7018C] niet wordt weergegeven in het dialoogvenster.

(2) Klik op [] om het dialoogvenster te sluiten.

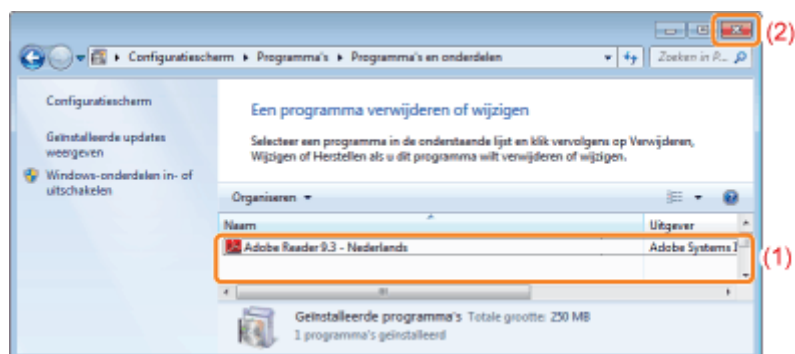

Als [Canon LBP7010C/7018C] wordt weergegeven

Verwijder [Canon LBP7010C/7018C] uit het dialoogvenster. (Verwijder het printerstuurprogramma.)

- "Het verwijderprogramma starten via het [Configuratiescherm]"
- "Het printerstuurprogramma verwijderen"

4

Open [Apparaatbeheer].

Windows 2000

1. Open het menu [Starten] en selecteer [Instellingen] → [Configuratiescherm].
2. Dubbelklik op het pictogram [Systeem].
3. Open het tabblad [Hardware] → [Apparaatbeheer].

Windows XP

1. Selecteer [Configuratiescherm] in het menu [Starten].
2. Klik op [Prestaties en onderhoud] → [Systeem].
3. Open het tabblad [Hardware] → [Apparaatbeheer].

Windows Vista Windows 7 Windows Server 2008 R2

1. Selecteer [Configuratiescherm] in het menu [Starten].
2. Klik op [Hardware en geluiden] of [Hardware] → [Apparaatbeheer].

Windows Server 2003

1. Open het menu [Starten] en selecteer [Configuratiescherm] → [Systeem].
2. Open het tabblad [Hardware] → [Apparaatbeheer].

Windows Server 2008

1. Selecteer [Configuratiescherm] in het menu [Starten].
2. Dubbelklik op [Apparaatbeheer].

? Als het dialoogvenster [Gebruikersaccountbeheer] wordt weergegeven

Klik op [Ja] of op [Doorgaan].

5

Dubbelklik op [Universal Serial Bus-controllers].

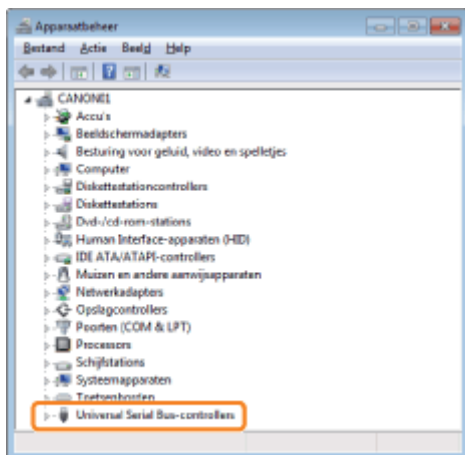

6

Klik met de rechtermuisknop op [Ondersteuning voor USB-afdrucken] en selecteer [Installatie ongedaan maken] in de keuzelijst.

- † Verwijder geen stuurprogramma's van andere apparaten. Als u per ongeluk andere apparaatstuurprogramma's verwijdert, werkt Windows mogelijk niet meer naar behoren.
- † Als het USB-stuurprogramma niet juist is geïnstalleerd, wordt [Ondersteuning voor USB-afdrukken] niet weergegeven. Klik vervolgens op [] om het dialoogvenster [Apparaatbeheer] te sluiten.

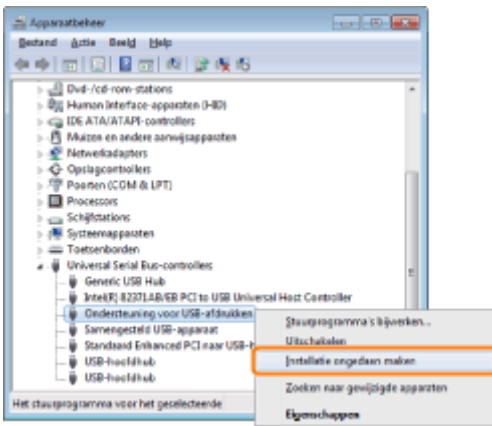

? Als het USB-stuurprogramma wordt weergegeven bij [Andere apparaten]

Selecteer het USB-stuurprogramma dat wordt weergegeven als [Onbekend apparaat] en verwijder het stuurprogramma.

7

Klik op [OK].

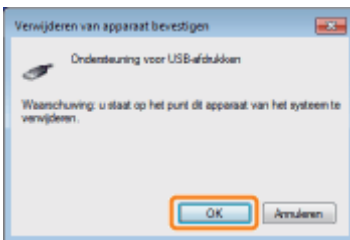

8

Klik op [] om het dialoogvenster [Apparaatbeheer] te sluiten.

9

Maak de USB-kabel los van de computer en start Windows opnieuw.

De instellingen voor het printerstuurprogramma kunnen niet worden gewijzigd

028W-060

Als [Spooling op host] (bepaalt of de afdrukgegevens al dan niet op de computer worden verwerkt) is ingesteld op [Uitgeschakeld], kunt u de instellingen van het stuurprogramma niet wijzigen omdat sommige opties niet beschikbaar zijn. U kunt de instellingen wijzigen door [Spooling op host] te wijzigen in [Auto] met behulp van de volgende procedure.

1

Open de printermap.

➤ "Basisbewerkingen/Diverse informatie voor Windows"

2

Klik met de rechtermuisknop op het pictogram van deze printer en selecteer [Eigenschappen van printer] of [Eigenschappen] in de keuzelijst.

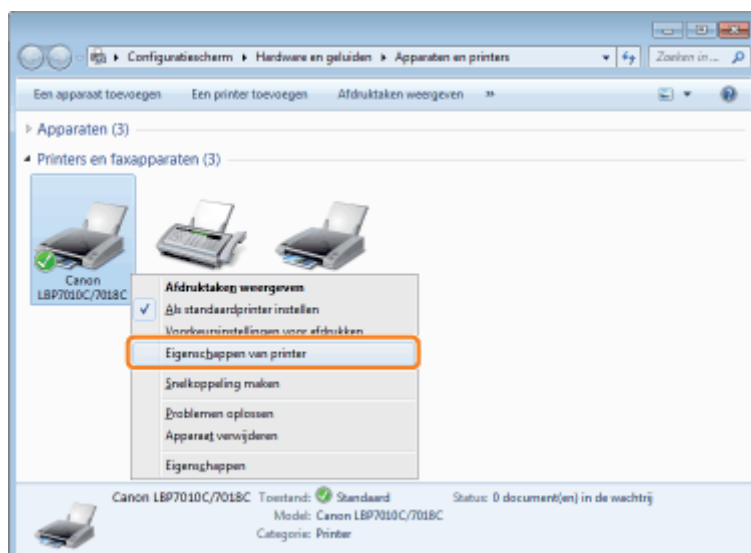

3

Wijzig de instelling voor [Spooling op host].

- (1) Open het tabblad [Apparaatinstellingen].
- (2) Selecteer [Auto] bij [Spooling op host].

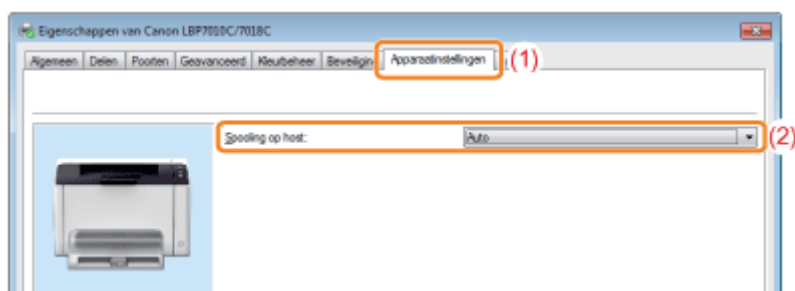

? Als u de instelling niet kunt wijzigen

U moet over beheerdersrechten beschikken om de instelling te kunnen wijzigen.

Neem contact op met de systeembeheerder.

4

Klik op [OK].

"Profielen" kunnen niet worden geselecteerd of bewerkt

028W-061

Wanneer de selectievakjes [Profielselectie toestaan] en [Instelling bewerken toestaan] zijn uitgeschakeld, is het selecteren en bewerken van een profiel beperkt.

Als u een profiel wilt selecteren of bewerken, schakelt u het selectievakje in aan de hand van de volgende procedure.

1

Open de printermap.

➤ "Basisbewerkingen/Diverse informatie voor Windows"

2

Klik met de rechtermuisknop op het pictogram van deze printer en selecteer [Eigenschappen van printer] of [Eigenschappen] in de keuzelijst.

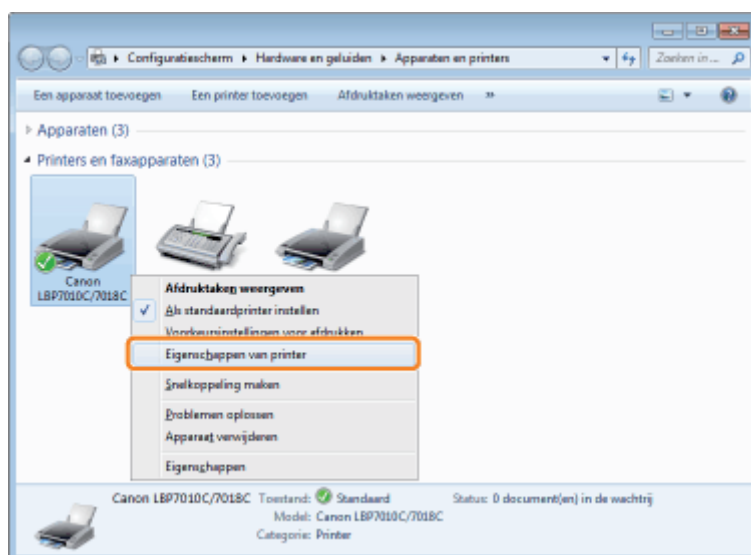

3

Wijzig de instellingen voor [Eigenschappen Document Definiëren].

(1) Open het tabblad [Profiel].

(2) Schakel de selectievakjes [Profielselectie toestaan] en [Instelling bewerken toestaan] in.

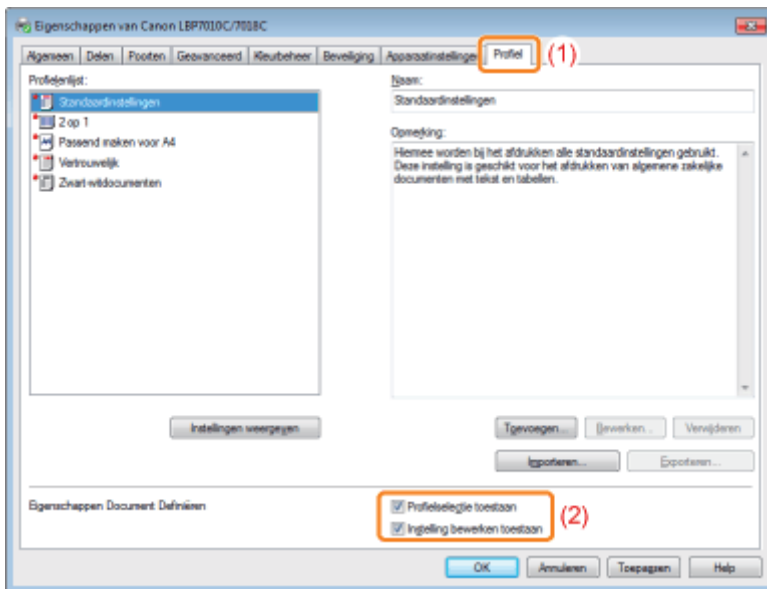

? Als u de instelling niet kunt wijzigen

U moet over beheerdersrechten beschikken om de instelling te kunnen wijzigen.
Neem contact op met de systeembeheerder.

4

Klik op [OK].

Raadpleeg "Let op (Papierstoringen)" voordat u een papierstoring verhelpt.

Wanneer er zich een papierstoring voordoet, verschijnt er een bericht in het Printerstatusvenster.

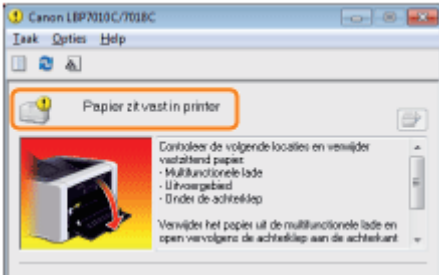

Verwijder het vastgelopen papier voor elk deel in getoonde volgorde van de melding.

Procedure voor het oplossen van foutmeldingen	Papierstoringdeel
<ul style="list-style-type: none"> - Multifunctionele lade → (1) - Uitvoer gebied → (2) - Onder de achterklep → (3) <p>❖ (1) "Papierstoringen oplossen (Multifunctionele lade)"</p> <p>❖ (2) "Papierstoringen oplossen (Uitvoer gebied)"</p> <p>❖ (3) "Papierstoringen oplossen (bij de achterklep)"</p>	

? Als het printerstatusvenster niet wordt weergegeven

❖ "Printerstatusvenster"

Zie ook "Belangrijke veiligheidsvoorschriften."

BELANGRIJK

Laat de printer ingeschakeld wanneer u vastgelopen papier verwijdert.

Als de printer wordt uitgeschakeld, worden de af te drukken gegevens gewist.

Verwijder het vastgelopen papier niet door kracht uit te oefenen.

Als u vastgelopen papier met te veel kracht probeert te verwijderen, kan het papier scheuren of de binnenkant van de printer beschadigd raken. Verwijder het vastgelopen papier door er voorzichtig aan te trekken.

Als het papier gescheurd is

Verwijder alle restjes papier.

Raak de overdrachtsrol niet aan.

Daardoor kan de afdrukkwaliteit teruglopen.



1

Verwijder de ladeklep.



2

Verwijder het vastgelopen papier door er voorzichtig aan te trekken.

Als u het papier niet gemakkelijk kunt verwijderen, probeer het papier dan niet met geweld te verwijderen maar voer een procedure uit voor een ander deel dat wordt getoond in een melding.

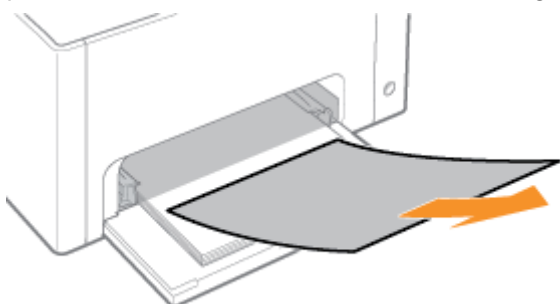

3

Installeer de ladeklep.

 Ga vervolgens verder met het oplossen van de papierstoring die is ontstaan in een ander deel weergegeven in de melding.

- (1) "Papierstoringen oplossen (Multifunctionele lade)"
- (2) "Papierstoringen oplossen (Uitvoer gebied)"
- (3) "Papierstoringen oplossen (bij de achterklep)"

Papierstoringen oplossen (Uitvoergebied)

028W-065

1

Verwijder het vastgelopen papier door er voorzichtig aan te trekken.

Als u het papier niet gemakkelijk kunt verwijderen, probeer het papier dan niet met geweld te verwijderen maar voer een procedure uit voor een ander deel dat wordt getoond in een melding.

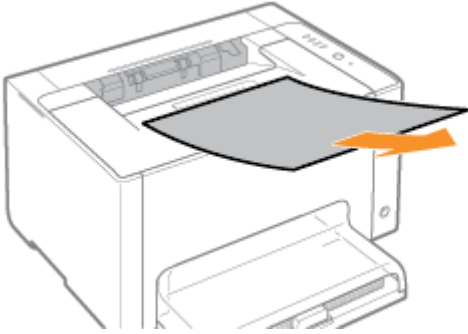

 Ga vervolgens verder met het oplossen van de papierstoring die is ontstaan in een ander deel weergegeven in de melding.

- (1) "[Papierstoringen oplossen \(Multifunctionele lade\)](#)"
- (2) "[Papierstoringen oplossen \(Uitvoergebied\)](#)"
- (3) "[Papierstoringen oplossen \(bij de achterklep\)](#)"

Papierstoringen oplossen (bij de achterklep)

028W-066

1

Open de achterklep.

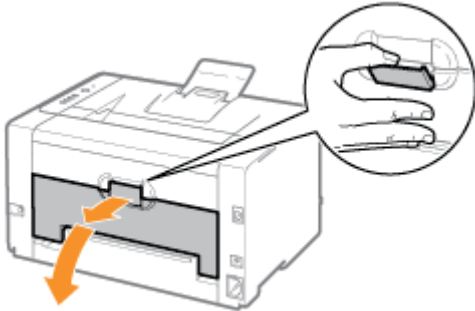

2

Verwijder het vastgelopen papier.

- (1) Houd beide zijkanten van het papier vast en trek het langzaam omlaag.
- (2) Verwijder het vastgelopen papier door er voorzichtig aan te trekken.

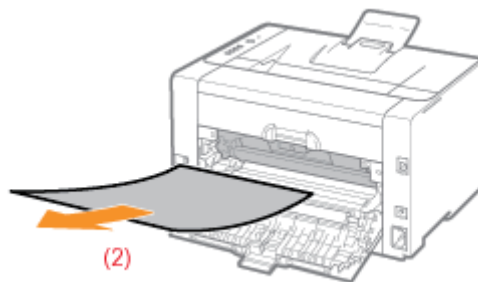
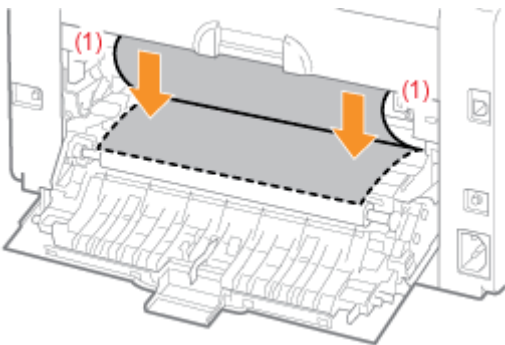

3

Sluit de achterklep.

→ De melding papierstoring verdwijnt en de printer is gereed voor gebruik.

Indicatielampjes op de printer zijn aan/knipperen

028W-067

De indicatielampjes op de printer geven de printerstatus als volgt weer.

Oplossingen uitvoeren volgens de indicatielampjes die aan zijn/knipperen.

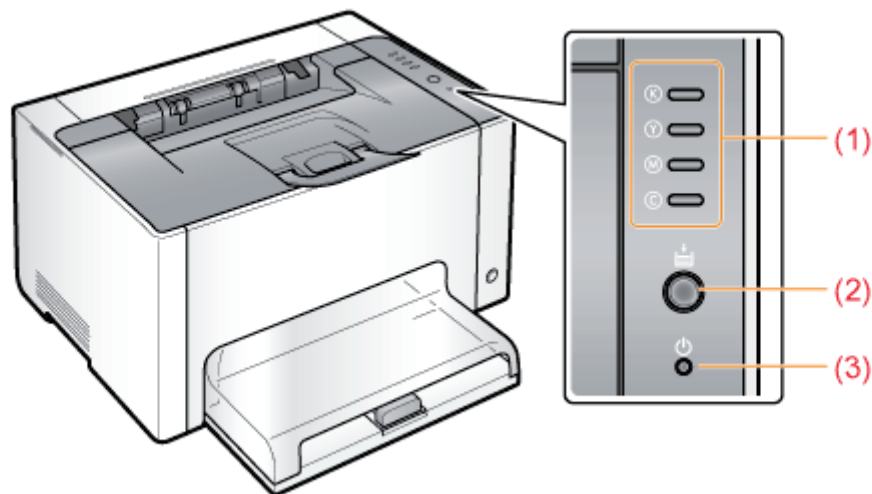

Naam	Status	Oplossing	
(1) Tonerindicatielampje	<p>(Alle kleuren knipperen)</p>	De tonercassettes bewegen.	Wacht tot de tonercassettes stoppen met bewegen.
	<p>(Voorbeeld: Zwart)</p> <p>(Aan)</p>	Er is een fout opgetreden voor de tonercassettes. (bijvoorbeeld als de tonercassettes het einde van hun levensduur hebben bereikt)	Los het probleem op volgens de melding weergegeven in het printerstatusvenster.* ¹ ❖ "Er wordt een bericht weergegeven in het printerstatusvenster"
	<p>(Voorbeeld: Zwart)</p> <p>(Knippert)</p>	De tonercassettes bevinden zich in de vervangstand.	
(2) Indicatielampje Papier	<p>(Aan)</p>	De printer staat in de vervangstand voor de tonercassettes* ² .	—
	<p>(Knippert)</p>	Papier moet worden gecontroleerd. (Bijvoorbeeld wanneer het papier bijna op is of wanneer het papier niet juist wordt ingevoerd)	Plaats het papier goed en druk daarna op de toets [] (Papier) op de printer.* ³
(3) Indicatielampje Aan/Uit	<p>(Aan)</p>	De printer is ingeschakeld.	—

*¹ Voor informatie over de procedure voor het weergeven van het printerstatusvenster, zie "[Printerstatusvenster](#)."

*² In deze stand kunnen de tonercassettes handmatig naar de vervangstand worden verplaatst. Zie voor meer informatie "[Tonercassettes verplaatsen met de toets Papier op de printer](#)."

*³

Zie "[Papier plaatsen](#)" voor meer informatie over de procedure voor het plaatsen van papier.

Er wordt een bericht weergegeven in het printerstatusvenster

028W-068

Voer oplossingen uit aan de hand van het weergegeven bericht.

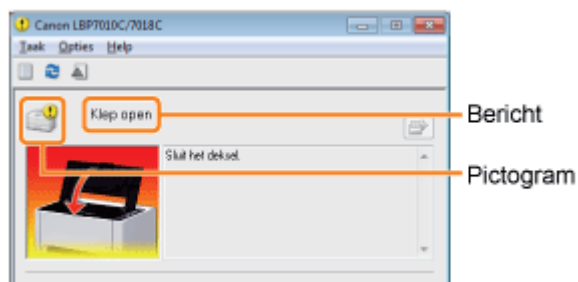

Het type bericht verschilt afhankelijk van het pictogram.

Er is een servicefout opgetreden.

- " Servicefout"

Er is geen communicatie mogelijk met de printer.

- " Printer niet geschikt"
- " Fout met netwerkkaart"
- " Kan niet communiceren met server"
- " Kan niet communiceren met printer"
- " Communicatiefout"
- " Onjuiste poort"

De printer ondervindt problemen die moeten worden opgelost.

- " Kan niet afdrukken"
- " Kon niet afdrukken"
- " Controleer de afdrukuitvoer"
- " Onjuiste positie van tonercassette"
- " Controleer de tonercassettes"
- " Tonercassettes vervangen"
- " Deksel Open"
- " Geen drumcassette"
- " Papier zit vast in printer"
- " Controleer de drumcassette"
- " Kalibratiefout"
- " Drumcassette vervangen"
- " Reiniging vereist"
- " Bezig met bijwerken firmware"
- " Wachten op reiniging"
- " Printer niet gereed"
- " Tonercassettes van onjuiste kleur"
- " Onvoldoende geheugen"
- " Onvoldoende schijfruimte"
- " Papier op of papier kan niet worden doorgevoerd"
- " Tonercassette ontbreekt"
- " Controleer het papier"

De printer pauzeert.

- " Afdrukken hervatten"
- " Reinigen starten"

Servicefout

<Oorzaak> De printer bevindt zich in een abnormale staat.

Oplossing

Voer de procedure uit die wordt beschreven in "Wanneer <Servicefout> wordt weergegeven."

 **Printer niet geschikt**

<Oorzaak> De aangesloten printer kan niet worden gebruikt.

Oplossing	Maak verbinding met de ondersteunde printer.
------------------	--

 **Kan niet communiceren met server**

<Oorzaak> De clientcomputer kan niet communiceren met de afdrukserver.

Oplossing	Controleer de status van de afdrukserver en van uw computer.
------------------	--

 **Communicatiefout**

<Oorzaak> De USB-kabel is niet aangesloten of de printer is niet ingeschakeld.

Oplossing 1	Sluit de USB-kabel aan.
--------------------	-------------------------

Oplossing 2	Schakel de printer in.
--------------------	------------------------

 **Fout met netwerkkaart**

<Oorzaak> De LAN-kabel is niet aangesloten op de netwerkadapter. Anders zijn de netwerkadapter en de printer niet ingeschakeld.

Oplossing 1	Sluit de LAN-kabel aan op de netwerkadapter.
--------------------	--

Oplossing 2	Zet de printer en de netwerkadapter aan (ON).
--------------------	---

 **Kan niet communiceren met printer**

<Oorzaak 1> Omdat de functie bidirectionele communicatie niet is ingeschakeld, kan de computer niet met de printer communiceren.

Oplossing	Schakel bidirectionele communicatie in en start de computer en printer opnieuw. "Basisbewerkingen/Diverse informatie voor Windows"
------------------	---

<Oorzaak 2> De computer kan niet communiceren met de printer die is omgeleid via de terminalservice.

Oplossing	Dit probleem kan onder andere worden veroorzaakt door de Firewall-instellingen. Controleer de communicatie-instellingen van de server, clients, enzovoort.
------------------	--

 **Onjuiste poort**

<Oorzaak> De printer is aangesloten op een poort die niet door de printer wordt ondersteund.

Oplossing Controleer de poort.
➤ "Basisbewerkingen/Diverse informatie voor Windows"

Kan niet afdrucken

<Oorzaak> Afdrucken is niet mogelijk als gevolg van beveiligingsbeperkingen.

Oplossing Neem contact op met de beheerder.

Kon niet afdrucken

<Oorzaak> Gegevensoverdracht naar de printer is onderbroken of er is een overdrachtsfout opgetreden.

Oplossing 1 Klik op [] (Fout oplossen) en het afdrucken wordt voortgezet. Het foutbericht kan echter opnieuw worden weergegeven.

Oplossing 2 Annuleer de afdruktaak en druk opnieuw af.
➤ "Een taak annuleren"

Controleer de afdrukuitvoer

<Oorzaak> Het is mogelijk dat u niet de juiste afdrukresultaten kunt verkrijgen.

Oplossing 1 Klik op [] (Fout oplossen) en het afdrucken wordt voortgezet. Het foutbericht kan echter opnieuw worden weergegeven.

Oplossing 2 Annuleer de afdruktaak en druk opnieuw af.
➤ "Een taak annuleren"

Deksel Open

<Oorzaak> De bovenklep of achterklep staat open.

Oplossing Sluit de bovenklep en de achterklep.

Papier zit vast in printer

<Oorzaak> Er doet zich een papierstoring voor.

Oplossing Trek niet het vastgelopen papier met kracht naar buiten maar verwijder het volgens de procedure die wordt beschreven in de e-Handleiding.
➤ "Papierstoringen"

Kalibratiefout

<Oorzaak> De kalibratie kon niet goed worden voltooid.

Afdrukken annuleren, zorg ervoor dat de toner in de tonercassettes blijft en voer dan de kalibratie uit.
➤ "Een taak annuleren"
➤ "De status van de verbruiksartikelen controleren"
➤ "Kleur aanpassen (Kalibratie)"

Oplossing 1	<ul style="list-style-type: none"> † Vervang de tonercassettes als ze aan het eind van hun levensduur zijn en voer de kalibratie opnieuw uit. ➤ "Tonercassette vervangen"
Oplossing 2	<p>Klik op [] (Fout oplossen) en het afdrukken wordt voortgezet. Het is echter mogelijk dat de data niet in de juiste kleur worden afgedrukt.</p>

Reiniging vereist

<Oorzaak> De fixeerroel van de printer moet worden gereinigd.

Oplossing 1	<p>Uitvoeren [Reiniging fixeereenheid 1].</p> <ul style="list-style-type: none"> ➤ "De fixeerroel van de printer reinigen"
Oplossing 2	<p>Klik op [] (Fout oplossen) en het afdrukken wordt voortgezet.</p>

Wachten op reiniging

<Oorzaak> De printer wacht totdat de reiniging van de fixeerroel wordt uitgevoerd.

Oplossing	<p>Een andere gebruiker wil een reiniging uitvoeren tijdens het afdrukken van een taak, wacht even tot de gebruiker de reiniging heeft voltooid.</p>
------------------	--

Tonercassettes van onjuiste kleur

<Oorzaak> Er zijn tonercassettes van onjuiste kleur geïnstalleerd aan de laadpositie voor de weergegeven kleuren.

Oplossing	<p>Installeer de tonercassettes op de juiste positie voor elke kleur.</p> <ul style="list-style-type: none"> ➤ "De tonercassette vervangen"
------------------	--

Onvoldoende schijfruimte

<Oorzaak> De computer of server heeft onvoldoende schijfruimte.

Oplossing	<p>Verwijder overbodige bestanden.</p> <p>Klik op [] (Fout oplossen) als u het afdrukken wilt voortzetten nadat u de bestanden die u niet meer nodig hebt, hebt verwijderd.</p>
------------------	--

Tonercassette ontbreekt

<Oorzaak> De tonercassettes van de weergegeven kleuren zijn niet geïnstalleerd.

Oplossing	<p>Installeer de tonercassettes.</p> <ul style="list-style-type: none"> ➤ "De tonercassette vervangen"
------------------	---

Onjuiste positie van tonercassette

<Oorzaak> De tonercassettes zijn in onjuiste positie omdat de bovenklep open is terwijl de tonercassettes bewegen.

Oplossing Sluit het deksel.

Controleer de tonercassettes

<Oorzaak> De tonercassettes van de weergegeven kleuren zijn niet goed geïnstalleerd.

Oplossing 1 Installeer de tonercassettes opnieuw.
➤ ["De tonercassette vervangen"](#)

Oplossing 2 Schakel de printer uit, zorg ervoor dat het  indicatielampje Aan/Uit uit is, wacht 10 seconden of langer en schakel de printer weer in.

<Oorzaak 2> De tonercassettes van de weergegeven kleuren zijn beschadigd.

Oplossing Vervang de tonercassettes door nieuw exemplaren.
➤ ["De tonercassette vervangen"](#)

Tonercassettes vervangen

<Oorzaak 1> De tonercassettes van de weergegeven kleuren hebben het einde van hun levensduur bereikt.

Oplossing Vervang de tonercassettes door nieuw exemplaren.
➤ ["De tonercassette vervangen"](#)
† U kunt doorgaan met afdrucken door te klikken op [] (Fout oplossen) maar dit kan schade veroorzaken aan de printer.

<Oorzaak 2> De afdrukkwaliteit kan niet worden gegarandeerd doordat de tonercassettes van de weergegeven kleuren het einde van hun levensduur hebben bereikt.

Oplossing Vervang de tonercassettes door nieuw exemplaren.
➤ ["De tonercassette vervangen"](#)
† U kunt doorgaan met afdrucken door te klikken op [] (Fout oplossen) maar de afdrukkwaliteit kan afnemen.

Geen drumcassette

<Oorzaak> De drumcassette is niet geïnstalleerd.

Oplossing Installeer de drumcassette.
➤ ["Drumcassette vervangen"](#)

Controleer de drumcassette

<Oorzaak 1> De drumcassette is niet goed geïnstalleerd.

Oplossing Installeer de drumcassette opnieuw.

1	"Drumcassette vervangen"
Oplossing 2	Schakel de printer uit, zorg ervoor dat het  indicatielampje Aan/Uit uit is, wacht 10 seconden of langer en schakel de printer weer in.

<Oorzaak 2> De drumcassette is beschadigd.

Oplossing	Vervang de drumcassette door een nieuw exemplaar. "Drumcassette vervangen"
------------------	---

Drumcassette vervangen

<Oorzaak> De afdrukkwaliteit kan niet worden gegarandeerd doordat een drumcassette het einde van de levensduur heeft bereikt.

Oplossing	Vervang de drumcassette door een nieuw exemplaar. "Drumcassette vervangen" † U kunt doorgaan met afdrucken door te klikken op [] (Fout oplossen) maar de afdrukkwaliteit kan afnemen.
------------------	--

Bezig met bijwerken firmware

<Oorzaak> De firmware wordt bijgewerkt.

Oplossing	Even geduld.
------------------	--------------

Printer niet gereed

<Oorzaak> Het verpakkingsmateriaal (vel) is achtergebleven in het uitvoergebied.

Oplossing	Schakel de printer uit, zorg ervoor dat het  indicatielampje Aan/Uit uit is, verwijder het verpakkingsmateriaal (vel) en schakel de printer weer in. "Het verpakkingsmateriaal verwijderen"
------------------	---

Onvoldoende geheugen

<Oorzaak> De computer of server heeft onvoldoende geheugen.

Oplossing	Sluit overbodige toepassingen.
------------------	--------------------------------

Papier op of papier kan niet worden doorgevoerd

<Oorzaak> Het papier is opgeraakt of het was niet mogelijk het goed in te voeren.

Oplossing	Plaats het papier goed en druk daarna op de toets [] (Papier) op de printer. "Papier plaatsen"
------------------	--

Controleer het papier

<Oorzaak> Het papierformaat van de huidige taak verschilt van dat van de vorige taak.

**Oplossing
1**

Plaats het juiste papier en druk daarna op de toets [] (Papier) op de printer.
➤ "Papier plaatsen"

**Oplossing
2**



Als u op [] (Fout oplossen) klikt, kan de printer op het op dat moment geplaatste papier afdrukken.



Afdrukken hervatten

<Oorzaak> U kunt het afdrukken hervatten omdat de reiniging voltooid is.

Oplossing

Plaats het juiste papier en klik daarna op [] (Fout oplossen) of druk op de toets [] (Papier) op de printer.
➤ "Papier plaatsen"



Reinigen starten

<Oorzaak> De printer wacht totdat de reinigingspagina is geplaatst.

Oplossing

Plaats de reinigingspagina in de multifunctionele lade met de bedrukte kant omlaag en druk op de toets [] (Papier) op de printer.
➤ "Bezig met uitvoeren [Reiniging fixeereenheid 2]"

Wanneer <Servicefout> wordt weergegeven

028W-069

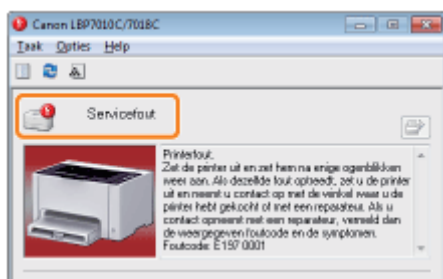



Als < Servicefout > wordt weergegeven in het Printerstatusvenster, voert u de volgende procedure uit waardoor de printer wordt uitgezet en weer aangezet.

1

Schakel de printer uit, zorg ervoor dat het  indicatielampje Aan/Uit uit is, wacht 10 seconden of langer en schakel de printer weer in.

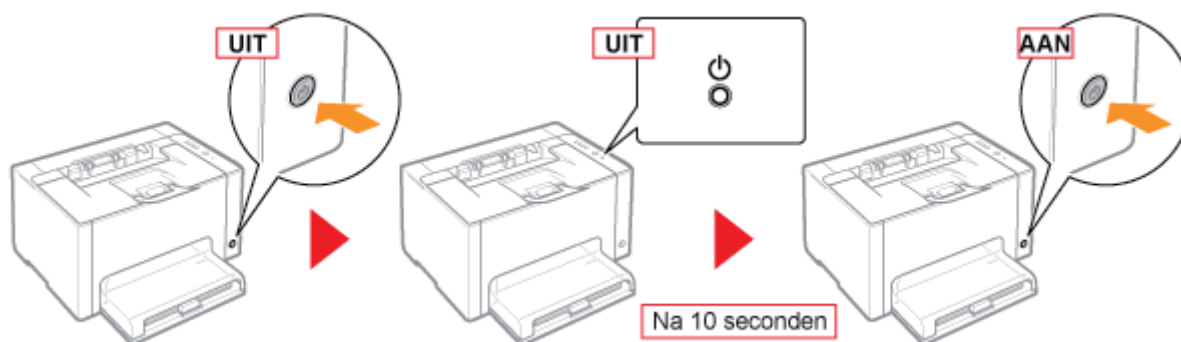
Als het bericht niet opnieuw wordt weergegeven, is de printer gereed.



 Als het bericht opnieuw verschijnt, moet u service aanvragen. Volg de onderstaande procedure en neem contact op met uw bevoegde Canon-dealer om service aan te vragen.

2

Schrijf de foutcode op die in het printerstatusvenster wordt weergegeven.

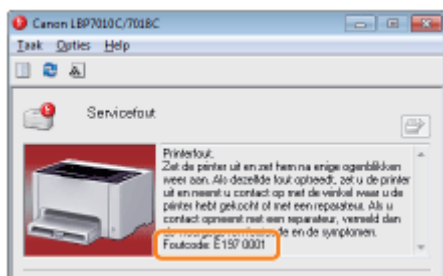

3

Schakel de printer uit en koppel de kabels of snoeren los van de printer.

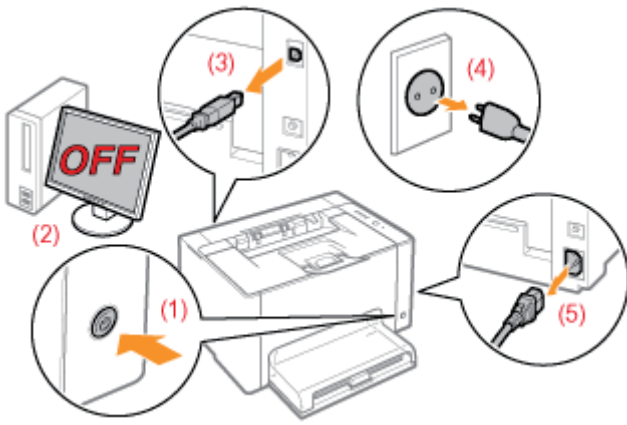

<De kabel of het snoer loskoppelen>

USB-kabel	(2) Schakel de computer uit. (3) Maak de kabel los van de printer.
Netsnoer	(4) Haal het netsnoer uit de wandcontactdoos. (5) Maak het snoer los van de printer.

4

Neem contact op met uw bevoegde Canon-dealer om service aan te vragen.

Geef aan uw Canon-dealer ook de foutcode door die u hebt opgeschreven in Stap 2.

† Als u niet zeker weet wat het probleem is, neemt u contact op met uw bevoegde Canon-dealer.



Papier krult of kreukt.

- ❖ Het papier krult
- ❖ Het papier kreukt



Er verschijnen strepen (lijnen).

- ❖ Er verschijnen strepen (lijnen)
- ❖ Zwarte strepen (lijnen), vegen of witte punten verschijnen



Er verschijnen onregelmatigheden of vlekken.

- ❖ De afdruk is onregelmatig
- ❖ Afdrukte pagina's hebben witte puntjes
- ❖ De toner hecht niet goed aan het papier
- ❖ De afdruk vertoont vegen
- ❖ Vlekken van gemorste toner verschijnen rond de tekst of patronen
- ❖ De achterkant van de afdruk vertoont vegen
- ❖ Het algehele afdrukresultaat is donker
- ❖ Er verschijnen resten van afbeeldingen op plaatsen waar niet is afgedrukt
- ❖ Er kleven witte stofdeeltjes aan de afgedrukte transparanten



Afdrukken zijn onscherp, vaag of er is een probleem met de kleur.

- ❖ Het algehele afdrukresultaat is flets
- ❖ De afdruk is onscherp
- ❖ Gekleurde tekst is onscherp
- ❖ Data wordt niet afgedrukt in de juiste kleur (gespecificeerde kleur) door "vershoven kleuren"
- ❖ Dunne lijnen of vulpatronen worden niet afgedrukt met de specifieke kleuren of verschijnen helemaal niet
- ❖ Schaduwpatronen worden niet in de juiste kleur afgedrukt (gespecificeerde kleur)
- ❖ Foto's en dergelijke worden in andere kleuren afgedrukt dan weergegeven op de monitor
- ❖ Vulpatronen en randen worden niet in de juiste kleur afgedrukt (gespecificeerde kleur) zelfs niet als dezelfde kleur is gespecificeerd
- ❖ Het aanpassen van de kleur voor afdrukken



De afdruk is scheef, ontbreekt of heeft overbodige ruimte.

- ❖ De afdrukpositie is scheef
- ❖ Een deel van de pagina wordt niet afgedrukt
- ❖ Gegevens worden verkleind en afgedrukt
- ❖ De volgende pagina wordt gedeeltelijk over de vorige pagina afgedrukt



Overige

- ❖ Er wordt blanco papier uitgevoerd (Er is niets afgedrukt op het papier)
- ❖ Het totale oppervlak van het papier wordt afgedrukt in een bepaalde kleur
- ❖ De afdruk verschilt van wat is weergegeven op het scherm
- ❖ De klep van de bedrukte envelop is vastgekleefd
- ❖ Er worden meerdere vellen papier tegelijk ingevoerd
- ❖ Bedrukte transparanten of gecoat papier blijft aan elkaar plakken of bedrukte afbeeldingen laten los
- ❖ Slechte afdrukwaliteit treedt altijd op op een bepaalde plaats (dezelfde plaats) op het papier

OPMERKING

Contact opnemen met de bevoegde Canon-dealer bij u in de buurt

Als er zich een probleem voordoet dat niet in de e-Handleiding wordt vermeld, als met geen van de voorgestelde maatregelen het probleem kan worden opgelost of als u het probleem niet kunt vaststellen, is het raadzaam contact op te nemen met uw lokale, bevoegde Canon-dealer.

Het gebruik van de printer in een bepaalde omgeving

Als u de printer in een bepaalde omgeving gebruikt of als u speciaal papier afdrukt, dan is het mogelijk dat de data niet goed worden afgedrukt of dat de afdrukwaliteit niet goed is.

Om zulke problemen op te lossen, moet een onderhoudsmonteur de afdrুকinstellingen instellen al naar gelang de besturingsomgeving of het papier.

De instellingen gespecificeerd door de onderhoudsmonteur worden geregistreerd in [Service Settings] in [Speciale afdrukmodus] in het printerstuurprogramma. Druk af met [Service Settings] gespecificeerd, volgens de instructies van de onderhoudsmonteur.



Voer één van de volgende oplossingen uit, afhankelijk van de oorzaak.

<Oorzaak 1> Er wordt vochtig papier gebruikt.

Oplossing

Vervang het papier door nieuw papier uit een ongeopend pak.
➤ "Richtlijnen voor papier"

<Oorzaak 2> Er wordt niet het juiste papier gebruikt.

Oplossing

Vervang het papier door papier dat in combinatie met deze printer kan worden gebruikt.
➤ "Geschikt papier"

<Oorzaak 3> Afhankelijk van de papiersoort of de besturingsomgeving (met name in een zeer vochtige omgeving), kan het papier gaan krullen.

Zijaanzicht

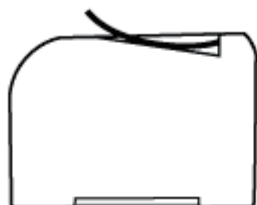

Vooraanzicht



Oplossing 1

Voer de volgende procedure uit in het printerstuurprogramma.

1. Open het tabblad [Papierbron].
2. Wijzig de instelling [Papiersoort] als volgt.

<Huidige instelling>

<Gewijzigde instelling>

[Normaal Papier]	→	[Normaal Papier L]
[Normaal papier H]	→	[Normaal Papier]
[Zwaar papier 1]	→	[Normaal papier H]
[Zwaar papier 2]	→	[Zwaar papier 1]
[Envelop H]	→	[Envelop]
[Gecoat papier 2]	→	[Gecoat papier 1]
[Gecoat papier 3]	→	[Gecoat papier 2]

† Als u de instellingen wijzigt, is het mogelijk dat de toner niet goed aan het papier hecht en de afdruk onscherp is.

**Oplossing
2**

Voer de volgende procedure uit in het printerstuurprogramma.

1. Open het tabblad [Afwerking].
2. Klik op [Geavanceerde instellingen].
3. Stel [Speciale afdrukmodus] in op [Speciale instellingen C3].



Stel [Speciale instellingen D2] in als het probleem niet verbetert.

- † Onder normale omstandigheden gebruikt u de printer met [Speciale afdrukmodus] ingesteld op [Uit]. Wijzig de instellingen alleen als zich de beschreven problemen voordoen.
- † Als u [Speciale instellingen D2] instelt, daalt de afdruksnelheid.



Voer één van de volgende oplossingen uit, afhankelijk van de oorzaak.

<Oorzaak 1> Het papier is niet goed geplaatst.

Oplossing

Plaats het papier in de juiste positie.
➤ "Papier plaatsen"

<Oorzaak 2> Er wordt vochtig papier gebruikt.

Oplossing

Vervang het papier door nieuw papier uit een ongeopend pak.
➤ "Richtlijnen voor papier"

<Oorzaak 3> Er wordt niet het juiste papier gebruikt.

Oplossing

Vervang het papier door papier dat in combinatie met deze printer kan worden gebruikt.
➤ "Geschikt papier"

<Oorzaak 4> Er bevindt zich een vreemd object in de printer.

Oplossing

Verwijder het vreemde object uit de printer.

<Oorzaak 5> Afhankelijk van de papiersoort of de besturingsomgeving, (met name in een zeer vochtige omgeving) zal het papier misschien kreuken.

Oplossing 1

Voer de volgende procedure uit in het printerstuurprogramma.

1. Open het tabblad [Papierbron].
2. Wijzig de instelling [Papiersoort] als volgt.

<Huidige instelling>		<Gewijzigde instelling>
----------------------	--	-------------------------

[Normaal Papier]	→	[Normaal Papier L]
[Normaal papier H]	→	[Normaal Papier]
[Zwaar papier 1]	→	[Normaal papier H]
[Zwaar papier 2]	→	[Zwaar papier 1]
[Envelop H]	→	[Envelop]
[Gecoat papier 2]	→	[Gecoat papier 1]
[Gecoat papier 3]	→	[Gecoat papier 2]

	<p>† Als u de instellingen wijzigt, is het mogelijk dat de toner niet goed aan het papier hecht en de afdruk onscherp is.</p>
Oplossing 2	<p>Voer de volgende procedure uit in het printerstuurprogramma.</p> <ol style="list-style-type: none"> 1. Open het tabblad [Afwerking]. 2. Klik op [Geavanceerde instellingen]. 3. Stel [Speciale afdrukmodus] in op [Speciale instellingen C3]. <p style="text-align: center;">▼</p> <p>Stel [Speciale instellingen D2] in als het probleem niet verbetert.</p> <p>† Onder normale omstandigheden gebruikt u de printer met [Speciale afdrukmodus] ingesteld op [Uit]. Wijzig de instellingen alleen als zich de beschreven problemen voordoen.</p> <p>† Als u [Speciale instellingen D2] instelt, daalt de afdruksnelheid.</p>

<Oorzaak 6> Afhankelijk van de afdrukstatus, kan het papier kreuken.

Oplossing	<p>Voer de volgende procedure uit in het printerstuurprogramma.</p> <ol style="list-style-type: none"> 1. Open het tabblad [Afwerking]. 2. Klik op [Geavanceerde instellingen]. 3. Stel [Speciale afdrukmodus] in op [Speciale instellingen D1]. <p>† Onder normale omstandigheden gebruikt u de printer met [Speciale afdrukmodus] ingesteld op [Uit]. Wijzig de instellingen alleen als zich de beschreven problemen voordoen.</p> <p>† Als u [Speciale instellingen D1] instelt, kan de tonerfixatie verslechteren. Stel in dit geval [Speciale instellingen D1] niet in.</p>
------------------	---

<Oorzaak 7> Bij het bedrukken van enveloppen, kunnen de enveloppen kreuken afhankelijk van het type enveloppen of de besturingsomgeving (met name in een zeer vochtige omgeving).

Oplossing	<p>Voer de volgende procedure uit in het printerstuurprogramma.</p> <ol style="list-style-type: none"> 1. Open het tabblad [Afwerking]. 2. Klik op [Geavanceerde instellingen]. 3. Stel [Speciale afdrukmodus] in op [Speciale instellingen B6]. <p>† Onder normale omstandigheden gebruikt u de printer met [Speciale afdrukmodus] ingesteld op [Uit]. Wijzig de instellingen alleen als zich de beschreven problemen voordoen.</p>
------------------	---

Er verschijnen strepen (lijnen)

028W-06F

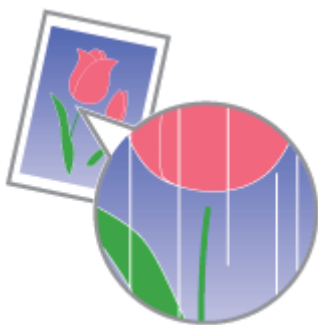

Voer één van de volgende oplossingen uit, afhankelijk van de oorzaak.

<Oorzaak 1> Korte witte strepen (lijnen) verschijnen op gelijkmatige afstand op de afbeeldingen afhankelijk van de besturingsomgeving (met name in een zeer vochtige omgeving).

Oplossing

Maak de fotonuistige drum van de printer schoon.
➤ ["De fotonuistige drum van de printer reinigen"](#)

<Oorzaak 2> De kwaliteit van fotonuistige drum van de printer is achteruitgegaan.

Oplossing

Vervang de drumcassette door een nieuw exemplaar.
➤ ["Drumcassette vervangen"](#)

Zwarte strepen (lijnen), vegen of witte punten verschijnen

028W-06H



Voer de volgende procedure uit.

<Oorzaak> Zwarte strepen (lijnen), vegen of witte punten kunnen verschijnen op de afbeeldingen afhankelijk van de besturingsomgeving (met name in een zeer vochtige of koude omgeving).

Oplossing

Maak de fotogevoelige drum van de printer schoon.
➤ ["De fotogevoelige drum van de printer reinigen"](#)



Voer één van de volgende oplossingen uit, afhankelijk van de oorzaak.

<Oorzaak 1> Het papier is te vochtig of te droog.

Oplossing

Vervang het papier door nieuw papier uit een ongeopend pak.
➤ ["Richtlijnen voor papier"](#)

<Oorzaak 2> De tonercassettes zijn bijna leeg.

Oplossing

Controleer de status van de tonercassettes en vervang de tonercassettes als de kleuren bijna het einde van hun levensduur hebben bereikt.
➤ ["De status van de verbruiksartikelen controleren"](#)
➤ ["Tonercassette vervangen"](#)

<Oorzaak 3> De kwaliteit van fotogevoelige drum van de printer is achteruitgegaan.

Oplossing

Vervang de drumcassette door een nieuw exemplaar.
➤ ["Drumcassette vervangen"](#)

<Oorzaak 4> De printer is gedurende langere tijd niet gebruikt voor afdrucken. Er kunnen ongelijkmatige strepen ontstaan.

Oplossing

Voer de volgende procedure uit in het printerstuurprogramma.

1. Open het tabblad [Afwerking].
2. Klik op [Geavanceerde instellingen].
3. Stel [Speciale afdrukmodus] in op [Speciale instellingen J5].

† Onder normale omstandigheden gebruikt u de printer met [Speciale afdrukmodus] ingesteld op [Uit]. Wijzig de instellingen alleen als zich de beschreven problemen voordoen.

† Als u [Speciale instellingen J5] instelt, kunnen ongelijkmatigheden of een fenomeen dat "vershoven kleuren" genoemd wordt ontstaan op de afgedrukte afbeeldingen. Of de data wordt wellicht niet afgedrukt in de juiste schaalfactor (de gespecificeerde schaalfactor). Specificeer in dit geval niet [Speciale instellingen J5].

<Oorzaak 5> Als de printer voor een langere periode wordt gebruikt, kunnen er ongelijkmatigheden ontstaan.

Voer de volgende procedure uit in het printerstuurprogramma.

1. Open het tabblad [Afwerking].

Oplossing

2. Klik op [Geavanceerde instellingen].
3. Stel [Speciale afdrukmodus] in op [Speciale instellingen J6].

- † Onder normale omstandigheden gebruikt u de printer met [Speciale afdrukmodus] ingesteld op [Uit]. Wijzig de instellingen alleen als zich de beschreven problemen voordoen.
- † Als u [Speciale instellingen J6] instelt, kunnen onregelmatigheden of een fenomeen dat "vershoven kleuren" genoemd wordt ontstaan op de afgedrukte afbeeldingen. Of de data wordt wellicht niet afgedrukt in de juiste schaalfactor (de gespecificeerde schaalfactor). Specificeer in dit geval niet [Speciale instellingen J6].



Voer één van de volgende oplossingen uit, afhankelijk van de oorzaak.

<Oorzaak 1> Er wordt niet het juiste papier gebruikt.

Oplossing

Vervang het papier door papier dat in combinatie met deze printer kan worden gebruikt.
➤ "Geschikt papier"

<Oorzaak 2> Er wordt vochtig papier gebruikt.

Oplossing

Vervang het papier door nieuw papier uit een ongeopend pak.
➤ "Richtlijnen voor papier"

<Oorzaak 3> De kwaliteit van fotogevoelige drum van de printer is achteruitgegaan.

Oplossing

Vervang de drumcassette door een nieuw exemplaar.
➤ "Drumcassette vervangen"

<Oorzaak 4> Afgedrukte pagina's kunnen witte stippen te zien geven afhankelijk van de applicatie of gegevens die u gebruikt.

Oplossing

Voer de volgende procedure uit in het printerstuurprogramma.

1. Open het tabblad [Afwerking].
2. Klik op [Geavanceerde instellingen].
3. Stel [Rendermodus] in op [Mode 2].

† Wanneer u [Mode 2] opgeeft, kunnen de prestaties van de printer afnemen afhankelijk van de applicatie of gegevens die u gebruikt.

De toner hecht niet goed aan het papier

028W-06L

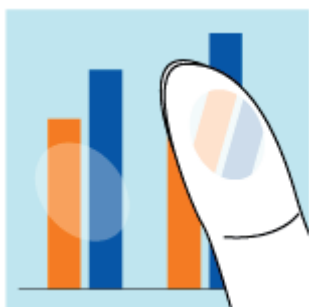

Voer één van de volgende oplossingen uit, afhankelijk van de oorzaak.

<Oorzaak 1> De instelling voor [Papiersoort] is niet goed opgegeven.

Oplossing

Stel [Papiersoort] goed in.

† Stel [Envelop H] in als u enveloppen wilt gebruiken.

➤ "[Basisprocedure voor afdrukken](#)"

<Oorzaak 2> Er wordt niet het juiste papier gebruikt.

Oplossing

Vervang het papier door papier dat in combinatie met deze printer kan worden gebruikt.

➤ "[Geschikt papier](#)"

<Oorzaak 3> Afhankelijk van de papiersoort kan de tonerfixatie achteruitgaan.

Oplossing

Voer de volgende procedure uit in het printerstuurprogramma.

1. Open het tabblad [Afwerking].
2. Klik op [Geavanceerde instellingen].
3. Stel [Speciale afdrukmodus] in op [Speciale instellingen G2].

† Onder normale omstandigheden gebruikt u de printer met [Speciale afdrukmodus] ingesteld op [Uit]. Wijzig de instellingen alleen als zich de beschreven problemen voordoen.

† Als u [Speciale instellingen G2] specificeert, kunnen krullen op het afgedrukte papier groot worden of kunnen er ongelijkmatigheden ontstaan. Specificeer in dit geval niet [Speciale instellingen G2].

<Oorzaak 4> Er is een probleem binnen in de printer.

Oplossing

Als <Servicefout> wordt weergegeven in het Printerstatusvenster, voer dan de procedure uit in "[Wanneer <Servicefout> wordt weergegeven.](#)"

De afdruk vertoont vegen

028W-06R

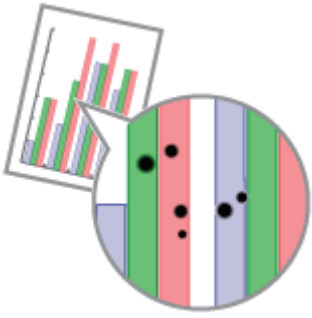

Voer de volgende procedure uit.

<Oorzaak> De fixeerroel in de printer is vuil.

Oplossing

Reinig de fixeerroel.

➤ "De fixeerroel van de printer reinigen"

Vlekken van gemorste toner verschijnen rond de tekst of patronen

028W-06S



Voer één van de volgende oplossingen uit, afhankelijk van de oorzaak.

<Oorzaak 1> Er wordt niet het juiste papier gebruikt.

Oplossing

Vervang het papier door papier dat in combinatie met deze printer kan worden gebruikt.
➤ "Geschikt papier"

<Oorzaak 2> Afhankelijk van de papiersoort of de besturingsomgeving (met name bij een lage luchtvochtigheid), kunnen er vlekken door gemorste toner verschijnen.

Oplossing

Voer de volgende procedure uit in het printerstuurprogramma.

1. Open het tabblad [Afwerking].
2. Klik op [Geavanceerde instellingen].
3. Stel [Speciale afdrukmodus] in op [Speciale instellingen A5].



Stel [Speciale instellingen D7] in als het probleem niet verbetert.

- † Onder normale omstandigheden gebruikt u de printer met [Speciale afdrukmodus] ingesteld op [Uit]. Wijzig de instellingen alleen als zich de beschreven problemen voordoen.
- † Specificeer niet [Speciale instellingen A5] bij het gebruik van papier dat wordt bewaard in een omgeving met een hoge temperatuur en luchtvochtigheid. De afdrukkwaliteit kan verslechteren.

De achterkant van de afdruk vertoont vegen

028W-06U



Voer de volgende procedure uit.

<Oorzaak> Het formaat van de afdrukgegevens was groter dan dat van het geplaatste papier.

Oplossing Controleer of het formaat van de afdrukgegevens overeenkomt met het formaat van het geplaatste papier.

Het algehele afdrukresultaat is donker

028W-06W



Voer één van de volgende oplossingen uit, afhankelijk van de oorzaak.

<Oorzaak 1> De instelling voor de tonerdichtheid is niet juist.

Oplossing

Pas de tonerdichtheid aan voor een lichtere afdruk.
❖ "De tonerdichtheid aanpassen"

<Oorzaak 2> De printer wordt blootgesteld aan rechtstreeks zonlicht of scherp licht.

Oplossing

Verplaats de printer.
❖ "De printer verplaatsen"

Er verschijnen resten van afbeeldingen op plaatsen waar niet is afgedrukt

028W-06X



Voer één van de volgende oplossingen uit, afhankelijk van de oorzaak.

<Oorzaak 1> Er wordt niet het juiste papier gebruikt.

Oplossing

Vervang het papier door papier dat in combinatie met deze printer kan worden gebruikt.
➤ "Geschikt papier"

<Oorzaak 2> Afhankelijk van de papiersoort of de besturingsomgeving, (met name in een zeer vochtige omgeving), kunnen resten van afbeeldingen verschijnen.

Oplossing 1

Voer de volgende procedure uit in het printerstuurprogramma.

1. Open het tabblad [Papierbron].
2. Wijzig de instelling [Papiersoort] als volgt.

<Huidige instelling>		<Gewijzigde instelling>
----------------------	--	-------------------------

[Normaal Papier]	→	[Normaal Papier L]
------------------	---	--------------------

[Normaal papier H]	→	[Normaal Papier]
--------------------	---	------------------

[Zwaar papier 1]	→	[Normaal papier H]
------------------	---	--------------------

[Zwaar papier 2]	→	[Zwaar papier 1]
------------------	---	------------------

[Envelop H]	→	[Envelop]
-------------	---	-----------

[Gecoat papier 2]	→	[Gecoat papier 1]
-------------------	---	-------------------

[Gecoat papier 3]	→	[Gecoat papier 2]
-------------------	---	-------------------

† Als u de instellingen wijzigt, is het mogelijk dat de toner niet goed aan het papier hecht en de afdruk onscherp is.

Oplossing 2

Voer de volgende procedure uit in het printerstuurprogramma.

1. Open het tabblad [Afwerking].
2. Klik op [Geavanceerde instellingen].
3. Stel [Speciale afdrukmodus] in op [Speciale instellingen C3].



Stel [Speciale instellingen D2] in als het probleem niet verbetert.

† Onder normale omstandigheden gebruikt u de printer met [Speciale afdrukmodus] ingesteld op [Uit]. Wijzig de instellingen alleen als zich de beschreven problemen voordoen.

† Als u [Speciale instellingen D2] instelt, daalt de afdruksnelheid.

<Oorzaak 3> Afhankelijk van de printerstatus kunnen resten van afbeeldingen verschijnen.

Oplossing

Voer de volgende procedure uit in het printerstuurprogramma.

1. Open het tabblad [Afwerking].
2. Klik op [Geavanceerde instellingen].
3. Stel [Speciale afdrukmodus] in op [Speciale instellingen D1].

- † Onder normale omstandigheden gebruikt u de printer met [Speciale afdrukmodus] ingesteld op [Uit]. Wijzig de instellingen alleen als zich de beschreven problemen voordoen.
- † Als u [Speciale instellingen D1] instelt, kan de tonerfixatie verslechteren. Stel in dit geval [Speciale instellingen D1] niet in.

<Oorzaak 4> Afhankelijk van de papersoort kunnen afbeeldingen op een vorige pagina vaag worden afgedrukt bij continu afdrucken *.

* Bijvoorbeeld, afbeeldingen op de vierde pagina zijn vaag afgedrukt op de vijfde pagina.

Oplossing

Voer de volgende procedure uit in het printerstuurprogramma.

1. Open het tabblad [Afwerking].
2. Klik op [Geavanceerde instellingen].
3. Stel [Speciale afdrukmodus] in op [Speciale instellingen D3].

- † Onder normale omstandigheden gebruikt u de printer met [Speciale afdrukmodus] ingesteld op [Uit]. Wijzig de instellingen alleen als zich de beschreven problemen voordoen.

<Oorzaak 5> De kwaliteit van fotogevoelige drum van de printer is achteruitgegaan.

Oplossing

Vervang de drumcassette door een nieuw exemplaar.

- ["Drumcassette vervangen"](#)

Er kleven witte stofdeeltjes aan de afgedrukte transparanten

028W-06Y



Voer de volgende procedure uit.

<Oorzaak> U drukt op transparanten af nadat u onafgebroken op een andere papiersoort hebt afgedrukt.

Oplossing

Gebruik een zachte doek om de papierdeeltjes te verwijderen.

Het algehele afdrukresultaat is flets

028W-070



Voer één van de volgende oplossingen uit, afhankelijk van de oorzaak.

<Oorzaak 1> De instelling voor de tonerdichtheid is niet juist.

Oplossing

Pas de tonerdichtheid aan voor een donkere afdruk.
➤ ["De tonerdichtheid aanpassen"](#)

<Oorzaak 2> [Tonerspaarstand] is ingeschakeld.

Oplossing

Voer de volgende procedure uit in het printerstuurprogramma.

1. Open het tabblad [Kwaliteit].
2. Klik op [Geavanceerde instellingen].
3. Stel [Tonerspaarstand] in op [Uit].

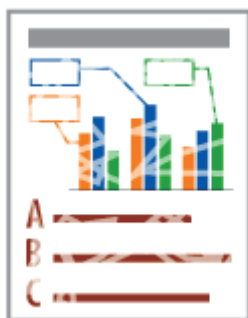

Voer één van de volgende oplossingen uit, afhankelijk van de oorzaak.

<Oorzaak 1> De instelling voor [Papiersoort] is niet goed opgegeven.

Oplossing

Stel [Papiersoort] goed in.

† Stel [Envelop H] in als u enveloppen wilt gebruiken.

➤ "Basisprocedure voor afdrukken"

<Oorzaak 2> Er wordt niet het juiste papier gebruikt.

Oplossing

Vervang het papier door papier dat in combinatie met deze printer kan worden gebruikt.

➤ "Geschikt papier"

<Oorzaak 3> De tonercassettes hebben het einde van hun levensduur bereikt.

Oplossing

Controleer de status van de tonercassettes en vervang de tonercassettes als de kleuren het einde van hun levensduur hebben bereikt.

➤ "De status van de verbruiksartikelen controleren"

➤ "Tonercassette vervangen"

<Oorzaak 4> Als ruw papier wordt gebruikt, hecht de toner niet goed aan het papier en kan de afdruk onscherp worden.

Oplossing

Voer de volgende procedure uit in het printerstuurprogramma.

1. Open het tabblad [Afwerking].
2. Klik op [Geavanceerde instellingen].
3. Stel [Speciale afdrukmodus] in op [Speciale instellingen A6].

† Onder normale omstandigheden gebruikt u de printer met [Speciale afdrukmodus] ingesteld op [Uit]. Wijzig de instellingen alleen als zich de beschreven problemen voordoen.

<Cause 5> Afhankelijk van de papiersoort of de besturingsomgeving (met name in een zeer vochtige omgeving), kunnen afbeeldingen waarin twee of meer kleuren (met name rood, blauw en groen) overlopen en vaag worden.

Voer de volgende procedure uit in het printerstuurprogramma.

1. Open het tabblad [Afwerking].

Oplossing

2. Klik op [Geavanceerde instellingen].
3. Stel [Speciale afdrukmodus] in op [Speciale instellingen B4].

† Onder normale omstandigheden gebruikt u de printer met [Speciale afdrukmodus] ingesteld op [Uit]. Wijzig de instellingen alleen als zich de beschreven problemen voordoen.



Voer één van de volgende oplossingen uit, afhankelijk van de oorzaak.

<Oorzaak 1> Een vet lettertype wordt gebruikt voor gekleurde tekst.

Oplossing

Voer de volgende procedure uit in het printerstuurprogramma.

1. Open het tabblad [Kwaliteit].
2. Schakel het selectievakje [Handmatige kleurinstellingen] in.
3. Klik op [Kleurinstellingen].
4. Open het tabblad [Afstemming].
5. Stel [Afstemmingsmodus] in op [Perceptie [afgestemd op monitorkleuren]].

<Oorzaak 2> Gekleurde tekst wordt vaag door het fenomeen "vershoven kleuren".

Oplossing

Voer de oplossingen uit die worden beschreven in "Data wordt niet afgedrukt in de juiste kleur (gespecificeerde kleur) door "vershoven kleuren"".

Data wordt niet afgedrukt in de juiste kleur (gespecificeerde kleur) door "vershoven kleuren"

028W-073



Voer één van de volgende oplossingen uit, afhankelijk van de oorzaak.

<Oorzaak 1> De tonercassettes zijn niet goed geïnstalleerd.

Oplossing

Controleer de installatiestatus van de tonercassettes.
➤ "De tonercassette vervangen"

<Oorzaak 2> Er wordt niet het juiste papier gebruikt.

Oplossing

Vervang het papier door papier dat in combinatie met deze printer kan worden gebruikt.
➤ "Geschikt papier"

<Oorzaak 3> De tonercassettes zijn bijna leeg.

Oplossing

Controleer de status van de tonercassettes en vervang de tonercassettes als de kleuren bijna het einde van hun levensduur hebben bereikt.
➤ "De status van de verbruiksartikelen controleren"
➤ "Tonercassette vervangen"

<Oorzaak 4> De kwaliteit van fotogevoelige drum van de printer is achteruitgegaan.

Oplossing

Vervang de drumcassette door een nieuw exemplaar.
➤ "Drumcassette vervangen"

<Info vershoven kleuren>

- Laserprinters worden geproduceerd met technologie van hoge precisie. Het fenomeen "vershoven kleuren" kan voorkomen afhankelijk van de af te drukken afbeelding. Dit komt door de structuur van de laserprinters en het is geen printerstoring.
- Als u "vershoven kleuren" tegenkomt tijdens het afdrukken van kleuren, dan kunt u het probleem verbeteren door de volgende procedure uit te voeren in het printerstuurprogramma.
 1. Open het tabblad [Afwerking].
 2. Klik op [Geavanceerde instellingen].
 3. Stel [Speciale afdrukmodus] in op [Speciale instellingen C4].

† Onder normale omstandigheden gebruikt u de printer met [Speciale afdrukmodus] ingesteld op [Uit]. Wijzig de instellingen alleen als zich de beschreven problemen voordoen.

† Als u [Speciale instellingen C4] instelt, daalt de afdruksnelheid.

Dunne lijnen of vulpatronen worden niet afgedrukt met de specifieke kleuren of verschijnen helemaal niet

028W-074



Voer één van de volgende oplossingen uit, afhankelijk van de oorzaak.

<Oorzaak 1> Sommige kleuren kunnen niet worden weergegeven door de combinatie van kleuren of patronen.

Oplossing 1	Pas de kleuren aan in de applicatie en druk opnieuw af. Raadpleeg de handleiding bij de toepassing.
Oplossing 2	Wijzig de patronen in de applicatie en druk opnieuw af. Raadpleeg de handleiding bij de toepassing.

<Oorzaak 2> De kleuren kunnen anders worden weergegeven afhankelijk van het halftonenpatroon.

Oplossing 1	Stel opnieuw af op een donkerdere kleur en druk opnieuw af. Raadpleeg de handleiding bij de toepassing.
Oplossing 2	Plaats het papier opnieuw om de invoerriem te wijzigen en druk opnieuw af.

Schaduwpatronen worden niet in de juiste kleur afgedrukt (gespecificeerde kleur)

028W-075

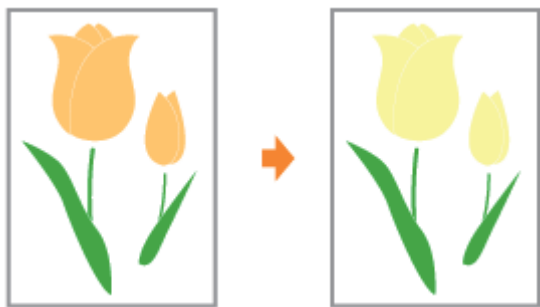

Voer de volgende procedure uit.

<Oorzaak> Het schaduwpatroon van de afdrukdata en het trilpatroon van de printer storen elkaar.

Oplossing 1	Opnieuw afdrukken zonder een schaduwpatroon te specificeren in de applicatie. Raadpleeg de handleiding bij de toepassing.
Oplossing 2	Voer de volgende procedure uit in het printerstuurprogramma. <ol style="list-style-type: none">1. Open het tabblad [Kwaliteit].2. Klik op [Geavanceerde instellingen].3. Stel [Halftonen (kleur)] of [Zwart-wit halftonen] in op [Gradatie] of [Kleurtint].

Foto's en dergelijke worden in andere kleuren afgedrukt dan weergegeven op de monitor

028W-076



Voer de volgende procedure uit.

<Oorzaak> De methoden om de kleur op het scherm (RGB) en in de printer (YMC) aan te passen, verschillen. Daarom is het mogelijk dat de kleur op het scherm niet precies wordt afgedrukt als weergegeven.

Oplossing 1	Voer de volgende procedure uit in het printerstuurprogramma. <ol style="list-style-type: none">1. Open het tabblad [Kwaliteit].2. Schakel het selectievakje [Handmatige kleurinstellingen] in.3. Klik op [Kleurinstellingen].4. Open het tabblad [Afstemming].5. Stel [Afstemmingsmodus] in op [Perceptie [afgestemd op monitorkleuren]].
Oplossing 2	Voer de volgende procedure uit in het printerstuurprogramma. <ol style="list-style-type: none">1. Open het tabblad [Kwaliteit].2. Schakel het selectievakje [Handmatige kleurinstellingen] in.3. Klik op [Kleurinstellingen].4. Open het tabblad [Afstemming].5. Selecteer [Gamma-aanpassing] in [Afstemmingsmodus].6. Wijzig de gammawaarde voor [Gamma]. <p>† Hoe groter de waarde, des te donkerder de kleur waarin de data wordt afgedrukt.</p>

Vulpatronen en randen worden niet in de juiste kleur afgedrukt (gespecificeerde kleur) zelfs niet als dezelfde kleur is gespecificeerd

028W-077



Voer de volgende procedure uit.

<Oorzaak> Er kan een speciaal proces worden toegepast afhankelijk van de lijnbreedte van de rand zodat dunne lijnen duidelijk worden afgedrukt.

Oplossing

Voer de volgende procedure uit in het printerstuurprogramma.

1. Open het tabblad [Kwaliteit].
2. Schakel het selectievakje [Handmatige kleurinstellingen] in.
3. Klik op [Kleurinstellingen].
4. Open het tabblad [Afstemming].
5. Selecteer [Gamma-aanpassing] in [Afstemmingsmodus].
6. Wijzig de gammawaarde voor [Gamma].

↑ Hoe groter de waarde, des te donkerder de kleur waarin de data wordt afgedrukt.

Het aanpassen van de kleur voor afdrucken

028W-078

Met deze printer kunt u afdrucken door de volgende aanpassingen en correcties uit te voeren.

❖ Afbeeldingen met een ruwe structuur bijwerken

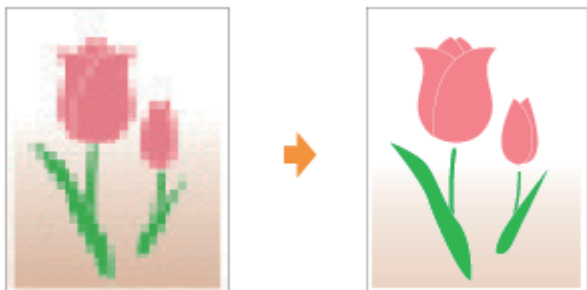

❖ De tonerdichtheid aanpassen

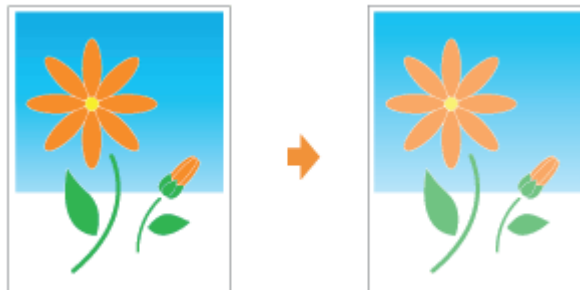

❖ Afdrucken met aangepaste helderheid en contrast



❖ De kleur aanpassen



❖ De kleur op het scherm afstemmen



❖ Kleur aanpassen (Kalibratie)



De afdrukpositie is scheef

028W-079

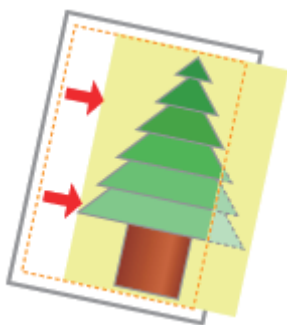

Voer één van de volgende oplossingen uit, afhankelijk van de oorzaak.

<Oorzaak 1> [Rugmarge] is opgegeven.

Oplossing

Voer de volgende procedure uit in het printerstuurprogramma.

1. Open het tabblad [Afwerking].
2. Klik op [Rugmarge].
3. Stel [Rugmarge] in op "0."

<Oorzaak 2> "Bovenmarge" en "Papierpositie" zijn niet goed ingesteld in de toepassing.

Oplossing

Geef in de toepassing de juiste instellingen op voor "Bovenmarge" en "Papierpositie."
Raadpleeg de handleiding bij de toepassing.

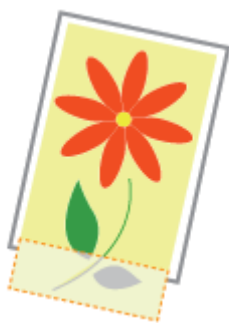

Voer één van de volgende oplossingen uit, afhankelijk van de oorzaak.

<Oorzaak 1> De instelling voor de schaalfactor is niet juist.

Oplossing 1	<p>Voer de volgende procedure uit in het printerstuurprogramma.</p> <ol style="list-style-type: none">1. Open het tabblad [Pagina-instelling].2. Schakel het selectievakje [Handmatig schalen] uit. <p>† Als het selectievakje [Handmatig schalen] is uitgeschakeld, wordt de schaalfactor automatisch ingesteld overeenkomstig het [Paginaformaat] en het [Uitvoerformaat].</p>
Oplossing 2	<p>Voer de volgende procedure uit in het printerstuurprogramma.</p> <ol style="list-style-type: none">1. Open het tabblad [Pagina-instelling].2. Schakel het selectievakje [Handmatig schalen] in en geef vervolgens een passende schaalfactor op overeenkomstig het te gebruiken papierformaat.

<Oorzaak 2> De positie van het papier is niet juist.

Oplossing	<p>Plaats het papier in de juiste positie.</p> <p>➤ "Papier plaatsen"</p>
------------------	---

<Oorzaak 3> Er werd een document zonder marges afgedrukt.

Oplossing 1	<p>Gegevens worden afgedrukt met een marge van 5 mm (10 mm voor enveloppen). Geef een marge rond de gegevens op.</p> <p>➤ "Afdrukgebied"</p>
Oplossing 2	<p>Voer de volgende procedure uit in het printerstuurprogramma.</p> <ol style="list-style-type: none">1. Open het tabblad [Afwerking].2. Klik op [Geavanceerde instellingen].3. Stel [Afdrukregio uitbreiden en afdrucken] op [Aan] in. <p>† Afhankelijk van de af te drukken data, kan de papierrand gedeeltelijk ontbreken tijdens het afdrucken of vlekken tijdens het afdrucken in kleur.</p>



Voer de volgende procedure uit.

<Oorzaak> De instelling voor de schaalfactor is niet juist.

Oplossing 1	<p>Voer de volgende procedure uit in het printerstuurprogramma.</p> <ol style="list-style-type: none">1. Open het tabblad [Pagina-instelling].2. Schakel het selectievakje [Handmatig schalen] uit. <p>† Als het selectievakje [Handmatig schalen] is uitgeschakeld, wordt de schaalfactor automatisch ingesteld overeenkomstig het [Paginaformaat] en het [Uitvoerformaat].</p>
Oplossing 2	<p>Voer de volgende procedure uit in het printerstuurprogramma.</p> <ol style="list-style-type: none">1. Open het tabblad [Pagina-instelling].2. Schakel het selectievakje [Handmatig schalen] in en geef vervolgens een passende schaalfactor op overeenkomstig het te gebruiken papierformaat.

De volgende pagina wordt gedeeltelijk over de vorige pagina afgedrukt

028W-07E

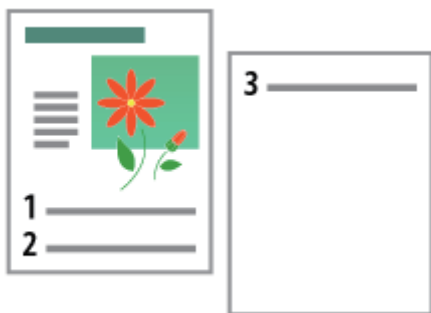

Voer de volgende procedure uit.

<Oorzaak> De regelafstand en het aantal regels per pagina zijn niet goed ingesteld in de toepassing.

Oplossing

Geef in de toepassing de juiste instelling op voor de regelafstand en het aantal regels per pagina zodat de gegevens op één pagina passen.

Raadpleeg de handleiding bij de toepassing.

Er wordt blanco papier uitgevoerd (Er is niets afgedrukt op het papier)

028W-07F

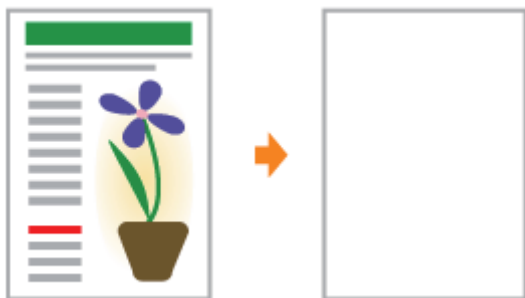

Voer één van de volgende oplossingen uit, afhankelijk van de oorzaak.

<Oorzaak 1> De tonercassettes zijn geïnstalleerd met de afdichtingstape er nog op.

Oplossing

Neem de tonercassettes uit de printer, verwijder de afdichtingstape en plaats de tonercassettes weer terug.

➤ ["De tonercassette vervangen"](#)

<Oorzaak 2> Er zijn meerdere vellen papier tegelijk ingevoerd.

Oplossing

Waaier de stapel goed uit en maak een rechte stapel door het papier enkele malen op een vlakke ondergrond te stoten voordat u de stapel plaatst.

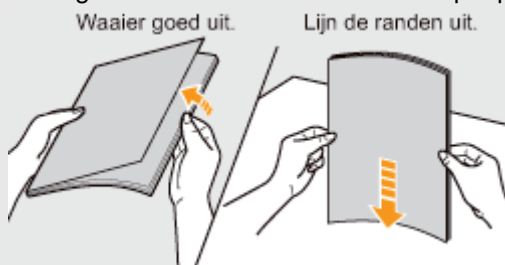

Het totale oppervlak van het papier wordt afgedrukt in een bepaalde kleur

028W-07H

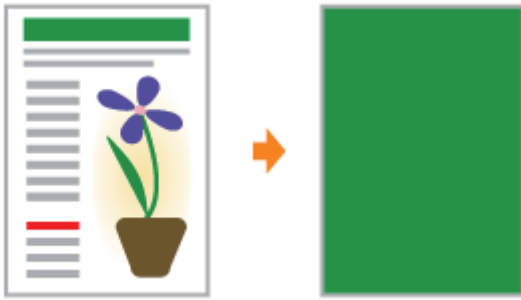

Voer één van de volgende oplossingen uit, afhankelijk van de oorzaak.

<Oorzaak 1> De kwaliteit van fotogevoelige drum van de printer is achteruitgegaan.

Oplossing

Vervang de drumcassette door een nieuw exemplaar.
➤ ["Drumcassette vervangen"](#)

<Oorzaak 2> Er is een probleem binnen in de printer.

Oplossing

Als <Servicefout> wordt weergegeven in het printerstatusvenster, voer dan de procedure uit in "[Wanneer <Servicefout> wordt weergegeven](#)".

De afdruk verschilt van wat is weergegeven op het scherm

028W-07J

Voer de volgende procedure uit.

<Oorzaak> Dit probleem kan zich bij sommige toepassingen voordoen afhankelijk van het te verwerken type afdrukgegevens.

Oplossing

Door de volgende procedure uit te voeren in het printerstuurprogramma wordt het probleem mogelijk opgelost.

1. Open het tabblad [Afwerking].
2. Klik op [Geavanceerde instellingen].
3. Verander de instelling voor [EMF-spooling].

† Wanneer [EMF-spooling] op [Aan] is gezet, zal het Printerstatusvenster misschien niet automatisch worden weergegeven. Breng het zelf op het scherm als dat het geval is.
(Voor informatie over methoden voor het weergeven van het Printerstatusvenster, zie "[Printerstatusvenster](#).")

De klep van de bedrukte envelop is vastgekleefd

028W-07K

Voer één van de volgende oplossingen uit, afhankelijk van de oorzaak.

<Oorzaak 1> De envelop is niet geschikt.

Oplossing

Vervang de envelop door een envelop die in combinatie met deze printer kan worden gebruikt.
➤ "Geschikt papier"

<Oorzaak 2> Afhankelijk van het type enveloppen of de besturingsomgeving (met name in een zeer vochtige omgeving), kunnen de plakstrips aan de enveloppen blijven plakken.

Oplossing

Voer de volgende procedure uit in het printerstuurprogramma.

1. Open het tabblad [Afwerking].
2. Klik op [Geavanceerde instellingen].
3. Stel [Speciale afdrukmodus] in op [Speciale instellingen B5].

† Onder normale omstandigheden gebruikt u de printer met [Speciale afdrukmodus] ingesteld op [Uit]. Wijzig de instellingen alleen als zich de beschreven problemen voordoen.

Er worden meerdere vellen papier tegelijk ingevoerd

028W-07L



Voer de volgende procedure uit.

<Oorzaak> U gebruikt papier dat gewoonlijk per vel wordt ingevoerd.

Oplossing

Waaier de stapel goed uit en maak een rechte stapel door het papier enkele malen op een vlakke ondergrond te stoten voordat u de stapel plaatst.

Waaier goed uit.

Lijn de randen uit.



Bedrukte transparanten of gecoat papier blijft aan elkaar plakken of bedrukte afbeeldingen laten los

028W-07R



Voer de volgende procedure uit in het printerstuurprogramma.

1. Open het tabblad [Afwerking].
2. Klik op [Geavanceerde instellingen].
3. Stel [Speciale afdrukmodus] in op [Speciale instellingen H2].

† Onder normale omstandigheden gebruikt u de printer met [Speciale afdrukmodus] ingesteld op [Uit]. Wijzig de instellingen alleen als zich de beschreven problemen voordoen.

† Als u [Speciale instellingen H2] instelt, daalt de afdruksnelheid.

Slechte afdrukkwaliteit treedt altijd op op een bepaalde plaats (dezelfde plaats) op het papier

028W-075

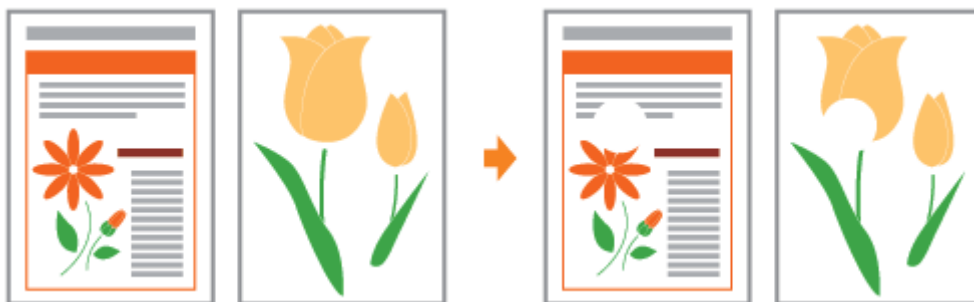

Voer de volgende procedure uit in het printerstuurprogramma.

1. Open het tabblad [Afwerking].
2. Klik op [Geavanceerde instellingen].
3. Stel [Speciale afdrukmodus] in op [Speciale instellingen I1].

† Onder normale omstandigheden gebruikt u de printer met [Speciale afdrukmodus] ingesteld op [Uit]. Wijzig de instellingen alleen als zich de beschreven problemen voordoen.

† Als u [Speciale instellingen I1] instelt, daalt de afdruksnelheid.

[↳ Punten om volledig gebruik te maken van deze printer](#)

[↳ Basisbewerkingen/Diverse informatie voor Windows](#)

[↳ Voor Gebruikers van Windows 8](#)

Punten om volledig gebruik te maken van deze printer

028W-07W

Als u de meegeleverde software doorneemt, kunt u optimaal gebruikmaken van de printer.

Printerstuurprogramma

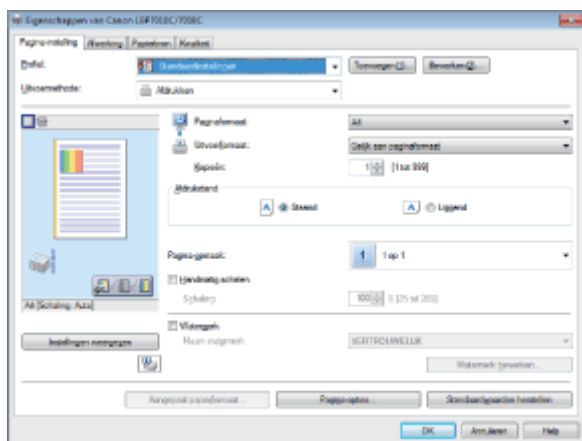

Het printerstuurprogramma is software waarmee u de printer kunt besturen via printinstructies van de computer. Het printerstuurprogramma is uitgerust met een nuttige printfunctie en u kunt de instellingen vrij combineren.

➤ Het instellingenscherf weergeven

<Aandachtspunten>

Papier besparen

Funcities gebruiken voor interne documenten

Info over de beeldkwaliteit of kleuren

➤ **Lay-out afdrukken (N-pagina afdrukken)**

➤ **Een watermerk toevoegen aan een document dat u wilt afdrukken (Watermerk afdrukken)**

➤ **De beeldkwaliteit of kleuren aanpassen**

Printerstatusvenster

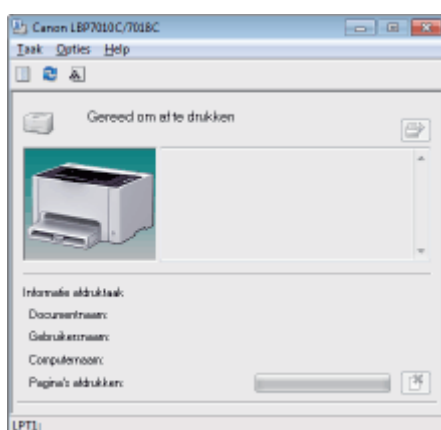

Met het printerstatusvenster kunt u de status van de printer controleren, de instellingen voor de printer opgeven, enzovoort. Het printerstatusvenster is handig omdat het de status van de printer weergeeft zoals papierstoringen, levensduur van de tonercassettes en papieruitvoeromstandigheden met meldingen, animaties, enzovoort.

➤ Printerstatusvenster

<Aandachtspunten>

Een taak annuleren

Periodieke schoonmaak

Besparen van energieverbruik

➤ **Een afdruktaak die momenteel wordt afgedrukt, met één klik annuleren**

➤ **Reiniging en onderhoud aan de printer**

➤ **Energiespaarstand**

- ❖ [Computer] of [Deze computer] weergeven
- ❖ Bovenste tabblad van de cd-rom weergeven
- ❖ De processorversie van Windows Vista, Windows 7 of Windows Server 2008 controleren
- ❖ Een testpagina afdrukken in Windows
- ❖ Bidirectionele communicatie controleren
- ❖ De printermap weergeven
- ❖ Printers controleren in de afdrukservice
- ❖ De poort controleren

[Computer] of [Deze computer] weergeven

Windows 2000

Dubbelklik op [Deze computer] op het bureaublad.

Windows XP Windows Server 2003

Selecteer [Deze computer] in het menu [Starten].

Windows Vista Windows 7 Windows Server 2008

Selecteer [Computer] in het menu [Starten].

Bovenste tabblad van de cd-rom weergeven

Als het bovenste tabblad van de cd-rom niet wordt weergegeven na het plaatsen van de cd-rom, voert u de volgende procedure uit.

† In deze handleiding wordt het cd-romstation aangeduid met "D:". De naam van het cd-romstation kan op uw computer anders zijn.

Windows 2000 Windows XP Windows Server 2003

1. Selecteer [Uitvoeren] in het menu [Starten].
2. Typ "D:\Dutch\MInst.exe".

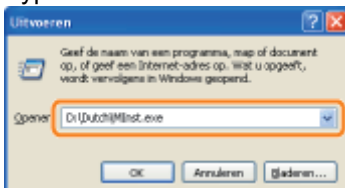

3. Klik op [OK].

Windows Vista Windows 7 Windows Server 2008

1. Typ "D:\Dutch\MInst.exe" in [Programma's en bestanden zoeken] of [Zoekopdracht starten] in het menu [Starten].

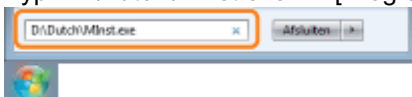

2. Druk op [ENTER] op het toetsenbord.

De processorversie van Windows Vista, Windows 7 of Windows Server 2008 controleren

Als u niet zeker weet of u met 32-bits Windows Vista/7/Server 2008 of 64-bits Windows Vista/7/Server 2008 werkt, kunt u dat met de volgende procedure vaststellen.

Selecteer **[Configuratiescherm]** in het menu **[Starten]**.

2

Geef **[Systeem]** weer.

Windows Vista **Windows 7** **Windows Server 2008 R2**

Klik op **[Systeem en beveiliging]** of **[Systeem en onderhoud]** → **[Systeem]**.

Windows Server 2008

Dubbelklik op **[Systeem]**.

3

Stel de processorversie vast.

Voor een 32-bits besturingssysteem

[32 bitsbesturingssysteem] wordt weergegeven.

Voor een 64-bits besturingssysteem

[64 bitsbesturingssysteem] wordt weergegeven.

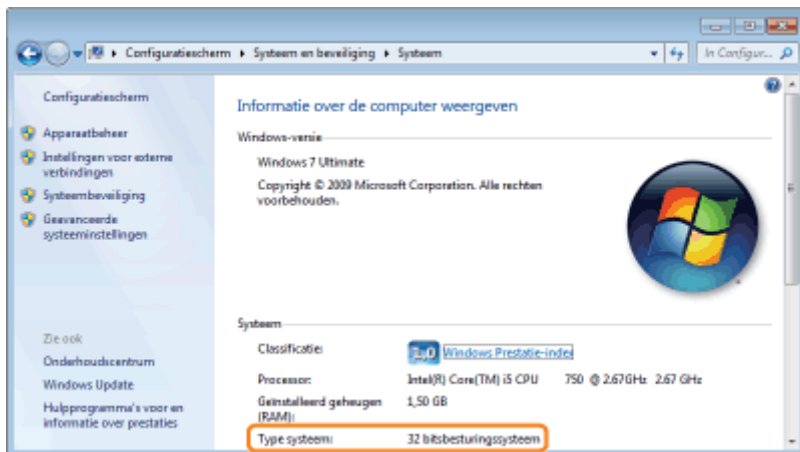

Een testpagina afdrukken in Windows

U kunt de werking van het printerstuurprogramma controleren door een testpagina af te drukken in Windows.

1

Plaats A4 papier in de multifunctionele lade.

❖ "Papier plaatsen"

OPMERKING

Open de aanvullende lade voor het afdrukken.

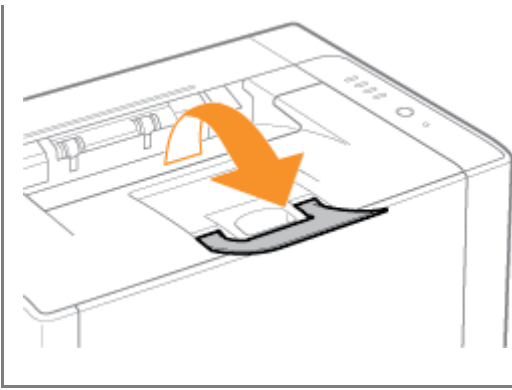

2

Open de printermap.

- De printermap weergeven

3

Klik met de rechtermuisknop op het pictogram van deze printer en selecteer [Eigenschappen van printer] of [Eigenschappen] in de keuzelijst.

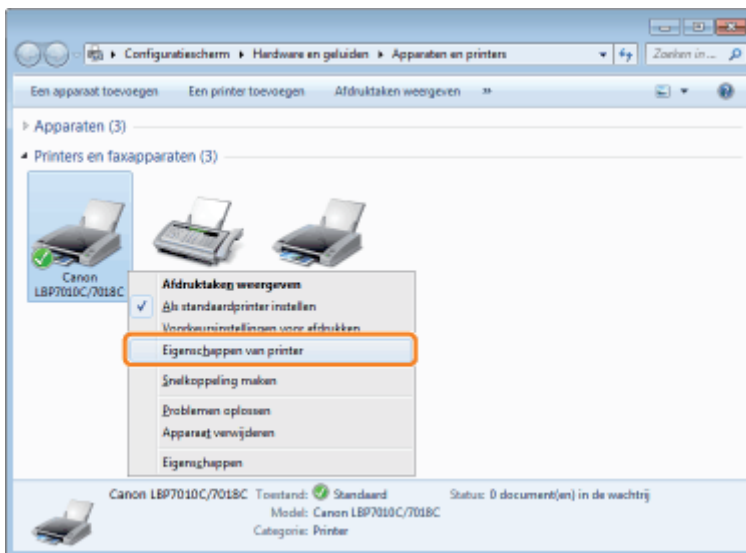

4

Druk een testpagina af.

- (1) Open het tabblad [Algemeen].
- (2) Klik op [Testpagina afdrukken] om een testpagina af te drukken.

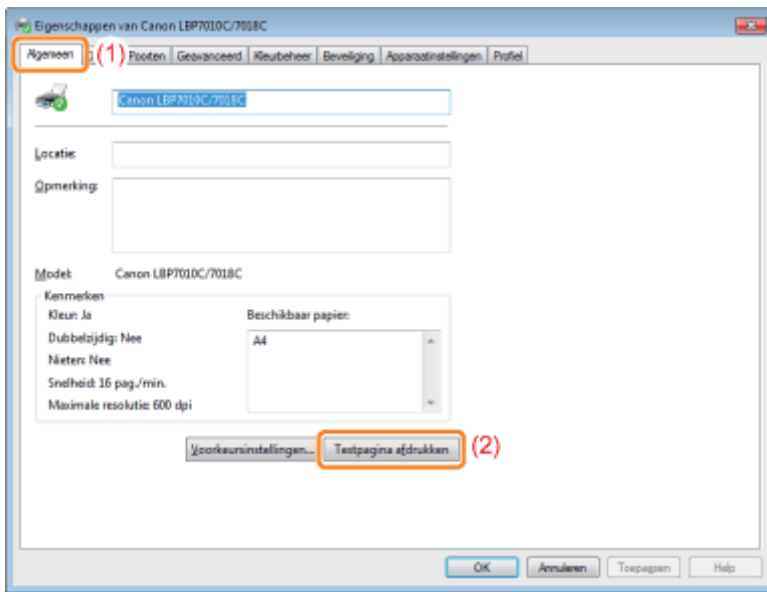

Bidirectionele communicatie controleren

1

Open de printermap.

- De printermap weergeven

2

Klik met de rechtermuisknop op het pictogram van deze printer en selecteer [Eigenschappen van printer] of [Eigenschappen] in de keuzelijst.

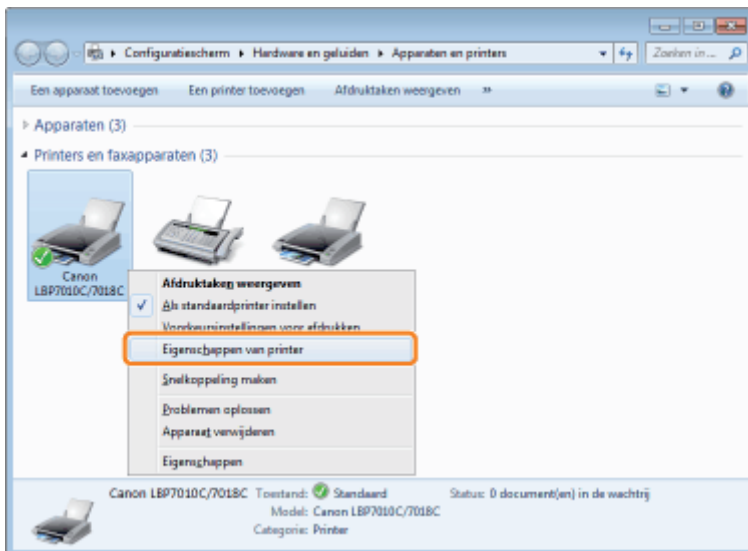

3

Controleer de bidirectionele communicatie.

- Open het tabblad [Poorten].
- Controleer of het selectievakje [Ondersteuning in twee richtingen inschakelen] is ingeschakeld.

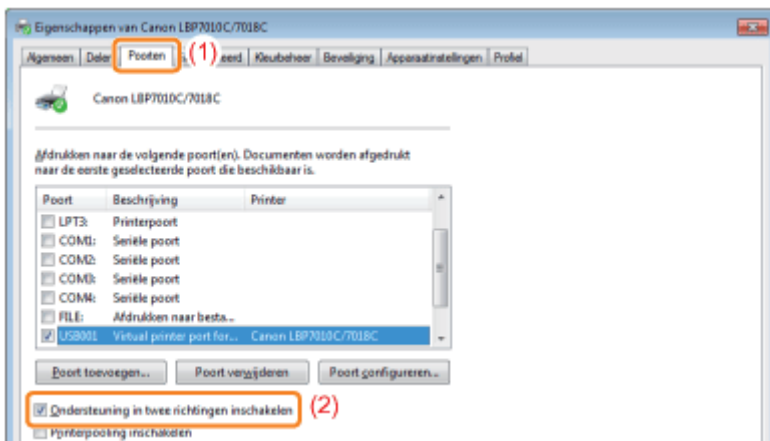

BELANGRIJK

Zorg ervoor dat het selectievakje [Ondersteuning in twee richtingen inschakelen] is ingeschakeld.

Als het selectievakje niet is ingeschakeld, kunt u niet afdrucken.

De printermap weergeven

Windows 2000

Open het menu [Starten] en selecteer [Instellingen] → [Printers].

Windows XP Professional Windows Server 2003

Open het menu [Starten] en selecteer [Printers en faxapparaten].

Windows XP Home Edition

Selecteer [Configuratiescherm] in het menu [Starten] en klik op [Printers en andere hardware] → [Printers en faxapparaten].

Windows Vista

Selecteer [Configuratiescherm] in het menu [Starten] en klik op [Printer].

Windows 7 Windows Server 2008 R2

Open het menu [Starten] en selecteer [Apparaten en printers].

Windows Server 2008

Selecteer [Configuratiescherm] in het menu [Starten] en dubbelklik op [Printers].

Printers controleren in de afdrukserver

1

Geef [Windows Verkenner] weer.

Open het menu [Starten] en selecteer [Alle programma's] of [Programma's] → [Bureau-accessoires] → [Windows Verkenner].

2

Controleer printers in de afdrukserver.

- (1) Selecteer de afdrukserver in [Netwerk] of [Mijn netwerklocaties].
- (2) Controleer of het pictogram voor deze printer wordt weergegeven.

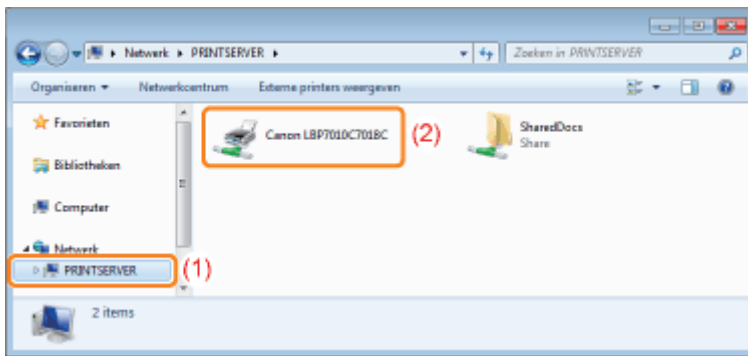

De poort controleren

1

Open de printermap.

- De printermap weergeven

2

Klik met de rechtermuisknop op het pictogram van deze printer en selecteer [Eigenschappen van printer] of [Eigenschappen] in de keuzelijst.

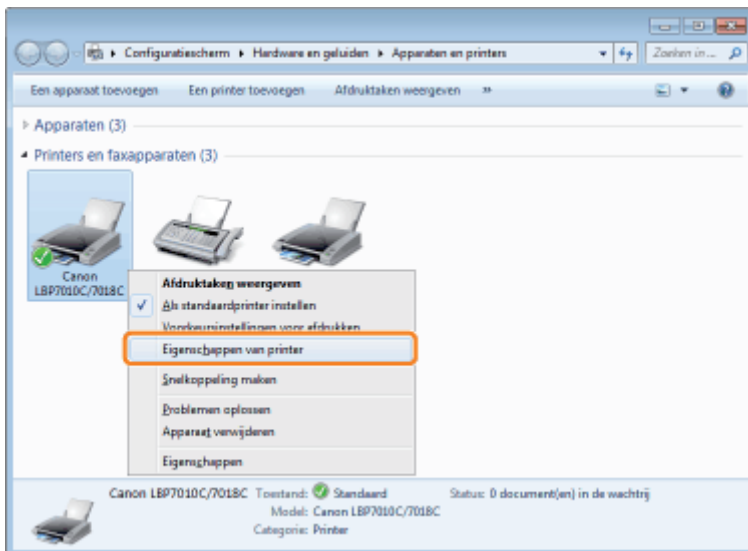

3

Controleer een poort.

- (1) Open het tabblad [Poorten].
- (2) Controleer of de poort goed is geselecteerd.

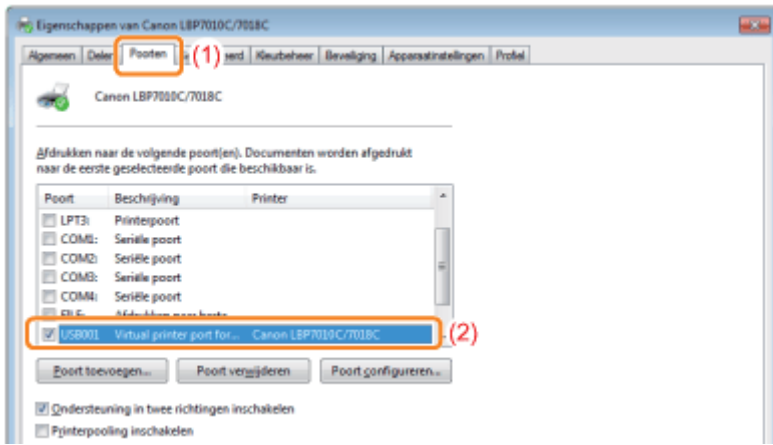

CANON INC.

30-2, Shimomaruko 3-chome, Ohta-ku, Tokyo 146-8501, Japan

CANON MARKETING JAPAN INC.

16-6, Konan 2-chome, Minato-ku, Tokyo 108-8011, Japan

CANON U.S.A., INC.

One Canon Plaza, Lake Success, NY 11042, U.S.A.

CANON EUROPA N.V.

Bovenkerkerweg, 59-61, 1185 XB Amstelveen, The Netherlands

CANON CHINA CO. LTD.

15F Jinbao Building No.89, Jinbao Street, Dongcheng District, Beijing 100005, PRC

CANON SINGAPORE PTE LTD

1 HarbourFront Avenue, #04-01 Keppel Bay Tower, Singapore 098632

CANON AUSTRALIA PTY LTD

1 Thomas Holt Drive, North Ryde, Sydney NSW 2113, Australia

CANON GLOBAL WORLDWIDE SITES

<http://www.canon.com/>

Deze printer ondersteunt Windows 8. Raadpleeg voor de bedieningsprocedures of beschrijvingen wanneer u Windows 8 gebruikt, de beschrijvingen van Windows Vista/7. Dit hoofdstuk beschrijft aanwijzingen voor een veilig gebruik wanneer u deze printer met Windows 8 gebruikt. Lees vooral de inhoud van dit hoofdstuk aandachtig door voordat u de printer in gebruik neemt.

Te nemen maatregelen wanneer u procedures uitvoert

Het is belangrijk dat u overschakelt naar het bureaublad wanneer u de volgende procedures uitvoert.

- Installatie en de-installatie van het printerstuurprogramma
- Het printerstatusvenster weergeven
- Gedetailleerde instellingen van het printerstuurprogramma *

* Maar de instellingen die worden aangeduid op het bureaublad zullen misschien niet worden weergegeven, afhankelijk van de toepassingen van de Windows Store.