

# **TOPCOM®**

## **Baby Blend & Cook**



**USER GUIDE / HANDLEIDING / MANUEL D'UTILISATEUR  
BEDIENUNGSANLEITUNG / MANUAL DE USUARIO  
MANUAL DO UTILIZADOR / MANUALE D'USO  
BRUKSANVISNING/ UŽIVATEL'SKÝ MANUÁL  
INSTRUKCJA OBSŁUGI / UŽIVATELSKÁ PŘÍRUČKA**

**V.2.0-06/12**



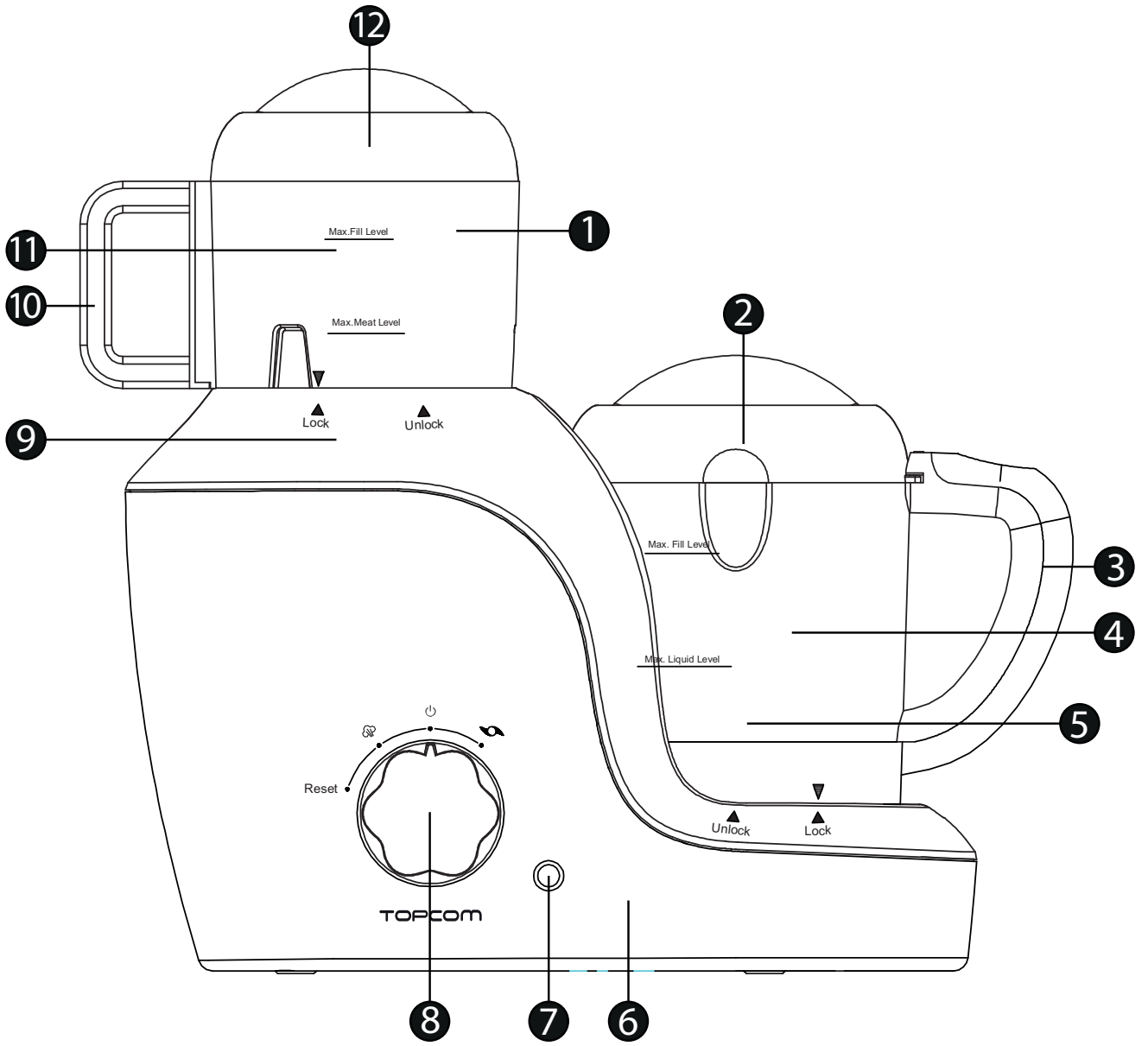

- UK** *The features described in this manual are published with reservation to modifications.*
- NL** *De in deze handleiding beschreven mogelijkheden worden gepubliceerd onder voorbehoud van wijzigingen.*
- FR** *Les possibilités décrites dans ce manuel sont publiées sous réserve de modifications.*
- DE** *Die in dieser Bedienungsanleitung beschriebenen Leistungsmerkmale werden unter dem Vorbehalt von Änderungen veröffentlicht.*
- ES** *Las características descritas en este manual pueden ser objeto de futuras modificaciones.*
- PT** *As características descritas neste manual são publicadas sob reserva de modificação.*
- IT** *Le caratteristiche descritte nel presente manuale vengono pubblicate con riserva di modifica.*
- SE** *Funktionerna i denna bruksanvisning publiceras med reservation för ändringar.*
- PL** *Właściwości opisane w niniejszej instrukcji obsługi są publikowane z zastrzeżeniem prawa wprowadzenia zmian.*
- SK** *Vlastnosti popísané v tejto príručke sú publikované s vyhradeným právom na zmenu.*
- CZ** *Možnost úpravy funkcí popsaných v této příručce vyhrazena.*

## 1 Intended Purpose

The Baby Blend & Cook is a wonderful product to prepare your baby food. It combines 4 functions; defrosting, steam cooking, mixing and heating

## 2 Safety advice

### 2.1 General

- Always read the safety instructions carefully and keep this user guide for future reference.
- Follow the basic safety precautions for all electronic equipment when using this product.
- This product is not a toy. Don't let children play with it.
- Close supervision is necessary when the unit is used with children around.
- It is not intended for use by infirm persons without supervision.
- Do not leave the product unattended when plugged in. Unplug the product immediately from the main power after use.
- The device is only for private use and is not intended for medical or commercial purposes.
- This unit is not waterproof. Don't expose this product to rain or moisture.
- Make sure that the appliance is not too close to heat sources such as ovens, radiators or direct sunlight.

### 2.2 Electric shock

- Before connecting the appliance to the mains power supply, check that the voltage indicated on the rating label (underneath the base) corresponds to the local mains voltage.
- Do not operate this product when the cord or plug is damaged.
- Do not use the product if it is not working properly, dropped or damaged.
- Repairs to electrical appliances must only be carried out by qualified persons. Incorrect repairs can lead to considerable danger for the user. In the event of repairs, please contact our customer service or an authorized dealer.
- Don't disassemble this product. It doesn't contain parts that can be repaired by the user.
- Do not connect other attachments than the one supplied with the product.
- Do not drop or insert object into any opening.
- Do not place the basic unit in a damp room and at a distance of less than 1.5 m away from a water source.
- Don't disassemble this product. It doesn't contain parts that can be repaired by the user.
- Never use the appliance during a thunderstorm.

### 2.3 Baby Blend & Cook precautions

#### 2.3.1 General

- Always check the consistency of the baby food. Make sure there are no chunks in the food.
- Operate on a dry level surface. Sinks, drain boards or uneven surfaces must be avoided. Never use the steamer without water in it.
- Do not immerse the base, cord, or plug in water or any other liquid.
- Do not let the mains cable hang over the edge of a table or counter.
- Do not place the appliance on a hot surface or in a heated oven.
- For hygienic reasons, you should change the water every time you used the appliance.
- Food should not be heated for too long.
- This appliance is intended for processing small quantities of food for immediate consumption. It is not intended to process large quantities of food at one time.
- Avoid running the motor continuously for periods over 30 seconds.
- Ensure the bowl and lid are fitted correctly before starting appliance.
- Do not exceed the maximum level indicated on the tank.
- When you steam ingredients, make sure that you do not overfill the steam basket.
- When you blend liquids, do not exceed the maximum level indicated on the bowl.
- Always make sure that the lid has cooled down after steaming before you open it to add more ingredients for blending if necessary.
- Never connect this appliance to a timer switch or remote control system in order to avoid a hazardous situation.
- When the steaming process has finished (maximum 20 minutes) wait for the appliance to cool down for a few minutes, turn the control switch to the "reset" position before starting a new steaming process.

**2.3.2 Burn injuries**

- Test food on the back of your hand before serving to ensure it is at a safe temperature for your baby.
- Caution should be taken when handling this appliance as some surfaces may be hot during and immediately after boiling. Severe burns may result from misuse.
- Extreme caution is necessary when moving any appliance containing hot water. Wait until the appliance has switched off automatically, or switch it off manually before moving it.
- Do not move the base when it contains hot water.
- Do not directly touch food inside the steamer.
- This appliance generates heat and escaping steam during use. Proper precautions must be taken to prevent the risk of burns, fires or other damage to persons or property.
- Do not operate under or near flammable materials, such as curtains, drapes or any other combustible materials.
- Always unplug the appliance and let it cool down before you clean it.
- Never use the bowl or any other part of the appliance in a microwave, as they are not suitable for this use.
- Never sterilise the bowl or any other part of the appliance in a steriliser or in a microwave,

**2.3.3 Cutting injuries**

- Keep hands and utensils away from cutting blade while chopping food to reduce the risk of injury to persons or damage to the appliance. A plastic or wooden scraper may be used but only when the blender is not running.
- Never attach the chopping blade without the bowl in place.
- Motor and blender attachment must stop completely before removing lid.
- Do not touch the blades when removing food from the bowl or when removing the blades for cleaning as they are sharp.
- Do not touch the blades, especially when the appliance is plugged in. The blades are very sharp.
- If the blades get stuck, unplug the appliance before you remove the ingredients blocking the blades.

**3 Product description**

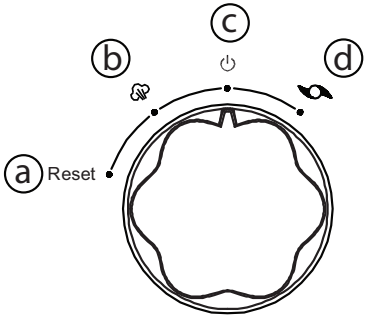
Base station (see cover)	Control switch
<ol style="list-style-type: none"> <li>1. Steam basket</li> <li>2. Blender lid</li> <li>3. Blender bowl handle</li> <li>4. Blender bowl</li> <li>5. Blade</li> <li>6. Base</li> <li>7. Power indicator</li> <li>8. Control switch</li> <li>9. Water tank</li> <li>10. Steam basket handle</li> <li>11. Steam basket</li> <li>12. Steam basket lid</li> </ol>	<ol style="list-style-type: none"> <li>a. Reset</li> <li>b. Steam</li> <li>c. Off</li> <li>d. Blend</li> </ol> 

**4 Before starting**

**4.1 Unpacking**

Carefully unpack the unit and remove all packaging materials. Remove the power plug cover from pins. Clean all parts except the main unit (see Cleaning and Maintenance), rinse and dry them thoroughly, taking care to handle the blending blades carefully.

## 4.2 Assembly

### Steamer Basket Handle

Place the handle in the upward position and slide it upwards to secure to the steamer basket.

Remove the handle from the steam basket in the inverse direction.

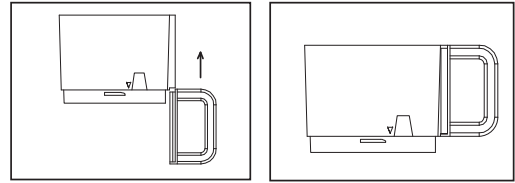

### Steamer Basket

Place the steamer basket onto the water tank. Make sure the triangle icon on the basket is aligned to the “unlock” position on the base.

Turn the handle clockwise to the “lock” position.

Remove the steamer basket in the inverse direction.

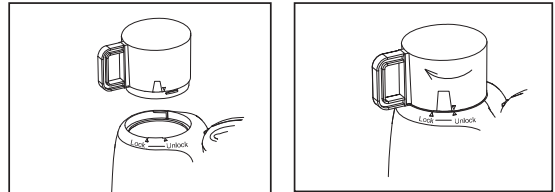

### Blades

**!!! The blades are very sharp, be careful when handling.**

Place the searing ring on the bottom of the blade.

Using your hand, hold the top of the blade and place it through the hole on the bottom of the bowl.

Turn the bowl over with its opening downward, place the blade retention nut on the blade's other end and twist it anti-clockwise until it locks into position.

Remove the blade in the inverse direction.

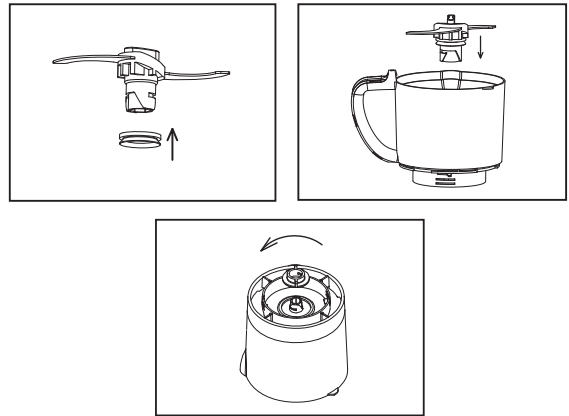

### Blender Lid

Place the lid on the bowl as the below drawing, turn it anticlockwise until it locks into position.

Remove the blender lid in the inverse direction.

Warning: This unit has an interlocking system. The unit will not operate unless the lid has been fitted correctly. Do not attempt to start the unit without the lid being correctly placed and locked into position.

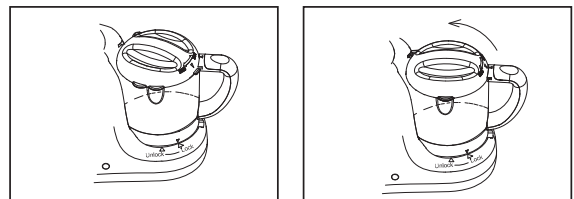

### Blender Bowl

Place the blending bowl over the centre post in the base.

Make sure the triangle icon on the blending bowl is aligned to the “unlock” position on the base. Turn the handle anti-clockwise to the “lock” position.

Remove the blender bowl in the inverse direction.

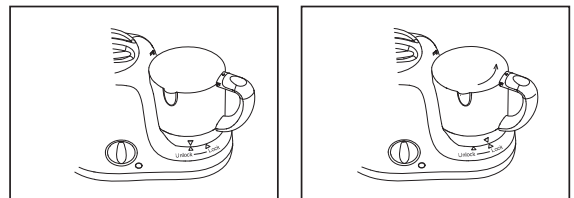

## 5 Operation

This appliance is intended for steaming fresh solid ingredients and then blending them to obtain baby food. Normally you would first steam the ingredients and then blend them. However, you can also use the appliance for steaming or blending only. When you use the appliance for blending only, skip the sections 'Filling the tank with water' and 'Steaming' and only follow the instructions in section 'Blending'.

**Note: After blending, never steam already blended food.**

**Never steam the same batch of ingredients for longer than 20 minutes or more than once.**

### WARNING

- Always check the temperature of the baby food before you feed your baby.
- Always make sure that the lid has cooled down after steaming before you open it to add more ingredients for blending.
- Empty the water tank before you refill it to start a new steaming process.
- Do not exceed the maximum level indicated on the blender bowl when blending food.
- Do not exceed the maximum level indicated on the blender bowl when blending liquids.

### 5.1 Steaming

#### 5.1.1 Filling the tank with water

Remove the steamer basket ⑪ from the tank ⑨. Fill with water, ensuring the maximum level is not exceeded.

Note: It is advisable not to use mineral water, as the minerals contained in this type of water cause scale to build up inside the tank.

**Note: Do not place anything other than water in the water tank.**

#### 5.1.2 Steaming

- Position the unit on a flat surface.
- Insert the power cord into a standard domestic power outlet and switch on.
- Remove the steamer basket ⑪ from the water tank ⑨. Fill with water, ensuring the maximum level is not exceeded.
- Place the steamer basket ⑪ onto the water tank ⑨ and turn to the "lock" position.
- Cut solid ingredients into small pieces (cubes not bigger than 2-3cm).
- Place the ingredients in the steamer basket ⑪.
- Place the lid ⑫ on the steamer basket.
- Turn the control switch ⑧ to the steaming position ☞. The steaming indicator ⑦ will light up to indicate that the appliance is steaming.
- When the food has steamed, turn the control switch ⑧ to the "off" ⏻ position. Wait 2 minutes before removing the lid ⑫ to ensure no more steam releases from the steam outlet.
- Test the food to make sure it is at a safe temperature for your baby.

**Note: Do not process a large quantity of solid ingredients at the same time. Process these ingredients in a series of small batches instead.**

### 5.2 Auto Cut-Out Reset

This appliance is equipped with an overheat protection. It will cut off the power automatically if the water is heating dry. The steam indicator will go out at the same time.

To start your next steaming process, wait for the appliance to cool down and turn the control switch ⑧ to the reset position (a) Reset.

### 5.3 Ingredients and their steaming time

All food has to be cut in small cubes, no bigger than 2-3cm.

Type of food	Ingredients	Approximate steaming time
Fruit	Apple, Orange, Peach, Pear, Plum	10 minutes
	Pineapple	15 minutes

Vegetables	Asparagus	10 minutes
	Sweet potato, Spinach, Tomato, Pumpkin, Pepper, Onion, Carrot, Zucchini, Asparagus, Celera, Cauliflower, Fennel	15 minutes
	Potato, Peas, Broccoli, French beans	20 minutes
Meat	Chicken, beef, Lamb, Pork...	20 minutes
Fish	Salmon, Sole, Cod, Trout,..	15 minutes

Refer to below table for water guidelines for steaming.

Water capacity	Steam time
25 ml	3 minutes
50 ml	6 minutes
75 ml	10 minutes
100 ml	13 minutes
125 ml	16 minutes
150 ml	20 minutes

### 5.4 Blending

This appliance is intended for pureeing steamed and cooked ingredients for baby food and blending fluids and fruits for baby drinks.

This appliance is not intended for chopping hard ingredients such as ice or sugar cubes.



WARNING
<ul style="list-style-type: none"> <li>• <b>This appliance is equipped with a built-in safety lock. This appliance only functions if you have correctly assembled the lid.</b></li> <li>• <b>Do not let the appliance blend for more than 30 seconds at a time. If you have not finished blending after 30 seconds, switch off the appliance and wait 2 minutes before continuing. If the appliance becomes hot, let it cool down for a few minutes before continuing.</b></li> </ul>

**Note**

***If the ingredients stick to the wall of the bowl after blending, switch off the appliance and loosen them with a spatula or add liquid.***

***Make sure that the blended baby food is at the right consistency (e.g. no lumps) before serving.***

***If the baby food is still too solid add liquid (e.g. water) until the baby food is soft and smooth.***

- Place the blender bowl ④ with the blade installed on the base and turn to the “lock” position.
- Put the steamed food or fruit into the bowl ④. If necessary, add additional ingredients for blending (e.g. water or oil).
- Place the lid ② on the blending bowl and turn to the “lock” position.
- Turn the control switch ⑧ to the blending position . Hold the switch in this position until the food is properly blended.
- When you have finished blending, simply release the control switch ⑧. The switch automatically returns to the off position .
- Unplug the appliance.
- Remove the blended food from the bowl. If necessary, use a spatula. Make sure that the baby food is at a safe temperature for your baby.

### 6 Technical data

Power supply	100-240 V/AC/50 Hz
Rated power	Heater: 350W Chopper: 115W
Temperature	Maximum 100°C (+/- 5°C)



## 7 Cleaning

- Clean the appliance after every use.
- Never use bleach or chemical sterilising solutions/tablets in the appliance.
- Never use scouring pads, abrasive cleaning agents to clean the appliance.
- Unplug the appliance and remove the lid from the steamer basket and blender bowl.
- Remove the steamer basket and blender bowl from the main unit.
- Remove the blade from the blender bowl.
- Clean the blade under the tap thoroughly, immediately after use. Make sure you also rinse the searing rubber ring.
- Handle the blade very carefully. The cutting edges are very sharp.
- Clean the other parts that have come into contact with food in hot water with some washing-up liquid immediately after use.
- To clean the water tank, fill it with warm, soapy water, then rinse thoroughly. Wipe dry with a soft cloth.
- If necessary, clean the main unit with a moist cloth.

### WARNING

- **Never immerse the main unit , cord and plug into any liquids.**

## 8 Descaling The Water tank

- Mineral deposits (usually white in color) may form on the inner surfaces of the tank and can cause damage to the unit.
- Descaling is recommended every four weeks to ensure the appliance works effectively. To reduce scale build-up, it is helpful to use pre-boiled or filtered water in the appliance. To descale the appliance, follow the descaling instructions below.
- Make sure the appliance is switched off.
- Add one sachet of citric acid (10g) to 150ml of warm water.
- Fill the tank with the solution of citric acid (or vinegar) and water.
- Turn the control dial to steaming position. The indicator light will turn orange to indicate that the appliance is steaming.
- Switch off the appliance after 5-6 min of steaming and unplug it.
- Pour the used solution of citric acid (or vinegar) and water out of the tank.
- Rinse the water tank and the bowl thoroughly with fresh water several times.
- Fill the tank with 150ml water and let the appliance complete a steaming process of 20 minutes with the empty bowl before you use the appliance with food again.

**Note:** You can also use a solution of 100ml water and 50ml white vinegar (8% acetic acid).

## 9 Storage

- Empty the water tank before you store the appliance.
- Make sure all parts are clean and dry before you store the appliance.
- Store the appliance with the blade unit in the bowl to prevent damage.

## 10 Topcom warranty

### 10.1 Warranty period

The Topcom units have a 24-month warranty period. The warranty period starts on the day the new unit is purchased. Consumables or defects causing a negligible effect on operation or value of the equipment are not covered. The warranty has to be proven by presentation of the original purchase receipt, on which the date of purchase and the unit-model are indicated.

### 10.2 Warranty exclusions

Damage or defects caused by incorrect treatment or operation and damage resulting from use of non-original parts or accessories not recommended by Topcom are not covered by the warranty.

The warranty does not cover damage caused by outside factors, such as lightning, water and fire, nor any damage caused during transportation.

No warranty can be claimed if the serial number on the units has been changed, removed or rendered illegible.

## 1 Beoogd Gebruik

De Baby Blend & Cook is een geweldig product voor het bereiden van babyvoeding. Het apparaat combineert 4 functies: ontdoeien, stomen, pureren en verwarmen.

## 2 Veiligheidsadvies

**Het apparaat is enkel bestemd voor het gebruik beschreven in deze gebruiksaanwijzing. De fabrikant kan niet aansprakelijk gesteld worden voor persoonlijke letsels of schade die voortvloeit uit onaangepast of onvoorzichtig gebruik.**

### 2.1 Algemeen

- Lees de veiligheidsinstructies altijd aandachtig en bewaar deze gebruiksaanwijzing voor eventueel later gebruik.
- Houd u bij het gebruik van dit product aan de elementaire voorzorgsmaatregelen die gelden voor alle elektronische apparaten.
- Dit product is geen speelgoed. Laat kinderen er niet mee spelen.
- Wanneer het toestel gebruikt wordt in de buurt van kinderen is degelijk toezicht noodzakelijk.
- Het is niet de bedoeling dat personen met een handicap het toestel zonder toezicht gebruiken.
- Laat het product niet onbeheerd achter met de stekker in het stopcontact. Haal de stekker onmiddellijk na gebruik uit het stopcontact.
- Het apparaat is enkel bestemd voor privégebruik, niet voor medische of commerciële doeleinden.
- Dit apparaat is niet waterbestendig. Stel het product niet bloot aan regen of vocht.
- Zorg ervoor dat het apparaat niet te dicht bij warmtebronnen staat zoals ovens, radiatoren of direct zonlicht.

### 2.2 Elektrische schok

- Controleer of de spanning die vermeld staat op het etiket (onderaan de basis) overeenkomt met het voltage van het plaatselijke elektriciteitsnet voordat u het toestel op het stroomnet aansluit.
- Gebruik het product niet als de kabel of stekker beschadigd is.
- Gebruik het product niet als het niet correct werkt, als het gevallen of beschadigd is.
- Elektrische toestellen moeten altijd hersteld worden door een daartoe gekwalificeerd persoon. Slechte reparaties kunnen leiden tot een aanzienlijk gevaar voor de gebruiker. Als een herstelling nodig is, neemt u contact op met onze klantendienst of met een erkend verdeler.
- Demonteer dit product niet. Het bevat geen onderdelen die door de gebruiker kunnen worden hersteld.
- Sluit geen andere accessoires aan dan degene die samen met het product werden geleverd.
- Steek geen voorwerpen in welke opening ook.
- Plaats het apparaat niet in een vochtige ruimte en op een afstand van minder dan 1,5 meter van een waterbron.
- Demonteer dit product niet. Het bevat geen onderdelen die door de gebruiker kunnen worden hersteld.
- Gebruik het apparaat nooit tijdens een onweer.

### 2.3 Baby Blend & Cook voorzorgsmaatregelen

#### 2.3.1 Algemeen

- Controleer altijd de consistentie van de babyvoeding. Wees er zeker van dat er geen stukken in de voeding aanwezig zijn.
- Gebruik het apparaat op een droge en vlakke ondergrond. Gootstenen, afdruiprekken of oneven ondergronden dienen te worden vermeden. Gebruik de stomer nooit als er geen water in zit.
- De basis, het snoer en de stekker niet onderdompelen in water of andere vloeistoffen.
- Laat de stroomkabel niet over de rand van de tafel of het keukenblad hangen.
- Plaats het apparaat niet op een warme ondergrond of in een warme oven.
- Om hygiënische redenen dient u het water iedere keer dat u het apparaat gebruikt te vervangen.
- De voeding dient niet te lang te worden verwarmd.
- Dit apparaat is bedoeld voor de verwerking van kleine hoeveelheden voeding voor onmiddellijke consumptie. Het is niet bedoeld voor de verwerking van grote hoeveelheden per keer.
- Vermijd het continu laten lopen van de motor voor langer dan 30 seconden.
- Zorg ervoor dat de kom en de deksel correct zijn geplaatst, alvorens het apparaat te starten.
- U dient het op het reservoir aangegeven maximale niveau niet te overschrijden.
- Zorg er bij het stomen van de ingrediënten voor dat u het stoommandje niet te vol vult.
- Voorkom het overschrijden van het op de kom aangegeven maximale niveau, wanneer u vloeistoffen mengt.
- Wees er altijd zeker van dat de deksel is afgekoeld na het stomen, voordat u de deksel opent om, indien nodig, voor het pureren meer ingrediënten toevoegt.
- Verbind dit apparaat nooit met een tijdschakelaar of een afstandsbedieningsysteem, om gevaarlijke situaties te voorkomen.

- Als het stoomproces is voltooid (maximaal 20 minuten), dient u het apparaat eerst een aantal minuten te laten afkoelen en de schakelaar op de "reset" stand te draaien, voordat u een nieuw stoomproces start.

### 2.3.2 Brandletsel

- Controleer warme voeding voor het opdienen eerst op de rug van uw hand, om er zeker van te zijn dat het een veilige temperatuur voor uw baby heeft.
- Dit apparaat dient met zorg te worden gehanteerd, daar sommige oppervlakken warm kunnen zijn tijdens en direct na het koken. Onjuist gebruik kan leiden tot ernstig brandletsel.
- Het verplaatsen van apparaten met heet water dient met uiterste voorzichtigheid te gebeuren. Wacht totdat het apparaat automatisch is uitgeschakeld of schakel het apparaat handmatig uit, voordat u het apparaat verplaatst.
- Verplaats de basis niet als deze heet water bevat.
- Vermijd direct contact met voedsel dat zich in de stomer bevindt.
- Dit apparaat genereert warmte en stoom tijdens het gebruik. Men dient geschikte voorzorgsmaatregelen te treffen, om risico op brandletsel, brand en schade aan personen en eigendommen te voorkomen.
- Hanteer het apparaat niet onder of in de buurt van brandbare materialen, zoals gordijnen, vitrages of andere licht ontvlambare materialen.
- Koppel het apparaat altijd los en laat het afkoelen, alvorens het te reinigen.
- Gebruik de kom of de andere onderdelen van het apparaat nooit in een magnetron, daar deze niet geschikt zijn voor een dergelijk gebruik.
- De kom of de andere onderdelen van het apparaat nooit steriliseren in een sterilisator of magnetron.

### 2.3.3 Snijletsel

- Houd handen en keukengerei uit de buurt van het snijmes tijdens het pureren van het voedsel, om risico op letsel aan personen of aan het apparaat te reduceren. Er kan, uitsluitend wanneer de blender is uitgeschakeld, een plastic of houten spatel worden gebruikt.
- U dient het hakmes uitsluitend te plaatsen wanneer de kom correct is geplaatst.
- De motor en het blenderopzetstuk dienen geheel tot stilstand te zijn gekomen, alvorens de deksel te verwijderen.
- Raak de messen niet aan tijdens het verwijderen van de voeding uit de kom of tijdens het verwijderen van de messen om deze te reinigen, daar deze scherp zijn.
- Raak de messen niet aan, met name wanneer het apparaat is aangesloten op het stopcontact. De messen zijn zeer scherp.
- Verwijder, indien de messen geblokkeerd raken, het apparaat uit het stopcontact, alvorens de blokkerende ingrediënten te verwijderen.

## 3 Productomschrijving

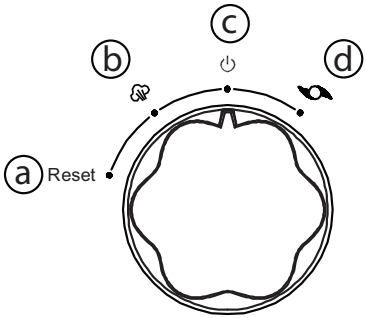
Basisstation (zie pagina 2)	Schakelaar
<ol style="list-style-type: none"> <li>1. Stoommandje</li> <li>2. Deksel mengkom</li> <li>3. Handvat mengkom</li> <li>4. Mengkom</li> <li>5. Mes</li> <li>6. Basis</li> <li>7. Vermogenindicator</li> <li>8. Schakelaar</li> <li>9. Waterreservoir</li> <li>10. Handvat stoommandje</li> <li>11. Stoommandje</li> <li>12. Deksel stoommandje</li> </ol>	<ol style="list-style-type: none"> <li>a. Reset</li> <li>b. Stomen</li> <li>c. Uit</li> <li>d. Pureren</li> </ol> 

## 4 Voordat u kunt beginnen

### 4.1 Verpakking verwijderen

Verwijder de eenheid voorzichtig uit de verpakking en verwijder al het verpakkingsmateriaal. Verwijder de afdekking van de pinnen van de stroomstekker. Reinig alle onderdelen m.u.v. de hoofdeenheid (zie 'Reinigen en Onderhoud') en spoel en droog deze af, rekening houdend met de scherpe messen.

## 4.2 Montage

### Handvat Stoommandje

Plaats het handvat in opwaartse positie en schuif het omhoog om het vast te zetten op het stoommandje. Verwijder het handvat van het stoommandje in de omgekeerde richting.

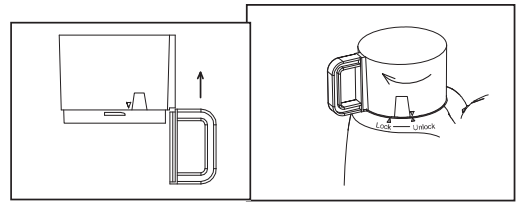

### Stoommandje

Plaats het stoommandje op het waterreservoir. Zorg ervoor dat het driehoek icoontje op het mandje samenvalt met de "ontgrendeling" stand op de basis. Draai het handvat met de klok mee naar de "vergrendeling" stand. Verwijder het stoommandje in de omgekeerde richting.

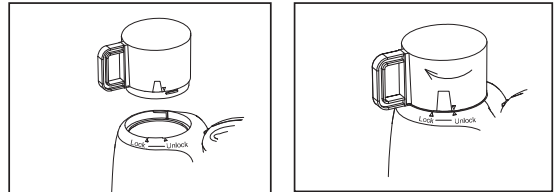

### Messen

**!!! De messen zijn zeer scherp, u dient deze voorzichtig te hanteren.**

Plaats de afsluitring aan de onderkant van het mes. Houd de bovenkant van het mes vast met de hand en duw het door het gat in de bodem van de kom. Draai de kom om en plaats de retentiemoer op het uiteinde van het mes en draai de moer tegen de klok in om te vergrendelen. Verwijder het mes in omgekeerde richting.

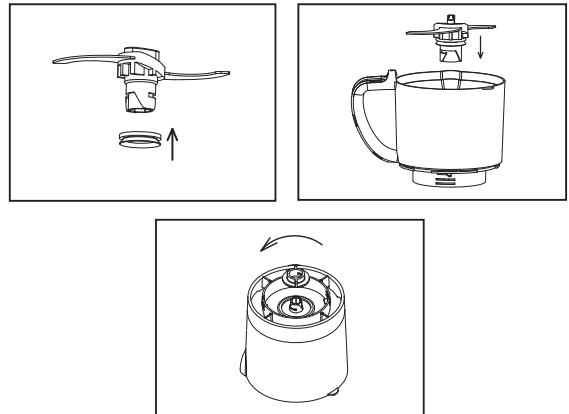

### Deksel Mengkom

Plaats de deksel op de kom, zoals op onderstaande tekening. Draai de deksel tegen de klok in, totdat deze zich vergrendelt. Verwijder de deksel in de omgekeerde richting. Waarschuwing: Deze eenheid beschikt over een beveiligingssysteem. De eenheid werkt niet als de deksel niet correct is geplaatst. Probeer de eenheid niet te starten als de deksel niet correct is geplaatst en vergrendeld.

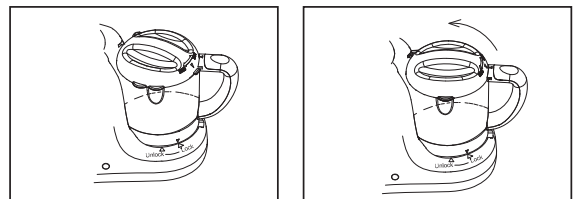

### Mengkom

Plaats de mengkom op het middelpunt op de basis. Zorg ervoor dat het driehoek icoontje op de mengkom samenvalt met de "ontgrendeling" stand op de basis. Draai het handvat tegen de klok in naar de "vergrendeling" stand. Verwijder de mengkom in omgekeerde richting.

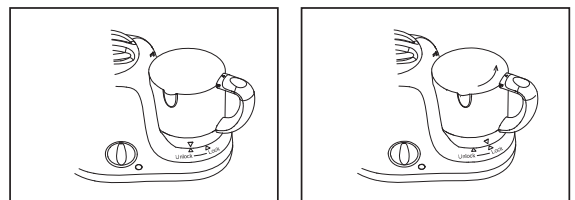

## 5 Werking

Dit apparaat is bedoeld voor het stomen en pureren van verse vaste ingrediënten voor het verkrijgen van babyvoeding. Normaalgesproken dient u de ingrediënten eerst te stomen, om ze vervolgens te pureren. Het apparaat kan echter ook uitsluitend voor stomen of uitsluitend voor pureren worden gebruikt. Indien u het apparaat uitsluitend voor pureren gebruikt, kunt u de secties "Het reservoir vullen met water" en "Stomen" overslaan en de instructies onder de sectie "Pureren" opvolgen.

**Opmerking: Na het pureren mag de voeding niet meer worden gestoomd. Stoom een portie ingrediënten nooit langer dan 20 minuten of meer dan één keer.**

#### WAARSCHUWING

- Controleer altijd de temperatuur van de voeding, voordat u deze toedient aan uw kind.
- Wees er altijd zeker van dat de deksel is afgekoeld na het stomen, voordat u deze opent om meer ingrediënten toe te voegen voor het pureren.
- Leeg het waterreservoir volledig, zodat u het reservoir opnieuw kunt vullen voor een nieuw stoomproces.
- U dient het op de mengkom aangegeven maximale niveau niet te overschrijden, wanneer u voeding wilt pureren.
- U dient het op de mengkom aangegeven maximale niveau niet te overschrijden, wanneer u vloeistoffen wilt blenden.

## 5.1 Stomen

### 5.1.1 Het reservoir vullen met water

Verwijder het stoommandje 11 van het reservoir 9. Vul het reservoir met water, zonder het maximale niveau te overschrijden.

Opmerking: Het is aangeraden om geen mineraalwater te gebruiken, omdat de mineralen die zich in dit type water bevinden kalkaanslag kunnen veroorzaken in het reservoir.

**Opmerking: Het waterreservoir dient uitsluitend met water te worden gevuld.**

### 5.1.2 Stomen

- Plaats de eenheid op een vlakke ondergrond.
- Voer de stroomkabel in, in een standaard stopcontact en schakel het apparaat in.
- Verwijder het stoommandje 11 van het reservoir 9. Vul het reservoir met water, zonder het maximale niveau te overschrijden.
- Plaats het stoommandje 11 op het waterreservoir 9 en draai deze naar de "vergrendeling" stand.
- Snijd vaste ingrediënten in kleine stukjes (blokjes niet groter dan 2-3cm).
- Plaats de ingrediënten in het stoommandje 11.
- Plaats de deksel op het stoommandje 12.
- Draai de schakelaar 8 naar de stoomstand ☁. De stoomindicator 7 zal oplichten om aan te geven dat het apparaat aan het stomen is.
- Draai de schakelaar 8 naar de "uit" ⏻ stand, zodra de ingrediënten gestoomd zijn. Wacht 2 minuten met het verwijderen van de deksel 12, om er zeker van te zijn dat er geen stoom meer vrijkomt uit de stroomuitlaat.
- Controleer de temperatuur van de voeding, om er zeker van te zijn dat deze veilig is voor uw baby.

**Opmerking: U dient geen grote hoeveelheden vaste ingrediënten tegelijk te verwerken. Verwerk een grote hoeveelheid ingrediënten, door deze over een aantal kleine porties te verdelen.**

## 5.2 Reset automatische stroomonderbreker

Dit apparaat is uitgerust met een oververhittingbeveiliging. Hiermee wordt de stroom direct onderbroken als het water aan het droogkoken is. Op hetzelfde moment wordt de stoomindicator uitgeschakeld.

Om met het volgende stoomproces te beginnen, dient u te wachten tot het apparaat is afgekoeld en de schakelaar 8 naar de reset-stand (a)<sub>Reset</sub> te draaien.

## 5.3 Ingrediënten en stoomtijden

Alle ingrediënten dienen in kleine blokjes, niet groter dan 2-3cm, te worden gesneden.

Voedingssoort	Ingrediënten	Geschatte stoomtijd
Fruit	Appel, Sinaasappel, Perzik, Peer, Pruim	10 minuten
	Ananas	15 minuten

Groenten	Asperge	10 minuten
	Zoete Aardappel, Spinazie, Tomaat, Pompoen, Paprika, Ui, Wortel, Courgette, Asperge, Selderij, Bloemkool, Venkel	15 minuten
	Aardappel, Erwten, Broccoli, Sperziebonen	20 minuten
Vlees	Kip, Rund, Lam, Varken...	20 minuten
Vis	Zalm, Tong, Kabeljauw, Forel,...	15 minuten

Raadpleeg onderstaande tabel voor de waterrichtlijnen m.b.t. het stomen.

Hoeveelheid water	Stoomtijd
25 ml	3 minuten
50 ml	6 minuten
75 ml	10 minuten
100 ml	13 minuten
125 ml	16 minuten
150 ml	20 minuten

#### 5.4 Pureren

Dit apparaat is bedoeld voor het pureren van gestoomde en gekookte ingrediënten voor babyvoeding en voor het blenden van vloeistoffen en fruit voor babydrankjes/sapjes.

Dit apparaat is niet bedoeld voor het hakken van harde ingrediënten, zoals ijsblokjes of suikerklontjes.

#### WAARSCHUWING



- Dit apparaat is voorzien van een ingebouwd beveiligingssysteem. Het apparaat werkt uitsluitend wanneer de deksel correct is geplaatst.
- Laat het apparaat niet langer dan 30 seconden per keer pureren. Als het pureren na 30 seconden nog niet is voltooid, dient u het apparaat uit te schakelen en 2 minuten te wachten, voordat u verder gaat. Als het apparaat warm wordt, dient u deze een aantal minuten af te laten koelen, voordat u verder gaat.

#### Opmerking

*Als de ingrediënten na het pureren vastplakken aan de wand van de kom, dient u het apparaat uit te schakelen en de ingrediënten los te maken met een spatel of door water toe te voegen.*

*Zorg ervoor dat de gepureerde babyvoeding de juiste consistentie heeft (bijv. geen klontjes of stukjes), voordat u de voeding opdiert.*

*Als de babyvoeding te dik is, kunt u een vloeistof (bijv. water) toevoegen, totdat de voeding zacht en glad is.*

- Plaats de mengkom ④ met het gemonteerde mes op de basis en draai deze naar de “vergrendeling” stand.
- Plaats de gestoomde ingrediënten of het fruit in de kom ④. Voeg, indien nodig, extra ingrediënten toe voor het pureren (bijv. water of olie).
- Plaats de deksel ② op de mengkom en draai deze naar de “vergrendeling” stand.
- Draai de schakelaar ⑧ naar de pureerstand . Houd de schakelaar vast op deze stand, totdat de voeding voldoende is gepureerd.
- Laat de schakelaar ⑧ los zodra het pureren is voltooid. De schakelaar draait automatisch terug naar de “uit”  stand.
- Koppel het apparaat los.
- Verwijder de gepureerde voeding uit de kom en gebruik hiervoor indien nodig een spatel. Wees er zeker van dat de voeding de juiste temperatuur heeft, voordat u deze toedient aan uw baby.

## 6 Technische gegevens

Stroomtoevoer	100-240 V/AC/50 Hz
Nominaal vermogen	Verwarmer: 350W Hakker: 115W
Temperatuur	Maximaal 100°C (+/- 5°C)



## 7 Reinigen

- Reinig het apparaat na elk gebruik.
- Gebruik nooit bleek of chemische sterilisatieoplossingen/tabletten in het apparaat.
- Gebruik nooit schuursponsjes of schuurmiddelen om het apparaat te reinigen.
- Koppel het apparaat los en verwijder de deksel van het stoommandje en de mengkom.
- Verwijder het stoommandje en de mengkom van de hoofdeenheid.
- Verwijder het mes uit de mengkom.
- Reinig het mes, direct na gebruik, grondig onder de kraan. Zorg ervoor dat u ook de rubberen afsluitring goed reinigt.
- Hanteer het mes uiterst voorzichtig. De snijkanten zijn zeer scherp.
- Reinig de andere onderdelen die in contact zijn gekomen met de voeding direct na gebruik met heet water en een beetje afwasmiddel.
- Om het waterreservoir te reinigen, dient u het reservoir te vullen met warm zeepwater en vervolgens goed af te spoelen. Droogwrijven met een zachte doek.
- Indien nodig kan de hoofdeenheid afgenomen worden met een vochtige doek.

### WAARSCHUWING

- **Dompel de hoofdeenheid, het snoer en de stekker nooit onder in water of andere vloeistoffen.**

## 8 Het waterreservoir ontkalken

- Kalkafzetting (gewoonlijk wit van kleur) kan zich vormen aan de binnenkant van het reservoir en kan schade veroorzaken aan de eenheid.
- Het is aangeraden om het apparaat om de vier weken te ontkalken, om de effectieve werking ervan te garanderen. Om de kans op kalkafzetting te reduceren, kunt u voorgedroogd of gefilterd water gebruiken. Om het apparaat te ontkalken, dient u de hieronder vermelde ontkalkinginstrucies op te volgen.
- Wees er zeker van dat het apparaat is uitgeschakeld.
- Voeg één sachet citroenzuur (10g) toe aan 150ml warm water.
- Vul het reservoir met de citroenzuuroplossing (of azijn) en water.
- Draai de schakelaar naar de stoomstand. Het indicatielampje licht oranje op om aan te geven dat het apparaat aan het stomen is.
- Schakel het apparaat na 5-6 minuten stomen uit en koppel het los.
- Giet de citroenzuuroplossing (of azijn) uit het reservoir.
- Spoel het waterreservoir een aantal keren grondig met schoon water.
- Vul het reservoir met 150ml water en laat het apparaat een stoomproces van 20 minuten voltooien met een lege mengkom, voordat u het apparaat opnieuw gebruikt voor het bereiden van voeding.

**Opmerking: U kunt ook een oplossing van 100ml water en 50ml witte azijn (8% azijnzuur) gebruiken.**

## 9 Opslag

- Leeg het waterreservoir, voordat u het apparaat opbergt.
- Zorg ervoor dat alle onderdelen schoon en droog zijn, voordat u het apparaat opbergt.
- Berg het apparaat op met het mes in de mengkom, om schade te voorkomen.

## 10 Topcom-garantie

### 10.1 Garantieperiode

Op de Topcom-toestellen wordt een garantie van 24 maanden verleend. De garantieperiode gaat in op de dag waarop het nieuwe toestel wordt gekocht.

Kleine onderdelen of defecten die een verwaarloosbaar effect hebben op de werking of waarde van het toestel worden niet gedekt door de garantie.

De garantie moet worden bewezen door het kunnen voorleggen van de originele aankoopbon waarop de aankoopdatum en het toestelmodel staan aangegeven.

### 10.2 Garantiebeperkingen

Schade of defecten als gevolg van een onjuiste behandeling of onjuist gebruik en schade als gevolg van het gebruik van niet-originele onderdelen of accessoires die niet worden aanbevolen door Topcom, vallen buiten de garantie.

De garantie dekt geen schade die te wijten is aan externe factoren, zoals bliksem, water en brand, noch enige transportschade.

Er kan geen aanspraak worden gemaakt op de garantie als het serienummer op het toestel gewijzigd, verwijderd of onleesbaar gemaakt is.

## 1 Utilisation prévue

Le 'Baby Blend & Cook' est un appareil incroyable pour la préparation de la nourriture de votre bébé. Il combine 4 fonctions : décongélation, cuisson vapeur, mixeur et chauffage.

## 2 Conseils de sécurité

**L'appareil est uniquement conçu pour l'utilisation décrite dans ce manuel d'utilisation. Le fabricant ne peut être tenu responsable des blessures corporelles ou dommages émanant d'une utilisation inappropriée ou imprudente.**

### 2.1 Généralités

- Lisez toujours attentivement les instructions de sécurité et conservez ce manuel d'utilisation afin de pouvoir le consulter ultérieurement.
- Respectez les précautions élémentaires applicables à tous les équipements électroniques lorsque vous utilisez ce produit.
- Ce produit n'est pas un jouet. Ne laissez pas les enfants jouer avec.
- Une surveillance rapprochée s'impose lorsque l'appareil est utilisé à proximité des enfants.
- Une surveillance rapprochée s'impose lorsque l'appareil est utilisé par des personnes handicapées.
- Ne laissez pas le produit sans surveillance pendant qu'il est branché. Débranchez-le de la prise d'alimentation immédiatement après utilisation.
- L'appareil est destiné uniquement à un usage privé et non à un usage médical ou commercial.
- Cet appareil n'est pas étanche. Évitez de l'exposer à la pluie ou à l'humidité.
- Vérifiez que l'appareil n'est pas placé trop près d'une source de chaleur, telle qu'un four, un radiateur ou la chaleur directe du soleil.

### 2.2 Choc électrique

- Avant de brancher l'appareil à la prise d'alimentation électrique, vérifiez si la tension indiquée sur l'étiquette de caractéristiques nominales (sous la base) correspond à la tension locale du secteur.
- N'utilisez pas ce produit lorsque le cordon ou la prise est endommagé.
- N'utilisez pas ce produit s'il ne fonctionne pas correctement, s'il est tombé ou a été endommagé.
- Seul un professionnel qualifié est autorisé à réparer les appareils électriques. De mauvaises réparations peuvent entraîner des dangers considérables pour l'utilisateur. Si des réparations s'avèrent nécessaires, veuillez contacter notre service client ou un revendeur agréé.
- Ne démontez pas ce produit. Il ne contient aucune pièce réparable par l'utilisateur.
- Ne branchez pas d'autres accessoires que celui fourni avec le produit.
- N'insérez pas d'objet dans les ouvertures.
- N'installez pas l'appareil de base dans une pièce humide ou à moins de 1,5 mètre d'un point d'eau.
- Ne démontez pas ce produit. Il ne contient aucune pièce réparable par l'utilisateur.
- N'utilisez jamais l'appareil au cours d'un orage.

### 2.3 Précautions du 'Baby Blend & Cook'

#### 2.3.1 Général

- Vérifiez toujours la consistance de la nourriture du bébé. Veillez à ce qu'aucun morceau ne soit dans la nourriture.
- Utilisez-le sur une surface plate sèche. Eviers, égouttoirs ou des surfaces dénivelées doivent être évités. N'utilisez jamais le cuiseur sans eau à l'intérieur.
- N'immergez pas la base, le cordon ou la prise dans l'eau ou autre liquide.
- Ne laissez pas pendre le cordon d'alimentation au-dessus du bord d'une table ou d'un comptoir.
- Ne mettez pas l'appareil sur une surface chaude ou dans un four chaud.
- Pour des raisons d'hygiène, l'eau devrait être remplacée chaque fois que l'appareil est utilisé.
- La nourriture ne devrait pas être chauffée pendant trop longtemps.
- Cet appareil est destiné à traiter des petites quantités de nourriture pour consommation immédiate. Il n'est pas destiné à traiter de grandes quantités de nourriture en une fois.
- Évitez de faire marcher le moteur continuellement durant des périodes excédant 30 secondes.
- Veillez à ce que le bol et le couvercle soient correctement placés avant d'enclencher l'appareil.
- Ne dépassez pas le niveau maximum indiqué sur le réservoir.
- Lors de la cuisson vapeur des aliments, veillez à ne pas trop remplir le panier vapeur.
- Lors du mixage de liquides, ne dépassez pas le niveau maximum indiqué sur le bol.
- Veillez toujours à ce que le couvercle soit refroidi après la cuisson vapeur avant de l'ouvrir pour ajouter davantage d'ingrédients à mixer si nécessaire.
- Ne branchez jamais l'appareil à un programmateur ou système de télécommande afin d'éviter un incident dangereux.



- Lorsque le processus de cuisson vapeur est terminé (maximum 20 minutes), attendez que l'appareil refroidisse pendant quelques minutes, tournez le bouton de commande sur la position 'reset' (réinitialiser) avant d'enclencher un nouveau cycle de cuisson vapeur.

### **2.3.2 Blessures par brûlures**

- Contrôlez la nourriture avant de la servir avec le dos de votre main pour vérifier que la température soit sans risque pour votre bébé.
- Des précautions sont nécessaires lors de la manipulation de cet appareil comme certaines parties peuvent être chaudes pendant et immédiatement après l'ébullition. Une mauvaise utilisation peut entraîner des brûlures graves.
- Une extrême prudence est requise lors du déplacement d'appareils contenant de l'eau chaude. Attendez que l'appareil se soit automatiquement éteint, ou éteignez-le manuellement avant de le déplacer.
- Ne déplacez pas la base lorsqu'il contient de l'eau chaude.
- Ne touchez pas directement la nourriture à l'intérieur du cuiseur vapeur.
- Cet appareil génère de la chaleur et dégage de la vapeur pendant l'utilisation. Des précautions adéquates doivent être prises pour éviter le risque de brûlures, d'incendies ou autres dégâts aux personnes ou aux biens.
- Ne le faites pas fonctionner sous ou à proximité de matériaux inflammables, tels des rideaux, des tentures ou tous autres matériaux combustibles.
- Débranchez toujours l'appareil et laissez-le refroidir avant de le nettoyer.
- Ne mettez jamais le bol ou toute autre partie de l'appareil dans un micro-onde, comme ils ne conviennent pas à cette utilisation.
- Ne stérilisez jamais le bol ou toute autre partie de l'appareil dans un stérilisateur ou dans un micro-onde.

### **2.3.3 Blessures par entailles**

- Gardez les mains et les ustensiles éloignés de la lame du couteau pendant que la nourriture est hachée afin de réduire le danger de blessures aux personnes ou des dommages à l'appareil. Une raclette en plastique ou en bois peut être utilisée mais uniquement lorsque le mixeur est à l'arrêt.
- Ne fixez jamais la lame du hachoir sans que le bol ne soit en place.
- Les accessoires du moteur et du mixeur doivent être totalement arrêtés avant de retirer le couvercle.
- Ne touchez pas les lames lors du retrait de la nourriture du bol ou lors du retrait des lames pour les nettoyer comme elles sont tranchantes.
- Ne touchez pas les lames, en particulier lorsque l'appareil est branché. Les lames sont très tranchantes.
- Si les lames sont immobilisées, débranchez l'appareil avant de retirer les aliments les obstruant.

## **3 Description du produit**

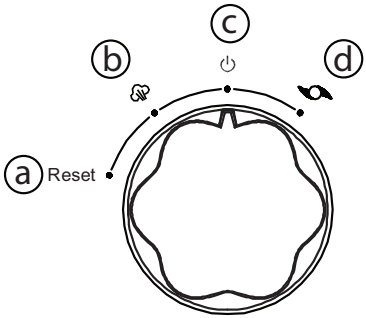
Corps base (voir page 2)	Bouton de commande
<ol style="list-style-type: none"> <li>1. Panier vapeur</li> <li>2. Couvercle du mixeur</li> <li>3. Poignée du bol du mixeur</li> <li>4. Bol du mixeur</li> <li>5. Lame</li> <li>6. Base</li> <li>7. Voyant d'alimentation</li> <li>8. Bouton de commande</li> <li>9. Réservoir d'eau</li> <li>10. Poignée du panier vapeur</li> <li>11. Panier vapeur</li> <li>12. Couvercle du panier vapeur</li> </ol>	<ol style="list-style-type: none"> <li>a. Réinitialiser</li> <li>b. Vapeur</li> <li>c. Arrêt (Off)</li> <li>d. Mixer</li> </ol> 

## **4 Avant de commencer**

### **4.1 Déballage**

Déballer soigneusement l'appareil et retirez tous les matériaux d'emballage. Retirez le cache des fiches de la prise d'alimentation. Nettoyez toutes les surfaces sauf l'unité principale (Voir Nettoyage et Entretien), rincez et essuyez-les soigneusement, en prenant soin de manipuler prudemment les lames du mixeur.

## 4.2 Montage

### Poignée du panier vapeur

Mettez la poignée dans la position haute et faites la glisser vers le haut pour la fixer au panier vapeur.  
Retirez la poignée du panier vapeur dans le sens inverse.

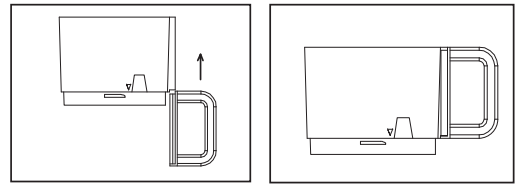

### Panier vapeur

Mettez le panier vapeur sur le réservoir d'eau. Veillez à ce que l'icône triangulaire du panier soit aligné à la position 'unlock' (déverrouiller) de la base.  
Tournez la poignée dans le sens des aiguilles d'une montre sur la position 'lock' (verrouiller). Retirez le panier vapeur dans le sens inverse.



### Lames

**!!! Les lames sont très tranchantes, soyez prudent(e) lors de la manipulation.**

Mettez l'anneau de fixation au bas de la lame. Avec votre main, tenez le haut de la lame et placez-la par le trou au fond du bol.

Renversez le bol avec ses ouvertures vers le bas, mettez l'écrou de fixation de la lame sur l'autre côté de la lame et tournez le dans le sens inverse des aiguilles d'une montre jusqu'à son verrouillage en position.

Retirez la lame dans le sens inverse.

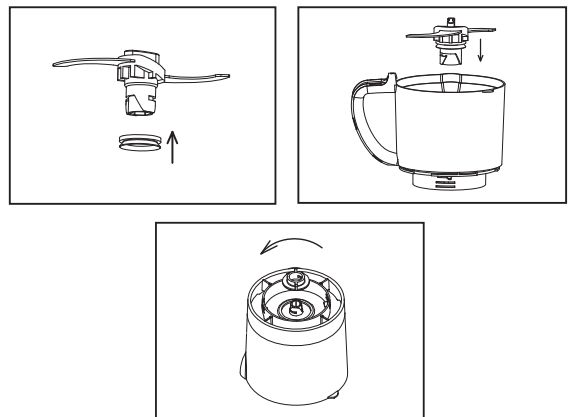

### Couvercle du mixeur

Posez le couvercle sur le bol tel indiqué sur l'illustration suivante, tournez le dans le sens inverse des aiguilles d'une montre jusqu'à son verrouillage en position.

Retirez le couvercle du mixeur dans le sens inverse.

Avertissement : Cet appareil a un système d'enclenchement. L'appareil ne fonctionnera pas à moins que le couvercle ne soit correctement positionné. N'essayez pas d'enclencher l'appareil sans que le couvercle ne soit correctement positionné et verrouillé en position.

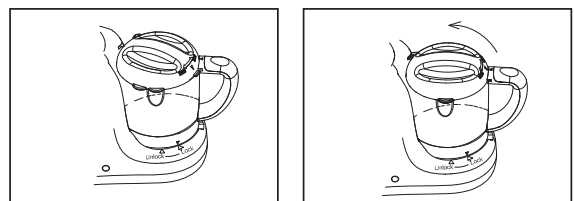

### Bol du mixeur

Posez le bol du mixeur au-dessus de la tige centrale de la base. Veillez à ce que l'icône triangulaire du bol du mixeur soit aligné sur la position 'unlock' (déverrouiller) de la base.  
Tournez la poignée dans le sens inverse des aiguilles d'une montre sur la position 'lock' (verrouiller).

Retirez le bol du mixeur dans le sens inverse.

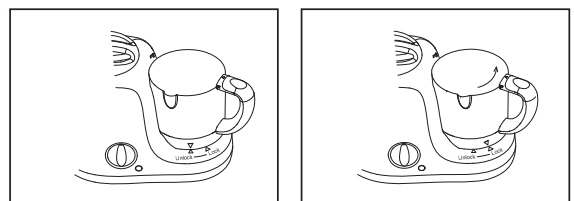

## 5 Fonctionnement

Cet appareil est destiné à la cuisson vapeur d'aliments frais durs et puis de leur mixage pour obtenir de la nourriture pour bébé. En général, les ingrédients devraient d'abord être cuits à la vapeur et ensuite mixés. Cependant, il vous est aussi possible d'utiliser l'appareil uniquement pour la cuisson à la vapeur ou pour mixer. Lors de l'utilisation de l'appareil

pour uniquement mixer, passez les parties 'Remplir le réservoir d'eau' et 'Cuisson à la vapeur' et ne suivez seulement que les instructions de la partie 'Mixer'.

**NB : Après avoir mixé, ne faites jamais cuire à la vapeur de la nourriture déjà mixée.**

**Ne faites jamais cuire à la vapeur la même quantité d'ingrédients pendant plus de 20 minutes ou plus d'une fois.**

#### AVERTISSEMENT

- Vérifiez toujours la température de la nourriture de bébé avant de nourrir votre bébé.
- Veillez toujours à ce que le couvercle soit refroidi après la cuisson à la vapeur avant de l'ouvrir pour ajouter d'autres ingrédients à mixer.
- Videz le réservoir d'eau avant de le remplir pour commencer un nouveau cycle de cuisson vapeur.
- Ne dépassez pas le niveau maximum indiqué sur le bol du mixeur pour mixer la nourriture.
- Ne dépassez pas le niveau maximum indiqué sur le bol du mixeur pour mixer des liquides.

## 5.1 Cuisson vapeur

### 5.1.1 Remplir le réservoir avec de l'eau

Retirez le panier vapeur ⑪ du réservoir ⑨. Remplissez d'eau, en veillant à ne pas dépasser le niveau maximum. NB : Il est conseillé de ne pas utiliser d'eau minérale, car les minéraux contenus dans ce genre d'eau entraînent la formation de calcaire à l'intérieur du réservoir.

**NB : Ne mettez pas autre chose que de l'eau dans le réservoir d'eau.**

### 5.1.2 Cuisson vapeur

- Mettez l'appareil sur une surface plate.
- Branchez le cordon d'alimentation dans une prise normale de secteur domestique et allumez.
- Retirez le panier vapeur ⑪ du réservoir ⑨. Remplissez d'eau, en veillant à ne pas dépasser le niveau maximum.
- Mettez le panier vapeur ⑪ sur le réservoir d'eau ⑨ et tournez sur la position 'lock' (verrouiller).
- Découpez des ingrédients durs en petits morceaux (dés inférieurs à 2 à 3 cm).
- Mettez les ingrédients dans le panier vapeur ⑪.
- Mettez le couvercle ⑫ sur le panier vapeur.
- Tournez le bouton de commande ⑧ sur la position vapeur ☞. Le voyant de cuisson vapeur ⑦ s'allumera pour indiquer que l'appareil cuit à la vapeur.
- Lorsque la nourriture est cuite à la vapeur, tournez le bouton de commande ⑧ sur la position 'off' (Arrêt) ☺.
- Patientez 2 minutes avant de retirer le couvercle ⑫ pour veiller à ce que plus aucune vapeur n'émane de l'orifice de vapeur.
- Goûtez la nourriture pour veiller à ce que la température soit sans risque pour votre bébé.

**NB : N'utilisez pas une grande quantité d'ingrédients durs à la fois. Au contraire, traitez ces ingrédients en une série de petites quantités.**

## 5.2 Arrêt automatique- Réinitialisation

Cet appareil est muni d'une protection de surchauffe. L'alimentation sera automatiquement arrêtée si l'eau est chauffée à sec. Le voyant de vapeur s'éteindra en même temps.

Pour commencer votre cycle suivant de cuisson à la vapeur, attendez que l'appareil soit refroidi et tournez le bouton de commande ⑧ sur la position (a) Reset Reset (réinitialiser).

## 5.3 Ingrédients et leurs temps de cuisson à la vapeur

Toute la nourriture doit être découpée en petits dés, inférieurs à 2 à 3 cm.

Type d'aliment	Ingrédients	Durée approximative de cuisson vapeur
Fruit	Pomme, Orange, Pêche, Poire, Prune	10 minutes
	Ananas	15 minutes

Légumes	Asperges	10 minutes
	Patates douces, Epinards, Tomate, Citrouille, Poivron, Oignon, Carotte, Courgette, Asperge, Céleri, Chou-fleur, Fenouil	15 minutes
	Pomme de terre, Petits Pois, Brocoli, Haricots verts	20 minutes
Viande	Poulet, bœuf, mouton, porc...	20 minutes
Poisson	Saumon, Sole, Morue, Truite...	15 minutes

Consultez le tableau suivant pour les directives d'eau pour la cuisson vapeur.

Contenance d'eau	Durée de cuisson vapeur
25 ml	3 minutes
50 ml	6 minutes
75 ml	10 minutes
100 ml	13 minutes
125 ml	16 minutes
150 ml	20 minutes

#### 5.4 Mixer

Cet appareil est destiné à écraser les ingrédients cuits à la vapeur et cuits pour la nourriture de bébé et pour mixer les liquides et les fruits pour les boissons de bébé.



Cet appareil n'est pas destiné à hacher des ingrédients durs tels des glaçons ou du sucre en morceaux.

AVERTISSEMENT
<ul style="list-style-type: none"> <li>• Cet appareil est muni d'un verrouillage intégré de sécurité. Cet appareil fonctionne uniquement si le couvercle est correctement monté.</li> <li>• Ne laissez pas l'appareil mixer pendant plus de 30 secondes à la fois. Si vous n'avez pas terminé de mixer après 30 secondes, éteignez l'appareil et attendez 2 minutes avant de continuer. Si l'appareil devient chaud, laissez-le refroidir pendant quelques minutes avant de continuer.</li> </ul>

**NB :**

*Si les ingrédients se collent à la paroi du bol après avoir mixé, éteignez l'appareil et décollez-les avec une spatule ou ajoutez du liquide.*

*Veillez à ce que la nourriture mixée de bébé soit de consistance correcte (ex : aucun morceau) avant de servir. Si la nourriture du bébé est encore trop épaisse, ajoutez du liquide (ex : de l'eau) jusqu'à ce que la nourriture du bébé soit moelleuse et homogène.*

- Mettez le bol du mixeur ④ avec la lame fixée sur la base et tournez sur la position 'lock' (verrouiller).
- Mettez la nourriture ou le fruit cuit à la vapeur dans le bol ④. Si nécessaire, ajoutez des ingrédients supplémentaires pour mixer (ex : de l'eau ou de l'huile).
- Mettez le couvercle ② sur le bol du mixeur et tournez sur la position 'lock' (verrouiller).
- Tournez le bouton de commande ⑧ sur la position mixer . Tenez le bouton dans cette position jusqu'à ce que la nourriture soit bien mixée.
- Après avoir terminé de mixer, simplement relâchez le bouton de commande ⑧. Le bouton revient automatiquement sur la position 'off' (Arrêt) .
- Débranchez l'appareil.
- Retirez la nourriture mixée du bol. Utilisez une spatule si nécessaire. Veillez à ce que la température de la nourriture du bébé soit sans risque pour votre bébé.

## 6 Informations techniques

Alimentation électrique Tension nominale	100-240 V/AC/50 Hz Chauffe : 350W Hachoir : 115W
Température	Maximum 100°C (+/- 5°C)

## 7 Nettoyage

- Nettoyez l'appareil après chaque utilisation.
- N'utilisez jamais de javel ou des solutions/pastilles chimiques stérilisantes dans l'appareil.
- N'utilisez jamais d'éponges à récurer, des produits de nettoyage abrasifs pour nettoyer l'appareil.
- Débranchez l'appareil et retirez le couvercle du panier vapeur et le bol du mixeur.
- Retirez le panier vapeur et le bol du mixeur du corps principal.
- Retirez la lame du bol du mixeur.
- Nettoyez soigneusement la lame sous le robinet immédiatement après l'utilisation. Veillez à aussi rincer l'anneau de fixation en caoutchouc.
- Manipulez très prudemment la lame. Les bords coupants sont très tranchants.
- Nettoyez les autres parties entrées en contact avec la nourriture dans de l'eau chaude avec un peu de produit vaisselle immédiatement après l'utilisation.
- Pour nettoyer le réservoir d'eau, remplissez-le avec de l'eau chaude savonneuse puis rincez-le soigneusement. Essuyez-le avec un chiffon doux.
- Si nécessaire, nettoyez le corps principal avec un chiffon humide.

### AVERTISSEMENT

- **N'immergez jamais le corps principal, le cordon et la prise dans des liquides.**

## 8 Détartrage du réservoir d'eau

- Des dépôts de minéraux (en général de couleur blanche) peuvent se former sur les parois intérieures du réservoir et peuvent endommager l'appareil.
- Le détartrage est recommandé toutes les quatre semaines pour assurer la performance efficace de l'appareil. Afin de réduire la formation de calcaire, il est conseillé d'utiliser de l'eau pré-bouillie ou filtrée dans l'appareil. Pour détartrer l'appareil, suivez les instructions suivantes de détartrage.
- Veillez à ce que l'appareil soit éteint.
- Ajoutez un sachet d'acide citrique (10 g) à 150 ml d'eau chaude.
- Remplissez le réservoir avec la solution d'acide citrique (ou de vinaigre) et de l'eau.
- Tournez le bouton de commande sur la position de cuisson vapeur. Le voyant de cuisson vapeur deviendra orange pour indiquer que l'appareil est en mode vapeur.
- Eteignez l'appareil après 5 à 6 minutes en mode vapeur et débranchez-le.
- Videz la solution d'acide citrique (ou de vinaigre) et l'eau du réservoir.
- Rincez plusieurs fois soigneusement le réservoir d'eau et le bol avec de l'eau fraîche.
- Remplissez le réservoir avec 150 ml d'eau et laissez l'appareil effectuer un cycle vapeur de 20 minutes avec le bol vide avant d'utiliser à nouveau l'appareil avec de la nourriture.

**NB : Il vous est aussi possible d'utiliser une solution de 100 ml d'eau et 50 ml de vinaigre blanc (8% d'acide citrique).**

## 9 Rangement

- Videz le réservoir d'eau avant de ranger l'appareil.
- Veillez à ce que toutes les parties soient propres et sèches avant de ranger l'appareil.
- Rangez l'appareil avec la lame accessoire dans le bol pour éviter des dommages.

## 10 Garantie Topcom

### 10.1 Période de garantie

Les appareils Topcom bénéficient d'une période de garantie de 24 mois. La période de garantie prend effet le jour de l'achat du nouvel appareil.

Les accessoires et les défauts ayant un effet négligeable sur le fonctionnement ou la valeur de l'appareil ne sont pas couverts.

La garantie s'applique uniquement sur présentation du récépissé d'achat original sur lequel figurent la date de l'achat et le modèle de l'appareil.

### 10.2 Exclusions de garantie

Les dommages et les pannes dus à un mauvais traitement ou à une utilisation incorrecte et les dommages résultant de l'utilisation de pièces et d'accessoires non recommandés par Topcom ne sont pas couverts par la garantie.

La garantie ne couvre pas les dommages causés par des éléments extérieurs tels que la foudre, l'eau et le feu, ni les dommages encourus pendant le transport. Aucune garantie ne pourra être invoquée si le numéro de série indiqué sur l'appareil a été modifié, supprimé ou rendu illisible.

## 1 Verwendungszweck

Baby Blend & Cook ist ein wunderbares Produkt für die Zubereitung von Babynahrung. Es vereint 4 Funktionen: Auftauen, Dampfkochen, Mixen und Erwärmen.

### 1.1 Sicherheitshinweise

**Das Gerät ist nur für den in dieser Anleitung beschriebenen Zweck vorgesehen. Der Hersteller lehnt jegliche Haftung für Verletzungen oder Sachschäden ab, die durch unsachgemäßen oder fahrlässigen Gebrauch entstehen.**

### 1.2 Allgemein

- Lesen Sie die Sicherheitshinweise aufmerksam durch, und heben Sie die vorliegende Bedienungsanleitung zur späteren Verwendung auf.
- Befolgen Sie beim Einsatz dieses Produkts alle grundsätzlichen Sicherheitsvorkehrungen für elektronische Geräte.
- Dieses Produkt ist kein Spielzeug! Lassen Sie Kinder nicht damit spielen.
- Eine genaue Beaufsichtigung ist erforderlich, wenn das Gerät in der Nähe von Kindern verwendet wird.
- Es ist nicht für die Nutzung durch gebrechliche Personen ohne Aufsicht gedacht.
- Das Gerät darf nicht unbeaufsichtigt an das Stromnetz angeschlossen sein. Ziehen Sie den Stecker unmittelbar nach Gebrauch aus der Steckdose.
- Das Gerät ist nur zum privaten Gebrauch vorgesehen und darf nicht für medizinische oder kommerzielle Zwecke eingesetzt werden.
- Dieses Gerät ist nicht wasserfest. Setzen Sie dieses Produkt nicht Regen oder Feuchtigkeit aus.
- Stellen Sie das Gerät nicht in der Nähe von Wärmequellen auf, wie z. B. Öfen, Radiatoren usw. Setzen Sie es niemals direktem Sonnenlicht aus.

### 1.3 Stromschlaggefahr

- Prüfen Sie vor dem Anschließen des Geräts an die Stromversorgung, dass die auf dem Typenschild (Geräteunterseite) angegebene Spannung mit der vorhandenen Netzspannung übereinstimmt.
- Verwenden Sie das Produkt nicht, wenn das Kabel oder der Netzstecker beschädigt ist.
- Verwenden Sie das Produkt nicht, wenn es nicht ordnungsgemäß funktioniert, heruntergefallen ist oder beschädigt wurde.
- Reparaturen an Elektrogeräten dürfen nur von Fachpersonal durchgeführt werden. Durch unsachgemäße Reparaturen können erhebliche Gefahren für den Benutzer entstehen. Falls Reparaturen notwendig werden, wenden Sie sich bitte an unseren Kundendienst oder einen Vertragshändler.
- Zerlegen Sie dieses Produkt nicht in seine Bestandteile. Keines der eingebauten Teile kann vom Benutzer repariert werden.
- Verbinden Sie nur die im Lieferumfang enthaltenen Zubehörteile mit dem Produkt.
- Führen Sie keine Fremdkörper in Öffnungen des Geräts ein.
- Stellen Sie das Basisgerät nicht in einem feuchten Raum und niemals in einem Abstand von weniger als 1,5 m von einem Wasseranschluss auf.
- Zerlegen Sie dieses Produkt nicht in seine Bestandteile. Keines der eingebauten Teile kann vom Benutzer repariert werden.
- Verwenden Sie das Gerät niemals bei Gewittern.

### 1.4 Baby Blend & Cook Sicherheitshinweise

#### 1.4.1 Allgemein

- Die Konsistenz der Babynahrung muss immer überprüft werden. Die Nahrung darf keine Klumpen enthalten.
- Auf einer trockenen, ebenen Oberfläche benutzen. Spülbecken, Abtropfflächen oder unebene Oberflächen vermeiden. Den Dämpfer niemals ohne Wasser benutzen.
- Basis, Kabel oder Stecker nicht in Wasser oder sonstige Flüssigkeiten tauchen.
- Das Stromkabel nicht über einen Tisch- oder Arbeitsplattenrand hängen lassen.
- Das Gerät nicht auf eine heiße Oberfläche oder einen beheizten Ofen stellen.
- Aus Hygienegründen sollte das Wasser nach jeder Benutzung des Geräts ausgetauscht werden.
- Die Nahrung sollte nicht zu lange erhitzt werden.
- Dieses Gerät ist für die Zubereitung kleiner Nahrungsmengen für den sofortigen Konsum bestimmt. Es ist nicht für die Zubereitung jeweils großer Nahrungsmengen bestimmt.
- Der Motor darf nicht kontinuierlich länger als 30 Sekunden laufen.
- Vor Inbetriebnahme des Geräts müssen Behälter und Deckel richtig eingepasst sein.
- Der auf dem Behälter markierte Höchststand darf nicht überschritten werden.



- Beim Dämpfen der Zutaten darf der Gareinsatz nicht überfüllt werden.
- Beim Mixen von Flüssigkeiten darf der auf dem Behälter markierte Höchststand nicht überschritten werden.
- Der Deckel muss nach dem Dämpfen immer abgekühlt sein, bevor Sie ihn öffnen, um erforderlichenfalls weitere Zutaten zum Mixen hinzuzugeben.
- Das Gerät niemals an eine Zeitschaltuhr oder ein Fernbedienungssystem anschließen, um Gefahrensituationen zu vermeiden.
- Sobald der Dämpfvorgang beendet ist (maximal 20 Minuten), warten Sie ein paar Minuten, bis das Gerät abgekühlt ist und drehen Sie den Regler auf "Zurücksetzen", bevor Sie einen neuen Dämpfvorgang starten.

**1.4.2 Brandverletzungen**

- Vor dem Servieren testen Sie die Nahrung auf dem Handrücken, um sicherzustellen, dass die Temperatur für Ihr Baby sicher ist.
- Beim Hantieren mit dem Gerät aufpassen, weil einige Oberflächen während und unmittelbar nach dem Kochen heiß sein können. Bei falscher Handhabung können ernsthafte Verbrennungen die Folge sein.
- Beim Bewegen von Geräten, die heißes Wasser enthalten, müssen Sie äußerst vorsichtig sein. Warten Sie, bis das Gerät automatisch abgeschaltet hat oder schalten Sie es manuell aus, bevor Sie es bewegen.
- Die Basis nicht bewegen, wenn sie heißes Wasser enthält.
- Die Nahrung im Dämpfer nicht unmittelbar berühren.
- Dieses Gerät erzeugt während des Betriebs Hitze und austretenden Dampf. Sie müssen ausreichende Vorsichtsmaßnahmen treffen, um das Risiko von Verbrennungen, Feuer oder sonstigen Personen- oder Sachschäden zu vermeiden.
- Nicht unter oder neben brennbaren Materialien, wie z.B. Gardinen, Vorhängen oder sonstigen brennbaren Materialien benutzen.
- Vor der Reinigung immer Netzstecker ziehen und abkühlen lassen.
- Den Behälter oder irgendeinen anderen Teil des Geräts niemals in einer Mikrowelle verwenden, weil sie nicht mikrowellentauglich sind.
- Den Behälter oder irgendeinen anderen Teil des Geräts niemals in einem Sterilisator oder einer Mikrowelle sterilisieren.

**1.4.3 Schnittverletzungen**

- Hände und Utensilien beim Schneiden von Nahrung vom Messer fernhalten, um Verletzungen oder Beschädigungen des Geräts zu vermeiden. Ein Kunststoff- oder Holzschaber kann verwendet werden, aber nur, wenn der Mixer nicht in Betrieb ist.
- Das Hackmesser niemals anbringen, wenn der Behälter nicht platziert wurde.
- Vor dem Abnehmen des Deckels müssen Motor und Mixerzubehör komplett stillstehen.
- Beim Herausnehmen der Nahrung aus dem Behälter oder beim Entfernen der Messer für die Reinigung die Messer nicht berühren, weil sie scharf sind.
- Die Messer nicht berühren, insbesondere wenn das Gerät eingesteckt ist. Die Messer sind sehr scharf.
- Wenn die Messer blockieren, ziehen Sie vor dem Entfernen der Zutaten, die die Messer blockieren, den Netzstecker.

**2 Produktbeschreibung**

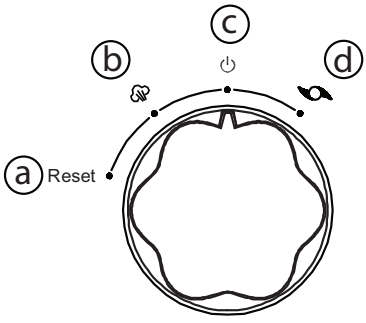
Basisstation (siehe Seite 2)	Regler
<ol style="list-style-type: none"> <li>1. Gareinsatz</li> <li>2. Mixerdeckel</li> <li>3. Mixerbehältergriff</li> <li>4. Mixerbehälter</li> <li>5. Messer</li> <li>6. Basis</li> <li>7. Betriebsanzeige</li> <li>8. Regler</li> <li>9. Wassertank</li> <li>10. Gareinsatzgriff</li> <li>11. Gareinsatz</li> <li>12. Gareinsatzdeckel</li> </ol>	<ol style="list-style-type: none"> <li>a. Zurücksetzen</li> <li>b. Dämpfen</li> <li>c. Aus</li> <li>d. Mixen</li> </ol> 

DEUTSCH

### 3 Vor Erstinbetriebnahme

#### 3.1 Auspacken

Das Gerät vorsichtig auspacken und das gesamte Verpackungsmaterial entfernen. Die Abdeckung des Netzsteckers von den Kontakten entfernen. Alle Teile außer der Haupteinheit reinigen (siehe Reinigung und Wartung), abspülen und gründlich abtrocknen und darauf achten, dass die Messer vorsichtig behandelt werden.

#### 3.2 Montage

##### **Gareinsatzgriff**

Den Griff senkrecht positionieren und nach oben schieben, um ihn am Gareinsatz zu befestigen.  
Den Griff in umgekehrter Richtung vom Gareinsatz abnehmen.

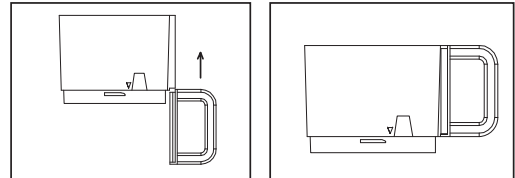

##### **Gareinsatz**

Den Gareinsatz auf den Wassertank setzen. Sicherstellen, dass das Dreiecksymbol auf dem Einsatz mit der "Entriegeln" Position auf der Basis abgeglichen ist.  
Den Griff im Uhrzeigersinn auf die "Verriegeln" Position drehen. Den Gareinsatz in umgekehrter Richtung entfernen.

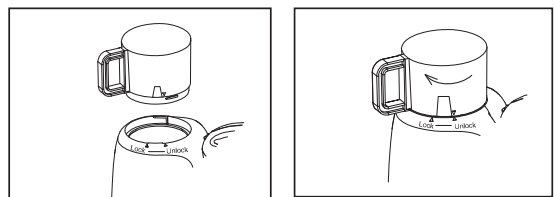

##### **Messer**

**!!! Die Messer sind sehr scharf, gehen Sie vorsichtig damit um.**

Den Dichtungsring auf die Unterseite des Messers setzen. Mit der Hand das Messer oben festhalten und durch das Loch auf der Unterseite des Behälters positionieren.  
Den Behälter mit der Öffnung nach unten umdrehen, die Befestigungsmutter auf das andere Ende des Messers setzen und gegen den Uhrzeigersinn drehen, bis es einrastet.  
Das Messer in umgekehrter Richtung abnehmen.

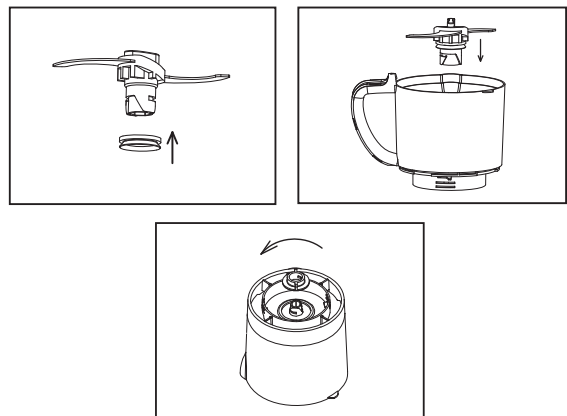

##### **Mixerdeckel**

Den Deckel laut nachstehender Abbildung auf den Behälter legen und gegen den Uhrzeigersinn drehen, bis er einrastet.  
Den Mixerdeckel in umgekehrter Richtung abnehmen.  
Warnung: Dieses Gerät ist mit einem Verriegelungssystem ausgestattet. Das Gerät funktioniert nicht, wenn der Deckel nicht richtig eingepasst ist. Versuchen Sie nicht, das Gerät zu starten, ohne dass der Deckel richtig positioniert und eingerastet ist.

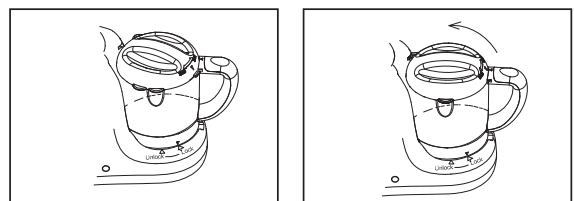

##### **Mixerbehälter**

Den Mixerbehälter über dem mittleren Stab in der Basis positionieren. Sicherstellen, dass das Dreiecksymbol am Mixerbehälter mit der "Entriegeln" Position an der Basis abgeglichen ist. Den Griff gegen den Uhrzeigersinn auf die "Verriegeln" Position drehen.  
Den Mixerbehälter in umgekehrter Richtung abnehmen.

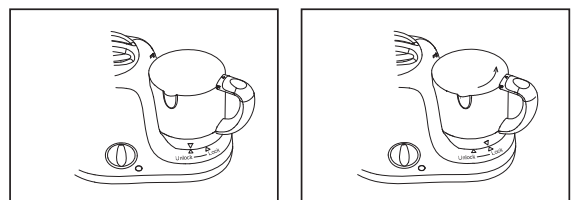



## 4 Bedienung

Dieses Gerät ist zum Dämpfen von frischen festen Zutaten und anschließendem Mixen zur Herstellung von Babynahrung bestimmt. Normalerweise würden Sie die Zutaten zuerst dämpfen und dann mixen. Sie können jedoch das Gerät auch ausschließlich zum Dämpfen und Mixen verwenden. Wenn Sie das Gerät nur zum Mixen verwenden, überspringen Sie die Abschnitte 'Den Tank mit Wasser auffüllen' und 'Dämpfen' und befolgen Sie nur die Anleitung im Abschnitt 'Mixen'.

**Hinweis: Nach dem Mixen die bereits gemixte Nahrung niemals dämpfen.**

**Niemals dieselben Zutaten länger als 20 Minuten oder mehr als einmal dämpfen.**

### WARNUNG

- Die Temperatur der Babynahrung immer überprüfen, bevor Sie Ihr Baby füttern.
- Stellen Sie immer sicher, dass der Deckel nach dem Dämpfen abgekühlt ist, bevor Sie ihn öffnen, um weitere Zutaten zum Mixen hinzuzufügen.
- Den Wassertank leeren, bevor Sie ihn zum Starten eines neuen Dämpfvorgangs wieder auffüllen.
- Den auf der Mixerschüssel markierten Höchststand beim Mixen von Nahrungsmitteln nicht überschreiten.
- Den auf der Mixerschüssel markierten Höchststand beim Mixen von Flüssigkeiten nicht überschreiten.

### 4.1 Dämpfen



#### 4.1.1 Den Tank mit Wasser auffüllen

Den Gareinsatz ⑪ vom Tank ⑨ entfernen. Mit Wasser auffüllen und sicherstellen, dass der Höchststand nicht überschritten wird.

Hinweis: Es ist ratsam, kein Mineralwasser zu verwenden, weil die Mineralien in diesem Wasser Kalkablagerungen im Tank verursachen.

**Hinweis: Ausschließlich Wasser in den Wassertank einfüllen.**

#### 4.1.2 Dämpfen

- Das Gerät auf eine ebene Oberfläche stellen.
- Das Netzkabel an einer Standard Steckdose einstecken und einschalten.
- Den Gareinsatz ⑪ vom Wassertank ⑨ entfernen. Mit Wasser auffüllen und sicherstellen, dass der Höchststand nicht überschritten wird.
- Den Gareinsatz ⑪ auf den Wassertank ⑨ setzen und auf "Verriegeln" stellen.
- Feste Zutaten in kleine Stücke schneiden (Würfel nicht größer als 2-3 cm).
- Die Zutaten in den Gareinsatz füllen ⑪.
- Den Deckel ⑫ auf den Gareinsatz legen.
- Den Regler ⑧ auf Dämpfen  stellen. Die Dämpfanzeige ⑦ leuchtet auf und zeigt an, dass das Gerät dämpft.
- Wenn die Nahrung gedämpft wurde, den Regler ⑧ auf "Aus"  stellen. Vor dem Abnehmen des Deckels ⑫ 2 Minuten warten, um sicherzustellen, dass kein Dampf mehr aus der Dampfauslassöffnung austritt.
- Die Nahrung testen, um sicherzustellen, dass die Temperatur für Ihr Baby sicher ist.

**Hinweis: Bereiten Sie keine große Menge an festen Zutaten gleichzeitig zu. Stattdessen diese Zutaten besser nacheinander in kleinen Mengen zubereiten.**

### 4.2 Automatische Abschaltung zurücksetzen

Dieses Gerät ist mit einem Überhitzungsschutz ausgestattet. Die Stromzufuhr wird bei Trockenhitze automatisch abgeschaltet. Gleichzeitig geht die Dämpfanzeige aus.

Um einen neuen Dämpfvorgang zu starten, warten Sie, bis das Gerät abgekühlt ist und stellen Sie den Regler ⑧ auf Zurücksetzen  Reset.

### 4.3 Zutaten und ihre Garzeit

Alle Speisen müssen in kleine Würfel, die nicht größer als 2-3 cm sind, geschnitten werden.

Nahrungsmittel	Zutaten	Ungefähre Garzeit
Obst	Apfel, Orange, Pfirsich, Birne, Pflaume	10 Minuten
	Ananas	15 Minuten

Gemüse	Spargel	10 Minuten
	Süßkartoffel, Spinat, Tomate, Kürbis, Paprika, Zwiebel, Karotte, Zucchini, Spargel, Sellerie, Blumenkohl, Fenchel	15 Minuten
	Kartoffeln, Erbsen, Broccoli, Brechbohnen	20 Minuten
Fleisch	Hähnchen, Rindfleisch, Lamm, Schweinefleisch...	20 Minuten
Fisch	Lachs, Seezunge, Kabeljau, Forelle,..	15 Minuten

Schlagen Sie in der unteren Tabelle für Wasserrichtlinien zum Dämpfen nach.

Wasserfüllmenge	Garzeit
25 ml	3 Minuten
50 ml	6 Minuten
75 ml	10 Minuten
100 ml	13 Minuten
125 ml	16 Minuten
150 ml	20 Minuten

#### 4.4 Mixen

Dieses Gerät ist zum Pürieren von gedämpften und gekochten Zutaten für Babynahrung und zum Mixen von Flüssigkeiten und Obst für Babygetränke bestimmt.

Dieses Gerät ist zum Zerhacken harter Zutaten, wie z.B. Eis oder Zuckerwürfel nicht geeignet.



WARNUNG
<ul style="list-style-type: none"> <li>Dieses Gerät ist mit einer integrierten Sicherheitsverriegelung ausgestattet. Dieses Gerät funktioniert nur, wenn der Deckel richtig montiert wurde.</li> <li>Das Gerät nicht jeweils länger als 30 Sekunden mixen lassen. Wenn der Mixvorgang nach 30 Sekunden beendet ist, das Gerät ausschalten und vor dem nächsten Durchgang 2 Minuten warten. Wenn das Gerät heiß wird, vor dem nächsten Durchgang ein paar Minuten abkühlen lassen.</li> </ul>

#### Hinweis

Wenn die Zutaten nach dem Mixen an der Behälterwand kleben, schalten Sie das Gerät aus und lösen Sie sie mit einem Schaber oder füllen Sie Flüssigkeit ein.

Die gemixte Babynahrung muss vor dem Servieren die richtige Konsistenz (z.B. keine Klumpen) haben.

Wenn die Babynahrung immer noch zu fest ist, fügen Sie Flüssigkeit (z.B. Wasser) hinzu, bis die Babynahrung weich und sämig ist.

- Den Mixerbehälter ④ mit installiertem Messer auf die Basis setzen und auf "Verriegeln" stellen.
- Die gedämpfte Nahrung oder Obst in den Behälter ④ füllen. Erforderlichenfalls zusätzliche Zutaten zum Mixen hinzufügen (z.B. Wasser oder Öl).
- Den Deckel ② auf den Mixerbehälter legen und auf "Verriegeln" stellen.
- Den Regler ⑧ auf Mixen  stellen. Den Schalter in dieser Position halten, bis die Nahrung richtig gemixt ist.
- Nach dem Mixen einfach den Regler ⑧ lösen. Der Regler schaltet automatisch auf Aus .
- Netzstecker ziehen.
- Die gemixte Nahrung aus dem Behälter entfernen. Erforderlichenfalls einen Schaber benutzen. Stellen Sie sicher, dass die Temperatur der Babynahrung für Ihr Baby sicher ist.

#### 5 Technische Daten

Stromversorgung	100-240 V/AC/50 Hz
Nennleistung	Heizung: 350 W Messer: 115 W
Temperatur	Maximal 100°C (+/- 5°C)

## 6 Reinigung

- Das Gerät nach jedem Gebrauch reinigen.
- Niemals Bleichmittel oder chemische Sterilisationslösungen/-Tabletten im Gerät verwenden.
- Für die Reinigung des Geräts niemals Topfreiniger und Scheuermittel verwenden.
- Netzstecker ziehen und den Deckel von Gareinsatz und Mixerbehälter abnehmen.
- Gareinsatz und Mixerbehälter von der Haupteinheit entfernen.
- Das Messer vom Mixerbehälter entfernen.
- Das Messer sofort nach Gebrauch gründlich unter fließendem Wasser reinigen. Auch der Gummidichtungsring muss abgespült werden.
- Das Messer vorsichtig behandeln. Die Schneiden sind sehr scharf.
- Die übrigen Teile, die mit der Nahrung in Berührung gekommen sind, sofort nach Gebrauch in heißem Wasser mit etwas Spülmittel reinigen.
- Den Wassertank mit warmem Seifenwasser reinigen und anschließend gründlich spülen. Mit einem weichen Tuch trocken reiben.
- Die Haupteinheit erforderlichenfalls mit einem feuchten Tuch reinigen.

### WARNUNG

- **Haupteinheit, Kabel und Stecker niemals in Flüssigkeiten tauchen.**

## 7 Wassertank entkalken

- Mineralische Ablagerungen (normalerweise weiß) können sich auf den Innenflächen des Tanks bilden und das Gerät beschädigen.
- Es wird empfohlen, das Gerät alle vier Wochen zu entkalken, um den reibungslosen Betrieb des Geräts sicherzustellen. Um Kalkablagerung zu reduzieren, ist es hilfreich, vorgekochtes oder gefiltertes Wasser in dem Gerät zu verwenden. Zum Entkalken des Geräts befolgen Sie die nachstehenden Anweisungen.
- Stellen Sie sicher, dass das Gerät ausgeschaltet ist.
- Einen Beutel Zitronensäure (10 g) in 150 ml warmes Wasser einfüllen.
- Den Tank mit der Lösung aus Zitronensäure (oder Essig) und Wasser auffüllen.
- Den Regler auf Dämpfen stellen. Die Kontrollleuchte wird orangefarben und zeigt an, dass das Gerät dampft.
- Das Gerät nach einem Dämpfvorgang von 5-6 Min. ausschalten und Netzstecker ziehen.
- Die gebrauchte Lösung aus Zitronensäure (oder Essig) und Wasser aus dem Tank gießen.
- Wassertank und Behälter einige Male gründlich mit frischem Wasser ausspülen.
- Den Tank mit 150 ml Wasser auffüllen und einen Dämpfvorgang von 20 Minuten mit leerem Behälter fertigstellen, bevor das Gerät wieder mit Nahrung benutzt wird.

**Hinweis: Sie können auch eine Lösung aus 100 ml Wasser und 50 ml weißem Essig (8% Essigsäure) benutzen.**

## 8 Aufbewahrung

- Vor der Aufbewahrung des Geräts den Wassertank entleeren.
- Vor der Aufbewahrung des Geräts müssen alle Teile sauber und trocken sein.
- Das Gerät mit der Messereinheit im Behälter aufbewahren, um Beschädigungen zu vermeiden.

## 9 Topcom Garantie

### 9.1 Garantiezeit

Topcom-Geräte haben eine 24-monatige Garantiezeit. Die Garantiezeit beginnt an dem Tag, an dem das neue Gerät erworben wurde.

Verschleißteile oder Mängel, die den Wert oder die Gebrauchstauglichkeit des Geräts nur unerheblich beeinflussen, sind von der Garantie ausgeschlossen.

Der Garantieanspruch muss durch den Originalkaufbeleg, auf dem das Kaufdatum und das Gerätemodell ersichtlich sind, nachgewiesen werden.

### 9.2 Garantieausschlüsse

Schäden oder Mängel, die durch unsachgemäße Handhabung oder Betrieb verursacht werden, sowie Defekte, die durch die Verwendung von Nicht-Originalteilen oder die Verwendung von nicht von Topcom empfohlenem Zubehör entstehen, sind nicht von der Garantie abgedeckt.

Die Garantie deckt keine Schäden ab, die durch äußere Einflüsse entstanden sind, wie z. B. Blitzschlag, Wasser, Brände oder jegliche Transportschäden.

Wenn die Seriennummer des Geräts verändert, entfernt oder unleserlich gemacht wurde, kann keine Garantie in Anspruch genommen werden.

## 1 Usos

El Baby Blend & Cook es un producto maravilloso para preparar la comida de su bebé. Combina 4 funciones: descongelar, cocinar al vapor, mezclar y calentar

## 2 Advertencia de seguridad

**Este dispositivo se puede utilizar únicamente para los fines descritos en este manual. El fabricante no será responsable de lesiones o daños producidos por un uso inapropiado o descuidado.**

### 2.1 General

- Lea atentamente las instrucciones de seguridad y conserve este manual para poder consultarlo en un futuro.
- Respete las precauciones básicas de seguridad de todos los equipos electrónicos durante la utilización de este producto.
- Este producto no es un juguete. No deje que los niños jueguen con él.
- Deberá prestarse especial atención cuando se utilice la unidad con niños alrededor.
- Asimismo, las personas incapacitadas no deben utilizar la unidad sin supervisión.
- No deje el aparato conectado si no puede supervisarlo. Después de utilizarlo, desconéctelo inmediatamente de la corriente.
- Este dispositivo está destinado para un uso privado y no está indicado para fines médicos o comerciales.
- Este aparato no es resistente al agua. No exponga este producto a la lluvia o la humedad.
- Asegúrese de que el aparato no está cerca de fuentes de calor como hornos, radiadores o luz solar directa.

### 2.2 Descargas eléctricas

- Antes de conectar el aparato a la red eléctrica, compruebe que la tensión indicada en la etiqueta de clasificación (debajo de la base) se corresponde con la tensión de la red local.
- No encienda el aparato si el cable o el enchufe están dañados.
- No utilice el producto si no funciona correctamente o si está roto o estropeado.
- Solo personal cualificado puede realizar las reparaciones de aparatos eléctricos. Una reparación incorrecta puede suponer un peligro considerable para el usuario. Si tiene que realizar alguna reparación, póngase en contacto con el servicio de atención al cliente o con un distribuidor autorizado.
- No desmonte este producto. No contiene piezas que pueda reparar el usuario.
- No conecte otros dispositivos distintos al que se suministra con el aparato.
- No lo deje caer ni introduzca objetos en ninguna abertura.
- No ponga la unidad básica en una habitación húmeda a una distancia inferior a 1,5 m de una fuente de agua.
- No desmonte este producto. No contiene piezas que pueda reparar el usuario.
- No utilice el producto durante una tormenta eléctrica.

### 2.3 Precauciones del robot de cocina para comida de bebés

#### 2.3.1 Generales

- Compruebe siempre la consistencia de la comida para bebés. Asegúrese de que no hay grandes pedazos en la comida.
- Utilice el aparato en una superficie seca y nivelada. Se deben evitar fregaderos, tablas para escurrir platos y superficies rugosas. No utilice nunca el aparato para cocción al vapor sin agua dentro.
- No sumerja la base, el cable ni el enchufe en agua o cualquier otro líquido.
- No deje que el cable de alimentación cuelgue sobre el borde de una mesa o mostrador.
- No coloque el aparato sobre una superficie caliente o en un horno caliente.
- Por motivos de higiene, deberá cambiar el agua cada vez que utilice el aparato.
- La comida no se debe calentar demasiado tiempo.
- Este aparato se ha diseñado para procesar pequeñas cantidades de comida para el consumo inmediato. No se ha diseñado para procesar grandes cantidades de comida al mismo tiempo.
- Evite tener el motor en funcionamiento continuamente durante periodos de más de 30 segundos.
- Asegúrese de que el recipiente y la tapa acoplan perfectamente antes de poner en marcha el aparato.
- No exceda el nivel máximo indicado en el depósito.
- Cuando cocine ingredientes al vapor, asegúrese de no llenar demasiado la cesta.
- Cuando mezcle líquidos, no exceda el nivel máximo indicado en el recipiente.
- Asegúrese siempre de que la tapa se ha enfriado después de cocinar al vapor, antes de abrirla para añadir más ingredientes para mezclarlos si es necesario.
- No conecte nunca este aparato a un interruptor con temporizador o a un sistema de control remoto, a fin de evitar situaciones peligrosas.

- Cuando el proceso de cocción al vapor haya terminado (máximo 20 minutos), espere hasta que el aparato se enfríe durante unos minutos, gire el interruptor de control hasta la posición de "reinicio" antes de iniciar un nuevo proceso de cocción al vapor.

**2.3.2 Quemaduras**

- Compruebe la comida en el dorso de su mano antes de servirla para asegurarse de que esté a una temperatura adecuada para el bebé.
- Deberá actuar con precaución cuando utilice este aparato, ya que algunas superficies pueden estar calientes durante e inmediatamente después de hervir. El uso incorrecto puede causar quemaduras serias.
- Es necesario tener mucho cuidado cuando mueva cualquier aparato que contenga agua caliente. Espere hasta que el aparato se haya apagado automáticamente, o apáguelo manualmente antes de moverlo.
- No mueva la base cuando contenga agua caliente.
- No toque directamente la comida dentro del cocedor a vapor.
- Este aparato genera calor y desprende vapor durante su uso. Se deben tomar las precauciones necesarias para evitar el riesgo de quemaduras, incendios u otros daños a personas u objetos.
- No utilice el aparato sobre o cerca de materiales inflamables, como cortinas, drapeados o cualquier otro material combustible.
- Desenchufe siempre el aparato y deje que se enfríe antes de limpiarlo.
- No utilice nunca el recipiente ni cualquier otra parte del aparato en un microondas, ya que no están indicados para dicho uso.
- No esterilice nunca el recipiente ni ninguna otra parte del aparato en un esterilizador ni en un microondas.

**2.3.3 Cortes**

- Mantenga manos y utensilios lejos de las cuchillas mientras corta comida para reducir el riesgo de lesiones a personas o daños al aparato. Se puede utilizar una espátula de plástico, pero solo cuando la batidora no esté en marcha.
- No instale nunca la cuchilla sin que el recipiente esté en su lugar.
- El motor y el accesorio de la batidora se deben detener completamente antes de retirar la tapa.
- No toque las cuchillas cuando retire la comida del recipiente ni cuando extraiga las cuchillas para limpiarlas, ya que están muy afiladas.
- No toque las cuchillas, especialmente cuando el aparato esté enchufado. Las cuchillas están muy afiladas.
- Si las cuchillas se atascan, desenchufe el aparato antes de extraer los ingredientes que estén bloqueando las cuchillas.

**3 Descripción del producto**

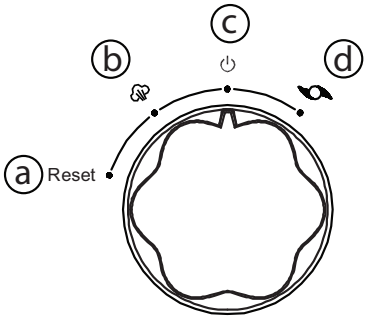
Estación base (página 2)	Interruptor de control
<ol style="list-style-type: none"> <li>1. Cesta para cocer al vapor</li> <li>2. Tapa de la batidora</li> <li>3. Asa del recipiente de la batidora</li> <li>4. Recipiente de la batidora</li> <li>5. Cuchilla</li> <li>6. Base</li> <li>7. Indicador de encendido</li> <li>8. Interruptor de control</li> <li>9. Depósito de agua</li> <li>10. Asa de la cesta para cocer al vapor</li> <li>11. Cesta para cocer al vapor</li> <li>12. Tapa de la cesta para cocer al vapor</li> </ol>	<ol style="list-style-type: none"> <li>a. Reiniciar</li> <li>b. Cocer al vapor</li> <li>c. Apagado</li> <li>d. Mezclar</li> </ol> 

**4 Antes de utilizar**

**4.1 Desembalaje**

Desembale cuidadosamente la unidad y retire todos los materiales del embalaje. Desenganche el cable de alimentación de los pasadores. Limpie todas las piezas excepto la unidad principal (consulte la sección de Limpieza y mantenimiento), aclárelas y séquelas completamente, con cuidado al manipular las cuchillas.

## 4.2 Montaje

### Asa de la cesta para cocer al vapor

Coloque el asa en posición vertical y deslícela hacia arriba para fijarla a la cesta para cocer al vapor. Retire el asa de la cesta para cocer al vapor deslizándola en la dirección opuesta.

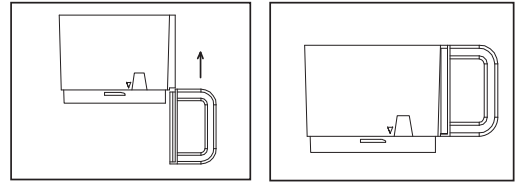

### Cesta para cocer al vapor

Coloque la cesta para cocer al vapor dentro del depósito de agua. Asegúrese de que el símbolo del triángulo de la cesta esté alineado con la posición de desbloqueo de la base (unlock).

Gire el asa en sentido horario hasta la posición de bloqueo (lock).

Retire la cesta para cocer al vapor girándola en la dirección opuesta.

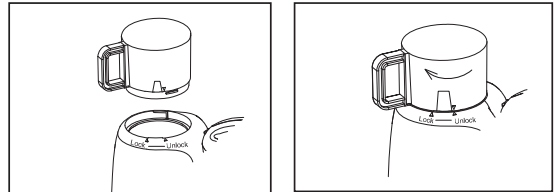

### Cuchillas

**!!! Las cuchillas están muy afiladas, tenga cuidado al manipularlas.**

Coloque el anillo fijador en la parte inferior de la cuchilla. Con la mano, sujete la parte superior de la cuchilla y colóquela introduciéndola a través de la parte inferior del recipiente.

Dele la vuelta al recipiente y coloque la apertura hacia abajo, coloque la tuerca de retención de la cuchilla en el otro extremo de la cuchilla y gírelo en sentido anti horario hasta que se bloquee en posición.

Retire la cuchilla en la dirección opuesta.

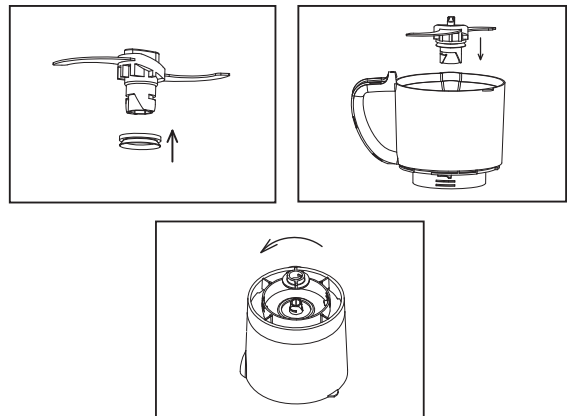

### Tapa de la batidora

Coloque la tapa sobre el recipiente tal y como se indica en el siguiente dibujo, gírela en sentido anti horario hasta que se bloquee en posición.

Retire la tapa de la batidora girándola en la dirección opuesta.

Aviso: Esta unidad dispone de un sistema de interbloqueo.

La unidad no funcionará a menos que la tapa se haya instalado correctamente. No intente poner en marcha la unidad sin que la tapa esté colocada correctamente y se haya bloqueado en posición.

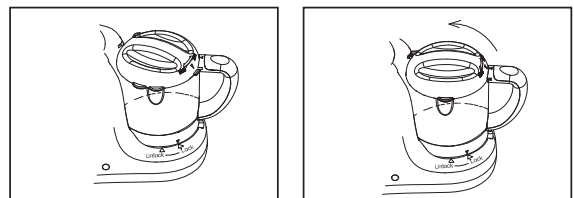

### Recipiente de la batidora

Coloque el recipiente de la batidora sobre el poste central de la base. Asegúrese de que el símbolo del triángulo del recipiente de la batidora esté alineado con la posición de desbloqueo de la base (unlock). Gire el asa en sentido anti horario hasta la posición de bloqueo (lock).

Retire el recipiente de la batidora girándolo en la dirección opuesta.

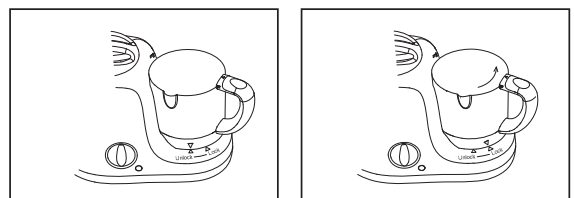

## 5 Funcionamiento

Este aparato se ha diseñado para cocinar al vapor ingredientes sólidos frescos y a continuación mezclarlos para preparar comida para bebés. Normalmente en primer lugar se cocerán los ingredientes al vapor y después se



mezclarán. Sin embargo, también puede utilizar el aparato solo para mezclar o solo para cocer al vapor. Cuando utilice el aparato únicamente para mezclar, ignore las secciones de "Llenado del depósito con agua" y "Cocer al vapor", y siga solo las instrucciones de la sección de "Mezclado".

**Nota: Después de mezclar, no cocine al vapor los alimentos que ya se han mezclado. No cocine al vapor el mismo lote de alimentos durante más de 20 minutos o más de una vez.**

#### ADVERTENCIA

- Compruebe siempre la temperatura de la comida para bebés antes de alimentarlos.
- Asegúrese siempre de que la tapa se ha enfriado después de cocinar al vapor, antes de abrirla para añadir más ingredientes para mezclarlos.
- Vacíe el depósito de agua antes de volverlo a llenar para comenzar un nuevo ciclo de cocción al vapor.
- Cuando mezcle comida, no exceda el nivel máximo indicado en el recipiente de la batidora.
- Cuando mezcle líquidos, no exceda el nivel máximo indicado en el recipiente de la batidora.

## 5.1 Cocer al vapor

### 5.1.1 Llenado del depósito con agua

Retire la cesta para cocer al vapor 11 del depósito 9. Llénelo con agua y asegúrese de que no se supera el nivel máximo. Nota: Se aconseja que no utilice agua mineral, ya que los minerales contenidos en este tipo de agua pueden hacer que se acumulen los depósitos de cal dentro del depósito.

**Nota: No llene el depósito con ningún otro líquido que no sea agua.**

### 5.1.2 Cocer al vapor

- Coloque la unidad en una superficie plana.
- Introduzca el cable de alimentación en una toma de corriente doméstica estándar y encienda.
- Retire la cesta para cocer al vapor 11 del depósito de agua 9. Llénelo con agua y asegúrese de que no se supera el nivel máximo.
- Coloque la cesta para cocer al vapor 11 en el depósito de agua 9 y gírela hasta la posición de bloqueo (lock).
- Corte los ingredientes sólidos en pequeñas porciones (cubos menores de 2 o 3 cm).
- Coloque los ingredientes en la cesta para cocer al vapor 11.
- Coloque la tapa 12 sobre la cesta para cocer al vapor.
- Gire el interruptor de control 8 hasta la posición de cocer al vapor ☞. El indicador de cocer al vapor 7 se iluminará para indicar que el aparato está cocinando al vapor.
- Cuando la comida esté lista, gire el interruptor de control 8 hasta la posición de apagado (off) ☺. Espere 2 minutos antes de retirar la tapa 12 para asegurarse de que no sale más vapor por la salida de vapor.
- Pruebe la comida para comprobar que está a una temperatura segura para el bebé.

**Nota: No procese grandes cantidades de ingredientes sólidos al mismo tiempo. Procese estos ingredientes en series de pequeños lotes.**

## 5.2 Reiniciar del corte automático

Este aparato está equipado con una protección contra el sobrecalentamiento. La alimentación se interrumpirá automáticamente si el agua se evapora completamente. Al mismo tiempo se apagará el indicador de cocción al vapor. Para iniciar su próximo proceso de cocción al vapor, espere hasta que el aparato se enfríe y gire el interruptor de control 8 hasta la posición de reinicio (a) Reset Reiniciar.

## 5.3 Ingredientes y su tiempo de cocción al vapor

Toda la comida se debe cortar en pequeños cubos, no mayores de 2 o 3 cm.

Tipo de comida	Ingredientes	Tiempo aproximado de cocción al vapor
Fruta	Manzana, naranja, melocotón, pera, ciruela	10 minutos
	Piña	15 minutos

Verduras	Espárragos	10 minutos
	Boniato, espinacas, tomate, calabaza, pimiento, cebolla, zanahoria, calabacín, espárragos, apio, coliflor, hinojo	15 minutos
	Patata, guisantes, brócoli, judías verdes	20 minutos
Carne	Pollo, ternera, cordero, cerdo...	20 minutos
Pescado	Salmón, lenguado, bacalao, trucha...	15 minutos

Consulte la siguiente tabla para obtener las indicaciones de agua para la cocción al vapor.

Capacidad de agua	Tiempo de cocción al vapor
25 ml	3 minutos
50 ml	6 minutos
75 ml	10 minutos
100 ml	13 minutos
125 ml	16 minutos
150 ml	20 minutos

#### 5.4 Batidora

Este aparato se ha diseñado para hacer puré ingredientes que se han cocido al vapor o cocinado previamente para preparar comida de bebés, y para mezclar líquidos a fin de obtener bebidas de bebés.

Este aparato no se ha diseñado para cortar ingredientes duros, como hielo o terrones de azúcar.



ADVERTENCIA
<ul style="list-style-type: none"> <li>Este aparato dispone de un bloqueo de seguridad incorporado. Solo funcionará si ha montado la tapa correctamente.</li> <li>No deje que el aparato mezcle durante más de 30 segundos continuos. Si no ha terminado de mezclar después de 30 segundos, apague el aparato y espere 2 minutos antes de continuar. Si el aparato se calienta, deje que se enfría durante unos minutos antes de continuar.</li> </ul>

#### Nota

*Si los ingredientes se pegan a la pared del recipiente después de mezclarlos, apague el aparato y suéltelos con una espátula o añada líquido.*

*Asegúrese de que la comida para bebés mezclada tenga la consistencia adecuada (o sea, sin grumos) antes de servirla.*

*Si la comida para bebés todavía está demasiado dura, añada líquido (por ejemplo, agua) hasta que esté blanda y suave.*

- Coloque el recipiente de la batidora ④ con las cuchillas instaladas en la base y gírelos hasta la posición de bloqueo (lock).
- Coloque la comida o fruta cocinada al vapor en el recipiente ④. Si es necesario, añada más ingredientes para mezclar (por ejemplo, agua o aceite).
- Coloque la tapa ② en el recipiente de la batidora y gírela hasta la posición de bloqueo (lock).
- Gire el interruptor de control ⑧ hasta la posición de mezclar . Mantenga el interruptor en esta posición hasta que la comida se haya mezclado correctamente.
- Cuando acabe de mezclar, sencillamente suelte el interruptor de control ⑧. El interruptor vuelve automáticamente a la posición de apagado (off) .
- Desenchufe el aparato.
- Retire toda la comida mezclada del recipiente. Si es necesario utilice una espátula. Asegúrese de que la comida para bebés esté a una temperatura segura para el bebé.

## 6 Datos técnicos

Suministro de potencia	100-240 V/AC/50 Hz
Potencia nominal	Calefactor: 350 W Triturador: 115 W
Temperatura	Máxima 100 °C (+/- 5 °C)



## 7 Limpieza

- Limpie el aparato después de cada uso.
- No utilice nunca lejía o pastillas/soluciones de esterilización química en el aparato.
- No utilice nunca estropajos ni agentes limpiadores abrasivos para limpiar el aparato.
- Desenchufe el aparato y retire la tapa de la cesta para cocer al vapor y el recipiente de la batidora.
- Retire la cesta para cocer al vapor y el recipiente de la batidora de la unidad principal.
- Retire la cuchilla del recipiente de la batidora.
- Limpie la cuchilla en profundidad debajo del grifo inmediatamente después de su uso. Asegúrese de aclarar también el anillo fijador de goma.
- Manipule la cuchilla con cuidado. Los filos de las cuchillas están muy afilados.
- Limpie las piezas que hayan podido entrar en contacto con comida, utilizando agua caliente con un poco de detergente líquido, inmediatamente después de su uso.
- Para limpiar el depósito de agua, llénelo con agua jabonosa templada y a continuación aclárelo bien. Séquelo con un paño suave.
- Si es necesario, limpie la unidad principal con un paño húmedo.

### ADVERTENCIA

- **No sumerja nunca la unidad principal, el cable ni el enchufe en ningún líquido.**

## 8 Descalcificación del depósito de agua

- Se pueden formar depósitos minerales (normalmente de color blanco) sobre las superficies interiores del depósito y pueden llegar a dañar la unidad.
- Se recomienda realizar una descalcificación cada 4 semanas para garantizar que el aparato funciona de manera efectiva. Para reducir la acumulación de depósitos de cal, es muy útil utilizar en el aparato agua que ha sido hervida o filtrada previamente. Para la descalcificación, observe las siguientes instrucciones.
- Asegúrese de que el aparato esté apagado.
- Añada una bolsita de ácido cítrico (10 g) a 150 ml de agua templada.
- Llene el depósito con la solución de ácido cítrico (o vinagre) y agua.
- Gire el interruptor de control hasta la posición de cocer al vapor. La luz del indicador se iluminará en color naranja para indicar que el aparato está produciendo vapor.
- Apague el aparato después de 5-6 minutos de producción de vapor y desenchúfelo.
- Vierta la solución utilizada de ácido cítrico (o vinagre) y agua fuera del depósito.
- Aclare el depósito de agua y el recipiente a fondo con agua limpia numerosas veces.
- Llene el depósito con 150 ml de agua y deje que el aparato complete el proceso de 20 minutos de cocción al vapor con el recipiente vacío, antes de utilizar el aparato con alimentos de nuevo.

**Nota:** También puede utilizar una solución de 100 ml de agua y 50 ml de vinagre blanco (8% ácido acético).

## 9 Almacenamiento

- Vacíe el depósito de agua antes de guardar el aparato.
- Asegúrese de que todas las piezas estén limpias y secas antes de guardar el aparato.
- Guarde el aparato con la unidad de cuchillas en el recipiente para evitar daños.

## 10 Garantía de Topcom

### 10.1 Período de garantía

Las unidades de Topcom tienen un período de garantía de 24 meses. El período de garantía entra en vigor el día en que se adquiere la nueva unidad.

La garantía no cubre los consumibles ni los defectos que tengan un efecto insignificante en el funcionamiento o en el valor del equipo.

La garantía debe demostrarse presentando el comprobante original de compra, en el que constarán la fecha de la compra y el modelo de la unidad.

### 10.2 Limitaciones de la garantía

Los daños o defectos causados por un uso incorrecto y los daños resultantes del uso de piezas o accesorios no originales no recomendados por Topcom no están cubiertos por la garantía.

La garantía no cubre los daños ocasionados por factores externos tales como relámpagos, agua o fuego, como tampoco los daños causados durante el transporte.

La garantía no será válida si el número de serie de las unidades se cambia, se elimina o resulta ilegible.

## 1 Objectivo pretendido

O Baby Blend & Cook é um produto fantástico para preparar a alimentação do seu bebé. Combina quatro funções: descongelar, cozer a vapor, misturar e aquecer.

## 2 Aviso de segurança

**O dispositivo destina-se apenas à utilização prevista que se encontra descrita neste manual. O fabricante não pode ser responsabilizado por lesões ou danos resultantes do uso desapropriado ou descuidado do dispositivo.**

### 2.1 Geral

- Leia sempre cuidadosamente as instruções de segurança e guarde este manual do utilizador para referência futura.
- Respeite as precauções de segurança básicas relativas a equipamento electrónico ao utilizar este dispositivo.
- Este produto não é um brinquedo. Não deixe que as crianças brinquem com ele.
- É necessária uma forte supervisão quando a unidade é utilizada na proximidade de crianças.
- Esta não se destina a ser utilizada por pessoas doentes, sem supervisão.
- Não deixe o produto sem vigilância quando está ligado à corrente. Desligue imediatamente o produto da corrente depois da utilização.
- O dispositivo destina-se unicamente a utilização privada e não se destina a fins médicos ou comerciais.
- Esta unidade não é à prova de água. Não a exponha à chuva ou à humidade.
- Assegure-se de que o dispositivo não se encontra demasiado próximo de fontes de calor, tais como fornos, radiadores ou à luz solar directa.

### 2.2 Choques eléctricos

- Antes de ligar o aparelho à fonte de alimentação, verifique que a voltagem indicada no rótulo de características do equipamento (por baixo da base) corresponde à voltagem da rede eléctrica local.
- Não opere este produto se o cabo de alimentação ou a ficha estiverem danificados.
- Não utilize o produto se não está a funcionar adequadamente, se o deixou cair ou se está danificado.
- As reparações de aparelhos eléctricos apenas devem ser efectuadas por pessoal qualificado. Reparações incorrectas podem ser bastante perigosas para o utilizador. Em caso de necessidade de reparação, contacte o nosso serviço a clientes ou um vendedor autorizado.
- Não desmonte o dispositivo. Este não contém peças que possam ser reparadas pelo utilizador.
- Não ligue outros acessórios excepto aquele que é fornecido com o produto.
- Não deixe o produto cair nem insira qualquer objecto em qualquer abertura.
- Não coloque a unidade de base num espaço húmido nem a uma distância inferior a 1,5 m de água.
- Não desmonte o dispositivo. Este não contém peças que possam ser reparadas pelo utilizador.
- Nunca utilize este dispositivo durante uma trovoadas.

### 2.3 Precauções com o Baby Blend & Cook

#### 2.3.1 Geral

- Verifique sempre a consistência da alimentação de bebé. Certifique-se de que não existem pedaços na alimentação.
- Utilize o aparelho numa superfície seca e lisa. Bancas ou superfícies desniveladas devem ser evitadas. Nunca utilize o vaporizador sem água no seu interior.
- Não mergulhe a base, o cabo ou a ficha em água ou em qualquer outro líquido.
- Não permita que o cabo de alimentação penda do tampo de uma mesa ou de um balcão.
- Não coloque o aparelho numa superfície quente ou num forno quente.
- Por razões de higiene, deve mudar a água de cada vez que utiliza o aparelho.
- Os alimentos não devem ser aquecidos durante muito tempo.
- Este aparelho destina-se a processar pequenas quantidades de alimentos para consumo imediato. Não se destina a processar grandes quantidades de alimentos de uma vez.
- Evite utilizar continuamente o motor durante períodos superiores a 30 segundos.
- Certifique-se de que a taça e a tampa estão correctamente encaixadas antes de utilizar o aparelho.
- Não exceda o nível máximo indicado no depósito.
- Quando vaporiza ingredientes, certifique-se de que não enche demais o cesto do vapor.
- Quando misturar líquidos, não exceda o nível máximo indicado na taça.
- Certifique-se sempre que a tampa arrefeceu após a vaporização antes de a abrir para adicionar mais ingredientes para misturar, se necessário.
- Nunca ligue este aparelho a um temporizador ou sistema de controlo remoto para evitar situações perigosas.

- Quando o processo de vaporização terminar (máximo de 20 minutos) aguarde que o aparelho arrefeça durante alguns minutos, rode o interruptor de controlo para a posição "reiniciar" antes de iniciar um novo processo de vaporização.

### 2.3.2 Queimaduras

- Teste os alimentos nas costas da mão antes de a servir para se certificar que se encontra a uma temperatura segura para o seu bebé.
- Deve ter cuidado quando utilizar este aparelho, dado que algumas superfícies podem encontrar-se quentes durante e imediatamente após a fervura. Uma má utilização pode resultar em queimaduras graves.
- É necessário um cuidado extremo quando mover qualquer aparelho contendo água quente. Aguarde que o aparelho se desligue automaticamente ou desligue-o manualmente antes de o mover.
- Não mova a base quando o aparelho contiver água quente.
- Não toque directamente nos alimentos no interior do vaporizador.
- Este aparelho gera calor e vapor que se escapa durante o funcionamento. Devem ser tomadas precauções adequadas para evitar riscos de queimaduras, incêndios ou outros danos a indivíduos ou propriedade.
- Não utilize o aparelho sob ou perto de materiais inflamáveis, como cortinas, estores ou quaisquer outros materiais inflamáveis.
- Desligue sempre o aparelho e permita que este arrefeça antes de o limpar.
- Nunca utilize a taça ou qualquer outra parte do aparelho num micro-ondas, dado que não são adequadas para este uso.
- Nunca esterilize a taça ou qualquer outra parte do aparelho num esterilizador ou num micro-ondas.

### 2.3.3 Cortes

- Mantenha as mãos e os utensílios afastados da lâmina de corte enquanto cortar alimentos para reduzir o risco de lesões em indivíduos ou danos no aparelho. Deve ser utilizado um raspador de plástico ou de madeira, mas apenas quando a misturadora não estiver a funcionar.
- Nunca monte a lâmina de corte sem a taça no sítio respectivo.
- O motor e a misturadora devem parar completamente antes de retirar a tampa.
- Não toque nas lâminas quando remover os alimentos da taça ou quando remover as lâminas para limpar, dado que são muito afiadas.
- Não toque nas lâminas, especialmente quando o aparelho está ligado à corrente. As lâminas são muito afiadas.
- Se as lâminas ficarem presas, desligue o aparelho da corrente antes de retirar os ingredientes a bloquear as lâminas.

## 3 Descrição do produto

Base (Se a página 2)	Interruptor de controlo
<ol style="list-style-type: none"> <li>Cesto de vapor</li> <li>Tampa da misturadora</li> <li>Pega da taça da misturadora</li> <li>Taça da misturadora</li> <li>Lâmina</li> <li>Base</li> <li>Indicador de energia</li> <li>Interruptor de controlo</li> <li>Depósito da água</li> <li>Pega do cesto de vapor</li> <li>Cesto de vapor</li> <li>Tampa do cesto de vapor</li> </ol>	<ol style="list-style-type: none"> <li>Reiniciar</li> <li>Vapor</li> <li>Desligar</li> <li>Misturar</li> </ol>

## 4 Antes de iniciar

### 4.1 Desembalar

Desembale cuidadosamente o aparelho e remova todos os materiais de embalagem. Remova a cobertura da ficha do cabo de alimentação. Limpe todas as partes excepto a unidade principal (consulte Limpeza e manutenção), enxágue-as e limpe-as profundamente, tendo o cuidado de lidar cuidadosamente com as lâminas de mistura.

## 4.2 Montagem

### **Pega do cesto de vapor**

Coloque a pega na posição superior e deslize-a para cima para a prender no cesto de vapor.  
Remova a pega do cesto de vapor na direcção inversa.

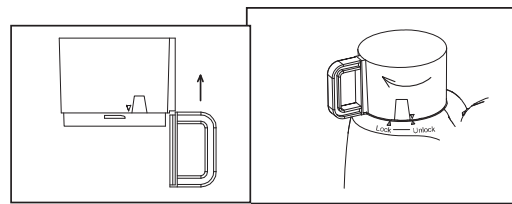

### **Cesto de vapor**

Coloque o cesto de vapor no depósito da água. Certifique-se de que o ícone triangular no cesto está alinhado na posição “desbloqueado” na base.  
Rode a pega na direcção dos ponteiros do relógio para a posição “bloqueado”. Remova o cesto de vapor na direcção inversa.



### **Lâminas**

**!!! As lâminas são muito afiadas, cuidado com o seu manuseio.**

Coloque o anel vedante no fundo da lâmina. Utilizando a mão, segure no topo da lâmina e coloque-a através do buraco no fundo da taça.  
Volte a taça com a abertura para baixo, coloque o porca de retenção da lâmina na sua outra extremidade e rode na direcção contrária à dos ponteiros do relógio até ficar presa na posição respectiva.  
Remova a lâmina na direcção inversa.

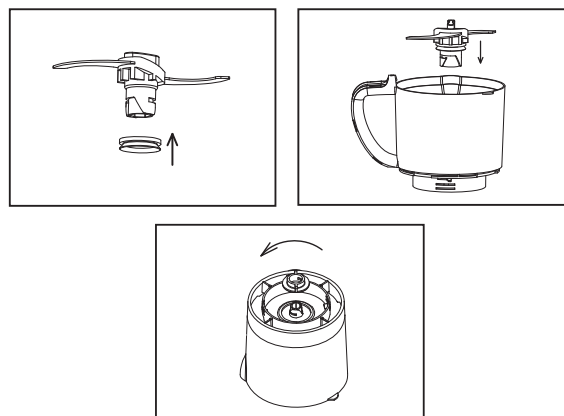

### **Tampa da misturadora**

Coloque a tampa na taça, tal como a imagem abaixo, rode-a na direcção contrária à dos ponteiros do relógio até se prender na posição respectiva.  
Remova a tampa da misturadora na direcção inversa.  
Aviso: esta unidade possui um sistema de interbloqueio. A unidade não funcionará se a tampa não estiver correctamente encaixada. Não tente iniciar o aparelho sem que a tampa esteja correctamente posicionada e bloqueada em posição.

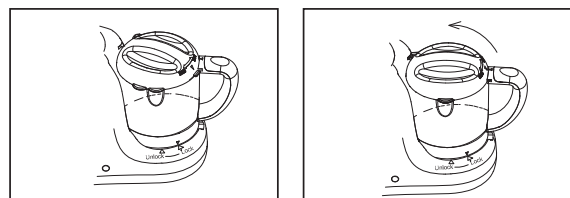

### **Taça da misturadora**

Coloque a taça da misturadora sobre o pino central da base. Certifique-se de que o ícone triangular na taça da misturadora se encontra alinhado com a posição “desbloqueado” na base. Rode a pega na direcção contrária à dos ponteiros dos relógio para a posição “bloqueado”.  
Remova a taça da misturadora na direcção inversa.

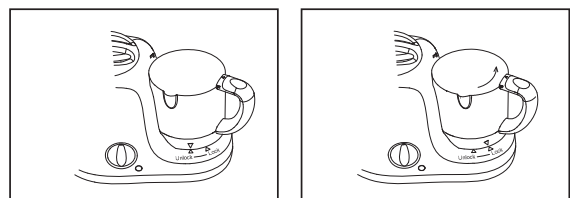

## 5 Funcionamento

Este aparelho destina-se a vaporizar ingredientes sólidos frescos e, em seguida, misturá-los para obter alimentação de bebé. Normalmente, deve primeiro vaporizar os ingredientes e vaporizá-los depois. No entanto, pode utilizar o aparelho apenas para vaporizar ou misturar. Quando utilizar o aparelho apenas para misturar, avance os capítulos “Encher o depósito com água” e “Vaporizar” e siga apenas as instruções do capítulo “Misturar”.

**Nota: após misturar, nunca vaporize alimentos já misturados.**

**Nunca vaporize o mesmo conjunto de alimentos durante mais de 20 minutos ou mais de uma vez.**

#### AVISO

- Verifique sempre a temperatura dos alimentos de bebé antes de os servir.
- Certifique-se sempre de que a tampa arrefeceu após a vaporização antes de a abrir para adicionar mais ingredientes a misturar.
- Esvazie o depósito da água antes de o re-encher para iniciar um novo processo de vaporização.
- Não exceda o nível máximo indicado na taça misturadora quando misturar alimentos.
- Não exceda o nível máximo indicado na taça misturadora quando misturar líquidos.

## 5.1 Vaporização

### 5.1.1 Encher o depósito com água

Remova o cesto de vapor ⑪ do depósito ⑨. Encha com água, assegurando que o nível máximo não é excedido. Nota: é aconselhável não utilizar água mineral, dado que os minerais existentes neste tipo de água provocam o aparecimento de calcário no interior do depósito.

**Nota: não coloque nada mais que não água no depósito da água.**

### 5.1.2 Vaporização

- Coloque o aparelho numa superfície plana.
- Introduza o cabo de alimentação numa tomada doméstica padrão.
- Remova o cesto de vapor ⑪ do depósito da água ⑨. Encha-o com água, assegurando que o nível máximo não é excedido.
- Coloque o cesto de vapor ⑪ no depósito da água ⑨ e rode para a posição “bloqueado”.
- Corte ingredientes sólidos em pedaços pequenos (cubos não maiores do que 2-3cm).
- Coloque os ingredientes no cesto de vapor ⑪.
- Coloque a tampa ⑫ no cesto de vapor.
- Rode o interruptor de controlo ⑧ para a posição de vaporização ☞. O indicador de vaporização ⑦ acender-se-á para indicar que o aparelho está a vaporizar.
- Quando os alimentos estiverem vaporizados, rode o interruptor de controlo ⑧ para a posição “desligado” ☹.
- Aguarde 2 minutos antes de remover a tampa ⑫ para assegurar que não há mais vapor a sair pela abertura de vapor.
- Teste os alimentos para se certificar que se encontram a uma temperatura segura para o seu bebé.

**Nota: não processe uma grande quantidade de ingredientes sólidos ao mesmo tempo. Ao invés, processe estes ingredientes numa série de pequenos conjuntos.**

## 5.2 Reinício auto de corte

Este aparelho está equipado com uma protecção de sobreaquecimento. Cortará a alimentação automaticamente se não houver água. O indicador de vapor apagar-se-á ao mesmo tempo.

Para iniciar o próximo processo de vaporização, aguarde que o aparelho arrefeça e rode o interruptor de controlo ⑧ para a posição de reinício (a)<sub>Reset</sub> Reinício.

## 5.3 Ingredientes e o seu tempo de vaporização

Todos os alimentos têm de ser cortados em pequenos cubos, não maiores do que 2-3cm.

Tipo de alimento	Ingredientes	Tempo de vaporização aproximado
Fruta	Maçã, laranja, pêsego, pêra, ameixa	10 minutos
	Pineapple	15 minutos

Vegetais	Espargos	10 minutos
	Batata doce, espinafre, tomate, abóbora, pimento, cebola, cenoura, espargos, aboborinha, couve-flor, aipo-rábano, funcho	15 minutos
	Batata, ervilhas, brócolos, feijão verde	20 minutos
Carne	Frango, vaca, cordeiro, porco...	20 minutos
Peixe	Salmão, linguado, bacalhau, truta...	15 minutos

Consulte a tabela abaixo para obter orientações sobre a água para a vaporização.

Capacidade de água	Tempo de vaporização
25 ml	3 minutos
50 ml	6 minutos
75 ml	10 minutos
100 ml	13 minutos
125 ml	16 minutos
150 ml	20 minutos

#### 5.4 Mistura

Este aparelho destina-se a obter um puré de ingredientes vaporizados e cozinhados para alimentação de bebé e misturar líquidos e fruta para bebidas de bebé.

Este aparelho não se destina a cortar ingredientes duros, como gelo ou cubos de açúcar.



AVISO
<ul style="list-style-type: none"> <li>Este aparelho está equipado com um bloqueio de segurança integrado. Este aparelho apenas funciona se a tampa estiver correctamente montada.</li> <li>Não permita que o aparelho misture durante mais de 30 segundos de uma vez. Se ainda não tiver terminado de misturar após 30 segundos, desligue o aparelho e aguarde 2 minutos antes de continuar. Se o aparelho ficar quente, permita que arrefeça durante alguns minutos antes de continuar.</li> </ul>

#### Nota

*Se os ingredientes ficarem colados às paredes da taça após a mistura, desligue o aparelho e solte-os com uma espátula ou adicione líquido.*

*Certifique-se de que os alimentos de bebé misturados possuem a consistência certa (sem pedaços) antes de os servir.*

*Se os alimentos de bebé ainda se encontrarem demasiado sólidos, adicione líquido (por ex., água) até ficarem mais moles e suaves.*

- Coloque a taça da misturadora ④ com a lâmina instalada na base e rode para a posição “bloqueado”.
- Coloque os alimentos vaporizados ou a fruta na taça ④. Se for necessário, adicione ingredientes extra para misturar (por ex., água ou azeite).
- Coloque a tampa ② na taça da misturadora e rode para a posição “bloqueado”.
- Rode o interruptor de controlo ⑧ para a posição de mistura . Segure o interruptor nesta posição até os alimentos estarem devidamente misturados.
- Quando terminar de misturar, simplesmente liberte o interruptor de controlo ⑧. O interruptor regressa automaticamente para a posição “desligado” .
- Desligue o aparelho da tomada.
- Remova os alimentos misturados da taça. Se for necessário, utilize uma espátula. Certifique-se de que os alimentos de bebé se encontram a uma temperatura segura para o bebé.

## 6 Dados técnicos

Fornecimento de energia	100-240 V/AC/50 Hz
Tensão nominal	Aquecimento: 350W
	Corte: 115W
Temperatura	Máximo 100°C (+/- 5°C)



## 7 Limpeza

- Limpe o aparelho após cada utilização.
- Nunca utilize lixívia ou soluções de esterilização químicas no aparelho.
- Nunca utilize esfregões ou agentes de limpeza abrasivos para limpar o aparelho.
- Desligue o aparelho da tomada e remova a tampa do cesto de vapor e da taça da misturadora.
- Remova o cesto de vapor e a taça da misturadora do aparelho principal.
- Remova a lâmina da taça da misturadora.
- Limpe a lâmina cuidadosamente imediatamente após ser utilizada. Certifique-se de que também enxagúe o anel vedante de borracha.
- Manuseie a lâmina com muito cuidado. Os rebordos são muito afiados.
- Limpe as outras partes que entram em contacto com os alimentos em água quente e algum líquido de limpeza imediatamente após a utilização.
- Para limpar o depósito da água, encha-o com água morna e sabão e enxagúe profundamente. Limpe com um pano suave.
- Se for necessário, limpe o aparelho principal com um pano húmido.

### AVISO

- **Nunca mergulhe o aparelho principal, o cabo e a ficha de alimentação em quaisquer líquidos.**

## 8 Remover o calcário do depósito da água

- Depósitos minerais (normalmente de cor branca) podem formar-se nas superfícies interiores do depósito e podem provocar danos no aparelho.
- É recomendado remover o calcário a cada quatro semanas para assegurar que o aparelho funciona perfeitamente. Para reduzir a acumulação de calcário, é útil utilizar água pré-fervida ou filtrada no aparelho. Para descalcificar o aparelho, siga as seguintes instruções de descalcificação:
- Certifique-se de que o aparelho está desligado.
- Adicione uma sequeta de ácido cítrico (10g) a 150ml de água morna.
- Encha o depósito com a solução de ácido cítrico (ou vinagre) e água.
- Rode o interruptor de controlo para a posição de vaporização. A luz indicadora ficará laranja para indicar que o aparelho está a libertar vapor.
- Desligue o aparelho 5-6 min depois de começar a vaporizar e desligue-o da corrente.
- Verta a solução utilizada de ácido cítrico (ou vinagre) e água para fora do depósito.
- Enxagúe o depósito da água e a taça cuidadosamente com água fresca várias vezes.
- Encha o depósito com 150ml de água e permita que o aparelho complete um processo de vaporização completo de 20 minutos com a taça vazia antes de utilizar o aparelho com alimentos novamente.

**Nota: também é possível utilizar uma solução de 100ml de água e 50ml de vinagre branco (8% de ácido acético).**

## 9 Armazenamento

- Esvazie o depósito da água antes de guardar o aparelho.
- Certifique-se de que todas as partes estão limpas e secas antes de guardar o aparelho.
- Guarde o aparelho com a lâmina na taça para evitar danos.

## 10 Garantia da Topcom

### 10.1 Período de garantia

As unidades Topcom têm um período de garantia de 24 meses. O período de garantia entra em efeito a partir da data de compra da unidade.

Consumíveis e defeitos que causem um efeito negligenciável sobre o funcionamento ou o valor do equipamento não se encontram cobertos por esta garantia.

A garantia tem de ser acompanhada pela apresentação de prova de compra original, na qual figurem a data de compra e o modelo da unidade.

### 10.2 Exclusões de garantia

Danos ou defeitos causados pelo tratamento ou funcionamento incorrectos e danos resultantes de utilização de peças não originais ou acessórios não recomendados pela Topcom não são abrangidos pela garantia.

A garantia não cobre danos causados por factores externos, como relâmpagos, água e fogo, nem quaisquer danos causados durante o transporte. Não se poderá reclamar os direitos de garantia se o número de série que se encontra na unidade tiver sido alterado, retirado ou tornado ilegível.

## 1 Utilizzo previsto

Baby Blend & Cook è un prodotto fantastico per la preparazione di alimenti per il vostro bambino. Integra ben 4 funzioni: sbrinamento, cottura a vapore, miscelamento e riscaldamento.

## 2 Consigli di sicurezza

**Il dispositivo deve essere utilizzato solo per lo scopo descritto nella presente guida per l'utente. Il fabbricante non può essere ritenuto responsabile per eventuali lesioni personali o danni che possono verificarsi in seguito a un uso inadeguato o non attento.**

### 2.1 Informazioni generali

- Leggere sempre attentamente le istruzioni sulla sicurezza e conservare questa guida per l'utente per riferimento futuro.
- Attenersi alle istruzioni sulla sicurezza di base per tutte le apparecchiature elettroniche durante l'utilizzo del prodotto.
- Questo prodotto non è un giocattolo. Non permettere ai bambini di giocarci.
- È necessario mantenere uno stretto controllo quando l'unità viene utilizzata in prossimità di bambini.
- Il dispositivo non è adatto all'uso da parte di persone disabili senza vigilanza.
- Non lasciare il prodotto incustodito quando è collegato alla corrente. Scollegare il prodotto dall'alimentazione principale immediatamente dopo l'uso.
- Il presente dispositivo è destinato esclusivamente all'uso privato e non è da intendersi per scopi medici o commerciali.
- Questa unità non è impermeabile. Non esporla alla pioggia o all'umidità.
- Assicurarsi che l'apparecchio non sia in prossimità di fonti di calore quali forni, radiatori o luce solare diretta.

### 2.2 Scosse elettriche

- Prima di collegare il dispositivo all'alimentazione elettrica, verificare che la tensione riportata sull'etichetta delle specifiche (sotto la base) corrisponda alla tensione elettrica locale.
- Non usare il prodotto se la spina o il cavo sono danneggiati.
- Non utilizzare il prodotto se non funziona in modo adeguato, se è caduto o risulta danneggiato.
- La riparazione degli apparecchi elettrici deve essere eseguita solo da personale qualificato. Una riparazione non eseguita a regola d'arte può comportare gravi danni per l'utente. In caso di necessità di riparazioni, contattare il servizio clienti o un rivenditore autorizzato.
- Non smontare il prodotto. Non contiene pezzi riparabili dall'utente.
- Non collegare altri dispositivi oltre a quelli in dotazione con il prodotto.
- Non lasciare cadere né inserire oggetti in alcuna delle aperture.
- Non collocare il dispositivo in un luogo umido e a meno di 1,5 m da una sorgente d'acqua.
- Non smontare il prodotto. Non contiene pezzi riparabili dall'utente.
- Non utilizzare l'apparecchiatura durante un temporale.

### 2.3 Precauzioni d'uso di Baby Blend & Cook

#### 2.3.1 Generalità

- Verificare sempre la consistenza del cibo del bambino. Accertarsi che non siano presenti pezzi di cibo.
- Utilizzare l'apparecchio su una superficie piana e asciutta. Evitare l'utilizzo di lavandini, ripiani di asciugatura o superfici irregolari. Non utilizzare mai il vaporizzatore senz'acqua.
- Non immergere la base, il cavo o la spina in acqua o in qualsiasi altro liquido.
- Non lasciare che il cavo di alimentazione penzoli dal bordo del tavolo o ripiano.
- Non collocare l'apparecchio su una superficie calda o in un forno riscaldato.
- Per motivi igienici, si consiglia di cambiare l'acqua ogni volta che si utilizza l'apparecchio.
- Gli alimenti non devono essere riscaldati troppo a lungo.
- Questo apparecchio è destinato alla lavorazione di piccole quantità di cibo per il consumo immediato. Non è destinato al trattamento di grandi quantità di cibo in una sola volta.
- Evitare di far funzionare continuamente il motore per periodi superiori a 30 secondi.
- Accertarsi che il contenitore e il coperchio siano montati correttamente prima di avviare l'apparecchio.
- Non superare il livello massimo indicato sul serbatoio.
- Quando si trattano gli ingredienti a vapore, accertarsi di non riempire eccessivamente il cestino a vapore.
- Durante la miscelazione di liquidi, non superare il livello massimo indicato sul contenitore.
- Accertarsi sempre che il coperchio si sia raffreddato dopo l'utilizzo del vaporizzatore, prima di aprirlo per aggiungere, se necessario, altri ingredienti da miscelare.



- Non collegare mai questo apparecchio a un interruttore temporizzato o sistema di telecomando al fine di evitare situazioni pericolose.
- Quando il processo di vaporizzazione è terminato (20 minuti max) attendere che l'apparecchio si raffreddi per alcuni minuti, ruotare l'interruttore di comando in posizione "reset" prima di avviare un nuovo processo di vaporizzazione.

### **2.3.2 Scottature**

- Provare l'alimento con il dorso della mano prima di servirlo per assicurarsi che la temperatura dello stesso sia sicura per il bambino.
- Prestare attenzione nella manipolazione di questo apparecchio poiché alcune superfici sono molto calde immediatamente dopo la bollitura. L'uso improprio può portare a gravi scottature.
- È necessario prestare estrema attenzione quando si spostano apparecchi contenenti acqua calda. Attendere che l'apparecchio si sia spento automaticamente o spegnerlo manualmente prima di spostarlo.
- Non spostare la base quando contiene acqua calda.
- Non toccare direttamente il cibo all'interno del vaporizzatore.
- Questo apparecchio genera calore e rilascia vapore durante l'uso. È necessario prendere le opportune precauzioni onde evitare rischi di scottature, incendi o altri danni a persone o cose.
- Non utilizzare il prodotto in prossimità di materiali infiammabili, come tendaggi, tende o qualsiasi altro materiale combustibile.
- Scollegare sempre l'apparecchio dalla presa di rete e lasciarlo raffreddare prima di pulirlo.
- Non utilizzare mai il contenitore né alcun'altra parte dell'apparecchio all'interno di un forno a microonde, poiché non sono adatte a tale uso.
- Non sterilizzare mai il contenitore o qualsiasi altra parte dell'apparecchio in uno sterilizzatore o in un forno a microonde.

### **2.3.3 Ferite da taglio**

- Tenere le mani e gli utensili lontani dalle lame di taglio quando si tritavano gli ingredienti per ridurre il rischio di lesioni alle persone o danni all'apparecchio. Utilizzare una paletta di plastica o legno, ma solo quando il frullatore non è in funzione.
- Non installare mai la lama di taglio senza il contenitore in posizione.
- Il motore e l'accessorio per frullare devono essere completamente fermi prima di rimuovere il coperchio.
- Non toccare le lame quando si rimuove il cibo dal contenitore o quando le si rimuove per pulirle, poiché sono molto affilate.
- Non toccare le lame, soprattutto quando l'apparecchio è collegato all'alimentazione di rete. Le lame sono molto affilate.
- Se le lame si bloccano, scollegare l'apparecchio dall'alimentazione di rete prima di rimuovere gli ingredienti che bloccano le lame.

## **3 Descrizione del prodotto**

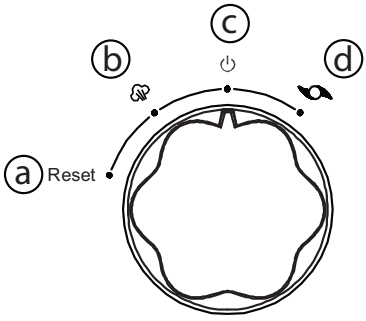
Stazione base (Guardate a pagina 2)	Interruttore di comando
<ol style="list-style-type: none"> <li>1. Cestello a vapore</li> <li>2. Coperchio del frullatore</li> <li>3. Manico del contenitore del frullatore</li> <li>4. Contenitore del frullatore</li> <li>5. Lama</li> <li>6. Base</li> <li>7. Indicatore di alimentazione</li> <li>8. Interruttore di comando</li> <li>9. Serbatoio dell'acqua</li> <li>10. Manico del cestello a vapore</li> <li>11. Cestello a vapore</li> <li>12. Coperchio del cestello a vapore</li> </ol>	<ol style="list-style-type: none"> <li>a. Reset</li> <li>b. Vapore</li> <li>c. Off (Spento)</li> <li>d. Frullatore</li> </ol> 

## 4 Prima di iniziare

### 4.1 Apertura della confezione

Aprire con attenzione la confezione dell'unità e rimuovere tutti i componenti dell'imballaggio. Rimuovere la copertura della spina dai contatti. Pulire tutte le parti tranne l'unità principale (vedere la sezione Pulizia e manutenzione), risciacquarle e asciugarle scrupolosamente, prestando particolare attenzione alle lame del frullatore.

### 4.2 Assemblaggio

#### **Manico del cestello a vapore**

Posizionare il manico verso l'alto facendolo scorrere per fissarlo al cestello a vapore.  
Rimuovere il manico dal cestello a vapore nella direzione opposta.

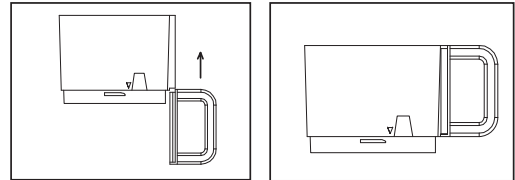

#### **Cestello del vaporizzatore**

Collocare il cestello del vaporizzatore sul serbatoio dell'acqua. Accertarsi che l'icona del triangolo sul cestello sia allineata alla posizione "unlock" (sblocco) sulla base. Ruotare il manico in senso orario alla posizione "lock" (blocco). Rimuovere il cestello del vaporizzatore nella direzione opposta.



#### **Lame**

#### **!!! Le lame sono molto affilate, fare molta attenzione.**

Collocare l'anello di guarnizione sulla parte inferiore della lama. Mantenere con la mano la parte superiore della lama e collocarla sulla parte inferiore del contenitore facendola passare attraverso il foro.

Ribaltare il contenitore in modo che l'apertura sia rivolta verso il basso, collocare il dado di ritenzione sull'altra estremità della lama e scuotere quest'ultima in senso antiorario finché non si blocca in posizione. Rimuovere la lama nella direzione opposta.

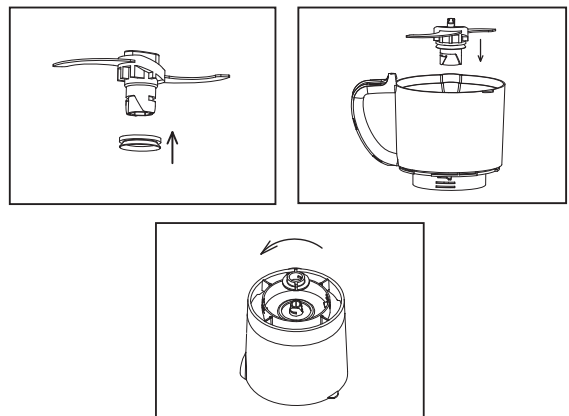

#### **Coperchio del frullatore**

Collocare il coperchio sul contenitore come indicato sul disegno in basso, ruotarlo in senso antiorario finché non si blocca in posizione.

Rimuovere il coperchio del frullatore nella direzione opposta.  
Avvertenza: Questa unità ha un sistema di interblocco. L'unità non funziona a meno che il coperchio non sia stato installato correttamente. Non tentare di avviare l'unità senza il coperchio installato correttamente e bloccato in posizione.

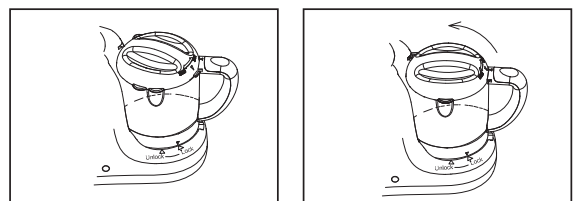

#### **Contenitore del frullatore**

Collocare il contenitore del frullatore al centro del sostegno nella base. Accertarsi che l'icona del triangolo sul contenitore del frullatore sia allineata alla posizione "unlock" (sblocco) sulla base. Ruotare il manico in senso antiorario alla posizione "lock" (blocco).

Rimuovere il contenitore del frullatore nella direzione opposta.

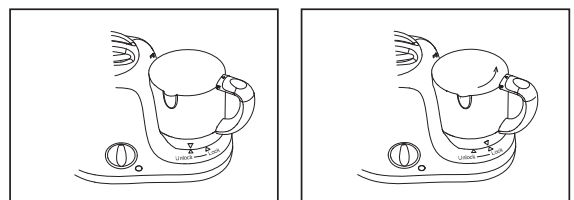

## 5 Operazione

Questo apparecchio è destinato alla cottura a vapore di ingredienti solidi freschi, che vengono poi frullati per ottenere un alimento per bambini. Normalmente gli ingredienti vengono prima cotti a vapore, quindi vengono frullati. Tuttavia, è anche possibile utilizzare l'apparecchio per la sola cottura a vapore o solo come frullatore. Quando si utilizza l'apparecchio solo come frullatore, saltare le sezioni 'Riempimento del serbatoio con acqua' e 'Cottura a vapore' e attenersi solo alle istruzioni riportate nella sezione "Frullatore".

**Nota: dopo aver frullato gli alimenti, non cuocerli a vapore.**

**Non cuocere a vapore lo stesso gruppo di ingredienti per più di 20 minuti o più di una volta.**

### AVVERTENZA

- Controllare sempre la temperatura dell'alimento prima di darlo al bambino.
- Accertarsi sempre che il coperchio si sia raffreddato dopo la cottura a vapore, prima di aprirlo per aggiungere altri ingredienti da frullare.
- Svuotare il serbatoio dell'acqua prima di riempirlo nuovamente per iniziare un nuovo processo di cottura a vapore.
- Non superare il livello massimo indicato sul contenitore del frullatore quando si frullano alimenti.
- Non superare il livello massimo indicato sul contenitore del frullatore quando si miscelano liquidi.

### 5.1 Cottura a vapore

#### 5.1.1 Riempire il serbatoio con l'acqua

Rimuovere il cestello del vaporizzatore ⑪ dal serbatoio ⑨. Riempire con acqua, accertandosi di non superare il livello massimo.

Nota: si sconsiglia l'utilizzo di acqua minerale, poiché i minerali contenuti in questo tipo d'acqua causano l'accumulo di incrostazioni all'interno del serbatoio.

**Nota: mettere esclusivamente acqua nel serbatoio.**

#### 5.1.2 Cottura a vapore

- Posizionare l'unità su una superficie piana.
- Collegare il cavo di alimentazione a una presa di rete e accendere l'apparecchio.
- Rimuovere il cestello del vaporizzatore ⑪ dal serbatoio dell'acqua ⑨. Riempire con acqua, accertandosi di non superare il livello massimo.
- Collocare il cestello del vaporizzatore ⑪ sul serbatoio dell'acqua ⑨ e ruotarlo alla posizione "lock" (blocco).
- Tagliare gli ingredienti solidi in piccoli pezzi (cubetti non più grandi di 2-3 cm).
- Collocare gli ingredienti nel cestello del vaporizzatore ⑪.
- Collocare il coperchio ⑫ sul cestello del vaporizzatore.
- Ruotare l'interruttore di comando ⑧ sulla posizione di cottura a vapore ☞. L'indicatore di cottura a vapore ⑦ si accende per indicare che l'apparecchio è in tale funzione.
- Quando gli alimenti sono cotti, ruotare l'interruttore di comando ⑧ sulla posizione "off" (spento) ☺. Attendere 2 minuti prima di rimuovere il coperchio ⑫ per accertarsi che non fuoriesca più alcun vapore dall'apposita uscita.
- Provare il cibo per accertarsi che sia a una temperatura sicura per il bambino.

**Nota: non trattare una grande quantità di ingredienti solidi allo stesso tempo. Trattare invece questi ingredienti come una serie di gruppi più piccoli.**

### 5.2 Reset di esclusione automatica

Questa apparecchiatura è equipaggiata di protezione contro il surriscaldamento. Tale protezione esclude automaticamente l'alimentazione se l'acqua si esaurisce. Allo stesso tempo si spegne l'indicatore del vapore.

Per avviare il processo di cottura a vapore successivo, attendere che l'apparecchio si raffreddi e ruotare l'interruttore di comando ⑧ alla posizione di reset (a) Reset. Reset.

### 5.3 Ingredienti e relativi tempi di cottura a vapore

Tutti gli alimenti devono essere tagliati a cubetti non più grandi di 2-3 cm.

Tipo di alimento	Ingredienti	Tempo di cottura a vapore previsto
Frutta	mela, arancia, pesca, pera, prugna	10 minuti
	ananas	15 minuti

Verdura	asparagi	10 minuti
	patata dolce, spinacio, pomodoro, zucca, peperone, cipolla, carota, zucchina, asparago, sedano, cavolfiore, finocchio	15 minuti
	patate, piselli, broccoli, fagiolini verdi	20 minuti
Carne	pollo, vitello, agnello, maiale...	20 minuti
pesce	salmone, sogliola, merluzzo, trota,..	15 minuti

Fare riferimento alla tabella seguente per le istruzioni relative all'acqua per la cottura a vapore.

Capacità dell'acqua	Tempo di cottura a vapore
25 ml	3 minuti
50 ml	6 minuti
75 ml	10 minuti
100 ml	13 minuti
125 ml	16 minuti
150 ml	20 minuti

#### 5.4 Frullatore

Questo apparecchio è destinato a frullare ingredienti cucinati e cotti a vapore come alimenti per bambini e per frullare fluidi e frutta come bibite per bambini.

Questo apparecchio non è destinato a sminuzzare ingredienti duri come ghiaccio o zollette di zucchero.

##### AVVERTENZA



- Questo apparecchio è equipaggiato di blocco di sicurezza integrato. Questo apparecchio funziona solo se è stato installato correttamente il coperchio.
- Non lasciare in funzione il frullatore per più di 30 secondi alla volta. Se dopo 30 secondi non è stata completata l'operazione, spegnere il frullatore e attendere 2 minuti prima di continuare. Se l'apparecchio si scalda, lasciarlo raffreddare alcuni minuti prima di continuare a utilizzarlo.

##### Nota

*Se gli ingredienti si attaccano alle pareti del contenitore dopo l'utilizzo del frullatore, spegnere l'apparecchio e utilizzare una spatola o aggiungere liquido.*

*Accertarsi che il cibo per bambino frullato abbia la giusta consistenza (ad es., non vi siano grumi) prima di servirlo.*

*Se il cibo del bambino è ancora troppo solido, aggiungere liquido (ad es., acqua) finché non diventa morbido e omogeneo.*

- Collocare il contenitore del frullatore **4** con la lama installata sulla base e ruotarlo alla posizione "lock" (blocco).
- Mettere il cibo o la frutta cotta a vapore nel contenitore **4**. Se necessario, aggiungere ulteriori ingredienti da frullare (ad es., acqua od olio).
- Collocare il coperchio **2** sul contenitore del frullatore e ruotare l'interruttore di comando alla posizione "lock" (blocco).
- Ruotare l'interruttore di comando **8** sulla posizione frullatore . Tenere l'interruttore in questa posizione finché il cibo non è correttamente frullato.
- Al termine dell'operazione, è sufficiente rilasciare l'interruttore di comando **8**. L'interruttore torna automaticamente alla posizione off (spento) .
- Scollegare l'apparecchio dalla presa di rete.
- Rimuovere il cibo frullato dal contenitore. Se necessario, utilizzare una spatola. Accertarsi che il cibo sia a una temperatura sicura per il bambino.

## 6 Dati tecnici

Alimentazione	100-240 V/AC/50 Hz
Potenza nominale	Riscaldatore: 350 W Tritatore: 115 W
Temperatura	Massima 100°C (+/- 5°C)

## 7 Pulizia

- Pulire l'apparecchiatura dopo ogni uso.
- Non utilizzare mai candeggina o compresse/soluzioni chimiche di sterilizzazione nell'apparecchiatura.
- Non utilizzare mai spugnette, agenti di pulizia abrasivi per pulire l'apparecchiatura.
- Scollegare l'apparecchiatura e rimuovere il coperchio dal cestello del vaporizzatore e dal contenitore del frullatore.
- Rimuovere il cestello del vaporizzatore e il contenitore del frullatore dall'unità principale.
- Rimuovere la lama dal contenitore del frullatore.
- Pulire la lama accuratamente sotto il rubinetto, immediatamente dopo l'uso. Accertarsi inoltre di risciacquare l'anello di guarnizione.
- Manipolare la lama con estrema attenzione. I bordi taglienti sono molto affilati.
- Pulire le altre parti che sono entrate in contatto con gli alimenti in acqua calda con un po' di detergente per stoviglie immediatamente dopo l'uso.
- Per pulire il serbatoio dell'acqua riempirlo di acqua tiepida, acqua saponata e risciacquare scrupolosamente. Asciugare con un panno morbido.
- Se necessario, pulire l'unità principale con un panno umido.

### AVVERTENZA

- **Non immergere mai l'unità principale, il cavo di alimentazione e la spina in alcun liquido.**

## 8 Disincrostazione del serbatoio dell'acqua

- Depositi di minerali (solitamente di colore bianco) possono formarsi sulle superfici interne del serbatoio e possono causare danni all'unità.
- Si consiglia di effettuare la disincrostazione ogni quattro settimane per assicurare il funzionamento efficace dell'apparecchio. Per ridurre l'accumulo di incrostazioni, è utile utilizzare acqua prebollita o filtrata nell'apparecchiatura. Per disincrostare l'apparecchiatura, attenersi alle relative istruzioni riportate di seguito.
- Accertarsi che l'apparecchiatura si spenta.
- Aggiungere un sacchetto di acido citrico (10 g) per 150 ml acqua tiepida.
- Riempire il serbatoio con la soluzione di acido citrico (o aceto) e acqua.
- Ruotare la manopola di controllo alla posizione di cottura a vapore. L'indicatore diventa di colore arancione per indicare che l'apparecchiatura è in modalità di cottura a vapore.
- Spegner l'apparecchiatura dopo 5-6 min di cottura a vapore e scollegarla dalla presa di rete.
- Svuotare il serbatoio dalla soluzione di acido citrico (o aceto) e acqua.
- Risciacquare scrupolosamente più volte il serbatoio dell'acqua e il contenitore con acqua fresca.
- Riempire il serbatoio con 150 ml d'acqua e lasciare che l'apparecchiatura completi un ciclo di cottura a vapore di 20 minuti con il contenitore vuoto prima di utilizzare nuovamente l'apparecchiatura con gli alimenti.

**Nota:** è anche possibile utilizzare una soluzione di 100 ml d'acqua e 50 ml di aceto bianco (8% acido acetico).

## 9 Immagazzinamento

- Svuotare il serbatoio dell'acqua prima di immagazzinare l'apparecchiatura.
- Accertarsi che tutte le parti siano pulite e asciutte prima d'immagazzinare l'apparecchiatura.
- Immagazzinare l'apparecchiatura con l'unità lama nel contenitore onde evitare danni.

## 10 Garanzia Topcom

### 10.1 Periodo di garanzia

Le unità Topcom sono coperte da una garanzia di 24 mesi. Il periodo di garanzia decorre dal giorno d'acquisto del nuovo apparecchio.

Le parti soggette a usura o i difetti che causano effetti trascurabili sul funzionamento o sul valore del dispositivo non sono coperti da garanzia.

La garanzia è valida solo dietro presentazione della ricevuta originale d'acquisto, a condizione che questa riporti la data d'acquisto e il tipo di unità.

## **10.2 Decadenza della garanzia**

La presente garanzia non copre i danni o i difetti dovuti a uso o a trattamento improprio e i danni dovuti a uso di componenti o di accessori non originali non consigliati da Topcom.

La presente garanzia non copre i danni causati da fattori esterni come fulmini, acqua e incendi, né i danni dovuti al trasporto.

La garanzia non è applicabile in caso di modifica, eliminazione o illeggibilità del numero di serie delle unità.



## 1 Avsett syfte

Baby Blend & Cook är en fantastisk produkt för att tillaga barnmat. Den kombinerar fyra funktioner: upptining, ångkokning, mixning och uppvärmning

## 2 Säkerhetsföreskrifter

**Enheten är endast avsedd för det syfte som beskrivs i den här bruksanvisningen. Tillverkaren kan inte hållas ansvarig för personskador eller materiella skador som uppstår på grund av felaktig eller vårdslös användning.**

### 2.1 Allmän information

- Läs alltid säkerhetsanvisningarna noga och spara den här bruksanvisningen eftersom du kan behöva den i framtiden.
- Följ de grundläggande säkerhetsföreskrifterna för all elektronisk utrustning när du använder den här produkten.
- Den här produkten är ingen leksak. Låt inte barn leka med den.
- Var hela tiden uppmärksam om du använder enheten i närheten av barn.
- Enheten bör inte användas av personer med nedsatta kroppsfunktioner utan tillsyn.
- Lämna inte produkten utan uppsikt när den är ansluten till elnätet, och dra ut kontakten ur eluttaget direkt efter användningen.
- Enheten är endast avsedd för privat bruk och inte för medicinska eller kommersiella syften.
- Den här apparaten är inte vattentät. Utsätt den inte för regn eller fukt.
- Se till så att inte apparaten kommer för nära värmekällor som exempelvis ugnar och element, och utsätt den inte för direkt solljus.

### 2.2 Elstötår

- Kontrollera att den spänning som anges på märkskylten (under basenheten) motsvarar den lokala nätspänningen innan du ansluter produkten till ett eluttag.
- Använd inte produkten om sladden eller kontakten är skadad.
- Använd inte heller produkten om den inte fungerar som den ska, om du har tappat den eller om den är skadad.
- Det är enbart behöriga fackmän som får reparera elektrisk utrustning. Felaktiga reparationer kan resultera i betydande fara för användaren. Kontakta vår kundtjänst eller en auktoriserad återförsäljare om du behöver reparera produkten.
- Ta inte isär produkten. Den innehåller inga delar som du som användare kan reparera.
- Anslut inga andra tillbehör än de som levereras med produkten.
- Undvik att tappa eller stoppa in föremål i öppningar.
- Använd inte produkten i fuktiga rum och aldrig närmare än 1,5 meter från en vattenkälla.
- Ta inte isär produkten. Den innehåller inga delar som du som användare kan reparera.
- Använd aldrig apparaten när åskan går.

### 2.3 Försiktighetsåtgärder för Baby Blend & Cook

#### 2.3.1 Allmänt

- Kontrollera alltid konsistensen på barnmaten. Se till att det inte finns klumpar i maten.
- Använd på ett torrt jämnt underlag. Handfat, avrinningsbräden eller ojämna underlag måste undvikas. Använd aldrig ångkokaren utan vatten i den.
- Sänk inte ned basen, sladden eller kontakten i vatten eller någon annan vätska.
- Låt inte elsladden hänga ned över bordskanten eller disken.
- Placera inte apparaten på en varm yta eller i en uppvärmd ugn.
- Av hygieniska skäl ska du byta vatten varje gång du använder apparaten.
- Värm inte mat för länge.
- Den här apparaten är avsedd för att tillaga små mängder mat för omedelbar förtäring. Den är inte avsedd för att tillaga stora mängder mat på en gång.
- Undvik att köra motorn kontinuerligt i perioder längre än 30 sekunder.
- Kontrollera att skålen och locket är ordentligt fastsatta innan du startar apparaten.
- Fyll inte på mer i behållaren än den markerade maxnivån.
- När du ångkokar ingredienser måste du se till att inte fylla ångkorgen för mycket.
- När du blandar vätskor ska du inte fylla på mer i skålen än till den markerade maxnivån.
- Kontrollera alltid att locket har svalnat efter ångkokning innan du öppnar det för att eventuellt lägga till fler ingredienser vid behov.
- Anslut aldrig den här apparaten till en timerströmbrytare eller ett fjärrkontrollsystem. Detta för att undvika riskfyllda situationer.

- När ångkokningsprocessen är färdig (max 20 minuter) väntar du några minuter tills apparaten har svalnat och vrid sedan manöverströmställaren till återställningsläget ("reset") innan du påbörjar en ny ångkokning.

### 2.3.2 Brännskador

- Testa maten på baksidan av din hand innan du serverar den så att du känner om det är en säker temperatur för ditt barn.
- Var försiktig när du hanterar den här apparaten eftersom vissa ytor blir varma under och meddetsamma efter ångkokningen. Felhantering kan orsaka svåra brännskador.
- Var extremt försiktig när du flyttar apparater med varmt vatten i. Vänta tills apparaten har stängt av sig automatiskt, eller stäng av den manuellt innan du flyttar den.
- Flytta inte basen när den innehåller varmt vatten.
- Rör inte vid maten direkt inne i ångkokaren.
- Den här apparaten alstrar värme och utströmmande ånga under användning. Vidtag ordentliga försiktighetsåtgärder för att förhindra risken för brännskador, brand eller annan skada på personer eller egendom.
- Använd den inte under eller i närheten av brännbart material, som till exempel gardiner, draperier eller annat lättantändligt material.
- Koppla alltid ur strömmen från apparaten och låt den svalna innan du rengör den.
- Använd aldrig skålen eller någon annan del av apparaten i en mikrovågsugn, de är inte lämpliga för detta.
- Sterilisera aldrig skålen eller någon annan del av apparaten i en steriliseringsapparat eller i en mikrovågsugn.

### 2.3.3 Skärskador

- Håll händer och redskap på avstånd från skärbladen när du hackar mat så minskar du risken för skador på personer eller apparaten. Du kan använda en plast- eller träskrapa, men bara när mixern inte är igång.
- Sätt aldrig på skärbladen utan att ha skålen på plats.
- Motorn och mixern måste ha stannat helt innan du tar av locket.
- Rör inte vid bladen när du tar maten ur skålen eller när du tar av bladen för rengöring, de är väldigt vassa.
- Rör inte vid bladen, speciellt inte när apparaten är inkopplad till strömmen. Bladen är mycket vassa.
- Om bladen skulle fastna måste du först koppla ur strömmen till apparaten innan du tar bort ingredienserna som blockerar bladen.

## 3 Produktbeskrivning

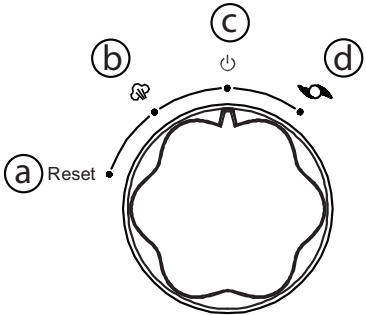
Basstation (titta på sidan 2)	Manöverströmställare
<ol style="list-style-type: none"> <li>Ångkorg</li> <li>Mixerlock</li> <li>Mixerskålens handtag</li> <li>Mixerskål</li> <li>Blad</li> <li>Bas</li> <li>Strömindikator</li> <li>Manöverströmställare</li> <li>Vattenbehållare</li> <li>Ångkorgens handtag</li> <li>Ångkorg</li> <li>Ångkorgens lock</li> </ol>	<ol style="list-style-type: none"> <li>Återställning</li> <li>Ånga</li> <li>Av</li> <li>Mixa</li> </ol> 

## 4 Innan du börjar

### 4.1 Packa upp

Packa försiktigt upp enheten och ta bort allt förpackningsmaterial. Ta bort skyddet från stiften på kontakten. Rengör alla delar utom huvudenheten (se Rengöring och underhåll), skölj och torka dem noga, och tänk på att vara försiktig med mixerns skärblad.

## 4.2 Montering

### Ångkorgens handtag

Placera handtaget i upprätt läge och skjut det uppåt för att fästa det på ångkorgen.

Ta bort handtaget från ångkorgen på motsatt sätt.

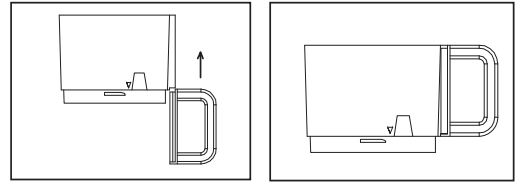

### Ångkorg

Placera ångkorgen på vattenbehållaren. Kontrollera att triangeln på korgen blir inriktad med "upplåsnings"-läget på basen.

Vrid handtaget medurs till "låsnings"-läget. Ta bort ångkorgen i motsatt ordning och riktning.



### Blad

**!!! Bladen är mycket vassa, var försiktig vid hanteringen.**

Placera bryningsringen på botten av bladet. Fatta tag i toppen av bladet med handen och placera det genom hålet i botten av skålen.

Vänd skålen så att öppningen är nedåt, placera bladets fasthållningsmutter på bladets andra ände och vrid det moturs tills det låses fast i läge.

Ta bort bladet i motsatt ordning och riktning.

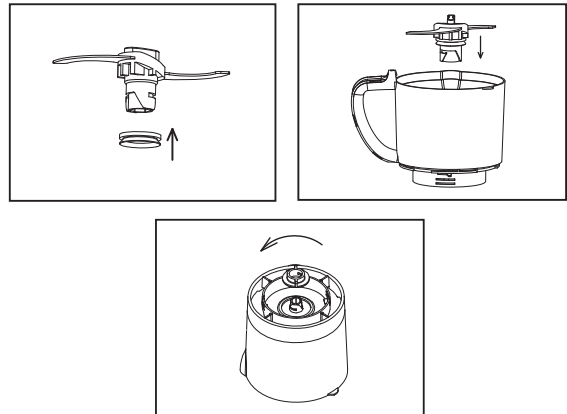

### Mixerlock

Placera locket på skålen enligt bilden, vrid det moturs tills det låses fast i läge.

Ta bort mixerlocket i motsatt ordning och riktning.

Varning: Den här enheten har ett säkerhetsspärssystem. Enheten fungerar inte om inte locket sitter på ordentligt.

Försök inte starta enheten utan att locket sitter på ordentligt i fastlåst läge.

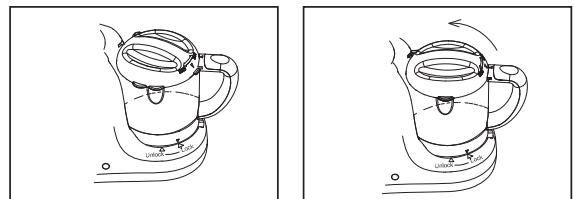

### Mixerskål

Placera mixerskålen över mittappen i basen. Kontrollera att triangeln på mixerskålen blir inriktad med "upplåsnings"-läget på basen. Vrid handtaget moturs till "låsnings"-läget.

Ta bort mixerskålen i motsatt ordning och riktning.

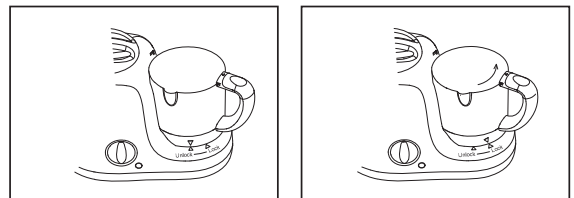

## 5 Drift

Den här apparaten är avsedd för att ångkoka färska fasta ingredienser och sedan mixa dem till barnmat. Vanligtvis ångkoker man först ingredienserna och mixar dem sedan. Dock kan du även använda apparaten för att enbart ångkoka eller mixa. Om du använder apparaten för att enbart mixa kan du hoppa över avsnitten "Fyll behållaren med vatten" och "Ångkokning" och enbart följa anvisningarna i avsnittet "Mixning".

**Observera: När du mixat ska du aldrig ångkoka redan mixad mat. Ångkoka inte samma ingredienser längre än 20 minuter eller mer än en gång.**

#### VARNING

- Kontrollera alltid temperaturen på barnmaten innan du matar ditt barn.
- Kontrollera alltid att locket har svalnat efter ångkokning innan du öppnar det för att eventuellt lägga till fler ingredienser för mixning.
- Töm vattenbehållaren innan du fyller på den igen för en ny ångkokning.
- Lägg inte i mer mat i mixerskålen än upp till markerad maxnivå när du mixar mat.
- Fyll inte på mer vätska i mixerskålen än upp till markerad maxnivå när du mixar vätskor.

## 5.1 Ångkokning

### 5.1.1 Fyll behållaren med vatten

Ta bort ångkokningskorgen ⑪ från behållaren ⑨. Fyll på med vatten, men inte högre än till markerad maxnivå. Observera: vi rekommenderar att du inte använder mineralvatten, eftersom mineralerna i den typen av vatten gör att det bildas beläggningar på insidan av behållaren.

**Observera: Håll inget annat än vatten i vattenbehållaren.**

### 5.1.2 Ångkokning

- Placera enheten på en plan yta.
- Koppla in kontakten i ett normalt hushållsvägguttag och sätt på apparaten.
- Ta bort ångkokningskorgen ⑪ från vattenbehållaren ⑨. Fyll på med vatten men inte högre än till markerad maxnivå.
- Placera ångkokningskorgen ⑪ på vattenbehållaren ⑨ och vrid den till "låsnings"-läget.
- Skär fasta ingredienser i små bitar (kuber inte större än 2-3 cm).
- Placera ingredienserna i ångkokningskorgen ⑪.
- Placera locket ⑫ på ångkokningskorgen.
- Vrid manöverströmställaren ⑧ till ångkokningsläget ☞. Ångkokningsindikatorn ⑦ tänds för att indikera att apparaten ångkokar.
- När maten är ångkokad vrid du manöverströmställaren ⑧ till läget "av" ⏻. Vänta 2 minuter innan du tar av locket ⑫ så att det inte kommer fler ångpustar från ångutloppet.
- Testa maten så att den har en säker temperatur för ditt barn.

**Observera: Tillaga inte en större mängd fasta ingredienser på samma gång. Tillaga dessa ingredienser i en serie av mindre enheter istället.**

## 5.2 Återställning vid automatisk avstängning

Den här apparaten är utrustad med ett överhettningsskydd. Det stänger av strömmen automatiskt om vattnet torrkokar. Ångindikatorn släcks samtidigt.

För att starta nästa ångkokning väntar du tills apparaten har svalnat och vrider manöverströmställaren ⑧ till återställningsläget (a) Reset Återställning.

## 5.3 Ingredienser och deras ångkokningstid

All mat måste skäras i små kuber, inte större än 2-3 cm.

Typ av mat	Ingredienser	Ungefärlig ångkokningstid
Frukt	Äpple, apelsin, persika, päron, plommon	10 minuter
	Ananas	15 minuter
Grönsaker	Sparris	10 minuter
	Sötpotatis, spenat, tomat, pumpa, paprika, lök, morot, squash, sparris, selleri, blomkål, fänkål	15 minuter
	Potatis, ärter, broccoli, skärbönor	20 minuter
Kött	Kyckling, nötkött, lamm, fläsk	20 minuter
Fisk	Lax, sjötunga, torsk, forell	15 minuter

Se tabell nedan för riktlinjer för vattenmängd vid ångkokning.

Vattenmängd	Ångkokningstid
25 ml	3 minuter
50 ml	6 minuter
75 ml	10 minuter
100 ml	13 minuter
125 ml	16 minuter
150 ml	20 minuter

#### 5.4 Mixning

Denna apparat är avsedd för att göra puré av ångkokta och kokta ingredienser till barnmat och för att mixa vätskor och frukt till barnmat.

Den här apparaten är inte avsedd för att hacka hårda ingredienser som is eller sockerbitar.

##### VARNING



- Den här apparaten är utrustad med ett inbyggt säkerhetslås. Den här apparaten fungerar bara om du har satt på locket korrekt.
- Låt inte apparaten mixa i mer än 30 sekunder åt gången. Om mixningen inte är färdig efter 30 sekunder får du stänga av apparaten och vänta 2 minuter innan du fortsätter. Om apparaten blir varm får du låta den svalna ett par minuter innan du fortsätter.

##### Observera

**Om ingredienserna sitter fast på skålens vägg efter mixningen får du stänga av apparaten och ta bort dem med en skrapa eller fylla på vätska.**

**Kontrollera att den mixade barnmaten har rätt konsistens (dvs inga klumpar) innan du serverar den.**

**Om barnmaten är för fast i konsistensen kan du hälla på vätska (t.ex. vatten) tills barnmaten är mjuk och jämn.**

- Placera mixerskålen ④ med bladet installerat på basen och vrid den till "låsnings"-läget.
- Placera den ångkokta maten eller frukten i skålen ④. Vid behov kan du lägga till ytterligare ingredienser till mixningen (t.ex. vattenn eller olja).
- Placera locket ② på mixerskålen och vrid det till "låsnings"-läget.
- Vrid manöverströmställaren ⑧ till mixningsläget . Håll manöverströmställaren i detta läge tills maten är ordentligt mixad.
- När du har mixat färdigt släpper du helt enkelt manöverströmställaren ⑧. Den åker då automatiskt tillbaka till avläget .
- Dra ut kontakten ur vägguttaget.
- Ta ut den mixade maten ur skålen. Använd en skrapa vid behov. Kontrollera att barnmaten håller en säker temperatur för ditt barn.

## 6 Tekniska data

Strömförsörjning	100-240 V/AC/50 Hz
Märkeffekt	Värmare: 350 W Hackare: 115 W
Temperatur	Max 100 °C (+/- 5 °C)

## 7 Rengöring

- Rengör apparaten efter varje användning.
- Använd aldrig blekmedel eller kemiska steriliseringslösningar/-tabletter i apparaten.
- Använd aldrig skurbollar eller slipande rengöringsmedel för att rengöra apparaten.
- Dra ut kontakten ur vägguttaget och ta bort locket från ångkokningskorgen och mixningsskålen.
- Ta bort ångkokningskorgen och mixningsskålen från huvudenheten.
- Ta bort skärbladet från mixningsskålen.
- Rengör bladet noggrant under rinnande vatten omedelbart efter användning. Var noga med att även skölja gummiringen.
- Hantera bladet mycket försiktigt. Det är mycket vasst.

- Rengör de andra delarna som kommit i kontakt med mat i varmvatten med lite diskmedel omedelbart efter användning.
- För att rengöra vattenbehållaren fyller du den med varmt tvålsvatten och sköljer sedan ur den noggrant. Torka den torr med en mjuk trasa.
- Vid behov kan du rengöra huvudenheten med en fuktig trasa.

**VARNING**

- **Sänk aldrig ned huvudenheten, sladden eller kontakten i någon vätska.**

**8 Avkalkning av vattenbehållaren**

- Mineralbeläggningar (vanligtvis vita till färgen) kan bildas på insidan av behållaren och kan orsaka skador på enheten.
- Avkalkning rekommenderas var fjärde vecka för att säkerställa att apparaten fungerar effektivt. För att minska kalkbildningen kan du använda förkokt eller filtrerat vatten i apparaten. För att avkalka apparaten följer du avkalkningsanvisningarna nedan.
- Kontrollera att apparaten är avstängd.
- Lös upp cirka 10 gram citronsyra i 150 ml varmt vatten.
- Fyll behållaren med citronsyrelösningen (eller vinäger) och vatten.
- Vrid kontrollratten till ångkokningsläget. Indikatorlampan tänds orange för att indikera att apparaten ångkokar.
- Stäng av apparaten efter 5-6 minuter av ångkokning och dra ut kontakten ur vägguttaget.
- Häll ut den använda citronsyrelösningen (eller vinägern) och vattnet ur behållaren.
- Skölj ur vattenbehållaren och skålen noggrant med friskt vatten flera gånger.
- Fyll behållaren med 150 ml vatten och låt apparaten utföra en hel ångkokningsrunda på 20 minuter med tom skål innan du använder apparaten med mat igen.

**Observera: du kan även använda en lösning med 100 ml vatten och 50 ml vit vinäger (8 % ättiksyra).**

**9 Förvaring**

- Töm vattenbehållaren innan du förvarar apparaten.
- Kontrollera att alla delar är rena och torra innan du förvarar apparaten.
- Förvara apparaten med bladenheten i skålen för att undvika skador.

**10 Topcom-garanti****10.1 Garantiperiod**

Garantiperioden på Topcoms produkter omfattar 24 månader. Garantin börjar gälla på inköpsdagen. Förbrukningsdelar eller defekter som orsakar en försumbar effekt på utrustningens funktion eller värde omfattas inte av garantin.

För att du ska kunna göra ett garantianspråk måste du visa upp det ursprungliga inköpskvittot, där inköpsdatumet och produktmodellen ska framgå.

**10.2 Undantag från garantin**

Garantin omfattar inte skador eller defekter som orsakas av felaktig hantering eller användning samt skador som uppkommer till följd av att delar eller tillbehör som ej är original och som inte har rekommenderats av Topcom används. Vidare omfattar inte garantin skador som orsakas av yttre faktorer, såsom blixtnedslag, vatten och brand, och inte heller skador som uppkommer under transport.

Inga garantianspråk kan göras om serienumret på enheterna har ändrats, tagits bort eller gjorts oläsligt.



## 1 Przeznaczenie

Blender gotujący dla niemowląt jest wspianiałym produktem służącym do przygotowywania posiłków dla Twojego dziecka. Łączy on 4 funkcje: rozmrażanie, gotowanie na parze, miksowanie i podgrzewanie

## 2 Porady dotyczące bez

Urządzenie jest przeznaczone tylko do zastosowań opisanych w niniejszym podręczniku użytkownika. Producent nie ponosi odpowiedzialności za zranienia lub uszkodzenia spowodowane niezgodnym z przeznaczeniem lub nieostrożnym użytkowaniem.

### 2.1 Informacje ogólne

- Dokładnie przeczytać instrukcje bezpieczeństwa i zachować niniejszy podręcznik użytkownika do późniejszego wglądu.
- Podczas użytkowania należy przestrzegać podstawowych zasad bezpieczeństwa dla urządzeń elektrycznych.
- To nie jest zabawka. Nie pozwalać dziecku na zabawę z nim.
- Ścisły nadzór jest wymagany, gdy urządzenie jest używane w pobliżu dziecka.
- Nie jest przeznaczone do użytkowania przez osoby niedołążne bez nadzoru.
- Nie pozostawiać niepilnowanego urządzenia pod napięciem. Odłączyć je od źródła zasilania natychmiast po użyciu.
- Urządzenie jest przeznaczone tylko do użytku prywatnego. Nie jest przeznaczone do zastosowań medycznych lub komercyjnych.
- Urządzenie nie jest wodoodporne. Nie wolno wystawiać go na deszcz ani wilgoć.
- Upewnić się czy urządzenie nie znajduje się zbyt blisko źródeł ciepła takich jak piekarniki, grzejniki lub bezpośrednie światło słoneczne.

### 2.2 Porażenie prądem elektrycznym

- Przed podłączeniem urządzenia do źródła zasilania, sprawdzić czy napięcie na etykiecie (na spodzie bazy) odpowiada napięciu w sieci.
- Nie używać urządzenia z uszkodzonym przewodem zasilającym lub wtyczką.
- Nie używać urządzenia, jeśli nie działa prawidłowo, spadło lub zostało uszkodzone.
- Naprawy urządzeń elektrycznych mogą być wykonywane tylko przez wykwalifikowane osoby. Niewłaściwa naprawa może stwarzać znaczne zagrożenie dla użytkownika. W celu naprawy urządzenia skontaktować się z serwisem lub autoryzowanym przedstawicielem.
- Nie wolno rozmontowywać urządzenia. Nie zawiera ono części, które mogłyby być naprawiane przez użytkownika.
- Nie stosować innych dodatków, niż te dostarczone wraz z urządzeniem.
- Nie zrzucić ani nie wkładać obiektów do żadnych otworów.
- Urządzenia nie należy umieszczać w wilgotnym pomieszczeniu ani w odległości mniejszej niż 1,5 m od źródła wody.
- Nie wolno rozmontowywać urządzenia. Nie zawiera ono części, które mogłyby być naprawiane przez użytkownika.
- Nigdy nie używać urządzenia podczas burzy.

### 2.3 Zasady bezpiecznego użytkowania Blendera gotującego dla niemowląt

#### 2.3.1 Ogólne

- Zawsze sprawdź konsystencję jedzenia dla dzieci. Upewnij się, że w jedzeniu nie ma dużych kawałków.
- Używaj urządzenia na suchej i równej powierzchni. Należy unikać zlewów, ociekaczy i nierównych powierzchni. Nigdy nie gotuj na parze, jeśli w urządzeniu nie ma wody.
- Nie zanurzaj podstawy, kabla i wtyczki w wodzie lub jakimkolwiek innym płynie.
- Nie pozwól, aby kabel zasilania zwisał poza brzeg stołu lub blatu.
- Nie umieszczaj urządzenia na gorącej powierzchni lub w rozgrzanym piekarniku.
- Z powodów higienicznych, wodę w urządzeniu powinno się zmieniać przed każdorazowym użyciem.
- Jedzenia nie powinno się podgrzewać zbyt długo.
- Urządzenie to jest przeznaczone do obróbki małych ilości jedzenia do natychmiastowego spożycia. Nie jest ono przeznaczone do jednoczesnej obróbki dużych ilości jedzenia.
- Unikaj nieprzerwanej pracy silniczka przez okres dłuższy niż 30 sekund.
- Przed włączeniem urządzenia upewnij się, że miska i pokrywa są prawidłowo umocowane.
- Nie przekraczaj maksymalnego poziomu oznaczonego na zbiorniku.
- Podczas gotowania na parze upewnij się, że koszyk nie został przepełniony.
- Podczas miksowania płynów nie przekraczaj maksymalnego poziomu oznaczonego na misce.

- Zawsze sprawdzaj, czy po gotowaniu na parze pokrywka wystygła zanim ją zdejmiesz, aby, jeśli to konieczne, dodać więcej składników do miksowania.
- Aby uniknąć niebezpiecznych sytuacji, nigdy nie podłączaj urządzenia do wyłącznika czasowego lub systemu zdalnej kontroli.
- Gdy gotowanie na parze zakończy się (maksymalnie 20 minut), poczekaj przez kilka minut, aż urządzenie wystygnie i przekręć pokrętkę na pozycję "reset" przed rozpoczęciem kolejnego gotowania na parze.

### **2.3.2 Oparzenia**

- Przed karmieniem sprawdź temperaturę jedzenia na wewnętrznej stronie swojej ręki, aby upewnić się, że jest ona bezpieczna dla Twojego dziecka.
- Powinno się zachować ostrożność przy przenoszeniu urządzenia, jako że niektóre powierzchnie mogą być gorące podczas gotowania i natychmiast po nim. Niewłaściwe użycie może grozić poważnymi oparzeniami.
- Podczas przesuwania jakiegokolwiek urządzenia zawierającego gorącą wodę powinno się zachować szczególną ostrożność. Przed przesuwanym urządzeniem poczekaj, aż się ono automatycznie wyłączy lub wyłącz go manualnie.
- Nie przesuwaj podstawy, gdy jest ona wypełniona gorącą wodą.
- Nie dotykaj bezpośrednio jedzenia znajdującego się w części do gotowania na parze.
- Podczas działania urządzenie to generuje ciepło i parę. Powinno się stosować do zasad bezpieczeństwa, aby uniknąć poparzenia, pożaru i innych uszkodzeń osób i rzeczy.
- Nie korzystaj z urządzenia w pobliżu łatwopalnych materiałów, takich jak zasłony, firany lub innych palnych materiałów.
- Zawsze wyciągaj wtyczkę z gniazdka i pozwalaj urządzeniu wystygnąć przed jego czyszczeniem.
- Nigdy nie używaj miski ani żadnych innych części urządzenia w kuchence mikrofalowej, gdyż nie są do tego przystosowane.
- Nigdy nie sterylizuj miski ani żadnych innych części urządzenia w sterylizatorze lub w kuchence mikrofalowej.

### **2.3.3 Rany cięte**

- Trzymaj ręce i przybory kuchenne z dala od noża podczas rozdrabniania jedzenia, aby zredukować ryzyko zranienia się i uszkodzenia urządzenia. Można użyć plastikowej lub drewnianej skrobaczki lecz tylko wtedy, gdy urządzenie jest wyłączone.
- Nigdy nie montuj noża przed umieszczeniem miski na swoim miejscu.
- Silniczek i mikser muszą się całkowicie zatrzymać przed zdjęciem pokrywki.
- Nie dotykaj noży podczas wyjmowania jedzenia z miski lub podczas ich wymontowywania do czyszczenia, ponieważ są one bardzo ostre.
- Nie dotykaj noży, szczególnie gdy urządzenie podłączone jest do prądu. Są one bardzo ostre.
- Jeśli noże zablokują się, odłącz urządzenie od prądu przed usunięciem składników, które je blokują.

## **3 Opis produktu**

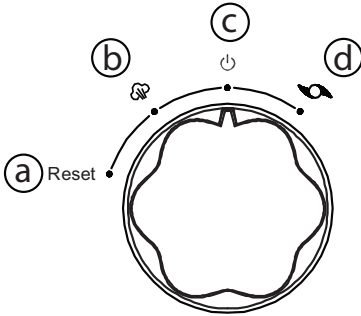
Podstawa (Spójrz na stronie 2)	Przełącznik
<ol style="list-style-type: none"> <li>1. Koszyk do gotowania na parze</li> <li>2. Pokrywka miksera</li> <li>3. Rączka miski blendera</li> <li>4. Miska blendera</li> <li>5. Noże</li> <li>6. Podstawa</li> <li>7. Wskaźnik zasilania</li> <li>8. Przełącznik</li> <li>9. Zbiornik na wodę</li> <li>10. Rączka koszyka do gotowania na parze</li> <li>11. Koszyk do gotowania na parze</li> <li>12. Pokrywka koszyka do gotowania na parze</li> </ol>	<ol style="list-style-type: none"> <li>a. Reset</li> <li>b. Gotowanie na parze</li> <li>c. Wyłącznik</li> <li>d. Miksowanie</li> </ol> 

## **4 Zanim zaczniesz**

## 4.1 Rozpakowywanie

Ostrożnie odpakuj urządzenie i usuń wszystkie materiały użyte do jego pakowania. Zdejmij osłonkę z wtyczki. Wyczyść wszystkie części z wyjątkiem części głównej urządzenia (patrz: czyszczenie i konserwacja), opłucz i wysusz je dokładnie, zachowując szczególną ostrożność obchodząc się z nożami.

## 4.2 Montaż

### Rączka koszyka do gotowania na parze

Umieść rączkę w pozycji pionowej i przesun ją do góry, przymocowując ją do koszyka do gotowania na parze. Wymontuj rączkę koszyka do gotowania na parze postępując odwrotnie.

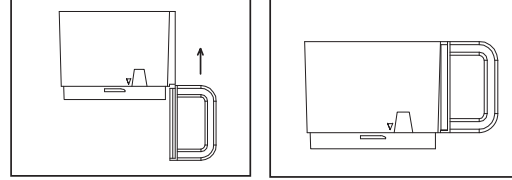

### Koszyk do gotowania na parze

Umieść koszyk do gotowania na parze na pojemniku z wodą. Upewnij się, że trójkątna ikonka na koszyku jest umieszczona na podstawie w pozycji "odblokuj". Przekręć rączkę zgodnie z ruchem wskazówek zegara do pozycji "zablokuj". Zdejmij koszyk do gotowania na parze postępując odwrotnie.

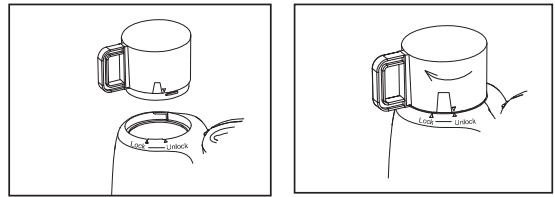

### Noże

**!!! Noże są bardzo ostre, obchodź się z nimi ostrożnie.**

Umieść podkładkę pod nożem. Chwyć ręką część górną noża i umieść go w otworze na dnie miski. Odwróć miskę dnem do góry, umieść nakrętkę na drugim końcu noża i przekręć ją w kierunku przeciwnym do ruchu wskazówek zegara, aż zaskoczy. Zdejmij nóż postępując odwrotnie.

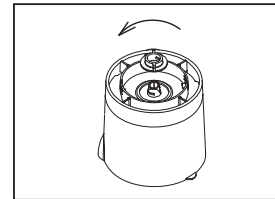
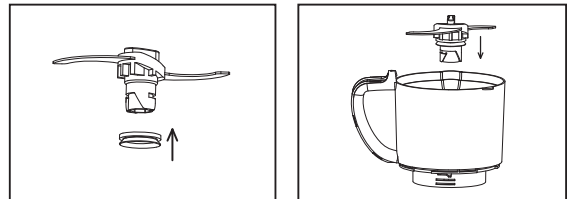

### Pokrywka miksera

Umieść pokrywę na misce jak na ilustracji obok, przekręć ją w kierunku przeciwnym do ruchu wskazówek zegara, aż zaskoczy.

Zdejmij pokrywę miksera postępując odwrotnie.

Uwaga: Urządzenie to jest wyposażone w system blokujący. Urządzenie nie będzie działać, jeśli pokrywka nie będzie właściwie umocowana. Nie próbuj uruchamiać urządzenia bez właściwie umocowanej pokrywki.

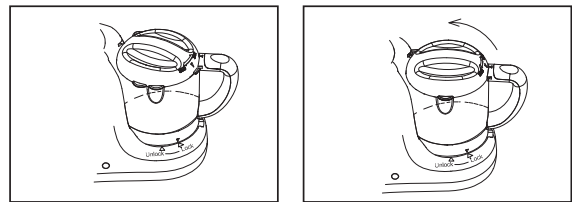

### Miska blendera

Umieść miskę blendera na centralnym trzpieniu podstawy. Upewnij się, że trójkątna ikonka na misce blendera jest umieszczona na podstawie w pozycji "odblokuj". Przekręć rączkę w kierunku przeciwnym do ruchu wskazówek zegara do pozycji "zablokuj".

Zdejmij miskę blendera postępując odwrotnie.

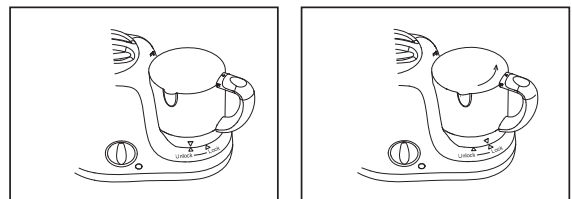

## 5 Działanie

Urządzenie to jest przeznaczone do gotowania na parze świeżych składników stałych, a następnie miksowanie ich, w celu uzyskanie jedzenia dla niemowląt. Zwykle najpierw gotuje się składniki na parze, a następnie je miksuje. Niemniej jednak, urządzenia można używać do gotowania na parze i miksowania osobno. Gdy używasz urządzenia tylko do miksowania, pomiń część "napełnianie zbiornika wodą" i "gotowanie na parze" i przejdź do instrukcji w części "miksowanie".

**Uwaga: Po zmiksowaniu, nigdy nie gotuj na parze tego jedzenia.**

**Nigdy nie gotuj na parze tej samej porcji przez dłużej niż 20 minut i więcej niż raz.**

### UWAGA

- **Zawsze sprawdzaj temperaturę jedzenia dla niemowląt przed karmieniem.**
- **Zawsze sprawdzaj, czy po gotowaniu na parze pokrywka wystygła zanim ją zdejmiesz, aby dodać więcej składników do miksowania.**
- **Opróżnij zbiornik z wodą przed jego napełnieniem i ponownym gotowaniem na parze.**
- **Nie przekraczaj maksymalnego poziomu oznaczonego na misce miksera przed miksowaniem jedzenia.**
- **Nie przekraczaj maksymalnego poziomu oznaczonego na misce miksera przed miksowaniem płynów.**

### 5.1 Gotowanie na parze

#### 5.1.1 Napełnianie zbiornika wodą

Zdejmij koszyk do gotowania na parze ⑪ ze zbiornika ⑨. Wlej wodę, nie przekraczając poziomu maksymalnego.

Uwaga: Nie zaleca się korzystania z wody mineralnej, jako że minerały zawarte w takiej wodzie powodują osadzanie się kamienia wewnątrz zbiornika.

**Uwaga: Nie wlewaj do zbiornika na wodę niczego innego poza wodą.**

#### 5.1.2 Gotowanie na parze

- Umieść urządzenie na płaskiej powierzchni.
- Włóż wtyczkę do gniazdka i włącz urządzenie.
- Zdejmij koszyk do gotowania na parze ⑪ ze zbiornika ⑨. Wlej wodę, nie przekraczając poziomu maksymalnego.
- Umieść koszyk do gotowania na parze ⑪ na pojemniku z wodą ⑨ i przekręć go do pozycji "zablokuj".
- Pokrój składniki stałe na małe kawałki (kostki nie większe niż 2-3 cm).
- Umieść składniki w koszyku do gotowania na parze ⑪.
- Umieść pokrywkę ⑫ na koszyku do gotowania na parze.
- Przekręć pokrętło kontrolne ⑧ do pozycji gotowanie na parze ☞. Wskaźnik gotowania na parze ⑦ zaświeci się, sygnalizując pracę urządzenia.
- Gdy jedzenie będzie gotowe, przekręć pokrętło kontrolne ⑧ na pozycję "wyłącz" ⏻. Przed podniesieniem pokrywki ⑫ odczekaj 2 minuty, aby upewnić się, że z ujęcia nie wydobywa się więcej pary.
- Sprawdź jedzenie, aby upewnić się, że jest ono w temperaturze bezpiecznej dla Twojego dziecka.

**Uwaga: Nie przetwarzaj dużej ilości jedzenia stałego jednocześnie. Zamiast tego, przetwarzaj jedzenie małymi porcjami.**

### 5.2 Resetowanie wyłącznika automatycznego

Urządzenie to jest wyposażone w ochronę przed przegrzaniem. Zasilanie zostanie automatycznie odcięte, jeśli cała woda wyparuje. Jednocześnie zgaśnie wskaźnik gotowania na parze.

Aby rozpocząć kolejne gotowanie poczekaj, aż urządzenie wystygnie i przekręć pokrętło kontrolne ⑧ do pozycji resetowania (a)<sub>Reset</sub> Reset.

### 5.3 Składniki i czas gotowania ich na parze

Każdy składnik musi być pocięty na małe kostki, nie większe niż 2-3 cm.

Rodzaj jedzenia	Składniki	Przybliżony czas gotowania na parze
Owoce	Jabłko, pomarańcza, brzoskwinia, gruszka, śliwka	10 minut
	Ananas	15 minut

Warzywa	Szparagi	10 minut
	Słodki ziemniak, szpinak, pomidor, dynia, papryka, cebula, marchewka, cukinia, szparagi, seler, kalafior, koper włoski	15 minut
	Ziemniaki, groszek, brokuły, fasola	20 minut
Mięso	Kurczak, wołowina, jagnięcina, wieprzowina...	20 minut
Ryby	Łosoś, sola, dorsz, pstrąg,...	15 minut

Sprawdź wskazówki dotyczące ilości wody potrzebnej do gotowania na parze w tabeli poniżej.

Ilość wody	Czas gotowania na parze
25 ml	3 minut
50 ml	6 minut
75 ml	10 minut
100 ml	13 minut
125 ml	16 minut
150 ml	20 minut

#### 5.4 Miksowanie

Urządzenie to jest przeznaczone do przecierania ugotowanych składników jedzenia dla niemowląt oraz miksowania płynów i owoców w celu sporządzenia napoi dla niemowląt.

Urządzenie nie jest przeznaczone do siekania twardych składników, takich jak lód czy kostki cukru.



UWAGA
<ul style="list-style-type: none"> <li>• <b>Urządzenie to posiada wbudowaną blokadę bezpieczeństwa. Urządzenie będzie działać tylko wtedy, jeśli pokrywka została prawidłowo umocowana.</b></li> <li>• <b>Nie pozwól urządzeniu miksować przez okres dłuższy niż 30 sekund każdorazowo. Jeśli nie skończysz miksować po 30 sekundach, wyłącz urządzenie, odczekaj 2 minuty i kontynuuj. Jeśli urządzenie rozgrzeje się, pozwól mu ostygnąć przez kilka minut przed kontynuowaniem.</b></li> </ul>

#### Uwaga

**Jeśli składniki przylgną do ścianek miski po miksowaniu, wyłącz urządzenie i zgarnij je szpatułką lub dodaj płynu.**

**Przed podaniem upewnij się, że zmiksowane jedzenie dla niemowląt ma właściwą konsystencję (np.: nie ma w nim dużych kawałków).**

**Jeśli jedzenie dla niemowląt jest nadal zbyt stałe, dodawaj do niego płynu (np.: wody), aż będzie miękkie i gładkie.**

- Umieść miskę ④ z zamontowanym nożem na podstawie i przekręć do pozycji "zablokuj".
- Nałóż ugotowane jedzenie lub owoce do miski ④. Jeśli to konieczne, dodaj do miksowania inne składniki (np.: wodę lub olej).
- Umocuj pokrywkę ② na misce i przekręć ją do pozycji "zablokuj".
- Przekręć pokrętkę kontrolną ③ do pozycji miksowania . Przytrzymaj przełącznik w tej pozycji, aż jedzenie będzie właściwie zmiksowane.
- Po ukończonym miksowaniu po prostu zwolnij przełącznik ③. Powróci on automatycznie do pozycji "wyłączone" .
- Odłącz urządzenie od prądu.
- Wyciągnij z miski zmiksowane jedzenie. Użyj szpatułki, jeśli to konieczne. Sprawdź, czy jedzenie ma temperaturę bezpieczną dla Twojego dziecka.

## 6 Dane techniczne

Zasilanie	100-240 V/AC/50 Hz
Moc	Podgrzewacz: 350W
	Krajalnica: 115W
Temperatura	Maksymalna 100°C (+/- 5°C)



## 7 Czyszczenie

- Po każdorazowym użyciu wyczyść urządzenie.
- Nigdy nie korzystaj ze środków dezynfekujących lub chemicznych środków sterylizujących.
- Nigdy nie używaj do czyszczenia ostrych ściereczek oraz rysujących środków czyszczących.
- Odłącz urządzenie od prądu i zdejmij pokrywkę z koszyka do gotowania na parze i miski blendera.
- Zdejmij koszyk do gotowania na parze i miskę blendera z podstawy.
- Wyjmij nóż z miski blendera.
- Natychmiast po użyciu umyj nóż dokładnie pod kranem. Równie dokładnie opłucz gumową podkładkę pod nóż.
- Bardzo ostrożnie obchodź się z nożem. Krawędzie tnące są bardzo ostre.
- Natychmiast po użyciu umyj części, które weszły w kontakt z żywnością pod gorącą wodą z płynem do mycia naczyń.
- Aby wyczyścić zbiornik na wodę, napełnij go ciepłą wodą z płynem do mycia naczyń, a następnie dokładnie opłucz. Wytrzyj do sucha miękką ściereczką.
- Jeśli to konieczne, przetrzyj część główną urządzenia wilgotną ściereczką.

### UWAGA

- **Nigdy nie zanurzaj części głównej urządzenia, kabla i wtyczki w jakimkolwiek płynie.**

## 8 Odkamienianie zbiornika na wodę

- Osady mineralne (zwykle białawe) mogą osiąść na wewnętrznych powierzchniach zbiornika i spowodować uszkodzenie urządzenia.
- Aby zapewnić efektywną pracę urządzenia zaleca się jego odkamienianie co cztery tygodnie. Aby zredukować odkładanie się kamienia, można używać przegotowanej lub przefiltrowanej wody. Aby odkamienić urządzenie, proszę postępować według poniższych wskazówek.
- Sprawdź, czy urządzenie jest wyłączone.
- Dodaj jedną szaszetkę kwasu cytrynowego (10 g) do 150 ml ciepłej wody.
- Napełnij zbiornik roztworem kwasu cytrynowego (lub octu) i wody.
- Przekręć pokrętkę kontrolną do pozycji gotowanie na parze. Wskaźnik gotowania na parze zaświeci się na pomarańczowo sygnalizując pracę urządzenia.
- Wyłącz urządzenie po około 5-6 minutach gotowania i odłącz go od prądu.
- Wylej zużyty roztwór kwasu cytrynowego (lub octu) i wody ze zbiornika.
- Zbiornik wody i miskę dokładnie wypłucz kilka razy świeżą wodą.
- Napełnij zbiornik 150 ml wody i włącz urządzenie na pełen 20-minutowy cykl gotowania z pustą miską, zanim ponownie użyjesz go do przygotowania jedzenia.

**Uwaga: Możesz również użyć roztworu 100 ml wody i 50 ml białego octu (8% kwasu octowego).**

## 9 Przechowywanie

- Opróżnij zbiornik wody przed schowaniem urządzenia.
- Przed schowaniem urządzenia upewnij się, że wszystkie części są czyste i suche.
- Aby uniknąć uszkodzeń przechowuj urządzenie z nożami w środku.

## 10 Gwarancja Topcom

### 10.1 Okres gwarancji

Urządzenia Topcom są objęte 24-miesięcznym okresem gwarancji. Okres gwarancji rozpoczyna się w dniu zakupu nowego urządzenia.

Części eksploatacyjne lub wady nieznacznie wpływające na działanie lub wartość sprzętu nie są objęte gwarancją. Gwarancję należy udowodnić, przedstawiając oryginalny rachunek zakupu, na którym widnieje data zakupu oraz model urządzenia.

### 10.2 Wyjątki od gwarancji

Uszkodzenia lub wady spowodowane nieprawidłowym obchodzeniem się lub pracą z urządzeniem oraz uszkodzenia powstałe w wyniku zastosowania nieoryginalnych części lub akcesoriów nie zalecanych przez Topcom, nie są objęte gwarancją.

Gwarancja nie obejmuje szkód wywołanych przez czynniki zewnętrzne, takich jak pioruny, woda i ogień, ani uszkodzeń powstałych w czasie transportu.

Gwarancja nie ma zastosowania, jeżeli numer seryjny urządzenia został zmieniony, usunięty lub nie może zostać odczytany.



## 1 Určený zámer a cieľ

Baby mixér & varič je úžasný a ideálny produkt na prípravu vášho detského jedla. Kombinuje 4 funkcie; rozmrazovanie, varenie na pare, mixovanie a ohrievanie

## 2 Bezpečnostné pokyny

Zariadenie je určené iba na použitie, ktoré je popísané v tejto užívateľskej príručke. Výrobca nenesie zodpovednosť za prípadné poškodenie zdravia alebo úrazy spôsobené nesprávnym alebo neopatrným používaním zariadenia.

### 2.1 Všeobecné

- Vždy si dôkladne preštudujte bezpečnostné pokyny a uchovajte si túto užívateľskú príručku pre prípad, že ju budete potrebovať v budúcnosti.
- Pri používaní tohto zariadenia dodržiavajte základné bezpečnostné opatrenia, ktoré platia pre všetky ostatné spotrebiče.
- Tento výrobok nie je hračka. Nedovoľte deťom, aby sa s ním hrali.
- Keď je jednotka v prevádzke, je potrebné na ňu dohliadať, keď sú na blízku deti.
- Výrobok nie je určený na používanie nemohúcimi osobami bez dozoru.
- Ak je výrobok pripojený k elektrickému napájaniu, nenechávajte ho bez dozoru. Hneď po použití vyťahnite sieťový prívod zo zásuvky.
- Toto zariadenie je určené pre domáce použitie a nie je určené na lekárske ani komerčné účely.
- Toto zariadenie nie je vodotesné. Výrobok nevystavujte dažďu ani vlhkosti.
- Dbajte na to, aby zariadenie nebolo umiestnené v blízkosti zdroja tepla, ako je napr. rúra, radiátor alebo priame slnečné svetlo.

### 2.2 Riziko úrazu elektrickým prúdom

- Pred pripojením zariadenia k elektrickej sieti skontrolujte, či napätie uvedené na štítku s údajmi (na spodnej strane základne) zodpovedá napätiu vo Vašej elektrickej sieti.
- Nepoužívajte výrobok, ak je poškodená elektrická zástrčka alebo kábel.
- Nepoužívajte výrobok, ak nefunguje správne, ak spadol, alebo je poškodený.
- Opravy elektrických spotrebičov môže vykonávať len kvalifikovaná osoba. Nesprávne vykonané opravy môžu mať za následok vážne zranenie užívateľa. V prípade potreby opravy sa obráťte na zákaznícky servis alebo autorizovaného predajcu.
- Tento výrobok nerozoberajte. Neobsahuje žiadne diely, ktoré môže opraviť užívateľ.
- Pripájajte iba príslušenstvo, ktoré bolo dodané spolu s výrobkom.
- Do otvorov výrobku nehádzajte ani nekladajte žiadne predmety.
- Neumiestňujte základnú jednotku vo vlhkej miestnosti a vo vzdialenosti menšej ako 1,5 m od zdroja vody.
- Tento výrobok nerozoberajte. Neobsahuje žiadne diely, ktoré môže opraviť užívateľ.
- Nikdy zariadenie nepoužívajte počas búrky.

### 2.3 Bezpečnostné opatrenia a pravidlá pre Baby mixér & varič

#### 2.3.1 Všeobecne

- Vždy si skontrolujte konzistenciu jedla pre dieťa. Uistite sa, že nie sú v jedle žiadne veľké množstvá a porcie.
- Prevádzkujte na suchom a rovnom povrchu. Kuchynské výlevky, odkvapkávacie plochy a tabule alebo nerovné povrchy nesmú byť na tento účel použité. Nikdy nepoužívajte parák bez vody.
- Neponárajte základňu, káble a šnúry alebo prípojku el. energie do vody alebo akejkoľvek inej tekutiny.
- Nenechávajte kábel hlavného prívodu elektrickej energie visieť cez okraj alebo hranu stola alebo pultu.
- Neumiestňujte zariadenie na horúce povrchy alebo na zohriatu a horúcu rúru či platňu.
- Z hygienických účelov a dôvodov by ste mali vymeniť vodu vždy potom, ako ste zariadenie použili.
- Jedlo by nemalo byť zohrievané príliš dlho.
- Toto zariadenie je určené na spracovanie malých množstiev a porcií jedla na okamžitú konzumáciu. Nie je určené na spracovanie veľkého množstva a ohromných porcií jedla naraz.
- Vyhnite sa tomu, aby motor bežal nepretržite dlhšie obdobie ako 30 sekúnd.
- Zabezpečte, aby miska a viečko pevne priľnuli a zapadli správne predtým, ako naštartujete zariadenie.
- Neprevyšujte a nepresiahnite maximálnu úroveň označenú na nádrži.
- Keď napaľujete ingrediencie, uistite sa, že nepreplníte nádrž a teda košík na napaľovanie.
- Keď miešate tekutiny, nepresahujte a neprevyšujte maximálnu úroveň označenú na miske.
- Vždy sa uistite, že viečko vychladlo potom, ako ste napařili jedlo a predtým ako ho otvoríte a pridáte viac ingrediencií na mixovanie, ak je to potrebné.
- Nikdy nepripájajte toto zariadenie na časový spínač alebo diaľkové ovládanie či systém, aby ste sa vyhli riziku a nebezpečenstvu hazardnej a rizikovej situácie.

- Keď sa naparovací proces skončil (maximálne 20 minút) počkajte niekoľko minút, kým zariadenie vychladne a potom otočte kontrolným spínačom na pozíciu “reset” pred začatím nového procesu naparovania.

### 2.3.2 Zranenia popálením

- Otestujte jedlo na zadnej strane vašej ruky pred jeho servírovaním a uistite sa, že má pre vaše dieťa bezpečnú teplotu.
- Musíte byť opatrný a obozretný, keď narábate s prístrojom, pretože niektoré povrchy môžu byť veľmi horúce počas procesu a okamžite po bode varu. Kvôli nesprávnemu používaniu zariadenia môžu nastať vážne zranenia a poranenia.
- Extrémna opatrnosť je potrebná, keď pohybujete s akýmkoľvek zariadením, ktorý obsahuje horúcu vodu. Počkajte, pokiaľ sa zariadenie automaticky nevypne alebo ho vypnete manuálne teda ručne predtým, ako s ním budete pohybovať.
- Neposúvajte základňu, keď obsahuje horúcu vodu.
- Nedotýkajte sa priamo jedla vo vnútri paráka.
- Toto zariadenie generuje teplo a počas používania uniká para. Riadne bezpečnostné a preventívne opatrenia sa musia dodržiavať a taktiež zabezpečovať, aby ste predchádzali riziku popálenia, požiaru a ohňa alebo vzniku iných škôd na osobách alebo majetku.
- Neprevádzkujte zariadenie pod alebo v blízkosti horľavých a zápalných materiálov, ako sú záclony a závesy alebo prikrývky alebo akékoľvek iné zápalné materiály.
- Vždy odpojte zariadenie a nechajte ho vychladnúť predtým, ako ho budete čistiť.
- Nikdy nepoužívajte misku alebo akúkoľvek inú časť zariadenia v mikrovlnnej rúre, pretože nie sú vhodné na toto používanie.
- Nikdy nesterilizujte misku ani akúkoľvek inú časť zariadenia v sterilizovači alebo v mikrovlnnej rúre.

### 2.3.3 Zranenia porezaním

- Udržiavajte ruky a riady mimo čepele na krájanie a rezanie pokiaľ krájate či režete jedlo kvôli zníženiu rizika zranení osôb alebo poškodeniu zariadenia. Plastová alebo drevená škrabka sa môže použiť, ale len vtedy, keď nie je mixér zapnutý.
- Nikdy nepripájajte krájaciu či rezaciu čepeľ bez toho, aby bola miska na mieste.
- Motor a mixér sa musí úplne zastaviť predtým, ako odstránite viečko.
- Nedotýkajte sa čepele, keď odstraňujete jedlo z misky alebo keď odstraňujete čepele na čistenie, pretože sú ostré.
- Nedotýkajte sa čepele, najmä keď je zariadenie zapojené. Čepele sú veľmi ostré.
- Ak sa čepele zastavia a uviaznu alebo sa zaseknú, odpojte zariadenie predtým, ako odstránite ingrediencie, ktoré blokujú čepele.

## 3 Popis výrobku

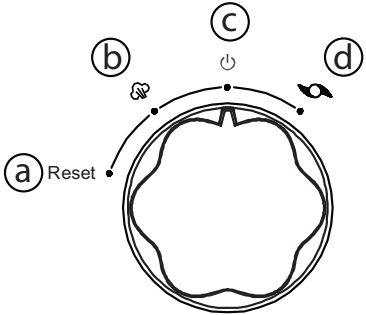
Základná stanica (Vid' strana 2)	Kontrolný spínač
<ol style="list-style-type: none"> <li>Košík paráka</li> <li>Viečko mixéra</li> <li>Držadlo misky mixéra</li> <li>Miska mixéra</li> <li>Čepeľ</li> <li>Základňa</li> <li>Indikátor elektrickej energie</li> <li>Kontrolný spínač</li> <li>Vodná nádrž</li> <li>Držadlo košíka paráka</li> <li>Košík paráka</li> <li>Viečko košíka paráka</li> </ol>	<ol style="list-style-type: none"> <li>Reset</li> <li>Para</li> <li>Vypnuté</li> <li>Mixovanie</li> </ol> 

## 4 Pred začatím

### 4.1 Odbalenie

Opatrne odbalte jednotku a odstráňte všetky baliace materiály. Odstráňte kryt na prípojku do el. zásuvky v stene zo svoriek. Vyčistite všetky časti okrem hlavnej jednotky (viď Čistenie a údržba), opláchnite a poriadne ich vysušte, dávajte pozor a buďte opatrný na držadlo čepele na mixovanie.

## 4.2 Montáž

### Držadlo košíka paráka

Umiestnite držadlo do zvislej hornej pozície a posúvajte smerom nahor a zabezpečte ho ku košíku paráka. Odstráňte držadlo z košíka paráka v opačnom a prevrátenom smere.

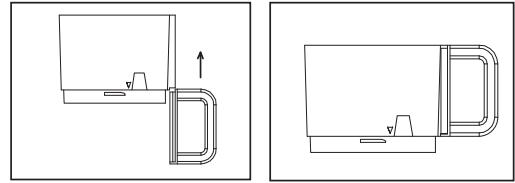

### Košík paráka

Umiestnite košík paráka na vodnú nádržku. Uistite sa, že ikonka trojuholníka na košíku je vyrovnaná s pozíciou "odomknúť" na základni. Otočte držadlo v smere hodinových ručičiek na pozíciu "uzamknúť". Odstráňte košík paráka v opačnom prevrátenom smere.



### Čepele

**!!! Čepele sú veľmi ostré, buďte opatrný, keď s nimi zaobchádzate.**

Umiestnite ostrý prstenec či kruh na spodnú stranu čepele. Použitím vašej ruky, podržte vrchol čepele a umiestnite ju cez otvor na spodnej strane misky. Prevráťte misku s otvorom nadol, umiestnite zadržiavaciu maticu čepele na opačný koniec čepele a zakrúťte proti smeru hodinových ručičiek až pokým sa neuzamkne a nezapadne do pozície. Odstráňte čepeľ v opačnom prevrátenom smere.

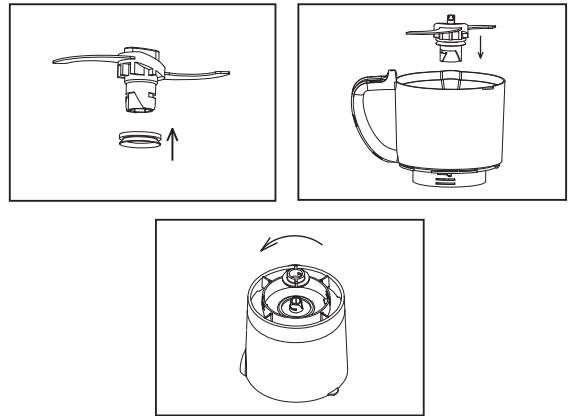

### Viečko mixéra

Umiestnite viečko na misku ako je nakreslené nižšie, otočte proti smeru hodinových ručičiek až pokým sa neuzamkne a nezapadne do pozície. Odstráňte viečko mixéra v opačnom prevrátenom smere. Upozornenie: Táto jednotka má systém zapadania do seba. Jednotka nebude prevádzkyschopná pokým nebude viečko správne nastavené a sediace. Nepokúšajte sa naštartovať jednotku bez toho, aby nebolo viečko správne nasadené a umiestnené a uzamknuté do pozície.

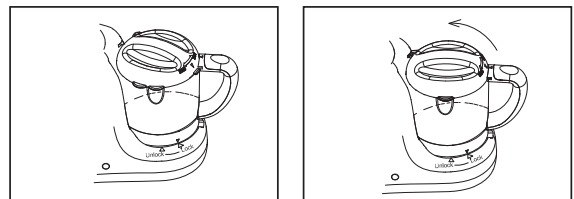

### Miska mixéra

Umiestnite misku na mixovanie nad stredný stĺpik na základni. Uistite sa, že ikonka trojuholníka na miske miešania a mixovania je vyrovnaná s pozíciou "odomknúť" na základni. Otočte držadlo proti smeru hodinových ručičiek na pozíciu "zamknúť". Odstráňte misku mixéra v opačnom prevrátenom smere.

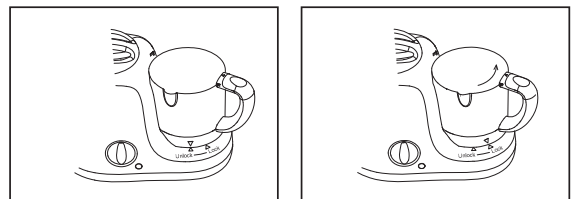

## 5 Prevádzka

Toto zariadenie je určené na naparovanie čerstvých pevných a tvrdých ingrediencií a potom ich mixovania, aby ste získali detskú stravu alebo jedlo pre dieťa. Normálne by ste najprv naparili ingrediencie a potom ich zmiešali a pomixovali. Avšak, môžete taktiež použiť zariadenie na naparovanie alebo len mixovanie. Keď používate zariadenie

alebo spotrebič len na mixovanie, vynechajte časti "Naplnenie nádrže vodou" a "Naparovanie" a nasledujte len inštrukcie v časti "Mixovanie".

**Poznámka: Po mixovaní, nikdy nenaparujte už rozmixované jedlo. Nikdy nenaparujte rovnakú dávku či sériu ingrediencií dlhšie ako 20 minút alebo viac ako raz.**

#### VÝSTRAHA

- **Vždy skontrolujte teplotu detského jedla predtým, ako dieťa budete krmiť.**
- **Vždy sa uistite, že viečko vychladlo potom ako ste naparovali, predtým ako ho otvoríte a pridáte viac ingrediencií na mixovanie.**
- **Vyprázdňte nádobu s vodou predtým, ako ju znovu naplníte a začnete nový proces naparovania.**
- **Nepresahujte maximálnu úroveň indikovanú na miske mixéra, keď mixujete jedlo.**
- **Neprevyšujte maximálnu úroveň indikovanú na miske mixéra, keď mixujete akékoľvek tekutiny.**

## 5.1 Naparovanie

### 5.1.1 Naplnenie nádrže vodou

Odstráňte košík paráka 11 z nádrže 9. Naplňte vodou, uistite sa, že maximálna úroveň nie je presiahnutá.

Poznámka: Odporúča sa nepoužívať minerálnu vodu, pretože minerály obsiahnuté v tomto type vody spôsobujú vodný kameň, ktorý sa usádza vo vnútri nádrže.

**Poznámka: Neumiestňujte čokoľvek iné ako vodu do vodnej nádrže.**

### 5.1.2 Naparovanie

- Umiestnite jednotku na rovný a vyrovnaný povrch.
- Vložte kábel el. energie do štandardnej domácej el. zásuvky v stene a zapnite.
- Odstráňte košík paráka 11 z vodnej nádržky 9. Naplňte vodou, uistite sa, že nepresiahnete maximálnu úroveň.
- Umiestnite košík paráka 11 na vodnú nádržku 9 a otočte na pozíciu "uzamknúť".
- Pokrájajte pevné a tuhé ingrediencie na malé kúsky (kocky nie väčšie ako 2-3cm).
- Umiestnite ingrediencie do košíka paráka 11.
- Umiestnite viečko 12 na košík paráka.
- Otočte kontrolný spínač 8 do pozície naparovania ☞. Indikátor naparovania 7 sa rozsvieti a indikuje, že zariadenie naparuje.
- Keď je jedlo naparené, otočte kontrolný spínač 8 do pozície "vypnuté" ☺. Počkejte 2 minúty predtým, ako odstránite viečko 12 a zabezpečte, aby para viac neunikala z parného vývodu.
- Otestujte jedlo a uistite sa, že má bezpečnú a správnu teplotu pre vaše dieťa.

**Poznámka: Nespracovávajte obrovské množstvo pevných či tuhých ingrediencií v tom istom čase naraz.**

**Namiesto toho spracujte tieto ingrediencie v sérii malých dávok.**

## 5.2 Automatická vypínacia poistka na resetovanie

Toto zariadenie je vybavené ochranou proti prehriatiu. Prívod el. energie sa vypne automaticky, ak sa voda už zohrieva a prehrieva nasucho. Indikátor pary sa vypne rovnako v tom istom čase.

Aby ste začali váš nový ďalší proces naparovania, počkajte, kým zariadenie nevychladne a otočte kontrolný spínač 8 na pozíciu reset  Reset.

## 5.3 Ingrediencie a ich čas naparovania

Všetko jedlo musí byť pokrájané na malé kocky, nie väčšie ako 2-3 cm.

Typ jedla	Ingrediencie	Približný čas naparovania
Ovocie	Jablko, pomaranč, broskyňa, hruška, slivka	10 minút
	Ananás	15 minút
Zelenina	Špargľa	10 minút
	Sladké zemiaky-batáty, špenát, paradajka, tekvica, paradajka, cibuľa, mrkva, cuketa, špargľa, zeler, karfiol, fenikel	15 minút
	zemiaky, hrášok, brokolica, fazuľa šarlátová	20 minút
Mäso	Kura, hovädzie, jahňacie, bravčové...	20 minút
Ryby	Losos, morský jazyk, treska, pstruh...	15 minút

Vid' nižšie tabuľka na smernice vody na naparovanie.

Kapacita vody	Čas naparovania
25 ml	3 minút
50 ml	6 minút
75 ml	10 minút
100 ml	13 minút
125 ml	16 minút
150 ml	20 minút

#### 5.4 Mixovanie

Toto zariadenie je určené na rozmixovanie napareného a uvareného jedla teda ingrediencií pre detské jedlo a rozmixovanie ovocia a tekutín na prípravu detských nápojov.

Toto zariadenie nie je určené na krájanie a rezanie tvrdých ingrediencií ako sú ľad alebo kocky cukru.

#### VÝSTRAHA



- **Toto zariadenie je vybavené zabudovaným bezpečnostným zámkom. Toto zariadenie funguje len vtedy, ak ste správne nasadili a nastavili viečko.**
- **Nenechávajte zariadenie mixovať viac ako 30 sekúnd naraz. Ak ste nedokončili mixovanie a miešanie po 30 sekundách, vypnite zariadenie a počkajte 2 minúty predtým, ako budete pokračovať. Ak je zariadenie horúce, nechajte ho vychladnúť niekoľko minút predtým, ako budete pokračovať.**

#### Poznámka

**Ak sa ingrediencie prilepia a zaseknú o stenu misky po mixovaní, vypnite zariadenie a uvoľnite ich stierkou alebo pridajte tekutinu.**

**Uistite sa, že rozmixované detské jedlo má správnu konzistenciu (napr. žiadne kusy, hrudy a hrče) pred servírovaním.**

**Ak je detské jedlo stále príliš pevné a tuhé, tak pridajte tekutinu (napr. vodu) až pokým nebude detské jedlo jemné, hebké a hladké.**

- Umiestnite mixovaciu misku ④ s nainštalovanou čepelou na základňu a otočte na pozíciu "uzamknúť".
- Dajte naparené jedlo alebo ovocie do misky ④. Ak je potrebné, pridajte dodatočné ingrediencie na mixovanie (napr. vodu alebo olej).
- Umiestnite viečko ② na mixovaciu misku a otočte na pozíciu "uzamknúť".
- Otočte kontrolný spínač ⑧ na mixovaciu pozíciu . Podržte spínač v tejto pozícii až pokým nie je jedlo správne a riadne rozmixované.
- Keď ste ukončili mixovanie, jednoducho uvoľnite kontrolný spínač ⑧. Spínač sa automaticky vráti na pozíciu vypnuté .
- Odpojte zariadenie.
- Odstráňte rozmixované jedlo z misky. Ak je potrebné, použite stierku. Uistite sa, že detské jedlo má bezpečnú teplotu pre vaše dieťa.

## 6 Technické údaje

Dodávka el. energie Ohodnotený výkon	100-240 V/AC/50 Hz Ohrievač: 350W Sekáčik: 115W
Teplota	Maximálne 100°C (+/- 5°C)

## 7 Čistenie

- Vyčistite zariadenie po každom použití.
- Nikdy nepoužívajte odfarbovací roztok a bielidlo alebo chemické sterilizované roztoky/tablety na zariadenie.
- Nikdy nepoužívajte drsné hubky, abrazívne čistiace činidlá a chemické látky na čistenie zariadenia.
- Odpojte zariadenie a odstráňte viečko z košíka naparovania a misky mixéra.
- Odstráňte košík paráka a misku mixéra z hlavnej jednotky.
- Odstráňte čepel' z misky mixéra.
- Vyčistite veľmi pozorne a riadne čepel' pod vodovodným kohútikom, okamžite po použití. Uistite sa, že taktiež opláchnete ostrý gumený prstenec.

- Opatrne a pozorne narábajte s čepeľou. Krájacie a rezacie čepele sú veľmi ostré.
- Vyčistite okamžite po použití ostatné súčasti, ktoré prichádzajú do kontaktu s jedlom v horúcej vode nejakým čistiacim prostriedkom na umývanie riadu.
- Aby ste vyčistili vodnú nádrž, naplňte ju teplou a mydlovou vodou, potom poriadne opláchnite. Nasucho vyčistite a utrite jemnou a hebkou utierkou.
- Ak je potrebné, vyčistite hlavnú jednotku vlhkou utierkou alebo handričkou.

#### VÝSTRAHA

- **Nikdy neponárajte hlavnú jednotku, kábel alebo šnúru či prípojku el. energie do žiadnej tekutiny.**

## 8 Odstraňovanie vodného kameňa z vodnej nádrže

- Minerálne usadeniny (zvyčajne farbou biele) sa môžu vytvárať na vnútorných povrchoch nádrže a môžu spôsobiť poškodenie na jednotke.
- Odstraňovanie vodného kameňa sa odporúča každé štyri týždne, aby ste tak zabezpečili, že zariadenie funguje efektívne a účinne. Aby ste zredukovali usadzovanie vodného kameňa, je nápomocné, aby ste do zariadenia používali predvarenú alebo filtrovanú vodu. Aby ste odstránili vodný kameň zo zariadenia, nasledujte inštrukcie na odstraňovanie vodného kameňa nižšie.
- Uistite sa, že zariadenie je vypnuté.
- Pridajte jedno vrecko, balíček kyseliny citrónovej (10g) na 150ml teplej vody.
- Naplňte nádrž roztokom kyseliny citrónovej (alebo octu) a vody.
- Otočte kontrolným ciferníkom, stupnicou na pozíciu naparovania. Svetielko indikátora sa rozsvieti na oranžovo a indikuje, že zariadenie naparuje.
- Vypnite zariadenie po asi 5-6 minútach naparovania a odpojte ho z el. zásuvky.
- Vylejte použitý roztok kyseliny citrónovej (alebo octu) a vodu z nádrže.
- Opláchnite poriadne vodnú nádržku a misku čerstvou vodou niekoľkokrát.
- Naplňte nádržku 150ml vody a nechajte zariadenie dokončiť proces naparovania asi 20 minút s prázdnu miskou predtým, ako znovu použijete zariadenie na naparovanie jedla.

**Poznámka: taktiež môžete použiť roztok 100ml vody a 50ml bieleho octu (8% kyselina octová).**

## 9 Skladovanie

- Vyprázdňte vodnú nádržku predtým, ako zariadenie uskladníte.
- Uistite sa, že všetky časti a súčasti sú čisté a suché predtým, ako ho uskladníte.
- Uskladníte zariadenie alebo prístroj s jednotkou čepele v miske, aby ste predchádzali poškodeniu alebo poraneniu.

## 10 Záruka spoločnosti Topcom

### 10.1 Záručné obdobie

Na zariadenia Topcom sa poskytuje 24-mesačná záručná lehota. Záručná lehota sa začína odo dňa zakúpenia nového výrobku.

Opotrebovanie alebo chyby spôsobené nevhodným používaním alebo narábaním s výrobkom sa na záruku nevzťahujú.

Pri uplatnení záruky je nutné predložiť originálny doklad o zakúpení, na ktorom je vyznačený dátum zakúpenia a model zariadenia.

### 10.2 Výnimky zo záruky

Záruka sa nevzťahuje na poškodenie alebo chyby spôsobené nesprávnym zaobchádzaním alebo použitím a poškodenia, ktoré sú následkom použitia neoriginálnych súčastí alebo príslušenstva neodporúčaného spoločnosťou Topcom.

Záruka sa nevzťahuje na poškodenie spôsobené vonkajšími faktormi, ako je blesk, voda či oheň, ani na poškodenia spôsobené pri preprave.

Záruka sa nemôže uplatniť, ak bolo výrobné číslo na zariadení zmenené, odstránené alebo je nečitateľné.



## 1 Účel použití

Mixér a parní hrnec na přípravu dětské stravy je vynikající výrobek pro přípravu jídla pro vašeho kojence. Kombinuje 4 funkce: rozmrazování, vaření na páře, mixování a ohřívání.

## 2 Bezpečnostní pokyny

**Přístroj je určen pouze k účelu popsanému v tomto návodu k použití. Výrobce nenese odpovědnost za poranění nebo poškození, která jsou důsledkem nesprávného nebo neopatrného použití.**

### 2.1 Obecné pokyny

Přečtěte si pečlivě bezpečnostní pokyny a uschovejte tento návod pro případ potřeby.

Při používání tohoto výrobku dodržujte základní bezpečnostní opatření pro všechna elektronická zařízení.

Tento výrobek není hračka. Nedovolte dětem, aby si s ním hrály.

Pokud je přístroj používán v přítomnosti dětí, musí být v blízkosti dospělá osoba.

Výrobek není určen k použití nemohoucími osobami bez dozoru.

Když je přístroj zapojen do elektrické sítě, neopouštějte ho bez dozoru. Ihned po použití přístroj odpojte od elektrické sítě.

Přístroj je určen pouze pro soukromé použití a není určen k lékařským nebo komerčním účelům.

Tento přístroj není vodotěsný. Výrobek nevystavujte dešti ani vlhkosti.

Zařízení neumísťujte do blízkosti zdrojů tepla, např. pecí, radiátorů nebo na přímé sluneční světlo.

### 2.2 Úraz elektrickým proudem

Před připojením přístroje ke zdroji napájení zkontrolujte, zda napětí uvedené na štítku se jmenovitými hodnotami (na spodní straně základny) odpovídá místnímu napětí v rozvodné síti.

Pokud je poškozený napájecí kabel nebo zástrčka, výrobek nepoužívejte.

Pokud výrobek nepracuje správně, spadl na zem nebo je poškozený, nepoužívejte ho.

Opravy elektrických spotřebičů smí provádět pouze kvalifikované osoby. Nesprávným způsobem provedené opravy mohou vést ke vzniku značného nebezpečí pro uživatele. Pokud je třeba výrobek opravit, obraťte se na naše oddělení služeb pro zákazníky nebo na autorizovaného prodejce.

Výrobek nerozebírejte. Neobsahuje díly, jejichž opravu by mohl provést uživatel.

Nepřipojujte jiné příslušenství než to, které bylo dodáno s výrobkem.

Do otvorů v přístroji nesmí nic zapadnout ani se do nich nesmí nic vkládat.

Základní jednotku neumísťujte ve vlhké místnosti ve vzdálenosti menší než 1,5 m od zdroje vody.

Výrobek nerozebírejte. Neobsahuje díly, jejichž opravu by mohl provést uživatel.

Přístroj nikdy nepoužívejte za bouřky.

### 2.3 Bezpečnostní opatření pro mixér a parní hrnec

#### 2.3.1 Obecné

- Vždy zkontrolujte konsistenci dětského jídla. Ujistěte se, že v jídle nejsou žádné hrudky.
- Zařízení používejte na suchém rovném povrchu. Nepoužívejte zařízení v dřezu, na odkapávací nebo nerovném povrchu. Nikdy nepoužívejte parní hrnec bez vody.
- Neponořujte podstavec, kabel nebo zástrčku do vody nebo jiné kapaliny.
- Nenechávejte síťovou šňůru viset přes okraj stolu nebo pracovní desky.
- Nepokládejte přístroj na horký povrch nebo do rozehřáté trouby.
- Z hygienických důvodů měňte vodu při každém použití přístroje.
- Neohřívajte jídlo příliš dlouho.
- Tento přístroj je určen ke zpracování malých dávek jídla k okamžité spotřebě. Není určen ke zpracování větších dávek jídla najednou.
- Nenechávejte motor kontinuálně běžet déle jak 30 sekund.
- Před zapnutím přístroje se přesvědčte, zda jsou mísa a víko správně nainstalovány.
- Nepřekračujte maximální úroveň vyznačenou na nádobě.
- Při napařování potravin se ujistěte, že jste nepřeplnili košík na napařování.
- Při mixování tekutin nepřekračujte maximální úroveň vyznačenou na míse.
- Vždy se ujistěte, že se víko po napařování ochladilo dříve než otevřete nádobu, abyste přidali další suroviny pro mixování, je-li zapotřebí.
- Nikdy nepřipojujte toto zařízení k časovači nebo dálkovému ovladači, abyste předešli nebezpečné situaci.
- Když se ukončil proces napařování (maximálně 20 minut) počkejte několik minut, až se přístroj ochladí, otočte vypínačem do polohy "Vynulovat" než začnete nový proces napařování.

#### 2.3.2 Zranění popálením

- Otestujte jídlo na hřbetu ruky, zda má správnou teplotu, dříve než ho podáte svému kojenci.

- Při manipulaci s přístrojem dávejte pozor, protože povrch některých částí může být horký jak během vaření, tak i okamžitě po něm. Při nesprávné manipulaci s přístrojem může dojít k vážným popáleninám.
- Obzvláštní pozornost věnujte manipulaci s přístrojem obsahujícím horkou vodu. Počkejte, až se přístroj automaticky vypne nebo jej vypněte ručně před manipulací s ním.
- Nepohybujte podstavcem, když nádoba obsahuje horkou vodu.
- Nedotýkejte se přímo jídla uvnitř parního hrnce.
- Tento přístroj vyvíjí teplo a během použití z něj uniká pára. Přijměte adekvátní bezpečnostní opatření, abyste předešli riziku popálenin, požáru nebo zranění osob či poškození majetku.
- Neprovozujte přístroj pod a nebo v blízkosti hořlavých materiálů jako jsou závěsy, záclony nebo jiné vznětlivé materiály.
- Před čištěním přístroje ho vždy odpojte od elektrické zásuvky a nechte vychladnout.
- Nikdy nepoužívejte mísu nebo kteroukoli jinou část přístroje v mikrovlnné troubě, protože k tomuto účelu nejsou vhodné.
- Nikdy nesterilizujte mísu nebo kteroukoli jinou část přístroje v sterilizátoru nebo mikrovlnné troubě.

### 2.3.3 Zranění pořezáním

- Při mixování potravin nevkládejte ruce ani kuchyňské náčiní do blízkosti nože mixéru. Předejdete tak riziku zranění osob nebo poškození přístroje. Plastová nebo dřevěná stěrka se smí používat pouze tehdy, když je mixér vypnutý.
- Nikdy nenasazujte mixovací nůž, aniž je umístěn v míse.
- Motor a příslušenství mixéru se musí kompletně zastavit dříve než otevřete víko.
- Když vyndáváte jídlo z mísy nebo nože z mísy, abyste je umyli, nedotýkejte se jejich ostří. Toto je velmi ostré.
- Nedotýkejte se ostří nožů obzvláště, když je přístroj pod napětím. Ostří nožů je velmi ostré.
- Jestliže se nože zaseknou, odpojte přístroj od elektrické zásuvky dříve, než vyndáte potraviny blokuující nůž.

## 3 Popis výrobku

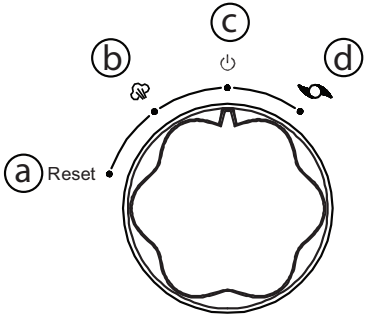
Podstavec (Viz strana 2)	Ovládací přepínač
<ol style="list-style-type: none"> <li>1. Košík na napařování</li> <li>2. Víko mixéru</li> <li>3. Rukojeť mísy mixéru</li> <li>4. Mísa mixéru</li> <li>5. Nůž</li> <li>6. Podstavec</li> <li>7. Kontrolka napájení</li> <li>8. Ovládací přepínač</li> <li>9. Nádoba na vodu</li> <li>10. Rukojeť košíku na napařování</li> <li>11. Košík na napařování</li> <li>12. Víko košíku na napařování</li> </ol>	<ol style="list-style-type: none"> <li>a. Vynulovat</li> <li>b. Pára</li> <li>c. Vyp</li> <li>d. Mixovat</li> </ol> 

## 4 Než začnete

### 4.1 Vybalení

Pečlivě vybalte jednotku a odstraňte veškeré obaly. Sejměte kryt síťové šňůry z kolíků. Očistěte všechny části vyjma hlavní jednotky (viz. Čištění a údržba), opláchněte je a pečlivě osušte. Při této činnosti věnujte zvláštní pozornost nožům mixéru, abyste se neporezali.

## 4.2 Montáž

### Rukojeť košíku na napařování

Umístěte rukojeť směrem nahoru a zasuňte ji směrem nahoru, abyste ji zabezpečili ke košíku na napařování. Rukojeť z košíku na napařování sejměte opačným způsobem.

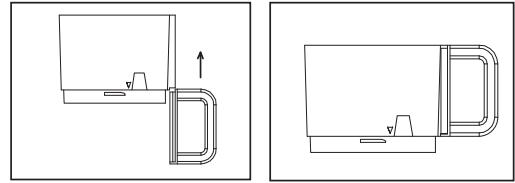

### Košík na napařování

Umístěte košík na napařování do parní nádoby. Ujistěte se, že ikona trojúhelníku na košíku lícuje s polohou "nezablokováno" na podstavci.

Otočte rukojeť ve směru hodinových ručiček do polohy "zablokováno". Košík na napařování vyjměte opačným způsobem.

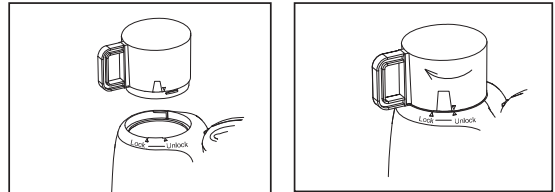

### Nože

**!!! Nože jsou velmi ostré. Buďte opatrní při manipulaci s nimi.**

Umístěte kroužek těsnění na dno mísy. Rukou podržte vršek nože a umístěte ho skrze otvor na dno mísy.

Otáčejte otvorem mísy směrem dolů a umístěte úchytku nože na druhý konec nože a stiskněte jej proti směru hodinových ručiček, dokud nezapadne do své polohy. Nůž vyjměte opačným způsobem.

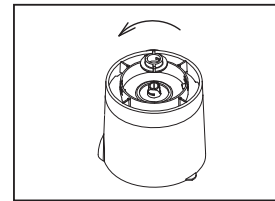
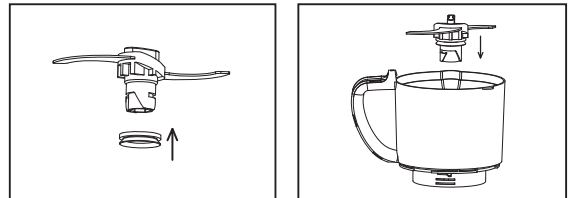

### Víko mixéru

Položte víko na mísu podle obrázku a otočte s ním proti směru hodinových ručiček, dokud nezapadne ve své poloze. Víko mixéru sundejte v opačném směru.

Výstraha: Tato jednotka je vybavena systémem vzájemného blokování. Jednotka nebude fungovat, dokud víko nezapadne na své místo. Nezkoušejte spustit jednotku, aniž je víko správně umístěno a zablokováno ve své poloze.

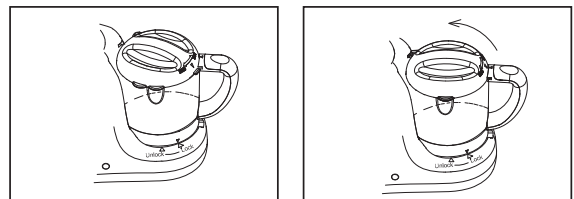

### Mísa mixéru

Umístěte mixovací mísu na střední čep podstavce. Ujistěte se, že ikona trojúhelníku na mixovací míse lícuje s polohou "nezablokováno" na podstavci. Otočte rukojeť proti směru hodinových ručiček do polohy "zablokováno".

Mísu mixéru sundejte v opačném směru.

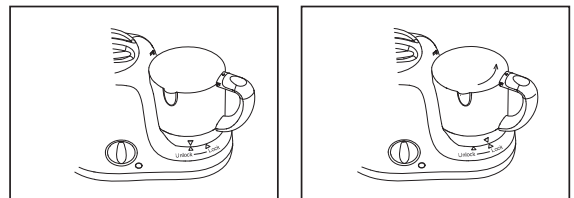

## 5 Činnost

Tento přístroj je určen k napařování čerstvých pevných surovin a následné mixování, abyste získali zdravé jídlo pro kojence. Normálně byste nejprve potraviny napařili a potom je mixovali. Nicméně přístroj lze použít k pouhému napařování nebo pouhému mixování. Když používáte přístroj pouze k mixování, přeskočte kapitulu 'Plnění nádoby vodou' a 'Napařování' a postupujte podle pokynů v kapitole 'Mixování'.

**Poznámka: Po mixování nikdy nenapařujte již rozmixované jídlo. Nikdy nenapařujte jednu dávku potravin déle jak 20 minut nebo více než jedenkrát.**

#### VÝSTRAHA

- Dříve než začnete dítě krmit, vždy zkontrolujte teplotu dětského jídla.
- Vždy se ujistěte, že se víko po napařování ochladilo dříve než otevřete nádobu, abyste přidali další suroviny pro mixování.
- Před započetím nového procesu napařování vyprázdněte vždy vodu z nádoby a naplňte ji čerstvou vodou.
- Nepřekračujte maximální objem vyznačený na míse mixéru, když jídlo mixujete.
- Nepřekračujte maximální objem vyznačený na míse mixéru, když mixujete tekutiny.

## 5.1 Napařování

### 5.1.1 Plnění nádoby vodou

Vyjměte košík na napařování ⑪ z nádoby ⑨. Naplňte nádobu vodou tak, abyste nepřekročili maximální úroveň. Poznámka: Doporučujeme nepoužívat minerální vodu, protože minerály obsažené v tomto typu vody vytvářejí vodní kámen, který se usazuje v nádobě.

**Poznámka: Do nádoby nelijte nic jiného než vodu.**

### 5.1.2 Napařování

- Postavte přístroj na rovný povrch.
- Zasuňte síťovou šňůru do elektrické zásuvky a přístroj zapněte.
- Vyjměte košík na napařování ⑪ z nádoby na vodu ⑨. Naplňte nádobu vodou tak, abyste nepřekročili maximální úroveň.
- Vložte košík na napařování ⑪ do nádoby na vodu ⑨ a otočte ho do polohy "zablokováno".
- Nakrájejte pevné suroviny na malé kousky (kostky ne větší než 2-3cm).
- Vložte přísady do košíku na napařování ⑪.
- Uzavřete košík na napařování víkem ⑫.
- Otočte vypínačem ⑧ do polohy napařování ☞. Rozsvítí se kontrolka napařování ⑦, která indikuje, že přístroj napařuje.
- Když je jídlo napařené, otočte vypínačem ⑧ do polohy ☹ "VYP". Počkejte 2 minuty než sundáte víko ⑫, abyste se neopařili párou vycházející z výstupu páry.
- Otestujte jídlo dříve než ho dáte svému kojenci, abyste zjistili, zda má správnou teplotu.

**Poznámka: Nezpracovávejte velké množství pevných surovin najednou. Namísto toho, zpracujte suroviny v malých dávkách.**

## 5.2 Automatické vypnutí/nulování

Tento přístroj je vybaven ochranou proti přehřátí. Jestliže se voda vyvaří, přístroj se automaticky vypne. Současně zhasne kontrolka napařování.

Než začnete další proces napařování, počkejte až přístroj vychladne a přepněte vypínač do polohy ⑧ Vynulovat

Ⓐ<sub>Reset</sub> Reset .

## 5.3 Přísady a čas jejich napařování

Veškeré jídlo musí být nakrájeno na malé kostky ne větší než 2-3cm.

Typ jídla:	Suroviny:	Přibližný čas napařování
Ovoce	Jablko, pomeranč, broskev, hruška, švestka	10 minut
	Ananas	15 minut
Zelenina	Chřest	10 minut
	Sladké brambory, špenát, rajčata, dýně, paprika, cibule, karotka, cukína, chřest, celer, květák, fenykl	15 minut
	Brambory, hrášek, brokolice, zelené fazolky	20 minut
Maso	Kuře, hovězí, jehněčí, vepřové...	20 minut
Ryby	Losos, platýz, treska, pstruh,..	15 minut

Viz. tabulka níže, kde je čas napařování dle objemu vody.

Objem vody	Čas napařování
25 ml	3 minut
50 ml	6 minut
75 ml	10 minut
100 ml	13 minut
125 ml	16 minut
150 ml	20 minut

#### 5.4 Mixování

Tento přístroj slouží k rozmixování napařených a uvařených surovin pro dětskou stravu a mixování tekutin a ovoce pro dětské nápoje.

Tento přístroj neslouží k sekání tvrdých surovin jako je led a kostky cukru.

#### VÝSTRAHA



- **Přístroj je vybaven zabudovaným bezpečnostním zámekem. Přístroj funguje pouze tehdy, je-li správně namontované víko.**
- **Nenechávejte přístroj mixovat déle jak 30 sekund najednou. Pokud jste mixování nedokončili během 30 sekund, vypněte přístroj, počkejte 2 minuty a poté pokračujte. Jestliže se přístroj zahřeje, nechtejte ho vychladnout několik minut před tím než budete pokračovat.**

#### Poznámka:

**Jestliže se suroviny nalepí na stěnu mísy po mixování, vypněte přístroj, setřete suroviny stěrkou a přidejte tekutinu.**

**Před podáváním se ujistěte, že rozmixované dětské jídlo má správnou konsistenci (např. žádné hrudky).**

**Jestliže je jídlo ještě stále příliš husté, přidejte tekutinu (např. vodu) až je jídlo dostatečně řídké a hladké.**

- Vložte mísu mixéru ④ s nainstalovanými noži na podstavec a zablokujte v poloze "blokováno".
- Vložte napařenou surovinu nebo ovoce do mísy ④. Je-li to nezbytné, přidejte další suroviny a mixujte (např. vodu nebo olej).
- Vložte víko ② na mísu k mixování a otočte do polohy "blokováno".
- Otočte vypínač ⑧ do polohy mixování . Podržte vypínač v této poloze, dokud se jídlo správně nerozmixuje.
- Když jste mixování dokončili, jednoduše uvolněte vypínač ⑧. Vypínač se vrátí automaticky do polohy VYP .
- Odpojte přístroj od přívodu elektrické energie.
- Vyjměte mixované jídlo z mísy. Je-li to nezbytné, použijte stěrkou. Ujistěte se, že má jídlo správnou teplotu, než ho podáte kojenci.

## 6 Technická data

Zdroj napájení	100-240 V/ST/50 Hz
Jmenovitý výkon	Ohříváč: 350W Mixér: 115W
Teplota	Maximálně 100°C (+/- 5°C)

## 7 Čištění

- Po každém použití přístroj očistěte.
- Nikdy nepoužívejte bělidlo nebo chemické sterilizující roztoky/tablety v přístroji.
- Nikdy nepoužívejte drátěnky, abrazivní čisticí prostředky k čištění přístroje.
- Přístroj odpojte od elektrické sítě a sejměte víko z košíku na napařování a mísy mixéru.
- Sejměte košík na napařování a mísu mixéru z hlavní jednotky.
- Vytáhněte nože z mísy na mixování.
- Nože umyjte pečlivě pod tekoucí vodou okamžitě po použití. Nezapomeňte rovněž opláchnout těsnicí pryžový kroužek.
- S nožem manipulujte velmi opatrně. Jejich ostří jsou velmi ostrá.
- Další části, které přišly do kontaktu s jídlem, umyjte horkou vodou s přísadou prostředku na mytí nádobí okamžitě po použití.

- Abyste umyli nádobu na vodu, naplňte ji horkou vodou s prostředkem na nádobí a potom ji pečlivě opláchněte. Otřete ji do sucha měkkou hadrou.
- Je-li to nezbytné, umyjte hlavní jednotku vlhkým hadrem.

#### VÝSTRAHA

- **Nikdy neponořujte hlavní jednotku, síťovou šňůru a zástrčku do žádné kapaliny.**

## 8 Odstranění vodního kamene z nádoby na vodu

- Na vnitřním povrchu nádoby na vodu se mohou tvořit nánosy minerálů (obvykle bílé barvy), které mohou poškodit jednotku.
- Proto doporučujeme provést odstranění vodního kamene každé čtyři týdny, abyste zajistili účinnou funkci přístroje. K minimalizaci tvorby vodního kamene používejte v přístroji převařenou nebo filtrovanou vodu. Abyste vodní kámen odstranili, postupujte podle pokynů uvedených níže.
- Ujistěte se, že je přístroj vypnutý.
- Přidejte jeden sáček kyseliny citrónové (10g) do 150ml horké vody.
- Roztok kyseliny citrónové (nebo octa) a vody vlijte do nádoby na vodu.
- Otočte vypínač do polohy napařování. Rozsvítí se oranžová kontrolka napařování, která indikuje, že přístroj napařuje.
- Po 5-6 minutách napařování přístroj vypněte a odpojte od elektrické sítě.
- Vylijte z nádoby na vodu roztok kyseliny citrónové (nebo octa) a vody.
- Nádrž na vodu a mísu opláchněte několikrát pečlivě pitnou vodou.
- Naplňte nádrž 150ml vody a nechejte přístroj ukončit proces napařování v délce 20 minut s prázdným košíkem předtím než přístroj použijete znovu s jídlem.

**Poznámka: K odstranění vodního kamene lze rovněž použít roztok 100ml vody a 50ml vinného octa (8% kyselina octová).**

## 9 Skladování

- Vyprázdněte nádrž na vodu před uskladněním na své místo.
- Před uložením přístroj pečlivě omyjte a usušte všechny jeho součásti.
- Přístroj ukládejte s nožem v míse, abyste předešli zranění.

## 10 Záruka společnosti Topcom

### 10.1 Záruční doba

Na přístroje společnosti Topcom je poskytována dvouletá záruční doba. Záruční doba začíná dnem zakoupení nového zařízení.

Záruka se nevztahuje na spotřební materiál nebo závady, které mají na provoz či hodnotu zařízení zanedbatelný vliv. Nárok na záruku je třeba prokázat předložením původní stvrzenky s vyznačeným datem nákupu a modelem přístroje.

### 10.2 Výjimky ze záruky

Záruka nepokrývá poškození nebo závady způsobené nesprávným zacházením nebo použitím a poškození, která jsou výsledkem použití neoriginálních částí nebo příslušenství nedoporučených společností Topcom.

Záruka se nevztahuje na žádné škody způsobené vnějšími vlivy, např. bleskem, vodou či požárem, ani na škody vzniklé během přepravy.

Záruku nelze uplatnit, pokud bylo sériové číslo na zařízení změněno, odstraněno nebo je nečitelné.





**TOPCOM®**

**Baby Blend & Cook**

visit our website  
**[www.tristar.eu](http://www.tristar.eu)**

MD19801000