



ICARUS essence

Gebruiksaanwijzing

Contents

VEILIGHEIDSVOORSCHRIFTEN	IV
ONDERDELEN EN BEDIENING	5
DE E-READER IN- EN UITSCHAKELEN.....	6
DE E-READER OPLADEN	7
DOCUMENTEN IMPORTEREN.....	8
MET DRM BESCHERMDE DOCUMENTEN IMPORTEREN.....	10
HOME SCHERM	14
HOOFDMENU	16
BOEKEN LEZEN	21
AFBEELDINGEN BEKIJKEN	27
VERKENNER	29
INSTELLINGEN	30
REFRESH MODE	ERROR! BOOKMARK NOT DEFINED.
POWER INSTELLINGEN.....	30
DEVICE INFORMATION	ERROR! BOOKMARK NOT DEFINED.
DATE & TIME	30
SYSTEM LANGUAGE.....	31
FORMAT DEVICE.....	31
RESTORE DEFAULT INSTELLINGEN.....	ERROR! BOOKMARK NOT DEFINED.
DRM AUTHORIZATION INFO.....	31

TROUBLESHOOTING	32
ONDERHOUD	34
PRODUCT SPECIFICATIES	35

Veiligheidsvoorschriften

Over de batterij

- Laad de batterij uitsluitend op in omgevingen met een temperatuur tussen de 0 en 35 graden Celsius.
- Laad het apparaat niet op indien de batterij beschadigd is.

Over het gebruik van de e-reader

- Stel het apparaat nooit bloot aan extreme licht, temperature, vocht of vibraties.
- Gebruik of sla het apparaat niet op in locaties:
 - A. met een extreme hoge temperatuur (in een auto)
 - B. met direct zonlicht
 - C. met hoge vochtigheid
 - D. met een temperatuur onder het vriespunt.

Over het gebruik van geheugenkaarten

- Als het apparaat niet reageert, nadat een geheugenkaart is ingebracht, verwijder deze dan en stop deze opnieuw in het apparaat.
- Verwijder een geheugenkaart niet tijdens dataoverdracht of als deze in gebruik is, dit kan schade aan de kaart en de e-reader toebrengen.
- Indien de geheugenkaart een schrijfbeveiliging heeft, schakel deze dan uit alvorens de geheugenkaart in de e-reader te stoppen.
- Maak regelmatig backups van bestanden en doe dit in ieder geval indien u de geheugenkaart formateert. Formateer de kaart in het FAT systeem.

Onderdelen en bediening

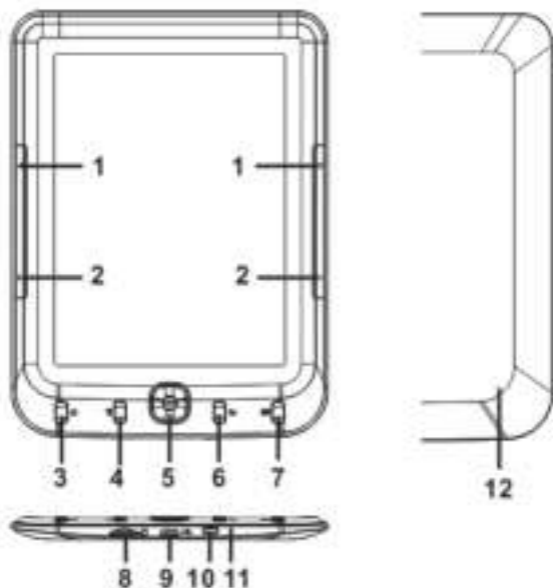

1. Vorige pagina knop

2. Volgende pagina knop

3. Home knop – druk hierop om direct naar het Home scherm te gaan

4. Menu knop – druk hierop om het optiemenu te openen

Aan de slag

5. Richtingsknoppen / Enter knop

-**Richtingsknoppen** – druk hierop om de cursor in de betreffende richting te verplaatsen

-**Enter knop** – druk om een keuze te bevestigen

6. Terug knop – druk eenmalig om naar het vorige menu item terug te gaan, houd vast om naar het Hoofdmenu te gaan.

7. Keyboard knop – druk om het virtuele keyboard te openen/sluiten.

8. Geheugenkaartingang – voor Micro SD kaarten

9. Mini USB aansluiting – voor dataoverdracht en opladen

10. Aan/uit knop – druk en houdt 3 seconden vast om in/uit te schakelen. Druk 3 seconden om uit de slaapmodus te ontwaken

11. Oplaadindicator

De e-reader in- en uitschakelen

- Druk de **Aan/uit** knop gedurende 3 seconden in om in te schakelen.
- Het duurt een aantal seconden voor het Home scherm verschijnt
- Als het apparaat niet inschakelt, dient deze opgeladen te worden.
- Houd de aan/uit knop 3 seconden ingedrukt om uit te

Aan de slag

schakelen

De e-reader opladen

- Alvorens het apparaat voor het eerst te gebruiken, dient deze opgeladen te worden. Ook als de batterij bijna leeg is, dient het apparaat opgeladen te worden
- Laad het apparaat met met de optioneel verkrijgbare ICARUS AC USB adapter (te koop op ICARUSReader.com) of met een computer via de meegeleverde Micro USB kabel.
- Om het opladen te versnellen dient het apparaat uitgeschakeld te zijn.
- Het duurt ca. 4 uur om de batterij volledig op te laden.
- Als het apparaat in Standby modus staat, dient de Aan/uit knop ingedrukt te worden om deze te doen ontwaken
- De batterij status wordt weergegeven in de rechterbovenhoek van het scherm. De status ziet er als volgt uit:



Batterij bijna leeg



Opladen



Batterij vol

Documenten importeren

Via een computer

- De e-reader wordt door de computer als een verwisselbare harde schijf herkend, als deze met de USB kabel wordt verbonden. De naam van de e-reader in de verkenner van de computer is ICARUS
- Als de e-reader met de USB kabel is verbonden, kunnen bestanden worden gekopieerd via de verkenner van de computer.
- De e-reader kan niet bediend worden zolang een USB verbinding in stand is

Vanaf een geheugenkaart

De essence ondersteunt Micro SD kaarten met een capaciteit tot 32Gb.

Een geheugenkaart in de e-reader stoppen

Stop de e-reader met de connectoren richting de e-reader in de uitsparing voor de geheugenkaart. Duw deze zachtjes tot u een klik hoort. Als de geheugenkaart niet makkelijk in het apparaat gestopt kan worden, heeft u deze wellicht in de verkeerde richting of ondersteboven er in gestopt. Controleer in dat geval goed en oefen geen hoge druk uit, aangezien dit de kaart en het apparaat kan beschadigen.

Aan de slag



Druk, om de geheugenkaart te verwijderen , een keer op de geheugenkaart en deze zal uit de uitsparing komen, waarna u de geheugenkaart kunt verwijderen.

Als een kaart wordt ingevoegd kan het enkele seconden duren, voordat de bibliotheek is bijgewerkt.

Stop geen geheugenkaart in de e-reader als deze met een handeling bezig is, aangezien dit kan leiden tot het vastlopen van het systeem.

Verwijder de geheugenkaart niet terwijl hier data van gelezen / naartoe geschreven worden. Dit kan leiden tot het vastlopen van het systeem.

Met DRM beschermde documenten importeren

Deze e-reader ondersteunt met Adobe DRM beschermde documenten. Adobe Digital Editions (ADE) is nodig om boeken met copyright bescherming te kopiëren naar uw e-reader. Deze applicatie is gratis. In deze sectie vindt u instructies voor de installatie van ADE, echter voor gedetailleerde vragen over ADE verwijzen we u naar de website van ADE, Adobe.

Adobe Digital Editions (ADE) installeren

- U kunt het installatiebestand downloaden vanaf <http://www.adobe.com/products/digitaleditions/#fp>.
- Als u ADE voor het eerst installeert dient u eerst een Adobe ID aan te maken. Klik hiertoe op de link [get an Adobe ID online] zoals hieronder aangegeven:



- Vul uw email address in en volg de instructies.

Aan de slag

De computer en het apparaat autoriseren

- Vul na de registratie van het Adobe ID uw gebruikersnaam en wachtwoord in om uw Adobe account te activeren.
- Verbind na het activeren uw e-reader met de computer, middels de USB kabel. ADE zal het apparaat herkennen en u vragen of u de e-reader wilt autoriseren.
- Na autorisatie vindt u de e-reader links in ADE, onder de naam ICARUS. Als u op ICARUS klikt, worden de boeken die hierop geïnstalleerd zijn in het rechterscherf weergegeven.



- Vanaf nu kunt u boeken met DRM aanschaffen in webwinkels en deze via ADE openen op uw computer en kopiëren naar de e-reader.

Boeken met DRM naar het apparaat kopiëren

- Klik binnen ADE op [All Items] in de linkerkolom
- Items binnen de map [My Digital Editions] worden in het rechtervenster getoond.
- Selecteer de boeken die gekopieerd moeten worden, <Shift> + <Linkermuisknop> om meerdere bestanden te selecteren.
- Kopieer de bestanden via Drag & Drop naar ICARUS

Aan de slag



Let op:

Op één Adobe ID kunnen slechts 6 apparaten geautoriseerd worden, inclusief de computer (1), de e-reader (2) en de geheugenkaart van de e-reader (3). U kunt hiernaast dus nog 3 apparaten gebruiken.

Indien het apparaat naar de fabrieksinstellingen teruggezet wordt, wordt alle ADE/Adobe ID informatie gewist en zal de e-reader opnieuw geautoriseerd dienen te worden.

Aan de slag

Als u geprobeerd heeft meer dan 6 apparaten te gebruiken met één Adobe ID, ontvangt u de volgende boodschap.



Het is mogelijk om Adobe te vragen meer apparaten op uw Adobe ID aan te laten maken, u kunt Adobe hiertoe contacteren.

<http://www.adobe.com/support/digitaleditions/> → [Submit a web case]. U moet hierbij uw Adobe ID ingeven.

Aan de slag

Home scherm

Als de e-reader is ingeschakeld, verschijnt het Home scherm. Dit ziet er als volgt uit:

- Selecteer het boek wat u wilt openen. Het geselecteerde boek is onderstreept
- Druk op elk gewenst moment op de **Home** knop om terug te gaan naar het Home scherm.

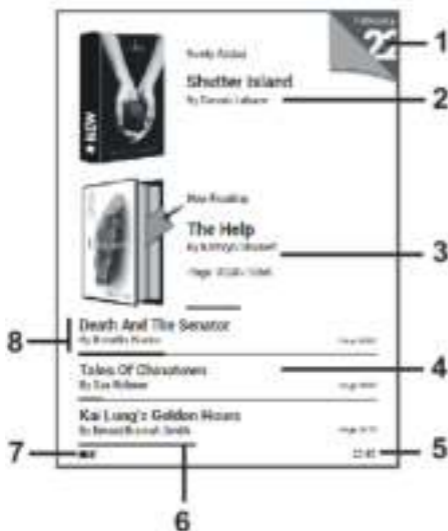

1. Datum

- geeft de huidige datum weer

2. Nieuw toegevoegd

- geeft boeken weer die nieuw zijn in de bibliotheek

3. Laatst gelezen

- toont de kaft van het laatstgelezen boek, de title en de voortgang. Druk op de **Enter** knop om het boek verder te lezen op de pagina waar u bent gebleven.

4. Leesgeschiedenis

-De recent gelezen boeken worden opgeslagen in de leesgeschiedenis, deze boeken kunnen direct uit deze leesgeschiedenis geopend worden.

5. Tijd

- geeft de huidige tijd weer

6. Voortgangsindicator

- Deze indicator toont de voortgang in het huidige boek

7. Batterijindicator

-Toont de status van de batterij

8. Cursor

-Gebruik de navigatietoetsen om de cursor te bewegen door een boek

Hoofdmenu

Druk in het Home scherm op de **Menu** knop om het hoofdmenu te openen. Het hoofdmenu ziet er als volgt uit:

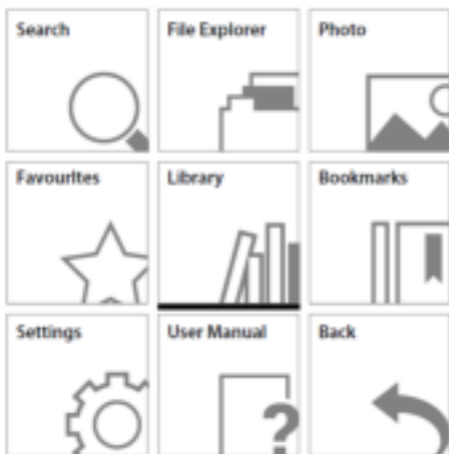

Gebruik de navigatietoetsen om naar een item te gaan en druk dan op de **Enter** knop om de keuze te bevestigen. Druk op de **Terug** knop om het hoofdmenu te verlaten.



Bestanden zoeken op de e-reader.

Aan de slag



Opent de verkenner t.b.v. bestandsbeheer



Opent de viewer voor afbeeldingen



Opent de lijst met favoriete boeken

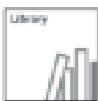

Opent de bibliotheek



Opent de bladwijzerlijst



Opent het instellingenmenu



Opent de gebruiksaanwijzing van de essence. Let op: het is beter om de aanwijzing op een computer te lezen, daar het scherm van de e-reader zeer klein is.

Aan de slag



Om terug te keren naar het Hoofdscherm

Virtuele toetsenbord

Gebruik het virtuele toetsenbord om tekst in te geven.

Om tekst in te geven, gebruikt u de navigatietoetsen om naar letters te gaan en bevestigt u met de **Enter (E)** knop.

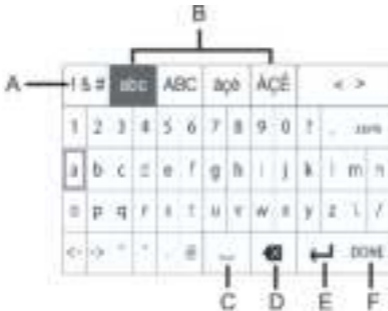

- A. Numm/symbool knop
- B. Selectie van inputmethode (bv. CAPS, accenten etc.)
- C. Spatie

Aan de slag

- D. Wissen (Backspace)
- E. Enter knop
- F. Gereed knop

Bibliotheek

Selecteer in het hoofdmenu **Bibliotheek** om deze te openen.

- Selecteer in de bibliotheek een boek om deze te openen.
- Gebruik de navigatietoetsen om door de lijst te scrollen.
- Druk op de **Volgende/vorige pagina** knop om te bladeren indien er meer boeken geïnstalleerd zijn dan op een scherm passen.
- In het Optiemenu (te openen via de **Menu** knop) kunt u de weergave veranderen van lijst naar miniature en vice versa.
- Deze e-reader ondersteunt TXT, PDF, ePUB, PDB, FB2, HTML en RTF formaten. Adobe DRM content wordt alleen ondersteund bij PDF en ePub bestanden.

De boekenlijst sorteren

- In de boekenlijst kunnen boeken worden gesorteerd op auteur, titel, etc..
- Druk op de **Menu** knop, en selecteer **Sorteren op** om een sorteermethode te kiezen
- Selecteer het gewenste boek om dit te lezen

In de bibliotheek naar boeken zoeken

Gebruik de zoekfunctie om een specifiek boek te zoeken

- Druk op de **Menu** knopen selecteer **Zoeken** om het zoekscherm te openen
- Typ de naam van het boek m.b.v. het virtuele toetsenbord.

Aan de slag

Let op:

Nadat de naam van het boek getypt is, kan op de Keyboard knop gedrukt worden om het virtuele toetsenbord te sluiten en vervolgens op de **Enter** knop om het zoeken te starten.

Chapter 2 Getting Started

Boeken lezen

- De e-reader ondersteunt boeken in de formaten TXT, PDF, ePUB, PDB, FB2, HTML, RTF, en MOBI formaat.
- Gebruik in het hoofdmenu of de bibliotheek de navigatietoetsen om een boek te selecteren en de **Enter** knop om het te openen.



Pagina's omslaan

Druk tijdens het lezen op de **Volgende pagina/Navigatietoets naar rechts** om naar de volgende pagina te gaan. Druk, om naar de vorige pagina te gaan op de **Vorige pagina/ Navigatietoets naar links** knop.

Het gebruik van het Optiemenu tijdens het lezen

Druk tijdens het lezen op de **Menu** knop om het optiemenu te openen. Dit optiemenu bestaat uit 2 pagina's, gebruik de **Vorige/volgende pagina** knoppen

om hiertussen te bladeren

De volgende opties zijn

Beschikbaar:

1. Bladwijzer toevoegen
2. Bladwijzer
3. Inhoudsopgave
4. Ga naar pagina
5. Zoeken
6. Lettergrootte
8. Lettertype
9. Regelaafstand
10. Marge
11. Reflow modus
12. Scherm roteren
13. Automatisch bladeren
14. Verversmodus



15. Aan favorieten toevoegen

16. Boek informatie

Bladwijzer toevoegen

Selecteer in het optiemenu **Bladwijzer toevoegen** om een bladwijzer aan de huidige pagina toe te voegen. Het  icoon zal in de rechterbovenhoek verschijnen.

Bladwijzer

Selecteer in het optiemenu **Bladwijzers** om de lijst met bladwijzers te openen.

Inhoudsopgave

Selecteer in het optiemenu **Inhoudsopgave** om deze weer te geven.

Ga naar pagina

- Met deze functie kunt u direct naar een bepaalde pagina gaan
- Geef het paginanummer in en bevestig om naar deze pagina te gaan.

Zoeken

Selecteer in het optiemenu **Zoeken** om naar een specifieke tekst in het huidige boek te zoeken.

Geef de tekst in en druk op de **Enter** knop op het virtuele toetsenbord.

Lettergrootte

- Selecteer in het optiemenu **Lettergrootte** om deze aan te passen

Chapter 2 Getting Started

- Er zijn 6 lettergroottes beschikbaar: Small, Medium, Large, X-Large, XX-Large, XXX-Large.
- Selecteer de gewenste grootte en druk op de **Enter** knop om de grootte aan te passen.
- Het duurt enkele seconden alvorens de lettergrootte aangepast is.

Lettertype

- Selecteer in het optiemenu **Lettertype** om dit in te stellen. Opties: standaard lettertype, Serif.
- Selecteer de gewenste optie en druk op de **Enter** knop om te bevestigen.

Regelafstand

- Selecteer in het optiemenu **Regelafstand** om deze in 3 stappen in te stellen

Marge

- Selecteer in het optiemenu **Marge** om deze in 3 stappen in te stellen.

Reflow modus (voor PDF documenten)

- Selecteer in het optiemenu **Reflow modus** om dit in of uit te schakelen. Indien reflow is uitgeschakeld, wordt de PDF origineel weergegeven, waarbij delen van de pagina wellicht buiten het scherm worden afgebeeld. Bij Reflow wordt alleen de tekst weergegeven en zal alle tekst op het scherm passen.

Scherm roteren

- Selecteer in het optiemenu **Scherm roteren** om de inhoud op het scherm in portret- danwel landschapsmodus weer te geven.

Automatisch bladeren

- Selecteer in het optiemenu **Automatisch bladeren** om dit in te schakelen. Mogelijke intervallen zijn 5 seconden, 15 seconden, 30 seconden, 1 minuut of Nooit.

Verversmodus

U kunt instellen of u wilt dat de scherminhoud bij elke paginawissel volledig ververs wordt of na een aantal pagina's. Bij volledige verversing heeft u de optimale beeldkwaliteit, maar kost de verversing wat meer tijd. Mogelijkheden zijn Volledig, Na elke 3 pagina's, Na elke 5 pagina's.

Aan favorieten toevoegen

- Hier kunnen boeken worden toegevoegd aan de favorietenlijst. Klik in het optiemenu op **Aan favorieten toevoegen** om het huidige boek toe te voegen. Een  icoon verschijnt boven in het scherm van het boek.
- In het hoofdmenu kunnen favoriete boeken geopend worden door naar Favorieten te gaan
- Om een boek uit de favorietenlijst te verwijderen: open het betreffende boek, druk op de **Menu** knop en kies **Favoriet verwijderen**.

Over het boek

Deze optie geeft informatie weer over het boek, de auteur, uitgeverij etc., voor zover deze info is opgeslagen in het boek zelf.

Bladwijzer management

Bladwijzers toevoegen

Open tijdens het lezen van een boek het Optiemenu en kies

Bladwijzer maken om aan de huidige pagina een bladwijzer toe te voegen. Het  icoon zal bovenin het scherm verschijnen.

Bladwijzers openen

- Selecteer in het hoofdmenu **Bladwijzers** om de bladwijzerlijst te openen
- Selecteer de gewenste bladwijzer om deze te openen

Bladwijzers verwijderen

Doe het volgende:

- Druk in de bladwijzerlijst op de **Menu** knop en kies **verwijderen**
- Ga met de cursor naar de te verwijderen bladwijzer en bevestig uw keuze

Afbeeldingen bekijken

- Selecteer in het **Hoofdmenu** de optie **Afbeeldingen** om de viewer voor afbeeldingen te openen
- Druk op de **Menu** knop om de weergave in te stellen (lijst/miniature)
- Gebruik de **Navigatieknoppen** om door de bestanden te bladeren
- Druk op de **Navigatie rechts/links** of **Volgende/vorige pagina** knoppen om door meerdere pagina's met foto's te bladern

Een afbeelding openen

- Beweeg de cursor naar de te openen afbeelding en druk op de **Enter** knop om deze te openen (Volledig scherm)
- Druk in de volledige schermmodus op de **Navigatieknoppen rechts/links** of **Volgende/vorige pagina** knoppen om naar de volgende of vorige foto te gaan.

Het optiemenu gebruiken

Druk op de **Menu** knop om het optiemenu te openen.

In- en uitzoomen

- Druk in volledige scherm weergave op de **Menu** knop en vervolgens op **Zoom** om in-/uit te zoomen.
- Druk op de **Terug** knop om terug te gaan

Afbeelding roteren

- Druk in de volledige schermweergave op **Menu** → **Roteren**.
- Elke keer als **Roteren** wordt gekozen, roteerd de afbeelding met 90 graden

Chapter 2 Getting Started

Informatie

- Druk op de **Menu** knop en kies **Informatie** om informatieve over de afbeelding weer te geven.

Diavoorstelling / slideshow

- Kies in het optiemenu **Diavoorstelling / Slideshow** om deze te starten.
- Selecteer de tijd waarna de volgende slide geopend wordt
- Selecteer om de slideshow te stoppen **Menu**→**Slideshow**→**Uit**.
- Druk op de **Terug** knop om terug te gaan naar de lijst met afbeeldingen.

Verkenner

- Selecteer in het **Hoofdmenu** de optie **Verkenner** om deze te openen
- Gebruik de **Navigatieknoppen** om door de bestanden te scrollen.
- Druk op de **Volgende/vorige pagina** knoppen om door pagina's met bestanden te scrollen

Het gebruik van het optiemenu

Druk op de **Menu** knop om de mogelijke opties weer te geven.

Bestanden zoeken

Selecteer in het optiemenu **Zoeken** om het virtuele toetsenbord te openen

- Typ de naam van het boek en druk op de **Enter** knop op het toetsenbord om te bevestigen.

Bestanden verwijderen

- Selecteer in de **Verkenner** het te wissen bestand
- Druk op de **Menu** knop en kies **Verwijderen** en bevestig in het volgende scherm uw keuze. Let op: deze stap is niet ongedaan te maken

Let op: het kan langere tijd duren om grote bestanden te wissen

Bestanden sorteren

Kies in het optiemenu **Sorteren** om een sorteermethode te kiezen.

Instellingen

Ga als volgt naar het Instellingenmenu

- Druk op de **Home** knop om naar het Home scherm te gaan
- Druk in het Home scherm op de **Menu** knop om het Hoofdmenu te openen
- Selecteer **Instellingen**

De volgende instellingen zijn beschikbaar.

Verversmodus

Hier kunt u selecteren of pagina's individueel volledig verversst dienen te worden, of dat na enkele pagina's een volledige verversing dient plaats te vinden.

Energie instellingen

Om de tijd in te stellen, waarna de e-reader in standby modus overgaat

Informatie over het apparaat

Toont informatieve over het apparaat, zoals firmware e.d.

Datum & Tijd

Om de datum en de klok in te stellen.

Press the **Directional-left/right** buttons to move the cursor.

Press the **Navigatieknoppen** to adjust the desired value.

Select **OK** to confirm, select **Cancel** to cancel the setting.

Systeeltaal

Om de taal van de gebruikersinterface in te stellen

Formatteren

Formateert het apparaat en wist alle data

Fabrieksinstellingen herstellen

Als u deze optie kiest worden alle door u gedane instellingen verwijderd, inclusief eventuele Adobe DRM informatie. Hierna dient het apparaat dus opnieuw geautoriseerd te worden in Adobe Digital Editions.

DRM autorisatie info

Om informatie over de DRM autorisatie te bekijken.

Troubleshooting

Het apparaat reageert niet of kan niet ingeschakeld worden.

- Reset het apparaat door de Aan/uit knop gedurende 6 seconden ingedrukt te houden. Het apparaat zal hierdoor worden uitgeschakeld en u dient het apparaat opnieuw in te schakelen door de Aan/uit knop gedurende 3 seconden ingedrukt te houden
- De batterij is volledig leeg. Laad het apparaat op via de USB kabel en een computer of via de optionele ICARUS AC USB adapter

De batterijduur lijkt kort

- De bedrijfstemperatuur is lager dan 5°C. Dit is geen defect, maar heeft te maken met de karakteristieken van de batterij
- De batterij is gedurende langere tijd niet gebruikt. Laadt het apparaat opnieuw op
- De batterij is niet volledig opgeladen. Laadt minstens 4 uur op
- De batterij dient wellicht vervangen te worden. Neem contact op met uw dealer

Een boek kan niet gelezen worden

- Met DRM beschermde boeken kunnen uitsluitend op correct geautoriseerde apparaten geopend worden
- Controleer of het boek niet verlopen is (bij geleende boeken)
- Controleer of het bestandsformaat ondersteund wordt door deze e-reader
- Controleer of Adobe Digital Editions instellingen van de e-reader overeenkomen met die van uw computer

Het apparaat kan niet gebruikt worden terwijl deze via USB verbonden is

- Als de e-reader via de USB kabel met een computer verbonden is, kan deze niet gebruikt worden
- U kunt de e-reader wel gebruiken, indien u op de computer de optie 'Hardware veilig verwijderen' toepast
- Hierna laadt de e-reader nog wel op, maar kunt u deze volledig bedienen.

Onderhoud

- Stel dit apparaat nooit bloot aan vocht of vochtige omgevingen. Dit kan leiden tot incorrect functioneren van het apparaat.
- Schakel het apparaat direct uit als het nat wordt. Wacht tot het apparaat volledig droog is, alvorens het opnieuw in te schakelen.
- Maak het scherm uitsluitend schoon met een zachte doek en gebruik nooit een schurend materiaal of een vloeistof.
- Neem contact op met uw dealer indien het apparaat service nodig heeft.
- Stel het apparaat nooit bloot aan extreem warme of koude omgevingen, dit kan tot incorrect functioneren leiden.

Product Specificaties

Beeldscherm

6.0 inch electronic ink scherm, 800x600 pixels

Helderheid: 200cd/m²

Opslag

Intern geheugen: 4Gb

Ondersteunt micro SD kaarten tot 32GB (FAT32 format). Wij bevelen het gebruik van A-merk geheugenkaarten aan, zoals Kingston.

Ondersteunde bestandsformaten

Ebook: ANSI, unicode TXT, PDF, EPUB,PDB, FB2, HTML, RTF, MOBI

Afbeeldingen: jpeg, bmp,gif, png

Connectiviteit

Data transfer: USB 2.0 High Speed

Opladen: USB jack

Diversen

Klok/datum

Real time batterijstatusindicatie

Batterijduur

Lezen – tot 20 uur

Standby tijd - tot 30 dagen

Opladen

Stroomaansluiting: 5.0V, 1.5A

Oplaadduur: 4 uur (ca.)

Minimale systeemvereisten (USB Mass Storage)

Microsoft® Windows® 2000, ME, XP, Vista, Win 7

MAC OS X en Linux.

Afmetingen en gewicht

Dimensies: 167.5X 124.3X 8.3 (8.8)mm

Gewicht: 222.5 g

⌘ Design en specificities kunnen te aller tijde veranderen t.o.v. deze gebruiksaanwijzing

Certificering

Over CE



Dit symbol betekent dat het apparaat voldoet aan alle Europese veiligheidsrichtlijnen.

Copyright en trademarks

Volgens Copyright – wetten mag data uit dit product en deze handleiding niet gebruikt worden (geheel of gedeeltelijk) zonder uitdrukkelijke toestemming van ICARUS.

Microsoft, Windows, Windows Vista en Windows Media zijn trademarks van Microsoft Corporation in de Verenigde Staten en/of andere landen.

Macintosh en Mac OS zijn trademarks van Apple Inc., geregistreerd in de Verenigde Staten en andere landen.

Adobe, het Adobe logo, Reader en PDF zijn trademarks van Adobe Systems Incorporated in de Verenigde Staten of andere landen.

MPEG Layer-3 audio coding technologie en patenten zijn in licentie van Fraunhofer IIS en Thomson.

De Omnia bevat Adobe® Reader® Mobile software onder licentie van Adobe Systems Incorporated, Copyright © 1995-2009 Adobe Systems Incorporated. Alle rechten voorbehouden. Adobe en Reader zijn trademarks van Adobe Systems Incorporated.

Verwijdering van dit apparaat

Als u dit apparaat wilt verwijderen dient u rekening te houden met de lokale wetgeving en regels. Omdat het apparaat een batterij bevat, mag dit niet bij het huisafval worden weggegooid. Neem contact op met de lokale autoriteiten indien u het apparaat wilt verwijderen.

Vervangen van de batterij:

De oplaadbare batterij mag uitsluitend door een gekwalificeerde service partner worden vervangen.



Disclaimer

Alle informatie in deze gebruiksaanwijzing was correct ten tijde van publicatie. Echter, aangezien het product en de software aan continue verbeteringen onderhevig zijn, kan er een verschil zijn tussen de informatie in deze aanwijzing en de werkelijkheid.

Voor de laatste en meest betrouwbare informatie verwijzen we naar de website www.icarusreader.com



Dit apparaat bevat Adobe Reader® Mobile technologie door Adobe Systems Incorporated