

Tefal®

OPTIGRILL

DE
NL
FR
EN
DA
SV
FI
NO



Bedienungsanleitung - Instructies voor gebruik -
Mode d'emploi - Instructions for use - Brugsvejledning -
Bruksanvisning - Käyttöohjeet - Bruksanvisning

www.tefal.com

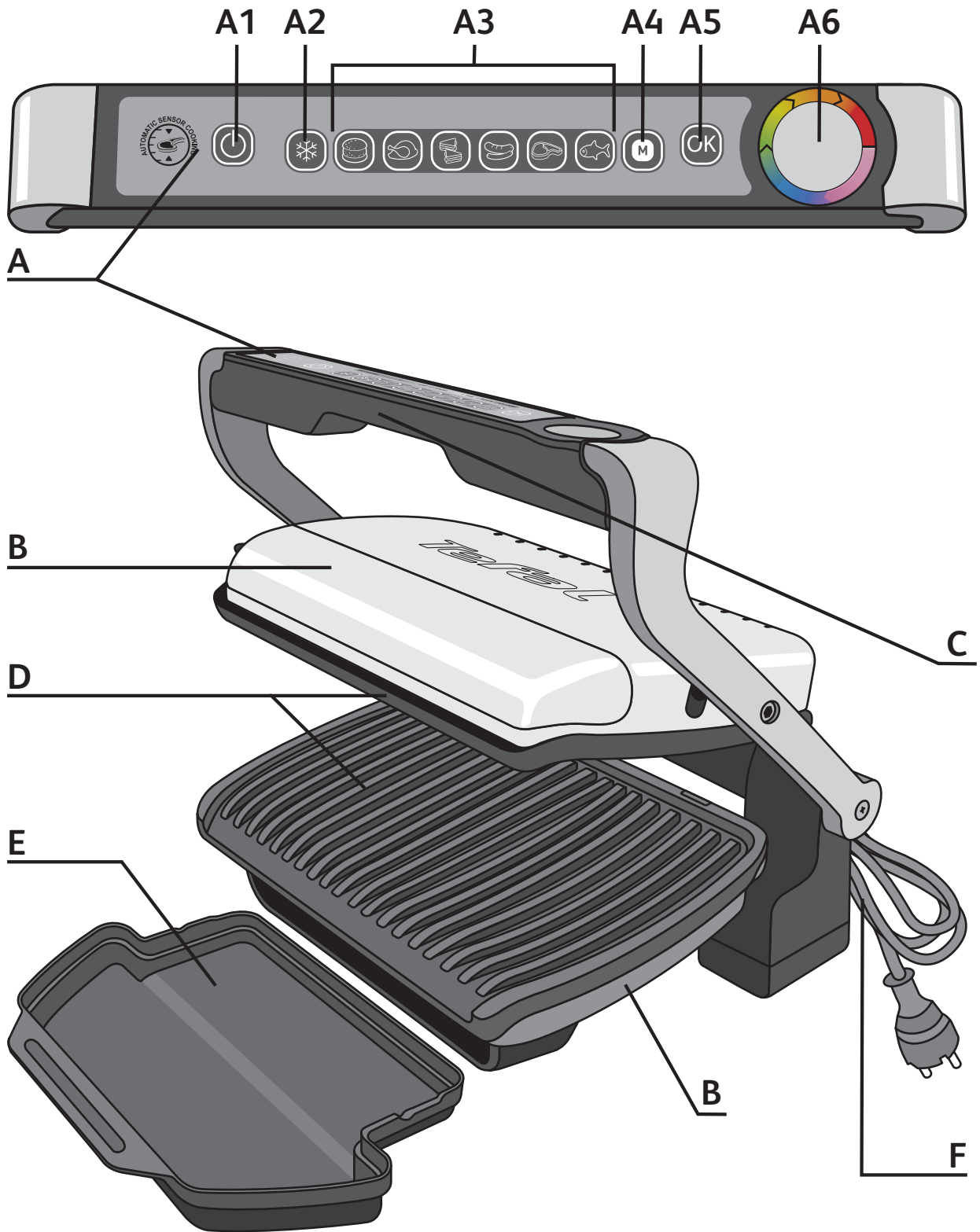

VEILIGHEIDSVOORSCHRIFTEN

BELANGRIJKE VOORZORGSMATREGELEN

- Uw apparaat is uitsluitend bedoeld om gebruikt te worden voor huishoudelijk gebruik. Deze is niet ontworpen voor een gebruik in de volgende gevallen, waarvoor de garantie niet geldig is:
 - in kleinschalige personeelskeukens in winkels, kantoren en andere arbeidsomgevingen,
 - door gasten van hotels, motels of andere verblijfsvormen.
- Verwijder de volledige verpakking, de stickers en diverse accessoires, zowel aan de binnenkant als aan de buitenkant van het apparaat.
- Dit apparaat is niet bedoeld om zonder hulp en/of toezicht gebruikt te worden door kinderen of andere personen indien hun fysieke, zintuiglijke of mentale vermogen hen niet in staat stellen dit apparaat op een veilige wijze te gebruiken.
Er moet toezicht zijn op kinderen zodat zij niet met het apparaat kunnen spelen.
- Dit apparaat mag gebruikt worden door kinderen vanaf 8 jaar en door personen met beperkte fysieke, zintuiglijke of mentale capaciteiten of personen zonder ervaring of kennis, indien ze via een persoon die verantwoordelijk is voor hun veiligheid onder toezicht staan of voorafgaand instructies kregen over het gebruik van het toestel en op de hoogte zijn van de mogelijke risico's. Kinderen mogen niet met het apparaat spelen. Schoonmaak en onderhoudswerkzaamheden mogen alleen worden verricht door kinderen boven de 8 jaar die onder toezicht staan.
Houd het apparaat en diens snoer buiten bereik van kinderen onder de 8 jaar.
- Het apparaat nooit zonder toezicht gebruiken.
-  Wanneer het apparaat aanstaat, kan de temperatuur hoog oplopen.

NL

- Raak de hete delen van het apparaat niet aan.
- Dit apparaat is niet geschikt om gebruikt te worden in combinatie met een tijdschakelaar of afstandsbediening.
 - Rol het snoer volledig uit.
 - Wanneer het netsnoer is beschadigd dient deze te worden vervangen door de fabrikant, zijn servicedienst of een gelijkwaardig gekwalificeerd persoon om een gevaarlijke situatie te voorkomen.
 - Als er een elektrisch verlengsnoer gebruikt wordt, moet deze minimaal van een gelijke doorsnede zijn en met een geïntegreerde geaarde stekker; neem de nodige voorzorgsmaatregelen om te voorkomen dat men hier over struikelt.
 - Sluit het apparaat uitsluitend aan op een geaard stopcontact.
 - Controleer of de elektrische installatie geschikt is voor de op het apparaat aangegeven stroomsterkte en spanning.
 - Gebruik voor het reinigen van de platen een spons, warm water en wat afwasmiddel.
 - Nooit het apparaat en het snoer in water onderdompelen.

Doen

- Lees de instructies van deze handleiding aandachtig door en houd ze binnen handbereik; deze handleiding betreft de verschillende modellen, afhankelijk van de meegeleverde accessoires.
- Als iemand zich brandt, koel de brandplek dan onmiddellijk met koud water en schakel, indien nodig, de hulp in van een huisarts.
- Bij het eerste gebruik de bakplaten schoonmaken (volg de paragraaf na gebruik); doe een klein beetje olie op de bakplaten en neem af met een zacht doekje.
- Zorg ervoor dat u het snoer, met of zonder verlengsnoer, zo neerlegt dat iedereen vrij rond de tafel kan lopen en er niemand over kan struikelen.
- De dampen die tijdens het bereiden van voedsel vrijkomen kunnen gevaarlijk zijn voor (huis)dieren met bijzonder gevoelige luchtwegen, zoals vogels. Wij raden u daarom aan eventuele vogels op een veilige afstand van de plek waar u het apparaat gebruikt te plaatsen.
- Houd het apparaat altijd buiten het bereik van kinderen.
- Controleer of beide zijden van de plaat vóór gebruik goed zijn schoongemaakt.
- Om beschadigingen van de bakplaten te voorkomen dient u deze alleen te gebruiken bij het apparaat waar ze voor bedoeld zijn. (bijv.: niet in een oven plaatsen, op het gas of een elektrische kookplaat...).
- Zorg ervoor dat de platen stabiel zijn, goed geplaatst en vastgeklikt op het apparaat. Gebruik alleen de bij het apparaat geleverde bakplaten of platen aangeschaft via een erkend service center.
- Om beschadigingen aan de bakplaten te voorkomen, adviseren wij u altijd een houten of kunststof spatel te gebruiken.

Niet doen

- Gebruik het apparaat niet buiten.
- De stekker van het apparaat niet in het stopcontact steken indien u het apparaat niet gebruikt wordt.
- Om oververhitting van het apparaat te voorkomen, dient u dit niet in een hoek of tegen een muur te plaatsen.
- Plaats het apparaat nooit rechtstreeks op een kwetsbare ondergrond (glazen tafel, tafelkleed, gelakt meubel...) of op een onstabiele ondergrond, zoals tafelkleden met een verende vulling.
- Plaats het apparaat niet onder een aan de muur bevestigd meubel of wandmeubel of in de nabijheid van andere brandbare materialen zoals (rol)gordijnen, behang, enz.
- Plaats het apparaat niet op of in de buurt van glatte of warme oppervlakken en laat het snoer nooit boven een warmtebron hangen (kookplaat, gasfornuis, enzovoort).
- Plaats geen kookgerei op de kookoppervlakken van het apparaat.
- Snijd het voedsel niet op de platen.
- Gebruik om beschadiging van het bakoppervlak te voorkomen nooit een metalen spons of schuurpoeder.
- Het apparaat niet verplaatsen als het aanstaat.
- Het apparaat niet bij de handgreep of de metalen draden dragen.
- Het apparaat niet gebruiken als het leeg is.
- U mag nooit een velletje aluminiumfolie of ander voorwerp tussen de bakplaten en de te bereiden voedingsmiddelen leggen.
- De sapopvanger niet vastnemen wanneer het apparaat nog warm is. Als de sapopvanger tijdens het bakken vol loopt, het apparaat af laten koelen, voordat u het leegt.
- De hete bakplaat niet onder water houden of op een kwetsbare ondergrond plaatsen.
- Om de anti-aanbaklaag te beschermen, dient u te voorkomen dat het apparaat te lang leeg verwarmt.
- U mag de grillplaten nooit hanteren wanneer deze heet zijn.
- Gebruik geen aluminiumfolie om uw ingrediënten in te bakken.
- Geen geflambeerde gerechten bereiden met dit apparaat om beschadiging van uw product te voorkomen.
- Plaats nooit aluminiumfolie of enig ander voorwerp tussen de platen en de weerstanden.
- Laat het apparaat tijdens het opwarmen of bakken nooit in de stand 'grill open' staan.
- Laat het apparaat nooit zonder bakplaten opwarmen.



Informatie

- Wij danken u voor de aankoop van dit apparaat, dat uitsluitend bestemd is voor huishoudelijk gebruik.
- Voor uw veiligheid voldoet dit apparaat aan de toepasselijke normen en regelgevingen (Richtlijnen Laagspanning, Elektromagnetische Compatibiliteit, Materialen in contact met voedingswaren, Milieu...).
- Bij het eerste gebruik kan het apparaat enige geur of rook afgeven.
- De fabrikant behoudt zich het recht voor dit apparaat of onderdelen daarvan in het belang van de gebruiker te allen tijde zonder voorafgaande kennisgeving te wijzigen.
- Alle vaste of vloeibare etenswaren die in contact komen met de bestanddelen waarop het logo  staat, kunnen niet meer geconsumeerd worden.
- Als het voedsel te dik is, verhindert het beveiligingssysteem de inschakeling van het apparaat.

Milieu



Wees vriendelijk voor het milieu !

-  Uw apparaat bevat materialen die geschikt zijn voor hergebruik.
-  Lever het in bij het milieustation in uw gemeente of bij onze technische dienst.

Beschrijving

NL

A Bedieningspaneel	A4 Handbediening	C Handgreep
A1 Aan/uit-knop	A5 OK-toets	D Bakplaten
A2 Diepvriesfunctie	A6 Gaarheidsindicator	E Vetopvangbak
A3 Kookprogramma's	B Behuizing van het apparaat	F Netsnoer

Handleiding van de kleuren van de gaarheidsindicator (led)

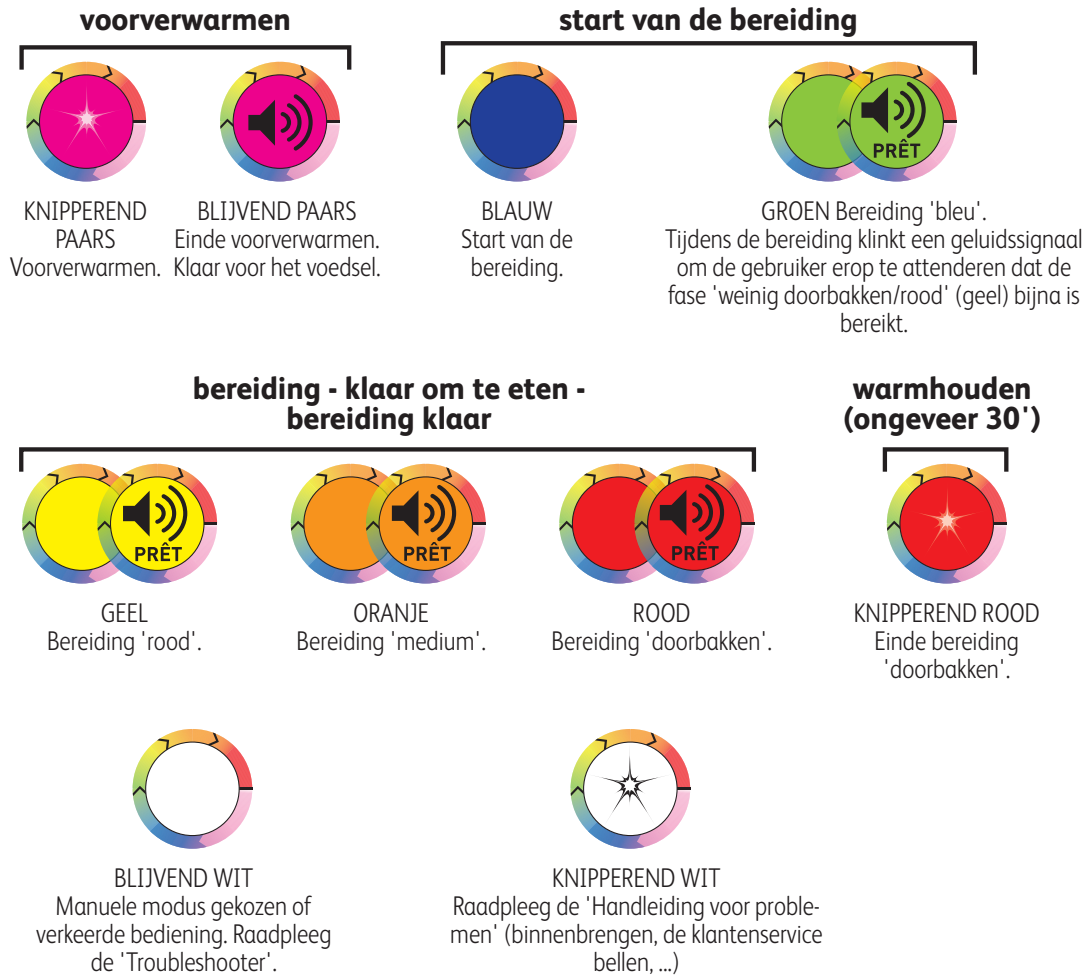

Gids met bakprogramma's



Hamburger



Croque/panini



Gevogelte



Vis/zeevruchten



Rood vlees



Worst



Manuele modus: traditionele grill voor de handmatige modus.

1 Afstelling

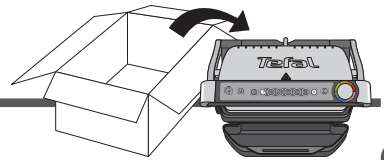

NL

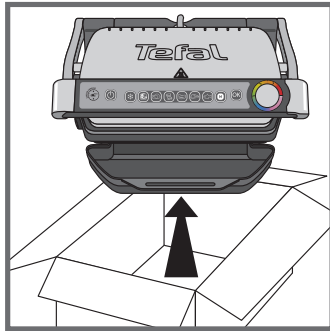

1



2

1 Verwijder de volledige verpakking, de stickers en diverse accessoires, zowel aan de binnenkant als aan de buitenkant van het apparaat.

2 Verwijder de platen vóór het eerste gebruik en maak ze zorgvuldig schoon met warm water en afwasmiddel. Spoel af en laat goed drogen.



3

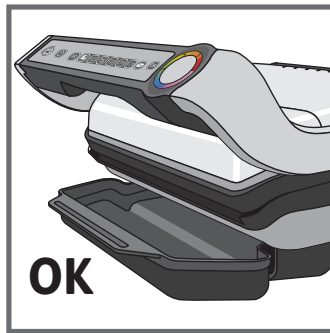

4

3-4 Plaats de uitneembare vetopvangbak vooran het apparaat.

2 Warmhouden

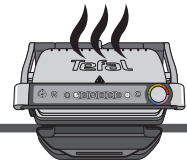

5



6

5 Voor betere resultaten kunt u desgewenst over de bakplaten wrijven met keukenpapier doordrenkt met wat bakolie, om zo de doeltreffendheid van de anti-aanbaklaag te versterken.

6 Neem olieresten weg met schoon keukenpapier.

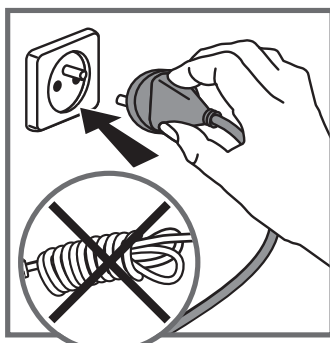

7

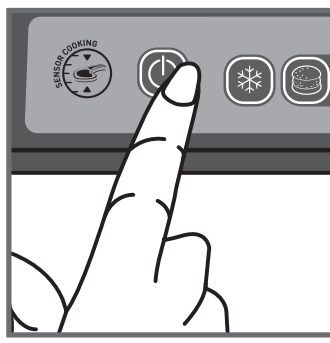

8

7 Sluit het apparaat en steek de stekker in het stopcontact. (Opgelet: het snoer moet volledig uitgerold zijn).

8 Druk op de 'Aan/Uit' toets.

NL

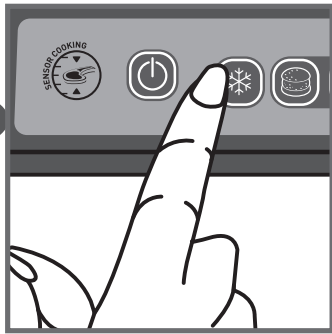

9

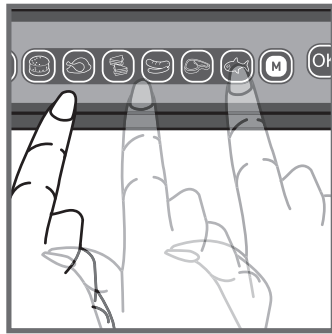







10

9 Als de ingrediënten die u wilt bakken diepgevroren zijn, drukt u op de toets 'diepgevroren voeding'. Zo niet, ga onmiddellijk naar stap 10.

10 Kies de geschikte bereidingsfunctie, afhankelijk van het voedsel dat u wilt klaarmaken.

6 bakprogramma's en 1 handbediening

	Kies dit programma als u hamburgers wilt bakken.		Kies dit programma als u rood vlees wilt bakken.
	Kies dit programma als u gevogelte wilt bakken.		Kies dit programma als u vis of zeevruchten wilt bakken.
	Kies dit programma als u panini's wilt bakken.		
	Kies dit programma als u varkensvlees, worsten of lamsvlees wilt bakken.		Als u de manuele modus kiest, is de indicator wit en kunt u de bereidingstijd handmatig bepalen.

Bij twijfel over de bereidingswijze van voedingsmiddelen die niet in bovenstaande lijst staan, verwijzen we naar de 'Bereidingstabel voor andere voeding dan die van de programma's', pagina 26.

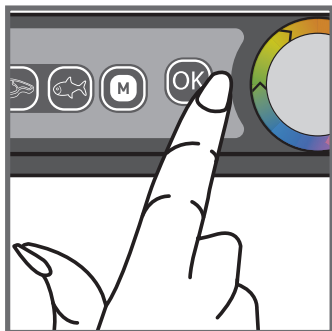

11

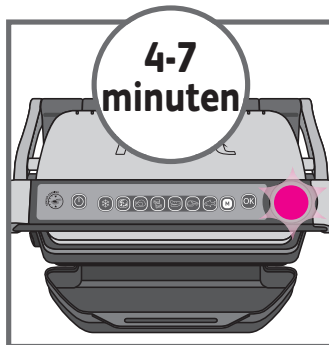

12

11 Druk op OK: het apparaat begint voor te verwarmen en de gaarheidsindicator wordt paars en knippert. Opgelet: als u zich in het programma hebt vergist, keer dan terug naar stap 8.

12 Wacht 4 tot 7 minuten.

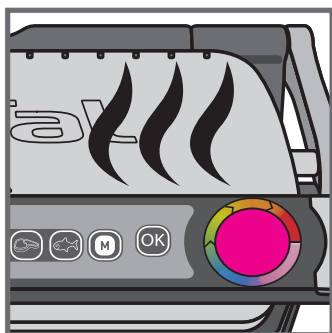

13

13 Er klinkt een geluidssignaal, de gaarheids-indicator stopt met knippen en wordt blijvend paars om te laten weten dat de voorverwarmingsfase is afgelopen.

Opmerking: indien het apparaat na de voorverwarmingsfase gesloten blijft, schakelt het beveiligingssysteem het apparaat uit.

20

3 Koken



NL

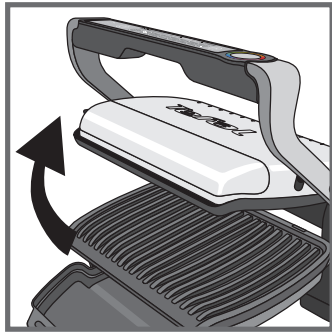

14

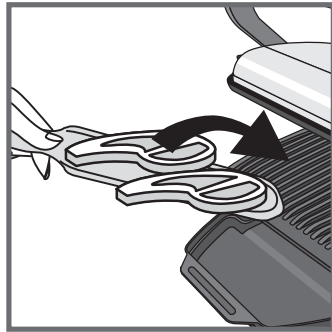

15

14-15

Na het voorverwarmen is het apparaat klaar voor gebruik. Gebruik het middenstuk van de handgreep om de grill één keer te openen en plaats het voedsel op de bakplaat. Opmerking: indien het apparaat te lang open blijft staan, schakelt het beveiligingssysteem het apparaat automatisch uit.



16



17

16-17 Past automatisch de bakcyclus aan (tijd en temperatuur) op de dikte en de hoeveelheid van de ingrediënten.

Sluit het apparaat om de bakcyclus op te starten. De gaarheidsindicator wordt blauw en vervolgens groen om de bakvertragingfunctie aan te geven (vermijd het openen van het apparaat of het verplaatsen van de ingrediënten tijdens het bakken om zo de beste resultaten te verkrijgen).

Tijdens het grillen klinkt een geluidssignaal om de gebruiker te attenderen dat het bereidingsniveau 'rood/weinig doorbakken' (geel) **bijna is bereikt**.

Opmerking voor dunne ingrediënten: nadat u het apparaat hebt gesloten, kan de OK-toets knipperen en het lichtje paars blijven zonder te knipperen. Druk in dit geval op de OK-toets om het kookproces te starten.

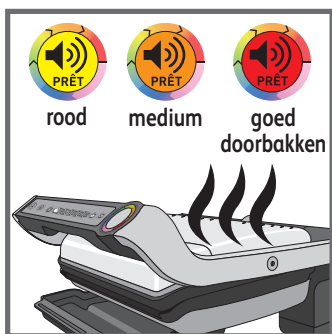
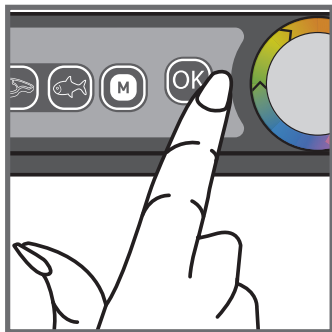

18

18 Afhankelijk van de bereidingsgraad zal het lichtje van kleur veranderen.

Wanneer het lichtje geel is en er een geluidssignaal klinkt, is uw voeding rood/weinig doorbakken. Wanneer het lichtje oranje is en er een geluidssignaal klinkt, is de voeding medium. Wanneer het rood is, is de voeding goed doorbakken.

Opmerking: als u uw voedsel graag 'bleu' (bijna rauw) hebt, neemt u het vlees van de bakplaat zodra het lichtje groen is. Opgelet: vooral voor vlees is het normaal dat de bakresultaten variëren afhankelijk van het type, de kwaliteit en de herkomst van het voedsel.

NL

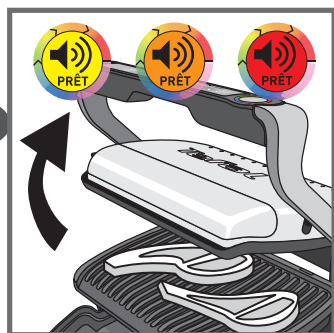

19

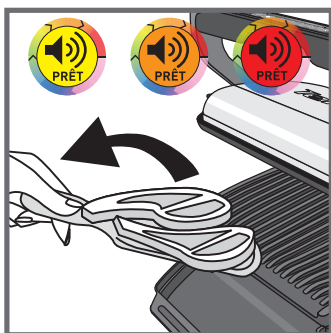

20



21

19-20

Wanneer de kleur die overeenstemt met het gekozen bereidingsniveau oplicht, opent u het apparaat en verwijdt u het voedsel.

- 21** Sluit het apparaat. Het bedieningspaneel schakelt zich in en gaat naar de modus 'programmakeuze'.
Opmerking: indien geen enkele programmakeuze wordt gemaakt, schakelt het beveiligingssysteem het apparaat automatisch uit.

Tweede bereiding

Als u nog andere voeding wilt grillen, herhaalt u de stappen vanaf deel 2 Voorverwarmen, punt 9, ook als u hetzelfde type voedsel wilt bereiden.

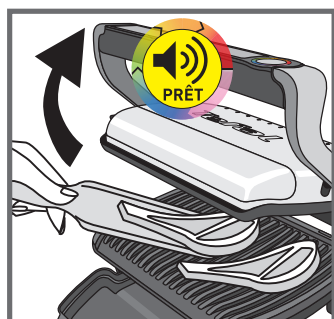
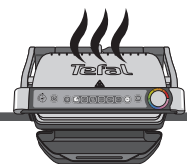
4 Opmerkingen

22

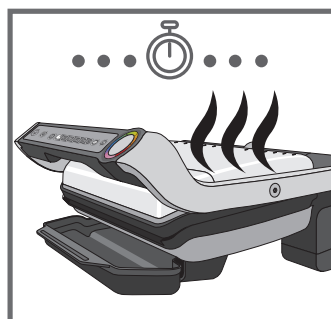

23

22-23-24

Bereiding van voedsel naar persoonlijke voorkeuren (behalve bij de bereiding van dunne voedingsmiddelen waarvan de bakcyclus is gestart door de OK-toets in te drukken).

Als u de voeding op de grill wilt bereiden naar verschillende persoonlijke voorkeuren, opent u de grill om de ingrediënten die het gewenste bereidingsniveau hebben bereikt te verwijderen, waarna u het apparaat weer sluit om de andere ingrediënten verder te laten garen. Het programma zet de bakcyclus verder tot het niveau 'goed doorbakken' wordt bereikt.



24

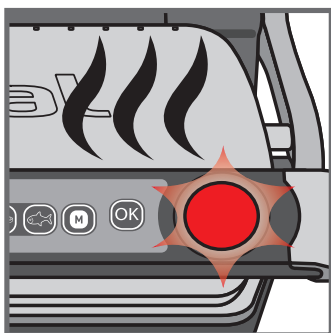

25

25 Warm houden

Wanneer het bakproces is afgelopen, activeert het apparaat automatisch de warmhoudfunctie. Het lichtje wordt knipperend rood en er klinkt om de 20 seconden een geluidssignaal. Als het

voedsel op de grill blijft liggen, zal het blijven bakken terwijl de bakplaten afkoelen en daarna tijdens het warmhouden. U kunt het geluidssignaal uitschakelen met een druk op 'OK'.

Opmerking: na zekere tijd schakelt het beveiligingssysteem het apparaat automatisch uit.

NL

5 Reiniging en onderhoud

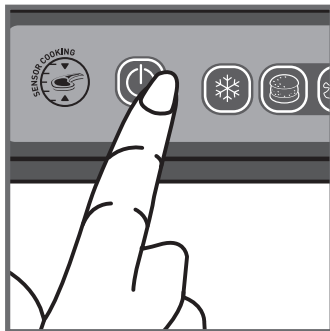
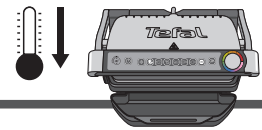

26

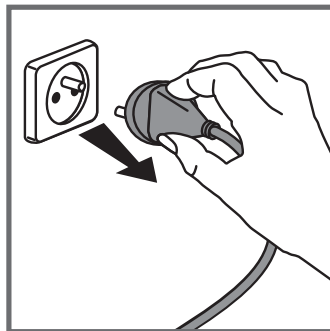

27

26 Druk op de schakelaar om het apparaat uit te schakelen.

27 Trek de stekker uit het stopcontact.



28

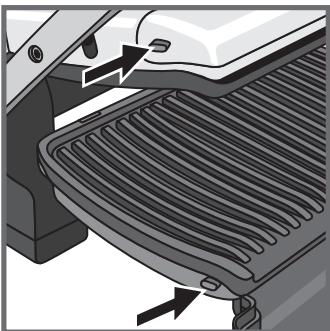

29

28 Laat minstens 2 uur afkoelen. Laat de grill volledig afkoelen voor u hem schoonmaakt, om brandwonden te voorkomen.

29 Deblokkeer de platen en verwijder ze voor u ze schoonmaakt.

30 De vetopvangbak en de bakplaten mogen in de vaatwasser.

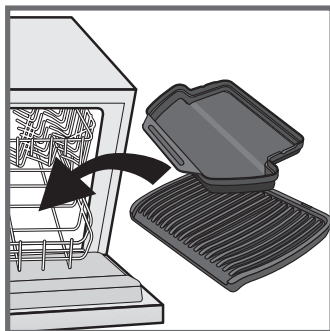

30

Het apparaat en het snoer mogen niet in de vaatwasser.

De verwarmingselementen - dit zijn de delen die zichtbaar en toegankelijk worden nadat u de platen hebt verwijderd - worden niet schoongemaakt. Als ze echt vuil zijn, kunt u ze, nadat ze volledig zijn afgekoeld, afwrijven met een droge doek.

NL

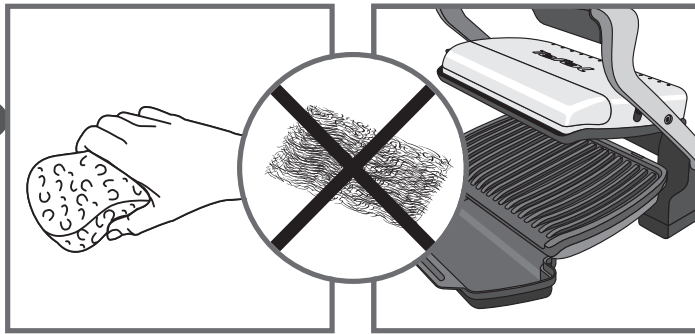

31

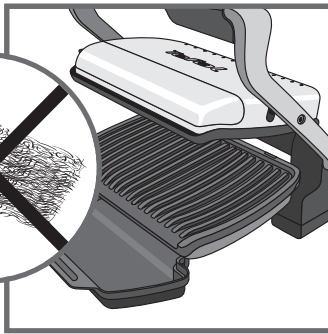

32

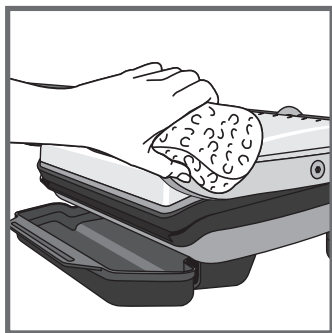

33

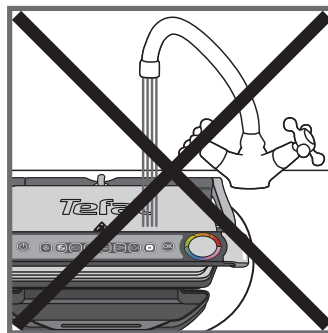

34

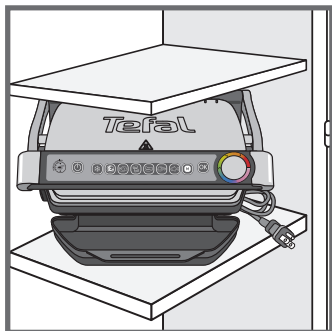

35

31-32

Als u geen vaatwasser gebruikt, kunt u warm water en wat zeep gebruiken om de bakplaten af te wassen. Spoel vervolgens grondig om resten te verwijderen. Droog zorgvuldig af met keukenpapier of een zachte droge doek. Gebruik geen metalen schuursponsjes, staalwol of schurende producten om onderdelen van de grill schoon te maken. Gebruik enkel natuursponzen of nylon- of niet-metalen sponsjes.

Giet de vetopvangbak leeg en was het met warm water en wat zeep. Droog het daarna zorgvuldig af met keukenpapier of een zachte droge doek.

33 Maak het deksel van de grill schoon met een sponsje met warm water en droog af met een zachte en droge doek.

34 Dompel de behuizing van de grill niet onder in water of een andere vloeistof.

35 Controleer altijd of de grill schoon en droog is voor u hem opbergt.

36 Reparaties moeten worden uitgevoerd door een medewerker van een erkende dienst.









Handleiding voor problemen

Probleem	Oorzaak	Oplossing
 Blijvend wit lichtje.	<ul style="list-style-type: none"> Start van een bakcyclus zonder voorverwarmen. 	<ul style="list-style-type: none"> 2 mogelijkheden: <ul style="list-style-type: none"> - laat bakken, maar controleer de bereiding (wit lichtje = manuele modus), - schakel het apparaat uit, verwijder het voedsel, sluit het apparaat op de correcte manier, herprogrammeer het apparaat en wacht tot het klaar is met voorverwarmen.
Het apparaat stopt vanzelf tijdens het voorverwarmen of bakken.	<ul style="list-style-type: none"> Het apparaat is tijdens het bakken te lang open blijven staan. Het apparaat bleef te lang inactief na het einde van de voorverwarming of het warmhoud proces. 	Trek de stekker uit het stopcontact, wacht 2 tot 3 minuten en start het proces opnieuw op. Let er de volgende keer dat u het apparaat gebruikt op dat u het snel opent en sluit, om zó de beste bakresultaten te verkrijgen. Neem contact op met de klantenservice van Tefal als het probleem zich nog eens voordoet.
Knipperen van de indicator  nadat u de ingrediënten hebt geplaatst.	<ul style="list-style-type: none"> De voeding werd niet herkend. Te dun vlees. 	<ul style="list-style-type: none"> Bevestig het begin van de bereiding met een druk op de toets .
 Knipperend wit lichtje + knipperende toets  of knipperende toets 	<ul style="list-style-type: none"> Defect van het apparaat Product bewaard of gebruikt in een te koude ruimte. 	<ul style="list-style-type: none"> Trek de stekker uit het stopcontact, steek de stekker er meteen weer in en start een voorverwarmingscyclus op. Bel de klantenservice als het probleem aanhoudt.
Het apparaat laat geen geluidssignaal meer horen.		
Ik heb de voeding geplaatst en het apparaat gesloten, maar de bereiding wil niet starten.	<ul style="list-style-type: none"> Uw voeding is meer dan 4 cm dik. 	<ul style="list-style-type: none"> De voeding mag niet meer dan 4 cm dik zijn.
Ik heb de voeding geplaatst, maar het lichtje blijft PAARS  .	<ul style="list-style-type: none"> U hebt de grill niet helemaal geopend om de voeding te plaatsen. 	<ul style="list-style-type: none"> Open de grill volledig en sluit dan weer.
	<ul style="list-style-type: none"> De voeding werd niet herkend. Het stuk vlees is te dun. De 'OK'-toets knippert. 	<ul style="list-style-type: none"> Bevestig het begin van de bereiding met een druk op de toets .

Tip, vooral voor vlees: de bakresultaten van de programma's variëren op basis van de herkomst, de manier van snijden en de kwaliteit van de voeding. De programma's werden bepaald en getest met voeding van goede kwaliteit. Omdat tijdens de bereiding ook met de dikte van het vlees rekening wordt gehouden, kunt u geen voeding met een dikte van meer dan 4 cm bereiden.

Programmatafel























NL

Speciaal programma	Gekleurd bakniveaulichtje		
			
 Rood vlees	Rood	Medium	Doorbakken
 Hamburger	Rood	Medium	Doorbakken
 Croque/panini	Weinig doorbakken	Medium	Doorbakken
 Vis/zeevruchten	Weinig doorbakken	Medium	Doorbakken
 Gevogelte			Goed doorbakken
 Worst			Goed doorbakken

Tip: als u heel rood (bleu) vlees wilt, kunt u gebruikmaken van



Bereidingstabel voor andere voeding dan die van de programma's

Voedingsmiddelen		Bakprogramma	Bakniveau
			 rood  medium  Doorbakken
Brood	sneetjes brood, croque monsieur		
	hamburger: (nadat het vlees is voorgebakken)		
Vlees & Gevogelte	Varkensvlees (ontbeend), varkensspek		
	Lamsvlees (ontbeend)		
	Diepgevroren kipnuggets 		
	Spareribs		
	Gerookte ham		
	Gemarineerde kippenborst		
Vis/zeevruchten	Hele forel		
	Ongepelde garnalen		
	Gamba's (wel of niet gepeld)		
	Tonijn		
Manuele modus	Groenten, fruit, spek (geringe en gelijkmatige diktes)		Vaste temperatuur

Voor diepgevroren voeding drukt u op  voor u uw programma kiest.

TEFAL INTERNATIONAL GUARANTEE : COUNTRY LIST			
			
الجزائر ALGERIA	(0)41 28 18 53	سنة واحدة 1 year	CIJA 9 rue Puvis de Chavannes Saint Euquene Oran
ARGENTINA	0800-122-2732	2 años 2 years	GROUPE SEB ARGENTINA S.A. Billinghurst 1833 3° C1425DTK Capital Federal Buenos Aires
ՀԱՅԱՍՏԱՆ ARMENIA	(010) 55-76-07	2 տարի 2 years	ՓԲԸ "Գրուպպա ՄԵԲ", 125171, Մոսկվա, Լենինգրադյան խճուղի, 16A, շին.3
AUSTRALIA	02 97487944	1 year	GROUPE SEB AUSTRALIA PO Box 7535, Silverwater NSW 2128
ÖSTERREICH AUSTRIA	01 866 70 299 00	2 Jahre 2 years	SEB ÖSTERREICH GmbH Campus 21 - Businesspark Wien Süd, Liebermannstr. A02 702 2345 Brunn am Gebirge
БЕЛАРУСЬ BELARUS	017 2239290	2 года 2 years	ЗАО «Группа СЕБ-Восток», 125171, Москва, Ленинградское шоссе, д. 16А, стр. 3
BELGIQUE BELGIE BELGIUM	070 23 31 59	2 ans 2 years	GROUPE SEB BELGIUM SA NV 25 avenue de l'Espérance - ZI 6220 Fleurus
BOSNA I HERCEGOVINA	Info-linija za potrošače 033 551 220	2 godine 2 years	SEB Développement Predstavništvo u BiH Vrazova 8/II 71000 Sarajevo
BRASIL BRAZIL	11 2915-4400	1 ano 1 year	SEB COMERCIAL DE PRODUTOS DOMÉSTICOS LTDA Rua Venâncio Aires, 433, Pompéia, São Paulo/SP
БЪЛГАРИЯ BULGARIA	0700 10 330	2 години 2 years	ГРУП СЕБ БЪЛГАРИЯ ЕООД бул. България 81 В, ет. 5 1404 София
CANADA	1-800-418-3325	1 an 1 year	GROUPE SEB CANADA 345 Passmore Avenue Toronto, ON, M1V 3N8
CHILE	12300 209207	2 años 2 years	GROUPE SEB CHILE Comercial Ltda Av. Providencia, 2331, Piso 5, Oficina 501 Santiago
COLOMBIA	18000919288	2 años 2 years	GROUPE SEB COLOMBIA Apartado Aereo 172, Kilometro 1 Via Zipaquira, Cajica Cundinamarca
HRVATSKA CROATIA	01 30 15 294	2 godine 2 years	SEB Développement S.A.S. Vodnjanska 26, 10000 Zagreb
ČESKÁ REPUBLIK CZECH REPUBLIC	731 010 111	2 roky 2 years	Groupe SEB ČR s.r.o. Futurama Business Park (budova A) Sokolovská 651/136a 186 00 Praha 8

DANMARK DENMARK	44 663 155	2 år 2 years	GRUPE SEB NORDIC AS Tempovej 27, 2750 Ballerup
EESTI ESTONIA	668 1286	2 aastat 2 years	GRUPE SEB POLSKA Sp. z o.o. ul. Bukowińska 22b 02-703 Warszawa
مصر EGYPT	الخط الساخن: 16622	سنة واحدة 1 year	جروب سب إيجيبت طريق 14 مايو - سموحة الإسكندرية - مصر
SUOMI FINLAND	09 622 94 20	2 vuotta 2 years	Groupe SEB Finland Kutojantie 7, 02630 Espoo
FRANCE Continentale + Guadeloupe, Martinique, Réunion, Saint-Martin	09 74 50 47 74	1 an 1 year	GRUPE SEB FRANCE Service Consommateur Tefal BP 15 69131 ECULLY CEDEX
DEUTSCHLAND GERMANY	0212 387 400	2 Jahre 2 years	GRUPE SEB DEUTSCHLAND GmbH / KRUPS GmbH Herrnrainweg 5, 63067 Offenbach
ΕΛΛΑΔΑ GREECE	2106371251	2 χρόνια 2 years	SEB GROUPE ΕΛΛΑΔΟΣ Α.Ε. Οδός Καβαλιεράτου 7 T.K. 145 64 Κ. Κηφισιά
香港 HONG KONG	8130 8998	1 year	SEB ASIA Ltd. Room 903, 9/F, South Block, Skyway House 3 Sham Mong Road, Tai Kok Tsui, Kowloon, Hong-Kong
MAGYARORSZÁG HUNGARY	06 1 801 8434	2 év 2 years	GRUPE SEB CENTRAL EUROPE Kft. Táviró köz 4 2040 Budaörs
INDONESIA	+62 21 5793 6881	1 year	GRUPE SEB INDONESIA (Representative office) Sudirman Plaza, Plaza Marein 8th Floor JL Jendral Sudirman Kav 76-78, Jakarta 12910, Indonesia
ITALIA ITALY	199207354	2 anni 2 years	GRUPE SEB ITALIA S.p.A. Via Montefeltro, 4 20156 Milano
日本 JAPAN	0570 077 772	1 year	株式会社グループセブジャパン 〒141-0022 東京都品川区東五反田 3-14-13 高輪ミュージズビル
ҚАЗАҚСТАН KAZAKHSTAN	727 378 39 39	2 жыл 2 years	ЖАҚ «Группа СЕБ- Восток» 125171, Мәскеу, Ленинградское шоссесі, 16А, 3 үйі
한국어 KOREA	1588-1588	1 year	(유)그룹 세브 코리아 서울시 종로구 서린동 88 서린빌딩 2층, 110-790
LATVJA LATVIA	6 616 3403	2 gadi 2 years	GRUPE SEB POLSKA Sp. z o.o. ul. Bukowińska 22b, 02-703 Warszawa

LIETUVA LITHUANIA	5 214 0057	2 metai 2 years	GRUPE SEB POLSKA Sp. z o.o. ul. Bukowińska 22b, 02-703 Warszawa
LUXEMBOURG	0032 70 23 31 59	2 ans 2 years	GRUPE SEB BELGIUM SA NV 25 avenue de l'Espérance - ZI 6220 Fleurus
МАКЕДОНИЈА MACEDONIA	(0)2 20 50 022	2 години 2 years	Groupe SEB Bulgaria EOOD Office 1, floor 1, 52G Borovo St., 1680 Sofia - Bulgaria ГРУП СЕБ БЪЛГАРИЈА ДООЕЛ Ул. Борово 52 Г, сп. 1, офис 1, 1680 София, България
MALAYSIA	603-7710 8000	2 years	GRUPE SEB MALAYSIA SDN. BHD Unit No. 402-403, Level 4, Uptown 2, No. 2, Jalan SS21/37, Damansara Uptown, 47400, Petaling Jaya, Selangor D.E Malaysia
MEXICO	(01800) 112 8325	1 año 1 year	Groupe.S.E.B. México, S.A. DE C.V. Goldsmith 38 Desp. 401, Col. Polanco Delegación Miguel Hildalgo 11 560 México D.F.
MOLDOVA	(22) 929249	2 ani 2 years	ТОВ «Груп СЕБ Україна» 02121, Харківське шосе, 201-203, 3 поверх, Київ, Україна
NEDERLAND The Netherlands	0318 58 24 24	2 jaar 2 years	GRUPE SEB NEDERLAND B.V. De Schutterij 27 3905 PK Veenendaal
NEW ZEALAND	0800 700 711	1 year	GRUPE SEB NEW ZEALAND Unit E, Building 3, 195 Main Highway, Ellerslie, Auckland
NORGE NORWAY	815 09 567	2 år 2 years	GRUPE SEB NORDIC AS Tempovej 27 2750 Ballerup
PERU	441 4455	1 año 1 year	Groupe SEB Perú Av. Camino Real N° 111 of. 805 B San Isidro - Lima
POLSKA POLAND	0801 300 421 koszt jak za połączenie lokalne	2 lata 2 years	GRUPE SEB POLSKA Sp. z o.o. ul. Bukowińska 22b, 02-703 Warszawa
PORTUGAL	808 284 735	2 anos 2 years	GRUPE SEB IBÉRICA SA Urb. da Matinha Rua Projectada à Rua 3 Bloco1 - 3° B/D 1950 - 327 Lisboa
REPUBLIC OF IRELAND	01 677 4003	1 year	GRUPE SEB IRELAND Unit B3 Aerodrome Business Park, College Road, Rathcoole, Co. Dublin
ROMÂNIA ROMANIA	0 21 316 87 84	2 ani 2 years	GRUPE SEB ROMÂNIA Str. Daniel Constantin nr. 8 010632 București

РОССИЯ RUSSIA	495 213 32 30	2 года 2 years	ЗАО «Группа СЕБ-Восток», 125171, Москва, Ленинградское шоссе, д. 16А, стр. 3
SRBIJA SERBIA	060 0 732 000	2 godine 2 years	SEB Developpement Đorđa Stanojevića 11b 11070 Novi Beograd
SINGAPORE	6550 8900	1 year	GROUPE SEB SINGAPORE Pte Ltd. 59 Jalan Peminpin, #04-01/02 L&Y Building, Singapore 577218
SLOVENSKO SLOVAKIA	233 595 224	2 roky 2 years	GROUPE SEB Slovensko, spol. s r.o. Rybničná 40, 831 06 Bratislava
SLOVENIJA SLOVENIA	02 234 94 90	2 leti 2 years	SEB d.o.o. Gregorčičeva ulica 6 2000 MARIBOR
ESPAÑA SPAIN	902 31 24 00	2 años 2 years	GROUPE SEB IBÉRICA S.A. C/ Almogàvers, 119-123, Complejo Ecourban, 08018 Barcelona
SVERIGE SWEDEN	08 594 213 30	2 år 2 years	TEFAL SVERIGE SUBSIDIARY OF GROUPE SEB NORDIC Truckvägen 14 A, 194 52 Upplands Väsby
SUISSE SCHWEIZ SWITZERLAND	044 837 18 40	2 ans 2 Jahre 2 years	GROUPE SEB SCHWEIZ GmbH Thurgauerstrasse 105 8152 Glattbrugg
台灣 TAIWAN	02 28333716	1 year	SEB ASIA Ltd. Taiwan Branch 4F., No. 37 Dexing W. Rd., Shilin Dist., Taipei City 11158, Taiwan (R.O.C.)
ประเทศไทย THAILAND	02 769 7477	2 years	GROUPE SEB THAILAND 2034/66 Italthai Tower, 14th Floor, n° 14-02, New Phetchburi Road, Bangkapi, Huaykwang, Bangkok, 10320
TÜRKIYE TURKEY	216 444 40 50	2 YIL 2 years	GROUPE SEB ISTANBUL AS Beybi Giz Plaza Dereboyu Cad. Meydan Sok., No: 28 K.12 Maslak
U.S.A.	800-395-8325	1 year	GROUPE SEB USA 2121 Eden Road, Millville, NJ 08332
Україна UKRAINE	044 300 13 04	2 роки 2 years	ТОВ «Груп СЕБ Україна» 02121, Харківське шосе, 201-203, 3 поверх, Київ, Україна
UNITED KINGDOM	0845 602 1454	1 year	GROUPE SEB UK LTD Riverside House, Riverside Walk Windsor, Berkshire, SL4 1NA
VENEZUELA	0800-7268724	2 años 2 years	GROUPE SEB VENEZUELA Av Eugenio Mendoza, Centro Letonia, Torre ING Bank, Piso 15, Ofc 155 Urb. La Castellana, Caracas
VIETNAM	08 38645830	2 years	Vietnam Fan Joint Stock Company 25 Nguyen Thi Nho Str, Ward 9, Tan Binh Dist, HCM city

