

Altijd tot uw dienst

Ga voor registratie van uw product en ondersteuning naar
www.philips.com/welcome

ORT2300



Gebruiksaanwijzing

PHILIPS

Inhoudsopgave

1	Veiligheid	2
2	Uw basisstation	3
	Introductie	3
	Wat zit er in de doos?	3
	Overzicht van het product	4
	Informatie op het display	5
3	Aan de slag	6
	De netspanningsadapter in elkaar zetten	6
	Stroom aansluiten	6
	Ingeschakeld	6
	De helderheid aanpassen	7
4	De klok instellen	8
5	De alarmtimer gebruiken	9
	Een alarm instellen	9
	Een ingesteld alarm deactiveren	9
	Sluimerfunctie	9
	Het alarm onderbreken	9
6	Naar FM-radiozenders luisteren	10
	Automatisch een radiozender zoeken	10
	Handmatig naar radiozenders zoeken	10
	Radiostations automatisch opslaan	10
	Radiozenders handmatig programmeren	10
	RDS-informatie weergeven	11
	De FM-instellingen wijzigen	11
7	Naar DAB-radiozenders luisteren	12
	Overschakelen naar de DAB-modus	12
	Product voor de eerste keer gebruiken	12
	Afstemmen op een opgeslagen radiozender	12
	Radiostations programmeren	13
	DAB-informatie weergeven	13
	DAB-menu's gebruiken	13
8	Audio afspelen via Bluetooth	15
	Overschakelen naar de Bluetooth-modus	15
	Een apparaat verbinden	15
	De verbinding met een apparaat verbreken	15
	Een apparaat opnieuw verbinden	15
	Bediening	16
9	Naar een extern apparaat luisteren	17
10	Uw apparaten opladen	18
11	De sleeptimer gebruiken	19
12	De afteltimer gebruiken	20
13	Volume aanpassen	21
14	Systeemmenu's gebruiken	22
	De huidige softwareversie controleren	22
	De software upgraden	22
	Het product resetten	22
15	Problemen oplossen	23
	Algemeen	23
	Over Bluetooth-verbindingen	23
16	Productinformatie	25
	Algemene informatie	25
	Tuner	25
	Luidsprekers	25
	Versterker	25
	Bluetooth	25
17	Kennisgeving	26
	Compliance	26
	De zorg voor het milieu	26
	Handelsmerkverklaring	26
	Copyright	26

1 Veiligheid

Lees alle instructies goed door en zorg dat u deze begrijpt voordat u dit product gaat gebruiken. Als er schade ontstaat doordat u instructies niet opvolgt, is de garantie niet van toepassing.

Risico op brand of een elektrische schok!

- Verwijder de behuizing van het apparaat nooit.
- Stel het product en de accessoires nooit bloot aan regen of water. Houd voorwerpen die vloeistoffen bevatten (zoals vazen) uit de buurt van het product. Mocht er onverhoopt vloeistof op of in het product terechtkomen, dan moet u de stekker direct uit het stopcontact halen. Neem contact op met Consumer Care om het product te laten nakijken voordat u het weer gaat gebruiken.
- Houd het product en de accessoires uit de buurt van open vuur of andere warmtebronnen, waaronder direct zonlicht.
- Steek geen voorwerpen in de ventilatiesleuven of andere openingen van het product.
- Als u het netsnoer of de aansluiting op het apparaat gebruikt om het apparaat uit te schakelen, dient u ervoor te zorgen dat deze goed toegankelijk zijn.
- Koppel het product los van het elektriciteitsnet als er onweer op komst is.
- Houd de stekker bij het loskoppelen van het netsnoer altijd goed vast, trek nooit aan het snoer.

Risico op kortsluiting of brand!

- Gebruik uitsluitend de voeding die in de gebruikershandleiding wordt vermeld.
- Controleer, voordat u het product aansluit op het stopcontact, of het voltage overeenkomt met de waarde op de achterzijde van het product. Sluit het

product nooit aan op het stopcontact als het voltage afwijkt.

- Stel het product nooit bloot aan regen, water; zonlicht of hoge temperaturen.
- Zorg dat er geen grote krachten op het netsnoer worden uitgeoefend. Losse stekkers kunnen vonken of brand veroorzaken.

Risico op verwondingen of schade aan het product!

- Er mag geen vloeistof op dit product druppelen of spatten.
- Plaats niets op dit product dat gevaar kan opleveren, zoals een glas water of een brandende kaars.
- Plaats het product of andere voorwerpen nooit op netsnoeren of op andere elektrische apparatuur.
- Als het product wordt vervoerd bij een temperatuur die lager is dan 5 °C, dient u het product na het vervoer uit te pakken en te wachten tot de temperatuur van de het product gelijk is aan de kamertemperatuur. Vervolgens kunt u het product op het stopcontact aansluiten.

Oververhittingsgevaar!

- Plaats dit product nooit in een afgesloten ruimte. Laat voor voldoende ruimte voor ventilatie aan alle zijden van het product een ruimte vrij van minstens tien centimeter.
- Zorg ervoor dat de ventilatiesleuven van het product nooit worden afgedekt door gordijnen of andere voorwerpen.



Opmerking

- De netspanning staat op de achterzijde van het product. Het model- en serienummer staan op de onderzijde.

2 Uw basisstation

Gefeliciteerd met uw aankoop en welkom bij Philips! Registreer uw product op www.philips.com/welcome om optimaal gebruik te kunnen maken van de door Philips geboden ondersteuning.

Introductie

Met dit product kunt u:

- naar FM-radiozenders (met RDS-functie) luisteren,
- naar DAB-radiozenders luisteren,
- naar audio van een extern apparaat luisteren via de **AUDIO IN**-aansluiting,
- naar audio van een extern apparaat luisteren via een Bluetooth-verbinding, en
- gewekt worden door verschillende alarmen.

Wat zit er in de doos?

Controleer de inhoud van het pakket:

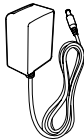
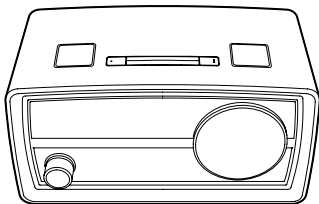

- ① Digitale radio
- ② Gebruiksaanwijzing
- ③ Wisselstroomadapter
- ④ 2 stekkerconverters voor netspanningsadapter

Overzicht van het product

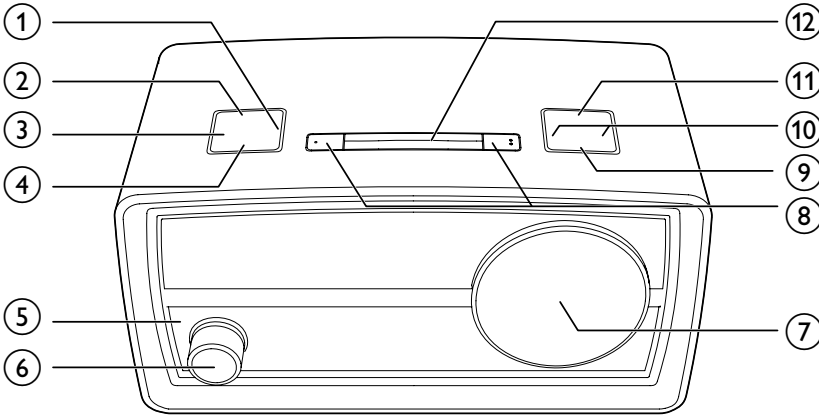

① TIMER

- Houd deze knop ingedrukt om de afteltimer in te stellen.

② MENU / INFO

- Houd deze knop in de stand-bymodus ingedrukt om de tijd en datum in te stellen.
- Houd deze knop in de FM- of DAB-modus ingedrukt om de menu's te openen.
- Druk tijdens het beluisteren van een RDS- of DAB-zender herhaaldelijk op deze knop om beschikbare informatie weer te geven.

③ SLEEP

- Druk herhaaldelijk op deze knop om de sleeptimer in te stellen.

④ SOURCE

- Druk op deze knop om over te schakelen naar een andere bron.

⑤ Bluetooth-lampje

- Geeft de status van de Bluetooth-verbinding aan.

⑥ Aan/uit/volumeknop

- Druk op deze knop om het product in of uit te schakelen.
- Draai om het volume aan te passen.

⑦ LCD-display

⑧ AL1/AL2

- Houd deze knop ingedrukt om de alarmtimer in te stellen.
- Druk op deze knop om het afgaande alarm te stoppen.
- Druk op deze knop om de alarminstellingen weer te geven.

⑨ PRESET ► II

- Door hierop te drukken, opent u de lijst met opgeslagen radiozenders.
- Druk tijdens het afspelen van tracks via een Bluetooth-verbinding op deze knop om het afspelen te onderbreken of te hervatten.

⑩

- Druk herhaaldelijk op deze knop om af te stemmen op een radiozender.
- Houd deze knop ingedrukt om automatisch af te stemmen op de vorige of volgende zender met een sterk signaal.

- Druk op deze knop om door menu's of opties te bladeren.
- Druk tijdens het afspelen van tracks via een Bluetooth-verbinding op deze knop om naar de vorige of volgende track te gaan.

11 SCAN / SELECT

- Houd deze knop ingedrukt om radiozenders op te slaan.
- Druk op deze knop om een optie te bevestigen.

12 SNOOZE/BRIGHTNESS

- Druk op deze knop om de helderheid van het display aan te passen.
- Druk op deze knop om het afgaande alarm te sluimeren.

Informatie op het display

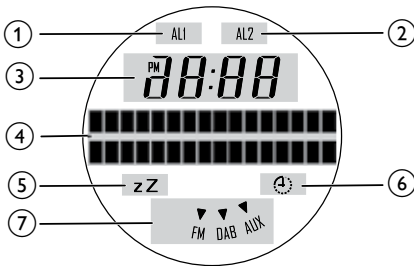

- ① Het eerste alarm is geactiveerd.
- ② Het tweede alarm is geactiveerd.
- ③ De klok
- ④ Tekstinformatie
- ⑤ De sleeptimer is geactiveerd.
- ⑥ De afteltimer is geactiveerd.
- ⑦ De huidige bron

3 Aan de slag

Volg altijd de instructies in dit hoofdstuk op volgorde.

De netspanningsadapter in elkaar zetten

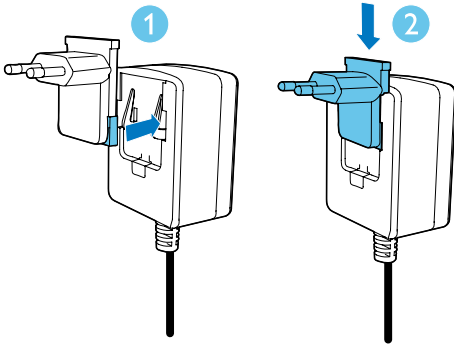

- 1 Houd de stekkerconverter ter hoogte van de openingen op de netspanningsadapter.
- 2 Duw de stekkerconverter omlaag tot u een klik hoort.

Een stekkerconverter vervangen

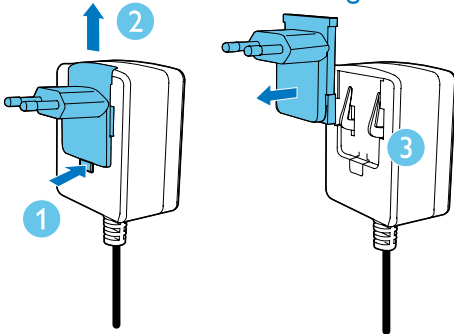

- 1 Duw de clip in.
- 2 Schuif de stekkerconverter naar boven.
- 3 Trek de stekkerconverter uit de adapter.
- 4 Plaats een andere stekkerconverter in de netspanningsadapter.

Stroom aansluiten

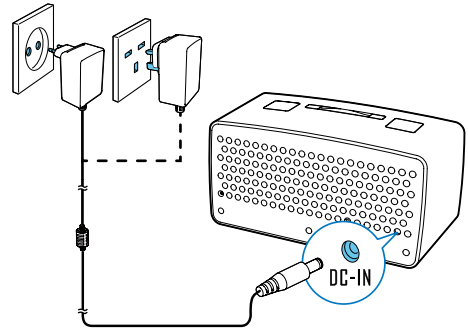

Sluit de wisselstroomadapter aan op

- de **DC-IN**-aansluiting op het achterpaneel en
 - het stopcontact.
- ↳ Het product schakelt over naar de stand-bymodus.
- ↳ **[0:00]** knippert.

Ingeschakeld

Druk op de aan/uit/volumeknop.

- ↳ Het product wordt ingeschakeld en schakelt over naar de laatstgebruikte modus.

Overschakelen naar de stand-bymodus

Druk opnieuw op de aan/uit/volumeknop.

- ↳ Als de klok niet handmatig is ingesteld en niet automatisch is gesynchroniseerd met een DAB-radiozender; knippert **[0:00]**.
- ↳ Als de klok handmatig is ingesteld of automatisch is gesynchroniseerd met een DAB-radiozender; worden de datum en tijd weergegeven.

Het product schakelt in de volgende situaties automatisch over naar de stand-bymodus.

- Het product staat in de Bluetooth-modus en er is gedurende 15 minuten geen Bluetooth-verbinding.
- Het product staat in de DAB-modus en er wordt gedurende 15 minuten niets uitgezonden.

De helderheid aanpassen

Druk herhaaldelijk op **BRIGHTNESS** om de helderheid van het display aan te passen.

4 De klok instellen

Opmerking

- Om de klok handmatig in te stellen, schakelt u het product eerst over naar de stand-bymodus.

- 1 Houd in de stand-bymodus **MENU / INFO** ingedrukt tot **[Set time]** wordt weergegeven.
↳ De uren gaan knippen.
- 2 Druk herhaaldelijk op  /  om het uur in te stellen en druk vervolgens ter bevestiging op **SCAN / SELECT**.
↳ De minuten gaan knippen.
- 3 Druk op  /  om de minuten in te stellen en druk vervolgens ter bevestiging op **SCAN / SELECT**.
↳ De datum wordt weergegeven en de dagcijfers gaan knippen.
- 4 Druk op  /  om de dag in te stellen en druk ter bevestiging op **SCAN / SELECT**.
↳ De maandcijfers gaan knippen.
- 5 Druk op  /  om de maand in te stellen en druk ter bevestiging op **SCAN / SELECT**.
↳ De jaarcijfers gaan knippen.
- 6 Druk op  /  om het jaar in te stellen en druk vervolgens ter bevestiging op **SCAN / SELECT**.
↳ **[Time saved]** knippert en daarna worden de datum en tijd weergegeven.

Tip

- Wanneer u afstemt op een DAB-radiozender die tijdsignalen uitzendt, wordt de klok automatisch gesynchroniseerd met de DAB-radiozender.



5 De alarmtimer gebruiken





Opmerking

- Controleer of u de klok correct hebt ingesteld.

Een alarm instellen

U kunt **twee** alarmen instellen.

- 1 Houd **AL1** (of **AL2**) gedurende twee seconden ingedrukt.
 - ↳ **[Alarm 1]** (of **[Alarm 2]**) wordt weergegeven en **AL1** (of **AL2**) knippert.
 - ↳ De huidige alarmtijd wordt weergegeven en de uren knipperen.
- 2 Druk herhaaldelijk op  /  om het uur in te stellen en druk vervolgens ter bevestiging op **SCAN / SELECT**.
 - ↳ De minuten gaan knipperen.
- 3 Druk op  /  om de minuten in te stellen en druk vervolgens ter bevestiging op **SCAN / SELECT**.
 - ↳ De naam van de alarmbron begint te knipperen: **[DAB]**, **[FM]** of **[Buzzer]**.
- 4 Druk op  /  om een alarmbron te selecteren en druk ter bevestiging op **SCAN / SELECT**.
 - Als **[DAB]** of **[Buzzer]** is geselecteerd als de alarmbron, drukt u op **SCAN / SELECT** om een voorkeuzezender of de laatst beluisterde zender te selecteren.
 - ↳ De alarmfrequentie knippert: **[Daily]** (dagelijks), **[Weekdays]** (weekdagen), **[Weekends]** (weekends) of **[Once]** (eenmalig).

- 5 Druk op  /  om een frequentie te selecteren en druk vervolgens ter bevestiging op **SCAN / SELECT**.
 - ↳ Het geluidsniveau van het alarm knippert.
- 6 Druk op  /  om het geluidsniveau in te stellen en druk ter bevestiging op **SCAN / SELECT**.
 - ↳ **[Alarm Saved]** knippert.

Een ingesteld alarm deactiveren

- 1 Druk op **AL1** (of **AL2**) om de alarminstellingen weer te geven.
- 2 Druk opnieuw op **AL1** (of **AL2**).
 - ↳ **[Alarm 1]** (of **[Alarm 2]**) en **[On]** worden weergegeven.
- 3 Druk herhaaldelijk op **AL1** (of **AL2**) om **[On]** of **[Off]** te selecteren.
 - **[On]**: het ingestelde alarm is geactiveerd.
 - **[Off]**: het ingestelde alarm is gedeactiveerd.
 - ↳ **AL1** (of **AL2**) wordt weergegeven wanneer het ingestelde alarm is geactiveerd.
 - ↳ **AL1** (of **AL2**) verdwijnt wanneer u het ingestelde alarm deactiveert.

Sluimerfunctie

- Druk als het alarm afgaat op **SNOOZE**.
- ↳ Het alarm wordt na 9 minuten herhaald.

Het alarm onderbreken

- Wanneer het eerste (of tweede) alarm afgaat, drukt u op **AL1** (of **AL2**).
- ↳ Het alarm stopt en wordt herhaald op de ingestelde tijd.

6 Naar FM-radiozenders luisteren

Opmerking

- Voor optimale ontvangst kunt u het beste de antenne volledig uittrekken en de positie ervan aanpassen.
- U kunt maximaal 20 FM-radiozenders opslaan.



Druk herhaaldelijk op **SOURCE** totdat [**FM Mode**] wordt weergegeven.

- ↳ **FM** is gemarkeerd.
- ↳ De huidige frequentie wordt weergegeven.

Automatisch een radiozender zoeken

Houd / ingedrukt totdat [**Scanning...**] wordt weergegeven.

- ↳ Wanneer een radiozender met goede ontvangst is gevonden, stopt het zoeken en wordt de radiozender afgespeeld.

Handmatig naar radiozenders zoeken

Druk herhaaldelijk op / tot de frequentie van de gewenste radiozender wordt weergegeven.

Radiostations automatisch opslaan

Houd **SCAN / SELECT** ingedrukt totdat [**Auto**] wordt weergegeven.

- ↳ Nadat het zoeken is voltooid, wordt de eerste opgeslagen radiozender uitgezonden.

- U kunt afstemmen op een opgeslagen radiozender door op **PRESET** te drukken om de lijst met opgeslagen radiozenders te openen en vervolgens herhaaldelijk op / te drukken.

Radiozenders handmatig programmeren

- 1 Hiermee stemt u af op een radiozender.
 - 2 Houd **PRESET** ingedrukt totdat [**Preset store**] wordt weergegeven.
 - 3 Druk herhaaldelijk op / om een voorkeuzennummer te selecteren.
 - 4 Druk ter bevestiging op **PRESET**.
 - ↳ De radiozender wordt opgeslagen met het geselecteerde voorkeuzennummer.
 - 5 Herhaal stap 1 t/m 4 om meer radiozenders te programmeren.
- U kunt afstemmen op een opgeslagen radiozender door op **PRESET** te drukken om de lijst met opgeslagen radiozenders te openen en vervolgens herhaaldelijk op / te drukken.

Opmerking

- Als u een radiozender opslaat onder het voorkeuzennummer van een andere zender, wordt deze vorige zender overschreven.

RDS-informatie weergeven

Radio Data System (RDS) is een service waarmee FM-stations extra informatie kunnen weergeven. Wanneer u op een FM-radiozender afstemt die RDS-signalen uitzendt, wordt de zendernaam weergegeven.

- 1 Stem af op een RDS-zender.
- 2 Druk herhaaldelijk op **MENU / INFO** om de volgende informatie te doorlopen (indien beschikbaar):
 - Zendernaam
 - Radiotekst
 - Soort programma, zoals **[NEWS]** (nieuws), **[SPORT]** (sport), **[POP M]** (popmuziek)...
 - Stereo/mono

Soorten RDS-programma's

NOTYPE	Geen RDS-programmasoort
NEWS	Nieuwsdiensten
AFFAIRS	Politiek en actualiteiten
INFO	Speciale informatieve programma's
SPORT	Sport
EDUCATE	Educatieve programma's
DRAMA	Hoorspelen en literatuur
CULTURE	Cultuur, religie en maatschappelijke kwesties
SCIENCE	Wetenschap
VARIED	Entertainmentprogramma's
POP M	Popmuziek
ROCK M	Rockmuziek
MOR M	Lichte muziek
LIGHT M	Lichte klassieke muziek
CLASSICS	Klassieke muziek
OTHER M	Speciale muziekprogramma's
WEATHER	Weer
FINANCE	Financiële programma's
CHILDREN	Kinderprogramma's
SOCIAL	Sociale onderwerpen
RELIGION	Godsdienst

PHONE IN	Inbelprogramma's
TRAVEL	Reisprogramma's
LEISURE	Vrije tijd
JAZZ	Jazzmuziek
COUNTRY	Countrymuziek
NATION M	Nederlandstalige muziek
OLDIES	Klassiekers
FOLK M	Folkmuziek
DOCUMENT	Documentaires
TES	Alarmtest
ALARM	Alarm

De FM-instellingen wijzigen

- 1 Houd **MENU / INFO** ingedrukt om het FM-menu te openen.
- 2 Druk op  /  om het menu **[Scan setting]** weer te geven.
- 3 Druk op **SCAN / SELECT** om de submenu's te openen.
- 4 Druk op  /  om een optie te selecteren.
 - **[Strong stations]**: alleen zoeken naar zenders met goede ontvangst.
 - **[All stations]**: zoeken naar alle zenders, zowel met een goede als een slechte ontvangst.
- 5 Druk op **SCAN / SELECT** om de optie te bevestigen.

7 Naar DAB-radiozenders luisteren

Opmerking

- Voor optimale ontvangst kunt u het beste de antenne volledig uittrekken en de positie ervan aanpassen.
- U kunt maximaal 20 DAB-zenders programmeren.
- Ga voor meer informatie naar uw lokale leverancier of ga naar www.WorldDAB.org voor de juiste DAB-radiofrequenties in uw regio.

Overschakelen naar de DAB-modus



Druk herhaaldelijk op **SOURCE** totdat [**DAB Mode**] wordt weergegeven.

↳ **DAB** is gemarkeerd.

Product voor de eerste keer gebruiken

- 1 Druk herhaaldelijk op **SOURCE** om het product in de DAB-modus te zetten.
- 2 Druk herhaaldelijk op / tot het menu [**Full scan**] wordt weergegeven.

- 3 Druk op **SCAN / SELECT** om te starten met automatisch zoeken.
 - ↳ Het apparaat slaat radiozenders met voldoende signaalsterkte automatisch op.
 - ↳ Nadat het zoeken is voltooid, wordt de eerste opgeslagen radiozender automatisch uitgezonden.

- 4 Druk op / om een zender te selecteren en druk vervolgens op om te beginnen met luisteren.

Tip

- U kunt opnieuw zoeken om de lijst met opgeslagen zenders bij te werken (zie 'Opnieuw zoeken naar zenders' op pagina 14).
- U kunt handmatig afstemmen op een zender (zie 'Handmatig afstemmen op een zender' op pagina 14).

Informatie over speciale symbolen





Er kan een symbool worden weergegeven voor de naam van een zender.

- **H**: de zender is een van uw 10 favoriete zenders.
- **?**: de zender is niet beschikbaar of is inactief.
- **>>**: de radiozender is een primaire zender met een secundaire service.
- **<<**: de radiozender is een secundaire zender.

Afstemmen op een opgeslagen radiozender

- 1 Druk herhaaldelijk op / om een radiozender te selecteren.
- 2 Druk op **PRESET** om te beginnen met luisteren.

Radiostations programmeren

- 1 Stem af op een DAB-radiozender.
 - 2 Houd **PRESET** ingedrukt om de programmeermodus te activeren.
 - 3 Druk herhaaldelijk op  /  om een voorkeuzenummer te selecteren.
 - 4 Druk ter bevestiging op **PRESET**.
↳ De radiozender wordt opgeslagen met het geselecteerde voorkeuzenummer.
 - 5 Herhaal stap 1 t/m 4 om meer radiozenders te programmeren.
- U kunt afstemmen op een opgeslagen radiozender door op **PRESET** te drukken om de lijst met opgeslagen radiozenders te openen en vervolgens herhaaldelijk op  /  te drukken.

Opmerking

- Als u een radiozender opslaat onder het voorkeuzenummer van een andere zender, wordt deze vorige zender overschreven.



DAB-informatie weergeven

De naam van de huidige DAB-zender wordt weergegeven. U kunt ook de andere informatie weergeven.

Druk herhaaldelijk op **MENU / INFO** om door de beschikbare informatie te bladeren.

- Dynamic Label Segment (DLS)
- Signaalsterkte
- Soort programma (PTY)
- Ensemble-naam
- Frequentie
- Signaalfout
- Codec bitsnelheid

DAB-menu's gebruiken

- 1 Houd **MENU / INFO** ingedrukt om de DAB-menu's te openen.
- 2 Druk herhaaldelijk op  /  om door de menu's te bladeren.

Opnieuw zoeken naar zenders

Er wordt een volledige scan uitgevoerd om in een groot bereik te zoeken naar DAB-radiozenders.



Druk op **SCAN / SELECT** om te beginnen met zoeken naar beschikbare DAB-zenders.

- ↳ Wanneer het zoeken is voltooid, wordt de eerste opgeslagen zender uitgezonden.

Handmatig afstemmen op een zender

Met deze functie kunt u handmatig op een bepaald kanaal of een bepaalde frequentie afstemmen. Naast het zoeken met de antenne voor een betere ontvangst kunt u de ontvangst ook met deze functie verbeteren.

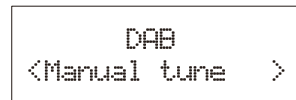

- 1 Druk op **SCAN / SELECT** om de zenderlijst te openen.
- 2 Druk herhaaldelijk op  /  om een zender uit 5A tot 13F te kiezen.





- 3 Druk op **SCAN / SELECT** om de optie te bevestigen.

DRC (Dynamic Range Control)

Met DRC worden de verschillen in het dynamische bereik tussen radiozenders gecompenseerd.





- 1 Druk op **SCAN / SELECT** om de submenu's te openen.
- 2 Druk herhaaldelijk op  /  om een optie te selecteren. (De asterisk achter de optie geeft de huidige instelling aan.)
 - **[DRC off]**: geen compensatie.
 - **[DRC low]**: middelmatige compensatie.
 - **[DRC high]**: maximale compensatie.
- 3 Druk op **SCAN / SELECT** om de optie te bevestigen.

Ongeldige zenders verwijderen

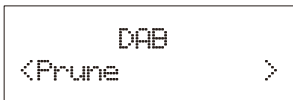

Bepaalde zenders in de lijst werken niet wanneer u naar een ander gebied reist. Voor de zendernaam van een ongeldige zender wordt een vraagteken (?) weergegeven.



- 1 Druk op **SCAN / SELECT** om de submenu's te openen.
- 2 Druk herhaaldelijk op  /  om een optie te selecteren.
 - **[No]**: teruggaan naar het vorige menu.
 - **[Yes]**: ongeldige zenders verwijderen uit de zenderlijst.
- 3 Druk op **SCAN / SELECT** om de optie te bevestigen.

Systeemmenu's



- 1 Druk op **SCAN / SELECT** om de systeemmenu's te openen.
- 2 Druk herhaaldelijk op  /  om een submenu te selecteren.
 - Raadpleeg voor meer informatie het gedeelte **Systeemmenu's gebruiken**.

8 Audio afspelen via Bluetooth

Met dit product kunt u audio van een Bluetooth-speler streamen.

De toepassing **Philips DigitalRadio** is verkrijgbaar in de Apple App Store en via Google Play. Als u volledig van alle functies van dit product wilt genieten, download en installeer de toepassing dan op uw smart-apparaat.

Opmerking

- WOOX Innovations kan niet garanderen dat dit apparaat compatibel is met alle Bluetooth-apparaten.
- Raadpleeg de gebruikershandleiding om te controleren of het apparaat compatibel is met Bluetooth voordat u het apparaat met dit systeem koppelt.
- Het product heeft een geheugenfunctie voor maximaal 4 gekoppelde apparaten.
- Controleer of de Bluetooth-functie is ingeschakeld op uw apparaat en uw apparaat zichtbaar is voor alle andere Bluetooth-apparaten.
- De maximale afstand tussen dit systeem en een Bluetooth-apparaat is ongeveer 10 meter.
- Obstakels tussen dit systeem en een Bluetooth-apparaat kunnen het bereik verkleinen.
- Houd dit systeem uit de buurt van andere elektronische apparatuur die voor storing kan zorgen.

Overschakelen naar de Bluetooth-modus

Druk herhaaldelijk op **SOURCE** totdat **[Bluetooth Mode]** wordt weergegeven.

- ↳ Als er geen verbinding is met een Bluetooth-apparaat, wordt **[Bluetooth No Connection]** (Geen Bluetooth-verbinding) weergegeven.

Een apparaat verbinden

- 1 Zoek op uw apparaat naar Bluetooth-apparaten.
- 2 Selecteer **ORT2300** in de apparaatlijst.
 - Bevestig dat u een Bluetooth-verbinding tot stand wilt brengen met **ORT2300** als u daarom wordt gevraagd.
 - ↳ Als de verbinding tot stand is gebracht, wordt **[BT Connected]** weergegeven op het display van dit product.

Bluetooth-indicator

Het LED-lampje naast de aan/uit/volumeknop geeft de status van de Bluetooth-verbinding aan.

Indicator	Bluetooth-verbinding
Uit	Wacht op verbinding
Knipperend	Verbinding maken
Brandt	Verbonden

De verbinding met een apparaat verbreken

- Houd **SCAN / SELECT** op dit product 3 seconden ingedrukt.
- Verbreek de Bluetooth-verbinding met dit product op uw apparaat.

Een apparaat opnieuw verbinden

- Voor een gekoppeld Bluetooth-apparaat waarop automatisch opnieuw verbinding wordt gemaakt, maakt dit product opnieuw verbinding zodra het is gedetecteerd.
- Voor een gekoppeld Bluetooth-apparaat dat automatisch opnieuw verbinding maken niet ondersteunt, maakt u handmatig opnieuw verbinding.

Bediening

Als het verbonden Bluetooth-apparaat Advanced Audio Distribution-profiel (A2DP) ondersteunt, kunt u naar nummers luisteren die via het systeem op het apparaat zijn opgeslagen. Als het apparaat ook het Audio Video Remote Control-profiel (AVRCP) ondersteunt, kunt u het afspelen op dit product regelen.

- 1 Speel een nummer af op het verbonden apparaat.
- 2 Regel het afspelen op dit product.
 - Druk op **PRESET/▶||** als u het afspelen wilt onderbreken of hervatten.
 - Druk op **◀/▶** om naar een vorige/ volgende track te gaan.
 - Druk herhaaldelijk op **MENU / INFO** om beschikbare informatie over de huidige track weer te geven.



Opmerking

- Als het verbonden apparaat het AVRCP-profiel niet ondersteunt, kunt u het afspelen op het verbonden apparaat bedienen.

9 Naar een extern apparaat luisteren

U kunt met dit product naar een extern audioapparaat zoals een MP3-speler luisteren.

- 1 Druk herhaaldelijk op **SOURCE** om [AUX IN] als bron te selecteren.
↳ **AUX** is gemarkeerd.



- 2 Verbind een audio-invoerkabel met aan beide einden een aansluiting van 3,5 mm op
 - de **AUDIO-IN**-aansluiting op de achterzijde van dit product en
 - de hoofdtelefoonaansluiting op het externe apparaat.

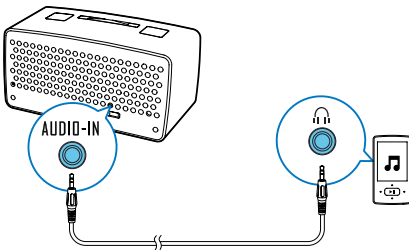

- 3 Speel audio af op het externe apparaat (raadpleeg de desbetreffende gebruikershandleiding).

10 Uw apparaten opladen

Sluit uw apparaat aan op de **USB** -aansluiting aan de achterkant van het product.

- ↳ Zodra het apparaat wordt herkend, wordt het opgeladen.

Opmerking

- WOOX Innovations kan de compatibiliteit van dit product met alle apparaten niet garanderen.
- De **USB** -aansluiting is uitsluitend geschikt voor opladen.

11 De sleeptimer gebruiken

U kunt een bepaalde tijdsduur instellen waarna het product automatisch overschakelt naar de stand-bymodus.

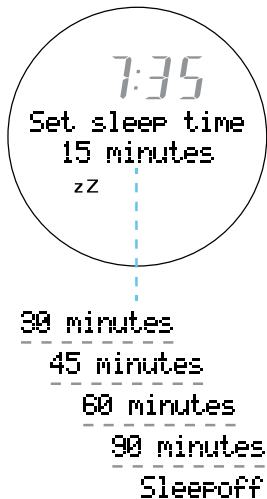

Druk herhaaldelijk op **SLEEP** om een tijdsduur (in minuten) te selecteren.

- ↳ Wanneer de sleeptimer is geactiveerd, wordt **zZ** weergegeven.
- ↳ Het apparaat wordt automatisch overgeschakeld naar stand-bymodus nadat de ingestelde periode is verstreken.
- Om de sleeptimer te deactiveren, drukt u herhaaldelijk op **SLEEP** totdat [**Sleep off**] verschijnt.

12 De afteltimer gebruiken

U kunt een tijdsduur instellen waarna de zoemer van het product klinkt.

- 1 Houd **TIMER** ingedrukt tot  knippert.
↳ De uren gaan knipperen.
- 2 Druk herhaaldelijk op  /  om het uur in te stellen en druk vervolgens ter bevestiging op **SCAN / SELECT**.
↳ De minuten gaan knipperen.
- 3 Druk herhaaldelijk op  /  om de minuten in te stellen en druk vervolgens ter bevestiging op **SCAN / SELECT**.
↳ De seconden gaan knipperen.
- 4 Druk herhaaldelijk op  /  om de seconden in te stellen en druk vervolgens ter bevestiging op **SCAN / SELECT**.
↳  stopt met knipperen.
 - U kunt de zoemer stoppen door op **TIMER** of de aan/uit/volumeknop te drukken.

13 Volume aanpassen

- Draai de aan/uit/volumeknop rechtsom als u het volume wilt verhogen.
- Draai de aan/uit/volumeknop linksom als u het volume wilt verlagen.

14 Systemmenu's gebruiken

Gebruik de systemmenu's om

- de versie van de huidige productsoftware te controleren,
- de software te upgraden en
- de fabrieksinstellingen van het systeem te herstellen.

De huidige softwareversie controleren

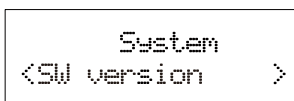

Druk op **SCAN / SELECT** om de huidige softwareversie weer te geven.

De software upgraden

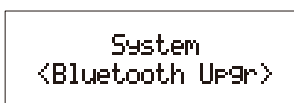
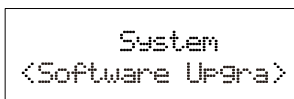



- 1 Ga naar www.philips.com/support.
- 2 Bij het zoeken naar ondersteuningsinformatie van dit product gebruikt u **ORT2300C/10** als trefwoord.
 - ↳ Wanneer er een upgrade beschikbaar is, is de koppeling **Installatie-instructies** onder **Software en drivers** actief. De precieze naam van de koppeling kan verschillen per taal.
- 3 Klik op de koppeling **Installatie-instructies**.

- 4 Lees de instructies over de software-upgrade en zorg dat u deze begrijpt.
- 5 Volg de instructies om de upgrade te voltooien.

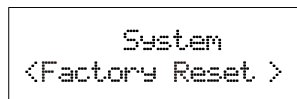
Het product resetten



- 1 Druk op **SCAN / SELECT** om de opties weer te geven.
- 2 Druk herhaaldelijk op  /  om een optie te selecteren.
 - **[No]**: teruggaan naar het vorige menu.
 - **[Yes]**: de fabrieksinstellingen van het systeem herstellen.
- 3 Druk op **SCAN / SELECT** om de optie te bevestigen.

15 Problemen oplossen



Waarschuwing

- Verwijder de behuizing van dit product nooit.

Probeer het apparaat nooit zelf te repareren. Hierdoor wordt de garantie ongeldig. Als er zich problemen voordoen bij het gebruik van dit apparaat, controleer dan het volgende voordat u om service vraagt. Als het probleem onopgelost blijft, gaat u naar de website van Philips (www.philips.com/support). Houd het product en het model- en serienummer bij de hand wanneer u contact opneemt met Consumer Care.

Algemeen

Geen stroom

- Controleer of het AC-netsnoer correct is aangesloten op een stopcontact.
- Controleer of er stroom op het stopcontact staat.

Geen geluid

- Pas het volume aan.
- Wanneer u naar een extern apparaat luistert, controleer dan of het externe apparaat niet is gedempt.

Geen reactie van het product

- Controleer of de stroomvoorziening beschikbaar is.
- Schakel het product uit en weer in.

Slechte radio-ontvangst

- De signalen zijn zwak door interferentie van elektrische apparaten of grote obstakels, zoals gebouwen. Verplaats het product naar een plek zonder interferentie.
- Controleer of de antenne helemaal uitgetrokken is. Pas de positie van de antenne aan.

De instelling van de klok/timer is gewist.

- Er is een stroomstoring geweest of de AC-netstroomadapter is losgekoppeld geweest.
- Stel de klok en het alarm correct in.

Over Bluetooth-verbindingen

Er kan zelfs na een succesvolle Bluetooth-aansluiting geen muziek worden afgespeeld op dit product.

- Het apparaat is niet geschikt voor het afspelen van muziek op dit product.

De geluidskwaliteit is slecht nadat een Bluetooth-apparaat is aangesloten.

- De Bluetooth-ontvangst is slecht. Plaats het apparaat dichterbij dit product of verwijder obstakels die zich ertussen bevinden.

Kan geen verbinding maken met dit product.

- Het apparaat biedt geen ondersteuning voor de vereiste profielen voor dit product.
- De Bluetooth-functie van het apparaat is niet ingeschakeld. Raadpleeg de gebruikershandleiding van het apparaat voor meer informatie over het inschakelen van de functie.
- Dit product staat niet in de koppelmodus.
- Dit product is al verbonden met een ander Bluetooth-apparaat. Koppel dat apparaat los en probeer het vervolgens opnieuw.

De verbinding met het gekoppelde apparaat wordt voortdurend aangesloten en weer verbroken.

- De Bluetooth-ontvangst is slecht. Plaats het apparaat dichterbij dit product of verwijder obstakels die zich ertussen bevinden.
- Sommige mobiele telefoons maken voortdurend verbinding of verbreken de verbinding tijdens het bellen of het beëindigen van gesprekken. Dit betekent niet dat er zich een storing in dit product voordoet.

- Bij sommige apparaten wordt de Bluetooth-verbinding automatisch uitgeschakeld om energie te besparen. Dit betekent niet dat er zich een storing in dit product voordoet.

16 Productinformatie



Opmerking

- Productinformatie kan zonder voorafgaande kennisgeving worden gewijzigd.

Algemene informatie

Wisselstroomadapter	Modelnr.: OH-1015E0592000U1 Merksnaam: Philips Invoer: 100-240 V~, 50/60 Hz, 350 mA; Uitvoer: 5,9 V \equiv 2 A
Stroomverbruik in werking	10 W
Afmetingen apparaat (b x h x d):	245 x 123 x 122 mm
Gewicht: apparaat	1,1 kg

Tuner

Frequentiebereik	FM: 87,50 - 108,00 MHz; DAB: 174,928 - 239,200 MHz
Frequentierooster	50 kHz
DAB-gevoeligheid (EN50248)	< -95 dBm
Harmonische vervorming	< 2%
Signaal-ruisverhouding	> 50 dBA
Aantal voorkeuzezenders	20 (FM), 20 (DAB)

Luidsprekers

Luidsprekerimpedantie	4 ohm
Luidsprekerdriver	3 inch volledig bereik
Gevoeligheid	> 82 dB/m/W

Versterker

Uitgangsvermogen	3 W RMS
Frequentierespons	60 Hz - 16 kHz, \pm 3 dB
Signaal-ruisverhouding	> 65 dBA
Audio-invoer	0,5 V RMS 20.000 ohm

Bluetooth

Communicatiesysteem	Bluetooth Standard versie 2.0
Uitvoer	Bluetooth Standard Power Class 2
Maximaal communicatiebereik	Onbelemmerd ongeveer 10 meter
Frequentieband	2,4GHz-band (2,4000 GHz - 2,4835 GHz)
Compatibele Bluetooth-profielen	Advanced Audio Distribution Profile (A2DP) Audio Video Remote Control-profiel (AVRCP)
Ondersteunde codecs	SBC (Sub Band Codec)
- Ontvangen	SBC (Sub Band Codec)
- Verzenden	SBC (Sub Band Codec)

17 Kennisgeving

Eventuele wijzigingen of modificaties aan het apparaat die niet uitdrukkelijk zijn goedgekeurd door WOOX Innovations kunnen tot gevolg hebben dat gebruikers het recht verliezen het apparaat te gebruiken.

Compliance

CE 0890

Dit product voldoet aan de vereisten met betrekking tot radiostoring van de Europese Unie.

WOOX Innovations verklaart hierbij dat dit product voldoet aan de essentiële vereisten en andere relevante bepalingen van richtlijn 1999/5/EG. U kunt de conformiteitsverklaring lezen op www.philips.com/support.



Dit is een KLASSE II apparaat met dubbele isolatie en zonder aarding.

De zorg voor het milieu



Uw product is vervaardigd van kwalitatief hoogwaardige materialen en onderdelen die kunnen worden gerecycleerd en herbruikt.



Als u op uw product een symbool met een doorgekruiste afvalcontainer ziet, betekent

dit dat het product valt onder de EU-richtlijn 2002/96/EG. Win inlichtingen in over de manier waarop elektrische en elektronische producten in uw regio gescheiden worden ingezameld. Neem bij de verwijdering van oude producten de lokale wetgeving in acht en doe deze producten niet bij het gewone huishoudelijke afval.

Als u oude producten correct verwijdert, voorkomt u negatieve gevolgen voor het milieu en de volksgezondheid.

Milieu-informatie

Er is geen overbodig verpakkingsmateriaal gebruikt. We hebben ervoor gezorgd dat de verpakking gemakkelijk kan worden gescheiden in drie materialen: karton (de doos), polystyreen (buffer) en polyethyleen (zakken en afdekking). Het systeem bestaat uit materialen die kunnen worden gerecycled en opnieuw kunnen worden gebruikt wanneer het wordt gedemonteerd door een gespecialiseerd bedrijf. Houd u aan de plaatselijke regelgeving inzake het weggooien van verpakkingsmateriaal, lege batterijen en oude apparatuur.

Handelsmerkverklaring

Het woordmerk en de logo's van Bluetooth® zijn gedeponeerde handelsmerken van Bluetooth SIG, Inc. en het gebruik daarvan door WOOX Innovations is onder licentie.

Copyright

2014 © WOOX Innovations Limited. Alle rechten voorbehouden.

Philips en het Philips-schildembleem zijn geregistreerde handelsmerken van Koninklijke Philips N.V. en worden gebruikt door WOOX Innovations Limited onder licentie van Koninklijke Philips N.V."

Specificaties kunnen zonder voorafgaande kennisgeving worden gewijzigd. WOOX behoudt zich het recht voor om op elk gewenst moment producten te wijzigen en is hierbij niet verplicht eerdere leveringen aan te passen.



2014 © WOOX Innovations Limited.

All rights reserved.

Philips and the Philips' Shield Emblem are registered trademarks of Koninklijke Philips N.V. and are used by WOOX Innovations Limited under license from Koninklijke Philips N.V.

ORT2300_10_UM_V2.0

