



## Elektrische onderdeken

---



**Handleiding en Garantie**

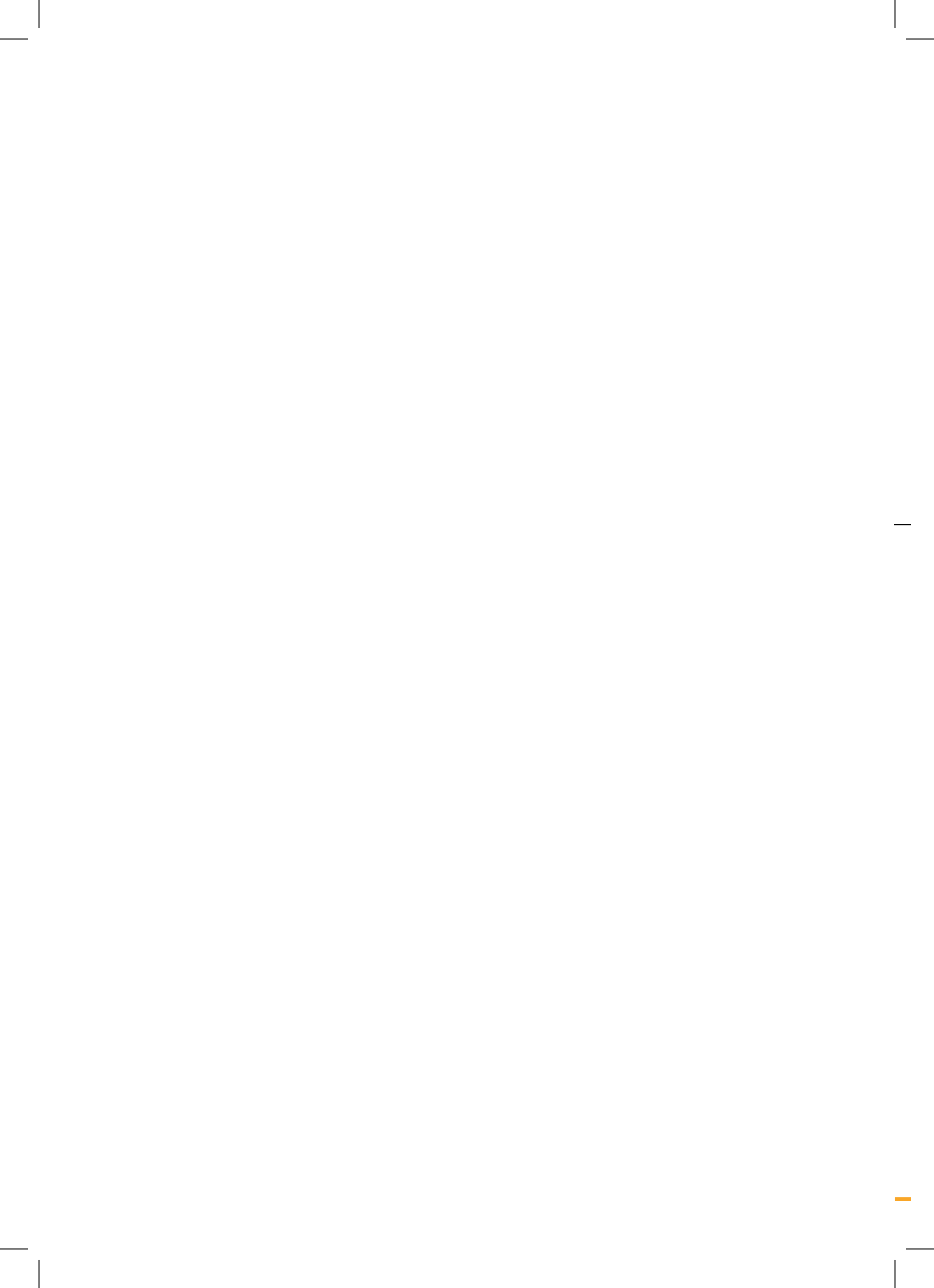



# Elektrische onderdeken

---

## Handleiding en Garantie

Modellen: | 80046  
              | 80047  
              | 80018

# ILLUSTRATIES

Fig. 1

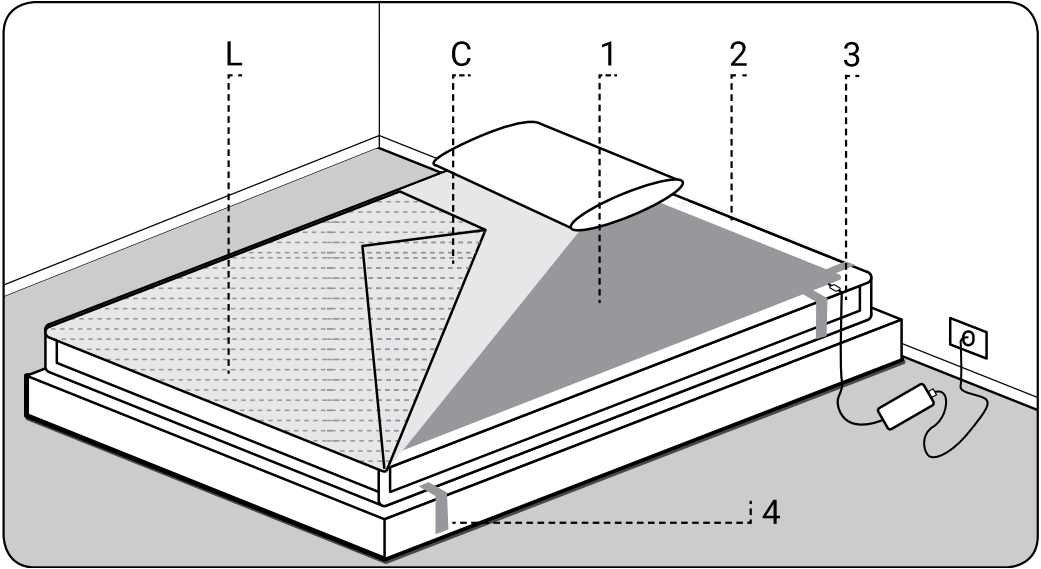

Fig. 2

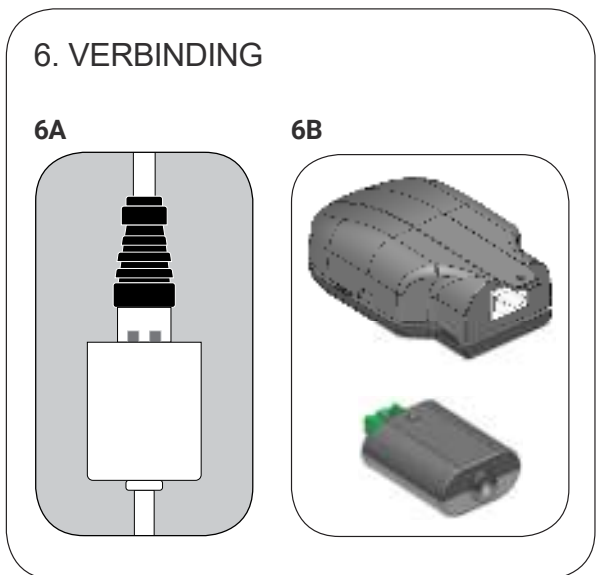
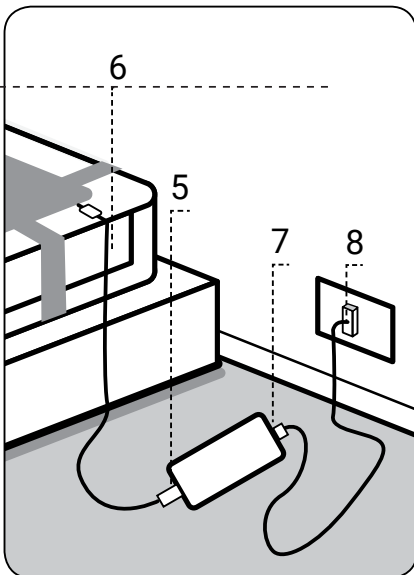
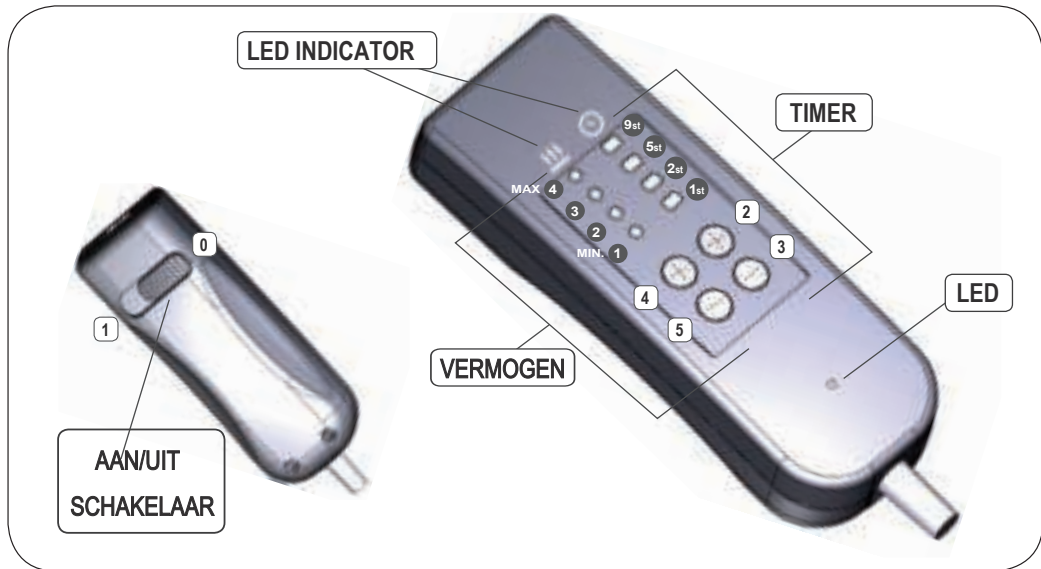

Fig. 3



## TECHNISCHE GEGEVENS

MODEL	LENGTE x BREEDTE (CM) ± 2 CM	VERMOGENS INVOER	VERMOGENS UITVOER	NOMINALE INVOER (W)	TYPE SCHAKELAAR	AANTAL SCHAKELAARS
80041	80 x 190	220 -240 VAC - 50/60Hz	12 Va.c. - 40 Khz	50	C101 Analoo	1
80042	165 x 190	220 -240 VAC - 50/60Hz	12 Va.c. - 40 Khz	(50) x 2	C101 Analoo	2
80043	120 x 190	220 -240 VAC - 50/60Hz	12 Va.c. - 40 Khz	70	C101 Analoo	1
80044	90 x 190	220 -240 VAC - 50/60Hz	12 Va.c. - 40 Khz	50	C101 Analoo	1
80045	108 x 200	220 -240 VAC - 50/60Hz	12 Va.c. - 40 Khz	65	C101 Analoo	1
80046	140 x 190	220 -240 VAC - 50/60Hz	12 Va.c. - 40 Khz	(40) x 2	C101 Analoo	2
80047	150 x 200	220 -240 VAC - 50/60Hz	12 Va.c. - 40 Khz	(55) x 2	C101 Analoo	2
80048	180 x 200	220 -240 VAC - 50/60Hz	12 Va.c. - 40 Khz	(50) x 2	C101 Analoo	2
80009	80 x 200	220 -240 VAC - 50/60Hz	12 Va.c. - 40 Khz	60	C101 Analoo	1
80010	80 x 150	220 -240 VAC - 50/60Hz	12 Va.c. - 40 Khz	60	C101 Analoo	1
80018	90 x 200	220 -240 VAC - 50/60Hz	12 Va.c. - 40 Khz	60	C101 Analoo	1



## HANDLEIDING VOOR HET GEBRUIK VAN DE ELEKTRISCHE ONDERDEKEN

Bedankt voor het kiezen voor ons product. Wij zijn er zeker van dat u de kwaliteit en betrouwbaarheid van dit product zult waarderen. Dit product is ontworpen en geproduceerd in Italië met speciale focus op consumenten veiligheid en tevredenheid. Het product voldoet aan de veiligheidsvoorschriften van de internationale regelgeving.

**Nieuw op gebied van gezondheid en veiligheid, erg lage spanning van slechts 12 volt. Innovatieve technologie door gebruik te maken van textiel koolstofvezelweerstand.**



VOLTAGE	VOLT AC	VOLT DC	RISICO
Extra lage invoer	<50 V ms	<120V	Laag risico
Lage invoer	50-1000V ms	120-150 V	Elektrische schok
Hoge invoer	>1000V ms	>150V	Elektrische vonk

## BELANGRIJKE INSTRUCTIES VOOR TOEKOMSTIGE REFERENTIE



### WAARSCHUWING!

**Instructies en waarschuwingen voor veilig gebruik.**

Lees voor ingebruikname de handleiding zorgvuldig door, vooral de veiligheidswaarschuwingen en houd u hieraan. Bewaar deze handleiding samen met de illustratiegids voor toekomstige referentie gedurende de levensduur van het product. In geval van overdracht van het product, geef de hele documentatie mee.







In geval van moeilijkheden of twijfels over de instructies, neem contact op met het bedrijf en het adres op de laatste pagina van de handleiding voor ingebruikname.

Het product kan worden aangepast waardoor sommige eigenschappen kunnen verschillen van de illustraties, maar zonder de teksten in de handleiding te beïnvloeden.

**DE FABRIKANT IS NIET VERANTWOORDELIJK VOOR ENIGE SCHADE AAN MENSEN OF FEITEN WELKE IN VERBINDING STAAN MET HET NIET VOLGEN VAN DE INSTRUCTIES IN DEZE HANDLEIDING.**











## BETEKENIS SYMBOLEN

	Beschermingsklasse II		Verbod
	Waarschuwingen		Belangrijke informatie

## VEILIGHEIDSWAARSCHUWINGEN

- Controleer na verwijdering van de verpakking of het product in lijn staat met de illustratie en dat deze niet beschadigd is tijdens transport. Neem bij twijfel contact op met de klantenservice en gebruik het apparaat niet.
- Laat kinderen niet spelen met het verpakkingsmateriaal! Houd de plastic zak buiten bereik van kinderen: stikkingsgevaar!
- Controleer voordat u het apparaat aansluit of de spanningspecificaties op het identificatieplaatje overeen komen met de beschikbare stroomvoorziening. Het identificatieplaatje bevindt zich op het apparaat.
- Dit apparaat is uitsluitend bedoeld als elektrische deken voor huishoudelijk gebruik. Ieder ander gebruik wordt geacht niet conform te zijn en is hierdoor gevaarlijk.
- Installatie moet uitgevoerd worden volgens de instructies van de fabrikant. Incorrecte installatie kan schade toebrengen aan persoon en goederen.
- Dit apparaat is niet bedoeld voor gebruik door mensen (inclusief kinderen) met fysieke, zintuiglijke of mentale handicaps of gebruikers welke geen ervaring of kennis hebben van het apparaat, tenzij onder toezicht of na instructies over het apparaat door een persoon verantwoordelijk voor hun veiligheid.
- Houd toezicht op kinderen om te voorkomen dat zij met het apparaat spelen. Gebruik het apparaat niet bij personen welke ongevoelig, zeer kwetsbaar of niet kunnen reageren op oververhitting.
- Dit apparaat is niet bedoeld om gebruikt te worden door kinderen wanneer de instellingen niet vooraf door een ouder of voogd zijn ingesteld of wanneer het kind geen volledige instructies heeft gehad over het veilig gebruiken van het apparaat.



-  WAARSCHUWING - NIET geschikt voor kinderen onder 3 jaar. Dit apparaat is niet geschikt voor kinderen onder 3 jaar wegens hun onbekwaamheid om te reageren op oververhitting.
-  PAS OP! Bedien de schakelaar niet met natte handen.
-  PAS OP! Trek niet aan de kabel of het apparaat zelf om deze te ontkoppelen van de stroomvoorziening.
- Ontkoppel het apparaat altijd van de stroomvoorziening voordat u het apparaat schoonmaakt of voor onderhoud.
  - Schakel het apparaat uit in geval van een defect of storing, schakel uit zonder gevaar. Neem contact op met de klantenservice voor reparatie.
  - Wanneer de stroomkabel is beschadigd, laat deze vervangen door de klantenservice om risico te voorkomen.
  - Gebruik het apparaat enkel bij de controle types welke op de apparaat plaat staan aangegeven.
  - PAS OP! Plaats de schakelaar niet onder een kussen, laken of deken wanneer het apparaat is aangesloten.
  - Controleer het toestel regelmatig op tekenen van slijtage. Wanneer dit het geval is neem contact op met de klantenservice en gebruik het product verder niet.  
Het wordt afgeraden voor mensen met een pacemaker om het apparaat 's nachts te gebruiken. Het apparaat kan gebruikt worden om het bed op te warmen, maar ontkoppel voordat u gaat liggen.
-  PAS OP! Gebruik niet bij een aanpasbaar bed; controleer of de deken of de kabel niet vast zit of is geblokkeerd.
-  PAS OP! Niet instoppen.
-  Dit is geen medisch apparaat en is niet bedoeld voor gebruik in ziekenhuizen.
-  PAS OP! Gebruik het apparaat niet wanneer je nat bent.
-  PAS OP! Gebruik het apparaat niet om dieren op te warmen.
-  PAS OP! Gebruik het apparaat niet wanneer gebogen of gevouwen.
-  PAS OP! Steek geen naalden of pinnen in het apparaat.



## HOE TE BEGINNEN

### PLAATSING VAN ELEKTRISCHE DEKEN FIG.1



#### **WAARSCHUWING!**

Plaats de elektrische deken tussen het matras en het eerste laken, niet direct op de persoon in bed.

- Zorg ervoor dat de elektrische deken het juiste formaat heeft voor het matras; gebruik geen maat te groot of te klein.
  - Zorg ervoor dat de elektrische deken altijd goed is uitlegt, voorkom kreukels en vouwen.
  - Leg de elektrische deken (1) direct op het matras (2), plaats de kabel aan het hoofdeind van het bed (3), bind het elastiek van de elektrische deken rond het matras (4) beginnend van de voet van het bed en ga hierna door naar de hoofdeind (Fig. 1).
- ⊘ Plaats de elektrische deken niet onder het kussen. Waarschuwing geldt enkel voor dekens met een lengte van 150 cm.
- Zorg ervoor dat de elektrische onderdeken plat en strak op het matras ligt en dat dit zonder vouwen of kreukels is. Leg hierna het eerste laken (L) op de elektrische deken en maak hierna het bed zoals gewoonlijk op (C).



De onderdeken moet goed bedekt zijn zoals hierboven beschreven, deze procedure zorgt ervoor dat de warmte aangenaam verspreid wordt.



**WAARSCHUWING!** Onderdeken.

### ELEKTRISCHE DEKEN WERKING FIG. 2-3



#### **WAARSCHUWING!**

Gebruik de elektrische deken enkel met de meegeleverde schakelaar (ENC\_TRAS\_2015)

### AANSLUITINGEN FIG. 2

Zorg ervoor dat de kabel (5) van de schakelaar correct is aangesloten op de aansluiting aan de bovenkant van de deken (6). Voor de 2-persoonsdeken is het belangrijk op dit proces ook voor de tweede kabel te volgen. Steek de kabel in het stroompunt (7) en steek de stekker in het stopcontact (8).



#### **WAARSCHUWING!**

Plaats de schakelaar **NOOIT** onder het kussen tijdens gebruik.



## INSCHAKELING VAN DE ELEKTRISCHE DEKEN EN DE FUNCTIES AAN/UIT SCHAKELAAR

De aan/uit schakelaar is gepositioneerd aan onderkant van de schakelaar en zorgt voor vermogen in het systeem. In positie "0" is er geen vermogen op het apparaat en in positie "I" is er wel vermogen en zal het LED 1 lampje rood branden om aan te geven dat er wel vermogen op staat. Op dit punt zal het systeem nog geen vermogen geven aan de elektrische onderdeken, maar staat deze in standby modus en is klaar om gebruikt te worden.

### GEBRUIKSWIJZE FIG. 3

#### TIMER KNOP 2-3

**INSCHAKELEN:** De timer knop 2 regelt de start van de verwarmingsproces. Bij lang indrukken (3 seconden) van knop 2 (timer +) wordt het systeem ingeschakeld met de timer geprogrammeerd op 1 uur.

**TIMER:** Het drukken op knop 2 zorgt ervoor dat de timer wordt ingesteld van 1 tot 9 uur. Drukken op knop 3 (timer -) zorgt ervoor dat de timer teruggaat.



**SCHAKELEN NAAR STANDBY MODUS:** Het lang indrukken (3 sec) van knop 2 zorgt ervoor dat de verwarmingsfunctie wordt onderbroken en brengt het systeem naar standby modus, een rood lampje brand.

**AUTOMATISCHE UITSCHAKELING MET TIMER FUNCTIE:** Aan het einde van de ingestelde tijd van de de timer schakelt de onderdeken automatisch uit en gaat terug naar de standby modus, het rode LED lampje gaat branden.

#### VERMOGENSSTANDEN 4 – 5

Het is mogelijk om de warmte in te stellen op 4 verschillende standen door op knop 4 en 5 te drukken. Het systeem stelt het vermogen automatisch in op stand 1. Door middel van knoppen 4 (vermogen +) en 5 (vermogen -) is het mogelijk om de gewenste stand te selecteren.



**Voor lang of tijdens de nacht gebruik van het apparaat wordt er aangeraden om het vermogen op stand 1 in te stellen.**

Na zo'n 40 minuten zal het bed aangenaam warm zijn. Wanneer de omgeving erg koud is, schakel de deken dan één uur voordat u naar bed gaat in.

### SNELLE VOORVERWARMINGSFUNCTIE:

Het systeem is uitgerust met een "Boost" functie voor snelle verwarming van de elektrische onderdeken. Druk nogmaals op vermogen + in stand 4, alle led-lampjes gaan branden, de schakelaar geeft 30 minuten maximaal vermogen en schakelt hierna automatisch naar stand 1. Het is hierna niet meer mogelijk om de BOOST functie aan te zetten tot het apparaat opnieuw is opgestart.

### AUTOMATISCHE WARMTEREGULATIE:

Het systeem is uitgerust met een automatische warmte regulering. Na 2 uur gebruik zal het systeem automatisch naar stand 1 worden gezet wanneer eerder ingesteld op stand 2-3-4.



#### ONTKOPPELING

Gebruik altijd de aan/uit schakelaar aan de onderkant van de schakelaar om het systeem uit te schakelen. Plaats de schakelaar naar "0" en ontkoppel van het stopcontact.







## SCHOONMAKEN EN ONDERHOUD



### WAARSCHUWING!

Gebruik **NOOIT** tapijtreinigers of stoomreinigers voor reiniging van de elektrische deken.

De elektrische deken is wasbaar. Raadpleeg de symbolen op het etiket voor de juiste instellingen.

	Was op 30°.		Gebruik geen industriële wasmachine of droger. Gebruik geen droger.
	Handwas Maximale temperatuur 40°.		Strijk met een lage temperatuur Geen stoom!
	Niet bleken.		Niet chemisch reinigen.
	Niet uitwringen.		



## WAS INSTRUCTIES



### **WAARSCHUWING!**

**DOMPEL DE SCHAKELAAR NOOIT ONDER IN WATER.**  
Veeg de schakelaar schoon met een vochtige zachte doek.



### **WAARSCHUWING!**

**GEBRUIK NOOIT EEN WASDROGER EN CHEMISCHE OPLOSSINGEN WELKE DE ELEKTRISCHE DEKEN KUNNEN BESCHADIGEN EN DE FUNCTIE HIERVAN IN GEVAAR KUNNEN BRENGEN.**

## WASMACHINE

- De elektrische deken is machine wasbaar in koud water op het delicate programma.
- Schakel de draai cyclus uit aan het einde van de was.
- Wring de deken niet uit.
- Wassen is enkel aangeraden wanneer de deken vuil is; te vaak wassen kan het product uitputten.



**WAS HET PRODUCT NIET WANNEER DE BEDRADING UIT DE STOF KOMT.**

## HANDWAS

- ⊘ De elektrische deken is handwasbaar met een maximale temperatuur van 30°.
- Gebruik vloeibare zeep voor delicate stof (kijk op het product voor dosering).
- Wring de deken niet uit.
- Wassen is enkel aangeraden wanneer de deken vuil is; te vaak wassen kan het product uitputten.

**WAS HET PRODUCT NIET WANNEER DE BEDRADING UIT DE STOF KOMT.**

## DROGEN

- Gebruik de elektrische deken enkel wanneer deze geheel droog is.
- Stel niet bloot aan direct zonlicht om te voorkomen dat de deken geel kleurt en om kleurverandering in de wol en stof te voorkomen.
- Gebruik geen pinnen op de elektrische delen.
- Controleer de deken op mogelijke beschadigingen.
- Stuur de elektrische deken terug naar de klantenservice voor veiligheidsinspectie in geval van problemen.

## APPARAAT OPSLAG EN ONDERHOUD



### **WAARSCHUWING!**

Bewaar het apparaat in de originele verpakking op een droge en schone plaats wanneer deze niet gebruikt wordt.

### **WAARSCHUWING!**

Laat het apparaat voor opberging eerst geheel afkoelen.



### **WAARSCHUWING!**

Vouw/vervorm het product niet en plaats geen zware objecten bovenop het apparaat welke deze kunnen beschadigen.

- De stof kan geel worden naar verloop van tijd; dit is een natuurlijk proces. De veiligheid en prestatie worden niet geriskeerd wanneer dit voorkomt.
- De wol kan verschillen in kleur of de kleur kan naar verloop van tijd veranderen en fijn korrelen, dit is normaal voor natuurlijke vezels.

## VERWIJDERING



De productverpakking is gemaakt van recyclebaar materiaal. Gooi deze weg volgens de milieuvoorschriften.



In overeenstemming met de EU directive 2002/96 / EC, dient het apparaat wanneer buiten gebruik moeten worden verwijderd volgens de overeenkomst. De recyclebare materialen van het apparaat worden eruit gehaald om milieuvervuiling te vermijden. Voor verdere informatie, neem contact op met uw plaatselijke afvalverwerkingsbedrijf of uw leverancier.



## PROBLEEM OPLOSSINGEN

Dit hoofdstuk beschrijft de herhaalde problemen met betrekking tot gebruik van het apparaat. Neem contact op met de klantenservice wanneer problemen zich voor blijven doen na volgen van de onderstaande instructies.

PROBLEEM	OPLOSSING
Het controle lampje gaat niet aan	Controleer of de aansluiting is ingevoerd en dat de start instructies goed gevolgd zijn.
	Controleer of de stroomvoorziening goed gekoppeld is met het stopcontact en dat de stroom aan staat.
	Controleer of de temperatuur selector goed is gepositioneerd.
	Laat het product nakijken door de klantenservice om risico te voorkomen.
<b>Laat het product nakijken door de klantenservice om risico te voorkomen.</b>	<b>Laat het product nakijken door de klantenservice om risico te voorkomen.</b>
De schakelaar is beschadigd.	
De stof is geplooid of gekreukeld.	
Er zitten gaten en scheuren in de stof.	
De stof is vervaagd door de warmte.	
Het apparaat is onderworpen aan onjuist gebruik of perongeluk beschadigd.	

## PERIODIEKE CONTROLE

Controleer het toestel en het netsnoer regelmatig op tekenen van slijtage. In geval van dergelijke tekenen of storing, neem contact op met de klantenservice. Het wordt aangeraden om de elektrische deken minimaal één keer per 3 jaar te laten controleren door een erkend servicecentrum.

## GARANTIE

**De garantieperiode is 24 maanden na moment van aankoop.**

De garantie is enkel geldig indien het aankoopbewijs correct en volledig getoond kan worden met de aankoopdatum erop. Het apparaat dient vervoerd te worden naar een erkend servicecentrum.

De garantie omvat de vervanging of reparatie van de onderdelen welke defect zijn vanwege fabricagefouten.

De fabrikant is niet verantwoordelijk voor enige schade aan mensen, dieren en andere dingen gerelateerd aan misbruik en het niet volgen van de instructies in deze handleiding.

---

### Multibrands

Heereweg 337A  
2161BL Lisse - Nederland  
Tel. 0252 241 240  
[info@multibrands.nl](mailto:info@multibrands.nl)  
[www.multibrands.nl](http://www.multibrands.nl)

