

Gegevensblad | Artikelnummer: 221-415

COMPACT-verbindingklem; voor alle soorten geleiders; max. 4 mm²; 5-draads; met hendels; Behuizingskleur transparant; Omgevingstemperatuur max. 85 °C (T85); 4,00 mm²; transparant

www.wago.com/221-415

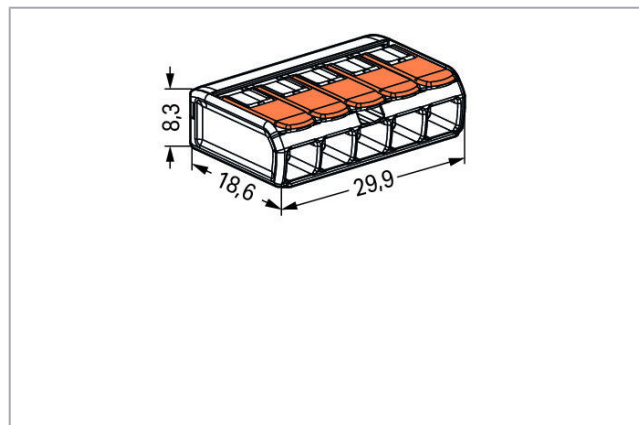

i Afbeelding wijkt af van het artikel.

RoHS
Compliant

[BOMcheck.net](https://www.bomcheck.net)



Artikelbeschrijving

Uw voordelen:

- Eenvoudig in gebruik: hendel open, geleider invoeren, hendel dicht
- Verkrijgbaar als 2-, 3- en 5-draads klemmen

Wijzigingen voorbehouden. Let ook op de andere productdocumentatie!

WAGO Nederland B.V.

Laan van de Ram 19

7324 BW APELDOORN

Tel.: +31 55 36 83 500 | Fax: +31 55 3683599

Email: info-nl@wago.com

Hebt u vragen over onze producten?

U kunt ons telefonisch bereiken op het nr. +31 55 3683500.



- Comfortabele aansluiting van geleiders van 0,14 tot 4 mm²
- Installatie van massieve, fijnaderige en meeraderige geleiders
- Tijdbesparing voor installateurs en fabrikanten
- Snelle installatie van apparaten met een groter benodigd vermogen
- Veilige installatie van lange kabels met grotere geleiderdoorsneden
- Bevestigingsadapter voor een normconforme installatie
- Individuele bevestigingsmogelijkheden

Veiligheidsopmerking 1:

In geaarde stroomnetten

Gegevens**Elektrische gegevens****Ratings per IEC/EN 60664-1**

| | |
|----------------------------------|---|
| Dimensioneringsgegevens conform | EN 60664 |
| Toegekende spanning (II / 2) | 450 V |
| Toegekende piekspanning (II / 2) | 4 kV |
| Toegekende stroom | 32 A |
| Legenda dimensioneringsgegevens | (II / 2) Δ overspanningscategorie II / vervuilingsgraad 2 |

Approvals per UL 1059

| | |
|--------------------------------------|---------|
| Approvals per | UL 486C |
| Toegekende spanning UL (Use Group C) | 600 V |
| Toegekende stroom UL (Use Group C) | 20 A |

Aansluitgegevens

| | |
|---------------------------------|--|
| Aansluittechniek | CAGE CLAMP® |
| Bedieningswijze | Hendel |
| Aansluitbare geleidermaterialen | Koper |
| Nominale doorsnede | 4 mm ² |
| Massieve geleider | 0,2 ... 4 mm ² / 24 ... 12 AWG |
| Meeraderige geleider | 0,2 ... 4 mm ² / 24 ... 12 AWG |
| Fijnaderige geleider | 0,14 ... 4 mm ² / 24 ... 12 AWG |
| Afstriplengte | 11 mm / 0.43 inch |
| Totaal aantal klemposities | 5 |

Wijzigingen voorbehouden. Let ook op de andere productdocumentatie!

WAGO Nederland B.V.
 Laan van de Ram 19
 7324 BW APELDOORN
 Tel.: +31 55 36 83 500 | Fax: +31 55 3683599
 Email: info-nl@wago.com

Hebt u vragen over onze producten?
 U kunt ons telefonisch bereiken op het nr. +31 55 3683500.

| | |
|---------------------------|--------------------------|
| Totaal aantal potentialen | 1 |
| Soort bedrading | Bedrading met zij-invoer |

Geometrische gegevens

| | |
|---------|----------------------|
| Breedte | 29,9 mm / 1.177 inch |
| Hoogte | 8,3 mm / 0.327 inch |
| Diepte | 18,6 mm / 0.732 inch |

Materiaalgegevens

| | |
|------------------------------------|-------------|
| Kleur | transparant |
| Brandbaarheidsklasse conform UL 94 | V2 |
| Kleur van het bedieningselement | oranje |
| Weight | 4 g |

Omgevingsvoorwaarden



| | |
|----------------------------------|----------------|
| Omgevingstemperatuur (bedrijf) | 85 ... 85 °C |
| Continuous operating temperature | 105 ... 105 °C |
| T-Marking per EN 60998 | T85 |

Commerciële gegevens

| | |
|-----------------------|---------------------|
| Product Group | 7 (Push Wire Conn.) |
| Verpakkingswijze | BOX |
| Country of origin | DE |
| GTIN | 4055143234658 |
| Customs tariff number | 85369010000 |

Vergunningen / certificaten

Landspecifieke goedkeuringen



| Logo | Vergunning | Norm | Certificaatsnaam |
|--|---------------------------------|----------|------------------|
|  | CCA DEKRA Certification B.V. | EN 60998 | NTR NL-7642 |
|  | CCA DEKRA Certification B.V. | EN 60998 | 71-101731 |

Wijzigingen voorbehouden. Let ook op de andere productdocumentatie!



WAGO Nederland B.V.
Laan van de Ram 19
7324 BW APELDOORN
Tel.: +31 55 36 83 500 | Fax: +31 55 3683599
Email: info-nl@wago.com

Hebt u vragen over onze producten?
U kunt ons telefonisch bereiken op het nr. +31 55 3683500.

Scheepsgoedkeuringen

| Logo | Vergunning | Norm | Certificaatsnaam |
|---|---|----------|------------------|
|  | ABS American Bureau of Shipping | - | 18-HG1755093-PDA |
|  | DNV GL Det Norske Veritas, Germanischer Lloyd | EN 60998 | TAE000015T |
|  | LR Lloyds Register | EN 60998 | 04/20013 (E8) |



UL-goedkeuringen

| Logo | Vergunning | Norm | Certificaatsnaam |
|--|---|---------|------------------|
|  | UL Underwriters Laboratories Inc. | UL 467 | E201573 |
|  | UL Underwriters Laboratories Inc. | UL 486C | E69654 |

Tegendeel

Relevante producten

Mounting adapter

| | | |
|--|---|--|
|  | Artikelnr.: 221-500 Bevestigingsadapter; Serie 221 - 4 mm ² ; voor montage op TS 35/schroefmontage; oranje | www.wago.com/221-500 |
|  | Artikelnr.: 221-500/000-006 Bevestigingsadapter; Serie 221 - 4 mm ² ; voor montage op TS 35/schroefmontage; blauw | www.wago.com/221-500/000-006 |
|  | Artikelnr.: 221-500/000-053 Bevestigingsadapter; Serie 221 - 4 mm ² ; voor montage op TS 35/schroefmontage; donkergrijs/geel | www.wago.com/221-500/000-053 |

Wijzigingen voorbehouden. Let ook op de andere productdocumentatie!

WAGO Nederland B.V.
Laan van de Ram 19
7324 BW APELDOORN
Tel.: +31 55 36 83 500 | Fax: +31 55 3683599
Email: info-nl@wago.com

Hebt u vragen over onze producten?
U kunt ons telefonisch bereiken op het nr. +31 55 3683500.

| | | |
|--|--|--|
|  | Artikelnr.: 221-505 Bevestigingsadapter; voor 5-draads klemmen; Serie 221 - 4 mm ² ; voor schroefbevestiging; wit | www.wago.com/221-505 |
|  | Artikelnr.: 221-505/000-004 Bevestigingsadapter; voor 5-draads klemmen; Serie 221 - 4 mm ² ; voor schroefbevestiging; zwart | www.wago.com/221-505/000-004 |
|  | Artikelnr.: 221-515 Bevestigingsadapter; voor 5-draads klemmen; Serie 221 - 4 mm ² ; met klikvoetje voor horizontale montage; wit | www.wago.com/221-515 |
|  | Artikelnr.: 221-515/000-004 Bevestigingsadapter; voor 5-draads klemmen; Serie 221 - 4 mm ² ; met klikvoetje voor horizontale montage; zwart | www.wago.com/221-515/000-004 |
|  | Artikelnr.: 221-525 Bevestigingsadapter; voor 5-draads klemmen; Serie 221 - 4 mm ² ; met klikvoetje voor verticale montage; wit | www.wago.com/221-525 |
|  | Artikelnr.: 221-525/000-004 Bevestigingsadapter; voor 5-draads klemmen; Serie 221 - 4 mm ² ; met klikvoetje voor verticale montage; zwart | www.wago.com/221-525/000-004 |

Downloads

Documentatie

Aanbestedingstekst

| | | | |
|--|-------------|-----------------|----------|
| 221-415 GAEB docx - Datei | 23-jan-2019 | docx 15,7 kB | Download |
| 221-415 GAEB X81 - Datei | 19-feb-2019 | xml 3,5 kB | Download |
| Meer informatie Technical explanations | 3-apr-2019 | pdf 2,1 MB | Download |

CAx-gegevens

CAD-gegevens

| | | | |
|---------------------------|--|-----|----------|
| 2D/3D Models 221-415 | | URL | Download |
| CAE data | | | |
| EPLAN Data Portal 221-415 | | URL | Download |

ZUKEN Portal 221-415

Wijzigingen voorbehouden. Let ook op de andere productdocumentatie!

WAGO Nederland B.V.
Laan van de Ram 19
7324 BW APELDOORN
Tel.: +31 55 36 83 500 | Fax: +31 55 3683599
Email: info-nl@wago.com

Hebt u vragen over onze producten?
U kunt ons telefonisch bereiken op het nr. +31 55 3683500.

Instructies voor gebruik

Geleider aansluiten

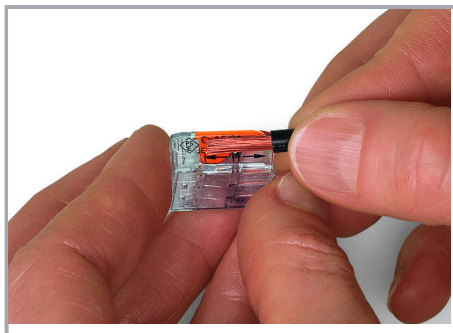

De geleider 11 mm afstrippen.

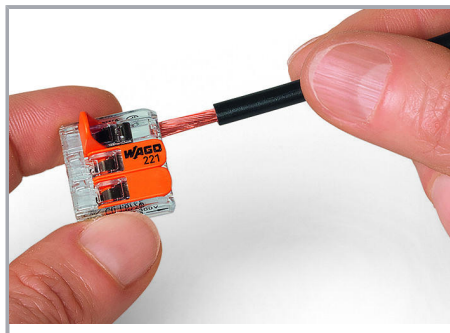

Geleider aansluiten: klempositie met de bedieningshendel openen en de geleider invoeren.

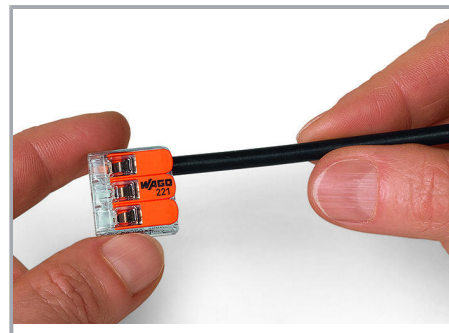

De hendel weer in de rustpositie zetten.

Toepassing

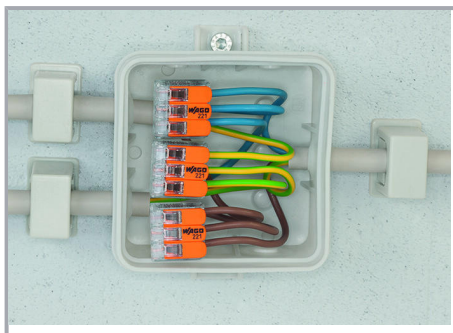

Aansluiting van fijnaderige geleiders in lasdozen

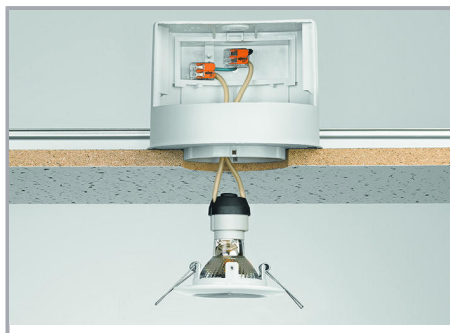

Individuele opbouw van laagspanningsverlichtingssystemen



Verdeling van verlichtingssystemen in centraaldozen

Wijzigingen voorbehouden. Let ook op de andere productdocumentatie!

WAGO Nederland B.V.
Laan van de Ram 19
7324 BW APELDOORN
Tel.: +31 55 36 83 500 | Fax: +31 55 3683599
Email: info-nl@wago.com

Hebt u vragen over onze producten?
U kunt ons telefonisch bereiken op het nr. +31 55 3683500.



Aansluiting van pendelarmaturen in verlaagde plafonds

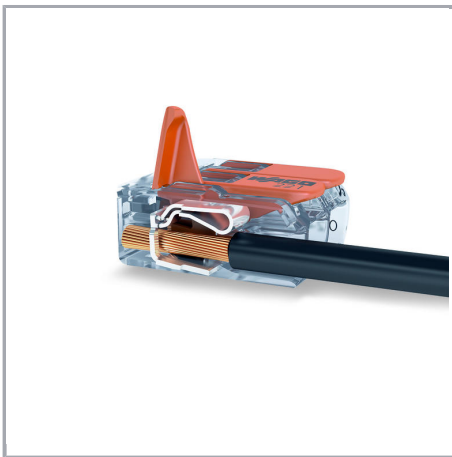

COMPACT-verbindingklemmen voor alle soorten geleiders 4 mm², serie 221

Wijzigingen voorbehouden. Let ook op de andere productdocumentatie!



Compacte verbindingsteklemmen

Deze klemmen tot wel 5 afgestripte fijnaderige geleiders 0,14 ... 4 mm² en massieve of meeraderige geleiders 0,2 ... 4 mm² – en dat alles zonder gereedschap!

Zo werkt het:

De klempositie met een oranje bedieningshendel openen tot de hendel zich in een verticale positie bevindt. De geleider invoeren en de hendel naar de rustpositie (in één lijn met de behuizing van de klem) overhalen.

Veiligheid:

Dankzij de verzonken bedieningshendel is een incidentele foutieve bediening bij het invoeren in krappe ruimten uitgesloten.

Een veilige toepassing voor alle soorten geleiders (massief, meeraderig en fijnaderig) wordt door diverse toelatingen (ENEC, UL) bevestigd.

Wijzigingen voorbehouden. Let ook op de andere productdocumentatie!