

Technische beschrijving en gebruiksaanwijzing

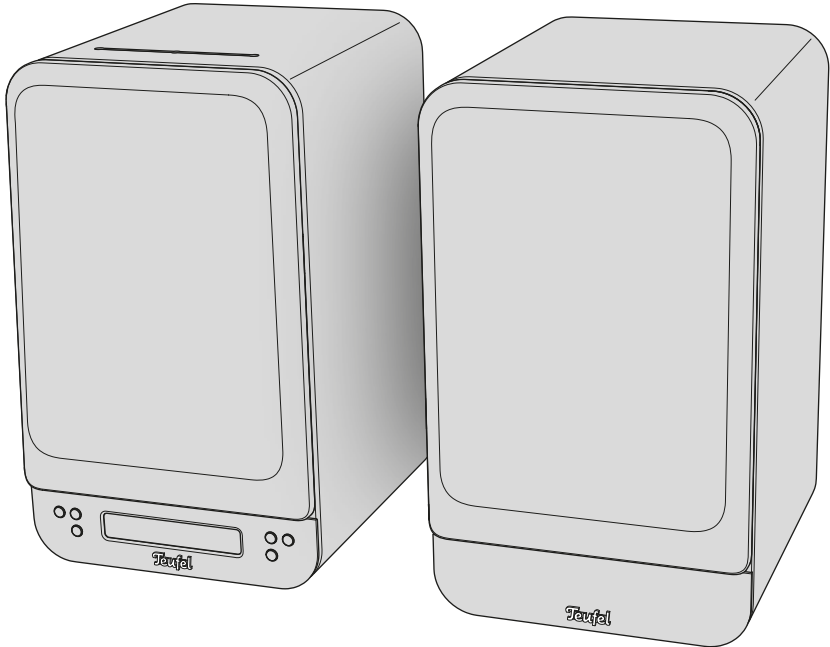

ULTIMA 25 AKTIV

Actieve luidsprekerset met geïntegreerde DAB+/FM-ontvanger,
Bluetooth en HDMI

Teufel

Inhoudsopgave

Algemene opmerkingen en informatie ...4	Kabelgebonden spelers aansluiten ... 16
Ter informatie4	Pc aansluiten 16
Toepasselijkheid van de	Televisietoestel (tv) aansluiten..... 16
gebruiksaanwijzing.....4	Stereosysteem aansluiten.....17
Handelsmerken en licenties4	Antenne voor radio-ontvangst
Privacy- en reclameverklaring..... 5	(DAB+ / FM).....17
Originele verpakking..... 5	Aansluiting op het lichtnet17
Reclamatie 5	Eerste keer inschakelen..... 18
Contact..... 5	Bediening19
Veiligheid.....6	In- en uitschakelen19
Beoogd gebruik.....6	Tv-stand-by.....19
Uitleg van waarschuwingen.....6	Auto-standby.....19
Inhoud van de verpakking..... 7	Afspeelbron (Source)
Luidsprekers uitpakken 7	instellen / wijzigen19
Levering controleren	Kabelgebonden spelers of
op volledigheid..... 7	radio instellen als afspeelbron19
Bedienings- en weergave-elementen8	Bluetooth® instellen
Bedieningspaneel8	als afspeelbron.....19
Touchsliders9	Automatische wijziging van de
Afstandsbediening 10	afspeelbron (schakelfunctie)20
Aansluitingen 11	Afspelen.....21
Vorbereiden12	Afspelen pauzeren en hervatten ...21
Resonantiedempers aanbrengen12	Volume instellen.....21
Luidsprekerfront verwijderen /	Volume verlagen / verhogen21
plaatsen12	Geluidloos schakelen (MUTE).....21
Opstellen en aansluiten.....13	Huidige (hoofd)instellingen
Opmerkingen over de standplaats.....13	opvragen21
Luidsprekers positioneren /	Bluetooth®-speler 22
rangschikken13	Bluetooth®-apparaten koppelen..... 22
Subwoofer (optioneel)..... 14	Bluetooth®-weergave..... 22
Achterluidsprekers (optioneel) 14	Vorige / volgende track afspelen..... 23
Passieve luidsprekers aansluiten..... 14	Bluetooth®-verbinding verbreken..... 23
Subwoofer / achterluidsprekers	Bluetooth®-lijst verwijderen..... 23
aansluiten (optioneel) 15	Oproepfunctie..... 23

Radio (DAB+ / FM).....	24	Systeeminstellingen	33
Afspelen / zender zoeken (DAB+)	24	Weergave-helderheid	33
Afspelen / zender zoeken (FM).....	24	Radio (DAB+ / FM)	34
Zender opslaan (PRESETs)		Touchslider (Vol-Slider)	
(DAB+ / FM).....	24	activeren / deactiveren	34
Zender instellen (PRESETs)		Systeemtonen	
(DAB+ / FM).....	25	in- / uitschakelen.....	35
PRESETs opvragen	25	Stand-by-timer	35
Signaalsterkte controleren		Sprak	35
(DAB+ / FM).....	25	LipSync	
Weergaven / informatieteksten.....	26	(audio-videosynchronisatie).....	35
Instellingen / functies.....	27	Reiniging en onderhoud	36
Menubediening	27	Luidsprekers reinigen.....	36
Instellingen uitvoeren		Software	36
via het menu (voorbeeld)	27	Versie opvragen.....	36
Menu-overzicht	28	Nieuwe softwareversie	
Geluidsinstellingen	30	installeren (software-update)	36
Geluid (Bass / Treble).....	30	Batterijen vervangen	
Dynamore® Center	30	(afstandsbediening)	37
Geluidsmodus	30	Troubleshooting.....	38
Geluidsprofiel	31	Terugzetten naar	
Upmix.....	31	fabrieksinstellingen	39
Luidsprekerinstellingen	32	Technische gegevens.....	40
Draadloze luidsprekers koppelen			
(rears / subwoofer).....	32		
Gekoppelde luidsprekers			
verwijderen (rears / subwoofer)....	32		
Luidsprekers kalibreren			
(kanaalniveau instellen)	32		
Luidsprekerpositie (L / R)			
instellen	33		
Luidsprekerafstand instellen	33		
Fase	33		

Algemene opmerkingen en informatie

Ter informatie

De informatie in dit document kan zonder voorafgaande kennisgeving worden gewijzigd en zonder dat hieruit een verplichting voor Lautsprecher Teufel GmbH voortvloeit.

Zonder voorafgaande schriftelijke toestemming van Lautsprecher Teufel GmbH mag niets uit deze gebruiksaanwijzing worden gereproduceerd, noch in welke vorm dan ook of op welke wijze dan ook elektronisch, mechanisch, door fotokopieën of door opnames worden gedeeld.

© Lautsprecher Teufel GmbH
Teufel ULTIMA 25 AKTIV UM NL V1.0.1 PD

Toepasselijkheid van de gebruiksaanwijzing

De gebruiksaanwijzing geldt uitsluitend voor de actieve luidspreker set **ULTIMA 25 AKTIV**, hierna ook "luidspreker" genoemd.

Handelsmerken en licenties

© Alle handelsmerken zijn eigendom van hun respectieve eigenaren en elk gebruik door Lautsprecher Teufel gebeurt onder licentie.



Bluetooth® is een geregistreerd merk van Bluetooth SIG, Inc.



Dolby, Dolby Audio, and the double-D symbol are trademarks of Dolby Laboratories Licensing Corporation. Manufactured under license from Dolby Laboratories.



De termen HDMI, HDMI High-Definition Multimedia Interface, HDMI Trade Dress en de HDMI-logo's zijn handelsmerken of geregistreerde handelsmerken van HDMI Licensing Administrator, Inc.

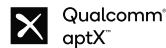

Qualcomm aptX is een product van Qualcomm Technologies International, Ltd. Qualcomm is een handelsmerk van Qualcomm Incorporated, geregistreerd in de VS en andere landen, gebruik is toegestaan.

aptX is een handelsmerk van Qualcomm Technologies International, Ltd., geregistreerd in de VS en andere landen, gebruik is toegestaan.



DAB+ is een verdere ontwikkeling van DAB ("Digital Audio Broadcasting") en wordt gebruikt voor de digitale transmissie van audiosignalen via een antenne.

Copyright (c) 2016-2020 The Inter Project Authors. „Inter“ is trademark of Rasmus Andersson.

<https://github.com/rms/inter>

This Font Software is licensed under the SIL Open Font License, Version 1.1.

Privacy- en reclameverklaring

Lautsprecher Teufel GmbH heeft geen relatie met de diensten van het Google Assistant-systeem. We slaan geen persoonlijke gegevens op en zijn niet betrokken bij reclamemailings.

Originele verpakking

Als u een beroep wilt doen op uw recht op retour, moeten wij u verzoeken de verpakking te allen tijde te bewaren.

We kunnen de luidsprekers alleen terugnemen in de originele verpakking.

Lege dozen zijn niet verkrijgbaar!

Reclamatie

In het geval van een reclamatie hebben we voor de bewerking absoluut de volgende gegevens nodig:

1. Factuurnummer

- ▶ Is te vinden op de kwitantie (bij de luidspreker bijgevoegd) of de opdrachtbevestiging, die u als pdf-document hebt ontvangen.

2. Serienummer

- ▶ Te vinden op de achterzijde van de luidspreker.

Contact

Neem bij vragen, suggesties of kritiek contact op met onze klantenservice:

Lautsprecher Teufel GmbH

BIKINI Berlin
Budapester Straße 44
10787 Berlijn (Duitsland)

Telefoon:

Duitsland: +49 (0)30 217 84 217
Oostenrijk: +43 12 05 22 3
Zwitserland: +41 43 50 84 08 3
Internationaal: 0800 200 300 40 (gratis)
Telefax: +49 (0)30 300 930 930

Online support:

[www.teufelaudio.com / service](http://www.teufelaudio.com/service)
[www.teufel.de / service](http://www.teufel.de/service)

Contact:

Duitsland:
[www.teufel.de / kontakt](http://www.teufel.de/kontakt)
Internationaal:
[www.teufelaudio.com / contact](http://www.teufelaudio.com/contact)

Veiligheid

Beoogd gebruik

De luidsprekerset ULTIMA 25 AKTIV bestaat uit een actieve en een passieve luidspreker.

De luidsprekers dienen voor het afspelen van audiosignalen van aangesloten externe spelers (aansluiting via Bluetooth® of bekabeld) en radio (DAB+ / FM).

- ▶ Gebruik de luidspreker uitsluitend zoals beschreven in deze gebruiksaanwijzing.

Ieder ander gebruik wordt beschouwd als oneigenlijk en kan leiden tot materiële schade of zelfs persoonlijk letsel.

De fabrikant is niet aansprakelijk voor schade die ontstaat door oneigenlijk gebruik.

De luidsprekers zijn bedoeld voor gebruik in privéruimtes.

Vóór de ingebruikname van de luidsprekers:

- ▶ Gebruiksaanwijzing en veiligheidsboekje aandachtig doorlezen.
- ▶ Handleidingen goed bewaren voor toekomstig gebruik en mogelijke overdracht aan derden.
 - ▶ Bij overdracht van de luidsprekers handleidingen ook overhandigen.

Uitleg van waarschuwingen

Actiegerelateerde waarschuwingen gaan vooraf aan actiestappen die een gevaar tot gevolg kunnen hebben.

Afhankelijk van hoe ernstig het betreffende gevaar is, worden de waarschuwingen onderverdeeld in verschillende gevarenniveaus.

Hierna worden de gevarenniveaus met de bijbehorende signaalwoorden toegelicht.

VOORZICHTIG

Mogelijk materiële schade.

OPMERKING

Extra informatie en tips.

Inhoud van de verpakking

Luidsprekers uitpakken

- ▶ Doos voorzichtig openen, EPE-schuimhelft verwijderen en luidspreker voorzichtig uit de doos tillen.

Levering controleren op volledigheid

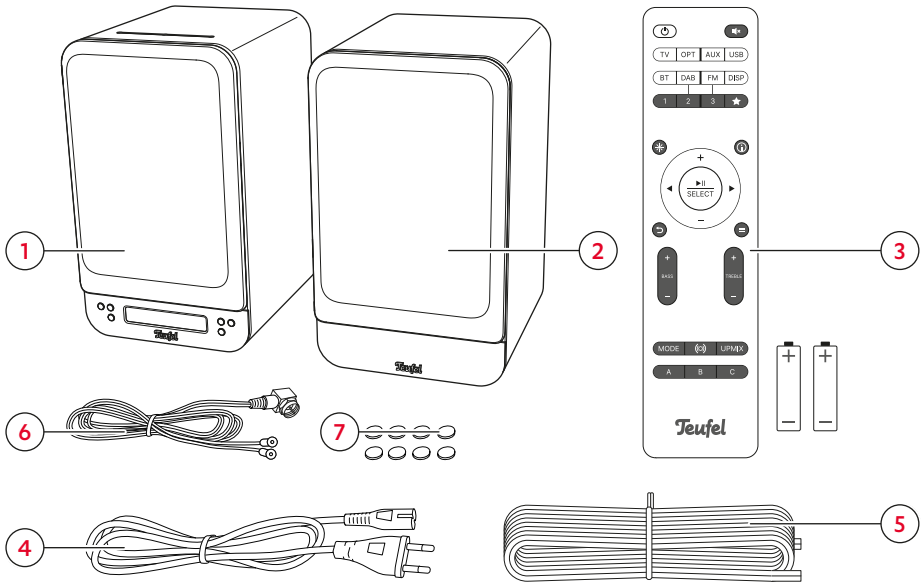

Inhoud van de verpakking

- (1) "ULTIMA 25 AKTIV" actieve luidspreker UL 25 ACTIVE
- (2) "ULTIMA 25 AKTIV" passieve luidspreker UL 25
- (3) Afstandsbediening incl. batterijen* (2× LR03 AAA, 1,5 V)
- (4) Netsnoer
- (5) Luidsprekerkabel, 18 AWG, 3,5 m
- (6) DAB / FM-antenne
- (7) 8× zelfklevende resonantiedemper

* Batterijen voor de afstandsbediening vóór het eerste gebruik in de afstandsbediening plaatsen.

- ▶ Controleer of de levering compleet is.
- ▶ Controleer of de levering onbeschadigd is.
- ▶ Bewaar de originele verpakking gedurende de garantieperiode.

Bedienings- en weergave-elementen

Bedieningspaneel

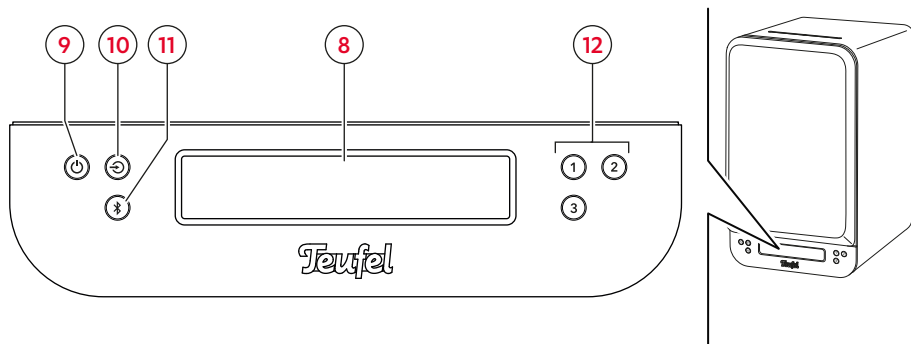

Bedieningspaneel aan de voorkant van de actieve luidspreker

Nr.	Aanduiding	Functie
(8)	Weergaveveld	Weergave van menu- en informatieteksten voor de betreffende gebruikssituatie

i OPMERKING

In weergaveveld (8) worden afhankelijk van de gebruikssituatie menu- en informatieteksten weergegeven. Wat de verschillende weergaven in de betreffende gebruikssituaties betekenen, wordt in de hoofdstukken over de overeenkomstige luidsprekerfuncties uitgelegd.

Legenda (bediening):

● = 1× indrukken

1.5s = ingedrukt houden (1,5 s)

HOLD = indrukken & ingedrukt houden

Nr.	Knop	Functie	Bediening
(9)	⏻	POWER-knop → <i>In- en uitschakelen – p. 19</i>	●
(10)	↺	SOURCE-knop → <i>Kabelgebonden spelers of radio instellen als afspeelbron – p. 19</i>	●
(11)	* ⌘	BLUETOOTH®-knop → <i>Bluetooth® instellen als afspeelbron – p. 19</i>	●
		→ <i>Bluetooth®-apparaten koppelen – p. 22</i>	1.5s
		→ <i>Bluetooth®-lijst verwijderen – p. 23</i>	HOLD
(12)	1 2 3	PRESET-knoppen → <i>Zender instellen (PRESETs) (DAB+/FM) – p. 25</i>	HOLD
		→ <i>Zender opslaan (PRESETs) (DAB+/FM) – p. 24</i>	●

Touchsliders

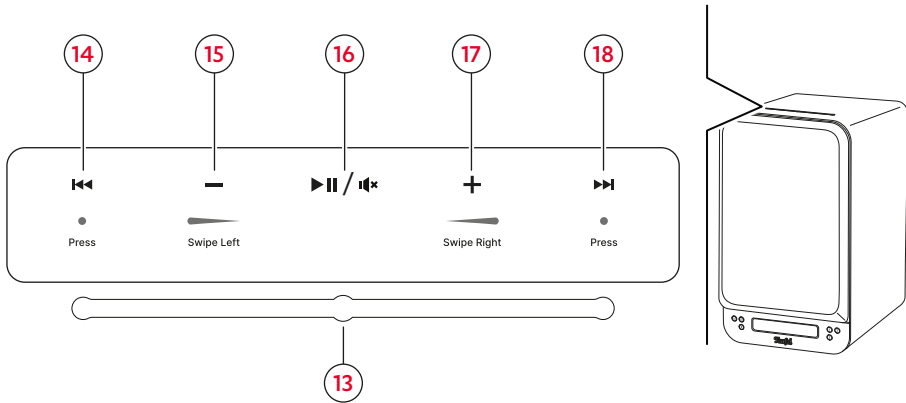

Touchsliders met bedieningsaanzicht

Nr.	Aanduiding	Functie
(13)	Touchsliders	Extra bedieningsoptie voor standaardcommando's (zie hieronder)

i OPMERKING

De touchslider aan de bovenkant van de luidspreker dient als extra bedieningsoptie voor volumeregeling, afspelen / pauzeren en vooruit / achteruit. De touchslider kan via het menu worden geactiveerd / gedeactiveerd. → *Touchslider (Vol-Slider) activeren/deactiveren – p. 34*

Legenda (bediening)

● = 1x indrukken

▴ = van rechts naar links vegen

▾ = van links naar rechts vegen

Nr.	Knop / gebied	Functie	Bediening
(14)	⏮	Track opnieuw starten / vorige track	●
(15)	— (Gebied)	Volume verlagen	▴
(16)	⏸ / 🔊	Afspelen / pauzeren / geluid uitgeschakeld	●
(17)	+ (Gebied)	Volume verhogen	▾
(18)	⏭	Volgende track	●

Afstandsbediening

(19) Power / Stand-by

Luidspreker in-/uitschakelen. (→p.19)

(20) Geluid uitgeschakeld

Geluid uitgeschakeld activeren / deactiveren. (→p.21)

TV (21) Source: Tv

Afspelen van tv-bronapparaat aangesloten op HDMI TV ARC (45). (→p.19)

OPT (22) Source: Optical

Afspelen van bronapparaat aangesloten aan OPTICAL IN (46). (→p.19)

AUX (23) Source: AUX

Afspelen van analoog bronapparaat aangesloten op AUX IN L / R (47). (→p.19)

USB (24) Source: USB-geluidskaart

Afspelen van digitaal bronapparaat (bijv. computer) aangesloten op USB (44). (→p.19)

BT (25) Bluetooth®

Afspelen van een draadloos Bluetooth®-apparaat. (→p.19)

Drukken (1x):

Naar Bluetooth® overschakelen. **Ingedrukt houden (1,5 sec.):** Koppelen activeren.

Ingedrukt houden (8 sec.): Alle Bluetooth®-instellingen resetten.

DAB (26) Source: DAB+

Afspelen van DAB-radio. (→p.19)

FM (27) Source: FM

Afspelen van FM-radio. (→p.19)

DISP (28)

Weergave (informatietekst) wijzigen tijdens afspelen van DAB / FM. (→p.26)

1|2|3 (29) PRESET-knoppen

Afspelen van opgeslagen radiozenders. (→p.25)

(30) Favorietenlijst

Lijst met opgeslagen radiozenders openen. (→p.25)

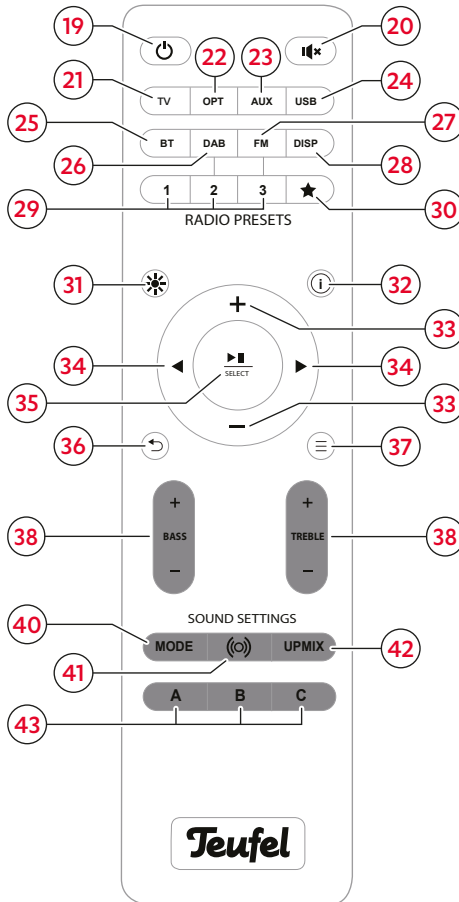

(31) Weergave-helderheid

Weergave-helderheid instellen. (→p.33)

(32) INFO

Huidige (hoofd)instellingen opvragen. (→p.21)

+/- (33) Verhogen / verlagen

Volume verhogen / verlagen. (→p.21)

Menubediening: Omhoog / Omlaag. (→p.27)

(34) Vorige / Volgende

Tijdens het afspelen via Bluetooth naar de vorige/volgende track gaan. (→p.23)

Zender zoeken (DAB+ / FM): Terug / Vooruit. (→p.24)

Menubediening: Terug / Vooruit. (→p.27)

(35) Afspelen / pauzeren & bevestigen

Afspelen pauzeren / hervatten. (→p.21)

Menubediening: Bevestigen. (→p.27)

(36) Terug

Menubediening: Terug. (→p.27)

(37) Menu

Menu openen. (→p.27)

BASS +/- (38)

Lage tonen versterken / dempen. (→p.30)

TREBLE +/- (39)

Hoge tonen versterken / dempen. (→p.30)

MODE (40) Geluidsmodi

Gewenste geluidsmodus instellen. (→p.30)

(41) Dynamore® Center

Dynamore® Center activeren / deactiveren. (→p.30)

UPMIX (42) Upmix-functie

Instelbare afspeloortje voor stereo-inhoud wijzigen. (→p.31)

A|B|C (43) Geluidsprofielen

Gewenst geluidsprofiel instellen. (→p.31)

Functieoverzicht afstandsbediening

Aansluitingen

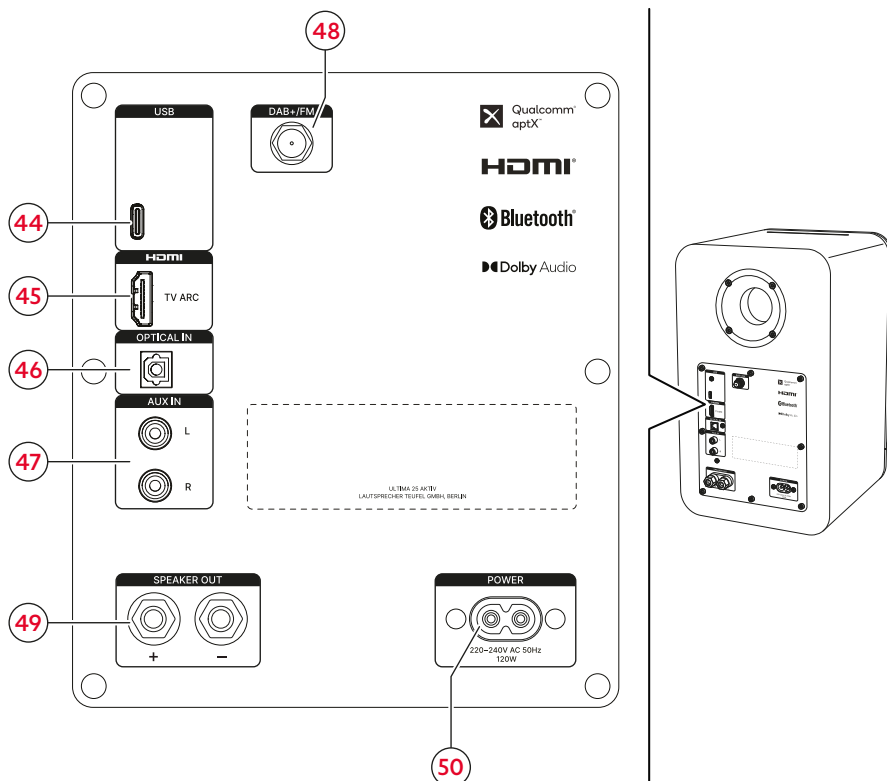

Aansluitingen aan de achterkant van de actieve luidspreker

Nr.	Aansluiting	Functie	
(44)	USB	→ Pc aansluiten – p. 16	→ Kabelgebonden spelers aansluiten – p. 16
(45)	HDMI TV ARC	→ Televisietoestel (tv) aansluiten – p. 16	
(46)	OPTICAL IN	→ Televisietoestel (tv) aansluiten – p. 16	
(47)	AUX IN L/R	→ Stereosysteem aansluiten – p. 17	
(48)	DAB+ / FM	→ Antenne voor radio-ontvangst (DAB+/FM) – p. 17	
(49)	SPEAKER OUT +/-	→ Passieve luidsprekers aansluiten – p. 14	
(50)	POWER	→ Aansluiting op het lichtnet – p. 17	

Vorbereiden

Resonantiedempers aanbrengen

i OPMERKING

Met de resonantiedempers staan de luidsprekers beter en worden ongewenste geluiden en bewegingen voorkomen.

- ▶ Resonantiedempers (7) onder de luidsprekers plakken.

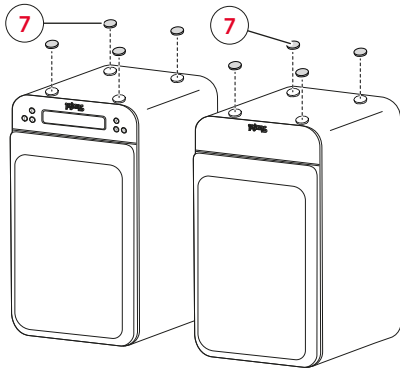

Resonantiedempers aanbrengen

Luidsprekerfront verwijderen / plaatsen

i OPMERKING

U kunt de luidsprekerfronten (51) verwijderen van de luidsprekers. Zonder luidsprekerfronten worden vooral hoge frequenties duidelijker weergegeven.

- ▶ Om te verwijderen, voorzichtig achter de luidsprekerfronten (51) reiken en ze langzaam naar voren van de luidspreker aftrekken.

✓ De luidsprekerfronten zijn verwijderd.

- ▶ Bij het plaatsen van de luidsprekerfronten (51) erop letten dat de montagepennen precies in de overeenkomstige bussen op de luidsprekers klikken.

✓ De luidsprekerfronten zijn geplaatst.

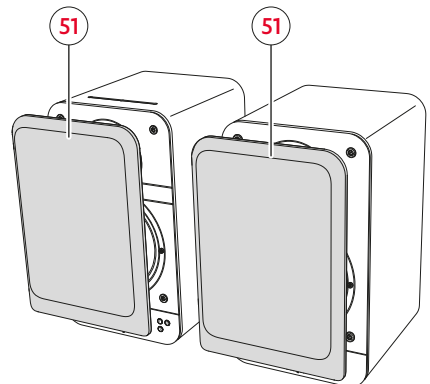

Luidsprekerfront verwijderen / plaatsen

Opstellen en aansluiten

LET OP

Materiële schade door niet correct opstellen!

Wanneer een luidspreker van koud naar warm gaat – bijvoorbeeld na transport – kan er zich binnenin condens vormen. Bij zeer hoge volumes en muziek met veel bas kan de luidspreker bewegen door trillingen.

- ▶ Minstens 2 uur wachten voordat u de luidsprekers aansluit en in gebruik neemt wanneer er zich binnenin condens kan hebben gevormd.
- ▶ Geen voorwerpen op luidsprekers plaatsen.

i OPMERKING

Speciaal op deze luidsprekers afgestemd montage materiaal (kabels, voeten, muurbeugels en resonantiedempers) vindt u in onze webshop (gebied "Accessoires").

i OPMERKING

Eerst de volledige installatie (met alle luidsprekers) en alle kabelroutes plannen. Luidsprekerkabels pas op de vereiste lengtes afknippen als alle componenten op de juiste plaats staan.

1. Luidsprekers voorzichtig naar de standplaats dragen.
→ *Opmerkingen over de standplaats – p. 13*

2. Luidsprekers opstellen op een stabiele en vlakke ondergrond of met muurbeugels monteren.
 - ▶ Op een stabiele stand van de luidsprekers letten om trillingen te voorkomen.

De luidsprekers zijn geplaatst.

Opmerkingen over de standplaats

- Droge, stofvrije omgeving.
- Voldoende ventilatie.
- Nabijheid van warmtebronnen en direct zonlicht vermijden.
- Aansluitkabels mogen geen struikelgevaar opleveren.

Luidsprekers positioneren / rangschikken

i OPMERKING

De volgende informatie over de positionering en rangschikking van de luidsprekers heeft betrekking op de "ideale luisterruimte" waarin de luisteraar op voldoende afstand midden voor de luidsprekers zit en er zich geen objecten (tafels, enz.) tussen bevinden (→ "Plaatsing in een kamer (voorbeeld)"). Als de kamer, inrichting of andere omstandigheden een optimale plaatsing verhinderen, experimenteer dan op basis van de volgende informatie om te bepalen welke positionering of rangschikking in uw geval akoestisch en visueel het beste werkt.

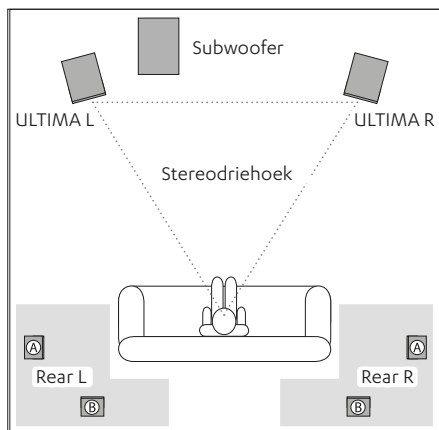

Plaatsing in een kamer (voorbeeld)

- Luidsprekers indien mogelijk op dezelfde afstand links / rechts van de luisteraar plaatsen of aan de muur bevestigen.
- De luidsprekers moeten een zo gelijkzijdig mogelijke driehoek vormen met de luisteraar (zogenaamde "stereodriehoek"; afstand tot de luisteraar = afstand tussen de luidsprekers).
- Afhankelijk van de luidsprekers en standplaats is het zinvol om de luidsprekers naar de luisterpositie te draaien.

Subwoofer (optioneel)

- De locatie van de subwoofer kan vrij worden gekozen en beïnvloedt de overige luidsprekers niet.
- Een locatie tussen de stereoluidsprekers is vaak ideaal.
- Subwoofer niet in een hoek van een ruimte plaatsen, anders dreigen oncontroleerbare frequentieoverschrijdingen.

Achterluidsprekers (optioneel)

- ▶ De achterste luidsprekers (achterluidsprekers) binnen de grijze gebieden plaatsen (→ "Plaatsing in een kamer (voorbeeld)").

Variant A: Achterluidsprekers worden zijdelings van de luisteraar op hoofdhoogte (140 tot 210 cm) geplaatst of opgehangen. De afstand tot de achterwand van de ruimte moet minstens 50 cm zijn.

Variant B: U kunt de achterluidsprekers ook achter de luisteraar op een hoogte van 140 tot 210 cm plaatsen. Bepaal de optimale afstand proefondervindelijk door te luisteren.

Passieve luidsprekers aansluiten

i OPMERKING

U kunt de luidsprekerkabel (5) op de actieve en passieve luidspreker rechtstreeks of via banaanstekkers aansluiten. Hieronder wordt alleen de directe aansluiting beschreven.

i OPMERKING

Bij het aansluiten van de luidsprekers op de juiste polariteit letten: Altijd telkens de klemmen met dezelfde kleur verbinden, anders lijdt de geluidskwaliteit eronder.

1. Luidsprekerkabel van de actieve luidspreker naar de passieve luidspreker leggen.

2. Luidsprekerkabel aan beide uiteinden over een lengte van ongeveer 30 mm splitsen en bij elke draad ca. 10 mm van de isolatie verwijderen.

- ▶ De gestripte kabeluiteinden draaien zodat er geen draad uitsteekt.

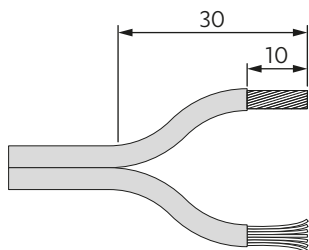

Luidsprekerkabels voorbereiden

3. Luidsprekerkabel op de aansluiting (52) van de passieve luidspreker aansluiten.

Hiervoor de aansluitklemmen losdraaien (tegen de klok in), de gestripte kabeluiteinden in de nu zichtbare gaten steken en de aansluitklemmen vervolgens weer vastdraaien (met de klok mee). Bij het vastdraaien van de aansluitklemmen worden de kabeluiteinden vastgeklemd.

- ▶ Zorgen dat er geen isolatie wordt ingeklemd.

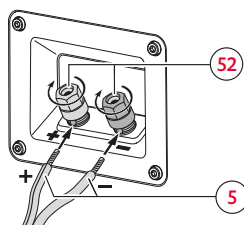

Aansluitklemmen op de passieve luidspreker

4. Ander uiteinde van de luidsprekerkabel volgens hetzelfde principe op de aansluiting luidspreker L/R (49) van de actieve luidspreker aansluiten.

5. De positie van de luidsprekers (rechts/links) bepaalt u later in het menu "Luidsprekers".

→ *Luidsprekerpositie (L/R) instellen* – p. 33

Subwoofer / achterluidsprekers aansluiten (optioneel)

Voor gebruik van de ULTIMA 25 AKTIV in een geluidssysteem verbindt u de luidsprekers met een draadloze subwoofer tot een 2.1-configuratie. Voor een 4.1-configuratie verbindt u bovendien twee achterluidsprekers met de ULTIMA 25 AKTIV.

- ▶ Draadloze subwoofer of achterluidsprekers draadloos met de ULTIMA 25 AKTIV verbinden.
→ *Draadloze luidsprekers koppelen (rears/subwoofer)* – p. 32

- ▶ Vereiste parameters voor gebruik als geluidssysteem later instellen via het menu.

→ *Luidsprekers kalibreren (kanaalniveau instellen)* – p. 32

→ *Luidsprekerafstand instellen* – p. 33

→ *Fase* – p. 33

Kabelgebonden spelers aansluiten

i OPMERKING

Geschikte kabels voor het aansluiten van bekabelde spelers vindt u in onze webshop.

Pc aansluiten

- Aansluiting: USB (44)
- Benodigde kabel: USB-datakabel (USB C).
- Configuraties instellen in het configuratiescherm van de pc:
Onder Windows 7, 8 en 10 en Mac OS X vanaf 10.5 is geen stuurprogramma voor afspelen via de pc vereist. De besturingssystemen herkennen bij het aansluiten van de USB-verbinding de ULTIMA 25 AKTIV als "USB Advanced Audio Device".

Op de ULTIMA 25 AKTIV regelt u alleen het volume van de versterker, alle andere instellingen regelt u op uw pc.

Televisietoestel (tv) aansluiten

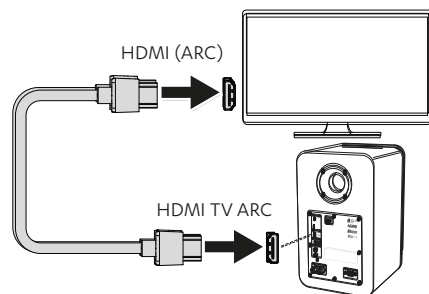

Aansluitschets HDMI (TV ARC)

- Aansluiting: HDMI TV ARC (45)
- Benodigde kabel: HDMI-kabel
- Met de HDMI-functie ARC (Audio Return Channel) wordt het televisiegeluid weergegeven via HDMI. Bij sommige tv-toestellen moet de ARC-functie in het menu worden geactiveerd en meestal is slechts één HDMI-aansluiting geschikt voor ARC (zie de gebruiksaanwijzing voor het tv-toestel). Als uw tv-toestel een voor ARC geschikte aansluiting heeft, sluit u het met een voor ARC geschikte HDMI-kabel op de aansluiting HDMI TV aan (→ "Aansluitschets HDMI (TV ARC)").
- Met de HDMI-functie CEC (Consumer Electronics Control) worden besturingscommando's uitgewisseld tussen aangesloten apparaten d.w.z. u kunt alle aangesloten CEC-compatibele apparaten centraal bedienen (bijv. inschakelen, stand-by, volume). Wanneer een apparaat wordt opgestart, worden alle aangesloten apparaten tegelijkertijd ingeschakeld en zoeken ze automatisch het juiste kanaal.

In het ideale geval is er maar één afstandsbediening nodig. U activeert / deactiveert de CEC-functie van de luidspreker via het menu.

Menupad: Systeem ► Geavanceerd ► TV-Stby ► Aan / Uit.

i OPMERKING

Als uw tv-toestel de HDMI-functie ARC niet ondersteunt, kunt u – afhankelijk van de uitrusting – ook de digitale aansluiting OPTICAL IN (46) of de analoge aansluiting AUX IN L/R (47) gebruiken om het tv-toestel aan te sluiten op de luidspreker.

- Aansluiting: OPTICAL IN (28)
- Benodigde kabel: Optische kabel met TOSLINK-connector
- Aansluiting: AUX IN (29)
- Benodigde kabel: Stereokabel “Cinch naar 3,5 mm jack” of cinchkabel.
- Configuratie van de tv (kanaalindeling, basmanagement enz.) correct instellen.

Stereosysteem aansluiten

- Aansluiting: AUX IN (29)
- Benodigde kabel: Stereokabel “Cinch naar 3,5 mm jack” of cinchkabel.
- Configuratie van de tv (kanaalindeling, basmanagement enz.) correct instellen.

Antenne voor radio-ontvangst (DAB+ / FM)

- DAB / FM-antenne (6) op aansluiting DAB+ / FM (48) aansluiten.
- Antenne uitlijnen. Indien nodig, signaalsterkte controleren.
→ *Signaalsterkte controleren (DAB+/FM) – p. 25*
- Instellingen voor radiobediening (zender zoeken, zenders opslaan enz.) uitvoeren.
→ *Radio (DAB+/FM) – p. 24*

Aansluiting op het lichtnet

LET OP

Materiële schade door struikelen!

Over een ongunstig liggende voedingskabel kan men struikelen, waardoor de luidspreker mee kan worden getrokken en beschadigd kan raken.

- Leg de voedingskabel zo dat mensen en dieren er niet over kunnen struikelen.

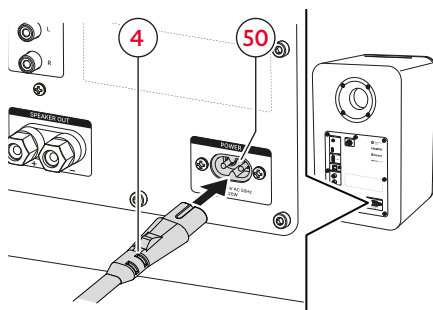

Aansluiting op het lichtnet



1. Netsnoer (4) op de stroomaansluiting (50) van de luidspreker aansluiten.
 2. Netsnoer (4) aansluiten op een stopcontact.
De knop  (9) brandt rood.
- De luidspreker is aangesloten en bevindt zich in de stand-bymodus.**

Eerste keer inschakelen

Bij de eerste keer inschakelen wordt u gevraagd om verschillende basisinstellingen uit te voeren (bijv. de taal waarin het menu en de informatieteksten worden weergegeven).

1. Luidsprekers voor de eerste keer inschakelen. → *In- en uitschakelen – p. 19*

In het weergaveveld (8) verschijnt na een korte startanimatie de vraag naar de gewenste taal.

2. Met de knoppen **+**/**-** (33) de gewenste taal selecteren.
3. Om de selectie te bevestigen, knop  (35) indrukken.
In het weergaveveld (8) verschijnt de vraag naar de positie (R/L) van de actieve luidspreker (1).
4. Met de knoppen **+**/**-** (33) de overeenkomstige positie (L/R) van de luidspreker instellen.
5. Om de instelling te bevestigen, knop  (35) indrukken.

In het weergaveveld (8) verschijnt de vraag naar de draadloze verbinding van andere luidsprekers (rears, subwoofer).

6. Als de stap moet worden overgeslagen en geen luidspreker moet worden aangesloten, 2x de knoppen **—** (33) indrukken en het overslaan met de knop  (35) bevestigen.

Om het koppelen te starten, knop **◀** (34) of knop  (35) indrukken en, indien nodig, de instructies in het weergaveveld volgen.

Wanneer de eerste installatie is voltooid verschijnt in het weergaveveld de melding “Klaar voor de show!” (NL) of het equivalent in de geselecteerde taal.

- De luidspreker is klaar voor gebruik.**



OPMERKING

Latere wijziging van de taal uitvoeren via het menu.

Menupad: Systeem ▶ Taal ▶ Deutsch / English / Français / Español / Nederlands / Italiano / Polski.

Bediening

In- en uitschakelen

- ▶ Om in te schakelen, knop  (9) / (19) op het bedieningspaneel of de afstandsbediening indrukken.
In het weergaveveld (8) verschijnt kort de tekst "Teufel".
- ☑ **De luidspreker is ingeschakeld. De laatst gebruikte instellingen (speler, volume enz.) zijn actief.**
- ▶ Om uit te schakelen, de knop  (9) / (19) op het bedieningspaneel of de afstandsbediening indrukken.
De knop  (9) brandt rood.
- ☑ **De luidspreker bevindt zich in de stand-bymodus.**

Tv-stand-by

Als de HDMI-functie CEC is geactiveerd, schakelt de luidspreker automatisch over naar de stand-bymodus wanneer de tv wordt uitgeschakeld.

→ *Telesietoestel (tv) aansluiten – p. 16*

- ▶ Activering / deactivering van de functie Tv-stand-by uitvoeren via het menu.
→ → *Stand-by-timer – p. 35*

Auto-standby

Na 20 minuten zonder ingangssignaal schakelt de luidspreker automatisch naar de standby-modus.

Afspelbron (Source) instellen / wijzigen

Kabelgebonden spelers of radio instellen als afspelbron

- ▶ SOURCE-knop op het bedieningspaneel of de afstandsbediening indrukken.
 - ▶ Knop  (10) op het bedieningspaneel indrukken, om naar de volgende afspelbron te gaan (TV > AUX > OPT > USB > DAB > FM).
 - ▶ Knop **TV (21)**, **AUX (23)**, **OPT (24)**, **USB (25)**, **DAB (26)** of **FM (27)** op de afstandsbediening indrukken om de bijbehorende afspelbron direct in te stellen.

In het weergaveveld verschijnt de ingestelde afspelbron.

- ☑ **Afspelbron (source) is ingesteld.**

Bluetooth® instellen als afspelbron

- ▶ Knop  (11) op de luidspreker of knop **BT (22)** op de afstandsbediening indrukken.
- ☑ **Bluetooth® is ingesteld als afspelbron (Source).**
De luidspreker zoekt automatisch naar apparaten die al zijn gekoppeld (Bluetooth®-lijst). Als de luidspreker een dergelijk apparaat in de buurt detecteert, probeert hij automatisch een verbinding met dit apparaat tot stand te brengen.

Wanneer geen Bluetooth®-apparaat is gekoppeld of de luidspreker geen gekoppeld Bluetooth®-apparaat in de buurt vindt, verschijnt in het weergaveveld de tekst “Wachten op bekend apparaat”.

- ▶ In dit geval eerst het Bluetooth®-apparaat koppelen.
→ *Bluetooth®-apparaten koppelen – p. 22*

Automatische wijziging van de afspeelbron (schakelfunctie)

Als de schakelfunctie geactiveerd is, wijzigt de luidspreker in bepaalde situaties automatisch de ingestelde afspeelbron. Op welke signalen de luidspreker reageert of in welke gevallen hij overschakelt naar de bijbehorende afspeelbron, vindt u in de volgende opsomming.

i **OPMERKING**

U activeert / deactiveert de schakelfunctie voor elke bron apart via het menu.

Menupad: Systeem ▶ Geavanceerd ▶ AutoOn ▶ TV HDMI / Bluetooth / AUX / USB / Optical ▶ Aan / Uit.

i **OPMERKING**

Wanneer u overschakelt van Bluetooth® naar USB- of HDMI-weergave, wordt de Bluetooth®-inhoud ingesteld op pauzeren en blijft de luidspreker verbonden met het Bluetooth®-apparaat.

Overschakelen naar Bluetooth®-weergave:

- Er bevindt zich een bekend Bluetooth®-apparaat in de buurt (Bluetooth®-lijst) en de luidspreker brengt automatisch de Bluetooth®-verbinding tot stand.
- Het afspelen op een momenteel verbonden Bluetooth®-apparaat wordt gestart.

Overschakelen voor USB-weergave:

- Het afspelen op een momenteel aangesloten USB-apparaat wordt gestart.

Overschakelen naar HDMI-weergave:

- Het afspelen op een momenteel aangesloten HDMI-apparaat wordt gestart.

Overschakelen naar AUX-weergave

- Het afspelen op een momenteel aangesloten AUX-apparaat wordt gestart.

i **OPMERKING**

Voor bronapparaten die via AUX zijn aangesloten, kan de gevoeligheid voor de schakelfunctie ook worden ingesteld. Zo regelt u de “gevoeligheid” waarmee de luidspreker reageert op signalen van het AUX-bronapparaat.

- ▶ Gevoeligheid van de Auto-On-functie (voor AUX-bronapparaten) instellen via het menu.

Menupad: Systeem ▶ Geavanceerd ▶ AutoOn ▶ AUX ▶ Minimaal / Laag / Middel / Hoog / Maximaal / Uit.



Afspelen

- ▶ Afspelen via de ingestelde speler starten.

Afspelen pauzeren en hervatten

i OPMERKING

Bij sommige afspeelbronnen is het niet mogelijk om het afspelen te pauzeren. In plaats daarvan wordt het afspelen geluidloos geschakeld.

- ▶ Knop  (35) indrukken op de afstandsbediening.
- ✓ **Het afspelen wordt gepauzeerd / geluidloos geschakeld.**
- ▶ Knop  (35) nogmaals indrukken op de afstandsbediening.
- ✓ **Het afspelen wordt voortgezet / geluid wordt ingeschakeld.**

Volume instellen

i OPMERKING

Ook de volume-instelling op de speler heeft invloed op het volume van de luidspreker.

Volume verlagen / verhogen

- ▶ Knop  (33) indrukken.
 - ▶ Voor trapsgewijs (sneller) wijzigen de knop ingedrukt houden.
- ✓ **Het volume wordt verlaagd.**

- ▶ Knop  (33) indrukken.
 - ▶ Voor trapsgewijs (sneller) wijzigen de knop ingedrukt houden.
- ✓ **Het volume wordt verhoogd.**

Geluidloos schakelen (MUTE)

- ▶ Knop  (20) indrukken.

In het weergaveveld (8) staat de tekst “Mute” zolang het geluid is uitgeschakeld”.
- ✓ **De stilschakeling is geactiveerd (afspelen is geluidloos geschakeld).**
- ▶ Knop  (20) nogmaals indrukken.
- ✓ **De stilschakeling is gedeactiveerd (afspelen met eerder ingesteld volume).**

i OPMERKING

Om de stilschakeling te deactiveren en het volume steps- of trapsgewijs te verhogen, kunt u ook de knop  (33) gebruiken.

Huidige (hoofd)instellingen opvragen

- ▶ Knop  (32) indrukken op de afstandsbediening.
- ✓ **De huidige (hoofd)instellingen van de luidspreker worden weergegeven. (Volume > Bron > Zendertype > Bass-inst. > Treble-inst. > Dynamore-status > Ingest. Geluidsmodus > Draadloze luidsprekerstatus > Softwareversie)**

Bluetooth®-speler

Naast de bekabelde spelers kunt u via Bluetooth® een compatibele speler draadloos aansluiten op de luidspreker. Om deze verbinding tot stand te brengen, moeten de luidsprekers en speler eerst worden gekoppeld.

i OPMERKING

De luidspreker slaat maximaal 7 spelers op die automatisch worden verbonden zonder opnieuw te koppelen (Bluetooth®-lijst).

Bluetooth®-apparaten koppelen

1. Bluetooth®-functie activeren op de speler.
2. Bluetooth®-functie activeren op de luidspreker.
 - ▶ Knop **⌘ (11)** op het bedieningspaneel of knop **BT (22)** indrukken op de afstandsbediening.
- Bluetooth® is ingesteld als afspeelbron (Source).**
De luidspreker zoekt automatisch naar apparaten die al zijn gekoppeld (Bluetooth®-lijst). Als de luidspreker een dergelijk apparaat in de buurt detecteert, probeert hij automatisch een verbinding met dit apparaat tot stand te brengen.
3. Knop **⌘ (11)** op het bedieningspaneel of knop **BT (22)** op de afstandsbediening 1,5 seconde ingedrukt houden.

In het weergaveveld **(8)** verschijnt de tekst "Pairing", de knop **⌘ (11)** knippert blauw.

- Bluetooth® koppelingsmodus is geactiveerd (duur: ca. 60 seconden).**
4. Speler laten zoeken naar Bluetooth®-apparaten.
 - ▶ Gebruiksaanwijzing van de speler raadplegen.
 5. In de lijst met Bluetooth®-apparaten de luidspreker "Teufel ULTIMA 25 AKTIV" selecteren.

In het weergaveveld **(8)** worden de tekst BT met de toevoeging "Connected" en de naam van het aangesloten apparaat weergegeven.

- Het koppelen is voltooid, Bluetooth®-apparaat en luidsprekers zijn verbonden.**

Bluetooth®-weergave

- ▶ Luidspreker gebruiken als uitvoerapparaat.
De bediening gaat via het Bluetooth®-apparaat, het volume wordt gesynchroniseerd.

Vorige / volgende track afspelen

i OPMERKING

De functie "Vorige / Volgende track afspelen" is alleen bij Bluetooth®-weergave beschikbaar.

- ▶ Knop ◀ (34) indrukken op de afstandsbediening.
- ☑ De huidige track wordt opnieuw gestart.
- ▶ Knop ◀ (34) op de afstandsbediening 2× indrukken.
- ☑ De vorige track wordt gestart.
- ▶ Knop ▶ (34) indrukken op de afstandsbediening.
- ☑ De volgende track wordt gestart.

Bluetooth®-verbinding verbreken

- ▶ Om de verbinding te verbreken, de Bluetooth®-functie op de speler deactiveren.
- ☑ Bluetooth®-verbinding is verbroken.

Bluetooth®-lijst verwijderen

- ▶ Om de Bluetooth®-lijst van de luidspreker te wissen, knop ✂ (11) op het bedieningspaneel of knop BT (22) op de afstandsbediening 8 seconden ingedrukt houden.

of

- ▶ Bluetooth®-lijst wissen via het menu.
Menupad: Systeem ▶ Reset ▶ Bluetooth.
- ☑ Bluetooth®-lijst is gewist.

Oproepfunctie

Als de verbonden Bluetooth®-speler een smartphone is, wordt de Bluetooth®-verbinding tussen de smartphone en luidspreker automatisch onderbroken als er een inkomend gesprek is. Het geluid wordt gedurende het telefoongesprek weergegeven via de smartphone, niet via de luidsprekers. Zodra u het telefoongesprek hebt beëindigd, wordt de Bluetooth®-verbinding hersteld en wordt het geluid weer weergegeven via de luidsprekers.

Radio (DAB+ / FM)

Afspelen / zender zoeken (DAB+)

1. DAB+ instellen als afspeelbron.
→ *Kabelgebonden spelers of radio instellen als afspeelbron – p. 19*

✓ **DAB+ is ingesteld als afspeelbron. De laatst afgestemde zender wordt afgespeeld.**

2. Zender zoeken / van zender wisselen met de knoppen ◀/▶ (34) uitvoeren.

- ▶ Knop ◀/▶ (34) indrukken om naar de eerstvolgende lagere / hogere radiozender in de zenderlijst te gaan.
- ▶ Voor snel zoeken knop ◀/▶ (34) ingedrukt houden. Wanneer de knop wordt losgelaten, wordt de eerstvolgende radiozender ingesteld.

✓ **De radiozender is ingesteld.**

Afspelen / zender zoeken (FM)

1. FM instellen als afspeelbron.
→ *Kabelgebonden spelers of radio instellen als afspeelbron – p. 19*

✓ **FM is ingesteld als afspeelbron. De laatst ingestelde frequentie is actief.**

2. Zender zoeken / van zender wisselen met de knoppen ◀/▶ (34) uitvoeren.

- ▶ Knop ◀/▶ (34) gedurende 1,5 seconde ingedrukt houden om de ingestelde frequentie stapsgewijs te verlagen / te verhogen.

- ▶ Om de ingestelde frequentie stapsgewijs te verlagen / te verhogen, knop ◀/▶ (34) ingedrukt houden. Wanneer de knop wordt losgelaten, wordt de radiozender ingesteld op de eerstvolgende frequentie.

✓ **De radiozender is ingesteld.**

Zender opslaan (PRESETs) (DAB+ / FM)

i OPMERKING

De luidspreker heeft 15 geheugenplaatsen waarop u radiozenders als PRESETs kunt opslaan.

1. Gewenste DAB+- of FM-zender instellen.
→ *Afspelen/zender zoeken (FM) – p. 24*
2. Knop **1, 2 of 3 (12)** op het bedieningspaneel of knop **1, 2 of 3 (29)** op de afstandsbediening ingedrukt houden om de momenteel afgestemde zender op de overeenkomstige geheugenlocatie op te slaan.
 - ▶ Knop **1|2|3 (12)** of **(29)** gedurende 1,5 seconden ingedrukt houden om de momenteel afgestemde zender op geheugenlocatie 1/2/3 op te slaan.
 - ▶ Knop **1|2|3 (12)** of **(29)** 2x indrukken en ingedrukt houden (> 8 seconden) om de momenteel afgestemde zender op geheugenlocatie 4/5/6 op te slaan.

of

Knop ★ (12) ingedrukt houden om de PRESET-lijst te openen.

- ▶ Met de knoppen **+**/**-** (33) de gewenste geheugenlocatie selecteren. Vervolgens knop  (35) indrukken om de selectie te bevestigen en de momenteel afgestemde zender op de geselecteerde zenderlocatie op te slaan.

In het weergaveveld (8) verschijnen zendernaam en zenderinformatie.

- Radiozender (inclusief signaaltipe DAB+ of FM) is op de geheugenlocatie opgeslagen.

Zender instellen (PRESETs) (DAB+ / FM)

- ▶ Knop **1, 2 of 3** (12) op het bedieningspaneel of knop **1, 2 of 3** (29) op de afstandsbediening indrukken om naar de gewenste opgeslagen zender te gaan.
 - ▶ Knop **1|2|3** (12) of (29) 1× indrukken om op de opgeslagen zender 1/2/3 af te stemmen.
 - ▶ Knop **1|2|3** (12) of (29) 2× indrukken om op de opgeslagen zender 4/5/6 af te stemmen.

of

- ▶ Knop ★ (12) ingedrukt houden om de PRESET-lijst te openen.
 - ▶ Met de knoppen **+**/**-** (33) de gewenste geheugenlocatie selecteren. Vervolgens knop  (35) indrukken om de selectie te bevestigen.

De luidspreker schakelt over naar de gewenste zender.

- Er wordt afgestemd op de gewenste zender.

PRESETs opvragen

- ▶ Knop ★ (30) indrukken.
- Opgeslagen zenders (PRESETs) worden weergegeven.

Signaalsterkte controleren (DAB+ / FM)

- ▶ Knop **DISP** (28) ingedrukt houden totdat de ontvangstbalk in het weergaveveld (8) te zien is.

Als de balk boven de verticale lijn staat, hebt u een goede ontvangst.

 - ▶ Als er slechte ontvangst wordt aangegeven, richt u de antenne (6) opnieuw.

Weergaven / informatieteksten

Met het radiosignaal worden vaak naast het audiosignaal ook informatieteksten (bijv. zendernaam, titel + artiest enz.) verzonden.

Met welke inhoud of in welke vorm deze informatieteksten tijdens het afspelen van de radio in het weergaveveld worden weergegeven, kunt u instellen.

- ▶ Knop **DISP (28)** op de afstandsbediening indrukken om naar de volgende weergave te gaan.
- ☑ **Weergave voor informatietekst is ingesteld. Ingestelde weergave-inhoud verschijnt in het weergaveveld.**

Afhankelijk van het signaaltype kunt u kiezen uit de volgende weergaveopties:



Weergaveopties voor DAB-radio	Weergaveopties voor FM-radio
■ Radiotekst Toont de (zenderafhankelijke) informatietekst van de zender waarop is afgestemd.	■ RDS-tekst Toont de (zenderafhankelijke) informatietekst van de zender waarop is afgestemd.
■ Zendernaam Toont de naam van de radiozender waarop is afgestemd.	■ Zendernaam Toont de naam van de radiozender waarop is afgestemd.
■ Artiest Toont de titel en artiest die momenteel wordt afgespeeld.	■ Klok Toont de huidige tijd en datum.
■ Klok Toont de huidige tijd en datum.	■ Informatie Toont de frequentie, RSSI, signaalsterkte en transmissie (stereo / mono).
■ Informatie Toont de transmissiesnelheid, signaalsterkte en het uitvoerformaat (stereo).	■ Frequentie Toont de frequentie waarop momenteel is afgestemd.
■ Signaal Toont de ontvangst.	■ Signaal Toont de ontvangst.

Instellingen / functies

Alle instellingen en het activeren / deactiveren van functies worden via het menu uitgevoerd. Sommige functies kunnen bovendien met (directe) knoppen op de afstandsbediening worden ingesteld.

Menubediening

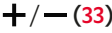
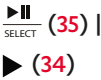
U bedient het menu met de knoppen (33)–(37), de weergave vindt plaats op het weergaveveld (8). De knoppen verliezen in de menubediening hun normale functies en worden in plaats daarvan als navigatiekruis als volgt gebruikt:





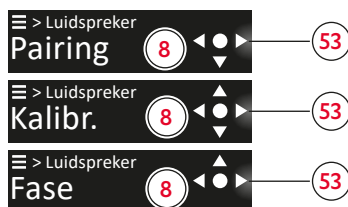



Knop	Functie
 (37)	Menu openen / menu verlaten
 (33)	Navigeren / waarde instellen Omhoog / omlaag binnen een menu / submenu Weergegeven waarde verhogen / verlagen
 (35) (34)	Bevestigen Op menuniveau: Geselecteerd submenu of instellingsmodus openen. In de instellingsmodus: Instelling bevestigen en menu verlaten
 (36) (34)	Terug Terug naar het vorige menuniveau of menu verlaten

De navigatiepijlen (53) in het weergaveveld (8) geven aan waar aanvullende menu-items beschikbaar zijn.



Weergaveveld met navigatiepijlen (voorbeeld)

Instellingen uitvoeren via het menu (voorbeeld)

1. Om het menu te openen, knop  (37) indrukken.
In het weergaveveld (8) verschijnt het eerste menu-item ("Geluid").
2. Knop  (33) indrukken om naar het gewenste menu-item op het huidige menuniveau te navigeren.
3. Om de selectie te bevestigen of naar het bijbehorende submenu te gaan, knop  (35) of knop  (34) indrukken.
U komt in het bijbehorende submenu terecht.
4. Knop  (33) indrukken om naar het gewenste menu-item op het huidige menuniveau te navigeren.
5. Om de selectie te bevestigen  (35) of knop  (34) indrukken
U komt in de instellingsmodus terecht.
6. Knop  (33) indrukken om de gewenste waarde in te stellen.

7. Indien nodig, herhaaldelijk ↻ (36) of knop ◀ (34) indrukken om terug te keren naar het gewenste vorige menuniveau of om het menu te verlaten, knop ≡ (37) indrukken.

✔ De laatst ingestelde waarden worden overgenomen en u gaat stapsgewijs een niveau terug of verlaat het menu.

Menu-overzicht

Instel- en selectiemogelijkheden in het menu.

Geluid	Bas	-6 dB – +6 dB	
	Treble	-6 dB – +6 dB	
	Dynamore	Aan	
		Uit	
	Mode	Film	
		Muziek	
		Sprak	
		Nacht	
	Profielen	Profiel A	Select
			Vervangen
			Verwijderen
		Profiel B	Select
			Vervangen
			Verwijderen
		Profiel C	Select
			Vervangen
Verwijderen			
Upmix	DPL II - Dolby Pro Logic II Upmix		
	Direct - Multichannel Stereo		
	Uit		
Luidspreker	Pairing	Subwoofer	
		Rears	
	Kalib.	Weergave	
		Testtoon	
	Positie (actieve luidspreker)	Links	
		Rechts	
	Afstand	Voor L	0,3 m–12,0 m (afstand tot de luisterpositie)
		Voor R	0,3 m–12,0 m (afstand tot de luisterpositie)
		Rear L	0,3 m–12,0 m (afstand tot de luisterpositie)
		Rear R	0,3 m–12,0 m (afstand tot de luisterpositie)
		Subwoofer	0,3 m–12,0 m (afstand tot de luisterpositie)
	Fase	0°	
		180°	

Systeem	Display	Helderheid	0–100% (in stappen van 10%)		
		Dimmen	0–100% (in stappen van 10%)		
		Stdb-LED	0–100% (in stappen van 10%)		
		Rear-LED	0–100% (in stappen van 10%)		
	Radio	DAB	Scannen		
			Display	Radiotekst	
				Zendernaam	
				Artiest	
				Klok	
		Informatie			
		FM	Mode	Stereo	
				Mono	
			Display	RDS-tekst	
				Zendernaam	
	Klok				
	Informatie				
		Frequentie			
		Signaal			
	Vol-Slider	Aan			
		Uit			
	Signaaltoon	Aan			
		Uit			
	Stby-Timer	Uit			
			120 Min., 60 Min., 45 Min., 30 Min., 20 Min., 15 Min., 10 Min., 5 Min.		
	Taal	Deutsch			
		English			
		Français			
Español					
Nederlands					
Italiano					
Polski					
Geavanceerd	LypSync	0–200 ms (vertraging van het audiosignaal)			
	AutoOn	TV HDMI			
		Bluetooth			
		Aux	Minimaal		
			Laag		
			Middel		
			Hoog		
			Maximaal		
		USB			
		Optical			
TV-Stby	Aan				
	Uit				
Software	Versie				
	Update				
Informatie	Toont alle informatie over de luidspreker: Volume, Source, afspelen (stereo / mono, DD enz.), Bass, Treble, Dynamore, Modus (film, muziek enz.), Software				
Reset	Geluid				
	Bluetooth				
	Radio				
	Rears / Subw.				
	Harde reset				

Geluidsinstellingen

Geluid (Bass / Treble)

OPMERKING

De geluidsinstelling kunt u ofwel met de (directe) knoppen op de afstandsbediening of via het menu uitvoeren.

- ▶ (Directe) knop indrukken op de afstandsbediening om het bijbehorende geluidsbereik (Bass / Treble) te benadrukken of te dempen.
- ▶ Knop **BASS +/- (38)** indrukken om lage tonen te benadrukken of te dempen (in stappen van 1 dB).
- ▶ knop **TREBLE +/- (39)** indrukken om hoge tonen te benadrukken of te dempen (in stappen van 1 dB).

of

- ▶ Geluidsinstelling uitvoeren via het menu.
Menupad: Geluid ▶ Bas / Treble ▶ Instelwaardebereik -6 dB tot +6 dB.
- ✔ **Instelling wordt stapsgewijs verhoogd of verlaagd (in het bereik -6 dB tot +6 dB).**

Dynamore® Center

Dynamore® Center is een door Teufel ontwikkelde technologie, die een middenluidspreker simuleert om de geluidservaring te verbeteren. Eén effect kan zijn dat stemmen en dialogen veel gemakkelijker te verstaan zijn.

- ▶ Knop  **(41)** indrukken op de afstandsbediening.

✔ **Dynamore® Center is ingeschakeld.**

- ▶ Knop  **(41)** nogmaals indrukken op de afstandsbediening.

✔ **Dynamore® Center is uitgeschakeld.**

Geluidsmodus

De geluidsmodi zijn vooraf ingestelde geluidsprofielen die geoptimaliseerd zijn voor verschillende afspeelinhoud of omstandigheden.

OPMERKING

De geluidsmodus kunt u ofwel met de (directe) knoppen op de afstandsbediening of via het menu instellen.

- ▶ Knop **MODE (40)** indrukken op de afstandsbediening om naar de volgende geluidsmodus te gaan (modi: Muziek > Film > Taal > Nacht).

of

- ▶ Gewenste geluidsmodus instellen via het menu.
Menupad: Geluid ▶ Mode ▶ Muziek / Film / Spraak / Nacht.

In het weergaveveld (8) verschijnt de ingestelde geluidsmodus.

☑ Geluidsmodus is ingesteld.

De verschillende geluidsmodi worden als volgt gekarakteriseerd:

- **Muziek:** Standaardinstelling met optimaal geluid voor het afspelen van muziek. Lichte nadruk op lage en hoge tonen.
- **Film:** Geoptimaliseerd afspelen van films voor krachtige lage tonen en gedetailleerde geluidseffecten.
- **Spraak:** Betere spraakverstaanbaarheid voor heldere stemweergave.
- **Nacht:** Verminderde lage tonen en dynamiek.

Geluidsprofiel

U kunt maximaal drie individuele geluidsprofielen configureren en deze als geluidsprofielen A, B en C opslaan (bijv. voor verschillende afspeelinhoud of omstandigheden).

i OPMERKING

Het gewenste geluidsprofiel kunt u ofwel met de (directe) knoppen op de afstandsbediening of via het menu instellen.

- ▶ Gewenst geluidsprofiel met de (directe) knoppen op de afstandsbediening instellen.
 - ▶ Knop **A, B of C (43)** indrukken om het bijbehorende geluidsprofiel A / B / C in te stellen.

of

- ▶ Gewenst geluidsprofiel instellen via het menu.

Menupad: Geluid ▶ Profielen ▶ Profiel A / Profiel B / Profiel C ▶ Select.

In het weergaveveld (8) verschijnt kort het ingestelde geluidsprofiel.

☑ Geluidsprofiel is ingesteld.

i OPMERKING

Als het ingestelde geluidsprofiel nog niet door u is geconfigureerd, verschijnt in het weergaveveld de tekst “Empty” / “Leeg”.

- ▶ Gewenst geluidsprofiel configureren via het menu.

Menupad: Geluid ▶ Profielen ▶ Profiel A / Profiel B / Profiel C ▶ vervangen.

Upmix

Als de upmix-functie geactiveerd is, wordt stereo-inhoud uitgevoerd in surround sound (5.1). Het systeem berekent de benodigde (ontbrekende) signalen en creëert zo een volledig ruimtelijke geluidsindruk.

i OPMERKING

De upmix-functie kan alleen worden gebruikt met bronnen die 2 kanalen leveren (bijv. Bluetooth®, 2-kanaals PCM via HDMI of Optical).

- ▶ Het gewenste upmix-algoritme instellen via het menu.

Menupad: Geluid ▶ Geavanceerd ▶ Upmix ▶ DPL II / Direct / Uit.

Luidsprekerinstellingen

Draadloze luidsprekers koppelen (rears / subwoofer)

Voor gebruik van de ULTIMA 25 AKTIV in een geluidssysteem kunt u de luidsprekers draadloos met twee achterluidsprekers en / of met een subwoofer verbinden (koppelen).

1. Koppelingsmodus van de luidspreker activeren via het menu.
Menupad: Luidsprekers ▶ Pairing ▶ Subwoofer / rears.
 2. Koppelingsknop op beide achterluidsprekers of op de subwoofer indrukken.
Koppelingsmodus start.
- ✓ **Luidsprekers zijn met de achterluidsprekers of met de subwoofer verbonden (gekoppeld).**

Gekoppelde luidsprekers verwijderen (rears / subwoofer)

- ▶ Verbinding met de gekoppelde luidsprekers (rear L/R en / of subwoofer) verbreken via het menu.
Menupad: Systeem ▶ Reset ▶ Rears / Subw.
- ✓ **Draadloze verbinding / koppeling van de geselecteerde luidspreker is gewist.**

Luidsprekers kalibreren (kanaalniveau instellen)

U kunt de volumes voor de afzonderlijke kanalen (luidsprekers) instellen en zo de volumeverhouding tussen alle aangesloten luidsprekers binnen het geluidssysteem vastleggen.

- ▶ Kanaalniveau voor elke aangesloten luidspreker instellen via het menu.
Menupad: Luidsprekers ▶ Kalib. ▶ Testtoon / Weergave ▶ dB-waarde instellen.

i OPMERKING

Niet-aangesloten (optionele) luidsprekers (rear L/R, subwoofer) worden niet weergegeven in het menu.

i OPMERKING

U kunt de kalibratie met een testtoon of met de huidige afspelerbron uitvoeren. Om de kanaalniveaus met een testtoon in te stellen, gebruikt u het volgende **menupad:** Luidsprekers ▶ Kalibr. ▶ Testtoon ▶ dB-waarde instellen.

Luidsprekerpositie (L/R) instellen

Wijs aan de beide luidsprekers van de ULTIMA 25 AKTIV de respectieve positie toe (links / rechts van de luisteraar) waarin u de luidsprekers hebt geplaatst.

- ▶ Luidsprekerpositie voor actieve luidspreker instellen via het menu.
Menupad: Luidsprekers ▶ Positie ▶ Links / Rechts.
De passieve luidspreker neemt automatisch de vrije positie over (L/R)
- ✔ Luidsprekerposities L/R zijn ingesteld.

Luidsprekerafstand instellen

Verschillende afstanden van de luidsprekers tot de luisterpositie kunnen de ruimtelijke geluidsindruk vervormen. Deze verschillen in afstand kunt u compenseren door in het menu in te stellen hoever de luidsprekers in uw opstelling van elkaar verwijderd staan. Het systeem berekent dan de nodige vertragingen om een optimale ruimtelijke geluidsindruk te bereiken.

- ▶ Respectieve afstanden van alle aangesloten luidsprekers tot de luisterpositie instellen via het menu.
Menupad: Luidsprekers ▶ Afstand ▶ Voor L / Voor R / Rear L / Rear R / Subwoofer ▶ instelwaardebereik 0,3 m tot 12,0 m.

i OPMERKING

Niet-aangesloten (optionele) luidsprekers (rear L/R, subwoofer) worden niet weergegeven in het menu.

Fase

i OPMERKING

Menu-item "Fase" wordt alleen weergegeven als een subwoofer is aangesloten/verbonden.

- ▶ Fase voor verbonden subwoofer instellen via het menu.
Menupad: Luidsprekers ▶ Fase ▶ 180° / 0°.

Systeeminstellingen

Weergave-helderheid

Bij het instellen van de helderheid voor de weergaven in het weergaveveld (8) wordt onderscheid gemaakt tussen twee instelopties.

- Insteloptie "Helderheid" betreft de helderheid / intensiteit van de weergaven tijdens de (actieve) bediening of wanneer een interactie met de luidspreker plaatsvindt.
- Insteloptie "Dimmen" betreft de helderheid / intensiteit van de weergaven tijdens de bediening als geen (actieve) bediening of interactie met de luidspreker plaatsvindt (bijv. tijdens normale audioweergave).

U kunt het helderheidsniveau (in %) voor beide opties (“Helderheid” en “Dimmen”) afzonderlijk instellen.

i **OPMERKING**

Het helderheidsniveau voor de optie “Helderheid” kunt u ofwel met de (directe) knoppen op de afstandsbediening of via het menu instellen. Het helderheidsniveau voor de optie “Dimmen” kunt u alleen via het menu instellen.

1. Knop *** (31)** indrukken.
In het weergaveveld **(8)** verschijnt kort de tekst “Helderheid”, vervolgens wordt het momenteel ingestelde helderheidsniveau weergegeven.
2. Met de knoppen **+ / - (33)** het gewenste helderheidsniveau instellen.
 - ▶ Knop **+ (33)** indrukken om het helderheidsniveau te verhogen.
 - ▶ Knop **- (33)** indrukken om het helderheidsniveau te verlagen.

of

- ▶ Helderheidsniveaus “Helderheid” en “Dimmen” instellen via het menu.
Menupad: Systeem ▶ Display ▶ Helderheid / Dimmen ▶ instelwaardebereik 0 % tot 100 % (in stappen van 10%).
De helderheid van de weergave wordt stapsgewijs verlaagd.
- ✔ **Helderheidsniveau voor overeenkomstig helderheidsniveau is ingesteld.**

Daarnaast kunt u de helderheid instellen waarmee de knop **⏻ (9)** oplicht in de stand-bymodus

- ▶ Gewenste helderheid voor weergave stand-bymodus instellen via het menu.
Menupad: Systeem ▶ Display ▶ Stdb-LED ▶ instelwaardebereik 0 % tot 100 % (in stappen van 10%).

Radio (DAB+ / FM)

- ▶ Zenders zoeken voor DAB:
Menupad: Systeem ▶ Radio ▶ DAB ▶ Scannen.
- ▶ Weergavemodus voor FM-radio (mono / stereo) instellen:
Menupad: Systeem ▶ Radio ▶ FM ▶ Mode ▶ Stereo / Mono.
- ▶ Gewenste weergave selecteren die tijdens het afspelen van de radio in het weergaveveld te zien is:
Menupad: Systeem ▶ Radio ▶ DAB / FM ▶ Display ▶ selectie van de gewenste weergave (informatieteksten).
→ *Weergaven/informatieteksten – p. 26*

Touchslider (Vol-Slider) activeren / deactiveren

- ▶ Touchslider activeren of deactiveren via het menu.
Menupad: Systeem ▶ Vol-Slider ▶ Aan / Uit.

Systeemtonen in- / uitschakelen

Voor sommige ingangen is er hoorbare terugkoppeling in de vorm van systeemtonen.

- ▶ Systeemtonen via het menu inschakelen of uitschakelen.
Menupad: Systeem ▶ Signaaltoon ▶ Aan/Uit.

Stand-by-timer

Stel in na hoeveel tijd de luidspreker automatisch uitschakelt en in stand-bymodus gaat.

- ▶ Functie of gewenste tijdsduur voor automatisch uitschakelen instellen via het menu.
Menupad: Systeem ▶ Stby-Timer ▶ 5min"/10min/15min"/20min"/30min/45min/60min/120min/Uit.

Spraak

- ▶ Taal voor de teksten in het weergaveveld wijzigen via het menu.
Menupad: Systeem ▶ Taal ▶ Deutsch / English / Français / Español / Nederlands / Italiano / Polski.

LipSync (audio-videosynchronisatie)

- ▶ Waarde voor synchronisatie van audio- en video-inhoud instellen via het menu.
Menupad: Systeem ▶ Geavanceerd ▶ LypSinc ▶ instelwaardebereik 0 ms tot 200 ms.

Reiniging en onderhoud

Luidsprekers reinigen

LET OP

Materiële schade door niet correct reinigen!

Gebruik van ongeschikte reinigingsmiddelen kan tot verkleuringen en beschadigingen van het oppervlak leiden.

- ▶ Zorg ervoor dat er geen vocht in het binnenste van het apparaat geraakt.
- ▶ Reinig de luidspreker alleen met een droge en zachte doek.

1. Verwijder stof en licht vuil met een droge zeem.
2. Verwijder hardnekkige vlekken met een doek die een beetje vochtig gemaakt is in een mild sopje.
3. Wrijf vochtige vlekken vervolgens zonder druk droog met een droge en zachte doek.

✓ **De luidspreker is gereinigd.**



Software

De software van de luidspreker wordt verder ontwikkeld. Toekomstige versies kunt u downloaden van onze website en met behulp van een Windows®-pc installeren.

Versie opvragen

- ▶ Softwareversie opvragen via het menu.
Menupad: Systeem ▶ Software ▶ Versie.
- ✓ **Softwareversie wordt weergegeven (weergaveformaat: V.mm.dd.so.hh).**

Nieuwe softwareversie installeren (software-update)

1. Nieuwste softwareversie downloaden op Windows-pc.
2. Gedownload bestand uitpakken.
3. Luidsprekers via USB verbinden met Windows-pc.
4. Luidsprekers via het menu voorbereiden voor software-update.
Menupad: Systeem ▶ Software ▶ Update ▶ USB-kabel aansluiten op pc
In het weergaveveld (8) verschijnt de tekst "Start?".
5. Om de update te starten, knop  (35) indrukken.
In het weergaveveld (8) verschijnt de tekst "Update".
De knop  (9) knippert rot.
Op de Windows-pc wordt een USB-station "ULTIMA 25 AKTIV" weergegeven.

i OPMERKING

Tot dit punt kunt u het proces annuleren zonder het risico te lopen dat de luidspreker beschadigd raakt.

LET OP

Gevaar voor beschadiging!

Als de installatie van de nieuwe software wordt onderbroken of afgebroken, kan de luidspreker beschadigd raken.

- ▶ Tijdens de volgende stappen de luidspreker niet uitschakelen en de USB-verbinding niet onderbreken.

6. Uitgepakt updatebestand naar het station "ULTIMA 25 AKTIV" kopiëren.
De update verloopt in verschillende fasen en in het weergaveveld verschijnen verschillende meldingen over de voortgang.
Wanneer de update is voltooid, wordt de ULTIMA 25 AKTIV opnieuw opgestart: In het weergaveveld verschijnt de tekst "Teufel".
- ✓ **Nieuwe softwareversie is op de luidspreker geïnstalleerd.**

Batterijen vervangen (afstandsbediening)

1. Batterijvak naar beneden openschuiven.
 2. Oude batterijen verwijderen en nieuwe batterijen van hetzelfde type plaatsen.
 3. Batterijvak sluiten.
- ✓ **De batterijen zijn vervangen.**

Troubleshooting

- Volg de volgende aanwijzingen om mogelijke storingen te verhelpen:

Storing	Mogelijke oorzaak	Oplossing
Luidspreker start niet.	Geen aansluiting op het lichtnet.	► Luidsprekers aansluiten. → <i>Aansluiting op het lichtnet – p. 17</i>
Geen geluid.	Volume is te laag.	► Volume verhogen. → <i>Volume instellen – p. 21</i>
	Volume op de speler is te laag.	► Volume op speler (bijv. smartphone) verhogen.
	Luidspreker is niet verbonden met de speler.	► Luidspreker verbinden met de speler.
	Speler is niet geselecteerd.	► Speler instellen als uitvoerapparaat. → <i>Afspelbron (Source) instellen/ wijzigen – p. 19</i>
	Bluetooth®-verbinding wordt verstoord door een ander radiosysteem.	► Luidspreker op een andere positie plaatsen.
Geen geluid via HDMI / OPTICAL IN.	Ongeschikt digitaal uitvoerformaat van de speler.	► Ervoor zorgen dat het uitvoerformaat PCM of Dolby Digital-bitstream is en dat geen DTS-bitstream. ► In het Setup-menu van de speler het digitale uitvoerformaat op "PCM" instellen als er problemen bij het afspelen met Dolby Digital-bitstream zijn.
	Speler (tv) is niet goed aangesloten.	► Ervoor zorgen dat ULTIMA 25 AKTIV op de ARC-aansluiting (Audio Return Channel) van de tv is aangesloten en dat ARC in de instellingen van de tv is geactiveerd.

Storing	Mogelijke oorzaak	Oplossing
Geen geluid uit de achterluidsprekers.	Uitvoerformaat is niet Dolby 5.1.	<ul style="list-style-type: none"> ▶ Juiste audio-instelling bij de bron selecteren. ▶ Upmix DPL II selecteren voor gesimuleerde ruimtelijke geluidsindruk (ook bij PCM 5.1). → <i>Upmix – p. 31</i>
Afstandsbediening werkt niet.	Batterijen zijn leeg.	<ul style="list-style-type: none"> ▶ Nieuwe batterijen plaatsen. → <i>Batterijen vervangen (afstandsbediening) – p. 37</i>
Sommige luidsprekers binnen het geluidssysteem klinken te zacht, andere te hard.	Volumes van de afzonderlijke luidsprekers zijn niet op elkaar afgestemd.	<ul style="list-style-type: none"> ▶ Volume van de afzonderlijke luidsprekers instellen. → <i>Luidsprekers kalibreren (kanaalniveau instellen) – p. 32,</i> → <i>Luidsprekerafstand instellen – p. 33</i>
Luidsprekers broemt.	Problemen met de voeding.	<ul style="list-style-type: none"> ▶ Netfilter aansluiten op het apparaat.
	Gebruik van een stekkerdoos	<ul style="list-style-type: none"> ▶ Stekkerdoos vervangen of luidsprekers rechtstreeks aansluiten op het stopcontact.

Terugzetten naar fabrieksinstellingen

i OPMERKING

Alle gebruikersinstellingen en gegevens worden verwijderd en teruggezet naar de fabrieksinstellingen.

- ▶ Luidspreker via het menu resetten naar fabrieksinstellingen.
Menupad: Systeem ▶ Reset ▶ Harde reset
- ☑ De luidspreker is teruggezet naar de fabrieksinstellingen. Alle persoonlijke instellingen zijn verwijderd.

Technische gegevens

Algemene technische gegevens		
Afmetingen (b x h x d)	215 mm × 365 mm × 251 mm	
Gewicht UL 25 ACTIVE	7,53 kg	
Gewicht UL 25	6,66 kg	
Netspanning	220–240 V AC / 50 Hz	
Opgenomen vermogen max.	120 W	
Stand-byvermogen	< 0,5 W	
Gebuikstemperatuur	0 °C tot 45 °C	
Opslagtemperatuur	-20 °C tot 60 °C	

Radionetwerk	Frequentiebanden	Zendvermogen
Bluetooth®	2400–2483,5 MHz	4 dBm / 2,5 mW
Draadloze subwoofer of achterluidsprekers	2.405–2.477 MHz	0 dBm / 1 mW

CE Hierbij verklaart Lautsprecher Teufel GmbH dat de luidspreker set ULTIMA 25 AKTIV voldoet aan Richtlijn 2014/53/EU. De volledige tekst van de EU-verklaring van overeenstemming is beschikbaar op het volgende internetadres:

[www.teufel.de / konformitaetserklaerungen](http://www.teufel.de/konformitaetserklaerungen)

[www.teufelaudio.com / declaration-of-conformity](http://www.teufelaudio.com/declaration-of-conformity)

Teufel

Neem bij vragen, suggesties of kritiek contact op met onze klantenservice:

Lautsprecher Teufel GmbH

BIKINI Berlin
Budapester Straße 44
10787 Berlin (Germany)

www.teufelaudio.com

www.teufel.de

www.teufel.ch

www.teufelaudio.at

www.teufelaudio.nl

www.teufelaudio.be

www.teufelaudio.fr

www.teufelaudio.pl

www.teufelaudio.it

www.teufelaudio.es

Telefoon:

Duitsland: +49 (0)30 217 84 217

Oostenrijk: +43 12 05 22 3

Zwitserland: +41 43 50 84 08 3

Internationaal: 0800 200 300 40 (gratis)

Fax: +49 (0)30 300 930 930

Online support:

www.teufelaudio.com/service

www.teufel.de/service

Contact:

Duitsland:

www.teufel.de/kontakt

Internationaal:

www.teufelaudio.com/contact

Alle gegevens onder voorbehoud.

Technische wijzigingen, tikfouten en vergissingen voorbehouden.