

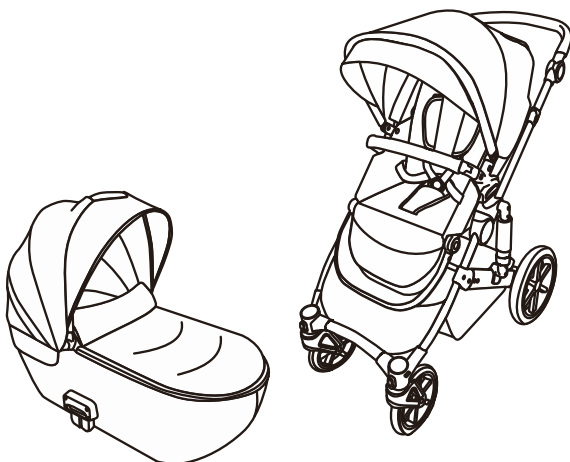

PRIME²

STROLLERS



kinderkraft.com



[/kinderkraftofficial](https://www.youtube.com/kinderkraftofficial)



[kinderkraft](https://www.facebook.com/kinderkraft)



[@kinderkraftofficial](https://www.instagram.com/kinderkraftofficial)

(AR) عربة أطفال
(CS) Kočárek
(DE) Buggy
(EN) Stroller
(ES) Silla de paseo
(FR) Poussette
(HU) Babakocsi
(IT) Passeggino

دليل الاستخدام
NÁVOD K OBSLUZE
BEDIENUNGSANLEITUNG
USER MANUAL
MANUAL DE USUARIO
GUIDE D'UTILISATION
HASZNÁLATI UTASÍTÁS
ISTRUZIONI PER UTENTE

(NL) Kinderwagen
(PL) Wózek
(PT) Carrinho de bebé
(RO) Cărucior
(RU) Прогулочная коляска
(SK) Kočík
(SV) Barnvagn

GEBRUIKSAANWIJZING
INSTRUKCJA OBSŁUGI
MANUAL DE INSTRUÇÕES
MANUAL DE UTILIZARE
РУКОВОДСТВО ПО ЭКСПЛУАТАЦИИ
NÁVOD NA POUŽÍVANIE
ANVÄNDARMANUAL

AR	4
CS	10
DE	14
EN	18
ES	22
FR	26
HU	31
IT	35
NL	39
PL	44
PT	48
RO	52
RU	56
SK	60
SV	64

الأشكال هي لأغراض توضيحية فقط ولا تشكل تمثيلاً كاملاً للمنتج. / Ilustrace jsou pouze orientační a nepředstavují plné zobrazení produktu./Die gezeigten Bilder dienen nur als Referenz, das tatsächliche Produkt kann von der Abbildung abweichen./The illustrations are for illustration only and do not represent the product./Las ilustraciones son meramente orientativas y no constituyen una representación completa del producto./Les illustrations sont données à titre indicatif et ne constituent pas une représentation complète du produit./Az illusztrációk csak tájékoztató jellegűek és eltérhetnek a valós terméktől./Le immagini sono inserite a scopo dimostrativo e non rispecchiano appieno le caratteristiche del prodotto./De afbeeldingen dienen uitsluitend ter illustratie en geven geen volledig beeld van het product./Ilustracje mają charakter poglądowy i nie stanowią pełnego odwzorowania produktu./As ilustrações têm uma função informativa e não são uma representação fiel do produto./ Ilustrațiile sunt doar pentru referință și nu reprezintă produsul complet./Иллюстрации приведены только для справки и не представляют весь продукт./Obrázky slúžia len na ilustráciu a nie sú úplným predstavením produktu./Illustrationer är endast för referens och representerar inte hela produkten.

1.

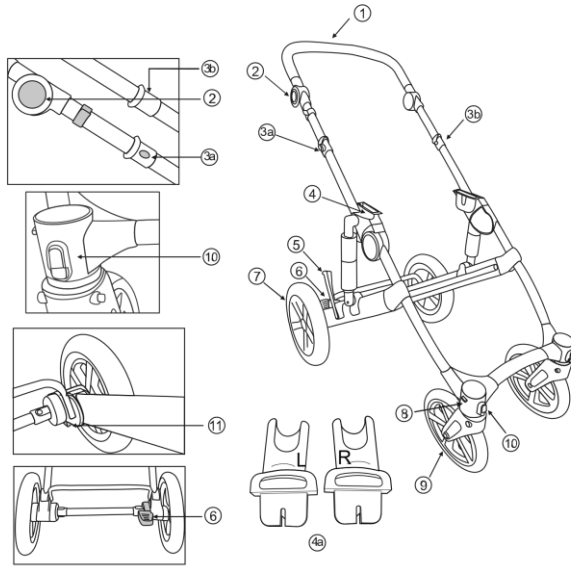

2.

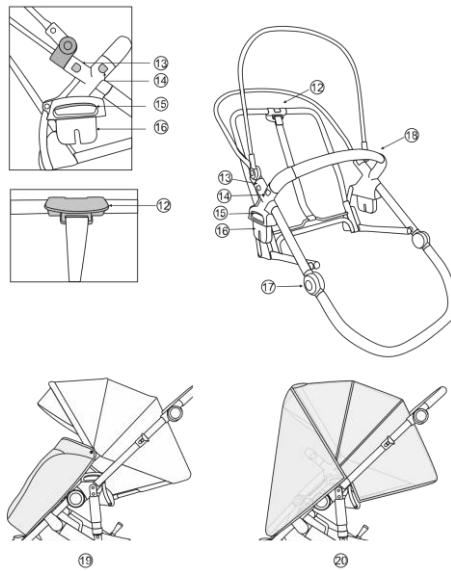

3.

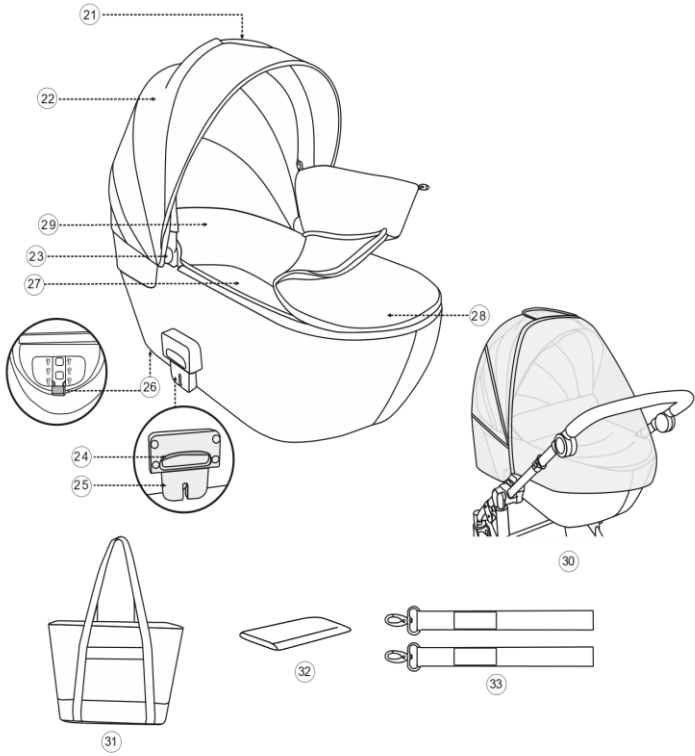

4.

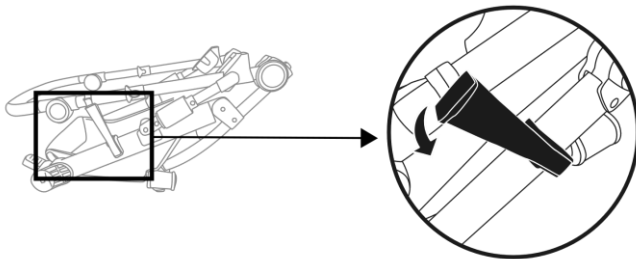

5.

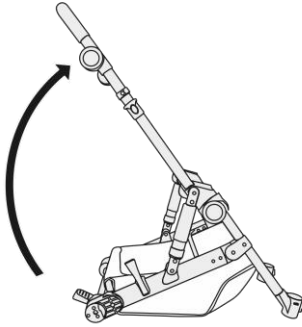

6.

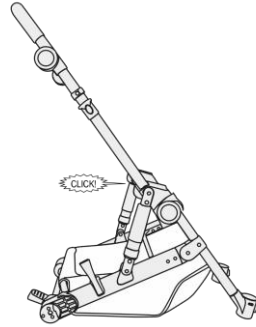

7.

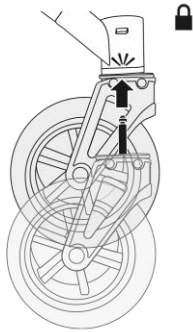

8.

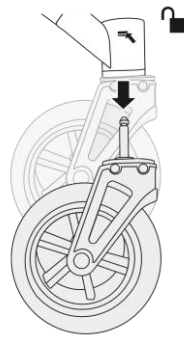

9.

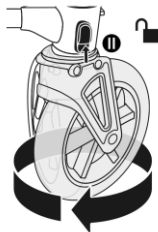
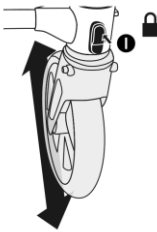

10.

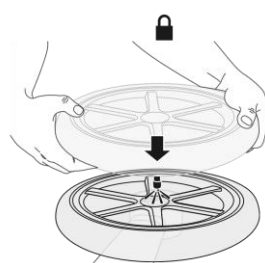

11.

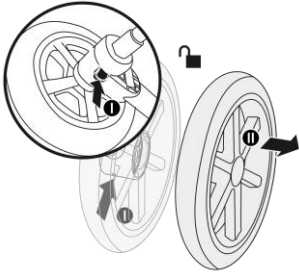

12.

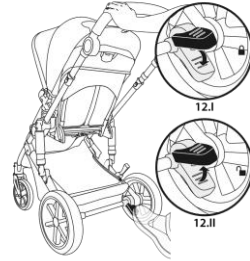

13.

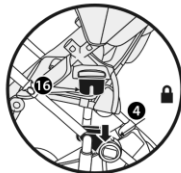

13.I

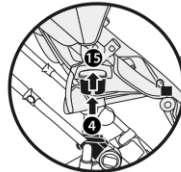

13.II

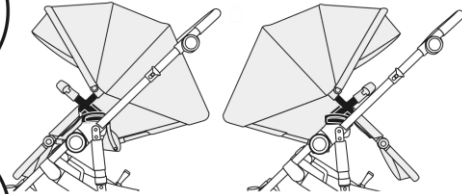

14.

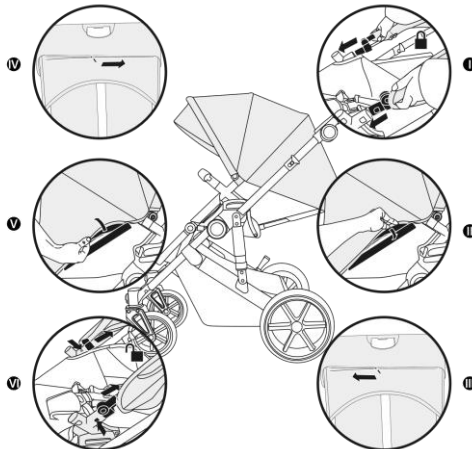

15.

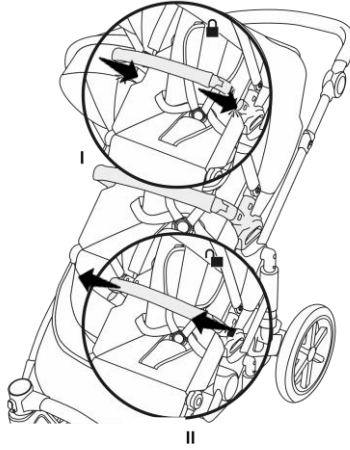

16.

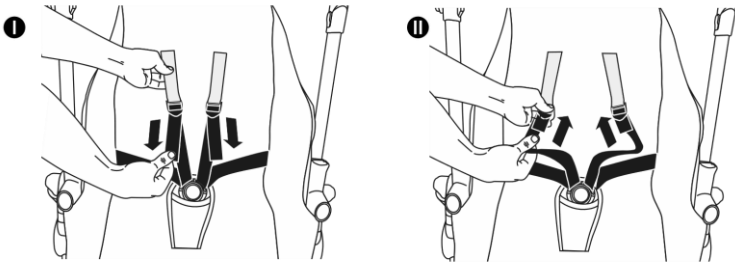

17.

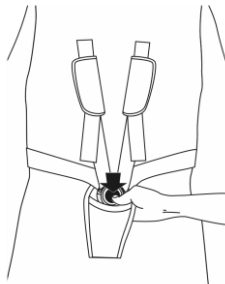

18.

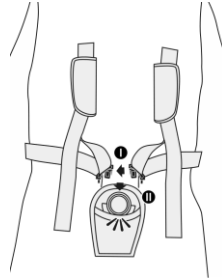

19.

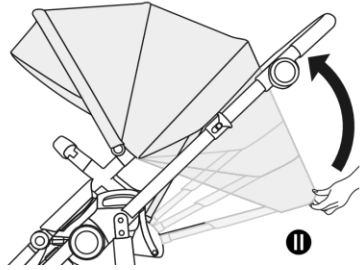
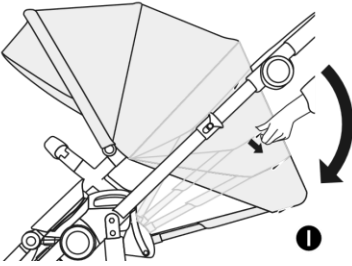

20.



21.

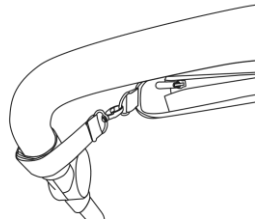

22.

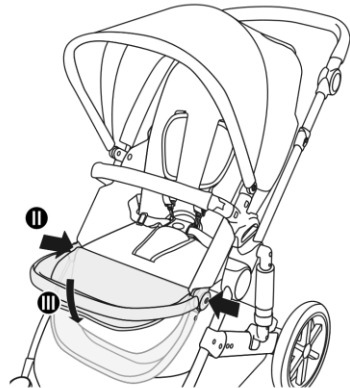

23.

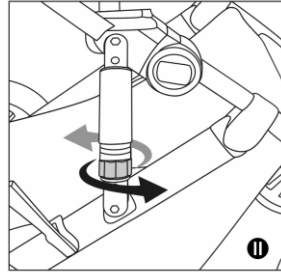
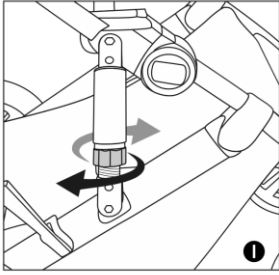

24.

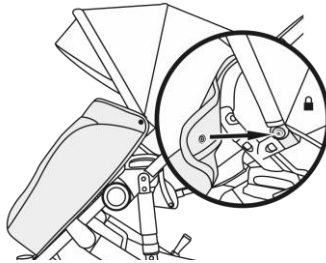

25.

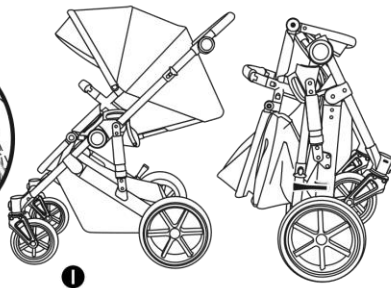
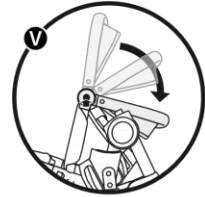
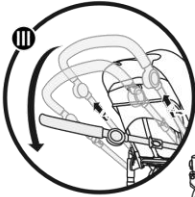
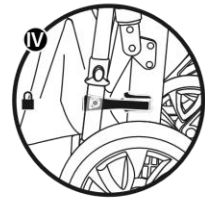
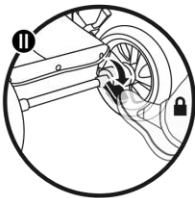

26.

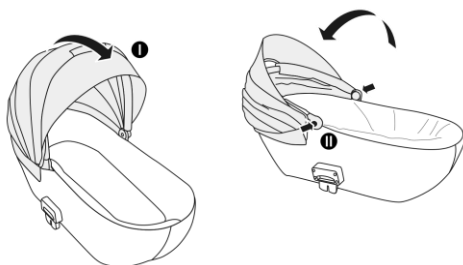

27.

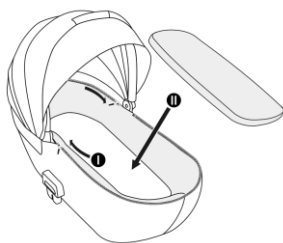

28.

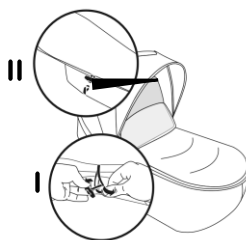

29.

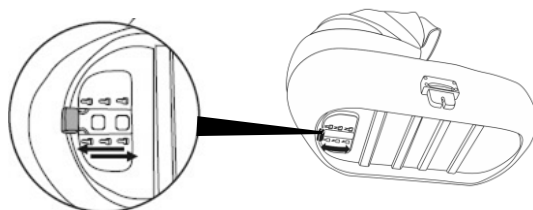

30.

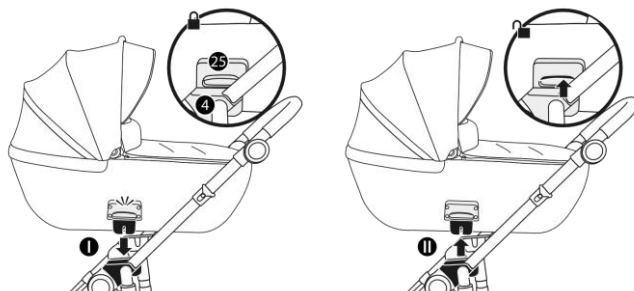

31.

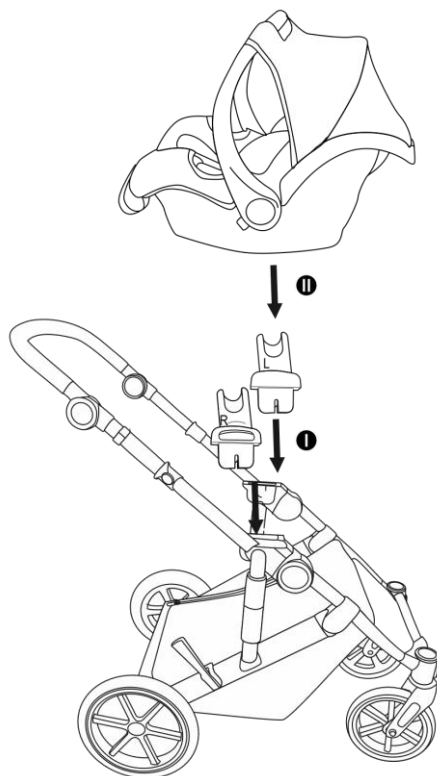

32.

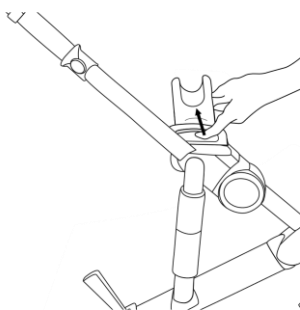

شكراً لشرائكم منتج كيندر كرافت Kinder Kraft. تم تصميم منتجاتنا لضمان سلامة طفلكم وراحته. إن عربة الأطفال The Buggy هي الحل المثالي لأولئك الذين يقدرون الجودة والحدثة والوظيفية. يرجى قراءة الدليل بعناية واتباع توصياته.

هام- اقرأ الدليل بعناية واحتفظ به للرجوع إليه في المستقبل

ملاحظات السلامة والعناية

تحذير!

- المنتج مصمم للأطفال الذين تتراوح أعمارهم بين 0 أشهر و 22 كجم أو 4 سنوات أيهما يحدث أولاً

- لا تترك الطفل أبداً دون مراقبة
- تأكد من تعشيق جميع أجهزة القفل قبل الاستخدام
- لتجنب الإصابات، تأكد من ابتعاد الطفل عن المنتج أثناء فرده
- لا تدع الطفل يلعب بهذا المنتج
- تحقق من تعشيق هيكل عربة الأطفال The Buggy أو وحدة المقعد أو أجهزة تثبيت المقعد بشكل صحيح قبل الاستخدام

- هذا المنتج غير مناسب للركض أو التزلق على الجليد
- تمتصيمالمنتج لنقل طفل واحد في المرة
- تم تصميم المنتج لنقل طفل واحد في المرة. يبلغ الحد الأقصى لحمولة السلة 3 كجم.
- أي حمل يتم توصيله بالمقبض و/أو على ظهر مسند الظهر و/أو على جانبي العربة سيؤثر على ثبات العربة.
- أقصى وزن للحقيبة المركبة بالمقبض القابل للضبط هو 2 كجم.
- أقصى حمل على الجيب لألفراض الصغيرة 0.5 كجم.
- ارفع المعلق الأمامي عند صعود الرصيف أو السلالم.
- يجب قفل المكابح عند وضع الطفل داخل العربة أو إخراجها منها.
- استخدم فقط الأجزاء والملحقات التي توفرها أو توصي بها الشركة المصنعة. لا تستخدم قطع أو ملحقات أخرى.
- لا تضع المنتج بالقرب من اللهب أو مصادر الحرارة الأخرى.
- لا يُستخدم بنظام إضافي.

ينطبق ما يلي على جسم العربة:

- تم تصميم هذا المنتج - على شكل عربة أطفال - للأطفال الذين لا يستطيعون الجلوس دون مساعدة أو الذين قد يسقطون أو الذين يزحفون باستخدام اليدين والركبتين. الأقصى لوزن الطفل - حتى 9 كجم.

• قبل تحريكه أو رفعه، اضبط قاعدة مهد المواليد المحمول على الوضع الأدنى

تحذير!

- تحذير! هذا المنتج مناسب فقط للأطفال الذين لا يستطيعون الجلوس دون مساعدة. يستخدم هذا المنتج فقط على سطح ثابت ومستوى أفقي وجاف.
- لا تدع الأطفال الآخرين يلعبون دون ملاحظة بالقرب من جزء سرير الطفل بالعربة.
- لا تستخدمه إذا كان أي جزء من سرير الطفل مكسورًا أو ممزقًا أو مفقودًا..
- ا عن عالمات التلف والتهراء. يجب فحص مقابض السرير المحمول وأسفلها بانتظام بحث قبل النقل أو الرفع، تأكد من أن الملقبض في وضع الاستخدام الصحيح.
- يجب ألا يكون رأس الطفل الموجود في سرير العربة أسفل جسمه.
- لا تضع مرتبة إضافية بخلاف تلك المقدمة مع المنتج.

ينطبق ما يلي على عربة الدفع:

تحذير!

- هذا المقعد غير مناسب للأطفال دون سن 6 أشهر
- استخدم نظام التقييد دائمًا
- المنتج مصمم للأطفال الذين تتراوح أعمارهم بين 6 أشهر و22 كجم أو 4 سنوات أيهما يحدث أولاً.
- ينطبق على مقعد السيارة من كيندر كرافت Kinder Kraft:
- كما تتوفر كيندر كرافت Kinderkraft ف أيضًا في مجموعة مع مقعد سيارة من كينجر كرافت متوافقة.
- لمنهج مخصص للأطفال حديثي الولادة وحتى 13 كجم
- إذا تم استخدام المقعد مع عربة الأطفال The Buggy، فإنه لا يحل محل المهد أو سرير الأطفال.
- للنوم، ضع الطفل في عربة أطفال أو سرير مناسب.
- استخدم فقط الأجزاء والملحقات التي توفرها أو توصي بها الشركة المصنعة.

شيانة مواليد

- XXIII. العناية والصيانة** يتحمل المشتري مسؤولية التركيب الصحيح لجميع العناصر الوظيفية بالإضافة إلى تنفيذ كافة عمليات الصيانة والتعديلات المطلوبة للحفاظ على العربة في حالة فنية جيدة.
- يجب فحص العربة بشكل دوري بحثاً عن مشاكل محتملة. وفيما يلي التدابير الهامة التي ينبغي اتخاذها لضمان سلامة الطفل ومنع تقصير عمر المنتج:
- تحقق من قوة وسلامة جميع المسامير والوصلات.

- افحص جميع معدات وإطارات قفل العجلات. استبدلها أو أصلحها إذا لزم الأمر.
- تحقق مما إذا كانت جميع أجهزة السلامة تعمل بشكل صحيح، وخاصة المثبتات الرئيسية والإضافية التي يجب أن تتحرك بحرية في أي وقت.

يرجى التوقف عن استخدام العربة إذا كانت هناك شكوك حول استخدامها الصحيح أو في وجود أي خطر .
إذا حدثت طققة في العجلات، ضع طبقة رقيقة من السيليكون. لا تستخدم الزيوت أو المنتجات التي تعتمد على الشحم حيثقد تؤدي إلى تراكم

الأوساخ، مما يؤدي إلى صعوبة حركة العربة.

- 2- عناصر مقعد السترويلر (الصورة 2)**
12. ذراع ضبط مسند الظهر
 13. زر فصل مظلة السترويلر
 14. زر فصل القضيبي
 15. ذراع تحرير المقعد من الإطار
 16. موصل المقعد بإطار عربة الأطفال
 17. زر ضبط مسند القدم
 18. قضيب
 19. مدفئة أقدام
 20. غطاء واقى من المطر شامل

- 1- عناصر إطار عربة الأطفال (الصورة 1)**
1. مقبض
 2. زر تعديل المقبض
 3. أ) زر التحرير
 - ب) ذراع الطي
 4. منفذ الإطار
 - أ) مهابئات كرسي السيارة
 5. عنصر الحجب بعد طي الإطار
 6. مكابح
 7. عجلات خلفية
 8. زر تحرير العجلات الأمامية
 9. عجلات أمامية
 10. قفل العجلات الدوارة
 11. زر تحرير العجلات الخلفية

28. مدفئة أقدام
29. بطانة مهد المواليد المحمول
30. غطاء واقى من المطر شامل
31. حقيبة
32. حصيرة غيار
33. شموعات الحقيبة

- 3- عناصر مهد المواليد المحمول (الصورة 3)**
21. مقبض حمل مهد المواليد المحمول
 22. غطاء مهد المواليد المحمول
 23. زر طي / فتح مهد المواليد المحمول
 24. ذراع تحرير مهد المواليد المحمول من الإطار
 25. موصل مهد المواليد المحمول بإطار عربة الأطفال
 26. ذراع ضبط مسند الظهر
 27. فراش

4- فتح إطار عربة الأطفال

حرر عنصر القفل (الصورة 4). أمسك الإطار وارفع المقبض (الصورة 5) حتى تسمع صوت القفل المميز (الصورة 6).

5- تجميع وتفكيك العجلات الأمامية

أدخل العجلات في الفتحات الموجودة في مقدمة الإطار حتى تسمع صوت قفل (الصورة 7). لإزالة العجلات، اضغط على زر التحرير (الصورة 8). يمكن قفل العجلات للقيادة بشكل مستقيم عن طريق الضغط على زر القفل (الصورة 9.I). توضح الصورة 9.II إلغاء تفعيل القفل.

6- تجميع وتفكيك العجلات الخلفية

أدخل مسمار العجلة في فتحات الإطار المناسبة حتى تحدث صوت طققة (الصورة 10). لتحرير العجلة، اضغط على الزر (الصورة I. 11) وأزل العجلة (الصورة II. 11).

ملاحظه إقبل استخدام عربات التي تجرها الدواب ، تأكد من تثبيت جميع العجلات بشكل صحيح

قم بتفعيل المكابح (الصورة 12.I). ارفع المكابح لإلغاء تفعيل القفل (الصورة 12.II).

8- تجميع وتفكيك المقعد

اشبك موصل المقعد (16) في منفذ الإطار (4) حتى تسمع نقرة مميزة (الصورة 13.I). يمكن ضبط المقعد باتجاه السير أو عكسه (الصورة 13). اضغط على ذراع تحرير مقعد (15) الإطار (4) على كلا الجانبين، واسحب لأعلى (الصورة 13.II) لتفكيك المقعد.

9- تجميع وتفكيك الغطاء

أدخل الغطاء في الموجهات (الصورة 14.I)، وثبته باستخدام مثبتات الخطاطيف والحلقات على الجانبين (الصورة 14.II)، ثم ثبت الجزء الخلفي من المقعد (الصورة 14.III). لتفكيكه، اتبع الخطوات بالترتيب العكسي (الصور 14.IV و 14.V و 14.VI)

ملاحظه ! لا تقم بطي إطار عربات التي تجرها الدواب عند تثبيت جسم عربة الأطفال أو المقعد في موضعه الخلفي عليه

10- تجميع وتفكيك ممتص الصدمات

أدخل ممتص الصدمات في فتحات الإطار المناسبة (الصورة 15.I). لإزالة ممتص الصدمات، اضغط على الأزرار الموجودة على جانبي الإطار وأخرج ممتص الصدمات (الصورة 15.II).

11- تعديل حزام الأمان

اضبط ارتفاع الأحزمة في كل مرة (الصور 16.I و 16.II). اضغط على الزر لفك الحزام (الصورة 17). لربطه، وصل الأحزمة الجانبية معاً (الصورة 18.I) ثم اشبكها في المشبك (الصورة 18.II).

12- ضبط مسند الظهر

اضبط مسند الظهر من خلال الذراع (الصور 19.I و 19.II) في أحد الأوضاع الأربعة.

13- تعديل المقبض

اضغط على زر تعديل المقبض (2) واضبطه في الوضع المناسب (الصورة 20).

14- تجميع الحقيبية

علق الحقيبية (31) على المقبض باستخدام الشماعات (33) (الصورة 21). تتضمن المجموعة أيضاً حصيرة غيار (32).

15- ضبط مسند القدم

لتغيير الوضع لأعلى، ارفع مسند القدم (الصورة 22.I). لضبطه لأسفل، اضغط على الأزرار الجانبية واخفضه (الصور 22.II و 22.III).

16- ضبط امتصاص الصدمات

أدر المقابض وفقاً للصورة (الصورة 23.I) أثناء القيادة على الأسطح غير المستوية. زد الثبات على الأسطح المستوية عن طريق تدوير المقابض لأعلى حتى تقفل (الصورة 23.II).

17- تجميع مدفئة الأقدام والغطاء الواقي من المطر

ثبت الغطاء باستخدام الكباسات الموجودة على جانبي الغطاء (الصورة 24). ضع الغطاء الواقي من المطر على المقعد (20) أو مهد المواليد المحمول (30).

18- تفكيك السترويلر

اضبط المقعد باتجاه الأمام (الصورة I.25). اترك مسند الظهر في الوضع الأدنى. اضغط على المكابح (الصورة II.25). اطو المظلة. للطي، اضغط على زر فتح القفل (3) واسحب كلا ذراعي الطي (3ب) تجاهك (الصورة III.25). بعد طي الستورلر بالكامل، يجب أن يُقفل عنصر الحجب من تلقاء نفسه (الصورة IV.25). اخفض مسند القدم لتقليل القياسات (الصورة V.26).

تنبيه! لا تطو إطار عربة الأطفال عندما يكون كرسي السيارة أو مهد المواليد المحمول أو المقعد باتجاه الخلف.

19- مهد المواليد المحمول لعربة الأطفال

اضبط غطاء مهد المواليد المحمول (الصورة I.26). لطي الغطاء، اضغط على الأزرار الموجودة على جانبي الإطار (الصورة II.26).

مهد المواليد المحمول مزود ببطانة ملحقة (27)، والتي يمكن فصلها عن طريق فك السحاب حولها (الصورة I.27) والفرش (29)، والذي يجب وضعه داخل مهد المواليد المحمول (الصورة II.27).
وصِّل مدفئة الأقدام بالسحاب وثبتها على الجانبين بواسطة الزر والحلقة (الصورة I.28) وثبّت الزر الإضافي (الصورة II.28) إذا كنت تريد استخدام لوحة الغطاء الإضافي.

20- ضبط مسند ظهر مهد المواليد المحمول

ادفع الذراع (الصورة 30) الموجود أسفل مهد المواليد المحمول واقفله في وضع مناسب

ملحوظة: يتم تثبيت العظرة قبل استخدام العربة

21- تجميع وتفكيك مهد المواليد المحمول على الإطار

اشبك موصل مهد المواليد المحمول (25) بمنفذ الإطار (4) (الصورة I.30) حتى تسمع صوت طقطقة مميز. حرر الذراع لتفكيك مهد المواليد المحمول واسحبه قليلاً لأعلى (الصورة II.30).

22- تجميع كرسي السيارة على الإطار

المحولات المضمنة متوافقة مع مقاعد السيارة: Kinderkraft Mink, Kiddy Evoluna i-Size 2, Kiddy Evolution Pro 2, Cybex Aton 5, Cybex Aton M, Cybex Aton M i-Size, Cybex Aton B2, Cybex Aton S2 i-Size, Cybex Cloud Z i-Size, Maxi Cosi Cabriofix i-Size, Maxi Cosi Pebble Pro, Maxi Cosi 360, Maxi Cosi Rock, Maxi Cosi Tinca, Maxi Cosi Citi, BeSafe izi Go Modular x1, Britax Romer Baby-Safe 3, Avionaut Pixel, Nuna Pipa next i-Size, Nuna Pipa lite, Nuna Pipa lite Ix, Kinderkraft I-Lite
ضع المهابئات على الإطار (الصورة I.31) وأدخل كرسي السيارة على المهابئات المثبتة (الصورة II.31). توضح إزالة المهابئات في الصورة 32.

إذى يندفع العربة لمحرك وظيفة: ال يمكن تركيب جسم العربة (ال من الجودة) (الخاندوة) يواجه الطفل الشخص

كلام يجب تركيب مقعد السيارة في مواجهة الوالد د

العناية والصيانة يتحمل المشتري مسؤولية التركيب الصحيح لجميع العناصر الوظيفية بالإضافة إلى تنفيذ كافة عمليات الصيانة والتعديلات المطلوبة للحفاظ على العربة في حالة فنية جيدة

يجب فحص العربة بشكل دوري بحثاً عن مشاكل محتملة. وفيما يلي التدابير الهامة التي ينبغي اتخاذها لضمان سلامة الطفل ومنع تقصير عمر المنتج

تحقق من قوة وسلامة جميع المسامير والوصلات •

افحص جميع معدات وإطارات قفل العجلات. استبدلها أو أصلحها إذا لزم الأمر •

تحقق مما إذا كانت جميع أجهزة السلامة تعمل بشكل صحيح، وخاصة المثبتات الرئيسية والإضافية التي يجب أن • تتحرك بحرية في أي وقت

يرجى التوقف عن استخدام العربة إذا كانت هناك شكوك حول استخدامها الصحيح أو في وجود أي خطر إذا حدثت شققة في العجلات، ضع طبقة رقيقة من السيليكون. لا تستخدم الزيوت أو المنتجات التي تعتمد على الشحم حيثقد تؤدي إلى تراكم

الأوساخ، مما يؤدي إلى صعوبة حركة العربة

التنظيف إذا تعرضت عناصر الهيكل المعدني للمياه المالحة، فاغسلها بمياه الصنبور في أسرع وقت ممكن

24-التنظيف إذا تعرضت عناصر الهيكل المعدني للمياه المالحة، فاغسلها بمياه الصنبور في أسرع وقت ممكن. لا تقم بطي المنتج أو تخزينه عندما يكون رطباً ولا تخزنه أبداً في ظروف رطبة، إذ قد يؤدي ذلك إلى نمو العفن

لا تغسل. قم بتنظيف المنتج برفق باستخدام قطعة قماش رطبة ومنظف خفيف		غسيل يدوي بحد أقصى 40 درجة مئوية.	
يُغسل في درجة حرارة لا تتجاوز 30 درجة مئوية، عملية لطيفة		لا تستخدم مجفف الشعر من أجل التجفيف	
لا تستخدم مبيض		لا تقم بإجراء التنظيف الجاف	
لا تقم بالكّي			

اغسله يدوياً؛ لا: تستخدم مبيض الأقمشة، تستخدم التجفيف الآلي، تكويه، تنظفه تنظيفاً جافاً. تكيس

سلة، مظلة سرير محمول، مظلة مقعد، تغليف مقعد، مرتبة: لا تغسلهم. يمكن تنظيف المنتج برفق

حصيرة، غطاء الساق، غطاء مرتبة، بطانة سرير محمول: للغسيل 30 درجة مئوية؛ لا تستخدم مبيض الأقمشة، تستخدم التجفيف الآلي، تكويه، تنظفه تنظيفاً جافاً

25- الضمان

1. لا يسري الضمان إلا في أراضي الدول الأعضاء في الاتحاد الأوروبي، باستثناء أقاليم ما وراء البحار (كما هو متاح حالياً، بما في ذلك على وجه الخصوص جزر الأزور، وماديرا، وجزر الكناري، والمقاطعات الفرنسية فيما وراء البحار، وجزر أولاند، وآئوس، سبتة، مليلية، هيلغولاند، بوزنغن أم هوكرهاين، كامبيوني ديتاليا وليفيغو) والمملكة المتحدة لبريطانيا العظمى وأيرلندا الشمالية باستثناء أقاليم ما وراء البحار البريطانية (موطنها في برمودا، جزر كايمان، جزر فوكلاند).

CS

Vážení zákazníci,

Děkujeme za zakoupení výrobku značky Kinderkraft. Naše výrobky byly vyrobeny s důrazem na bezpečnost a pohodlí vašeho dítěte. Kočárek je ideálním řešením pro ty, kteří si cení kvalitu, moderní vzhled a funkcionalitu. Seznamte se prosím s obsahem návodu k obsluze a dodržujte jeho pokyny.

DŮLEŽITÉ! POKYNY SI POZORNĚ PŘEČTĚTE A USCHOVEJTE PRO POZDĚJŠÍ POUŽITÍ.

Upozornění týkající se bezpečnosti a bezpečnostních opatření UPOZORNĚNÍ!

- **Nikdy nenechávejte dítě bez dozoru.**
- **Před použitím si ověřte, že jsou všechny zajišťovací prvky zaklesnuty.**
- **Při skládání a rozkládání tohoto výrobku zajistěte, aby dítě nebylo v kočárku ani poblíž a nemohlo dojít k poranění dítěte.**
- **Tento výrobek není hračka. Nedovolte dítěti, aby si s tímto výrobkem hrálo.**
- **Před použitím zkontrolujte, zda jsou připevňovací zařízení lůžka nebo sedačky nebo autosedačky správně zaklesnuta.**
- **Tento výrobek není vhodný pro běhání nebo jízdu na bruslích.**
- Výrobek je určen pro děti ve věku/hmotnosti: od 0 měsíců do 22 kg nebo do 4 let, podle toho, co nastane dříve.
- Výrobek je určen k přepravě jednoho dítěte během jedné doby.
- Maximální zatížení košíku činí 3 kg.
- Každá další zátěž zavěšená na řídítkách kočárku, pod opěrkou nebo na bocích způsobuje zhoršení jeho stability.
- Maximální přípustná hmotnost rodičovské tašky zavěšené na teleskopické rukojeti činí 2 kg.
- Maximální zatížení kapsy na drobné předměty 0,5 kg.
- Při vjezdu na obrubník nebo jiný schod nadzvedněte přední kola.
- Během vkládání a vytahování dítěte musí být zablokované brzdy.
- Používejte výhradně části a příslušenství, která jsou dodaná nebo doporučovaná výrobcem. Nepoužívejte jiné části a příslušenství.
- Výrobek nestavějte poblíž otevřeného ohně nebo jiných zdrojů horka.
- Nepoužívejte s další plošinou.

Týká se gondoly:

- **Tento výrobek ve formě kočárku s gondolou je určen pro děti, které neumí samy sedět, otáčet se, ani ležt po čtyřech. Maximální hmotnost dítěte – do 9 kg.**

UPOZORNĚNÍ!

- **Tento výrobek je vhodný jen pro dítě, které si neumí samo sednout.**
- **Používejte pouze na pevném, vodorovném a suchém povrchu.**
- **Nenechávejte další děti hrát si bez dozoru v blízkosti přenosného lůžka.**

• **Nepoužívejte, jestliže je některá z částí přenosného lůžka zlomená, natržená nebo chybí.**

- Rukojeti a spodní část gondoly by měly být pravidelně kontrolovány, zda nevykazují známky poškození a opotřebení.
- Před přenášením nebo zvedáním se ujistěte, že je rukojeť ve správné poloze.
- Hlavička dítěte v gondole by se nikdy neměla nacházet pod úrovní zbytku těla.
- Nevkládejte další matraci, než tu, která je dodaná s výrobkem.
- Před přenášením nebo zvedáním nastavte základnu vaničky do nejnižší polohy

Týká se sportovních kočárků:

UPOZORNĚNÍ!

• **Nepoužívejte tuto sedačku pro děti mladší 6 měsíců.**

• **Vždy používejte zádržný systém.**

- Výrobek je určen pro děti ve věku/hmotnosti: od 6 měsíců do 22 kg nebo do 4 let, podle toho, co nastane dříve.

Týká se autosedačky Kinderkraft:

Kočárek Kinderkraft PRIME může být nabízen v sadě s kompatibilní autosedačkou.

- Výrobek je určen pro děti od narození do 13 kg.
- Pokud je autosedačka používána ve spojení s kočárkem, pak nenahrazuje kolébku ani postýlku.
- Pokud vaše dítě potřebuje spánek, mělo by být přeneseno do gondoly, kolébky nebo postýlky.
- Používejte výhradně části a příslušenství, která jsou dodaná nebo doporučovaná výrobcem.

I. PRVKY RÁMU KOČÁRKU (OBR. 1)

1. Rukojeť
2. Tlačítka pro nastavení rukojeti
3. a) Tlačítko pro uvolnění
b) Sklopná páka
4. Zásuvka rámu
a) Adaptéry pro autosedačku
5. Blokovací prvek po složení rámu
6. Brzda
7. Zadní kola
8. Tlačítko uvolnění předního kola
9. Přední kola
10. Zajištění otočných kol
11. Tlačítko pro uvolnění zadního kola

III. III. PRVKY VANIČKY (OBR. 3)

21. Rukojeť pro přenášení vaničky
22. Stříška vaničky
23. Tlačítko pro složení / rozložení stříšky vaničky
24. Páka na uvolnění vaničky z rámu
25. Připojení vaničky k rámu kočárku
26. Páka pro nastavení opěrky
27. Matrace

IV. ROZKLÁDÁNÍ RÁMU KOČÁRKU

Uvolněte blokovací prvek (obr. 4). Držte rám a zvedněte rukojeť (obr. 5), dokud neuslyšíte zvuk zajištění (obr. 6).

V. MONTÁŽ A DEMONTÁŽ PŘEDNÍCH KOL

Vložte kola do otvorů v přední části rámu, dokud neuslyšíte zvuk zajištění (obr. 7). Pro vyjmutí kol stiskněte uvolňovací tlačítko (obr. 8). Pro jízdu přímo lze kola zablokovat stisknutím blokovacího tlačítka (obr. 9 I). Obr. 9. II znázorňuje vypnutí zajištění.

VI. MONTÁŽ A DEMONTÁŽ ZADNÍCH KOL

Čep kola zasuňte do příslušných otvorů v rámu, dokud nezacvakne (obr. 10). Pro uvolnění kola stiskněte tlačítko (obr. 11. I) a vytáhněte kolo (obr. 11. II).

VII. BRZDA

Aktivujte brzdu (obr. 12. I). Nadzvednutím brzd vypnete zajištění (obr. 12. II)

II II. PRVKY VYCHÁZKOVÉHO SEDADLA (OBR. 2)

12. Páka nastavení opěrky
13. Tlačítko pro odepnutí stříšky sportovního kočárku
14. Knoflík na odepnutí oblouku
15. Páka pro uvolnění sedadla z rámu
16. Konektor sedadla k rámu kočárku
17. Tlačítko nastavení opěrky nohou
18. Oblouk
19. Nánožník
20. Univerzální pláštěnka proti dešti

28. Nánožník
29. Vycpávka vaničky
30. Univerzální potah proti dešti
31. Taška
32. Přebalovací podložka
33. Věšáky pro tašku

! Než začnete používat kočárek, ujistěte se, že jsou všechna kola správně namontovaná.

VIII. MONTÁŽ A DEMONTÁŽ SEDADLA

Zatlačte spojení sedadla (16) do objímky rámu (4), dokud neuslyšíte charakteristické zacvaknutí (obr. 13.I). Sedadlo lze namontovat dopředu ve směru nebo proti směru jízdy (obr. 13). Pro odmontování sedadla stiskněte uvolňovací páku sedadla (15) z rámu (4) na obou stranách a zatáhněte směrem nahoru (obr. 13.II).

IX. MONTÁŽ A DEMONTÁŽ STŘÍŠKY

Vložte stříšku do vodítek (obr. 14 I). Zajistěte suchým zipem na boku (obr. 14.II) a zapněte zip na zadní straně opěrky (obr. 14.III). Při demontáži postupujte podle kroků v opačném pořadí (obr. 14.IV, 14.V, 14.VI).

POZOR! Stříšku namontujte před použitím kočárku.

X. MONTÁŽ A DEMONTÁŽ OCHRANNÉHO OBLOUKU

Oblouk vložte do příslušných míst na rámu (obr. 15.I). Oblouk vytáhněte stisknutím tlačítek na obou stranách rámu a vytáhněte jej (obr. 15.II).

XI. NASTAVENÍ BEZPEČNOSTNÍCH PÁSŮ

Vždy nastavte výšku pásů (obr. 16.I & 16.II). Pro rozepnutí bezpečnostních pásů stiskněte tlačítko (obr. 17). Pro zapnutí spojte s sebou boční popruhy (obr. 18.I) a následně je zapněte do spony (obr. 18.II).

XII. NASTAVENÍ ZÁDOVÉ OPĚRKY

Pomocí páčky nastavte zádobou opěrku (obr. 19.I & 19.II) do jedné ze 4 poloh.

XIII. NASTAVENÍ RUKOJETI

Stiskněte tlačítko nastavení rukojeti (2) a nastavte ji do vhodné polohy (obr. 20).

XIV. MONTÁŽ TAŠKY

Pomocí věšáků (33) zavěste tašku (31) (obr. 21). Součástí soupravy je i přebalovací podložka (32).

XV. NASTAVENÍ OPĚRKY NOHOU

Změna polohy směrem nahoru nastane po zvednutí opěrky nohou (obr. 22.I). Pro její nastavení směrem dolů stiskněte tlačítka na bocích a spusťte ji (obr. 22.II & 22.III).

XVI. NASTAVENÍ ODPRUŽENÍ

Při jízdě po nerovném povrchu otočte knoflíky podle obrázku (obr. 23.I). Zvyšte stabilitu na rovných površích otáčením knoflíků směrem nahoru, dokud se nezajistí (obr. 23.II).

XVII. MONTÁŽ NÁNOŽNÍKA A PLÁŠTENKY PROTI DEŽI

Nánožník zajistěte stlačovacími knoflíky na obou stranách stříšky (obr. 24).

Nasadte pláštěnku na sedadlo (20) nebo vaničku (30). XIV.

XVIII. DEMONTÁŽ KOČÁRKU

Sedadlo umístěte ve směru jízdy (obr. 25.I). Opěrku ponechte v nejvyšší poloze. Použijte brzdu (obr. 25.II). Sundejte stříšku. Stiskněte uvolňovací tlačítko (3a) a zatáhněte obě sklápěcí páčky (3b) směrem k sobě, abyste kočárek složili (obr. 25.III). Když je kočárek zcela složen, blokovací prvek se sám zajistí (obr. 25.IV). Chcete-li zmenšit rozměry, spusťte opěrku nohou (obr. 26.V).

POZOR! Neskládejte rám kočárku, když je na něm namontována sedačka, vanička nebo sedadlo je namontováno v opačné poloze.

XIX. VANIČKA KOČÁRKU

Nastavte stříšku vaničky (obr. 26.I). Chcete-li stříšku sejmut, stiskněte tlačítka na obou stranách rámu (obr. 26.II).

K vaničce je připojena vycpávka (27), kterou lze odstranit rozepnutím zipu kolem ní (obr. 27.I) a matrací (29), která se musí vložit do vaničky (obr. 27.II).

Pomocí zipu namontujte nánožník a na bocích jej zajistíte knoflíkem a smyčkou (obr.28.I) a následně připevněte přídatné tlačítko (obr.28.II), chcete-li použít přídatný panel stříšky průzoru.

POZOR! STRANOU VE SMĚRU JÍZDY (dítě čelem k osobě řídící kočárek).

XX. NASTAVENÍ OPĚRKY VANIČKY

Posuňte páku (obr. 30) na spodní části vaničky a zajistěte ji ve vhodné poloze.

XXI. MONTÁŽ A DEMONTÁŽ VANIČKY NA RÁMU.

Zasaňte konektor vaničky (25) do objímky rámu (4) (obr. 30.I), dokud neuslyšíte charakteristické cvaknutí. Pro demontáž vaničky uvolněte páku, a zatáhněte ji směrem nahoru (obr. 30.II).

XXII. MONTÁŽ SEDAČKY NA RÁM.

Dodané adaptéry (11) jsou kompatibilní s autosedačkami: Kinderkraft®, Kiddy®, Maxi Cosi®, Cybex®, BeSafe®, Nuna® a hodí se mimo jiné pro modely: Kinderkraft Mink, Kiddy Evoluna i-Size 2, Kiddy Evolution Pro 2, Cybex Aton 5, Cybex Aton

M, Cybex Aton M i-Size, Cybex Aton B2, Cybex Aton S2 i-Size, Cybex Cloud Z i-Size, Maxi Cosi Cabriofix i-Size, Maxi Cosi Pebble Pro, Maxi Cosi 360, Maxi Cosi Rock, Maxi Cosi Tinca, Maxi Cosi Citi, BeSafe izi Go Modular x1, Britax Romer Baby-Safe 3, Avionaut Pixel, Nuna Pipa next i-Size, Nuna Pipa lite, Nuna Pipa lite Ix, Kinderkraft I-Lite.

Nasadte adaptéry na rám (obr. 31.I.) a poté nasadte sedačku na namontované adaptéry (obr. 31.II). Odpojení adaptéru je znázorněno na obr. 32.

POZOR! Autosedačku vždy montujte tak, aby dítě sedělo obličejem směrem k osobě, která kočárek tlačí.

XXIII. PÉČE A ÚDRŽBA

Povinností kupujícího je zajistit správnou instalaci všech funkčních prvků, ale také provést správnou údržbu a nastavení, aby kočárek zůstal v dobrém technickém stavu.

Kočárek pravidelně kontrolujte z hlediska potenciálních problémů. Níže jsou uvedeny hlavní činnosti, které musí být provedeny pro zajištění bezpečnosti dítěte a prevenci zkrácení životnosti výrobku.







- Zkontrolujte pevnost a bezpečnost všech nýtů a spojů.
- Zkontrolujte všechna blokující zařízení a kola i jejich pneumatiky, a v případě nutnosti je vyměňte nebo opravte.
- Zkontrolujte, zda všechna bezpečnostní zařízení fungují správně, všimněte si především hlavních a doplňkových zapínání, která se musí pohybovat vždy volně.

Kočárek prosím nepoužívejte, když si nejste jisti, jak jej správně používat, nebo když máte podezření na jakékoliv nebezpečí.

Pokud kola vržou, namažte osu tenkou vrstvou silikonu. Nepoužívejte výrobky na bázi oleje nebo tuku, protože přitahují nečistoty, které ztěžují pohyb.

XXIV. ČISTĚNÍ

Pokud byly části podvozku kočárku vystaveny působení slané vody, doporučujeme je co možná nejdříve opláchnout sladkou vodou (z kohoutku). Výrobek neskladujte ani neuchovávejte, pokud je mokrá a nikdy jej neskladujte ve vlhkých podmínkách, protože to může způsobit tvorbu plísní.

	Neperte. Výrobek můžete opatrně omýt vlhkým hadříkem a jemným mycím prostředkem.		Prát ručně při maximální teplotě vody 40°C
	Perte při teplotě max. 30°C, šetrné praní		Nesušte v bubnové sušičce.
	Nebělte		Nečistěte chemicky
	Nežehlete.		

Pytel: Prát ručně při maximální teplotě vody 40°C. Nesušit v sušičce. Nečistit chemicky. Nežehlit. Nebělit.

Koš, vrchlík na korbičce, vrchlík sedáku, opláštění sedáku, matrace: Neprát. Výrobek lze jemně umýt vlhkým hadříkem a jemným čistícím prostředkem. Nesušit v sušičce. Nečistit chemicky. Nežehlit. Nebělit.

rohož, potah na nohy, potah matrace, podšívka korbičky: Prát při maximální teplotě vody 30°C, šetrný postup. Nebělit. Nežehlit. Nesušit v sušičce. Nečistit chemicky.

XXV. ZÁRUKA

1. Na všechny Výrobky Kinderkraft se vztahuje záruka 24 měsíců. Období záruční ochrany začíná dnem vydání zboží kupujícímu.
2. Záruka se vztahuje pouze na území členských států Evropské Unie s výjimkou zámořských území, a také na území Spojeného Království velké Británie a Severního Irsku, s výjimkou britských zámořských teritorií.
3. V zemích, které nejsou uvedeny výše, záruka výrobce neplatí. Podmínky dodatečné záruky může prodejce specifikovat.
4. V některých zemích je možné na omezenou dobu rozšířit záruku až na 120 měsíců (10 let). Kompletní obsah podmínek a registrační formulář pro prodloužení záruky jsou k dispozici na webových stránkách WWW.KINDERKRAFT.COM
5. Reklamacie musí být podány vyplněním formuláře dostupného na webu WWW.RMA.KINDERKRAFT.COM
6. Záruka se nevztahuje na:
 - A. Kosmetické škody, včetně mj.: škrábance, promáčknutí a praskliny plastu, ledaže k havárii došlo z důvodu výrobní závady nebo chyby materiálu;
 - B. Poškození způsobené nesprávným používáním nebo špatnou údržbou, včetně: mechanického poškození výrobků způsobeného nesprávným používáním nebo špatnou údržbou. Seznamte se s návodem k obsluze a údržbě výrobku obsaženého v návodu k obsluze;
 - C. Poškození způsobené nesprávným montáží, instalací nebo demontáží výrobků a / nebo příslušenství. Seznamte se s návodem k obsluze a montáží výrobku obsaženého v návodu k obsluze;
 - D. Poškození způsobených korozi, plísní nebo rzi v důsledku nesprávné údržby, péče a skladování;
 - E. Poškození způsobené standardním opotřebením nebo jiným způsobem v důsledku normálního plnuty času. To zahrnuje: roztržení nebo proražení potrubí; poškození pneumatiky; poškození během pneumatické; blednutí tkané vzniklé v důsledku mechanického používání (např. na závěsech a krytu pohyblivých částí);
 - F. Poškození nebo eroze způsobené vystavením slunci, potu, pracím prostředkům, skladovacím podmínkám nebo častému mytí atd.;
 - G. Škody způsobené nehodou, zneužíváním, nesprávným používáním, požárem, kontaktem s kapalinou, zemětřesením nebo jinými vnějšími příčinami;
 - H. Produkty, které byly modifikovány za účelem změny funkčnosti bez písemného povolení 4Kraft;
 - I. Produkty, ze kterých bylo odstraněno nebo nějakým způsobem znetvořeno sériové číslo nebo číslo šarže;
 - J. Poškození způsobené použitím komponent nebo produktů třetích stran, mj.: držáky nápojů, deštníky, odrazové prvky, zvonky;

- K. Škody způsobené dopravou nebo údržbou letadla.
7. Záruční doba pro příslušenství dodávané v balení je 6 měsíců od data prodeje, s výjimkou výše uvedených škod.
8. Tyto záruční podmínky mají doplňkový charakter ve vztahu k zákonným právům zákazníka, které mu náleží vůči 4KRAFT sp. z o.o.. Záruka nevylučuje, neomezuje ani nepozastavuje práva zákazníka vyplývající z ustanovení o zárukách za vady prodané věci.
9. Uplný obsah záručních podmínek je k dispozici na webových stránkách WWW.KINDERKRAFT.COM

DE

Sehr geehrte Kundin, sehr geehrter Kunde!

Vielen Dank für Ihren Kauf eines Produktes von Kinderkraft. Unsere Produkte wurden mit dem Gedanken an Sicherheit und Komfort Ihres Kindes entwickelt. Dieser Kinderwagen ist die ideale Lösung für diejenigen, die Qualität, Modernität und Funktionalität zu schätzen wissen. Bitte machen Sie sich mit der Bedienungsanleitung vertraut und befolgen Sie ihre Empfehlungen.

Wichtig – Bitte sorgfältig lesen und für späteres Nachlesen unbedingt aufbewahren

Sicherheitshinweise und vorsichtsmaßnahmen

WARNUNG!

- **Lassen Sie das Kind nie unbeaufsichtigt**
- **Vergewissern Sie sich vor Gebrauch, dass alle Verriegelungen eingerastet sind**
- **Vergewissern Sie sich, dass das Kind beim Aufklappen und Zusammenklappen des Wagens außer Reichweite ist, um Verletzungen zu vermeiden**
- **Lassen Sie das Kind nicht mit dem Produkt spielen**
- **Vergewissern Sie sich vor der Verwendung, dass der Kinderwagenaufsatz oder der Sitzeinheit oder die Befestigungselemente des Autositzes korrekt eingerastet sind**
- **Dieses Produkt ist nicht zum Joggen oder Skaten geeignet**
- Das Produkt ist bestimmt für Kinder im Alter/Gewichtsbereich: von 0 Monaten bis 22 kg oder bis zu 4 Jahren, je nachdem, was zuerst eintritt.
- Das Produkt ist zum Transport eines Kindes zur gleichen Zeit bestimmt.
- Maximale Belastung des Korbes 3 kg
- Jede zusätzliche Belastung, die an den Wagengriffen, unter der Rückenlehne oder an den Wagenseiten aufgehängt wird, verursacht eine Verschlechterung seiner Stabilität.
- Das maximale Gewicht der Tasche an einem verstellbaren Handgriff aufgehängt ist 2 kg.
- Die maximale Belastung der Tasche für Kleinigkeiten beträgt 0,5 kg.
- Beim Anfahren der Bordsteinkante oder anderer Stufe heben Sie die Vorderradaufhängung.
- Die Bremsen müssen beim Einlegen und Herausnehmen des Kindes gesperrt sein.
- Verwenden Sie nur Teile und Zubehör, die vom Hersteller geliefert oder empfohlen werden. Verwenden Sie keine anderen Teile und Zubehör.
- Das Produkt nicht in der Nähe von offenem Feuer oder anderen Wärmequellen hinstellen.
- Nicht mit der zusätzlichen Plattform nutzen.

Es gilt für die Gondel:

- **Dieser Wagen mit einer Gondel ist für die Kinder bestimmt, die sich noch nicht selbst aufsetzen, umdrehen oder auf Knien und Händen krabbeln können. Max Gewicht des Kindes: bis 9 kg.**

WARNUNG!

- **Dieses Produkt ist nur für ein Kind geeignet, das sich noch nicht selbst aufsetzen kann.**
- **Nur auf einem festen, waagerechten, trockenem Untergrund verwenden.**
- **Lassen Sie andere Kinder nicht unbeaufsichtigt in der Nähe der Tragetasche spielen.**
- **Verwenden Sie die Tragetasche nicht, wenn Teile gebrochen oder eingerissen sind oder fehlen.**
- Prüfen Sie die Griffe und den Boden der Tragewanne auf Beschädigung und Verschleiß.
- Stellen Sie sicher, dass sich der Griff in der richtigen Position befindet, bevor Sie sie tragen oder anheben.
- Der Kopf des Babys in der Gondel sollte niemals tiefer als der Rest des Körpers liegen.
- Keine zusätzliche Matratze außer der mitgelieferten hineinlegen.
- Stellen Sie vor dem Tragen oder Anheben den Boden der Babywanne auf die niedrigste Position ein

Spazierkinderwagen:

WARNUNG!

- **Diese Sitzeinheit ist für Kinder unter 6 Monaten nicht geeignet**
- **Verwenden Sie immer das Rückhaltesystem**
- Das Produkt ist bestimmt für Kinder im Alter/Gewichtsbereich: von 6 Monaten bis 22 kg oder bis zu 4 Jahren, je nachdem, was zuerst eintritt.

Autokindersitz Kinderkraft:

Der Kinderwagen Kinderkraft PRIME kann in einem Set mit dem kompatiblen Autokindersitz mitangeboten werden.

- Das Produkt ist für Kinder von der Geburt bis 13 kg bestimmt.
- Wenn der Autokindersitz in Verbindung mit dem Kinderwagen verwendet wird, ersetzt er weder eine Wiege noch ein Kinderbett.
- Wenn Ihr Kind Schlaf braucht, soll es in eine Gondel, Wiege oder in ein Kinderbett verlegt werden.
- Verwenden Sie nur Teile und Zubehör, die vom Hersteller geliefert oder empfohlen werden.

I. KINDERWAGENGESTELL (ABB. 1)

1. Handgriff
2. Knöpfe zum Verstellen des Griffs
3. a) Entriegelungsknopf
b) Klapphebel
4. Rahmensteckdose
a) Adapter für Kinderautositze
5. Verriegelungselement nach dem Zusammenklappen des Rahmens
6. Bremse
7. Hinterräder
8. Entriegelungsknopf für das Vorderrad
9. Vorderräder
10. Lenkradschloss
11. Entriegelungsknopf für das Hinterrad

II ELEMENTE DES KINDERWAGENSITZES (ABB. 2)

12. Hebel für Rückenlehneneinstellung
13. Knopf zum Abnehmen des Kinderwagendachs
14. Knopf zum Abnehmen des Stirnbügels
15. Hebel, der den Sitz vom Rahmen löst
16. Sitzverbinder für Kinderwagenrahmen
17. Knopf zum Einstellen der Fußstütze
18. Stirnbügel
19. Beinbedeckung
20. Universeller Regenschutz

III. ELEMENTE DER BABYWANNE (ABB. 3)

- | | |
|--|------------------------------|
| 21. Griff zum Tragen der Babywanne | 27. Matratze |
| 22. Babywannenüberdachung | 28. Beinbedeckung |
| 23. Klapp-/Entfaltungsknopf für die Babywannen-überdachung | 29. Babywannenfutter |
| 24. Hebel, der die Babywanne vom Rahmen löst | 30. Universeller Regenschutz |
| 25. Babywannenanschluss für Kinderwagenrahmen | 31. Tasche |
| 26. Verstellhebel für die Rückenlehne | 32. Wickelmatte |
| | 33. Taschenanhänger |

IV. ENTFALTUNG DES WAGENGESTELLRAHMENS

Lassen Sie das Verriegelungselement los(Abb.4). Halten Sie den Rahmen gedrückt und heben Sie den Griff an (Abb. 5), bis Sie das charakteristische Schlossgeräusch hören (Abb. 6).

V. MONTAGE UND DEMONTAGE DER VORDERRÄDER

Setzen Sie die Räder in die Löcher an der Vorderseite des Rahmens ein, bis Sie das Schlossgeräusch hören (Abb. 7). Um die Räder zu entfernen, drücken Sie die Auslösetaste (Abb. 8). Die Räder können für gerades Fahren durch Drücken der Sperrtaste gesperrt werden (Abb. 9 I). Abb. 9.II zeigt die Deaktivierung der Sperre an.

VI. MONTAGE UND DEMONTAGE DER HINTERRÄDER

Stecken Sie den Stift des Rades in die entsprechenden Löcher im Rahmen, bis es einrastet (Abb. 10). Um das Rad zu lösen, drücken Sie den Knopf (Abb.11.I) und ziehen Sie das Rad heraus (Abb.11.II).

ACHTUNG! Vergewissern Sie sich, dass alle Wagenräder richtig montiert sind, bevor Sie anfangen, den Wagen zu

verwenden.

VII. BREMSE

Aktivieren Sie die Bremse (Abb. 12.I). Heben Sie die Bremse an, um die Sperre zu lösen (Abb. 12.II)

VIII. MONTAGE UND DEMONTAGE DES SITZES

Schieben Sie das Sitzgelenk (16) in die Rahmenaufnahme (4) bis es einrastet (Abb. 13.I). Der Sitz kann nach vorne oder nach hinten gerichtet montiert werden (Abb. 13). Drücken Sie den Sitzverriegelungshebel(15) aus dem Rahmen(4) auf beiden Seiten und ziehen Sie ihn nach oben (Abb.13.II), um den Sitz zu entfernen.

IX. MONTAGE UND DEMONTAGE DES DACHS

Setzen Sie das Dach in die Führungen ein (Abb. 14 I). Mit Velcro an der Seite befestigen (Abb.14.II) und den Reißverschluss an der Rückseite der Rückenlehne befestigen (Abb.14.III). Um zu zerlegen, führen Sie die Schritte in umgekehrter Reihenfolge aus (Abb.14.IV, 14.V,14. VI).

ACHTUNG! Installieren Sie das Dach, bevor Sie den Wagen benutzen.

X.MONTAGE UND DEMONTAGE DER SICHERHEITSTANGE

Schieben Sie die Sicherheitsstange an die entsprechenden Stellen am Rahmen(Abb. 15.I). Ziehen Sie die Sicherheitsstange heraus, indem Sie die Knöpfe auf beiden Seiten des Rahmens drücken und herausziehen (Abb. 15.II).

XI. SICHERHEITSGURTVERSTELLUNG.

Passen Sie die Höhe der Gurte jedes Mal an (Abb. 16.I & 16.II). Drücken Sie den Knopf, um die Gurte zu lösen (Abb. 17). Um p zu befestigen, verbinden Sie Seitengurte miteinander (Abb. 18.I) und stecken Sie sie dann in die Schnalle (Abb. 18.II).

XII. RÜCKENLEHNENVERSTELLUNG

Stellen Sie die Rückenlehne mit einem Hebel (Abb. 19.I & 19.II) in einem der 4 Punkte.

XIII. GRIFFEINSTELLUNG

Drücken Sie die Taste, um den Griff (2) einzustellen und in eine geeignete Position zu bringen (Abb. 20).

XIV.MONTAGE DER TASCHNE

Hängen Sie die Tasche (31) mit Anhängern (33) am Griff auf (Abb. 21). Das Set hat auch eine Wickelmatte (32).

XV. FUSSSTÜTZENVERSTELLUNG.

Der Positionswechsel nach oben erfolgt nach dem Anheben der Fußstütze (Abb. 22.I). Um es nach unten zu verstellen, drücken Sie die Tasten an den Seiten und senken Sie es ab (Abb. 22.II & 22.III).

XVI. STOSSDÄMPFERANPASSUNG

Drehen Sie die Knöpfe wie in Abb. 23.I) gezeigt, wenn Sie auf unebenem Untergrund fahren. Erhöhen Sie die Stabilität auf ebenen Oberflächen, indem Sie die Knöpfe nach oben drehen, bis sie einrasten (Abb. 23.II).

XVII. ANBRINGUNG EINER ABDECKUNG FÜR FÜSSE UND REGENSCHUTZ.

Befestigen Sie die Abdeckung mit Druckknöpfen auf beiden Seiten des Dachs (Abb. 24)

Legen Sie den Regenschutz auf den Sitz (20) oder die Babywanne (30).

XVIII. DEMONTAGE DES KINDERWAGENS

Positionieren Sie den Sitz nach vorne gerichtet (Abb. 25.I). Lassen Sie die Rückenlehne in der höchsten Position. Bremsen drücken (Abb. 25.II). Falten Sie das Dach. Drücken Sie den Entriegelungsknopf (3a) und ziehen Sie die beiden Klapphebel (3b) zusammen, um den Wagen zu falten (Abb. 25.III). Wenn der Wagen vollständig zusammengelegt ist, rastet das Verriegelungselement selbst ein (BILD 25.IV). Senken Sie die Fußstütze, um die Maße zu verringern (Abb. 26.V).

ACHTUNG! Das Gestell des Kinderwagens nicht umklappen, wenn ein Autositz, eine Babywanne oder ein Sitz in der rückwärtigen Position montiert ist.

XIX. KINDERWAGENBABYWANNE

Stellen Sie das Dach der Babywanne ein (Abb. 26.I). Um das Dach zu falten, drücken Sie die Knöpfe auf beiden Seiten des Rahmens (Abb. 26.II).

Die Babywanne wird von einer Polsterung (27) begleitet, die durch Lösen des Reißverschlusses um sie herum demontiert werden kann (Abb.27.I) und einer Matratze (29), die in die Babywanne eingesetzt werden sollte (Abb. 27.II).

Befestigen Sie die Beinabdeckung mit einem Reißverschluss und sichern Sie sie an den Seiten mit einem Knopf und einer Schlaufe (Abb.28.I) und bringen Sie einen zusätzlichen Knopf (Abb.28.II) an, wenn Sie ein zusätzliches Feld des Dachs verwenden möchten.

ACHTUNG! DIE GONDEL DARF NUR GEGEN FAHRTRICHTUNG

XX. RÜCKENLEHNVERSTELLUNG DER BABYWANNE

Bewegen Sie den Hebel(Abb.30) unter der Unterseite der Babywanne und verriegeln Sie ihn in einer geeigneten Position.

XXI.MONTAGE UND DEMONTAGE DER TRAGETASCHE AM RAHMEN.

Stecken Sie den Babywannestecker(25) in die Rahmenbuchse(4) (Abb.30.I), bis das Kennzeichen klickt. Lassen Sie den Hebel los, um die Babywanne zu zerlegen und nach oben zu ziehen(Abb. 30.II).

XXII. MONTAGE DES KINDERSITZES AUF DEM RAHMEN.

Die mitgelieferten Adapter sind kompatibel mit den Kindersitzen: Kinderkraft Mink, Kiddy Evoluna i-Size 2, Kiddy Evolution Pro 2, Cybex Aton 5, Cybex Aton M, Cybex Aton M i-Size, Cybex Aton B2, Cybex Aton S2 i-Size, Cybex Cloud Z i-Size, Maxi Cosi Cabriofix i-Size, Maxi Cosi Pebble Pro, Maxi Cosi 360, Maxi Cosi Rock, Maxi Cosi Tinca, Maxi Cosi Citi, BeSafe izi Go Modular x1, Britax Romer Baby-Safe 3, Avionaut Pixel, Nuna Pipa next i-Size, Nuna Pipa lite, Nuna Pipa lite lx, Kinderkraft I-Lite. Setzen Sie die Adapter auf den Rahmen (Abb. 31.I) und setzen Sie dann den Sitz auf die montierten Adapter ein (Abb. 31.II). Das Trennen der Adapter zeigt Abb. 32.

ACHTUNG! Der Autokindersitz ist immer so zu montieren, dass das Kind mit dem Gesicht zum Betreuer gewendet ist.

XXIII. PFLEGE UND WARTUNG

Es ist die Pflicht des Käufers, alle Funktionselemente richtig zu montieren, sowie entsprechende Wartungen und Einstellungen vorzunehmen, um den Kinderwagen in einem guten technischen Zustand zu halten.







Der Kinderwagen ist periodisch auf potentielle Probleme zu prüfen. Nachstehend wurden wesentliche Maßnahmen dargestellt, die zu treffen sind, um Sicherheit dem Kind zu gewährleisten und der Verkürzung der Lebensdauer des Produktes vorzubeugen:

- Haltbarkeit und Sicherheit aller Niete und Verbindungen prüfen.
- Alle Verriegelungseinrichtungen und Räder mit ihrer Bereifung prüfen. Wenn erforderlich austauschen oder reparieren.
- Prüfen, ob alle Schutzeinrichtungen richtig funktionieren, mit einer besonderen Berücksichtigung der Haupt- und Nebenverbindungen, die sich jederzeit frei bewegen sollten.

Bitte stellen Sie den Gebrauch des Kinderwagens ein, wenn Sie Zweifel an der richtigen Nutzung oder Verdacht jeglicher Gefahr haben.

Wenn die Räder quietschen, sind die Achsen mit einer dünnen Silikonschicht zu schmieren. Keine Produkte auf Öl- oder Schmierstoffbasis verwenden, weil sie Schmutz anziehen, der die Bewegung erschwert.

XXIV. REINIGUNG Wenn die Fahrgestellteile des Kinderwagens der Salzwasserwirkung ausgesetzt waren, empfehlen wir, sie möglichst schnell mit Süßwasser (Leitungswasser) zu spülen.. Das feuchte Produkt nicht zusammenklappen und nicht feucht oder in einer feuchten Umgebung aufbewahren, weil es zur Schimmelbildung führen kann.

	Nicht waschen. Das Produkt kann mit einem feuchten Lappen und einem milden Reinigungsmittel sanft abgewischt werden		Handwaschen bei max. 40°
	Bei einer Höchsttemperatur von 30 °C waschen, sanftes Waschprogramm		Nicht im Trommelrockner trocknen
	Keine Bleichmittel verwenden		Nicht chemisch reinigen



Nicht bügeln

Tasche: von Hand waschen, nicht bleichen, nicht im Trockner trocknen, nicht bügeln, nicht chemisch reinigen

Korb, Babywanne Baldachin, Sitzbaldachin, Sitzverkleidung, Matratze: nicht waschen. Das Produkt kann vorsichtig mit einem feuchten Tuch und einem milden Reinigungsmittel gewaschen werden, nicht bleichen, nicht im Trockner trocknen, nicht bügeln, nicht chemisch reinigen.

Matte, Beinbezug, Matratzenbezug, Babywannenfutter: bei maximal 30°C waschen, nicht bleichen, nicht im Trockner trocknen, nicht bügeln, nicht chemisch reinigen.

XXV. GARANTIE

1. Alle Kinderkraft Produkte haben 24-monatige Garantie. Die Garantiefrist beginnt an dem Tag, a dem das Produkt an den Käufer geliefert wird.
2. Die Garantie gilt nur im Gebiet der EU-Mitgliedstaaten, mit Ausnahme von Überseegebieten, sowie im Gebiet des Vereinigten Königreichs Großbritannien und Nordirland, mit Ausnahme von Überseegebieten.
3. Die Garantie gilt nicht in Ländern, die oben nicht genannt wurden. Die Bedingungen der zusätzlichen Garantie können vom Verkäufer festgelegt werden.
4. In einigen Ländern ist es möglich, die Garantie für einen begrenzten Zeitraum auf 120 Monate (10 Jahre) zu verlängern. Der vollständige Text der Allgemeinen Geschäftsbedingungen und das Formular für WWW.KINDERKRAFT.COM
5. Die Beschwerden sollten unter Anwendung des Formulars unter WWW.RMA.KINDERKRAFT.COM eingereicht werden.
6. Die Garantie umfasst nicht:
 - A. kleine Schäden, einschließlich, aber nicht beschränkt auf: Kratzer, Dellen und Risse des Kunststoffes, es sei denn, der Fehler ist auf einen Material- oder Herstellungsfehler zurückzuführen;
 - B. Schäden durch unsachgemäße Verwendung oder schlechte Wartung, einschließlich, aber nicht beschränkt auf: mechanische Schäden an den Produkten, die durch unsachgemäße Verwendung oder schlechte Wartung verursacht wurden. Lesen Sie die Informationen über Bedienung und Wartung in der Bedienungsanleitung;
 - C. Schäden durch unsachgemäße Montage, Installation oder Demontage von Produkten und / oder Zubehör. Lesen Sie die Informationen über Bedienung und Montage in der Bedienungsanleitung;
 - D. Schäden durch Korrosion, Schimmel oder Rost durch unsachgemäße Wartung, Pflege und Lagerung;
 - E. Schäden, die durch normale Abnutzung oder durch normalen Zeitablauf verursacht wurden. Dazu gehören: Risse oder Brüche der Schläuche; Reifenbeschädigungen; Reifenprofilschäden, Ausbleichen der Stoffe infolge mechanischer Verwendung (z.B. an Gelenken oder Bedeckung der beweglichen Teile);
 - F. Schäden oder Erosion durch Sonne, Schweiß, Reinigungsmittel, Lagerbedingungen oder häufiges Waschen usw.;
 - G. Schäden durch Unfall, Missbrauch, unsachgemäße Verwendung, Feuer, Flüssigkeit, Erdbeben und andere äußere Ursachen;
 - H. Produkte, deren Funktionen ohne schriftliche Zustimmung von 4KRAFT geändert wurden;
 - I. Produkten, von denen die Seriennummer oder Chargennummer entfernt oder in irgendeiner Weise zerstört wurde;
 - J. Schäden durch die Verwendung von Komponenten und Produkten der anderen Produzenten, einschließlich, aber nicht beschränkt auf: Getränkehalter, Schirme, Reflektoren, Glocken;
 - K. Schäden durch Transport oder Flugzeugpersonal.
7. Die Garantiedauer für das dem Produkt beigelegte Zubehör beträgt 6 Monate ab Verkaufsdatum, ausgenommen von den oben erwähnten Schäden.
8. Diese Garantiebedingungen ergänzen die gesetzlichen Ansprüche des Kunden gegenüber 4KRAFT sp. z o.o. Die Garantie schließt die Rechte des Kunden, die sich aus den Vorschriften über die Gewährleistung für Mängel am verkauften Produkt ergeben, nicht aus, beschränkt sie nicht und stellt sie nicht ein.
9. Der vollständige Text der Garantiebedingungen ist unter WWW.KINDERKRAFT.COM verfügbar.

EN

Dear Customers,

Thank you for purchasing a Kinderkraft product. Our products have been designed for your child's safety and comfort. The buggy is an ideal solution for those who value quality, modernity and functionality. Please read the manual carefully and follow its recommendations.

IMPORTANT - READ CAREFULLY AND KEEP FOR FUTURE REFERENCE.

Safety and care notes

WARNING!

- **Never leave the child unattended.**
- **Ensure that all the locking devices are engaged before use.**
- **To avoid injury ensure that the child is kept away when unfolding and folding this product.**
- **Do not let the child play with this product.**
- **Check that the pram body or seat unit or car seat attachment devices are correctly engaged before use.**
- **This product is not suitable for running or skating.**

- The product is intended for children from 0 months old to 22 kg or 4 years whichever come first.
- The product is designed to transport one child at a time.
- The maximum basket load is 3 kg.
- Any load attached to the handle and/or on the back of the backrest and/or on the sides of the vehicle will affect the stability of the vehicle.
- Maximum weight of a bag attached to the adjustable handle is 2 kg.
- Maximum load in the trinket pocket 0.5 kg.
- Lift the front suspension when going up a curb or step.
- The brakes should be locked when the child is placed in or taken out of the buggy.
- Use only parts and accessories supplied or recommended by the manufacturer. Do not use other parts or accessories.
- Do not place the product near open flame or other heat sources.
- Do not use with an additional platform.

The following applies to the pram body:

- **This product is suitable for a child who cannot sit up unaided, roll over and cannot push itself up on its hands and knees. Maximum child weight – up to 9 kg.**

WARNING!

- **This product is only suitable for a child who cannot sit up unaided.**
- **Only use on a firm, horizontal level and dry surface.**
- **Do not let other children play unattended near the carry cot.**
- **Do not use if any part of the carry cot is broken, torn or missing.**
- The handles and the bottom of the carrycot should be checked regularly for signs of damage and wear.
- Make sure the handle is in the correct position of use before carrying or lifting.
- The head of the child in the carry cot should never be lower than the body of the child.
- Do not insert an extra mattress apart from that supplied with the product.
- Before moving or lifting, adjust the base of the carrycot to the lowest position

The following applies to the pushchair:

WARNING!

- **This seat unit is not suitable for children under 6 months**
- **Always use the restraint system.**
- The product is intended for children from 6 months old to 22 kg or 4 years whichever come first.

Applies to the car seat:

The Kinderkraft PRIME buggy can be offered in a set with a compatible car seat.

- The product is intended for children from birth to 13 kg.
- If the car seat is used together with the buggy, it does not replace a cradle or crib.
- For sleep, place the child in the pram body, cradle or crib.
- Use only parts and accessories supplied or recommended by the manufacturer.

I PUSHCHAIR FRAME ELEMENTS (PIC. 1)

1. Handle
2. Handle adjustment button
3. a) Release button
b) Folding lever
4. Frame port
a) Car seat adapters
5. Blocking element after folding the frame
6. Brake
7. Rear wheels
8. Front-wheel releasing button
9. Front wheels
10. Swivel wheels lock
11. Rear wheel release button

III CARRYCOT ELEMENTS (PIC. 3)

21. Carrycot carry handle
22. Carrycot hood
23. Carrycot folding/unfolding button
24. Lever releasing the carrycot from the frame
25. Carrycot connector to the pushchair frame
26. Backrest adjustment lever
27. Mattress

II STROLLER SEAT ELEMENTS (PIC. 2)

12. Backrest adjustment lever
13. Button to detach the stroller shade
14. Button to detach the bar
15. Lever releasing the seat from the frame
16. Seat connector to the pushchair frame
17. Footrest adjustment button
18. Bar
19. Leg warmer
20. Universal rain cover

28. Leg warmer
29. Carrycot lining
30. Universal rain cover
31. Bag
32. Changing mat
33. Bag hangers

IV. UNFOLDING THE PUSHCHAIR FRAME

Release the locking element (PIC.4). Hold the frame and lift the handle (PIC.5) until hearing the characteristic locking sound (PIC. 6).

V. ASSEMBLY AND DISASSEMBLY OF FRONT WHEELS

Insert wheels into the slots on the front of the frame until hearing a locking sound (PIC. 7). To remove the wheels, press the release button (PIC. 8). The wheels can be locked to ride straight by pressing the lock button (PIC.9 I). PIC. 9.II shows the deactivation of the lock.

VI. ASSEMBLY AND DISASSEMBLY OF REAR WHEELS

Slide in the wheel's pin into appropriate frame slots till they click (PIC. 10). To release the wheel, press the button (PIC.11. I) and remove the wheel (PIC. 11.II).

NOTE! Before using the buggy make sure that all the wheels are properly installed.

VII. BRAKE

Activate the brake (PIC. 12.I). Lift the brake to deactivate the lock (PIC.12.II).

VIII. ASSEMBLY AND DISASSEMBLY OF THE SEAT

Clip the seat connector (16) into the frame port (4) until hearing a characteristic click (PIC. 13.I). The seat can be fitted front or rear-facing to the direction of travel (PIC.13). Press the lever realising the seat (15) of the frame (4) on both sides and pull upwards (PIC.13.II) to disassemble the seat.

IX. ASSEMBLY AND DISASSEMBLY OF THE HOOD

Insert the hood into the guides (PIC.14 I). Secure with the hoop&loop fasteners on the sides (PIC.14.II) and zip up the back of the seat (PIC.14.III). To disassemble, follow the steps in reverse order (PIC.14.IV, 14.V,14.VI).

CAUTION! Assemble the hood before using the pushchair.

X. ASSEMBLY AND DISASSEMBLY OF THE BUMPER BAR

Insert the bar into the appropriate frame slots (PIC.15.I). To remove the bar, press the buttons on both sides of the frame and slide out the bar (PIC.15.II).

XI. SAFETY HARNESS ADJUSTMENT

Adjust the height of belts each time (PIC.16.I & 16.II). Press the button to unbuckle the harness (PIC.17). To fasten, connect the side belts together (PIC. 18.I) and then clip them into the buckle (PIC. 18.II).

XII. BACKREST ADJUSTMENT

Adjust the backrest by the lever (PIC.19.I & 19.II) in one of 4 positions.

XIII. HANDLE ADJUSTMENT

Press the handle adjustment button (2) and set it in a convenient position (PIC.20).

XIV. BAG ASSEMBLY

Hang the bag (31) on the handle using the hangers (33) (PIC.21). The set also includes a changing mat (32).

XV. FOOTREST ADJUSTMENT

To change the position upwards, lift up the footrest (PIC.22.I). To adjust it downwards, press the side buttons and lower it (PIC.22.II & 22.III).

XVI. SHOCK ABSORPTION ADJUSTMENT

Turn the knobs according to the picture (PIC.23.I) during rides on uneven surfaces. Increase the stability on flat surfaces by turning the knobs upwards until they lock (PIC.23.II).

XVII. LEG WARMER AND RAIN COVER ASSEMBLY

Secure the cover with snaps on both sides of the hood (PIC. 24)

Put the rain cover on the seat (20) or carrycot(30).

XVIII. DISASSEMBLY OF THE STROLLER

Set the seat front-facing (PIC.25.I). Leave the backrest in the lowest position. Press the brake (PIC. 25.II). Fold the shade. To fold, press the unlocking button (3a) and pull both folding levers (3b) towards yourself (PIC. 25.III). After the complete folding of the stroller, the blocking element should lock by itself (PIC.25.IV). Lower the footrest to minimise the dimensions (PIC. 26.V).

CAUTION! Do not fold the pushchair frame once the car seat, carrycot or seat are fitted rear-facing.

XIX. PUSHCHAIR CARRYCOT

Set carrycot hood (PIC. 26.I). To fold the hood, press the buttons on both sides of the frame (PIC.26.II).

The carrycot has an attached lining (27), which can be detached by unzipping the zipper around it (PIC.27.I), and the mattress (29), which should be placed inside the carrycot (PIC.27.II).

Attach the leg warmer with zipping and secure it on the sides by button and loop (PIC.28.I) and pin the additional button (PIC.28.II) if you want to use the additional hood panel.

NOTE! The pram body can only be mounted facing backwards the child faces the person pushing the buggy.

XX. CARRYCOT BACKREST ADJUSTMENT

Push the lever (PIC.30) located under the carrycot and lock it in a convenient position.

XXI. ASSEMBLY AND DISASSEMBLY OF THE CARRYCOT ON THE FRAME

Clip in the carrycot connector (25) into the frame port (4) (PIC.30.I) until characteristic click. Release the lever to disassemble the carrycot and pull it upwards (PIC. 30.II).

XXII. CAR SEAT ASSEMBLY ON THE FRAME

The attached adapters are compatible with car seats: Kinderkraft®, Kiddy®, Maxi Cosi®, Cybex®, BeSafe®, Nuna® and they fit, among others, for models: Kinderkraft Mink, Kiddy Evoluna i-Size 2, Kiddy Evolution Pro 2, Cybex Aton 5, Cybex Aton M, Cybex Aton M i-Size, Cybex Aton B2, Cybex Aton S2 i-Size, Cybex Cloud Z i-Size, Maxi Cosi Cabriofix i-Size, Maxi Cosi Pebble Pro, Maxi Cosi 360, Maxi Cosi Rock, Maxi Cosi Tinca, Maxi Cosi Citi, BeSafe izi Go Modular x1, Britax Romer Baby-Safe 3, Avionaut Pixel, Nuna Pipa next i-Size, Nuna Pipa lite, Nuna Pipa lite lx, Kinderkraft i-Lite. Place the adapters on the frame (PIC. 31.I) and insert the car seat on mounted adapters (PIC. 31.II). Removing the adapters is shown on PIC. 32.

NOTE! The car seat must always be fitted in such a way that the child should face the carer.

XXIII. CARE AND MAINTENANCE The buyer is responsible for proper installation of all functional elements as well as for carrying out all required maintenance and adjustments in order to keep the buggy in good technical condition.

The buggy must be periodically checked for potential problems. Significant measures to be applied to ensure the child's safety and prevent shortening of the product life have been presented below:

- Check the strength and safety of all rivets and connections.
- Check all wheel locking equipment and tyres. If necessary, replace or repair.
- Check if all safety devices work properly, particularly the main and additional fasteners that should move freely at any time.

Please, stop using the buggy if there are doubts as to its proper use or a suspicion of any danger.







If the wheels squeak, apply a thin layer of silicone. Do not use oil or grease based products as they attract dirt, which makes buggy movement difficult.

XXIV. CLEANING If the elements of the buggy chassis have been exposed to saltwater, rinse with tap water as soon as possible. Do not fold or store the product when it is wet and never store it in wet conditions, as it can lead to mould growth.

Mummy bag: hand wash; do not: bleach, tumble dry, iron, dry-clean.

Basket, carrycot canopy, seat canopy, seat sheathing, mattress: do not wash. The product can be cleaned gently with a moist cloth and mild detergent; do not: bleach, tumble dry, iron or dry-clean.

mat, leg cover, mattress cover, carrycot lining: maximum wash temp. 30°C; do not: bleach, tumble dry, iron, dry-clean.

	Do not wash. Clean the product gently with a damp cloth and a mild detergent		Hand wash at max. 40°.
	Wash at max. 30°C, gentle process		Do not dry in a tumble dryer
	Do not bleach		Do not dry clean
	Do not iron		

XXV. WARRANTY

- All Kinderkraft products are covered by a 24-month warranty. The warranty period starts from the date the product is handed over to the Buyer.
- The warranty is only valid in the member states of the European Union, excluding overseas territories and the territory of the United Kingdom of Great Britain and Northern Ireland excluding the British Overseas Territories.
- The manufacturer's warranty does not apply to countries not listed above. The conditions of the additional warranty may be determined by the Seller.
- In some countries, it is possible to extend the warranty to a limited period of 120 months (10 years). The complete terms and conditions and the warranty extension registration form are available at WWW.KINDERKRAFT.COM
- Claims must be made by completing the form available at WWW.RMA.KINDERKRAFT.COM
- The warranty does not cover:
 - Cosmetic damage, including but not limited to: scratches, dents and cracks in plastic, unless the failure is due to a material or manufacturing defect;
 - Damage resulting from misuse or poor maintenance - including but not limited to: mechanical damage to products caused by misuse or poor maintenance. Refer to the instructions for use and installation of the product contained in the user manual;
 - Damage caused by improper assembly, installation or disassembly of products and/or accessories. Refer to the instructions for use and installation of the product contained in the user manual;
 - Damage caused by corrosion, mould or rust, resulting from improper maintenance, care and storage;
 - Damage caused by normal wear and tear or otherwise resulting from the normal passage of time. This includes: tears or punctures in inner tubes; tyre damage; tyre tread damage; fading of fabrics resulting from mechanical use (e.g. on joints and covering of moving parts);
 - Damage or erosion caused by sun, perspiration, detergents, storage conditions or frequent washing, etc;
 - Damage caused by accident, abuse, misuse, fire, contact with liquid, earthquake or other external causes;
 - Products that have been modified to change functionality without 4kraft's written consent;
 - Products from which the serial number or lot number has been removed or tampered with in any way;
 - Damage caused by the use of third party components or products - including but not limited to: cup holders, umbrellas, reflectors, bells;
 - Damage caused by transport or by ground handling service providers.
- The warranty period for accessories included with the product is 6 months from the date of sale, excluding the faults described above.
- These warranty conditions are complementary to the Customer's statutory rights with respect to 4KRAFT sp. z o.o. The warranty does not exclude, limit or suspend the Customer's rights under warranty for defects in goods sold.
- The full text of the Terms and Conditions of the Warranty is available on the website WWW.KINDERKRAFT.COM

ES

Estimados clientes,

Gracias por comprar el producto de marca Kinderkraft. Nuestros productos han sido diseñados para la seguridad y comodidad de su hijo. La silla es ideal para aquellos que aprecian la calidad, modernidad y funcionalidad. Por favor lea este manual y cumpla las recomendaciones.

Importante – Leer detenidamente y mantenerlas para futuras consultas
Observaciones sobre la seguridad y las precauciones
¡ADVERTENCIA!

- **No dejar nunca al niño desatendido.**
- **Asegurarse de que todos los dispositivos de cierre están engranados antes del uso.**
- **Para evitar lesiones, asegúrese de que el niño se mantiene alejado durante el desplegado y el plegado de este producto.**
- **No permita que el niño juegue con este producto .**

- **Comprobar que los dispositivos de sujeción del capazo, del asiento o de la silla de coche están correctamente engranados antes del uso.**

- **Este producto no es adecuado para correr o patinar.**

- El producto está destinado a niños de edad/peso: de 0 meses a 22 kg o hasta 4 años, dependiendo de qué valor se alcance primero.
- El producto está diseñado para el transporte de un solo niño al mismo tiempo.
- La carga máxima de la cesta es de 3 kg.
- Cada carga adicional colgada en el manillar de la silla, en el respaldo o en los laterales de la silla, empeora su estabilidad.
- El peso máximo del bolso que cuelga en el manillar regulable es de 2 kg.
- Carga máxima para la bolsa de objetos pequeños 0,5 kg.
- Al subir el bordillo u otro escalón, levante la suspensión delantera.
- Los frenos deben estar bloqueadas al meter o sacar al niño.
- Utilice únicamente las piezas y los accesorios que son suministrados o recomendados por el fabricante. No utilice otras piezas ni accesorios.
- No coloque el producto cerca de llamas u otras fuentes de calor.
- No usar con una plataforma adicional.

Se aplica al capazo:

- **Este producto, en forma de una silla con capazo, está diseñado para niños que todavía no saben sentarse por sí solos, darse la vuelta y gatear en las manos y las rodillas. Peso máximo del niño: hasta 9 kg.**

¡ADVERTENCIA!

- **Este producto solamente es apropiado para niños que no pueden sentarse por sí solos.**
- **Utilizar solamente sobre un superficie firme, horizontal, nivelada y seca.**
- **No dejar a otros niños jugar desatendidos cerca del capazo.**
- **No utilizar si falta cualquier parte o está rota o está desgarrada.**
- Las asas y la parte inferior del capazo deben ser revisadas periódicamente para comprobar que no presentan daños ni desgaste.
- Asegúrate de que el asa está en la posición correcta antes de transportarla o levantarla.
- Debe evitarse que la cabeza del bebé esté colocada más bajo que el resto del cuerpo.
- No inserte un colchón adicional aparte del que viene con el producto.
- Antes de mover o levantar el capazo, ajuste la base en la posición más baja

Se aplica a la silla de paseo:

¡ADVERTENCIA!

- **Este asiento no es adecuado para niños menores de 6 meses.**
- **Usar siempre el sistema de retención**
- El producto está destinado a niños de edad/peso: de 6 meses a 22 kg o hasta 4 años, dependiendo de qué valor se alcance primero.

Se aplica a la silla de coche:

La silla Kinderkraft PRIME puede ser ofrecido junto con la silla de coche compatible.

- El producto está destinado para los niños desde el nacimiento hasta 13 kg.
- La silla de coche montada en el bastidor no sustituye la cuna ni la cama.

- Si su hijo necesita dormir, debe ser llevado al capazo, cuna o cama.
- Utilice únicamente las piezas y accesorios suministrados o recomendados por el fabricante.

I DISPOSITIVOS PARA CHASIS DEL CARRITO (FIG. 1)

1. Asa
2. Botón del asa ajustable
3. a) Botón de apertura
b) Palanca de plegado
4. Transporte del chasis
a) Adaptadores de silla de coche
5. Dispositivo de bloqueo para chasis plegado
6. Freno
7. Ruedas traseras
8. Botón de liberación de ruedas delanteras
9. Ruedas delanteras
10. Bloqueo de ruedas giratorias
11. Botón de liberación de ruedas traseras

III DISPOSITIVOS PARA CAPAZO (FIG. 3)

21. Asa de transporte del capazo
22. Capota para el capazo
23. Botón para plegar/desplegar el capazo
24. Palanca para liberar el capazo del chasis
25. Conector del capazo al chasis del carrito
26. Palanca de ajuste de respaldo
27. Colchoneta

II DISPOSITIVOS PARA ASIENTO DE SILLA DE PASEO (FIG. 2)

12. Palanca de ajuste de respaldo
13. Botón para retirar la capota de la silla de paseo
14. Botón para retirar la barra
15. Palanca para liberar el asiento del chasis
16. Conector del asiento al chasis de la silla de paseo
17. Botón del reposapiés ajustable
18. Barra
19. Saco cubrepiernas
20. Plástico de lluvia universal

28. Saco cubrepiernas
29. Forro del capazo
30. Plástico de lluvia universal
31. Bolsa
32. Cambiador
33. Bolsa con ganchos

IV. DESPLIEGUE DEL CHASIS DEL CARRITO

Libere el dispositivo de bloqueo (FIG. 4), sujete el chasis y levante el asa (FIG. 5) hasta escuchar el característico sonido de bloqueo (FIG. 6).

V. MONTAJE Y DESMONTAJE DE RUEDAS DELANTERAS

Inserte las ruedas en las ranuras de la parte delantera del chasis hasta oír un sonido de bloqueo (FIG. 7). Para quitar las ruedas, presione el botón de liberación (FIG. 8). Las ruedas se pueden bloquear para circular en línea recta presionando el botón de bloqueo (FIG. 9 I). La FIG. 9 II muestra cómo desbloquearlas.

VI. MONTAJE Y DESMONTAJE DE RUEDAS TRASERAS

Deslice el pasador de la rueda en las ranuras apropiadas del chasis hasta que hagan clic (FIG. 10). Para soltar la rueda, presione el botón (FIG. 11 I) y retírela (FIG. 11 II).

¡NOTA! Antes de usar la silla, asegúrese de que todas las ruedas están montadas correctamente.

VII. FRENO

Active el freno (FIG. 12 I). Eleve el freno para desbloquear las ruedas (FIG. 12 II).

VIII. MONTAJE Y DESMONTAJE DEL ASIENTO

Encaje el conector del asiento (16) en el chasis de transporte (4) hasta que escuche un clic característico (FIG. 13 I). El asiento se puede colocar orientado hacia adelante o hacia atrás según la dirección del vehículo (FIG. 13). Presione la palanca en ambos lados para soltar el asiento (15) del chasis (4) y tire hacia arriba (FIG. 13 II) para desmontar el asiento.

IX. MONTAJE Y DESMONTAJE DE LA CAPOTA

Inserte la capota en las guías (FIG. 14 I). Asegúrela con la cinta adherente en ambos lados (FIG. 14 II) y cierre la cremallera de la parte trasera del asiento (FIG. 14 III). Para desmontar, siga los pasos en orden inverso (FIG. 14 IV, 14. V, 14.VI).

¡PRECAUCIÓN! Asegure la capota antes de usar el carrito.

X. MONTAJE Y DESMONTAJE DEL APOYABRAZOS

Inserte la barra en las ranuras del chasis que correspondan (FIG. 15 I). Para quitar la barra, presione los botones de ambos lados del chasis y deslice la barra hacia afuera (FIG. 15 II).

XI. AJUSTE DEL CINTURÓN DE SEGURIDAD

Ajuste siempre la altura del cinturón (FIG. 16 I y II). Presione el botón para desabrochar el cinturón (FIG. 17). Para abrocharlo, conecte los cinturones laterales (FIG. 18 I) y luego abróchelos en la hebilla (FOTO. 18 II).

XII. AJUSTE DEL RESPALDO

Ajuste el respaldo con la palanca (FIG. 19 I y II) en una de las 4 posiciones.

XIII. AJUSTE DEL ASA

Presione el botón de ajuste del asa (2) y colóquela en una posición conveniente (FIG. 20).

XIV. MONTAJE DE BOLSA

Cuelgue la bolsa (31) del asa con los ganchos (33) (FIG. 21). El kit también incluye un cambiador (32).

XV. AJUSTE DEL REPOSAPIÉS

Para moverlo hacia arriba, levante el reposapiés (FIG. 22 I). Para ajustarlo hacia abajo, presione los botones laterales y bájelo (FIG. 22 II y III).

XVI. AJUSTE DE AMORTIZACIÓN

Gire las perillas de acuerdo con la imagen (FIG. 23 I) para paseos en superficies irregulares. Aumente la estabilidad en superficies planas girando las perillas hacia arriba hasta que queden bloqueadas (FIG. 23 II).

XVII. MONTAJE DEL SACO CUBREPIERNAS Y EL PLÁSTICO DE LLUVIA

Asegure el plástico con los corchetes a ambos lados de la capota (FIG. 24).

Coloque el plástico de lluvia en el asiento (20) o en el capazo (30).

XVIII. DESMONTAJE DE LA SILLA DE PASEO

Coloque el asiento orientado hacia adelante (FIG. 25 I). Deje el respaldo en la posición más baja. Pise el freno (FIG. 25 II). Pliegue la capota. Para plegarla, presione el botón de desbloqueo (3a) y tire hacia usted de ambas palancas de plegado (3b) (FIG. 25 III). Después de haber plegado la silla de paseo por completo, el dispositivo de bloqueo debería bloquearse por sí mismo (FIG. 25 IV). Baje el reposapiés para reducir su tamaño (FIG. 26 V).

¡PRECAUCIÓN! No doble el chasis del carrito si la silla de coche, el capazo o el asiento están colocados mirando hacia atrás.

XIX. CAPAZO PARA CARRITO

Kit de capota para capazo (FIG. 26 I). Para plegar la capota, presione los botones a ambos lados del chasis (FIG. 26 II).

El capazo incluye un forro (27), que se puede quitar desabrochando la cremallera que lo rodea (FIG. 27 I), y una colchoneta (29), que debe colocarse en el interior del capazo (FIG. 27 II).

Sujete el cubrepiernas con la cremallera y asegúrelo en los lados con un botón y una cinta adhesiva (FIG. 28 I) y fije el botón adicional (FIG. 28 II) si desea utilizar el panel de capota adicional.

¡NOTA! El capazo se puede montar solo en sentido.

XX. AJUSTE DEL RESPALDO DEL CAPAZO

Presione la palanca (FIG. 30) situada debajo del capazo y fíjelo en la posición conveniente.

XXI. MONTAJE Y DESMONTAJE DEL CAPAZO EN EL CHASIS

Sujete el conector del capazo (25) al chasis de transporte (4) (FIG. 30 I) hasta oír un característico clic. Suelte la palanca para desmontar el capazo y tira de él hacia arriba (FIG. 30 II).

XXII. MONTAJE DE LA SILLA DE COCHE EN EL CHASIS

Los adaptadores suministrados son compatibles con las siguientes sillas de coche: Kinderkraft®, Kiddy®, Maxi Cosi®, Cybex®, BeSafe®, Nuna® y se adaptan a los siguientes modelos: Kinderkraft Mink, Kiddy Evoluna i-Size 2, Kiddy Evolution Pro 2, Cybex Aton 5, Cybex Aton M, Cybex Aton M i-Size, Cybex Aton B2, Cybex Aton S2 i-Size, Cybex Cloud Z i-Size, Maxi Cosi Cabriofix i-Size, Maxi Cosi Pebble Pro, Maxi Cosi 360, Maxi Cosi Rock, Maxi Cosi Tinca, Maxi Cosi Citi, BeSafe izi Go Modular x1, Britax Romer Baby-Safe 3, Avionaut Pixel, Nuna Pipa next i-Size, Nuna Pipa lite, Nuna Pipa lite lx, Kinderkraft i-Lite. Coloque los adaptadores en el chasis (FIG. 31 I) e inserte la silla de coche en los adaptadores montados (FIG. 31 II). En la FIG. 32 se muestra cómo retirar los adaptadores.

¡NOTA! Montar la silla de coche de tal manera que el niño mire hacia la persona que lleva la silla.

XXIII. CUIDADO Y MANTENIMIENTO

El deber del comprador es asegurar el montaje correcto de todos los elementos funcionales, así como encargarse del mantenimiento y del ajuste con el fin de mantener la silla en buen estado técnico.







La silla debe revisarse periódicamente para detectar posibles problemas. A continuación, presentamos los pasos importantes que se deben realizar con el fin de garantizar la seguridad al niño y evitar la reducción de la vida útil del producto:

- Compruebe la resistencia y la seguridad de todos los remaches y las uniones.
 - Compruebe todos los dispositivos de bloqueo, las ruedas y los neumáticos, y si es necesario realice su sustitución o reparación.
 - Compruebe si todos los dispositivos de seguridad funcionan correctamente, sobre todo los cierres principales y adicionales que debe moverse libremente en cualquier momento.
- Por favor, deje de usar la silla en caso de duda sobre su uso correcto o sospecha de cualquier peligro.

Si las ruedas rechinan, lubrique los ejes con una capa fina de silicona. No utilice productos a base de aceite o grasa, ya que atraen la suciedad que dificulta el movimiento.

XXIV. NETTOYAGE

Gracias por comprar el producto de marca Kinderkraft. Nuestros productos han sido diseñados para la seguridad y comodidad de su hijo. La silla es ideal para aquellos que aprecian la calidad, modernidad y funcionalidad. Por favor lea este manual y cumpla las recomendaciones.

	No lavar. El producto se puede lavar con un paño húmedo y un detergente suave		Lavar a mano a un máximo de 40°
	Lavar a temperatura máx. de 30°C, proceso suave		No secar en secadora
	No usar blanqueador		No lavar en seco
	No planchar		

Bolsa lavar a mano, no usar lejía, no usar secadora, no planchar, no limpiar en seco.

Cesta, toldo de capazo, toldo de asiento, revestimiento de asiento, colchón: no lavar. Estos artículos pueden lavarse con un paño ligeramente húmedo y un detergente suave, no usar lejía, no usar secadora, no planchar, no limpiar en seco.
colchoneta, funda para piernas, funda para colchón, forro de capazo: lavar a 30 °C, no usar lejía, no usar secadora, no planchar, no limpiar en seco.

XXV. GARANTÍA

- Todos los productos Kinderkraft están cubiertos por una garantía de 24 meses. El periodo de garantía comienza a partir de la fecha de entrega del producto al comprador.
- La garantía sólo es válida en los países miembros de la Unión Europea, excluyendo los territorios de ultramar y el territorio del Reino Unido de Gran Bretaña e Irlanda del Norte, excluyendo los territorios británicos de ultramar.
- La garantía del fabricante no se aplica a los países que no figuran en la lista anterior. Los términos de la garantía adicional pueden ser determinados por el vendedor.
- En algunos países es posible extender la garantía hasta 120 meses (10 años) por un periodo limitado. Los términos y condiciones completos y el formulario de registro de la garantía ampliada están disponibles en WWW.KINDERKRAFT.COM
- Las reclamaciones deben realizarse rellenoando el formulario disponible en WWW.RMA.KINDERKRAFT.COM
- La garantía no cubre:
 - Daños estéticos, incluyendo pero no limitado a: arañazos, abolladuras y grietas en el plástico, a menos que el fallo se deba a un defecto de material o de fabricación;
 - Daños resultantes de un mal uso o de un mantenimiento deficiente, incluidos, entre otros, los daños mecánicos de los productos causados por un mal uso o un mantenimiento deficiente. Consulte las instrucciones de uso e instalación del producto contenidas en el manual de usuario;
 - Daños causados por un montaje, instalación o desmontaje incorrecto de los productos y/o accesorios. Consulte las instrucciones de uso e instalación del producto contenidas en el manual de usuario;
 - Daños causados por corrosión, moho u óxido, resultantes de un mantenimiento, cuidado y almacenamiento inadecuados;
 - Daños causados por el desgaste normal o por el paso normal del tiempo. Esto incluye: roturas o pinchazos en las cámaras de aire; daños en los neumáticos; daños en la banda de rodadura; decoloración de los tejidos como consecuencia del uso mecánico (por ejemplo, en las juntas y en el revestimiento de las piezas móviles);
 - Daños o erosión causados por el sol, la transpiración, los detergentes, las condiciones de almacenamiento o los lavados frecuentes, etc;
 - Daños causados por accidente, abuso, mal uso, fuego, contacto con líquidos, terremotos u otras causas externas;
 - Productos que hayan sido modificados para cambiar su funcionalidad sin el consentimiento por escrito de 4Kraft;
 - Productos a los que se les haya quitado el número de serie o el número de lote o que hayan sido manipulados de alguna manera;
 - Daños causados por el uso de componentes o productos de terceros - incluyendo pero no limitado a: portavasos, paraguas, reflectores, timbres;
 - Daños causados por el transporte o por los proveedores de servicios de asistencia en tierra.
 - El periodo de garantía de los accesorios incluidos en el producto es de 6 meses a partir de la fecha de venta, excluyendo los defectos descritos anteriormente.
 - Estas condiciones de garantía son complementarias a los derechos del cliente respecto a 4KRAFT sp. z o.o. La garantía no excluye, limita o suspende los derechos de garantía del cliente por defectos en la mercancía vendida.
 - El texto completo de las condiciones de garantía está disponible en WWW.KINDERKRAFT.COM

FR

Cher Client,

Nous vous remercions d'avoir acheté un produit de la marque Kinderkraft. Pendant la conception de nos produits, nous gardons toujours à l'esprit la sécurité et le confort de votre enfant. Cette pousette est une solution idéale pour ceux qui apprécient la qualité, la modernité et la fonctionnalité. Veuillez lire attentivement le manuel d'utilisation et suivre nos recommandations.

Important – A lire attentivement et à conserver pour référence ultérieure.

Mesures de sécurité, conseils de prudence

AVERTISSEMENTS !

• **Ne jamais laisser un enfant sans surveillance.**

- **S'assurer que tous les dispositifs de verrouillage sont enclenchés avant utilisation .**
- **Pour éviter toute blessure, maintenir l'enfant à l'écart lors du dépliage et du pliage du produit.**
- **Ne pas laisser l'enfant jouer avec ce produit .**
- **Vérifier que les dispositifs de fixation de la nacelle, du siège ou du siège-auto sont correctement enclenchés avant utilisation.**
- **Ce produit ne convient pas pour faire du jogging ou des promenades en rollers .**
- Le produit est destiné aux enfants de 0 mois à 4 ans ou jusqu'à 22 kg, selon la valeur atteinte le plus tôt.
- Le produit est destiné au transport d'un seul enfant à la fois.
- La charge maximale du panier est de 3 kg.
- Toute charge supplémentaire sur les poignées, le dossier ou sur les côtés de la poussette entraîne une perte de sa stabilité.
- Le poids maximal d'un sac suspendu à la poignée réglable ne doit pas dépasser 2 kg.
- Charge maximale pour la pochette pour petits objets 0,5 kg.
- Pour surmonter une bordure de trottoir ou une autre marche, il faut soulever la suspension avant.
- Les freins doivent être bloqués au moment de sortir bébé du produit ou d'y installer.
- Utiliser uniquement les pièces détachées et les accessoires qui sont fournis ou recommandés par le fabricant. Ne pas utiliser d'autres pièces ni accessoires.
- Ne pas placer le produit à proximité d'une flamme nue et d'une autre source de chaleur.
- Ne pas utiliser avec une plate-forme supplémentaire.

A propos de la nacelle :

- **Ce produit, sous forme de la poussette avec la nacelle, est prévu pour les enfants qui ne peuvent pas s'asseoir, se détourner d'un côté à l'autre et se traîne tout seul. Le poids maximum de l'enfant c'est 9 kg.**

AVERTISSEMENT !

- **Cet article convient pour un enfant qui ne sait pas s'asseoir seul.**
- **À utiliser uniquement sur une surface plane, horizontale, ferme et sèche**
- **Ne pas laisser d'autres enfants jouer sans surveillance à proximité du couffin.**
- **Ne pas utiliser si l'un des éléments est cassé, déchiré ou manquant.**
 - Les poignées et le fond de la nacelle doivent être vérifiés régulièrement pour détecter tout signe de dommage et d'usure.
 - Assure-toi que la poignée est dans la bonne position avant de la porter ou de la soulever.
 - Qu'il convient que la tête de l'enfant dans le couffin ne soit jamais plus basse que le corps de l'enfant.
 - N'utiliser que le matelas fourni par le producteur. Ne pas mettre le matelas supplémentaire.
 - Avant de la déplacer ou de la soulever, ajuster le dossier de la nacelle sur la position la plus basse.

Concerne le siège de la poussette-canne:

AVERTISSEMENT!

● Ce siège ne convient pas à des enfants de moins de 6 mois.

● Toujours utiliser le système de retenue

- Le produit est destiné aux enfants de 6 mois à 4 ans ou jusqu'à 22 kg, selon la valeur atteinte le plus tôt.

Concerne le siège-auto:

La poussette Kinderkraft PRIME peut être offert dans l'ensemble avec le siège-auto compatible.

- Le produit est destiné aux enfants dès la naissance jusqu'à 13kg.
- Le siège- auto compatible utilisé avec la poussette ne remplace pas le berceau ou le lit.
- Si l'enfant a besoin de dormir, il faut le mettre dans une nacelle, un berceau ou un lit.
- Utiliser uniquement les pièces détachées et les accessoires qui sont fournis ou recommandés par le fabricant.

I ÉLÉMENTS DU CHÂSSIS DE LA POUSSETTE (IMAGE 1)

- Poignée
- Bouton de réglage de la poignée
- a) Bouton de déverrouillage
a. b) Levier de pliage
- Raccord du châssis
a. Adaptateurs pour le siège auto
- Élément bloquant après pliage du châssis
- Frein
- Roues arrière
- Bouton de déverrouillage des roues avant
- Roues avant
- Verrouillage des roues pivotantes
- Bouton de déverrouillage des roues arrière

III ÉLÉMENTS DE LA NACELLE (IMAGE 3)

- Poignée de transport de la nacelle
- Capote de la nacelle
- Bouton de pliage/ dépliage de la nacelle
- Levier permettant de séparer la nacelle du châssis
- Raccord de la nacelle pour la mettre sur le châssis de la poussette
- Levier d'ajustement du dossier
- Matelas

II ÉLÉMENTS DU SIEGE DE LA POUSSETTE (IMAGE 2)

- Levier d'ajustement du dossier
- Bouton de détachement de l'ombrelle
- Bouton permettant le détachement de la barre
- Levier permettant de séparer le siège du châssis
- Raccord du siège permettant de le mettre sur le châssis de la poussette
- Bouton de réglage du repose-pied
- Barre
- Couvre jambe
- Housse de pluie universelle

- Couvre jambe
- Doublure de la nacelle
- Housse de pluie universelle
- Sac
- Matelas à langer
- Accroche sacs

IV. DÉPLIER LE CHÂSSIS DE LA POUSSETTE

Désenclencher le verrou (IMAGE 4). Tenir le châssis et soulever la poignée (IMAGE 5) jusqu'à entendre le son distinctif du verrouillage (IMAGE 6).

V. ASSEMBLAGE ET DÉASSEMBLAGE DES ROUES AVANT

Insérer les roues avant dans les emplacements prévus à cet effet à l'avant du châssis jusqu'à entendre le son correspondant au verrouillage (IMAGE 7). Afin de retirer les roues, appuyer sur le bouton de déverrouillage (IMAGE 8). Les roues peuvent être verrouillées de sorte à rouler en ligne droite en appuyant sur le bouton de verrouillage (IMAGE 9 I). L'IMAGE 9.II montre comment désactiver le verrouillage.

VI. ASSEMBLAGE ET DÉASSEMBLAGE DES ROUES ARRIÈRE

Glisser l'axe de la roue dans les emplacements prévus à cet effet sur le châssis jusqu'à entendre un clic (IMAGE 10). Pour enlever la roue, appuyer sur le bouton (IMAGE 11. I) et enlever la roue (IMAGE 11.II).

AVERTISSEMENT! Avant d'utiliser la poussette, s'assurer que toutes les roues sont correctement montées.

VII. FREIN

Enclencher le frein (IMAGE 12.I). Soulever le frein pour désenclencher le verrouillage (IMAGE 12.II).

VIII. ASSEMBLAGE ET DÉASSEMBLAGE DU SIÈGE

Clipser le raccord du siège (16) dans les emplacements prévus à cet effet sur le châssis (4) jusqu'à entendre un clic distinctif (IMAGE 13.I). Le siège peut être fixé face ou dos à la route (IMAGE 13). Appuyer sur le levier permettant de libérer le siège (15) du châssis (4) de chaque côté et tirer vers le haut (IMAGE 13.II) afin de détacher le siège.

IX. ASSEMBLAGE ET DÉASSEMBLAGE DE LA CAPOTE

Insérer la capote dans les glissières (IMAGE 14 I). La fixer avec la fermeture auto agrippante sur les côtés (IMAGE 14.II) et la zipper au dossier (PIC.14.III). Pour la détacher, suivre le même processus dans le sens inverse (IMAGE 14.IV, 14.V,14.VI).

ATTENTION! Attacher la capote avant d'utiliser la poussette.

X. ASSEMBLAGE ET DÉASSEMBLAGE DU GARDE-CORPS

Insérer le garde-corps dans les glissières du châssis prévues à cet effet (IMAGE 15.I). Pour enlever le garde-corps, appuyer sur les boutons des deux côtés du châssis et le sortir. (IMAGE 15.II).

XI. AJUSTEMENT DU HARNAIS DE SÉCURITÉ

Ajuster la hauteur des ceintures à chaque fois (IMAGE 16.I & 16.II). Appuyer sur le bouton afin de débloquent le harnais (IMAGE 17). Pour le serrer, raccorder les ceintures latérales (PIC. 18.I) en les clipsant dans la boucle (IMAGE 18.II).

XII. AJUSTEMENT DU DOSSIER

Ajuster le dossier avec le levier (IMAGE 19.I & 19.II) dans l'une des quatre positions possibles.

XIII. AJUSTEMENT DE LA POIGNÉE

Appuyer sur le bouton de réglage de la poignée (2) et la placer dans la position appropriée (IMAGE 20).

XIV. INSTALLER LE SAC

Suspendre le sac (31) sur la poignée en utilisant les accroche sacs (33) (IMAGE 21). L'ensemble inclut un matelas à langer (32).

XV. AJUSTEMENT DU REPOSE-PIED

Afin de le positionner vers le haut, soulever le repose-pied (IMAGE 22.I). Pour le positionner vers le bas, appuyer sur les boutons latéraux et l'abaisser (IMAGE 22.II & 22.III).

XVI. AJUSTEMENT DE L'ABSORPTION DES CHOC

Tourner les boutons comme sur l'image (IMAGE 23.I) pendant les promenades sur un sol inégal. Augmenter la stabilité sur sol plat en tournant les boutons vers le haut jusqu'à ce qu'ils se verrouillent (IMAGE 23.II).

XVII. ASSEMBLAGE DU COUVRE JAMBE ET DE LA HOUSSE DE PLUIE

Attacher la housse de pluie avec des boutons pressions sur chaque côté de la capote (IMAGE 24)

Mettre la housse de pluie sur le siège (20) ou la nacelle (30).

XVIII. DÉASSEMBLAGE DU SIÈGE DE LA POUSSETTE

Placer le siège vers l'avant (IMAGE 25.I). Laisser le dossier sur la position la plus basse. Appuyer sur le frein (IMAGE 25.II).

Plier l'ombrelle. Pour ce faire, appuyer sur le bouton de déverrouillage (3a) et tirer les deux leviers de pliage (3b) vers soi (IMAGE 25.III). Après le pliage complet de la poussette, le verrouillage devrait se faire automatiquement (IMAGE 25.IV).

Abaisser le repose-pied pour la réduire encore de taille (IMAGE 26.V).

ATTENTION! Ne pas plier le châssis de la poussette lorsque le siège auto, la nacelle ou le siège sont positionnés dos au sens de déplacement

XIX. NACELLE DE LA POUSSETTE

Placer la capote de la nacelle (IMAGE 26.I). Pour plier la capote, appuyer sur les boutons de chaque côté du châssis (IMAGE 26.II).

La nacelle a une doublure (27), qui peut être détachée en dézipant la fermeture autour (IMAGE 27.I), et le matelas (29), qui doit être placé à l'intérieur de la nacelle (IMAGE 27.II).

Attacher le couvre jambe en le zippant et le stabiliser en le boutonnant sur les côtés (IMAGE 28.I) et en clipsant le bouton additionnel (IMAGE 28.II) si vous souhaitez utiliser la capuche supplémentaire.

AVERTISSEMENT ! MONTER LA VISIÈRE AVANT L'UTILISATION DE LA POUSSETTE

XX. AJUSTEMENT DU DOSSIER DE LA NACELLE

Appuyer sur le levier (IMAGE 30) situé en-dessous de la nacelle et le verrouiller dans la position appropriée.

XXI. ASSEMBLAGE ET DÉASSEMBLAGE DE LA NACELLE SUR LE CHÂSSIS

Clipser les raccords de la nacelle (25) dans les emplacements prévus à cet effet sur le châssis (4) (IMAGE 30.I) jusqu'à entendre un clic distinctif. Pour retirer la nacelle, relâcher le levier et tirer vers le haut (IMAGE 30.II).

XXII. ASSEMBLAGE DU SIÈGE AUTO SUR LE CHÂSSIS

Les adaptateurs fournis sont compatibles avec les sièges auto : Kinderkraft®, Kiddy®, Maxi Cosi®, Cybex®, BeSafe®, Nuna® et convient aux modèles suivants: Kinderkraft Mink, Kiddy Evoluna i-Size 2, Kiddy Evolution Pro 2, Cybex Aton 5, Cybex Aton M, Cybex Aton M i-Size, Cybex Aton B2, Cybex Aton S2 i-Size, Cybex Cloud Z i-Size, Maxi Cosi Cabriofix i-Size, Maxi Cosi Pebble Pro, Maxi Cosi 360, Maxi Cosi Rock, Maxi Cosi Tinca, Maxi Cosi Citi, BeSafe izi Go Modular x1, Britax Romer Baby-Safe 3, Avionaut Pixel, Nuna Pipa next i-Size, Nuna Pipa lite, Nuna Pipa lite lx, Kinderkraft I-Lite.

Placer les adaptateurs sur le châssis (IMAGE 31.I) et insérer le siège auto sur les adaptateurs montés (IMAGE 31.II). Le retrait des adaptateurs est montré sur l'image 32.

AVERTISSEMENT! Toujours monter le siège-auto de manière que l'enfant soit dirigé en face vers le protecteur.

XXIII. SOINS ET ENTRETIEN L'acheteur s'engage à assurer l'installation correcte de tous les éléments fonctionnels, ainsi que l'entretien et les ajustements appropriés pour maintenir la poussette en bon état technique.







La poussette doit être vérifiée régulièrement à la recherche des problèmes potentiels. Les mesures suivantes doivent être entreprises pour assurer la sécurité de l'enfant et pour prévenir le raccourcissement de la durée de vie du produit :

- Vérifier la solidité et la sécurité de tous les rivets et les connexions.
- Vérifier tous les dispositifs de fixation ainsi que les roues et leurs pneus et les remplacer ou les réparer si nécessaire.
- Vérifier que tous les dispositifs de sécurité fonctionnent correctement, en portant une attention particulière aux fixations principales et supplémentaires qui doivent pouvoir se déplacer librement à tout moment.

Nous vous prions d'arrêter d'utiliser la poussette en cas de doute sur son utilisation correcte ou la suspicion de tout danger.

Si les roues grincent, lubrifiez les essieux avec une fine couche de silicone. N'utilisez pas de produits à base d'huile ou de graisse parce qu'ils attirent la saleté qui entrave le mouvement.

XXIV. NETTOYAGE Si les composants du châssis de la poussette ont été exposés à l'eau salée, nous recommandons de les rincer à l'eau douce (l'eau du robinet) dès que possible. Ne pas plier et ne pas stocker le produit lorsqu'il est mouillé et

	Ne pas laver. Le produit peut être lavé doucement avec un chiffon humide et un détergent doux.		Lavez à la main à max. 40°.
	Laver à une température maximale de 30° C, mode « délicat ».		Ne pas sécher dans un sèche-linge
	Ne pas blanchir		Ne pas nettoyer à sec.
	Ne pas repasser		

ne jamais le stocker dans des conditions humides, car cela pourrait entraîner la formation de moisissures.

Sac : laver à la main, ne pas blanchir, ne pas sécher en machine, ne pas repasser, ne pas nettoyer à sec.

Panier, auvent de nacelle, auvent de siège, revêtement de siège, matelas : ne pas laver. Ces éléments peuvent être lavés avec un chiffon légèrement humide et un détergent doux, ne pas blanchir, ne pas sécher en machine, ne pas repasser, ne pas nettoyer à sec.

tapis, couvre-jambe, couvre-matelas, doublure de nacelle : laver jusqu'à 30°C, ne pas blanchir, ne pas sécher en machine, ne pas repasser, ne pas nettoyer à sec.

XXV. GARANTIE

1. Tous les produits Kinderkraft sont couverts par une garantie de 24 mois. La période de garantie commence à partir de la date de remise du produit à l'acheteur.
2. La garantie n'est valable que dans les pays membres de l'Union européenne, à l'exclusion des territoires d'outre-mer et le territoire du Royaume-Uni de Grande-Bretagne et d'Irlande du Nord à l'exclusion des territoires britanniques d'outre-mer.
3. La garantie du fabricant ne s'applique pas aux pays non énumérés ci-dessus. Les conditions de la garantie supplémentaire peuvent être déterminées par le vendeur.
4. Dans certains pays, il est possible d'étendre la garantie jusqu'à 120 mois (10 ans) pour une période limitée. Les conditions complètes et le formulaire d'enregistrement de l'extension de garantie sont disponibles sur WWW.KINDERKRAFT.COM
5. Les réclamations doivent être effectuées en remplissant le formulaire disponible sur WWW.RMA.KINDERKRAFT.COM
6. La garantie ne couvre pas:
 - A. Les dommages esthétiques, y compris, mais sans s'y limiter: les rayures, les bosses et les fissures dans le plastique, à moins que la défaillance ne soit due à un défaut de matériau ou de fabrication;
 - B. Les dommages résultant d'une mauvaise utilisation ou d'un mauvais entretien - y compris, mais sans s'y limiter: les dommages mécaniques aux produits causés par une mauvaise utilisation ou un mauvais entretien. Consultez les instructions d'utilisation et d'installation du produit contenues dans le manuel d'utilisation;
 - C. Les dommages causés par un montage, une installation ou un démontage incorrects des produits et/ou des accessoires. Consultez les instructions d'utilisation et d'installation du produit contenues dans le manuel d'utilisation;
 - D. Les dommages causés par la corrosion, la moisissure ou la rouille, résultant d'un entretien, d'un soin et d'un stockage inappropriés;
 - E. Les dommages causés par l'usure normale ou résultant du passage normal du temps. Cela comprend: les déchirures ou les perforations des chambres à air; les dommages aux pneus; les dommages à la bande de roulement des pneus; la décoloration des tissus résultant d'une usure mécanique (par exemple, sur les joints et le revêtement des pièces mobiles);
 - F. Les dommages ou l'érosion causés par le soleil, la transpiration, les détergents, les conditions de stockage ou les lavages fréquents, etc;
 - G. Les dommages causés par un accident, un usage abusif, une mauvaise utilisation, un incendie, un contact avec un liquide, un tremblement de terre ou d'autres causes externes;
 - H. Les produits qui ont été modifiés pour changer la fonctionnalité sans le consentement écrit de 4Kraft;
 - I. Les produits dont le numéro de série ou de lot a été retiré ou altéré de quelque manière que ce soit;
 - J. Les dommages causés par l'utilisation de composants ou de produits tiers - y compris, mais sans s'y limiter: porte-gobelets, parapluies, réflecteurs, sonnettes;
 - K. les dommages causés par le transport ou par les prestataires de services aéroportuaires.
7. La période de garantie pour les accessoires inclus dans le produit est de 6 mois à compter de la date de vente, à l'exclusion des défauts décrits ci-dessus.
8. Ces conditions de garantie sont complémentaires aux droits légaux du client vis-à-vis de 4KRAFT sp. z o.o. La garantie n'exclut pas, ne limite pas et ne suspend pas les droits du client en matière de garantie pour les défauts des biens vendus.
9. Le texte complet des conditions de la garantie est disponible sur le site WWW.KINDERKRAFT.COM

Köszönjük, hogy a Kinderkraft márkájú terméket vásárolt! A termékeinket az Ön gyermekének biztonságára és kényelmére gondolva terveztük. A babakocsi ideális megoldás azoknak, akik értékelik a minőséget, modernséget és a funkcionalitást.

Fontos – Figyelmesen olvassa el és őrizze meg későbbi felhasználás esetére.

**Biztonságra és óvintézkedésekre vonatkozó megjegyzések
FIGYELMEZTETES!**

- Soha ne hagyja gyermekét felügyelet nélkül.
- Ellenőrizze, hogy használat előtt minden rögzítő szerkezet be legyen kapcsolva.
- A sérülések elkerülése végett, tartsa távol gyermekét a babakocsi összecsukásakor és széthajtásakor.
- Ne engedje gyermekét játszani a termékkel .
- Használat előtt ellenőrizze, hogy a babakocsi váza vagy az ülőegység vagy az autósülés-csatlakozó megfelelően csatlakoztatva van.
- Ez a termék nem alkalmas futáshoz.

- A terméket az alábbi korról/súllyal rendelkező gyermekek használhatják: 0 hónaptól 22 kg-ig vagy 4 éves korig, amelyek hamarabb következnek be.
- A termék egyszerre egy gyermek szállításához készült.
- A kosár maximális terhelhetősége 3 kg.
- Minden további terhelés, amit a babakocsi toloszárára, a támla alá vagy az oldalára akasztanak, gyengíti annak stabilitását.
- Az állítható toloszár felakasztott szatyor maximális súlya 2 kg lehet.
- Az apróbb tárgyak tárolására szolgáló zseb maximális terhelhetősége 0,5 kg.
- Járdaszegélyre vagy más lépcsőfokra történő felhajtáskor meg kell emelni az első kerekeket.
- Amikor beteszí vagy kiveszi a gyereket, a fékeket blokkolni kell.
- Kizárólag a gyártó által szállított vagy ajánlott alkatrészeket és tartozékokat szabad használni. Ne használjon más alkatrészt és tartozékot.
- Ne állítsa a terméket nyílt láng vagy más hőforrás közelébe.
- Ne használja plusz emelvényvel.

A mőzeskosaras babakocsira vonatkozik:

- A jelen termék, kupolás babakocsi formájában olyan gyerekek számára alkalmas, akik nem tudnak önállóan ülni, megfordulni vagy négykézláb mászni. A gyerek maximális súlya: 9 kg.

FIGYELMEZTETÉS!

- Ez a termék csak a segítség nélkül felülni nem tudó gyermek számára alkalmas.
- Csak szilárd, vízszintes és száraz felületen használja!

- **Más gyermekeket ne engedjen játszani felügyelet nélkül a mózeskosár.**
- **Ne használd a mózeskosarat, ha bármelyik része sérült, elhasználódott vagy elveszett.**

- Rendszeresen ellenőrizze a mózeskosár fogantyúit és alját sérülések és elhasználódás jeleit keresve.
- A hordozás vagy megemelés előtt ellenőrizze, hogy a fogantyú megfelelő használati helyzetben van-e.
- A gyermek feje a mózeskosárban soha ne legyen a testétől alacsonyabban
- A termékkel leszállított matrac mellett nem szabad egy további matracot betenni.
- Szállítás vagy emelés előtt állítsa a mózeskosár alját a legalacsonyabb helyzetbe

Sétáló babakocsira vonatkozik:

FIGYELMEZTETES!

- **Az ülés nem alkalmas 6 hónapnál fiatalabb gyermekek számára.**

- **Mindig használja a biztonsági felszerelést.**

- A terméket az alábbi korral/súllyal rendelkező gyerekek használhatják: 6 hónaptól 22 kg-ig vagy 4 éves korig, amelyek hamarabb következnek be.

Kinderkraft autós gyerekülésre vonatkozik:

Kinderkraft PRIME babakocsi az ajánlatban készletben szerepelhet a kompatibilis autós gyereküléssel együtt.

- A termék a gyermek újszülött korától 13 kg-ig használható.
- Ha a autós gyereküléssel a kocsival együtt használják, az nem helyettesítheti a bölcsőt vagy az ágyat.
- Ha a gyerekének alvásra van szüksége, akkor a mózeskosárba, bölcsőbe vagy ágyba kell elvinni.
- Kizárólag a mellékelt és a gyártó által ajánlott alkatrészeket és tartozékokat használja.

IA BABAKOCSI VÁZÁNAK ELEMEI (1. ÁBRA)

1. Fogó
2. Gombok a fogantyú beállításához
3. a) Feloldó gomb
b) Összecsukó kar
4. A váz foglata
a) Átalakítók a gyereküléshez
5. Reteszelő elem a keret összecsukása után
6. Fék
7. Hátsó kerekek
8. Elülsőkerék-kioldó gomb
9. Elülső kerekek
10. Forgókerék-zár
11. Hátsókerék-kioldó gomb

III A MÓZESKOSÁR ELEMEI (3. ÁBRA)

21. Fogantyú a mózeskosár szállításához
22. A mózeskosár napellenzője
23. Gomb a mózeskosár napellenzőjének kinyitásához / összecsukásához.
24. Kar, amely kioldja a mózeskosarat a keretről
25. A mózeskosarat a kerethez csatlakoztató csatlakozó
26. Háttámlaállító kar

II SPORTBABAKOCSI-ÜLÉS ELEMEI (2. ÁBRA)

12. Háttámlaállító kar
13. Gomb a babakocsi napellenzőjének lekasztásához
14. Korlátkioldó gomb
15. Az ülést a keretről kioldó kar, amely összeköti az ülés a babakocsi vázával
16. összeköti az ülést a babakocsi vázával
17. Lábtámaszállító gomb
18. Korlát
19. Pokróc a baba lábának
20. Univerzális esővédő

27. Matrac
28. Pokróc a baba lábának
29. A mózeskosár bélés
30. Univerzális esővédő
31. Tásk
32. Pelenkázó alátét
33. Táskaakasztó

IV. A BABAKOCSI VÁZÁNAK KINYITÁSA

Oldja ki a rögzítőelemet (4. ábra). Tartsa a keretet miközben felemeli a fogantyút (5. ábra), amíg nem hallja a zár jellegzetes hangját (6. ábra).

V. AZ ELÜLSŐ KEREK FELSZERELÉSE ÉS LESZERELÉSE

Tolja be a kerekeket a keret elején lévő lyukakba, amíg reteszelő hangot nem hall (7. ábra). A kerekek eltávolításához nyomja meg a kioldó gombot (8. ábra). A kerekek a reteszelő gomb megnyomásával blokkolhatók egyenes haladásához (9. ábra I). A 9. II. ábra a zár kikapcsolását mutatja.

VI. A HÁTSÓ KEREK FELSZERELÉSE ÉS LESZERELÉSE

Dugja be a kerékcsoportot a keret megfelelő furataiba, amíg kattantást nem hall (10. ábra). A kerék kioldásához nyomja meg a gombot (11. I. ábra) és húzza ki a kereket (11. II. ábra).

FIGYELEM! A babakocsi használatának megkezdése előtt győződjön meg arról, hogy minden kerék helyesen fel lett szerelve.

VII. FÉK

Aktiválja a féket (12. I. ábra). Emelje fel a féket a zár kioldásához (12. II. ábra)

VIII. AZ ÜLÉS FEL- ÉS LESZERELÉSE

Tolja be az ülésatlakozót (16) a keret foglatába (4), amíg az a helyére nem kattant (13. I. ábra). Az ülés előre vagy hátraírányban szerelhető be (13. ábra). Nyomja meg az ülést a keretről (4) kioldó kart (15) mindkét oldalon, és húzza felfelé (13. II. ábra) az ülés leszereléséhez.

IX. A NAPELLENZŐ FEL- ÉS LESZERELÉSE

Helyezze be a napellenzőt a vezetőökhöz (14. I. ábra). Rögzítse tépőzárral az oldalán (14. II. ábra), és húzza be a háttámla hátulján található cipzárt (14. III. ábra). A szétszereléshez kövesse a lépéseket fordított sorrendben (14. IV., 14. V., 14. VI. ábra).

FIGYELEM! A babakocsi használata előtt szerelje fel a napellenzőt!

X. A BIZTONSÁGI KORLÁT FEL- ÉS LESZERELÉSE

Helyezze be a korlátot a keret megfelelő helyeire (15. I. ábra). Húzza ki a korlátot a keret mindkét oldalán található gombok megnyomásával (15. II. ábra).

XI. A BIZTONSÁGI ÖVEK BEÁLLÍTÁSA.

Minden alkalommal állítsa be az övek magasságát (16. I. és 16. II. ábra). Nyomja meg a gombot a biztonsági övek kioldásához (17. ábra). A rögzítéshez kösse össze az oldalsó öveket (18. I. ábra), majd rögzítse őket a csatba (18. II. ábra).

XII. A HÁTTÁMLA SZABÁLYOZÁSA

Állítsa be a háttámlát a karokkal (19. I. és 19. II. ábra) a 4 pozíció egyikébe.

XIII. A FOGANTYÚ BEÁLLÍTÁSA

Nyomja meg a fogantyúbeállító gombot (2), és állítsa a megfelelő helyzetbe (20. ábra).

XIV. TÁSKA FELSZERELÉSE

Akassza fel a táskát (31) a fogantyúra az akasztókkal (33) (21. ábra). A készletben pelenkázó-alátét (32) is található.

XV. LÁB BEÁLLÍTÁSA.

A pozíció felfelé történő megváltoztatásához emelje meg a lábtámaszt (22. I. ábra). A lefelé állításhoz nyomja meg az oldalsó gombokat és engedje le (22. II. és 22. III. ábra).

XVI. AZ ÜTÉSÉLNYELÉS BEÁLLÍTÁSA

Forgassa el a gombokat az ábrán látható módon (23. I. ábra), ha egyenetlen talajon halad. Növelje a stabilitást sík felületeken a gombok felfelé forgatásával - amíg a szerkezet reteszelődik (23. II. ábra).

XVII. A LÁBPOKRÓC ÉS AZ ESŐVÉDŐ FÓLIA ÖSSZESZERELÉSE.

Rögzítse a pokrócot a patentokkal a napellenző mindkét oldalán (24. ábra).

Helyezze az esővédő fóliát az ülésre (20) vagy a mózeskosárra (30).

XVIII. A BABAKOCSI SZÉTSZERELÉSE

Helyezze az ülést menetírányal szembe (25. I. ábra). Hagyja a háttámlát a legmagasabb helyzetben. Húzza be a féket (25. II. ábra). Hajtsa be a napellenzőt. Nyomja meg a kioldógombot (3a), és húzza maga felé mindkét összecukó kart (3b) a babakocsi összecukásához (25. III. ábra). Amikor a babakocsi teljesen össze van csukva, a reteszelőelem rögzül a helyére (25. IV. ábra). Engedje le a lábtartót a méretek csökkentése érdekében (26. V. ábra).

FIGYELEM! Ne csukja össze a babakocsi vázát, ha a gyerekkülés, a mózeskosár vagy az ülés hátírányban van felszerelve.

XIX. A BABAKOCSI MÓZESKOSÁR

Állítsa be a babakocsi napellenzőjét (26. I. ábra). A napellenző behajtásához nyomja meg a keret két oldalán található gombokat (26. II. ábra).

A mózeskosárhoz párnázatot (27) van rögzítve, amely a körülötte lévő cipzár kinyitásával távolítható el (27. I. ábra), továbbá egy matrac (29), amelyet a mózeskosárba kell helyezni (27. II. ábra).

Rögzítse a lábvédő pokrócot cipzárral, oldalt pedig a gombbal és a hurokkal (28. I. ábra), és rögzítse egy további gombbal (28. II. ábra), ha a napellenző további paneljét is szeretné használni.

FIGYELEM! A kupola csak a menetírányal ellenkező irányban szerelhető (a gyerek a kocsit vezető személy felé néz).

XX. A MÓZESKOSÁR HÁTTÁMLÁJÁNAK SZABÁLYOZÁSA

Tolja el a kart (30. ábra) a mózeskosár alján, és rögzítse azt a kívánt helyzetben.

XXI. A MÓZESKOSÁR VÁZRA SZERELÉSE ÉS LESZERELÉSE

Csatlakoztassa a műzeskosár csatlakozóját (25) a keret foglatába (4) (30.I ábra), amíg a helyére nem kattann. Engedje fel a kart a műzeskosár szétszereléséhez és húzza felfelé (30.II ábra).

XXII. A GYEREKÜLÉS FELSZERELÉSE A KERETRE.

A mellékelt adapterek az alábbi autósülésekkel kompatibilisek: Kinderkraft®, Kiddy®, Maxi Cosi®, Cybex®, BeSafe®, Nuna® és többek között az alábbi modellekhez illenek: Kinderkraft Mink, Kiddy Evoluna i-Size 2, Kiddy Evolution Pro 2, Cybex Aton 5, Cybex Aton M, Cybex Aton M i-Size, Cybex Aton B2, Cybex Aton S2 i-Size, Cybex Cloud Z i-Size, Maxi Cosi Cabriofix i-Size, Maxi Cosi Pebble Pro, Maxi Cosi 360, Maxi Cosi Rock, Maxi Cosi Tinca, Maxi Cosi Citi, BeSafe izi Go Modular x1, Britax Romer Baby-Safe 3, Avionaut Pixel, Nuna Pipa next i-Size, Nuna Pipa lite, Nuna Pipa lite lx, Kinderkraft i-Lite.

Helyezze az adaptereket a keretre (31.I ábra), majd helyezze az ülést a felszerelt adapterekre (31.II ábra). Az adapterek leválasztását a 32. ábra mutatja.

FIGYELEM! Az autós gyerekülést mindig úgy kell szerelni, hogy a gyerek a gondozó személy felé nézzen.

XXIII. ÁPOLÁS ÉS KARBANTARTÁS

A vásárló kötelessége, hogy minden kötelessége, hogy biztosítsa az összes funkcionális elem megfelelő összeszerelését, valamint a kellő karbantartási és beállítási művelet elvégzését, hogy a babakocsit jó műszaki állapotban tartsa.







A babakocsit időközönként ellenőrizni kell a lehetséges problémák szempontjából. Az alábbiakban ismertetjük azokat a műveleteket, amelyeket el kell végezni a gyermek biztonsága, valamint a termék élettartamának meghosszabbítása érdekében.

- Ellenőrizni kell az összes szegecs és kapcsolat teherbírását és biztonságát.
- Ellenőrizni kell az összes rögzítő berendezést, valamint kereket és gumibroncsot, és szükség esetén ki kell őket cserélni vagy meg kell javítani.
- Ellenőrizni kell, hogy minden biztosító berendezés rendben működik-e, különös tekintettel a fő és kiegészítő csatokra, amelyeknek minden pillanatban szabadon kell mozogni.

Kérjük, ne használja tovább a babakocsit, ha a helyes használattal kapcsolatban kétségei vannak, vagy gyanakszik bármelyik biztonsági berendezésre.

Ha a kerekek csikorognak, meg kell kenni a tengelyeket egy vékony réteg szilikonnal. Tilos olaj vagy kenőanyag bázisú termékeket használni, mivel megkötik a koszt, ami megnehezíti a mozgást.

XXIV. TISZTÍTÁS Ha a babakocsi alvázának elemei ki voltak téve sós víz hatásának, ajánljuk, hogy a lehető leghamarabb öblítse le édes vízzel (a csapból). Ne hajtsa össze, és ne tegye el tárolni a terméket, ha nedves, és soha ne tárolja nedves körülmények között, mivel megpenészedhetnek.

	Ne mossa. A terméket át lehet törölni enyhe tisztítószeres vízzel finoman megnedvesített törőronggyal		Kézvel, max. 40°-os hőmérsékleten mossa.
	Mosni max. 30 °C-on kell, finom mosóprogramban		Ne szárítsa dobszárítóban
	Tilos fehéríteni		Ne tisztítsa vegyileg
	Ne vasalja		

Táska: kézzel mossa, ne fehérítse, ne szárítsa szárítógépben, ne vasalja és na tisztítsa vegyileg.

Kosár, kocsiszékény, ülés előtető, ülésburkolat, matrac: ne mossa. A termék nedves törőkendővel és enyhe tisztítószerezrel óvatosan mosható, ne fehérítse, ne szárítsa szárítógépben, ne vasalja, ne tisztítsa vegyileg.

szőnyeg, lábpedél, matrachuzat, hordágy belés: max. 30°C-on mossa, ne fehérítse, ne szárítsa szárítógépben, ne vasalja, ne tisztítsa vegyileg.

XXV. GARANCIA

1. A Kinderkraft Termékek 24 hónapos garanciával vannak ellátva. A garanciális idő a termék Vásárlónak való átadásának napjától számítandó.
2. A garancia csak az Európai Unió tagállamaiban érvényes, a tengerentúli területeken nem, valamint Nagy-Britannia Egyesült Királysága és Észak-Írország, a tengerentúli brit területek kivételével.
3. A fent nem említett országokban a gyártói garancia nem érvényes. A további garanciális feltételeket az Eladó határozhatja meg.
4. Bizonyos országokban lehetőség van korlátozott időtartamra a garancia kiterjesztésére 120 hónapra (10 évre). A feltételek teljes tartalmát és a garancia meghosszabbítására szolgáló regisztrációs űrlapot az alábbi oldalon találja: WWW.KINDERKRAFT.COM
5. Reklamációt az alábbi weboldalon található űrlap kitöltésével nyújthat be: WWW.RMA.KINDERKRAFT.COM
6. A garancia nem terjed ki az alábbiakra:

- A. Megjelenésbeli hibák, beleértve, de nem kizárólag: karcolások, horpadások és repedések a műanyag felületeken, kivéve, ha a meghibásodást anyag- vagy gyártási hiba okozza;
- B. A nem rendeltetésszerű használatból vagy a nem megfelelő karbantartásból eredő károk - ideértve, de nem kizárólag: a termékek nem megfelelő használatából vagy nem megfelelő karbantartásából eredő mechanikai károsodásait. Olvassa el a használati útmutatóban található használati és karbantartási utasításokat;
- C. A termékek és/vagy a kiegészítők nem megfelelő összeszerelése, telepítése vagy szétszerelése okozta károk. Olvassa el a használati útmutatóban található használati és összeszerelési utasításokat;
- D. A nem megfelelő karbantartásból, gondozásból és tárolásból eredő korrózió, penész vagy rozsdá okozta károk;
- E. Normál elhasználódás vagy egyéb, az idő múlása okozta károk. Ezek az alábbiak: belső szakadása vagy átszúrása; gumiabroncs károsodása; gumiabroncs futófelületének sérülése; a szövetek fakulása mechanikai használat eredményeként (például csuklónál és mozgó alkatrészek burkolatainál);
- F. Nap, izzadság, mosószer, tárolási körülmények vagy gyakori mosás stb. okozta károk és elhasználódások.
- G. Baleset, visszaélés, nem megfelelő használat, tűz, folyadékkal való érintkezés, földrengés vagy más, külső tényező által okozott károk;
- H. Olyan termékek, amelyeket a 4Kraft írásbeli hozzájárulása nélkül módosítottak a funkcionalitás megváltoztatása érdekében;
- I. Olyan termékek, amelyekről a sorozatszámot vagy a tételszámot bármilyen módon eltávolították vagy torzították;
- J. Harmadik fél alkatrészei vagy termékei által okozott kár - ideértve, de nem kizárólag: pohártartó, esernyő, fényviszaverő elemek, csengők;
- K. Szállítás közben keletkező vagy légítársaság személyzete által okozott kár.
7. A készülékhez mellékelte tartozékok garanciális időtartama az értékesítéstől számítva 6 hónap, a fent említett sérüléseket leszámítva.
8. Jelen garanciális feltételek kiegészítő jellegűek az Ügyfelet a 4KRAFT sp. z o.o.-val szemben megillető jogokhoz képest. Jelen garancia nem zárja ki és nem korlátozza vagy függeszti fel az eladott termékek meghibásodására vonatkozó előírásokból eredő fogyasztói jogokat.
9. A részletes Garanciális Feltételek weboldalunkon olvashatók: WWW.KINDERKRAFT.COM

IT

Gentili Clienti,

Grazie per aver acquistato il prodotto del marchio Kinderkraft. I nostri prodotti sono stati progettati pensando alla sicurezza e al comfort del bambino. La carrozzina è una soluzione ideale per chi apprezza la qualità, modernità e funzionalità. Si prega di leggere il contenuto del presente manuale e seguire le sue istruzioni.

IMPORTANTE – Leggere attentamente e conservare per futuro riferimento.

Informazioni importanti sulla sicurezza e sulle precauzioni da osservare

ATTENZIONE!

- **Non lasciare mai il bambino incustodito.**
- **Prima dell' uso assicurarsi che tutti i meccanismi di bloccaggio siano correttamente agganciati.**
- **Per evitare lesioni o ferimenti assicurarsi che il bambino sia a debita distanza durante le operazioni di apertura e chiusura del prodotto.**
- **Non lasciare che il bambino giochi con questo prodotto.**
- **Prima dell' uso controllare che i meccanismi di aggancio della seduta, della navicella o del seggiolino auto siano correttamente agganciati.**
- **Questo prodotto non è adatto per correre o pattinare.**
- Il prodotto è destinato a bambini di età/peso: da 0 mesi a 22 kg oppure a 4 anni, a seconda di quale condizione si verifichi per prima.
- Il prodotto è destinato al trasporto di un solo bambino contemporaneamente.
- Il carico massimo del cestello portaoggetti è di 3 kg.
- Ogni carico aggiuntivo, appeso sulle maniglie, sullo schienale o sui lati del passeggino, causa la perdita della sua stabilità.
- Il peso massimo della borsa appesa sulla maniglia regolabile è 2 kg.
- Massimo carico della tasca porta oggetti 0,5 kg.

- Salendo sul marciapiede o un gradino, sollevare la sospensione anteriore.
- Al momento della sistemazione e la rimozione del bambino dalla carrozzina, i freni devono essere bloccati .
- Utilizzare solo le parti e gli accessori che vengono forniti o raccomandati dal costruttore. Non utilizzare altre parti o accessori.
- Non posizionare il prodotto vicino al libero fuoco o altre fonti di calore.
- Non usare con una piattaforma aggiuntiva.

Per la navicella:

● Il presente prodotto, in forma di passeggino con una navicella, è stato progettato per i bambini che non sono in grado di sedersi senza aiuto, rotolare o gattonare. Il peso massimo del bambino - fino a 9 kg.

ATTENZIONE!

- **Questo prodotto è adatto a un bambino che non è in grado di stare seduto autonomamente.**
- **Utilizzare soltanto su una superficie stabile, orizzontale, piana e asciutta.**
- **Non lasciare che altri bambini giochino senza sorveglianza vicino alla sacca porta bambini.**
- **Non utilizzare se una qualsiasi parte è rotta, strappata o mancante.**
 - Controlla regolarmente i manubri e il fondo se non vi siano segni di danneggiamento e usura.
 - Prima di procedere al sollevamento o al trasporto, assicurati che il manubrio si trovi nella corretta posizione d'uso.
 - La testa del bambino nella navicella non deve mai trovarsi al di sotto del resto del corpo.
 - Non utilizzare un ulteriore materassino oltre a quello in dotazione del prodotto.
 - Prima di trasportare o sollevare, regolare la base della navicella nella posizione più bassa

Per il passeggino:

ATTENZIONE!

- **Questa seduta non è adatta per bambini di età inferiore a 6 mesi.**
- **Utilizzare sempre il sistema di ritenuta.**
 - Il prodotto è destinato a bambini di età/peso: da 6 mesi a 22 kg oppure a 4 anni, a seconda di quale condizione si verifici per prima.

Per il seggiolino auto:

Il passeggino Kinderkraft PRIME può essere offerto insieme al seggiolino auto compatibile.

- Il prodotto è destinato ai bambini dalla nascita fino a 13 kg.
- Se il seggiolino auto viene utilizzato in combinazione con il passeggino, esso non sostituisce né culla né lettino.
- Se il vostro bambino ha bisogno di dormire dovrebbe essere trasferito nella navicella, culla o lettino.
- Usare esclusivamente le parti e gli accessori forniti o raccomandati dal costruttore.

I ELEMENTI DEL TELAIO DEL PASSEGGINO (FIG. 1)

1. La maniglia
2. Pulsanti per la regolazione della maniglia
3. a) Pulsante di sblocco
b) Leva di chiusura
4. Incastro del telaio
a) Adattatori per seggiolini auto
5. Elemento di bloccaggio dopo aver piegato il telaio
6. Freno
7. Le ruote posteriori
8. Pulsante di rilascio della ruota anteriore
9. Ruote anteriori
10. Bloccasterzo
11. Pulsante di rilascio della ruota posteriore

III ELEMENTI DELLA NAVICELLA (FIG. 3)

21. Maniglione per il trasporto della navicella
22. Tettuccio della navicella
23. Pulsante per chiudere/aprire il tettuccio della navicella
24. Leva di sgancio della navicella dal telaio
25. Giunto della navicella al telaio del passeggino
26. Leva di regolazione dello schienale

II ELEMENTI DEL SEDILE DA PASSEGGIATA (FIG. 2)

12. Leva di regolazione dello schienale
13. Pulsante per sganciare il tettuccio del passeggino
14. Pulsante di rilascio del archetto
15. Leva di sblocco del sedile dal telaio
16. Giunto del sedile al telaio del passeggino
17. Pulsante di regolazione del poggiatesta
18. Archetto
19. Coprigambe
20. Telo antipioggia universale

27. Materassino
28. Coprigambe
29. Fodera della navicella
30. Telo antipioggia universale
31. Borsa
32. Materassino fasciatoio
33. Ganci per la borsa

IV. APERTURA DEL TELAIO DEL PASSEGGINO

Rilasciare l'elemento di blocco (Fig.4). Tenendo il telaio, sollevare la maniglia (Fig.5) finché non si sente il caratteristico suono di chiusura (Fig. 6).

V. MONTAGGIO E SMONTAGGIO RUOTE ANTERIORI

Inserire le ruote nei fori sulla parte anteriore del telaio fino a quando non si sente il suono di chiusura (Fig. 7). Per rimuovere le ruote, premere il pulsante di sblocco (Fig. 8). Le ruote possono essere bloccate premendo il pulsante di blocco (Fig.9 I). Fig. 9.II mostra la disattivazione del blocco.

VI. MONTAGGIO E SMONTAGGIO RUOTE POSTERIORI

Inserire il perno della ruota negli appositi fori nel telaio fino al clic (Fig. 10). Per sbloccare la ruota, premere il pulsante (Fig.11. I) ed estrarre la ruota (Fig. 11.II).

ATTENZIONE! Prima di usare il passeggino, assicurarsi che tutte le ruote siano installate correttamente.

VII. FRENO

Azionare il freno (fig. 12.I). Sollevare il freno per disinnestare il blocco (Fig.12.II)

VIII. MONTAGGIO E SMONTAGGIO DEL SEDILE

Spingere lo snodo del sedile (16) nella presa del telaio (4) fino a sentire un clic caratteristico (Fig. 13.I). Il sedile può essere montato rivolto in avanti o all'indietro (Fig.13). per rimuovere il sedile premere la leva di sblocco del sedile (15) dal telaio (4) su entrambi i lati e tirare verso l'alto (Fig.13.II).

IX. MONTAGGIO E SMONTAGGIO DEL TETTUCCIO

Inserire il tettuccio nelle guide (Fig.14 I). Fissare con la chiusura a strappo laterale (Fig.14.II) e chiudere la cerniera sul retro dello schienale (Fig.14.III). Per lo smontaggio procedere nell'ordine inverso (Fig.14.IV, 14.V, 14.VI).

ATTENZIONE! Installare il tettuccio prima di utilizzare il passeggino.

X. MONTAGGIO E SMONTAGGIO DEL ARCHETTO DI PROTEZIONE

Far scorrere archetto negli appositi fori nel telaio (Fig.15.I). Estrarre l'archetto premendo i pulsanti su entrambi i lati del telaio ed estrarlo (Fig.15.II).

XI. REGOLAZIONE DELLE CINTURE DI SICUREZZA.

Regolare sempre l'altezza delle cinture (Fig.16.I & 16.II). Premere il pulsante per slacciare le cinture di sicurezza (Fig.17). Per chiudere collegare insieme le cinture laterali (Fig. 18.I) e poi agganciarle alla fibbia (Fig. 18.II).

XII. REGOLAZIONE DELLO SCHIENALE

Regolare lo schienale con la leva (Fig.19.I & 19.II) in una delle 4 posizioni.

XIII. REGOLAZIONE DELLA MANIGLIA

Premere il pulsante di regolazione della maniglia (2) e posizionarla in una posizione comoda (Fig.20).

XIV. MONTAGGIO DELLA BORSA

Appendere la borsa (31) al manico con i ganci (33) (Fig.21). Il set dispone anche di un materassino fasciatoio (32).

XV. REGOLAZIONE DEL POGGIAPIEDI.

La modifica della posizione verso l'alto si ottiene sollevando il poggiatesta (Fig. 22.I). Per regolarlo verso il basso, premere i pulsanti ai lati e abbassarlo (Fig. 22.II & 22.III).

XVI. REGOLAZIONE DELL'AMMORTIZZAZIONE

Ruotare le manopole come mostrato (Fig. 23.I) durante la guida su superfici irregolari. Aumenta la stabilità su superfici piane ruotando le manopole verso l'alto fino a bloccarle (Fig. 23.II).

XVII. MONTAGGIO DEL COPRIGAMBE E DEL TELO ANTIPIOGGIA.

Fissare il telo con i bottoni a pressione su entrambi i lati del tettuccio (Fig. 24)

Mettere il telo antipioggia sul sedile (20) o sulla navicella (30).

XVIII. SMONTAGGIO DEL PASSEGGINO

Posizionare il sedile rivolto nel senso di marcia (Fig. 25.I). Lasciare lo schienale nella posizione più alta. Azionare il freno (Fig. 25.II). Piegarlo il tettuccio. Premere il bottone di sblocco (3a) e tirare verso di voi entrambe le leve di chiusura (3b) per ripiegare il passeggino (Fig. 25.III). Una volta che il passeggino è completamente piegato, l'elemento di bloccaggio si innesta da solo (FIG. 25.IV). Abbassare il poggiatesta per ridurre le dimensioni (Fig. 26.V).

ATTENZIONE! Non ripiegare il telaio del passeggino quando è montato il seggiolino, la navicella o la seduta rivolti all'indietro.

XIX. LA NAVICELLA DEL PASSEGGINO

Regolare il tettuccio della navicella (Fig. 26.I). Per ripiegare il tettuccio, premere i pulsanti su entrambi i lati del telaio (Fig. 26.II).

La navicella è dotata di una fodera (27) che può essere rimossa slacciando la cerniera circostante (Fig. 27.I) e il materassino (29), da riporre all'interno della navicella (Fig. 27.II).

Montare il coprigambe utilizzando la cerniera e fissarlo ai lati con il bottone e il cappio (Fig. 28.I), appuntare un ulteriore bottone (Fig. 28.II) se si desidera utilizzare un pannello di tettuccio aggiuntivo.

ATTENZIONE! In posizione opposta alla direzione di marcia (il bambino è rivolto verso il genitore che spinge la carrozzina).

XX. REGOLAZIONE DELLO SCHIENALE DELLA NAVICELLA

Spostare la leva (Fig. 30) che si trova sotto alla navicella e bloccarla in posizione comoda.

XXI. MONTAGGIO E SMONTAGGIO DELLA GONDOLA

Inserire il giunto della navicella (25) nei fori del telaio (4) (Fig. 30.I), finché non si sente il caratteristico clic. Rilasciare la leva per rimuovere la navicella e tirarla verso l'alto. (Fig. 30.II).

XXII. MONTAGGIO DEL SEGGIOLINO SUL TELAIO.

Gli adattatori in dotazione sono compatibili con i seggiolini Kinderkraft®, Kiddy®, Maxi Cosi®, Cybex®, BeSafe®, Nuna® e si adattano tra gli altri ai modelli Kinderkraft Mink, Kiddy Evoluna i-Size 2, Kiddy Evolution Pro 2, Cybex Aton 5, Cybex Aton M, Cybex Aton M i-Size, Cybex Aton B2, Cybex Aton S2 i-Size, Cybex Cloud Z i-Size, Maxi Cosi Cabriofix i-Size, Maxi Cosi Pebble Pro, Maxi Cosi 360, Maxi Cosi Rock, Maxi Cosi Tinca, Maxi Cosi Citi, BeSafe izi Go Modular x1, Britax Romer Baby-Safe 3, Avionaut Pixel, Nuna Pipa next i-Size, Nuna Pipa lite, Nuna Pipa lite lx, Kinderkraft I-Lite. Posizionare gli adattatori sul telaio (Fig. 31.I) quindi posizionare il seggiolino sugli adattatori montati (Fig. 31.II). La rimozione degli adattatori è illustrata nella Fig. 32.

ATTENZIONE! Il seggiolino auto deve sempre essere installato in modo tale che il bambino sia rivolto verso il genitore.

XXIII. CURA E MANUTENZIONE È a cura dell'acquirente assicurare il corretto montaggio di tutti gli elementi funzionali, oltre ai lavori specifici di manutenzione e regolazione al fine di mantenere la carrozzina in buone condizioni tecniche.







La carrozzina deve essere periodicamente controllata per rilevare eventuali problemi. Di seguito si presentano i passi importanti da eseguire per garantire la sicurezza al bambino e per evitare l'accorciamento della vita del prodotto:

- Controllare la forza e la sicurezza di tutti i rivetti e le giunture.
- Controllare tutti i dispositivi di bloccaggio, le ruote ed le gomme e, se necessario, effettuare la loro sostituzione o riparazione.
- Verificare che tutti i dispositivi di sicurezza funzionino correttamente, con particolare attenzione agli attacchi principali e secondari che dovrebbe muoversi liberamente in qualsiasi momento.

In caso di dubbio circa l'uso corretto o sospetto di pericolo, si chiede di smettere di usare la carrozzina.

Se le ruote cigolano, lubrificare gli assi con un sottile strato di silicone. Non utilizzare prodotti a base di olio o grasso perché attirano lo sporco che rende difficile il movimento.

XXIV. PULIZIA Se i componenti del telaio del passeggino sono stati esposti ad acqua salata, si raccomanda di risciacquarli al più presto con acqua dolce (acqua del rubinetto). Non piegare o conservare il prodotto quando è bagnato e non conservarlo in condizioni di umidità, perché potrebbe provocare la formazione di muffa.

	Non lavare. Il prodotto può essere lavato delicatamente con un panno umido e un detergente delicato		Lavare a mano a max. 40°C.
	Lavare a temperatura max 30°C, programma delicato		Non asciugare in asciugatrice
	Non candeggiare		Non lavare a secco
	Non stirare		

Sacco: lavare a mano, non usare la candeggina, non asciugare in asciugatrice, non stirare, non lavare a secco.

Cestino, baldacchino per navicella, baldacchino sedile, guaina sedile, materasso: non lavare. Il prodotto può essere lavato delicatamente con un panno umido e con un detergente delicato, non usare la candeggina, non asciugare in asciugatrice, non stirare, non lavare a secco.

tappetino, coprigambe, coprimaterasso, fodera per navicella: lavare a una temperatura massima 30°C, non usare la candeggina, non asciugare in asciugatrice, non stirare, non lavare a secco .

XXV. GARANZIA

- Tutti i prodotti Kinderkraft sono coperti da una garanzia di 24 mesi. Il periodo di copertura della garanzia inizia dal giorno in cui il prodotto viene consegnato all'acquirente.
- La garanzia è valida solo sul territorio dei paesi membri dell'Unione Europea, ad esclusione dei territori d'oltremare e sul territorio del Regno Unito di Gran Bretagna e Irlanda del Nord, esclusi i territori britannici d'oltremare.
- Nel paese di cui sopra, la garanzia del produttore non trova applicazione. Le condizioni di una supplementare garanzia possono essere determinate dal venditore.
- In alcuni paesi è possibile estendere la garanzia fino a 120 mesi (10 anni) per un periodo limitato. I termini e le condizioni e il modulo di richiesta di estensione della garanzia sono disponibili sul sito WWW.KINDERKRAFT.COM
- I reclami devono essere segnalati tramite la compilazione del modulo disponibile sul sito web WWW.RMA.KINDERKRAFT.COM
- La garanzia non comprende:
 - Danni estetici, inclusi ma in via esclusiva: graffi, ammaccature e rotture nella plastica, a meno che il guasto non sia dovuto a un difetto nel materiale o un difetto di fabbricazione;
 - Danni derivanti da un uso improprio o da una inadeguata manutenzione - compresi, tra gli altri: danni meccanici dei prodotti dovuti ad un uso improprio o ad una inadeguata manutenzione. Leggere con attenzione quanto riportato nelle linee guida per uso e manutenzione del prodotto contenute nel manuale d'uso;
 - Danni derivanti da un incorretto montaggio, installazione o smontaggio dei prodotti e/o degli accessori. Leggere con attenzione quanto riportato nelle linee guida per uso e installazione del prodotto contenute nel manuale d'uso;
 - Danni derivanti da corrosione, muffa o ruggine dovuti a inadeguata manutenzione, trattamento e stoccaggio;
 - Danni derivanti da una normale usura o comunque derivanti dal passare del tempo. Questo include: strappi o forature nelle camere d'aria; danni alle gomme, danni al battistrada delle gomme; scolorimento del tessuto causato dall'uso meccanico (ad esempio sulle giunture e sul rivestimento delle parti mobili);
 - Danni o erosioni causati da sole, sudore, detersivi, condizioni di stoccaggio o lavaggi frequenti, ecc.;
 - Danni causati da incidenti, abuso, uso improprio, incendio, contatto con sostanze liquide, terremoto o altre cause esterne;
 - Prodotti, che sono stati modificati, per un cambio di funzionalità senza l'autorizzazione scritta di 4Kraft;
 - Prodotti, dai quali è stato rimosso o, in qualsiasi modo manomesso, il numero di serie o il numero del lotto;
 - Danni derivanti dall'utilizzo di componenti o oggetti esterni – tra i quali: portabicchieri, ombrelli, elementi riflettenti, campanelli;
 - Danni causati dal trasporto o dallo staff dell'aereo.
- Il periodo di garanzia, per gli accessori in dotazione al dispositivo, è di 6 mesi dalla data di acquisto, ad esclusione dei danneggiamenti di cui sopra.
- Le presenti condizioni di garanzia costituiscono un supplemento ai diritti attribuiti dalla legge al Cliente nei confronti di 4KRAFT sp. z o.o.. La garanzia non esclude, limita o sospende i diritti del cliente derivanti dalle disposizioni relative alla garanzia sui difetti del prodotto venduto.
- Il regolamento completo dei termini e delle condizioni della garanzia è disponibile sul sito WWW.KINDERKRAFT.COM

NL

Geachte klanten

Bedankt voor de aankoop van een Kinderkraft-product. Onze producten zijn ontworpen met de veiligheid en het comfort van uw kind in gedachten. Deze kinderwagen is een ideale oplossing voor diegenen die aan kwaliteit, moderniteit en functionaliteit waarde hechten. Lees de handleiding aandachtig en en volg de aanbevelingen.

Belangrijk - Lees zorgvuldig en bewar voor latere raadpleging.

Veiligheid en voorzorgsmaatregelen

WAARSCHUWING!

• **Nooit het kind zonder toezicht laten.**

- **Zorg ervoor dat alle vergrendelingsmechanismes vast zitten voor dat je het product gebruikt.**
- **Zorg ervoor dat het kind uit de buurt is tijdens het in- en uitklappen van het product om letsel te voorkomen.**
- **Laat het kind niet met dit product spelen.**
- **Controleer voor gebruik of het wiegje, het kinderwagenzitje, of het autostoeltje goed vast zit op het kinderwagenchassis.**
- **Dit product is niet geschikt om mee hard te lopen of te skeeleren.**
- Het product is bedoeld voor kinderen van leeftijd / gewicht: vanaf 0 maanden tot 22 kg of tot 4 jaar, afhankelijk van wat zich het eerst voordoet.
- Het product is ontworpen om één kind tegelijkertijd te vervoeren.
- De maximale belasting op de mand is 3 kg.
- Elke extra belasting, opgehangen aan de handgrepen van de kinderwagen, onder de rugleuning of aan de zijkanten, veroorzaakt verslechtering van zijn stabiliteit.
- Het maximale gewicht van de tas die aan een verstelbare handgreep hangt is 2 kg.
- Maximaal draagvermogen van de zakje voor kleine voorwerpen 0,5 kg
- Til de voorvering op wanneer u een trottoirband of andere trede betreedt.
- De remmen moeten worden geblokkeerd bij het plaatsen en verwijderen van het kind.
- Gebruik alleen onderdelen en accessoires die door de fabrikant zijn geleverd of aanbevolen. Gebruik geen andere onderdelen of accessoires.
- Plaats het product niet in de buurt van open vuur of andere warmtebronnen.
- Niet gebruiken met een extra platform.

Geldt voor de gondel:

- **Dit product, in de vorm van een gondelwagen, is ontworpen voor kinderen die niet kunnen zitten, op hun knieën en handen rollen of kruipen. Het maximale gewicht van een kind - tot 9 kg.**

WAARSCHUWING!

- **Dit product is alleen geschikt voor een kind dat niet zonder hulp kan zitten.**
- **Alleen gebruiken op een stevig, stabiel, horizontaal en droog oppervlak.**
- **Laat geen andere kinderen zonder toezicht in de buurt van de reiswieg spelen.**
- **Niet gebruiken als onderdelen kapot of gescheurd zijn of ontbreken.**
- De handvatten en de bodem van de gondel dienen regelmatig te worden gecontroleerd op tekenen van beschadiging en slijtage.
- Zorg ervoor dat het handvat in de juiste gebruiksstand staat voordat u het draagt of optilt.
- Het hoofdje van de baby in de gondel mag nooit lager zijn dan de rest van het lichaam.
- Plaats geen andere matras die niet bij het product is geleverd
- Voorafgaand aan het verplaatsen of optillen moet de wiegbasis in de laagste stand worden gezet

Geldt voor een wandelwagen:

WAARSCHUWING!

• Dit kinderwagenzitje is niet geschikt voor kinderen jonger dan 6 maanden.

• Altijd het veiligheidstuigje gebruiken.

- Het product is bedoeld voor kinderen van leeftijd / gewicht: vanaf 6 maanden tot 22 kg of tot 4 jaar, afhankelijk van wat zich het eerst voordoet.

Betreft het autostoeltje:

De kinderwagen Kinderkraft PRIME kan worden aangeboden in een set met een compatibel autostoeltje.

- Het product is bedoeld voor kinderen vanaf de geboorte tot 13 kg
- Als het een autostoeltje wordt gebruikt in combinatie met een kinderwagen, vervangt deze de wieg of een bedje niet.
- Als uw kind slaap nodig heeft, moet het worden verplaatst naar een gondel, wieg of een bedje.
- Gebruik alleen onderdelen en accessoires die door de fabrikant zijn geleverd of aanbevolen

I ONDERDELEN VAN HET WAGENFRAME (FIG. 1)

1. Duwbeugel
2. Beugelafstelknoppen
3. a) Deblokkeerknop
b) Inklaphendel
4. Framehouder
a) Adapters voor autostoeltje
5. Blokkeeronderdeel na het inklappen van het frame
6. Rem
7. Achterwielen
8. Deblokkeerknop voorwiel
9. Voorwielen
10. Zwenkwielblokkade
11. Deblokkeerknop achterwiel

III ONDERDELEN VAN DE WIEG (FIG. 3)

21. Handgreep voor het dragen van de wieg
22. Dakje
23. Knop voor het in-/uitvouwen van het dakje van de wieg
24. Hendel om de gondel los te maken van het frame
25. Koppeling van de wieg aan het wagenframe
26. Afstelhendel voor de rugsteun

IV. HET WAGENFRAME UITKLAPPEN

Zet de blokkade los (Fig. 4). Houd het frame vast en trek de beugel omhoog (Fig. 5) tot je een karakteristiek blokkeergeluid hoort (Fig. 6).

V. MONTAGE EN DEMONTAGE VAN DE VOORWIELEN

Steek de wielen in de openingen aan de voorkant van het frame tot je een blokkeergeluid hoort (Fig. 7). Druk op de losmaakknop om de wielen weer te verwijderen (Fig. 8). De zwenkwielen kunnen worden gefixeerd om recht door te rijden door op de blokkeerknop te drukken (Fig. 9). Fig. 9 II toont het opheffen van de blokkade.

VI. MONTAGE EN DEMONTAGE VAN DE ACHTERWIELEN

Schuif de wielpin in de juiste openingen in het frame tot je een klik hoort (Fig. 10). Druk op de knop (Fig. 11) om het wiel los te maken en trek het los (Fig. 11 II).

LET OP! Controleer voordat u de kinderwagen gebruikt of alle wielen juist zijn gemonteerd.

VII. REM

Activeer de rem (Fig. 12 I) Zet de rem omhoog om de blokkade op te heffen (Fig. 12 II)

VIII. MONTAGE EN DEMONTAGE VAN HET ZITJE

II ONDERDELEN VAN HET ZITJE (FIG. 2)

12. Afstelhendel voor de rugsteun
13. Knop voor het losmaken van het dakje van de wandelwagen
14. Knop voor het losmaken van de veiligheidsbeugel
15. Hendel om het zitje los te koppelen van het frame
16. Koppeling van het zitje aan het wagenframe
17. Afstelknop van de voetsteun
18. Veiligheidsbeugel
19. Beenzak
20. Universele regenhoes

27. Matras
28. Beenzak
29. Opvulling van de wieg
30. Universele regenhoes
31. Tas
32. Oprolmat
33. Tashengsels

Zet de koppeling van het zitje (16) in de framehouder (4) tot je een karakteristieke klik hoort (Fig. 13 I). Het zitje kan in rijrichting of er tegenin worden gemonteerd (Fig. 13). Druk op de hendel voor het losmaken van het zitje (15) van het frame (4) aan beide kanten en trek het zitje omhoog (Tek. 13 II) om het te demonteren.

IX. MONTAGE EN DEMONTAGE VAN HET DAKJE

Schuif het dakje in de geleiders (Fig. 14 I). Zet het vast met het klittenband aan de zijkant (Fig. 14 II) en sluit de rits aan de achterkant van de rugsteun (Fig. 14 III). Voer deze handelingen in omgekeerde volgorde uit om het dakje te demonteren (Fig. 14.IV, 14.V, 14.VI).

LET OP! Monteer het dakje voordat je de wagen gebruikt.

X. MONTAGE EN DEMONTAGE VAN DE VEILIGHEIDSBEGEL

Schuif de beugel op de juiste plek in het frame (Fig. 15 I). Trek de beugel los door de knoppen aan beide kanten van het frame in te drukken (Fig. 15 II).

XI. DE VEILIGHEIDSGORDELS AFSTELLEN

Stel je hoogte van de gordels elke keer opnieuw af (Fig. 16 I & 16 II). Druk op de knop om de gordels los te maken (Fig. 17). Om de gordels vast te maken verbind je de zijgordels met elkaar (Fig. 18 I) en steek je ze in de gesp (Fig. 18 II).

XII. DE RUGSTEUN AFSTELLEN

Zet de rugsteun met de hendel (Fig. 19.I & 19.II) in een van de 4 standen.

XIII. DE DUWBEUGEL AFSTELLEN

Druk op de beugelfstelknop (2) en zet de beugel in een comfortabele stand (Fig. 20).

XIV. DE TAS MONTEREN

Hang de tas (31) aan de beugel met de hengsels (33) (Fig. 21). De set bevat tevens een oprolmat (32).

XV. DE VOETSTEUN AFSTELLEN

Zet de voetsteun hoger door deze omhoog te trekken (Fig. 22 I). Druk op de knoppen aan de zijkanten om de voetsteun lager te zetten (Fig. 22 II & 22 III).

XVI. DE VERING AFSTELLEN

Draai de draaiknop volgens de afbeelding (Fig. 23) tijdens rijden over oneffen ondergronden. Verhoog de stabiliteit op platte ondergronden door de draaiknop naar boven te draaien tot deze blokkeert (Fig. 23 II).

XVII. MONTAGE VAN DE BEENZAK EN REGENHOES.

Zet de hoes met zuignappen vast aan beide kanten van het dakje (Fig. 24).

Breng de regenfolie aan over het zitje (20) of de wieg (30).

XVIII. DE WAGEN DEMONTEREN

Zet het zitje in rijrichting (Fig. 25 I). Zet de rugsteun in de hoogste stand. Activeer de rem (Fig. 25 II). Vouw het dakje in. Druk op de deblokkeerknop (3a) en trek beide inklaphendels (3b) naar elkaar toe om de wagen in te klappen (Fig. 25 III). Na het volledig inklappen van de wagen vergrendelt de blokkade automatisch (Fig. 25 IV). Verlaag de voetsteun om de afmetingen te verkleinen (Fig. 26 V).

LET OP! Klap het wagenframe niet in wanneer het autostoeltje, de wieg of het zitje in tegengestelde richting gemonteerd is.

XIX. WIEG

Stel het dakje van de wieg af (Fig. 26 I). Druk op de knoppen aan beide kanten van het frame om het dakje in te vouwen (Fig. 26 II).

De wieg komt met een vulling (27) die kan worden gemonteerd door de rits eromheen los te maken (Fig. 27 I), en met een matras (29), dat in de wieg moet worden gelegd (Fig. 27 II).

Monteer de beenzak met de rits en zet hem aan de zijkanten vast met de knop en lussen (Fig. 28 I) en zet de extra knop vast (Fig. 28 II) als je een aanvullend dakje wilt gebruiken.

LET OP! Rijrichting worden gemonteerd (het kind voorwaarts tot depersoon die de kinderwagen bestuurt).

XX. DE RUGSTEUN VAN DE WIEG AFSTELLEN

Verschuif de hendel (Fig. 30) onderaan de wieg en zet hem weer vast in een comfortabele stand.

XXI. MONTAGE EN DEMONTAGE VAN DE WIEG OP HET FRAME

Steek de koppelingen van de wieg (25) in het wagenframe (4) (Fig. 30 I) tot je een karakteristieke klik hoort. Maak de hendel los en trek de wieg naar boven om deze te demonteren (Fig. 30 II).

XXII. MONTAGE VAN HET AUTOSTOELTJE OP HET FRAME.

De meegeleverde adapters zijn compatibel met autostoeltjes van: Kinderkraft®, Kiddy®, Maxi Cosi®, Cybex®, BeSafe®, Nuna® en passen onder meer bij zulke modellen als: Kinderkraft Mink, Kiddy Evoluna i-Size 2, Kiddy Evolution Pro 2, Cybex Aton 5, Cybex Aton M, Cybex Aton M i-Size, Cybex Aton B2, Cybex Aton S2 i-Size, Cybex Cloud Z i-Size, Maxi Cosi Cabriofix i-Size, Maxi Cosi Pebble Pro, Maxi Cosi 360, Maxi Cosi Rock, Maxi Cosi Tinca, Maxi Cosi Citi, BeSafe iGo Modular x1, Britax Romer Baby-Safe 3, Avionaut Pixel, Nuna Pipa next i-Size, Nuna Pipa lite, Nuna Pipa lite lx, Kinderkraft I-Lite.

Plaats de adapters op het frame (Fig. 31 I) en plaats het stoeltje op de gemonteerde adapters (Fig. 31 II). Fig. 32 toont het losmaken van de adapters.

LET OP! Autostoeltjes voor de allerkleinsten moeten altijd tegen de rijrichting in geplaatst worden.

XXIII. ONDERHOUD

De verplichting van de koper is om te zorgen voor een correcte installatie van alle functionele elementen, evenals goed onderhoud en aanpassingen om de kinderwagen in goede technische staat te houden.

De kinderwagen moet regelmatig worden gecontroleerd op mogelijke problemen. Hieronder volgen belangrijke stappen die moeten worden genomen om de veiligheid van het kind te waarborgen en om de levensduur van het product te verlengen:

- Controleer de sterkte en veiligheid van alle klinknagels en verbindingen.
- Controleer alle bevestigingsmiddelen en wielen en hun banden en vervang of repareer ze indien nodig.
- Controleer of alle veiligheidsvoorzieningen goed werken, met speciale aandacht voor de hoofd- en extra bevestigingsmiddelen die altijd vrij moeten kunnen bewegen.

Stop met het gebruik van de kinderwagen als u twijfels hebt over het juiste gebruik of gevaar bij gebruik. Als de wielen piepen, smeert u de assen met een dunne laag siliconen. Gebruik geen producten op olie- of vetbasis omdat deze vuil aantrekken dat beweging belemmert.

XXIV. REINIGING

Als de onderdelen van het kinderwagenchassis zijn blootgesteld aan zout water, raden we aan om ze zo snel mogelijk af te spoelen met zoet water (leidingwater). Vouw of bewaar het product niet als het nat is en bewaar het nooit in vochtige ruimte omdat dit kan tot schimmelvorming leiden.

	Niet wassen. Het product kan voorzichtig worden gewassen met een vochtige doek en een mild reinigingsmiddel.		Handwas op max. 40°
	Wassen op een temperatuur van max. 30° C, zacht proces.		Niet drogen in de wasdroger
	Niet bleken		Niet chemisch reinigen
	Niet strijken		

Zak: handmatig wassen, niet bleken, niet in een droogtrommel drogen, niet strijken, niet chemisch reinigen

Mand, reiswiegluifel, stoelluifel, zitmantel, matras: niet wassen. Het product kan voorzichtig worden gewassen met een vochtige doek en een mild afwasmiddel, niet bleken, niet in een droogtrommel drogen, niet strijken, niet chemisch reinigen.

mat, beenhoes, matrashoes, reiswiegvoering: wassen op max. 30°C, niet bleken, niet in een droogtrommel drogen, niet strijken, niet chemisch reinigen.

XXV. GARANTIE

1. Alle Kinderkraft producten komen met 24 maanden garantie. De garantieperiode gaat in op de dag dat het product aan de Koper wordt geleverd
2. De garantie geldt alleen op het grondgebied van de lidstaten van de Europese Unie, met uitsluiting van de overzeese gebieden en het grondgebied van het Verenigd Koninkrijk van Groot-Brittannië en Noord-Ierland, met uitzondering van de Britse Overzeese Gebieden.
3. De fabrieksgarantie geldt niet voor landen die hierboven niet zijn vermeld. De voorwaarden van aanvullende garantie kunnen door de Verkoper worden vastgesteld.
4. In sommige landen is het mogelijk om de garantie voor een beperkte periode te verlengen tot 120 maanden (10 jaar). De volledige voorwaarden en het inschrijvingsformulier voor garantieverlenging zijn te vinden op de website WWW.KINDERKRAFT.COM
5. Klachten moeten worden ingediend door het formulier in te vullen dat beschikbaar is op de website WWW.RMA.KINDERKRAFT.COM
6. De garantie dekt geen:
 - A. Cosmetische schade, waaronder maar niet beperkt tot: krassen, deuken en barsten in plastic, tenzij het defect te wijten is aan een gebrek in materiaal of fabricage;
 - B. Beschadigingen veroorzaakt door verkeerd gebruik of onjuist onderhoud - waaronder, maar niet beperkt tot: mechanische schade aan producten als gevolg van verkeerd gebruik of onjuist onderhoud. Raadpleeg de gebruiks- en onderhoudsinstructies in de handleiding van het product;
 - C. Beschadigingen veroorzaakt door onjuiste montage, installatie of demontage van de producten en/of toebehoren. Raadpleeg de gebruiks- en montageinstructies in de handleiding van het product;
 - D. Beschadigingen door corrosie, schimmel of roest als gevolg van onjuist onderhoud, verzorging en opslag;
 - E. Beschadigingen veroorzaakt door normale slijtage of anderszins voortvloeiend uit het normale verloop van de tijd. Dit omvat: gescheurde of lekke binnenbanden; schade aan de banden; beschadiging van het loopvlak; verbleking van de stof als gevolg van mechanisch gebruik (bv. op verbindingen en bekleding van bewegende delen);
 - F. Beschadigingen of erosie veroorzaakt door zonlicht, transpiratie, detergenten, opslagomstandigheden of veelvuldig wassen, enz.;
 - G. Beschadigingen veroorzaakt door een ongeval, misbruik, verkeerd gebruik, brand, contact met vloeistof, aardbeving of andere externe oorzaken;
 - H. Producten die zonder schriftelijke toestemming van 4Kraft zijn aangepast om de functionaliteit ervan te wijzigen;
 - I. Producten waarvan het serienummer of partijnummer is verwijderd of op enigerlei wijze is gemanipuleerd;
 - J. Beschadigingen veroorzaakt door het gebruik van onderdelen of producten van derden - waaronder, maar niet beperkt tot: bekerhouders, paraplu's, reflectoren, bellen;
 - K. Schade veroorzaakt door vervoer of door personeel van een vliegtuig.

7. De garantieperiode voor de aan het product gekoppelde toebehoren is 6 maanden vanaf de datum van verkoop, met uitzondering van de hierboven beschreven beschadigingen.
8. Deze garantievoorwaarden vormen een aanvulling op de rechten van de Klant ten aanzien van 4KRAFT sp. z o.o. De garantie sluit de rechten van de Klant uit hoofde van de wettelijke aansprakelijkheid van de verkoper voor gebreken in het verkochte product niet uit, beperkt deze niet en schort deze ook niet op.
9. De volledige inhoud van de Garantievoorwaarden is te vinden op de website WWW.KINDERKRAFT.COM

PL

Szanowni Klienci,

Dziękujemy za zakup produktu marki Kinderkraft. Nasze produkty zostały zaprojektowane z myślą o bezpieczeństwie oraz komforcie Twojego dziecka. Wózek jest idealnym rozwiązaniem dla tych, którzy cenią sobie jakość, nowoczesność oraz funkcjonalność. Prosimy o zapoznanie się z treścią instrukcji obsługi oraz o stosowanie się do jej zaleceń.

WAŻNE! PRZECZYTAJ UWAŻNIE I ZACHOWAJ NA PRZYSZŁOŚĆ JAKO ODNIESIENIE

Uwagi dotyczące bezpieczeństwa i środków ostrożności OSTRZEŻENIE!

- **Nigdy nie zostawiaj dziecka bez opieki.**
- **Upewnij się przed użyciem, czy wszystkie urządzenia blokujące są włączone.**
- **Aby uniknąć obrażeń, upewnij się, czy dziecko jest odsunięte kiedy rozkłada się lub składa niniejszy wyrób.**
- **Nie pozwalaj dziecku bawić się tym wyrobem.**
- **Sprawdź, czy urządzenia mocujące gondolę lub siedzisko lub fotelik samochodowy są prawidłowo załączone przed użyciem**
- **Niniejszy wyrób nie jest odpowiedni do biegania ani jazdy na rolkach.**

- Produkt przeznaczony jest dla dzieci o wieku/wadze: od 0 miesięcy do 22 kg lub do 4 lat, w zależności od tego co nastąpi wcześniej
- Produkt jest przeznaczony do transportu jednego dziecka w tym samym czasie.
- Maksymalne obciążenie koszyka to 3 kg.
- Każde dodatkowe obciążenie, zawieszane na rączkach wózka i/lub za oparciem i/lub na bokach, powoduje pogorszenie jego stabilności
- Maksymalna dopuszczalna waga torby rodzicielskiej, zawieszanej na rączce wózka, to 2 kg.
- Maksymalne obciążenie kieszonki na drobniaki 0,5 kg
- Wjeżdżając na krawężnik lub inny stopień, należy podnieść przednie zawieszenie.
- Hamulce powinny być zablokowane podczas wkładania i wyjmowania dziecka.
- Należy używać wyłącznie części i akcesoriów, które są dostarczone lub rekomendowane przez producenta.
- Nie używać innych części ani akcesoriów.
- Nie stawiać produktu w pobliżu otwartego ognia lub innych źródeł gorąca.
- Nie używać z dodatkową platformą.

Dotyczy gondoli:

- **Ten produkt jest przeznaczony dla dzieci, które nie potrafią samodzielnie siadać, obracać się ani podnosić się na kolanach i rękach.**
- Max waga dziecka – do 9 kg.**

OSTRZEŻENIE!

• **Ten produkt przeznaczony jest wyłącznie dla dzieci, które nie potrafią samodzielnie usiąść.**

• **Stawiać wyłącznie na stabilnej, poziomej i suchej powierzchni.**

• **Nie dopuszczać do zabawy dzieci w pobliżu gondoli bez opieki.**

• **Nie używać gondoli, jeśli jakakolwiek jej część jest uszkodzona, zużyta lub zagięta.**

- Rączki i spód gondoli należy regularnie sprawdzać pod kątem oznak uszkodzenia i zużycia.
- Przed przenoszeniem lub podnoszeniem upewnij się, że rączka znajduje się w prawidłowej pozycji użytkowej
- Główka dziecka w gondoli nigdy nie powinna znajdować się poniżej reszty ciała.
- Nie należy wkładać dodatkowego materaca poza tym dostarczonym wraz z produktem.
- Nie należy wkładać dodatkowego materaca poza tym dostarczonym wraz z produktem.
- Przed przenoszeniem lub podnoszeniem należy wyregulować podstawę gondoli do najniższej pozycji.

Dotyczy spacerówki:

• **To siedzisko nie jest odpowiednie dla dzieci w wieku poniżej 6 miesięcy życia.**

• **Zawsze używaj systemu zapięć.**

- Produkt przeznaczony jest dla dzieci o wieku/wadze: od 6 miesięcy do 22 kg lub do 4 lat, w zależności od tego co nastąpi wcześniej.

Dotyczy fotelika samochodowego Kinderkraft MINK:

Wózek Kinderkraft PRIME może być oferowany w zestawie z kompatybilnym fotelikiem samochodowym Kinderkraft MINK.

- Produkt przeznaczony dla dzieci od urodzenia do 13kg.
- Jeżeli fotelik używany jest w połączeniu z wózkiem to nie zastępuje on kołyski ani tóżeczka.
- Jeśli twoje dziecko potrzebuje snu to powinno być przeniesione do gondoli, kołyski lub tóżeczka.
- Należy używać wyłącznie części i akcesoriów, które są dostarczone lub rekomendowane przez producenta.

I ELEMENTY RAMY WÓZKA (RYS. 1)

1. Rączka
2. Przyciski do regulacji rączki
3. a) Przycisk odblokowujący
b) Dźwignia składania
4. Gniazdo ramy
a) Adaptery do fotelika samochodowego
5. Element blokujący po złożeniu stelaża
6. Hamulec
7. Tylne koła
8. Przycisk zwalniający przednie koło
9. Przednie koła
10. Blokada kół skrętnych
11. Przycisk zwalniający tylne koło

III ELEMENTY GONDOLI (RYS. 3)

21. Rączka do przenoszenia gondoli
22. Daszek gondoli
23. Przycisk składania/rozkładania daszka gondoli
24. Dźwignia zwalniająca gondole z ramy
25. Złącze gondoli do ramy wózka
26. Dźwignia regulująca oparcie

IV. ROZKŁADANIE RAMY WÓZKA

II ELEMENTY SIEDZISKA SPACEROWEGO (RYS. 2)

12. Dźwignia regulacji oparcia
13. Przycisk do odłączenia daszka spacerówki
14. Przycisk do odłączenia pałąka
15. Dźwignia zwalniająca siedzisko z ramy
16. Złącze siedziska do ramy wózka
17. Przycisk regulacji podnóżka
18. Pałąk
19. Pokrowiec na nogi
20. Uniwersalny pokrowiec przeciwdeszczowy

27. Materac
28. Pokrowiec na nogi
29. Wyściółka gondoli
30. Uniwersalny pokrowiec przeciwdeszczowy
31. Torba
32. Mata do przewijania
33. Zawieszki do torby

Zwolnij element blokujący(Rys.4). Trzymając za ramę unieś rączkę(Rys.5), aż do usłyszenia charakterystycznego dźwięku blokady (Rys. 6).

V. MONTAŻ I DEMONTAŻ KÓŁ PRZEDNICH

Włóż koła w otwory na przodzie ramy aż usłyszysz dźwięk blokady (Rys. 7). Aby wyjąć koła, wciśnij przycisk zwalniający (Rys. 8). Koła można zablokować do jazdy na wprost wciskając przycisk blokady (Rys.9 I). Rys. 9.II pokazuje wyłączenie blokady.

VI. MONTAŻ I DEMONTAŻ KÓŁ TYLNYCH

Wsuń trzpień koła w odpowiednie otwory w ramie do momentu kliknięcia (Rys. 10). Aby zwolnić koto wciśnij przycisk (Rys.11. I) i wyciągnij koło (Rys. 11.II).

UWAGA! Przed przystąpieniem do użytkowania wózka upewnij się, że wszystkie koła są prawidłowo zamontowane.

VII. HAMULEC

Aktywuj hamulec (Rys. 12.I). Unieś hamulec, aby wyłączyć blokadę (Rys.12.II)

VIII. MONTAŻ I DEMONTAŻ SIEDZISKA

Wepnij złącze siedziska (16) w gniazdo ramy (4), aż do usłyszenia charakterystycznego kliknięcia(Rys. 13.I). Siedzisko może być montowane przodem lub tyłem do kierunku jazdy(Rys.13). Przyciśnij dźwignię zwalniającą siedzisko(15) z ramy(4) po obu stornach i pociągnij do góry (Rys.13.II) aby zdemontować siedzisko.

IX. MONTAŻ I DEMONTAŻ DASZKA

Włóż daszek w prowadnicę (Rys.14 I). Zabezpiecz rzepami po boku (Rys.14.II) i zapnij zamek z tyłu oparcia(Rys.14.III). Aby zdemontować wykonaj czynności w odwrotnej kolejności (Rys.14.IV, 14.V,14.VI).

UWAGA! Zamontuj daszek przed użyciem wózka.

X.MONTAŻ I DEMONTAŻ PAŁĄKA ZABEZPIEZAJĄCEGO

Wsuń pałąk w odpowiednie miejsca na ramie(Rys.15.I). Wyciągnij pałąk wciskając guziki po obu stornach ramy i wyciągnij go (Rys.15.II).

XI. REGULACJA PASÓW BEZPIECZEŃSTWA.

Każdorazowo wyreguluj wysokość pasów (Rys.16.I & 16.II). Naciśnij przycisk, aby odpiąć pasy(Rys.17). W celu zapięcia połącz pasy boczne ze sobą (Rys. 18.I) a następnie wepnij je do klamry (Rys. 18.II).

XII. REGULACJA OPARCIA

Wyreguluj oparcie za pomocą dźwigni (Rys.19.I & 19.II) w jednej z 4 pozycji.

XIII. REGULACJA RĄCZKI

Wciśnij przycisk do regulacji rączki (2) i ustaw w dogodnej pozycji (Rys.20).

XIV.MONTAŻ TORBY

Torbę (31) powieś na rączce za pomocą zawieszek(33) (Rys.21). Zestaw posiada również matę do przewijania(32).

XV. REGULACJA PODNÓŻKA.

Zmiana pozycji w górę następuje po podniesieniu podnóżka(Rys.22.I). Aby wyregulować ją w dół należy wcisnąć guziki po bokach i obniżyć (Rys.22.II & 22.III).

XVI. REGULACJA AMORTYZACJI

Przekręć pokrętła zgodnie z obrazkiem (Rys.23.I) podczas jazdy na nierównych powierzchniach. Zwiększ stabilność na płaskich powierzchniach przekręcając pokrętła do góry- do momentu zablokowania (Rys.23.II).

XVII. MONTAŻ POKROWCA NA NÓŻKI I FOLII PRZECIWDESZCZOWEJ.

Pokrowiec zabezpiecz napami po obu stronach daszka (Rys. 24)

Folię przeciwdeszczową załóż na siedzisko(20) lub gondolę(30).

XVIII. DEMONTAŻ WÓZKA

Ustaw siedzisko przodem do kierunku jazdy (Rys.25.I). Oparcie zestaw na najwyższej pozycji. Wciśnij hamulec (Rys. 25.II). Złóż daszek. Wciśnij przycisk odblokowujący (3a) i pociągnij obie dźwignie składania(3b) do siebie, aby złożyć wózek(Rys. 25.III). Po całkowitym złożeniu wózka, element blokujący sam się zatrzasknie (RYS.25.IV). Obniż podnóżek, aby zmniejszyć wymiary(Rys. 26.V).

UWAGA! Nie składaj stelaża wózka, gdy zamontowana jest w nim fotelik, gondola lub siedzisko w pozycji do jazdy tyłem.

XIX. GONDOLA WÓZKA

Ustaw daszek gondoli (Rys. 26.I). Aby złożyć daszek wciśnij przyciski po obu stornach ramy (Rys.26.II).

Do gondoli dołączono wyściółkę (27), którą można zdemontować odpinając zamek wokół niej (Rys.27.I) oraz materac (29), który należy włożyć do wnętrza gondoli (Rys.27.II).

Zamontuj pokrowiec na nóżki za pomocą zamka oraz zabezpiecz po bokach za pomocą guzika i pętelki (Rys.28.I) oraz przypnij dodatkowy guzik (Rys.28.II) jeśli chcesz użyć dodatkowy panel daszka.

UWAGA! Gondola może być tylko montowana tyłem do kierunku jazdy (dziecko przodem do opiekuna prowadzącego wózek).

XX. REGULACJA OPARCIA GONDOLI

Przesuń dźwignię(Rys.30) znajdującą się pod spodem gondoli i zablokuj w dogodnej pozycji.

XXI. MONTAŻ I DEMONTAŻ GONDOLI NA RAMIE.

Wepnij złącze gondoli(25) w gniazdo ramy(4) (Rys.30.I), do momentu charakterystycznego kliknięcia. Zwolnij dźwignię, aby zdemontować gondolę i pociągnij ją do góry(Rys. 30.II).

XXII. MONTAŻ FOTELIKA NA RAMIE.

Dołączone adaptery są kompatybilne z fotelikami samochodowymi: Kinderkraft Mink, Kiddy Evoluna i-Size 2, Kiddy Evolution Pro 2, Cybex Aton 5, Cybex Aton M, Cybex Aton M i-Size, Cybex Aton B2, Cybex Aton S2 i-Size, Cybex Cloud Z i-Size, Maxi Cosi Cabriofix i-Size, Maxi Cosi Pebble Pro, Maxi Cosi 360, Maxi Cosi Rock, Maxi Cosi Tinca, Maxi Cosi Citi, BeSafe iZi Go Modular x1, Britax Romer Baby-Safe 3, Avionaut Pixel, Nuna Pipa next i-Size, Nuna Pipa lite, Nuna Pipa lite lx, Kinderkraft I-Lite.

Umieść adaptery na ramie (Rys. 31.I) a następnie włóż fotelik na zamontowane adaptery(Rys. 31.II). Wypinanie adapterów pokazuje Rys. 32.

UWAGA! Fotelik samochodowy należy zawsze montować w taki sposób, aby dziecko było skierowane twarzą w stronę opiekuna.







XXIII. PIELĘGNACJA I KONSERWACJA

Obowiązkiem nabywcy jest zapewnienie prawidłowej instalacji wszystkich elementów funkcyjnych, jak również dokonywanie właściwych zabiegów konserwacyjnych oraz regulacji w celu utrzymania wózka w dobrym stanie technicznym. Wózek należy okresowo sprawdzać pod kątem potencjalnych problemów. Poniżej przedstawiono istotne czynności, jakie należy wykonać w celu zapewnienia bezpieczeństwa dziecku oraz zapobieżenia skróceniu żywotności produktu:

- Sprawdzić wytrzymałość i bezpieczeństwo wszelkich nitów i połączeń.
- Sprawdzić wszystkie urządzenia uneruchamiające oraz koła i ich ogumienie i w razie potrzeby dokonać ich wymiany lub naprawy.
- Sprawdzić, czy wszystkie urządzenia zabezpieczające działają prawidłowo, ze szczególnym uwzględnieniem głównych i dodatkowych zapięć, które powinny poruszać się swobodnie w każdej chwili.

Prosimy zaprzestać korzystania z wózka w razie wątpliwość co do poprawnego użycia, bądź podejrzenia o jakiegokolwiek niebezpieczeństwo. Należy używać wyłącznie części zamiennych dostarczonych lub rekomendowanych przez producenta. Jeśli koła puszczą, należy nasmarować osie cienką warstwą silikonu. Nie wolno używać produktów na bazie oleju lub smaru, ponieważ przyciągają one brud, który utrudnia ruch.

XXIV. CZYSZCZENIE Jeżeli elementy podwozia wózka zostały narażone na działanie sonej wody, zalecamy możliwie jak najszybsze spłukanie ich wodą słodką (z kranu). Nie składać, ani przechowywać produktu, gdy jest mokry i nigdy nie

	Nie prać. Produkt można przemywać delikatnie wilgotną ściereczką i łagodnym środkiem myjącym.		Prać ręcznie w temperaturze maks 40°.
	Prać w temperaturze maks. 30°C, proces łagodny.		Nie suszyć w suszarce bębnowej
	Nie wybielać		Nie czyścić chemicznie
	Nie prasować		

przechowywać go w wilgotnych warunkach, ponieważ może to doprowadzić do tworzenia się pleśni.

Torba: Nie prać. Produkt można przemywać delikatnie wilgotną ściereczką i łagodnym środkiem myjącym. Nie suszyć w suszarce bębnowej. Nie czyścić chemicznie. Nie prasować. Nie wybielać.

Kosz, Daszek gondolki, Daszek spacerówki, Poszycie na siedzisko, Materac: Nie prać. Produkt można przemywać delikatnie wilgotną ściereczką i łagodnym środkiem myjącym. Nie wybielać. Nie suszyć w suszarce bębnowej. Nie prasować. Nie czyścić chemicznie.

Mata do przewijania, Pokrowiec na nóżki do spacerówki, Pokrowiec na nóżki do gondolki, Pokrowiec na materac, Wyściółka do gondoli: Prać w temperaturze maks. 30°C, proces łagodny. Produkt można przemywać delikatnie wilgotną ściereczką i łagodnym środkiem myjącym. Nie wybielać. Nie suszyć w suszarce bębnowej. Nie prasować. Nie czyścić chemicznie.

XXV. GWARANCJA

1. Wszystkie Produkty Kinderkraft objęte są 24 - miesięczną gwarancją. Okres ochrony gwarancyjnej rozpoczyna się z dniem wydania produktu Kupującemu.
2. Gwarancja obowiązuje wyłącznie na terytorium krajów członkowskich Unii Europejskiej z wyłączeniem terytoriów zamorskich oraz na terytorium Zjednoczonego Królestwa Wielkiej Brytanii i Irlandii Północnej z wyłączeniem brytyjskich terytoriów zamorskich.

3. W krajach niewymienionych powyżej gwarancja producenta nie obowiązuje. Warunki dodatkowej gwarancji może określić Sprzedawca.
4. W niektórych krajach możliwe jest przedłużenie gwarancji do 120 miesięcy (10 lat) w ograniczonym zakresie. Pełna treść warunków oraz formularz rejestracyjny przedłużenia gwarancji dostępne są na stronie WWW.KINDERKRAFT.COM
5. Reklamacje należy składać poprzez uzupełnienie formularza udostępnionego na stronie WWW.RMA.KINDERKRAFT.COM
6. Gwarancja nie obejmuje:
 - A. Uszkodzeń kosmetycznych, w tym między innymi: zadrapań, wgnieceń i pęknięć plastiku, chyba że awaria nastąpiła z powodu wady materiałowej lub produkcyjnej;
 - B. Uszkodzeń wynikających z niewłaściwego użytkowania lub złej konserwacji - w tym między innymi: uszkodzeń mechanicznych produktów spowodowanych niewłaściwym użytkowaniem lub złą konserwacją. Należy zapoznać się z instrukcją użytkowania i konserwacji produktu zawartą w instrukcji obsługi;
 - C. Uszkodzeń spowodowanych niewłaściwym montażem, instalacją lub demontażem produktów i/lub akcesoriów. Należy zapoznać się z instrukcją użytkowania i montażu produktu zawartą w instrukcji obsługi;
 - D. Uszkodzeń spowodowanych korozją, pleśnią lub rdzą, wynikających z niewłaściwej konserwacji, pielęgnacji i przechowywania;
 - E. Uszkodzeń spowodowanych normalnym zużyciem lub w inny sposób wynikających z normalnego upływu czasu. Obejmuje to: rozdziercia lub przebicia dętek; uszkodzenia opon; uszkodzenia bieżnika opon; wyblaknięcie tkanin powstałych w wyniku mechanicznego użytkowania (np. na przegubach i pokryciu ruchomych części);
 - F. Uszkodzeń lub erozji spowodowanych działaniem słońca, potu, detergentów, warunków przechowywania lub częstego prania itp.;
 - G. Uszkodzeń spowodowanych przez wypadek, nadużycie, niewłaściwe użytkowanie, pożar, kontakt z cieczą, trzęsienie ziemi lub inne przyczyny zewnętrzne;
 - H. Produktów, które zostały zmodyfikowane w celu zmiany funkcjonalności bez pisemnej zgody firmy 4Kraft;
 - I. Produktów, z których usunięto lub w jakikolwiek sposób zniesztalcono numer seryjny lub numer partii;
 - J. Uszkodzeń spowodowanych użyciem komponentów lub produktów stron trzecich - w tym między innymi: uchwytów na kubki, parasoli, elementów odbłaskowych, dzwonków;
 - K. Uszkodzeń spowodowanych transportem lub przez obsługę samolotu.
7. Okres gwarancji na akcesoria dołączone do urządzenia wynosi 6 miesięcy od daty sprzedaży, z wyłączeniem uszkodzeń opisanych powyżej.
8. Niniejsze warunki gwarancji mają charakter uzupełniający w stosunku do ustawowych uprawnień Klienta przysługujących Klientowi wobec 4KRAFT sp. z o.o. Gwarancja nie wyłącza, nie ogranicza ani nie zawieszają uprawnień Klienta wynikających z przepisów o rejmacji za wady rzeczy sprzedanej.
9. Pełna treść Warunków Gwarancji jest dostępna na stronie internetowej WWW.KINDERKRAFT.COM

PT

Prezados clientes,

Obrigado por adquirir um produto da Kinderkraft. Nossos produtos foram projetados com a segurança e o conforto do seu filho em mente. O carrinho é uma solução ideal para quem valoriza qualidade, modernidade e funcionalidade. Favor ler o manual e seguir as suas instruções.

Importante – Leia cuidadosamente e guarde para referência futura

Observações de segurança e precaução

AVISOS!

- **Nunca deixe a criança abandonada.**
- **Verifique se todos os pontos de encaixe estão bem fixos antes de usar o produto.**
- **Para evitar ferimento assegure-se que o seu filho está afastado, do produto, enquanto o abre e fecha.**
- **Não deixe que o seu filho brinque com este produto.**
- **Verifique se alfofa, o assento reversível ou o assento auto estão correctamente encaixados antes de usar o produto.**
- **Não é conveniente utilizar este produto aquando da realização de patinagem ou corrida.**
 - O produto é destinado a crianças de idade/peso: de 0 a 22 kg ou até 4 anos, o que ocorrer primeiro.
 - O produto é projetado para transportar apenas uma criança.
 - A carga máxima permitida no cesto é de 3 kg.
 - Qualquer carga adicional que esteja pendurada no carrinho, sob o encosto ou nas laterais, influencia sua estabilidade.
 - O peso máximo da bolsa pendurada na alça ajustável é de 2 kg.
 - Carga máxima no bolso para itens pequenos 0,5 kg
 - Ao entrar em um meio-fio ou em outro nível, levante a suspensão dianteira.
 - Os freios devem ser bloqueados ao se colocar e remover a criança.
 - Use apenas peças e acessórios fornecidos ou recomendados pelo fabricante. Não use outras peças ou acessórios.
 - Não coloque o produto próximo a e chamas abertas ou outras fontes de calor.
 - Não use com uma plataforma adicional.

Referente a gôndola:

• Este produto, em forma de carrinho com alcofa, foi concebido para bebês que não conseguem sentar-se, virar nem gatinhar, de joelhos ou de mãos. Peso máximo a criança - até 9 kg.

AVISOS!

• Este produto é destinado a crianças que não consigam sentar-se sozinhas.

• Cocolar apenas sobre superfícies planas, horizontais, firmes e secas.

• Não deixar que outras crianças brinquem, sem vigilância, na proximidade sa alcofa.

• Não utilizar se alguma parte estiver partida, solta ou faltar.

- As alças e o fundo da alcofa devem ser verificados regularmente quanto a sinais de danos e desgaste.
- Antes de carregar ou levantar, certifique-se de que a alça está na posição correta de uso.
- A cabeça do bebê na alcofa nunca deve ficar abaixo do resto do corpo
- Não insira um colchão adicional para além do colchão fornecido com o produto.
- Antes de transportar ou carregar o produto deve ajustar a base da alcofa à posição mais baixa

Refere-se ao carrinho de passeio:

AVISOS!

• Este assento não é adequado para um bebé com idade inferior a 6 meses.

• Utilize o cinto de segurança sempre que o seu filho estiver no assento.

- O produto é destinado a crianças de idade/peso: de 6 a 22 kg ou até 4 anos, o que ocorrer primeiro.

Em relação ao assento auto :

O carrinho Kinderkraft NEA pode ser acompanhado por uma cadeira auto compatível.

- O produto é destinado a crianças desde seu nascimento até os 13 kg.
- Se utilizado em conjunto com o carrinho de passeio, não substitui o berço nem a cama.
- Se o seu filho precisar de dormir, deve ser deitado na alcofa, num berço ou numa cama.
- Utilize apenas as peças e acessórios fornecidos ou recomendados pelo fabricante.

I ELEMENTOS DA ESTRUTURA DO CARRINHO (FIG. 1)

1. Alça
2. Botões para ajustar a pega
3. a) Botão de desbloqueio
b) Alavanca de dobramento
4. Base de união da estrutura
a) Adaptadores de cadeira auto
5. Elemento de bloqueio anti-desdobramento
6. Freio
7. Rodas traseiras
8. Botão de desmontagem da roda dianteira
9. Rodas dianteiras
10. Bloqueio de rodas giratórias
11. Botão de desmontagem da roda traseira

II ELEMENTOS DE ASSENTO DE CARRINHO DE PASSEIO (FIG. 2)

12. Alavanca de ajuste do encosto
13. Botão de desmontagem do protetor solar
14. Botão de desmontagem da barra
15. Alavanca de desmontagem do assento da estrutura
16. Conetor do assento para a estrutura do carrinho
17. Botão de ajuste do apoio para os pés
18. Barra
19. Cobertura para os pés
20. Capa impermeável universal

III ELEMENTOS DA ALCOFA (FIG. 3)

- | | |
|---|--------------------------------|
| 21. Pega de transporte da alcofa | 27. Colchão |
| 22. Protetor solar da alcofa | 28. Cobertura para os pés |
| 23. Botão de dobragem/desdobramento da capota da alcofa | 29. Forro da alcofa |
| 24. Alavanca de desmontagem do alcofa da estrutura | 30. Capa impermeável universal |
| 25. Conetor entre a alcofa e o carrinho | 31. Bolsa |
| 26. Alavanca de ajuste do encosto | 32. Tapete para mudar fraldas |
| | 33. Fixações para saco |

IV. DESDOBRAMENTO DA ESTRUTURA DO CARRINHO

Desativa o bloqueio (fig.4) Segura a estrutura e levanta a pega (Fig.5) até ouvires um som característico de bloqueio (Fig. 6).

V. MONTAGEM E DESMONTAGEM DAS RODAS DIANTEIRAS

Insera as rodas nos orifícios na parte frontal da estrutura até ouvir um som de bloqueio (Fig. 7). Para remover as rodas pressiona o botão de desmontagem (fig. 8). As rodas podem ser bloqueadas para irem em linha reta pressionando o botão de bloqueio (fig.9.I). A fig. 9.II apresenta como desativar o bloqueio.

VI. V. MONTAGEM E DESMONTAGEM DAS RODAS TRASEIRAS

Insera o veio da roda nos orifícios adequados até ouvires um clique (Fig. 10). Para desmontar a roda aperta o botão (Fig. 11. I) e remove a roda (Fig. 11.II).

ATENÇÃO! Antes de utilizar o carrinho, certifique-se de que todas as rodas estão corretamente montadas.

VII. FREIO

Ativa o freio (Fig. 12.I). Levanta o freio para desativar o bloqueio (Fig. 12.II)

VIII. MONTAGEM E DESMONTAGEM DO ASSENTO

Insera o conetor do assento (16) na base de união da estrutura (4) até ouvir um clique característico (Fig. 13.I). O assento pode ser instalado virado para frente e para trás (Fig. 13). Pressiona a alavanca de desbloqueio do assento(15) da estrutura(4) de ambos os lados e puxa para cima (fig.13.II) para remover o assento.

IX. MONTAGEM E DESMONTAGEM DO PROTETOR SOLAR

Coloca o protetor nas guias (Fig.14. I) Fixa com as fitas adesivas por um lado (Fig.14.II) e fecha o fecho de correr na parte traseira do encosto (fig.14.III) Para desmontar, segue os passos na ordem inversa (Fig.14.IV, 14.V,14.VI).

ATENÇÃO! Desmonta o protetor solar antes de usar o carrinho.

X.MONTAGEM E DESMONTAGEM DA BARRA DE SEGURANÇA

Insera a barra nos lugares adequados na estrutura. (Fig.15.I). Remove a barra pressionando os botões de ambos os lados da estrutura e remove-a. (Fig.15.II).

XI. AJUSTE DOS CINTOS DE SEGURANÇA

Ajusta sempre a altura dos cintos (Fig.16.I & 16.II). Para desligar os cintos pressiona o botão (Fig. 17). Para apertar, une as correias laterais (Fig. 18.I) e depois aperta-as na fivela (Fig. 18.II).

XII AJUSTE DO ENCOSTO

Ajusta o encosto usando a alavanca (Fig.19.I & 19.II) em uma de 4 posições.

XII AJUSTE DA PEGA

Aperta o botão de ajuste da pega (2) e coloca-a na posição desejada (Fig. 20)

XIV.MONTAGEM DO SACO

Pendura o saco (31) na pega usando as fixações (33) (Fig. 21). O conjunto vem também com um tapete para mudar fraldas (32).

XV. AJUSTE DO APOIO PARA OS PÉS.

Podes colocar o apoio para os pés mais alto levantado-o (fig.22.I). Para baixá-lo basta pressionar os botões de ambos os lados e baixar o apoio (Fig.22.II & 22.III).

XVI. AJUSTE DE AMORTIZAÇÃO

Vira os botões conforme mostrado (Fig.23.I) ao conduzir em superfícies irregulares. Aumenta a estabilidade em superfícies planas virando os botões para cima - até que se bloqueiem (Fig.23.II).

XVI. MONTAGEM DA COBERTURA PARA OS PÉS E DA CAPA IMPERMEÁVEL

Fixa a cobertura usando os botões de pressão de ambos os lados do protetor solar (fig. 24)

Coloca a capa impermeável acima do assento (20) ou da alcofa (30).

XVIII. DESMONTAGEM DO CARRINHO

Coloca o assento virado para frente (fi. 25. I). O encosto deve ficar na posição mais alta. Pressiona o freio (Fig. 25.II). Dobra o protetor solar. Prime o botão de desbloqueio (3a)e puxa ambas as alavancas de dobramento (3b) na tua direção

para dobrar o carrinho (Fig. 25.III). Quando o carrinho estiver totalmente dobrado, o elemento de bloqueio engatar-se-á sozinho (FIG.25.IV). Baixa o apoio para os pés para reduzir o seu tamanho (Fig. 26.V).

ATENÇÃO! Não dobre a estrutura do carrinho quando a cadeira auto, alfofa ou assento virado para trás estiverem instalados.

XIX. ALCOFA DO CARRINHO

Ajusta a capota da alfofa (Fig. 26.I). Para dobrar a capota pressiona os botões por ambos os lados da estrutura (Fig.26.II). A alfofa vem com um forro (27) que pode ser removido abrindo o fecho ao redor dela (fig. 27) e um colchão (29) que deve ser colocado dentro da alfofa (Fig.27.II).

Monta a cobertura para os pés usando o fecho e fixa-a nos lados mediante o botão e o ilhó (Fig. 28.I) e abotoa o botão adicional (Fig.28.II) se quiseres usar o painel adicional da capota.

ATENÇÃO! OPOSTA À MARCHA (criança virada para a frente da pessoa que empurra o carrinho).

XX. AJUSTE DO ENCOSTO DA ALCOFA

Move a alavanca (Fig.30) localizada por baixo da alfofa e bloqueia-a numa posição conveniente.

XXI. MONTAGEM E DESMONTAGEM DA ALCOFA DA ESTRUTURA.

Instala o conector da alfofa (25) na base de união da estrutura (4) (Fig.30.I) - vais ouvir um clique. Solta a alavanca para desmontar a alfofa e puxa-a para cima (Fig.30.II).

XXII. MONTAGEM DA CADEIRA AUTO NA ESTRUTURA

Os adaptadores incluídos são compatíveis com assentos de carro: Kinderkraft®, Kiddy®, Maxi Cosi®, Cybex®, BeSafe®, Nuna® e se encaixam, entre outros para modelos: Kinderkraft Mink, Kiddy Evoluna i-Size 2, Kiddy Evolution Pro 2, Cybex Aton 5, Cybex Aton M, Cybex Aton M i-Size, Cybex Aton B2, Cybex Aton S2 i-Size, Cybex Cloud Z i-Size, Maxi Cosi Cabriofix i-Size, Maxi Cosi Pebble Pro, Maxi Cosi 360, Maxi Cosi Rock, Maxi Cosi Tinca, Maxi Cosi Citi, BeSafe izi Go Modular x1, Britax Romer Baby-Safe 3, Avionaut Pixel, Nuna Pipa next i-Size, Nuna Pipa lite, Nuna Pipa lite lx, Kinderkraft I-Lite.

Instala os adaptadores na estrutura (Fig.31.I) e depois coloca a cadeira auto nos adaptadores (fig.31.II). A fig. 32 apresenta como remover os adaptadores.

ATENÇÃO! Instale sempre a cadeira auto de forma a que a criança fique virada para a pessoa que toma conta dela.

XXIII. CUIDADO E MANUTENÇÃO A obrigação do comprador é garantir a instalação adequada de todos os elementos funcionais, bem como a manutenção e os cuidados adequados para manter o carrinho em boas condições técnicas.







O carrinho deve ser inspecionado periodicamente em busca de possíveis problemas. A seguir são apresentados os passos importantes a serem tomados para garantir a segurança da criança e prevenir o encurtamento da vida útil do produto:

- Verifique a resistência e a segurança de todos os rebites e conexões.
- Verifique todos os dispositivos de fixação, rodas e pneus e substitua-os ou repare-os, se necessário.
- Verifique se todos os dispositivos de segurança estão funcionando corretamente, com atenção especial para os prendedores principais e adicionais que devem se mover livremente em todos os momentos.

Favor parar de usar o carrinho em caso de dúvida sobre seu uso correto ou em suspeita de qualquer perigo.

Se as rodas estiverem rangendo, lubrifique os eixos com uma fina camada de silicone. Não use produtos à base de óleo ou graxa porque eles atraem sujeiras que impedem o movimento.

XXIV. LIMPEZA Se os componentes do quadro do carrinho tiverem sido expostos a água salgada, recomendamos enxaguar com água doce (água da torneira) o mais rápido possível. Não dobre nem armazene o produto quando o mesmo estiver molhado e nunca o armazene em condições de humidade, pois pode levar à formação de mofo.

	Não lavar. O produto pode ser limpo suavemente com um pano úmido e um agente de limpeza suave.		Lavar à mão em no máximo 40°
	Lavar a uma temperatura máxima de 30°C, com um processo suave.		Não secar na secadora
	Não usar alvejante		Não lavar a seco
	Não passar		

Saco: lavar as mãos, não usar lixívia, não secar na máquina, não passar, não limpar a seco.

Cesta, dossel de carrycot, copa do assento, baque de assento, colchão: não lavar. O produto pode ser lavado delicadamente com pano úmido e detergente neutro, não descolorir, não secar na máquina de lavar, não passar a ferro, não secar.

tapete, tampa da perna, tampa do colchão, forro de carrycot: lavar a uma temperatura máxima de 30 ° C, não usar lixívia, não secar na máquina, não passar a ferro, não lavar a seco.

XXV. GARANTIA

1. Todos os produtos Kinderkraft são cobertos por uma garantia de 24 meses. O período de proteção da garantia começa no dia em que o produto é entregue ao Cliente.
2. A garantia é válida apenas no território dos estados membros da União Europeia, excluindo territórios ultramarinos e o território do Reino Unido da Grã-Bretanha e Irlanda do Norte, excluindo os territórios ultramarinos britânicos.
3. A garantia do fabricante não se aplica a países não mencionados acima. Os termos da garantia adicional podem ser especificados pelo Vendedor.
4. Em alguns países, é possível estender a garantia até 120 meses (10 anos) por um período limitado. O texto completo dos termos e condições e o formulário de registro de extensão de garantia estão disponíveis no site WWW.KINDERKRAFT.COM
5. As reclamações devem ser apresentadas através do preenchimento do formulário disponível no site WWW.RMA.KINDERKRAFT.COM
6. A garantia não cobre:
 - A. Os danos cosméticos, incluindo, mas não se limitando a: arranhões, amassados e rachaduras no plástico, a menos que a falha seja devido a um material ou defeito de fabricação;
 - B. Os danos resultantes de uso impróprio ou manutenção deficiente - incluindo, mas não se limitando a: danos mecânicos a produtos causados por uso impróprio ou manutenção deficiente. Leia o manual de uso e manutenção do produto incluído no manual de operação;
 - C. Os danos causados por montagem, instalação ou desmontagem inadequada de produtos e/ou acessórios. Leia as instruções de uso e montagem do produto incluídas no manual de instruções;
 - D. Os danos causados por corrosão, mofo ou ferrugem resultantes de manutenção, cuidado e armazenamento inadequados;
 - E. Os danos causados por desgaste normal ou de outra forma devido à passagem normal do tempo. Inclui: rasgos ou furos em tubos; danos ao pneu; danos ao piso do pneu; desbotamento do tecido resultante do uso mecânico (por exemplo, nas juntas e cobrindo as partes móveis);
 - F. Os danos ou erosão pelo sol, suor, detergentes, condições de armazenamento ou lavagens frequentes, etc.;
 - G. Os danos causados por acidente, abuso, uso indevido, incêndio, contato com líquido, terremoto ou outras causas externas;
 - H. Os produtos que foram modificados para alterar a funcionalidade sem o consentimento por escrito da 4Kraft;
 - I. Os produtos cujo número de série ou número de lote foi removido ou de alguma forma distorcido;
 - J. Os danos causados pelo uso de componentes ou produtos de terceiros - incluindo, mas não se limitando a: porta-copos, guarda-chuvas, refletores, sinos;
 - K. Os danos causados por transporte ou manutenção de aeronaves.
7. O período de garantia dos acessórios acoplados ao aparelho é de 6 meses a partir da data de venda, excluindo os danos descritos acima.
8. Estas condições de garantia são complementares aos direitos estatutários do Cliente contra 4KRAFT sp. z o.o. A garantia não exclui, limita ou suspende os direitos do Cliente decorrentes do disposto na garantia por defeitos no item vendido.
9. O texto completo das Condições de Garantia está disponível no site WWW.KINDERKRAFT.COM

RO

Stimați Clienți,

Va mulțumim pentru achiziționarea produsului nostru Kinderkraft. Produsele noastre au fost concepute pentru siguranța și confortul copilului dumneavoastră. Căruciorul este o soluție ideală pentru cei care prețuiesc calitatea, modernitatea și funcționalitatea. Vă rugăm să citiți manualul și urmați recomandările acestuia.

Important – CITIȚI CU ATENȚIE ȘI PĂSTRAȚI ACEST DOCUMENT PENTRU CONSULTARE ULTERIOARĂ INSTRUCȚIUNI DE SIGURANȚĂ ȘI MASURI DE PRECAUȚIE AVERTISMENTE!

- **Nu lăsați niciodată copilul nesupravegheat.**
- **Asigurați-vă că toate dispozitivele de blocare sunt închise înainte de a utiliza produsul.**
- **Pentru a evita rănirea copilului, asigurați-vă că acesta este la distanță atunci când pliați și depliați acest produs.**
- **Nu lăsați copilul să se joace cu acest produs.**
- **Înainte de utilizare verificați dacă dispozitivele de fixare de la landou, scaunul căruciorului sau scaunul auto sunt cuplate în mod corespunzător.**

● **Acest produs nu este recomandat a fi utilizat în timp ce alergați sau vă plimbați pe role.**

- Produsul este destinat copiilor cu vârsta/greutatea: de la 0 luni până la 22 kg sau până la 4 ani, oricare dintre acestea survine mai întâi.
- Produsul este conceput pentru a transporta un singur copil în același timp.
- Încărcarea maximă a coșului este de 3kg.
- Orice sarcină suplimentară, suspendată pe mânerul căruciorului, sub spătar sau pe părțile laterale poate cauza deteriorarea stabilității căruciorului.
- Greutatea maximă admisă a genții părintelui suspendate pe mânerul căruciorului este de 2 kg.
- Sarcina maximă buzunarului pentru obiectele mărunte 0,5 kg.
- Când treceți printr-o bordură sau urcați o altă treaptă, ridicați suspensia din față.
- În timpul scoaterii sau punerii copilului în cărucior, frânele trebuie blocate.
- Utilizați numai piese și accesorii care au fost furnizate sau recomandate de către producător. Nu utilizați alte componente sau accesorii.
- Nu lăsați produsul în apropierea flăcărilor deschise sau a altor surse de căldură.
- Nu utilizați cu o platformă suplimentară.

Referitor la landou:

- **Acest produs, sub forma unui cărucior cu landou, este destinat copiilor care nu se pot așeza, răsturna sau se să deplaseze ridicându-se pe mâini și pe genunchi. Greutatea maximă a copilului - până la 9 kg.**

AVERTISMENTE!

- **Acest produs este destinat doar copiilor care nu pot sta singuri în fund.**
- **Așezați numai pe o suprafață stabilă, plană și uscată.**
- **Nu lăsați gondola la îndemâna copiilor.**
- **Nu folosiți gondola dacă o parte din ea este deteriorată, uzată sau pierdută.**

- Mânerul și partea inferioară a gondolei trebuie verificate în mod regulat cu privire la semne de deteriorare și uzură.
- Înainte de transportare sau ridicare asigurați-vă că mânerul se află în poziția corectă de utilizare
- Capul copilului din gondola nu trebuie să fie niciodată sub nivelul la care se află restul corpului.
- Nu utilizați o altă saltea decât cea furnizată împreună cu produsul.
- Înainte de transportare sau ridicare, reglați baza pătuțului în poziția cea mai de jos

Referitor la cărucior:

AVERTISMENTE!

- **Acest scaun de cărucior nu este adecvat pentru copii mai mici de 6 luni.**

- **Utilizați întotdeauna sistemul de prindere.**

- Produsul este destinat copiilor cu vârsta/greutatea: de la 6 luni până la 22 kg sau până la 4 ani, oricare dintre acestea survine mai întâi.

Referitor la scaunul auto:

Căruciorul Kinderkraft PRIME poate fi oferit într-un set cu scaunul auto.

- Produsul este destinat copiilor de la naștere până la greutatea de 13 kg.
- Dacă scaunul este utilizat împreună cu un cărucior, acesta nu înlocuiește leagănul sau pătuțul.
- Dacă copilul dvs. Are nevoie de somn, acesta ar trebui mutat într-un landou, leagăn sau pătuț.

- Utilizați numai piese și accesorii care au fost furnizate sau recomandate de către producător.

I ELEMENTE CADRU CĂRUCIOR (FIG. 1)

1. Mâner
2. Butoane reglare mânăre
3. a) Buton deblocare
b) Pârghie pliere
4. Slot cadru
a) Adaptoare scaun auto
5. Element blocare după pliere cadru
6. Frână
7. Roți spate
8. Buton eliberare roată spate
9. Roți față
10. Blocarea roților
11. Buton eliberare roată spate

III ELEMENTE SCOICĂ (FIG. 3)

21. Mâner transportare scoică
22. Copertină scoică
23. Buton pliere/depliere copertină scoică
24. Pârghie eliberare scoică de pe cadru
25. Conector scoică la cadru cărucior
26. Pârghie reglare spătar

II ELEMENTE ȘEZUT CĂRUCIOR SPORT (FIG. 2)

12. Pârghie reglare spătar
13. Buton pentru desprinderea vizierei căruciorului
14. Buton pentru demontarea barei
15. Pârghie de eliberare a scaunului din cadru
16. Conectarea scaunului la cadru căruciorului
17. Buton de reglare a suportului pentru picioare
18. Arcadă
19. Husă pentru picioare
20. Husă universală împotriva ploii

27. Saltea
28. Husă pentru picioare
29. Căptușeală scoică
30. Husă universală împotriva ploii
31. Geantă
32. Saltea pentru înfășare
33. Brelocuri geantă

IV. DESAFACEREA CADRULUI CĂRUCIORULUI

Eliberați elementul de blocare (Fig. 4). Ținând cadrul, ridicați mânerul (Fig. 5) până când auziți sunetul de blocare (Fig. 6).

V. MONTAREA ȘI DEMONTAREA ROȚILOR DIN FAȚĂ

Introduceți roțile în orificiile de pe partea din față a cadrului până când auziți sunetul de blocare (Fig. 7). Pentru a scoate roțile, apăsați butonul de eliberare (Fig. 8). Roțile pot fi blocate pentru a conduce înainte prin apăsarea butonului de blocare (Fig. 9 I). Fig. 9.II arată dezactivarea sistemului de blocare.

VI. MONTAREA ȘI DE MONTAREA ROȚILOR DIN SPATE

Introduceți știftul roții în orificiile corespunzătoare din cadru până când auziți clic (Fig. 10). Pentru a elibera roata, apăsați butonul (Fig.11.I) și trageți roata afară (Fig.11.II).

ATENȚIE! Înainte de a utiliza căruciorul, asigurați-vă că toaterile sunt montate în mod corect.

VII. FRÂNĂ

Activați frâna (FIG. 12.I). Ridicați frâna pentru a decupla sistemul de blocare (FIG.12.II)

VIII. MONTARE ȘI DEMONTARE ȘEZUT

Împingeți articulația scaunului (16) în slotul cadrului (4) până când auziți clicul caracteristic (Fig. 13.I). Șezutul poate fi montat cu fața sau cu spatele în direcția de deplasare (Fig. 13). Apăsați pârghia de deblocare a șezutului (15) de pe cadru (4) pe ambele părți și trageți în sus (Fig. 13.II) pentru a demonta șezutul.

IX. MONTARE ȘI DEMONTARE COPERTINĂ

Introduceți copertina în ghidaje (Fig.14.I). Fixați cu banda cu airci pe lateral (Fig. 14.II) și închideți fermoarul de pe spatele spătarului (Fig. 14.III). Pentru demontare, urmați pașii în ordine inversă (Fig. 14.IV, 14.V, 14. VI).

NOTĂ! Montați copertina înainte de utilizarea căruciorului.

X.MONTAREA ȘI DEMONTAREA BAREI DE SIGURANȚĂ

Introduceți bara de siguranță în locurile corespunzătoare de pe cadru (Fig. 15.I). Scoateți bara de siguranță apăsând butoanele de pe ambele părți ale cadrului și trageți-o în exterior (Fig. 15.II).

XI. REGLAREA CENTURILOR DE SIGURANȚĂ.

De fiecare dată reglați înălțimea centurilor (Fig. 16.I & 16.II). Apăsați butonul pentru a elibera centurile de siguranță (Fig. 17). Pentru fixare, conectați centurile laterale împreună (Fig. 18.I) și apoi fixați-le în cataramă (Fig. 18.II).

XII. RELARE SPĂTAR

Reglați spătarul cu pârghiile (Fig. 19.I & 19.II) într-una din cele 4 poziții.

XIII. REGLARE MÂNER

Apăsați butonul de reglare a mânerului (2) și puneți-l într-o poziție convenabilă (Fig. 20).

XIV. MONTARE GEANTĂ

Agățați geanta (31) de mâner cu ajutorul dispozitivelor de fixare (33) (Fig. 21). Setul cuprinde și o saltea de înfășat (32).

XV. REGLARE SUPORT PENTRU PICIOARE.

Pentru a schimba poziția în sus, suportul pentru picioare este ridicat (Fig. 22.I). Pentru a-l regla în jos, apăsați butoanele laterale și coborâți-l (Fig. 22.II & 22.III).

XVI. REGLARE SISTEM DE AMORTIZARE

Rotiți butoanele așa cum este prezentat în imagine (Fig. 23.I) când conduceți pe suprafețe denivelate. Măriți stabilitatea pe suprafețe plane prin rotirea butoanelor în sus - până la blocare (Fig. 23.II).

XVII. MONTAREA HUSEI PENTRU PICIOARE ȘI A HUSEI ÎMPOTRIVA PLOII.

Asigurați husa cu capse pe ambele părți ale copertinei (Fig. 24).

Puneți husa împotriva ploii pe scaun (20) sau pe scoică (30).

XVIII. DEMONTAREA CĂRUCIORULUI

Așezați scaunul cu fața în direcția de mers (FIG.25.I). Lăsați spătarul în poziția cea mai înaltă Acționați frâna (Fig. 25.II). Pliți copertina. Apăsați butonul de deblocare (3a) și trageți ambele pârghii de rabatare (3b) spre dvs. pentru a plia căruciorul (Fig. 25.III). După plierea căruciorului, elementul de blocare se va bloca automat (FIG. 25.IV). Coborâți suportul pentru picioare pentru a reduce dimensiunile (Fig. 26.V).

NOTĂ! Nu pliați cadrul căruciorului când este montat scaunul auto, scoica sau șezutul când acesta este deplasat cu spatele spre direcția de deplasare.

XIX. SCOICĂ CĂRUCIOR

Poziționați copertina scoicii (Fig. 26.I). Pentru a plia copertina, apăsați butoanele de pe ambele părți ale cadrului (Fig. 26.II).

La scoică este atașată o căptușeală (27), care poate fi îndepărtată prin desfacerea fermoarului din jurul acesteia (Fig. 27.I) și o saltea (29), care trebuie pusă în interiorul scoicii (Fig. 27.II).

Montați husa pentru picioare cu fermoar și fixați-o pe lateral cu ajutorul butonului și a buclei (Fig.28.I) și atașați butonul suplimentar (Fig.28.II) dacă doriți să utilizați panoul suplimentar al copertinei.

ATENȚIE! Landoul poate fi poziționat doar în direcția

XX. REGLARE SPĂTAR SCOICĂ

Przesuń dźwignię(FIG.30) znajdujaca się pod spodem gondoli i zablokuj w dogodnej pozycji.

XXI.MONTAREA ȘI DEMONTAREA SCOICII PE CADRU.

Introduceți conectorul scoicii(25) în slotul cadrului (4) (FIG.30.I), până când auziți clicul caracteristic. Pentru a demonta scoica, eliberați pârghia și trageți de aceasta în sus (FIG. 30.II).

XXII. MONTAREA SCAUNULUI AUTO PE CADRU.

Adaptoarele atașate sunt compatibile cu următoarele scaune auto: Kinderkraft®, Kiddy®, Maxi Cosi®, Cybex®, BeSafe®, Nuna® și se potrivesc printre altele pentru modele: Kinderkraft Mink, Kiddy Evoluna i-Size 2, Kiddy Evolution Pro 2, Cybex Aton 5, Cybex Aton M, Cybex Aton M i-Size, Cybex Aton B2, Cybex Aton S2 i-Size, Cybex Cloud Z i-Size, Maxi Cosi Cabriofox i-Size, Maxi Cosi Pebble Pro, Maxi Cosi 360, Maxi Cosi Rock, Maxi Cosi Tinca, Maxi Cosi Citi, BeSafe ixi Go Modular x1, Britax Romer Baby-Safe 3, Avionaut Pixel, Nuna Pipa next i-Size, Nuna Pipa lite, Nuna Pipa lite lx, Kinderkraft I-Lite.

Așezați adaptoarele pe cadru (FIG. 31.I) și apoi puneți scaunul pe adaptoarele montate (FIG. 31.II). Deconectarea adaptoarelor este prezentată în FIG. 32.

ATENȚIE! Scaunul trebuie să fie întotdeauna poziționat în cadru în direcția opusă direcției de mers (fața copilului îndreptată spre părinte).

XXIII ÎNTREȚINERE ȘI CONSERVARE Obligația cumpărătorului este să asigure instalarea corespunzătoare a tuturor elementelor funcționale, precum și întreținerea și reglarea corespunzătoare în scopul menținerii căruciorului în stare tehnică bună. Căruciorul trebuie să fie verificat periodic în privința posibilelor probleme. Mai jos au fost prezentați pași importanți care trebuie luați pentru a garanta siguranța copilului și pentru a preveni scurtarea duratei de viață a produsului:

- Verificați rezistența și siguranța tuturor niturilor și conexiunilor.
- Verificați toate dispozitivele de fixare, roțile și anvelopele acestora și înlocuiți-le sau reparați-le, dacă este necesar.
- Verificați dacă toate dispozitivele de siguranță funcționează în mod corect, acordând o atenție deosebită elementelor de fixare principale și suplimentare care ar trebui să se deplaseze liber în orice moment.

Vă rugăm să încetați utilizarea căruciorului în caz de îndoială cu privire la utilizarea corectă sau la crearea unui pericol.







În cazul în care roțile scârțâie, lubrifiați axele cu un strat subțire de silicon. Nu utilizați produse pe bază de ulei sau lubrifianți, deoarece acestea atrag murdăria care împiedică mișcările.

XXIV. CURĂȚARE

Dacă componentele șasiului au fost expuse la apă sărată, vă recomandăm să le clătiți cu apă dulce (apă de la robinet) cât mai curând posibil. Nu pliați și nu depozitați produsul când acesta este umed și niciodată nu îl păstrați în condiții umede, deoarece acest lucru poate duce la formarea mușgaiului.

Sacoșă: spălați manual, nu înălbiiți, nu uscați în mașina de uscat rufe, nu călcați, nu curățați chimic

Coș, baldachin de transport, baldachin de scaun, învelitoarea scaunului, saltea: nu spălați. Produsul poate fi spălat ușor cu o cârpă umedă și un detergent ușor, nu înălbiiți, nu uscați, nu călcați, nu curățați chimic.

	Nu spălați. Produsul poate fi spălat ușor cu o cârpă umedă și un agent de curățare delicat.		Spălați manual la temperatura max. de 40°
	Spălați la o temperatură maximă de 30°C, proces delicat.		Nu uscați prin centrifugare
	Nu înălbiți.		Nu curățați chimic
	Nu calcați		

covor, capac pentru picioare, capac saltea, căptușeală carrycot: se spală la maxim 30°C, nu înălbiți, nu uscați, nu calcați, nu curățați chimic.

XXV. GARANȚIE

- Uz visiem Kinderkraft izstrādājumiem attiecas 24 mēnešu garantija. Garantijas aizsardzības periods sākas dienā, kad izstrādājums tiek izsniegts Pircējam.
- Garantija darbojas tikai Eiropas Savienības dalībvalstu teritorijā, izņemot aizjūras teritorijas, kā arī Lielbritānijas un Ziemeļīrijas Apvienotās Karalistes teritorijā, izņemot britu aizjūras teritorijas.
- Ražotāja garantija nedarbojas valstīs, kas nav iepriekš minētas. Pārdevējs var noteikt papildgarantijas noteikumus.
- Īn unete tāri este posibilă extinderea garanției până la 120 de luni (10 ani) pentru o perioadă limitată. Noteikumu pilns saturs un garantijas pagarināšanas reģistrācijas veidlapa ir pieejami tīmekļa vietnē WWW.KINDERKRAFT.COM.
- Reklamācijas sūdzības ir jāiesniedz, aizpildot veidlapu, kas pieejama tīmekļa vietnē WWW.RMA.KINDERKRAFT.COM
- Garantija neattiecas uz:
 - kosmētiskiem bojājumiem, tostarp plastmasas skrāpējumiem, iespaidumiem un plīsumiem, ja vien avārija nav radusies materiāla vai ražošanas defekta rezultātā;
 - bojājumiem, kas radušies nepareizas lietošanas vai kopšanas rezultātā, tostarp izstrādājumu mehāniskiem bojājumiem, kas radušies nepareizas lietošanas vai kopšanas rezultātā. Iepazīstieties ar izstrādājuma lietošanas un kopšanas instrukciju, kas ietverta lietotāja rokasgrāmatā;
 - bojājumiem, kas radušies nepareizas izstrādājumu un/vai piederumu salikšanas vai demontāžas rezultātā. Iepazīstieties ar izstrādājuma lietošanas un salikšanas instrukciju, kas ietverta lietotāja rokasgrāmatā;
 - bojājumiem, kas radušies korozijas, pelējuma, rūsas, nepareizas kopšanas un glabāšanas rezultātā;
 - bojājumiem, kas radušies dabiska nodiluma rezultātā vai citā veidā, kas saistīts ar dabisku laika gaitu. Tas attiecas uz: riepju kameru plīsumiem vai caurumiem; riepju bojājumiem, riepju protektoru bojājumiem, audumu izbalējumiem, kas radušies mehāniskas lietošanas rezultātā (piemēram, uz šarnīriem un kustīgu daļu apvalkiem);
 - F. bojājumiem vai eroziju, kas radušies saules staru, mazgāšanas līdzekļu iedarbības, glabāšanas apstākļu, biežas mazgāšanas rezultātā u. ml.;
 - G. bojājumiem, kas radušies avārijās, ļaunprātīgas izmantošanas, nepareizas lietošanas, ugunsgrēka, saskares ar šķidrumu, zemestrīces vai citu ārējo iemeslu dēļ;
 - H. izstrādājumiem, kas ir modificēti, lai mainītu to funkcionalitāti, bez uzņēmuma 4Kraft rakstiskas piekrišanas;
 - I. izstrādājumiem, no kuriem ir noņemts vai jebkādā veidā deformēts sērijas numurs vai partijas numurs;
 - J. bojājumiem, kas radušies trešo pušu komponentu vai izstrādājumu — piemēram, krūžu turētāju, lietusargu, atstarojošu elementu, zvanu — lietošanas rezultātā;
 - K. bojājumiem, kas radušies transportēšanas vai līdzaīšanas personāla apkalpes darbību rezultātā.
- Garantijas periods piederumiem, kas ietilpst izstrādājuma komplektā, ir seši mēneši no pārdošanas dienas, izņemot iepriekš aprakstītos bojājumus.
- Šie garantijas noteikumi papildina likumā paredzētas klienta tiesības attiecībā uz uzņēmumu 4KRAFT sp. z o.o. Garantija neizslēdz, neierobežo un nepaplašina Klienta tiesības, kas izriet no tiesību aktu noteikumiem par viņa tiesībām pārdotas lietas trūkumu gadījumā.
- Garantijas noteikumu pilns saturs ir pieejams tīmekļa vietnē WWW.KINDERKRAFT.COM.

RU

Уважаемые покупатели!

Благодарим вас за покупку продукта бренда Kinderkraft. Наши продукты были разработаны для обеспечения безопасности и комфорта вашего ребенка. Коляска идеально подходит для тех, кто ценит качество, современность и функциональность. Пожалуйста, прочтите данное руководство по эксплуатации и придерживайтесь его рекомендаций.

ВАЖНО - сохранить эти инструкции для использования в будущем.

**Примечания относительно безопасности и мер предосторожности
ВНИМАНИЕ!**

- **Никогда не оставляйте ребенка без присмотра.**
- **Перед использованием убедитесь, что все блокирующие устройства включены.**

- Во избежание травм, убедитесь, что ребенок находится на расстоянии во время складывания или раскладывания данного изделия.
- Не позволяйте ребенку играть с настоящим изделием.
- Перед использованием убедитесь, что устройство крепления люльки, сиденье или автокресло установлены правильно.
- Данное изделие не подходит для бега и езды на роликах.
- Продукт предназначен для детей в возрасте / весе: от 0 месяцев до 22 кг или до 4 лет, в зависимости от того, что раньше.
- Продукт предназначен для перевозки одного ребенка одновременно.
- Максимальная нагрузка корзины 3 кг.
- Каждая дополнительная нагрузка, подвешенная на ручках коляски, под спинкой или на боках коляски, приводит к ухудшению ее устойчивости.
- Максимальный вес сумки, подвешенной на регулируемой ручке, составляет 2 кг.
- Максимальная нагрузка на карман для мелких предметов 0,5 кг.
- Въезжая на бордюр или иную ступень, следует поднять переднюю подвеску.
- Тормоза должны быть заблокированы при установке и извлечении ребенка.
- Следует использовать исключительно запасные части и принадлежности, поставляемые или рекомендованные производителем. Не использовать другие части и принадлежности.
- Не устанавливать изделия вблизи открытого огня или других источников тепла.
- Не использовать с дополнительной платформой.

Касается люльки:

- Этот продукт в форме коляски с люлькой предназначен для детей, которые не умеют самостоятельно садиться, переворачиваться или ползать на четвереньках. Максимальный вес ребенка - до 9 кг.

ВНИМАНИЕ!

- Этот продукт предназначен только для детей, которые не могут сидеть самостоятельно.
- Устанавливать только на устойчивую, ровную и сухую поверхность.
- Держите детей подальше от гондолы если они без присмотра.
- Не используйте гондолу, если какая-либо часть повреждена, изношена или отсутствует.

- Регулярно проверяйте ручки и дно люльки на предмет повреждений и износа.
- Перед переноской или подъемом убедитесь, что ручка находится в правильном положении.
- Голова ребенка в гондole никогда не должна быть ниже остальной части тела.
- Не вкладывать дополнительный матрас кроме доставленного с продуктом.
- Прежде чем переносить или поднимать люльку, установите ее основание в нижнее положение

Касается прогулочной коляски:

ВНИМАНИЕ!

● **Это сиденье не подходит для детей, которым не исполнилось 6 месяцев.**

● **Следует всегда использовать крепежную систему.**

- Продукт предназначен для детей в возрасте / весе: от 6 месяцев до 22 кг или до 4 лет, в зависимости от того, что раньше.

Касается автокресла:

Коляска Kinderkraft Prime может предлагаться в наборе с совместимым автокреслом.

- Продукт предназначен для детей с момента рождения до 13 кг.
- Если автокресло используется в сочетании с коляской, то оно не заменяет колыбели или кроватки.
- Если ваш ребенок нуждается в сне, он должен быть перенесен в люльку, колыбель или кроватку.
- Используйте только те детали и принадлежности, которые поставляются или рекомендуются производителем.

I ЭЛЕМЕНТЫ РАМЫ КОЛЯСКИ (РИС. 1)

1. Ручка
2. Кнопки регулировки ручки
3. а) Кнопка снятия блокировки
б) Рычаг складывания
4. Разъем рамы
а) Адаптеры для автокресла
5. Фиксатор сложенной рамы
6. Тормоз
7. Задние колеса
8. Кнопка снятия блокировки переднего колеса
9. Передние колеса
10. Блокировка вращающихся колес
11. Кнопка снятия блокировки заднего колеса

III ЭЛЕМЕНТЫ ЛЮЛЬКИ (РИС. 3)

21. Ручка для переноски люльки
22. Козырек люльки
23. Кнопка складывания/раскладывания козырька люльки
24. Рычаг отсоединения люльки от рамы
25. Крепление люльки и рамы коляски
26. Рычаг регулировки спинки

II ЭЛЕМЕНТЫ ПРОГУЛОЧНОГО БЛОКА (РИС. 2)

12. Рычаг регулировки спинки
13. Кнопка отсоединения козырька коляски
14. Кнопка отсоединения бампера
15. Рычаг отсоединения сиденья от рамы
16. Крепление сиденья и рамы коляски
17. Кнопка регулировки подножки
18. Бампер
19. Чехол для ног
20. Универсальный дождевик

IV. РАСКЛАДЫВАНИЕ РАМЫ КОЛЯСКИ

Разблокируйте фиксирующий элемент (рис.4). Придерживая раму, поднимите ручку (рис. 5) до тех пор, пока не услышите характерный звук блокировки (рис. 6).

V. УСТАНОВКА И СНЯТИЕ ПЕРЕДНИХ КОЛЕС

Вставьте колеса в отверстия в передней части рамы, пока не услышите звук блокировки (рис. 7). Чтобы снять колеса, нажмите на кнопку снятия блокировки (рис. 8). Колеса можно заблокировать для движения по прямой, нажав кнопку блокировки (рис.9 I). На рис. 9.II показано снятие блокировки.

VI. УСТАНОВКА И СНЯТИЕ ЗАДНИХ КОЛЕС

Вставьте тшырь колеса в соответствующие отверстия в раме до щелчка (рис. 10). Чтобы снять колесо, нажмите на кнопку (рис.11. I) и снимите колесо (рис. 11.II).

ВНИМАНИЕ! Перед использованием коляски убедитесь, что все колеса установлены правильно.

VII. ТОРМОЗ

Активируйте тормоз (рис. 12.I). Поднимите тормоз, чтобы снять блокаду (рис.12.II)

VIII. УСТАНОВКА И СНЯТИЕ СИДЕНЬЯ

Вставьте крепление сиденья (16) в разъем рамы (4) до характерного щелчка (рис. 13.I). Сиденье может быть установлено как лицом, так и спиной по направлению движения (рис.13). Нажмите на рычаг отсоединения сиденья(15) от рамы(4) с обеих сторон и потяните вверх (рис.13.II), чтобы снять сиденье.

IX. УСТАНОВКА И СНЯТИЕ КОЗЫРЬКА

Вставьте козырек в направляющие (рис.14 I). Зафиксируйте липучками сбоку (рис.14.II) и застегните замок сзади спинки (рис.14.III). Для снятия козырька выполните действия в обратном порядке (рис.14.IV, 14.V,14.VI).

ВНИМАНИЕ! Установите козырек перед использованием коляски.

X. УСТАНОВКА И СНЯТИЕ БАМПЕРА

Вставьте бампер в специальные места на раме (рис.15.I). Снимите бампер, нажав на кнопки с обеих сторон рамы (рис.15.II).

XI. РЕГУЛИРОВКА РЕМНЕЙ БЕЗОПАСНОСТИ.

Отрегулируйте высоту ремней перед каждым использованием (рис.16.I и 16.II). Нажмите на кнопку, чтобы отстегнуть ремни (рис.17). Чтобы застегнуть ремни, соедините боковые ремни (рис. 18.I), а затем вставьте их в пряжку (рис. 18.II).

XII. РЕГУЛИРОВКА СПИНКИ

Установите спинку при помощи рычага (рис.19.I и 19.II) в одно из 4 положений.

XIII. РЕГУЛИРОВКА РУЧКИ

Нажмите кнопку регулировки ручки (2) и установите ее в удобное положение (рис.20).

XIV. КРЕПЛЕНИЕ СУМКИ

Повесьте сумку (31) на ручку с помощью креплений (33) (Рис.21). В комплект также входит пеленальный коврик(32).

XV. РЕГУЛИРОВКА ПОДНОЖКИ.

Смена позиции вверх осуществляется путем поднятия подножки (рис.22.I). Чтобы опустить подножку, нажмите на кнопки по бокам (рис.22.II и 22.III).

XVI. РЕГУЛИРОВКА АМОРТИЗАЦИИ

При передвижении по неровной поверхности установите регуляторы, как показано на рисунке (рис.23.I). Для повышения устойчивости на ровных поверхностях поверните регуляторы вверх до их фиксации (рис.23.II).

XVII. КРЕПЛЕНИЕ ЧЕХЛА ДЛЯ НОГ И ДОЖДЕВИКА.

Закрепите чехол с помощью кнопок с обеих сторон козырька (рис. 24)

Накиньте дождевик на сиденье(20) или люльку(30).

XVIII. РАЗБОРКА КОЛЯСКИ

Установите сиденье лицом вперед (рис.25.I). Оставьте спинку в самом высоком положении. Нажмите тормоз (рис. 25.II). Сложите козырек. Чтобы сложить коляску, нажмите кнопку снятия блокировки (3а) и потяните оба рычага (3b) на себя (рис. 25.III). При полном сложении коляски фиксирующий элемент защелкивается самостоятельно (рис.25.IV). Опустите подножку, чтобы уменьшить размеры коляски(рис. 26.V).

ВНИМАНИЕ! Нельзя складывать раму коляски, если на ней установлено автокресло, люлька или прогулочный блок лицом назад.

XIX. ЛЮЛЬКА КОЛЯСКИ

Установите козырек люльки (рис. 26.I). Чтобы сложить козырек, нажмите на кнопки с обеих сторон рамы (рис.26.II). К люльке прилагается вкладыш (27), который можно снять, расстегнув молнию вокруг него (рис.27.I), и матрас (29) для помещения внутрь люльки (рис. 27.II).

Наденьте чехол для ног, застегните молнией и закрепите по бокам с помощью пуговицы и петли (рис.28.I) и застегните дополнительную пуговицу (рис.28.II) при необходимости использования дополнительной панели козырька.

ВНИМАНИЕ! Люлька может быть установлена задом к направлению езды (ребенок передом к лицу, которое толкает коляску).

XX. РЕГУЛИРОВКА СПИНКИ ЛЮЛЬКИ

Сдвиньте рычаг (рис.30), расположенный под люлькой, и зафиксируйте его в удобном положении.

XI. УСТАНОВКА И СНЯТИЕ ЛЮЛЬКИ НА РАМЕ.

Вставьте крепление люльки (25) в разъем рамы(4) (рис.30.I) до щелчка. Для снятия люльки, отпустите рычаг и потяните люльку вверх (Рис.30.II).

XII. УСТАНОВКА АВТОКРЕСЛА НА РАМЕ.

АВТОКРЕСЛА Включенные адаптеры совместимы с автомобильными креслами: Kinderkraft®, Kiddy®, Maxi Cosi®, Cybex®, BeSafe®, Nuna® и подходят в т.ч. для моделей: Kinderkraft Mink, Kiddy Evoluna i-Size 2, Kiddy Evolution Pro 2, Cybex Aton 5, Cybex Aton M, Cybex Aton M i-Size, Cybex Aton B2, Cybex Aton S2 i-Size, Cybex Cloud Z i-Size, Maxi Cosi Cabriofix i-Size, Maxi Cosi Pebble Pro, Maxi Cosi 360, Maxi Cosi Rock, Maxi Cosi Tinca, Maxi Cosi Citi, BeSafe iizi Go Modular x1, Britax Romer Baby-Safe 3, Avionaut Pixel, Nuna Pipa next i-Size, Nuna Pipa lite, Nuna Pipa lite Ix, Kinderkraft I-Lite.

Установите адаптеры на раму (рис. 31.I), а затем установите автокресло на адаптеры (рис. 31.II). Снятие адаптеров изображено на рис. 32.

ВНИМАНИЕ! Автокресло всегда должно быть установлено таким образом, чтобы ребенок был направлен лицом в сторону родителя.

XXIII. УХОД И КОНСЕРВАЦИЯ

Обязанностью покупателя является обеспечение надлежащей установки всех функциональных элементов, а также осуществление правильных процедур по консервации и регулированию, чтобы содержать коляску в хорошем техническом состоянии.

Коляску следует периодически проверять на наличие потенциальных проблем. Ниже приведены важные шаги, которые должны быть выполнены для того, чтобы обеспечить безопасность ребенка и предотвратить сокращение срока службы:

- Проверить прочность и безопасность всех заклепок и соединений.
- Проверить все крепежные средства и колеса, шины, и при необходимости произвести замену или ремонт.
- Убедиться, что все предохранительные устройства работают должным образом, с особым акцентом на главные и дополнительные застёжки, которые должны свободно перемещаться в любое время.

Пожалуйста, прекратите использование коляски в случае возникновения сомнений в правильности использования или подозрения в какой-либо опасности.

Если колеса пищат, следует смазать оси тонким слоем силикона. Не использовать продукты на основе масла или смазки, так как они притягивают грязь, в результате чего сложнее ехать.

XXIV. ОЧИСТКА Если компоненты шасси коляски подвергаются действию соленой воды, рекомендуется как можно скорее ополоснуть их пресной водой (водопроводной водой). Не складывать и не хранить продукт, когда он

	Не стирать. Продукт можно промыть влажной тканью и мягким моющим средством		Ручная стирка в температуре макс 40°
	Стирать при температуре макс. 30°C, мягкий процесс		Не сушить в барабанной сушилке
	Не отбеливать		Не чистить химически
	Не гладить		

влажный и никогда не хранить его в условиях повышенной влажности, так как это может привести к образованию плесени.

Сумка: ручная стирка, не отбеливать, не сушить в стиральной машине, не гладить, не сушить в стиральной машине

Корзина, навес для люльки, навес сиденья, обшивка сиденья, матрас: не стирать. Продукт можно промыть немного влажной тканью и мягким моющим средством, не отбеливать, не сушить в барабанной сушилке, не гладить, не сушить.

коврик, чехол для ног, наматрасник, подкладка для люльки машинная стирка при макс 30°C, не отбеливать, не сушить в стиральной машине, не гладить, не сушить в стиральной машине.

XXV. СБОРКА

ВЕРСИЯ ДЛЯ РЫНКОВ ЗА ПРЕДЕЛАМИ ЕС

1. Гарантия действует только на территории государств-членов Европейского Союза, за исключением заморских территорий и на территории Соединенного Королевства Великобритании и Северной Ирландии, за исключением заморских территорий Великобритании.

2. В странах, не упомянутых выше, гарантия производителя не распространяется. Условия дополнительной гарантии могут быть уточнены Продавцом.

SK

Vážený zákazník,

Ďakujeme, že ste si zakúpili produkt značky Kinderkraft. Naše produkty boli navrhnuté so zreteľom na bezpečnosť a pohodlie vášho dieťaťa. Kočík je ideálnym riešením pre tých, ktorí hľadajú kvalitu, moderné prevedenie a funkčnosť. Prečítajte si návod na použitie a dodržiavajte v ňom uvedené odporúčania.

Dôležité - Pred použitím prečítajte pozorne tento návod a uschovajte ho pre budúcu potrebu

Poznámky týkajúce sa bezpečnosti a bezpečnostných opatrení

UPOZORNENIE!

- **Nikdy nenechávajte dieťa bez dozoru.**
- **Pred používaním sa uistite, že všetky zaistovacie zariadenia sú zaistené.**
- **Pri rozopínaní a zapínaní sa uistite, že dieťa nie je v kočiariku, aby ste predišli prípadnému úrazu**
- **Tento výrobok nie je hračka. Nenechajte dieťa hrať sa s týmto výrobkom.**
- **Pred použitím skontrolujte, či sú správne pripevnené upevňovacie zariadenia kočiarika, sedačky alebo autosedačky.**
- **Tento výrobok nie je vhodný na behanie, korčuľovanie.**
- Výrobok určený pre deti vo veku/s hmotnosťou: od 0 mesiacov do 22 kg alebo do 4 rokov, v závislosti od toho, čo nastane skôr.
- Výrobok je určený na vozenie jedného dieťaťa.
- Maximálna nosnosť košíka predstavuje 3 kg.
- Každé ďalšie zaťaženie, zavesené na rukovätiach, pod operadlom alebo po bokoch zhoršuje jeho stabilitu.
- Maximálna váha tašky zavesenej na nastaviteľnej rukoväti predstavuje 2 kg.
- Maximálne zaťaženie vrecká na drobné predmety 0,5 kg.
- Pri prechode cez obrubník alebo iný schod je potrebné zdvihnúť prednú nápravu.
- Brzdy musia byť počas vkladania a vyberania dieťaťa zablokované.
- Použité môžu byť len náhradné diely odporúčané a dodané výrobcom. Nepoužívajte iné časti a náhradné diely.
- Produkt neumiestňujte do blízkosti ohňa alebo iných zdrojov tepla.
- Nepoužívajte s dodatočnou platformou.

Týka sa vaničky:

- **Tento výrobok, vo forme kočíka s vaničkou, je určený pre deti, ktoré ešte nedokážu samostatne sedieť, neprevracajú sa ani nechodia štvornožky. Maximálna hmotnosť dieťaťa – 9 kg.**

UPOZORNENIE!

- **Tento výrobok je vhodný iba pre dieťa, ktoré sa nevie samo posadiť.**
- **Používajte len na pevnom, vodorovnom a suchom povrchu.**
- **Nedovoľte iným deťom, aby sa hrali bez dozoru v blízkosti prenosnej tašky.**
- **Nepoužívajte, ak niektorá časť je zlomená, roztrhnutá alebo ak chyba.**
- Rukoväť a spodná časť gondoly by mali byť pravidelne kontrolované, či nevykazujú známky poškodenia a opotrebovania.
- Pred prenášaním alebo zdvíhaním sa uistite, že je rukoväť v správnej polohe.
- Hlava dieťaťa v gondole by nikdy nemala byť pod úrovňou tela.
- Nevkladajte dodatočný matrac než ten, ktorý bol dodaný spolu s výrobkom.
- Pred prenášaním alebo zdvíhaním nastavte základňu vaničky do najnižšej polohy

Týka sa sedačky:

UPOZORNENIE!

• **Nepoužívajte túto sedačku pre deti mladšie ako 6 mesiacov.**

• **Používajte vždy upevňovací systém**

- Výrobok určený pre deti vo veku/s hmotnosťou: od 6 mesiacov do 22 kg alebo do 4 rokov, v závislosti od toho, čo nastane skôr.

Týka sa autosedačky-vajíčka Kinderkraft:

Kočík Kinderkraft **PRIME** sa oďa ponúkať a používať spolu s kompatibilnou autosedačkou-vajíčkom.

- Produkt určený pre deti od narodenia do 13 kg.

• Ak sa vanička používa spolu s kočíkom nemôže nahradiť ani odane ani postieľku.

• Ak tvoje dieťa potrebuje spánok, preneste ho do vaničky, kolisky alebo postieľky.

• Použitie môžu byť len náhradné diely odporúčané a odane výrobcom.

I. PRVKY RÁMU KOČÍKA (OBR. 1)

1. Rukoväť
2. Tlačidlá na nastavenie rukoväte
3. a) Uvoľníte tlačidlo
b) Sklopná páka
4. Zásuvka rámu
a) Adaptéry autosedačiek
5. Blokovací prvok po zložení rámu
6. Brzda
7. Zadné kolesá
8. Tlačidlo uvoľnenia predného kolesa
9. Predné kolesá
10. Zaistenie otočných kolies
11. Tlačidlo uvoľnenia zadného kolesa

II. PRVKY VYCHÁDZKOVÉHO SEDADLA (OBR. 2)

12. Páka nastavenia operadla
13. Tlačidlo na odopnutie striešky športového kočíka
14. Gombík na odopnutie oblúka
15. Páka na uvoľnenie sedadla z rámu
16. Konektor sedadla k rámu kočíka
17. Tlačidlo nastavenia opierky nôh
18. Oblúk
19. Nánožník
20. Univerzálna pláštenka proti dažďu

III. PRVKY VANIČKY (OBR. 3)

21. Rukoväť na prenášanie vaničky
22. Strieška vaničky
23. Tlačidlo na zloženie / rozloženie striešky vaničky
24. Páka na uvoľnenie vaničky z rámu
25. Pripojenie vaničky k rámu kočíka
26. Páka pre nastavenie opierky
27. Matrac
28. Nánožník
29. Vypchávkva vaničky
30. Univerzálny poťah proti dažďu
31. Taška
32. Prebaľovacia podložka
33. Vešiaky pre tašku

IV. ROZKLADANIE RÁMU KOČÍKA

Uvoľníte blokovací prvok (obr. 4). Držte rám a zdvihnite rukoväť (obr. 5), až pokiaľ nebudete počuť zvuk zaistenia (obr. 6).

V. MONTÁŽ A DEMONTÁŽ PREDNÝCH KOLIES

Vložte kolesá do otvorov v prednej časti rámu, až pokiaľ nebudete počuť zvuk zaistenia (obr. 7). Pre vybratie kolies stlačte uvoľňovacie tlačidlo (obr. 8). Pre jazdu priamo je možné kolesá zablokováť stlačením blokovacieho tlačidla (obr. 9 I). Obr. 9.II znázorňuje vypnutie zaistenia.

VI. MONTÁŽ A DEMONTÁŽ ZADNÝCH KOLIES

Čap kolesa zasuňte do príslušných otvorov v ráme, až pokiaľ nezacvakne (obr. 10). Pre uvoľnenie kolesa stlačte tlačidlo (obr. 11. I) a vytiahnite koleso (obr. 11.II).

POZOR! Predtým, ako začnete kočík používať, uistite sa, či súvetky kolesá namontované správne.

VII. BRZDA

Aktivujte brzdu (obr. 12.I). Nadvihnutím brzdý vypnete zaistenie (obr. 12.II)

VIII. MONTÁŽ A DEMONTÁŽ SEDAČKY

Zatlačte spojenie sedadla (16) do objímky rámu (4), až pokiaľ nebudete počuť charakteristické zacvaknutie (obr. 13.I). Sedadlo je možné namontovať dopredu v smere alebo proti smeru jazdy (obr. 13). Pre odmontovanie sedadla stlačte uvoľňovaciu páku sedadla (15) z rámu (4) na oboch stranách a potiahnite smerom hore (obr. 13.II).

IX. MONTÁŽ A DEMONTÁŽ STRIEŠKY

Vložte striešku do vodidiel (obr. 14 I). Zaistite suchým zipsom na boku (obr. 14.II) a zapnite zips na zadnej strane opierky (obr. 14.III). Pri demontáži postupujte podľa krokov v opačnom poradí (obr. 14.IV, 14.V, 14.VI).

POZOR! Striešku namontujte pred použitím kočíka.

X. MONTÁŽ A DEMONTÁŽ OCHRANNÉHO OBLÚKA

Oblúk vložte do príslušných miest na ráme (obr. 15.I). Oblúk vytiahnite stlačením tlačidiel na oboch stranách rámu a vytiahnite ho (obr. 15.II).

XI. NASTAVENIE BEZPEČNOSTNÝCH PÁSOV.

Vždy nastavte výšku pásov (obr. 16.I & 16.II). Pre rozopnutie bezpečnostných pásov stlačte tlačidlo (obr. 17). Pre zapnutie spojte so sebou bočné popruhy (obr. 18.I) a následne ich zapnite do spony (obr. 18.II).

XII. NASTAVENIE CHRBTOVEJ OPIERKY

Pomocou páčky nastavte chrbtovú opierku (obr. 19.I & 19.II) do jednej zo 4 polôh.

XIII. NASTAVENIE RUKOVÁTE

Stlačte tlačidlo nastavenia rukoväte (2) a nastavte ju do vhodnej polohy (obr. 20).

XIV. MONTÁŽ TAŠKY

Pomocou vešiakov (33) zaveste tašku (31) (obr. 21). Súčasťou súpravy je aj prebaľovacia podložka (32).

XV. NASTAVENIE OPIERKY NÔH

Zmena polohy smerom nahor nastane po zdvihnutí opierky nôh (obr. 22.I). Pre jej nastavenie smerom dole stlačte tlačidlá na bokoch a spustíte ju (obr. 22.II & 22.III).

XVI. NASTAVENIE ODPRUŽENIA

Príjazde po nerovnom povrchu otočte gombíky podľa obrázku (obr. 23.I). Zvýšte stabilitu na rovných povrchoch otáčaním gombíkov smerom hore, až pokiaľ sa nezaistia (obr. 23.II).

XVII. MONTÁŽ NÁNOŽNÍKA A PLÁŠTENKY PROTI DAŽĎU

Nánožník zaistíte stláčacími gombíkmi na oboch stranách striešky (obr. 24).

Nasadte pláštenku na sedadlo (20) alebo vaničku (30).XIV.

XVIII. DEMONTÁŽ KOČÍKA

Sedadlo umiestnite v smere jazdy (obr. 25.I). Opierku ponechajte v najvyššej polohe. Použite brzdu (obr. 25.II). Zložte striešku. Stlačte uvoľňovacie tlačidlo (3a) a potiahnite obe sklápacie páčky (3b) smerom k sebe, aby ste kočík zložili (obr. 25.III). Keď je kočík úplne zložený, blokovací prvok sa sám zaistí (obr. 25.IV). Ak chcete zmenšiť rozmery, spustíte opierku nôh (obr. 26.V).

POZOR! Neskladajte rám kočíka, keď je na ňom namontovaná sedačka, vanička alebo sedadlo je namontované v opačnej polohe.

XIX. VANIČKA KOČÍKA

Nastavte striešku vaničky (obr. 26.I). Ak chcete striešku zložiť, stlačte tlačidlá na oboch stranách rámu (obr. 26.II).

K vaničke je pripojená vypchávk (27), ktorú je možné odstrániť rozopnutím zipsu okolo nej (obr. 27.I) a matrac (29), ktorý sa musí vložiť do vaničky (obr. 27.II).

Pomocou zipsu namontujte nánožník a na bokoch ho zaistíte gombíkom a slučkou (obr.28.I) a následne pripievate prídavné tlačidlo (obr.28.II), ak chcete použiť prídavný panel striešky priezoru.

POZOR! Vanička sa dá upevniť iba proti smeru jazdy (dieťa musí byť obrátené tvárou smerom k dospelému).

XX. NASTAVENIE CHRBTOVEJ OPIERKY

Posuňte páku (obr. 30) na spodnej časti vaničky a zaistíte ju vo vhodnej polohe.

XXI. MONTÁŽ A DEMONTÁŽ VANIČKY NA RÁME.

Zasuňte konektor vaničky (25) do objímky rámu (4) (obr. 30.I), až pokiaľ nebudete počuť charakteristické cvaknutie. Pre demontáž vaničky uvoľnite páku, a potiahnite ju smerom hore (obr. 30.II).

XXII. MONTÁŽ SEDAČKY NA RÁM.

AUTOSEDAČKY Priložené adaptéry sú kompatibilné s detskými autosedačkami: Kinderkraft®, Kiddy®, Maxi Cosi®, Cybex®, BeSafe®, Nuna® a hodia sa o.i. k modelom: Kinderkraft Mink, Kiddy Evoluna i-Size 2, Kiddy Evolution Pro 2, Cybex Aton 5, Cybex Aton M, Cybex Aton M i-Size, Cybex Aton B2, Cybex Aton S2 i-Size, Cybex Cloud Z i-Size, Maxi Cosi Cabriofix i-Size, Maxi Cosi Pebble Pro, Maxi Cosi 360, Maxi Cosi Rock, Maxi Cosi Tinca, Maxi Cosi Citi, BeSafe izi Go Modular x1, Britax Romer Baby-Safe 3, Avionaut Pixel, Nuna Pipa next i-Size, Nuna Pipa lite, Nuna Pipa lite lx, Kinderkraft I-Lite.

Nasadte adaptéry na rám (obr. 31.I) a potom nasadte sedačku na namontované adaptéry (obr. 31.II). Odpojenie adaptérov je zázornené na obr. 32.

POZOR! Autosedačku upevňujte vždy tak, aby bola tvár dieťaťa obrátená smerom k rodičovi

XXIII. STAROSTLIVOSŤ A ÚDRŽBA Povinnosťou majiteľa kočíka je zabezpečiť správnu inštaláciu všetkých funkčných prvkov, reguláciu a potrebnú starostlivosť tak, aby ho bolo možné udržať v dobrom technickom stave.

Kočík je potrebné pravidelne kontrolovať z hľadiska potenciálnych problémov. Nižšie sú uvedené dôležité činnosti, ktoré je potrebné vykonávať z hľadiska zaistenia bezpečnosti dieťaťa a dlhej životnosti produktu:







- Skontrolovať odolnosť a bezpečnosť všetkých nitov a spojení.
- Skontrolovať všetky brzdomé zariadenia a kolesá, ich pneumatiky a v prípade potreby zabezpečiť ich opravy či výmenu.
- Skontrolovať, či všetky blokovacie zariadenia fungujú správne, s osobitným zohľadnením hlavného a doplnkového zapínania, ktoré musia byť vždy voľne pohyblivé.

Kočik nepoužívajte, ak máme akékoľvek pochybnosti týkajúce sa jeho používania alebo bezpečnosti.

Ak koliesá pišťa, je potrebné ich namastiť tenkou vrstvou silikónu. Nesmú sa používať produkty na báze oleja alebo maziva, pretože priťahujú nečistoty, ktoré sťažujú pohyb.

XXIV. ČISTENIE

V prípade, ak bol podvozok vystavený pôsobeniu slanej vody, odporúčame čo možno najrýchlejšie opláchnutie sladkou vodou (z vodovodu). Produkt neskladajte ani neuskladňujte, keď je mokry a nikdy ho neuskladňujte vo vlhkých

	Neprať. Produkt môžete umývať jemne navlhčenou handričkou a šetrným čistiacim prostriedkom.		Perte ručne za teploty max. 40°
	Prať max. pri teplote 30°C, šetrné pranie.		Nesušiť v bubnovej sušičke.
	Nebieliť		Nečistiť chemicky
	Nežehliť		

podmienkach, pretože to môže viesť k tvorbe plesní.

Taška : prať ručne, nebieliť, nesusiť v sušičke, nežehliť, nečistiť chemicky.

Kôš, baldachýn prenosnej tašky, baldachýn sedadla, opláštenie sedadla, matrac : perte pri teplote max 30 °C, ebieliť, nesusiť v sušičke, nežehliť, nečistiť chemicky.

rohož, poťah na nohy, poťah matrace, podšívka na prenosnú tašku : neprať. Výrobok je možné jemne preprať vlhkou handričkou a jemným čistiacim prostriedkom, nebieliť, nesusiť v sušičke, nežehliť, nečistiť chemicky.

XXV. ZÁRUKA

- Všetky Výrobky Kinderkraft majú 24-mesačnú záruku. Záručná doba začína od dátumu dodania výrobku Kupujúcemu.
- Záruka platí iba na území členských štátov Európskej únie, s výnimkou zámorských území a na území Spojeného kráľovstva Veľkej Británie a Severného Írska, s výnimkou britských zámorských území.
- V krajinách, ktoré nie sú uvedené vyššie, záruka výrobcu neplatí. Podmienky dodatočnej záruky môže stanoviť predajca.
- V niektorých krajinách je možné predĺžiť záruku na obmedzenú dobu až 120 mesiacov (10 rokov). Úplné podmienky a registračný formulár na predĺženie záruky sú k dispozícii na webovej stránke WWW.KINDERKRAFT.COM
- Reklamácie sa musia predložiť vyplnením formulára uvedeného na webovej stránke WWW.RMA.KINDERKRAFT.COM
- Záruka sa nevzťahuje na:
 - Kozmetické poškodenia, okrem iných: skrabance, preliačiny a prasknutie plastových častí, ibaže bolo dané poškodenie spôsobené chybou materiálu alebo sa jedná o výrobnú chybu;
 - Poškodenia spôsobené nesprávnym používaním alebo nesprávnou údržbou - ako napr.: mechanické poškodenia výrobkov spôsobené nesprávnym používaním alebo nesprávnou údržbou. Prečítajte si návod na použitie a údržbu produktu, ktorý je súčasťou používateľského manuálu;
 - Poškodenia spôsobené nesprávnou montážou, inštaláciou alebo demontážou výrobkov a/alebo príslušenstva. Prečítajte si návod na použitie a montáž produktu, ktorý je súčasťou používateľského manuálu;
 - Poškodenia spôsobené koróziou, plesňou alebo hrdzou, ktorá sa vytvorila v dôsledku nesprávnej údržby, starostlivosti a skladovania;
 - Poškodenia spôsobené bežným opotrebením alebo iným spôsobom v dôsledku plynutia času. Patria sem nasledovné škody: roztrhnutie alebo prepichnutie duší; poškodenie pneumatík; poškodenie behúňa pneumatiky; vyblednutie textílie spôsobené mechanickým použitím (napr. na kľbových spojoch a pohyblivých častiach);
 - Poškodenia alebo eróziu spôsobenú slnečným žiarením, potom, čistiacimi prostriedkami, podmienkami skladovania alebo častým práním atď.;
 - Poškodenia spôsobené nehodou, nadmerným zaťažením, nesprávnym použitím, požiarom, kontaktom s tekutinami, zemetrasením alebo inými vonkajšími príčinami;
 - Produkty, ktoré boli upravené za účelom zmeny funkčnosti bez písomného súhlasu firmy 4KRAFT;
 - Produkty, z ktorých bolo odstránené, alebo akýmkoľvek spôsobom skreslené sériové číslo alebo číslo šarže;
 - Poškodenia spôsobené použitím komponentov alebo výrobkov tretích strán - okrem iného: držiakov na poháre, dáždňikov, reflexných prvkov, zvončekov;
 - Poškodenia spôsobené prepravou alebo personálom lietadla.
- Záručná doba na príslušenstvo pripojené k zariadeniu je 6 mesiacov od dátumu predaja, s výnimkou vyššie popísaných škôd.
- Tieto záručné podmienky majú dodatočný charakter s ohľadom na zákonné práva Zákazníka vyplývajúce zo vzťahu s 4KRAFT Sp. z o.o.. Záruka nevylučuje, neobmedzuje ani nepozastavuje práva Zákazníka vyplývajúce z predpisov o zárukách za vady predávaného tovaru.
- Úplný obsah záručných podmienok je k dispozícii na webovej stránke WWW.KINDERKRAFT.COM

SV

Kära kunder,

Tack för att ni köpte en Kinderkraft-produkt. Våra produkter har utformats med tanke på ditt barns säkerhet och komfort. Barnvagnen är en idealisk lösning för dem som uppskattar kvalitet, modernitet och funktionalitet. Läs manualen och följ dess rekommendationer.

VIKTIGT – LÄS NOGGRANT OCH SPARA FÖR FRAMTIDA BRUK
Säkerhets- och försiktighetsåtgärder

VARNING!

- **Lämna aldrig ditt barn utan uppsikt.**
- **Se till att alla låsanordningar är spärrade innan du använder vagnen.**
- **För att undvika skada, se till att barnet är ur vägen när du fäller ut och ihop denna produkt.**
- **Låt inte barnet leka med denna produkt.**
- **Kontrollera att fastsättningsanordningarna för insatsen eller sittdelen är korrekt fastsatta innan vagnen tas i bruk.**
- **Denna produkt är inte lämplig för att springa eller åka inlines med.**
 - Produkten är avsedd för barn i åldern / vikt: från 0 månader till 22 kg eller upp till 4 år, beroende på vad som kommer först.
 - Produkten är konstruerad för att transportera ett barn i taget.
 - Korgens maximala belastning är 3 kg.
 - Varje extra last som hängs upp på rullstolens handtag, under ryggstödet eller på sidorna minskar dess stabilitet.
 - Den högsta tillåtna vikten för föräldraväskan hängande på vagnens handtag är 2 kg.
 - Maximal belastning på fickan för små föremål 0,5 kg.
 - När du kör över en trottoarkant eller trappsteg, lyft framfjädringen.
 - Bromsarna ska vara låsta när du sätter i och tar ut ditt barn.
 - Använd endast delar och tillbehör som har levererats eller som rekommenderas av tillverkaren. Använd inte andra delar eller tillbehör.
 - Placera inte produkten nära öppen eld eller andra värmekällor.
 - Använd inte produkten med en extra plattform.

Gäller gondolen:

- **Denna produkt är avsedd för barn som kan ej oberoende sitta själv, vända eller lyfta sig på knän och armar. Max barnvikt - upp till 9 kg.**

VARNING!

- **Denna produkt är endast lämplig för barn som inte kan sitta utan stöd.**
- **Använd endast på släta, plana, fasta och torra ytor.**
- **Låt inte andra barn leka med eller nära liften.**
- **Använd inte liften om delar är trasiga eller saknas.**
 - Handtagen och undersidan av bärsängen bör kontrolleras regelbundet för tecken på skador och slitage.
 - Se till att handtaget är i rätt läge innan du bär eller lyfter bärsängen.
 - Barnets huvud i barnvagnen ska aldrig ligga under resten av kroppen.
 - Sätt inte in ytterligare en annan madrass än den som medföljer med produkten.
 - Innan du bär eller lyfter, justera liggdelens bas till dess lägsta läge

Gäller barnvagnen:

VARNING!

- **Denna sittdel är inte lämplig för barn under 6 månader.**
- **Använd alltid bältessystemet.**

- Produkten är avsedd för barn i åldern / vikt: från 6 månader till 22 kg eller upp till 4 år, beroende på vad som kommer först.

Gäller Kinderkraft bilstol:

Kinderkraft **PRIME** barnvagn kan erbjudas i en uppsättning med en kompatibel bilstol.

- Produkten är avsedd för barn från födseln upp till 13 kg.
- Om sätet används tillsammans med en barnvagn ersätter den inte en vaggan eller en barnsäng.
- Om ditt barn behöver sova ska det flyttas till gondolen, vaggan eller till en barnsäng.
- Använd endast delar och tillbehör som har levererats eller som rekommenderas av tillverkaren.

I VAGNRAMENS ELEMENTER (FIG. 1)

1. Handtaget
2. Knappar för justering av handtaget
3. a) Upplåsningsknapp
b) Fällspak
4. Ramuttag
a) Adaptrar för bilstolar
5. Låselement efter vikning av ramen
6. Broms
7. Bakhjulen
8. Frigöringsknapp för framhjul
9. Framhjul
10. Rattlås
11. Frigöringsknapp för bakhjul

III LIGGDELENS ELEMENTER (FIG. 3)

21. Handtag för att bära liggdelen
22. Liggdelsskärm
23. Knapp för att fälla ut/fälla in skärmen liggdel
24. En spak som frigör liggdelen från ramen
25. Liggdelens kopplingen till barnvagnsramen
26. Spak för ryggstödsjustering

II VAGNSÄTETS ELEMENTER (FIG. 2)

12. Spak för ryggstödsjustering
13. Knapp för att haka av barnvagnsvisiret
14. Frigöringsknapp för pannband
15. Spak som släpper sätet från ramen
16. Sätetsanslutning till barnvagnsramen
17. Justeringsknapp för fotstöd
18. Pannband
19. Överdrag för fötterna
20. Universal regnskydd

27. Madrass
28. Överdrag för fötterna
29. Liggdelsfoder
30. Universal regnskydd
31. Väska
32. Skötunderlägg
33. Väska berlocker

IV. UPPVIKNING AV VAGNENS RAM

Lossa låselementet (fig. 4). Håll in ramen och lyft handtaget (fig. 5) tills du hör ett låsljud (fig. 6).

V. MONTERING OCH DEMONTERING AV FRAMHJUL

Sätt in hjulen i hålen på framsidan av ramen tills du hör ett låsande ljud (fig. 7). För att ta bort hjulen, tryck på frigöringsknappen (fig. 8). Hjulen kan blockeras för rakkörning genom att trycka på låsknappen (Fig. 9 I). Fig. 9.II visar inaktivering av låset.

VI. MONTERING OCH DEMONTERING AV BAKHJUL

Sätt in hjulstiftet i lämpliga hål i ramen tills det klickar (bild 10). För att släppa hjulet, tryck på knappen (Fig.11. I) och dra ut hjulet (Fig. 11.II).

VARNING! Se till att alla hjul sitter ordentligt innan du använder barnstolen.

VII. BROMS

Aktivera bromsen (Fig. 12.I). Lyft på bromsen för att frigöra låset (Fig. 12.II)

VIII. MONTERING OCH DEMONTERING AV SÄTET

Skjut in sätetsanslutningen (16) i ramuttaget (4) tills ett karakteristiskt klick hörs (Figur 13.I). Sätet kan vara antingen framvänd eller bakvänd (Fig.13). Tryck på sätets frigöringsspak (15) från ramen (4) på båda sidor och dra uppåt (Fig. 13.II) för att demontera sätet.

IX. MONTERING OCH DEMONTERING AV ETT SOLTAK

Sätt in soltaket i guiderna (Fig.14 I). Fäst med kardborreband på sidan (Fig. 14.II) och stäng blyxtlåset på baksidan av ryggstödet (Fig. 14.III). För att demontera, följ stegen i omvänd ordning (fig. 14.IV, 14.V, 14.VI).

UPPMÄRKSAMHET! Montera soltaket innan du använder vagnen.

X. MONTERING OCH DEMONTERING AV SÄKERHETSPINNEN

Sätt in pannbandet på lämpliga ställen på ramen (Fig. 15.I). Dra ut pannbandet genom att trycka på knapparna på båda sidor av ramen och dra ut det (Fig. 15.II).

XI. JUSTERING AV BÄLTEN.

Justera höjden på bältena varje gång (fig. 16.I & 16.II). Tryck på knappen för att lossa säkerhetsbältena (bild 17). För att fästa ansluta sidobältena ihop (Fig. 18.I) och klämma sedan fast dem i spännnet (Fig. 18.II).

XII. RYGGJUSTERING

Justera ryggstödet med spaken (fig. 19.I & 19.II) i en av de 4 placera.

XIII. JUSTERING AV HANDTAGET

Tryck på handtagets justeringsknapp (2) och ställ den i ett bekvämt läge (fig. 20).

XIV. PÅSMONTERING

Häng påsen (31) på handtaget med hängarna (33) (Fig. 21). Satsen har även en skötbädd (32).

XV. FOTJUSTERING.

För att ändra positionen uppåt höjs fotstödet (bild 22.I). För att justera ner den trycker du på knapparna på sidorna och sänker den (fig. 22.II & 22.III).

XVI. JUSTERING AV AVSKRIVNINGAR

Vrid vreden enligt bilden (Fig. 23.I) när du kör på ojämna underlag. Öka stabiliteten på plana ytor genom att vrida vreden uppåt - tills de låses (Fig. 23.II).

XVII. MONTERING AV BENSKYDD OCH REGNSKYDDSFOLIE.

Fäst locket med tryckknappar på båda sidor av taket (bild 24).

Sätt regnskyddet på sätet (20) eller liggdelen (30).

XVIII. DEMONTERING AV VAGNEN

Placera sitsen vänd i färdriktningen (bild 25.I). Lämna ryggstödet i högsta läget. Dra åt bromsen (bild 25.II). Vik soltaket.

Tryck på upplåsningsknappen (3a) och dra båda vikspakarna (3b) mot varandra för att vika vagnen (Figur 25.III). Efter att vagnen är helt vikad, kommer låselementet att knäppa sig själv (FIG.25.IV). Sänk fotstödet för att minska måtten (bild 26.V).

UPPMÄRKSAMHET! Vik inte vagnens rack när sätet eller liggdelen är monterat i bakre läge.

XIX. VAGNENS LIGGDEL

Placera liggdelens soltak (Fig. 26.I). För att vika soltaket, tryck på knapparna på båda sidor av ramen (bild 26.II).

En stoppning (27) är fäst på liggdelen, som kan tas bort genom att lossa blixtlåset runt den (Fig. 27.I) och en madrass (29), som ska placeras inuti liggdelen (Fig. 27.II).

Montera fotskyddet med en dragkedja och fäst på sidorna med en knapp och en ögla (Fig.28.I) och fäst en extra knapp (Fig.28.II) om du vill använda en extra panel av soltaket.

WARNING! Gondolen måste alltid placeras bakåtvänd (barnet skasitta mittemot vårdnadshavaren som kör vagnen).

XX. JUSTERING AV BÄRENS RYGGSTÖD

Flytta spaken (Fig.30) på liggdelens undersida och lås den i ett bekvämt läge.

XXI. MONTERING OCH DEMONTERING AV LIGGDELEN PÅ RAMEN.

Sätt in liggdelens anslutning (25) i ramhylsan (4) (Fig.30.I) tills den klickar på plats. Släpp spaken för att ta isär liggdelen och dra den uppåt (bild 30.II).

XXII. MONTERING AV SÄTET PÅ RAMEN.

De medföljande adaptrarna är kompatibla med bilbarnstolar: Kinderkraft®, Kiddy®, Maxi Cosi®, Cybex®, BeSafe®, Nuna® och de passar t.ex. för modeller: Kinderkraft Mink, Kiddy Evoluna i-Size 2, Kiddy Evolution Pro 2, Cybex Aton 5, Cybex Aton M, Cybex Aton M i-Size, Cybex Aton B2, Cybex Aton S2 i-Size, Cybex Cloud Z i-Size, Maxi Cosi CabrioFix i-Size, Maxi Cosi Pebble Pro, Maxi Cosi 360, Maxi Cosi Rock, Maxi Cosi Tinca, Maxi Cosi Citi, BeSafe izi Go Modular x1, Britax Romer Baby-Safe 3, Avionaut Pixel, Nuna Pipa next i-Size, Nuna Pipa lite, Nuna Pipa lite lx, Kinderkraft I-Lite.

Placera adaptrarna på ramen (bild 31.I) och sätt sedan in sätet på de monterade adaptrarna (bild 31.II). Att koppla bort adaptrarna visas i Fig. 32.

WARNING! Bilsätet ska alltid installeras med barnet vänd mot vårdgivaren.

XXIII. VÅRD OCH UNDERHÅLL

Det är köparens ansvar att se till att alla funktionselement är korrekt installerade, samt att utföra korrekt underhåll och justeringar för att hålla vagnen i gott skick. Kontrollera vagnen med jämna mellanrum för potentiella problem. Följande är viktiga steg som måste vidtas för att garantera ditt barns säkerhet och för att förhindra att produktens livslängd förkortas:

- Kontrollera styrkan och säkerheten för alla nitar och anslutningar.
- Kontrollera alla immobiliseringsanordningar och hjulen och deras däck och byt ut eller reparera dem vid behov.
- Kontrollera att alla säkerhetsanordningar fungerar ordentligt, med särskild tonvikt på huvud- och extra fästelement som alltid ska kunna röra sig fritt.
- Smörj axlarna med ett tunt lager silikon om hjulen knirrar. Använd inte olja eller fettbaserade produkter eftersom de drar till sig smuts som hindrar rörelse.

XXIV. RENGÖRING Om chassikomponenterna har utsatts för saltvatten rekommenderar vi att du sköljer dem med färskt vatten (kranvatten) så snart som möjligt. Vik eller förvara inte produkten när den är våt och förvara den aldrig i fuktiga förhållanden eftersom det kan leda till mögelbildning.

	Tvätta inte. Produkten kan tvättas försiktigt med en fuktig trasa och ett mildt rengöringsmedel.		Handtvätt på max 40°
	Handtvätt vid max 40 ° C, skonsam process.		Torktumla ej
	Blek inte		Kan ej kemtvättas
	Stryk inte		

Påse: handtvätt, blek inte, torktumla inte, stryk inte, torka inte

Korg, bärstolstak, sätestak, sätesmantel, madrass: tvätta inte. Produkten kan tvättas försiktigt med en fuktig trasa och ett mildt rengöringsmedel, inte bleka, torktumlas inte, stryk inte, torka inte.

Matta, benskydd, madrassöverdrag, bärsängsfoder: tvätta vid max 30 ° C, blek inte, torktumla inte, stryk inte, torka inte.

XXV. GARANTI

- Alla Kinderkraft-produkter omfattas av en 24-månaders garanti. Garantiperioden börjar samma dag som produkten levereras till köparen.
- Garantin är endast giltig inom EU- s territorium, med undantag för utomeuropeiska territorier och Storbritanniens territorium Storbritannien och Nordirland exklusive de brittiska utomeuropeiska länderna territorier.
- I länder som inte nämns ovan gäller tillverkarens garanti. Villkoren för den extra garantin kan specificeras av säljaren.
- I vissa länder är det möjligt att förlänga garantin upp till 120 månader (10 år) under en begränsad period. Den fullständiga texten till villkoren och registreringsformuläret för garantiförlängning finns på WWW.KINDERKRAFT.COM
- Klagomål ska lämnas in genom att fylla i formuläret som finns på webbplatsen WWW.RMA.KINDERKRAFT.COM
- Garantin täcker inte:
 - Kosmetiska skador, inklusive men inte begränsade till: repor, bucklor och sprickor i plast, såvida inte felet beror på material- eller tillverkningsfel;
 - Skador till följd av felaktig användning eller dåligt underhåll - inklusive men inte begränsat till: mekanisk skada på produkter orsakade av felaktig användning eller dåligt underhåll. Läs bruks- och underhållshandboken för produkten som ingår i bruksanvisningen;
 - Skador orsakade av felaktig montering, installation eller demontering av produkter och / eller tillbehör. Läs bruksanvisningen och monteringen av produkten som finns i bruksanvisningen.
 - Skador orsakade av korrosion, mögel eller rost till följd av felaktigt underhåll, skötsel och lagring;
 - Skador orsakade av normalt slitage eller på annat sätt på grund av normal tid. Dessa inkluderar: revor eller punkteringar i innerören; däckskador; däckmönsterskador; blekning av tyg till följd av mekanisk användning (t.ex. på fogar och täckande rörliga delar);
 - Skador eller erosion från sol, svett, tvättmedel, lagringsförhållanden eller ofta tvätt osv.
 - Skador orsakade av olycka, missbruk, missbruk, brand, vätskekontakt, jordbävning eller andra yttre orsaker;
 - Produkter som har modifierats för att ändra funktionalitet utan 4Krafts skriftliga medgivande;
 - Produkter från vilka serienumret eller batchnumret har tagits bort eller förvrängt på något sätt;
 - Skador orsakade av användning av komponenter eller produkter från tredje part - inklusive men inte begränsat till: kophällare, paraplyer, reflektorer, klockor;
 - Skador orsakade av transport eller av flygplanpersonal.
- Garanti perioden för tillbehör som är anslutna till enheten är 6 månader från försäljningsdatum, exklusive skador som beskrivs ovan.
- Dessa garantivillkor kompletterar kundens lagstadgade rättigheter till 4KRAFT sp. z o.o. Garantin utesluter, begränsar eller upphäver inte kundens rättigheter till följd av bestämmelserna om garantin för defekter i det sålda föremålet.
- Den fullständiga texten till garantivillkoren finns på webbplatsen WWW.KINDERKRAFT.COM



- (AR)** لضمان مصلحة عملائنا - نحن في خدمتكم! إذا كانت لديكم أي مشكلة مع المنتج الذي حصلتم عليه، فيجري الاتصال بنا بالطريقة التي تفضلونها!
- (CS)** V zájmu péče o naše klienty - jsme rádi k dispozici! Pokud jste se setkali s nějakým problémem v souvislosti s obdrženým výrobkem, kontaktujte nás způsobem, který vám nejvíce vyhovuje!
- (DE)** In Sorge für unsere Kunden - stehen wir gerne zu Ihrer Verfügung! Wenn Sie auf ein Problem mit dem erhaltenen Produkt treffen, treten Sie bitte mit uns in Kontakt in der bequemsten Weise für Sie!
- (EN)** In the interests of our Clients - we are at your disposal! If you have a problem with the product you received, contact us in the most convenient way for you!
- (ES)** ¡Por el bien de nuestros clientes, estamos a su disposición! ¡Si tiene cualquier problema con el producto recibido, póngase en contacto con nosotros de forma más cómoda para usted!
- (FR)** Dans l'intérêt de nos clients - nous sommes à votre disposition! Si vous avez un problème avec le produit que vous avez reçu, Contactez-nous de la manière la plus pratique pour vous!
- (HU)** Bármikor állunk az ügyfeleink rendelkezésére! Ha az átvett termékkel kapcsolatban valamilyen problémába ütközött, az Onnek legmegfelelőbb módon vegye fel velünk a kapcsolatot!
- (IT)** Prendersi cura dei nostri Clienti - siamo alla Vostra disposizione! Se hai incontrato un problema con il prodotto che hai ricevuto. Contattaci nel modo piu conveniente per te!
- (NL)** In het belang van onze klanten - staan wij ter beschikking! Als u een probleem met het ontvangen product tegenkomt, neemt contact met ons op via de manier die u het makkelijkste vindt!
- (PL)** W trosce o naszych Klientów - jesteśmy do dyspozycji! Jeśli napotkałes problem dotyczący otrzymanego produktu, skontaktuj się z nami w najbardziej dogodny dla Ciebie sposób!
- (PT)** Para o conforto dos nossos Clientes - estamos sempre à sua disposição! Se tiver qualquer problema com o nosso produto, entre em contacto conosco de modo mais confortável para si!
- (RO)** In interesul clienților noștri - suntem la dispoziția dumneavoastră! Dacă aveți o problema cu produsul pe care l-ați primit, contactați-ne în modul cel mai convenabil pentru dvs!
- (RU)** заботясь о наших клиентах, мы находимся в вашем распоряжении. Если вы столкнулись с проблемой, связанной с полученными продукто, свяжитесь с нами наиболее удобным для вас способом!
- (SK)** Náš zákazník je pre nás dôležitý - sme vám k dispozícii! Ak máte akýkoľvek problém súvisiaci s doručeným produktom, kontaktujte nás spôsobom, ktorý vám najviac vyhovuje!
- (SV)** I våra kunders intresse - vi står till ditt förfogande! Om du har problem med den produkt du fick, kontakta oss på det mest praktiska sättet för dig!

International: support@kinderkraft.com (0048) 61 646 02 37



kinderkraft.com



kinderkraftofficial



kinderkraft



kinderkraftofficial

المورد / VÝROBCE / HERSTELLER / MANUFACTURER / FABRICANTE / FABRICANT / GYÁRTÓ /
FABBRICANTE / FABRIKANT / PRODUCENT / FABRICANTE / PRODUCĂTOR /
ПРОИЗВОДИТЕЛЬ / VÝROBCA / TILLVERKARE:

4Kraft Sp. z o.o. ul. Tatrzanska 1/5 60-413 Poznań, Poland