



(Image: SC-C50)

SC-C50 / SC-C30

Wireless Speaker System
Drahtloses Lautsprechersystem
Système d'enceinte sans fil
Sistema Speaker Wireless
Draadloos luidsprekersysteem
Sistema de altavoces
Trådlöst högtalarsystem
Trådløst højttalersystem
Langaton kaiutinjärjestelmä

Basic Operating Instructions
Kurz-Bedienungsanleitung
Manuel d'utilisation Fonctions de base
Istruzioni per l'uso di base
Beknopte gebruiksaanwijzing
Instrucciones básicas
Grundläggande bruksanvisning
Vejledning i den grundlæggende betjening
Perusasetukset Käyttöohjeet

Music is borderless and timeless, touching people's hearts across cultures and generations. Each day the discovery of a truly emotive experience from an unencountered sound awaits. Let us take you on your journey to rediscover music.

Rediscover Music™

Technics

Delivering the Ultimate Emotive Musical Experience to All

At Technics we understand that the listening experience is not purely about technology but the magical and emotional relationship between people and music.

We want people to experience music as it was originally intended and enable them to feel the emotional impact that enthuses and delights them.

Through delivering this experience we want to support the development and enjoyment of the world's many musical cultures. This is our philosophy.

With a combination of our love of music and the vast high-end audio experience of the Technics team, we stand committed to building a brand that provides the ultimate emotive musical experience by music lovers, for music lovers.

Director
Michiko Ogawa

A handwritten signature in black ink that reads "Michiko Ogawa". The signature is written in a cursive, flowing style with a long horizontal stroke extending to the right at the bottom.

Thank you for purchasing this product.

Please read these instructions carefully before using this product, and save this manual for future use.

- About descriptions in these operating instructions
 - Pages to be referred to are indicated as “⇒ ○○”.
 - The illustrations shown may differ from your unit.
- Illustrations and figures in this manual are of the black main body.

- A more detailed operating instruction is available in “Operating Instructions” (PDF format). To read it, download it from the website.
https://www.technics.com/support/downloads/oi/SC-C50_C30.html
- You will need Adobe Reader to browse or print “Operating Instructions” (PDF format). You can download and install a version of Adobe Reader that you can use with your OS from the following website.
<http://www.adobe.com/products/acrobat/readstep2.html>



For the United Kingdom and Ireland customer

Sales and Support Information

Customer Communications Centre

- For customers within the UK: 0333 222 8777
- For customers within Ireland: 01 447 5229
- Monday–Friday 9:00 am – 5:00 pm, (Excluding public holidays).
- For further support on your product, please visit our website: www.technics.com/uk/

Table of contents

Safety precautions	05	
Installation	07	
Control reference guide	08	
Basic	Connections	10
	Network settings	11
	Available input sources	15
	Using Bluetooth®	16
	Streaming music over the network	17
Licenses	18	
Specifications	19	

Accessories

AC mains lead

For the United Kingdom and Ireland

White: K2CT3YY00097

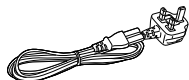

For continental Europe

Black: K2CMZDR00001 / White: K2CMZY00002

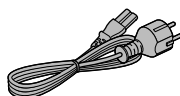

- The smartphone on the cover page is not supplied with this unit.
- Product numbers provided in these operating instructions are correct as of July 2019.
- These may be subject to change.
- Do not use AC mains lead with other equipment.

Warning

Unit

- To reduce the risk of fire, electric shock or product damage,
 - Do not expose this unit to rain, moisture, dripping or splashing.
 - Do not place objects filled with liquids, such as vases, on this unit.
 - Use the recommended accessories.
 - Do not remove covers.
 - Do not repair this unit by yourself. Refer servicing to qualified service personnel.
 - Do not let metal objects fall inside this unit.
 - Do not place heavy items on this unit.

AC mains lead

- To reduce the risk of fire, electric shock or product damage,
 - Ensure that the power supply voltage corresponds to the voltage printed on this unit.
 - Insert the mains plug fully into the socket outlet.
 - Do not pull, bend, or place heavy items on the lead.
 - Do not handle the plug with wet hands.
 - Hold onto the mains plug body when disconnecting the plug.
 - Do not use a damaged mains plug or socket outlet.
- The mains plug is the disconnecting device. Install this unit so that the mains plug can be unplugged from the socket outlet immediately.
- Ensure the earth pin on the mains plug is securely connected to prevent electrical shock.
 - An apparatus with CLASS I construction shall be connected to a mains socket outlet with a protective earth connection.

Caution

Unit

- Do not place sources of naked flames, such as lighted candles, on this unit.
- This unit may receive radio interference caused by mobile telephones during use. If such interference occurs, please increase separation between this unit and the mobile telephone.
- This unit is intended for use in moderate and tropical climates.
- Do not put any objects on this unit. This unit becomes hot while it is on.

Placement

- Place this unit on an even surface.
- To reduce the risk of fire, electric shock or product damage,
 - Do not install or place this unit in a bookcase,

built-in cabinet or in another confined space. Ensure this unit is well ventilated.

- Do not obstruct this unit's ventilation openings with newspapers, tablecloths, curtains, and similar items.
- Do not expose this unit to direct sunlight, high temperatures, high humidity, and excessive vibration.
- Keep magnetised items away. Magnetised cards, watches, etc., can be damaged if placed too close to this system.

For the United Kingdom and Ireland customer



Caution for AC Mains Lead

(For the AC mains plug of three pins)

For your safety, please read the following text carefully.

This appliance is supplied with a moulded three pin mains plug for your safety and convenience. A 3-ampere fuse is fitted in this plug.

Should the fuse need to be replaced please ensure that the replacement fuse has a rating of 3-ampere and that it is approved by ASTA or BSI to BS1362.

Check for the ASTA mark  or the BSI mark  on the body of the fuse.

If the plug contains a removable fuse cover you must ensure that it is refitted when the fuse is replaced.

If you lose the fuse cover the plug must not be used until a replacement cover is obtained.

A replacement fuse cover can be purchased from your local dealer.

Before use

Remove the connector cover.

How to replace the fuse

The location of the fuse differ according to the type of AC mains plug (figures A and B). Confirm the AC mains plug fitted and follow the instructions below. Illustrations may differ from actual AC mains plug.

1. Open the fuse cover with a screwdriver.

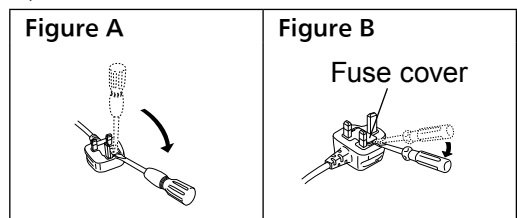

2. Replace the fuse and close or attach the fuse cover.

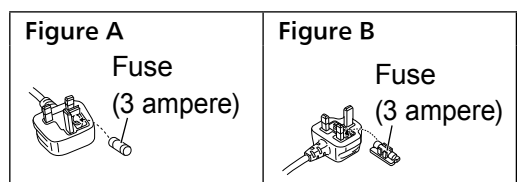

Panasonic Corporation, a company having its registered office of 1006, Oaza Kadoma, Kadoma City, Osaka 571-8501, Japan, automatically collects personal data such as IP address and/or Device ID from your device as soon as you connect it to the Internet. We do this to protect our customers and the integrity of our Service as well as to protect the rights or property of Panasonic.

You have a right of access, rectification and objection to in certain circumstances, a right of erasure, restriction of processing, data portability and a right to object to other forms of processing. If you wish to exercise any of the above rights and/or wish to know more about the processing of your personal data in this context, please refer to the full text of our privacy policy displayed at the support page of your device, <http://panasonic.jp/support/global/cs/audio/>, <http://www.technics.com/support/> or contact our customer communications/support number or address described in the Pan European Guarantee included in your device box to send you the full text of our privacy policy.

Disposal of Old Equipment

Only for European Union and countries with recycling systems



This symbol on the products, packaging, and/or accompanying documents means that used electrical and electronic products must not be mixed with general household waste.

For proper treatment, recovery and recycling of old products, please take them to applicable collection points in accordance with your national legislation.

By disposing of them correctly, you will help to save valuable resources and prevent any potential negative effects on human health and the environment.

For more information about collection and recycling, please contact your local municipality.

Penalties may be applicable for incorrect disposal of this waste, in accordance with national legislation.

Declaration of Conformity (DoC)

Hereby, "Panasonic Corporation" declares that this product is in compliance with the essential requirements and other relevant provisions of Directive 2014/53/EU.

Customers can download a copy of the original DoC to our RE products from our DoC server:

<http://www.ptc.panasonic.eu>

Contact to Authorised Representative:

Panasonic Marketing Europe GmbH, Panasonic Testing Centre, Winsbergring 15, 22525 Hamburg, Germany

Type of wireless	Frequency band	Maximum power (dBm e.i.r.p.)
WLAN	2412 - 2472 MHz	20 dBm
	5180 - 5320 MHz	20 dBm
	5500 - 5700 MHz	20 dBm
Bluetooth®	2402 - 2480 MHz	10 dBm

5.15 - 5.35 GHz band is restricted to indoor operations only in the following countries.

AT	BE	BG	CZ	DK	EE	FR	DE	IS	IE	IT
EL	ES	CY	LV	LI	LT	LU	HU	MT	NL	NO
PL	PT	RO	SI	SK	TR	FI	SE	CH	UK	HR

Product Identification Marking is located on the bottom of the unit.

Installation

Turn off all the equipment before connection and read the appropriate operating instructions. Be sure to raise this unit when moving, and do not drag this unit.

Notes on the speakers

These speakers do not have magnetic shielding. Do not place them near TV, PC or other equipment easily influenced by magnetism.

- Playing music at high volumes for a long period can cause damage to the system and shorten the life of the system.
- Decrease the volume in the following conditions to prevent damage.
 - When playing distorted sound
 - When adjusting the sound quality
 - When turning on/off this unit

For optimum sound effects

The quality and volume of the bass sound, sound localisation performance, sound ambience, etc. will change depending on the installation location of this unit, listening position, room conditions, and other factors. Refer to the information below when installing this unit.

Determining the installation location

- Place this unit on a flat safe surface.

Adjusting the distances between this unit and the wall

- If you install this unit close to a wall or a corner, the bass sound will be more powerful, however, if the unit is too close to it, sound localisation performance and sound ambience may deteriorate.

Adjusting with the Space Tune function

You can adjust the sound quality automatically according to the installation location (near the wall or the corner of the room).

- ① Press and hold [▶/||] for 5 seconds.
 - "Space Tune (Auto)" is displayed.
- ② Press [▶/||] again while "Space Tune (Auto)" is displayed.
 - A test tone outputs quite big while the measurement is in progress.
 - To cancel the adjustment in the middle, press [->].
 - When the adjustment is complete, "Success" is displayed.

Unit care

Pull out the AC mains lead from the socket before maintenance. Clean this unit with a soft cloth.

- When dirt is heavy, wring a wet cloth tightly to wipe the dirt, and then wipe it with a soft cloth.
- Do not use solvents including benzene, thinner, alcohol, kitchen detergent, chemical wiper, etc. Doing so may cause the exterior case to be deformed or the coating to come off.

Using "Technics Audio Center"

If you install the dedicated app "Technics Audio Center" (free of charge) on your tablet/smartphone, you can stream music files from the device on your network to this unit and configure the settings of sound quality, etc.

For details, visit:

www.technics.com/support/

Firmware updates

Occasionally, Panasonic may release updated firmware for this unit that may add or improve the way a feature operates. These updates are available free of charge.

- Update via Internet (⇒ 11)
- For details of the update via USB flash memory, refer to the following website.
www.technics.com/support/firmware/

To dispose of or transfer this unit

Before disposing of or transferring this unit, be sure to erase all the recorded information by restoring the settings to factory default. To restore the settings to factory default, press and hold both [•DIMMER / -INFO] and [⏻/I] simultaneously for 5 seconds or longer while the unit is on. The unit restarts automatically, and all the settings are restored to factory default.

- Before you dispose of or transfer this unit to a third party, be sure to log out of your music streaming services accounts to prevent unauthorised use of your accounts.

This unit (front/top)

SC-C50

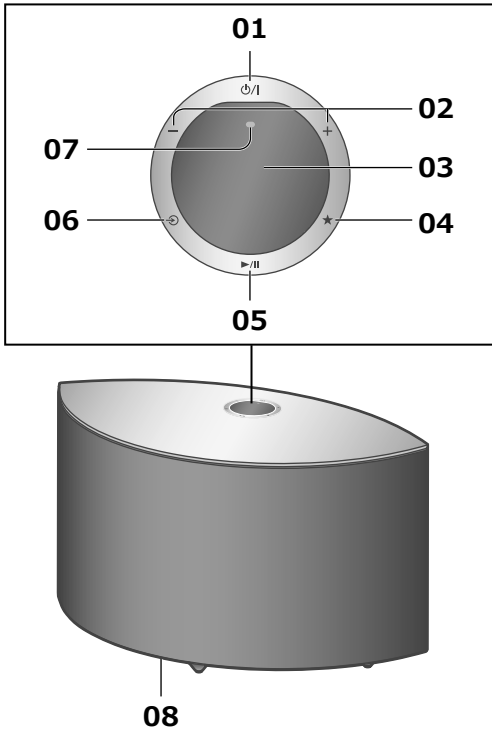

01 [⏻/⏻] Standby/on switch

Press to switch the unit from on to standby mode or vice versa. In standby mode, the unit is still consuming a small amount of power.

02 [-] [+] Adjust volume

• 0 (min) to 100 (max)

03 Display

Input source, etc. are displayed.

04 [★] Favourite

You can register your favourite station or playlist (USB, Podcasts, etc.), and call them.

- You can register up to 9 favourite stations or playlists. To register, press and hold [★] until "Memorised" is displayed while a station tuned in or music is being played back. Then, the station or music is automatically registered to an unused number from 1 to 9.

05 [▶/⏸] Play/Pause

06 [↻] Switch the input source

07 Built-in microphone

08 Product identification marking (Bottom of this unit)

- The model number is indicated.

SC-C30

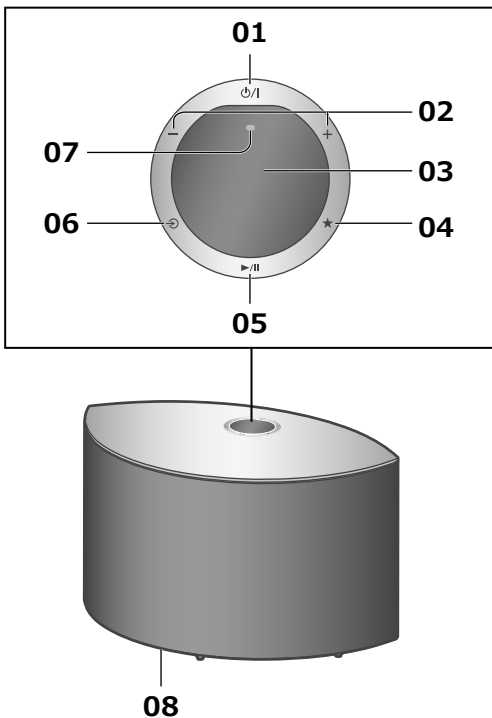

This unit (rear)

SC-C50

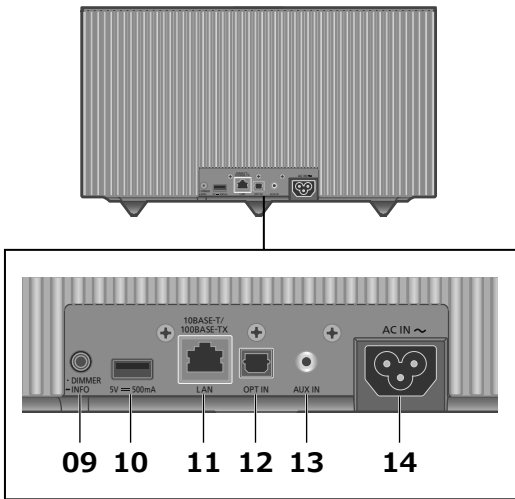

09 [•DIMMER / -INFO]

Adjust the brightness of illumination of the display and bottom of the unit.

- When the display is turned off, it will light up for a few seconds only when you operate this unit. Before the display turns off, "Display Off" will be displayed for a few seconds.
- Press [•DIMMER / -INFO] repeatedly to switch the brightness.
- Press and hold [•DIMMER / -INFO] to display the network status or settings. The displayed items are changed by pressing [•DIMMER / -INFO] repeatedly. (The brightness does not change during this period.)

10 USB-A terminal (DC 5 V = 500 mA)

You can play back music stored on the connected USB device using the dedicated app "Technics Audio Center" (free of charge) on your tablet/smartphone (⇒ 10). For details, visit:

www.technics.com/support/

- If a USB device is connected, [•DIMMER / -INFO] is difficult to press. Remove the USB device as necessary.
- The unit and USB device become warm when using for a long time. This is not a malfunction.

11 LAN terminal (⇒ 12)

12 Optical digital input terminal

You can connect a CD player, etc. with optical digital audio cable (not supplied) and play back music. (⇒ 10)

13 AUX IN terminal

You can connect a portable audio player, etc. with an analogue audio cable (φ3.5 mm) (not supplied) and play back music. (⇒ 10)

14 AC IN terminal (~) (⇒ 10)

SC-C30

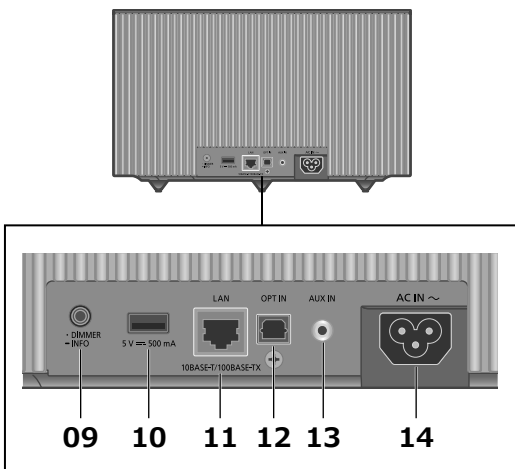

SC-C50 is used in the illustrations unless otherwise mentioned.

Connecting analogue audio output device

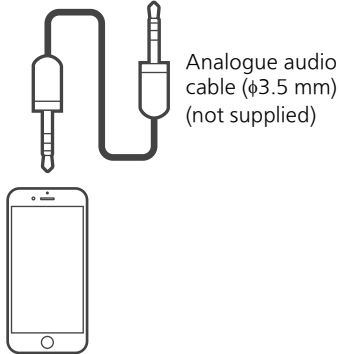
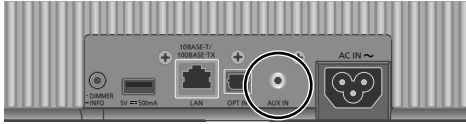

Portable audio player, etc.

Note

- When enjoying video contents with this function, the video and audio output may not be synchronised.

Connecting digital audio output device

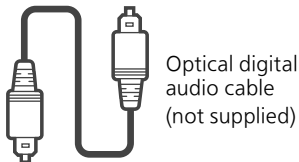

CD player, etc.

Note

- When enjoying video contents with this function, the video and audio output may not be synchronised.

Connecting USB device

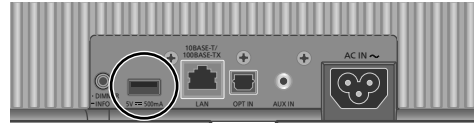

USB device

AC mains lead connection

Connect only after all other connections are completed.

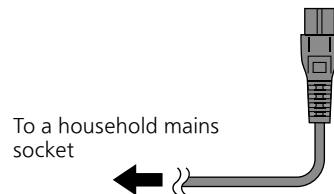
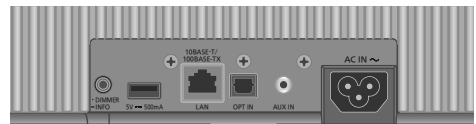

- Use only the supplied AC mains lead.
- Do not connect the AC mains lead until all other connections are complete.
- Insert the plugs of the cables to be connected all the way in.
- Do not bend cables at sharp angles.
- Wireless LAN (Wi-Fi®) setting may start when this unit is turned on. If you stop the Wi-Fi setting, press [↵]. To keep the Wi-Fi setting, start the "Google Home" app and follow the on-screen instructions. (⇒ 12)

Note

- This unit consumes a small amount of AC power (⇒ 19) even when the unit is in standby mode. Remove the plug from the main electrical outlet if you will not be using the unit for an extended period of time. Place the unit so the plug can be easily removed.

You can stream online music services or music files from your smartphone/tablet to this unit.

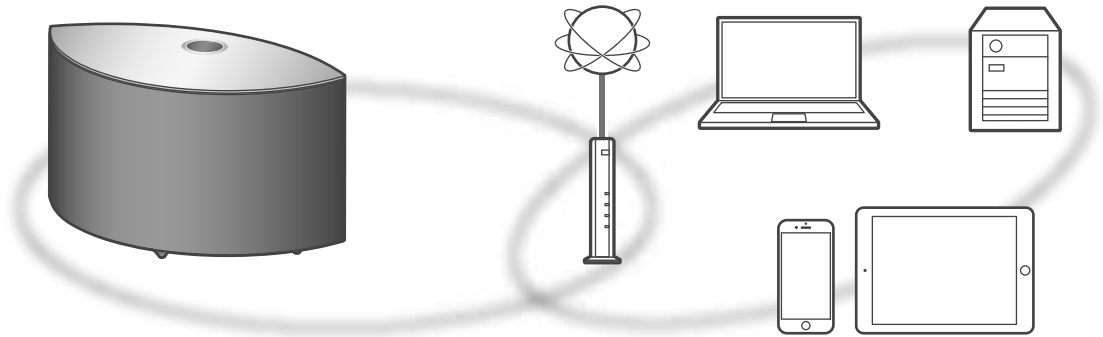

This unit can be connected to a router using a LAN cable or built-in Wi-Fi®. For a stable connection to the network, a wired LAN connection is recommended.

■ Preparation

If you install the “Google Home” app on your smartphone/tablet, you can set up a connection using the application.

- When using the Chromecast-enabled apps to play music on this unit (⇒ 17), set up a connection using the “Google Home” app.
- Make sure that the Wi-Fi function is activated on your smartphones/tablet.

1 Install the “Google Home” app on your smartphone/tablet.

- To download the “Google Home” app, visit: <https://www.google.com/cast/setup/>



2 Connect your smartphone/tablet to the same network as this unit before setting.

Note

- After turning on this unit, it may take some time until this unit is activated.
- If “Firmware update is available” is displayed after the network connection is set up, the firmware for this unit is available. Press and hold [▶/■] for 5 seconds or longer to start the update.
 - The progress is displayed as “Updating □ %” while updating. (“□” stands for a number.)
 - When the update has finished successfully, “Success” is displayed. Turn this unit off and on.
- “📶” blinks while the network connection is not established. When the network connection is established, “📶” disappears. The network setting using the “Google Home” app may be available while “📶” blinks. Start the “Google Home” app and follow the on-screen instructions. (⇒ 14)

Wired LAN connection

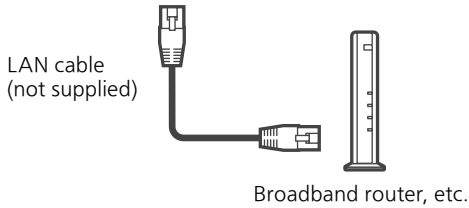
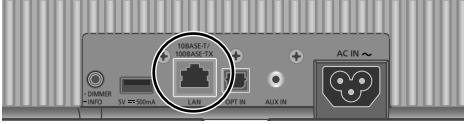

- 1 Disconnect the AC mains lead.
- 2 Connect this unit to a broadband router, etc. using a LAN cable.
- 3 Connect the AC mains lead to this unit. (⇒ 10)
- 4 Press [⏻/⏪] to turn this unit on.
- 5 (To use the Chromecast-enabled apps with this unit (⇒ 17))

Make sure to set up a connection using “Google Home” app on your smartphone/tablet.

Note

- While the AC mains lead is disconnected, the LAN cable must be connected or disconnected.
- Use category 7 or above straight LAN cables (STP) when connecting to peripheral devices.
- Inserting any cable other than a LAN cable in the LAN port can damage the unit.
- Even when the Wi-Fi function is set to “On”, the wired LAN function is activated while a LAN cable being connected. (“📶” disappears.)

Wireless LAN connection

■ Preparation

- ① Disconnect the AC mains lead.
- ② Disconnect the LAN cable.
- ③ Place this unit as close to the wireless router as possible.
- ④ Connect the AC mains lead to this unit. (⇒ 10)

Note

- The setting will be cancelled after the set time limit. In that case, try the setting again.
- “📶” disappears when the Wi-Fi setting is complete.
- To cancel this setting in the middle, press [↶] or turn the unit to standby mode.

Network setting for the first time using the “Google Home” app

1 Press [⏻/⏪] to turn this unit on.

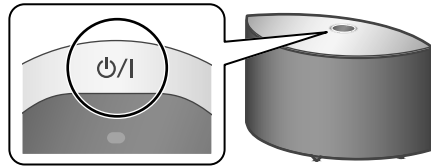

- “Wi-Fi Setup” starts blinking.



2 Start the “Google Home” app and follow the on-screen instructions.

Note

- This unit will be displayed as “Technics-SC-C50-****” (“Technics-SC-C30-****”) if the device name is not set. (“****” stands for characters unique to each set.)
- You can check your network information (SSID, MAC address and IP address) from the “Google Home” app or “Technics Audio Center” app.
- Some items on the “Google Home” app are irrelevant to this unit.
- When this unit is turned off and on before the Wi-Fi setting is complete, “Wi-Fi Setup” is displayed again. Perform the Wi-Fi setting or set the Wi-Fi function to “Off” so that it is not displayed thereafter. To switch the Wi-Fi function between “On” and “Off”, press [↶] to cancel the Wi-Fi setting in the middle, press and hold the volume [–] on the top and [•DIMMER / -INFO] on the rear of this unit for approx. 5 seconds.
- For other connection methods (⇒ 13)

Setting the network from the setup menu

1 Press and hold [↻] on the top and [•DIMMER / -INFO] on the rear of this unit.

2 Connection methods (WPS/WPS PIN/Wi-Fi Setup) are displayed in turn.

• The display changes every 5 seconds.



• If your wireless broadband router supports the WPS (Wi-Fi Protected Setup™) push button (Using the WPS button)



• If your wireless broadband router support the WPS PIN code method (Using the WPS PIN code)



• When using the "Google Home" app to set up a connection (Using the "Google Home" app)

3 Release [↻] and [•DIMMER / -INFO] while the selected connection method is displayed.

Note

• When using the Chromecast-enabled apps to play music on this unit (⇒ 17), set up a connection using the "Google Home" app.

■ Using the WPS button "WPS"

(When not using the Chromecast-enabled apps with this unit)

If your wireless router supports WPS, you can set up a connection by pressing the WPS button.

- A compatible wireless router may have the WPS identifier mark.
- Complete the settings within 2 minutes while "WPS" is displayed.

1 After "WPS" is displayed, press the WPS button on the wireless router.

Example:

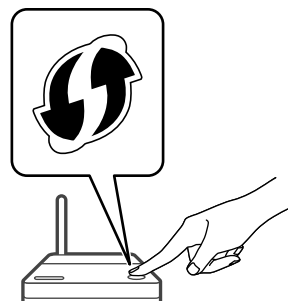

- When the connection is established, "Success" is displayed.
 - "Fail" may be displayed if the connection was not complete. Try this method again from the setup menu. If "Fail" is still displayed, try other methods.

2 Press [▶/⏏] to exit the setting.

■ Using the WPS PIN code "WPS PIN"

(When not using the Chromecast-enabled apps with this unit)

If your wireless router supports WPS, you can set up a connection by entering the WPS PIN code.

- For details on how to enter the PIN code, refer to the operating instructions of the wireless router.
- Complete the settings within 2 minutes while "WPS PIN" and the PIN code are displayed.

1 Enter the PIN code into the wireless router from PC, etc.

- When the connection is established, "Success" is displayed.
 - "Fail" may be displayed if the connection was not complete. Try this method again from the setup menu. If "Fail" is still displayed, try other methods.

2 Press [▶/||] to exit the setting.

Note

- Depending on a router, other connected devices may temporarily lose their connection.
- For details, refer to the operating instructions of the wireless router.

■ Using the “Google Home” app “Wi-Fi Setup”

(When using the Chromecast-enabled apps with this unit)

You can set up a connection using the “Google Home” app.

1 Start the app and follow the on-screen instructions.

2 Press [▶/||] to exit the setting.

Note

- This unit will be displayed as “Technics-SC-C50-****” (“Technics-SC-C30-****”) if the device name is not set. (“****” stands for characters unique to each set.)
- You can check your network information (SSID, MAC address and IP address) from the “Google Home” app or “Technics Audio Center” app.
- Some items on the “Google Home” app are irrelevant to this unit.

|| To use Chromecast-enabled apps

When using the Chromecast-enabled apps to play music on this unit, you need to set up a network connection using “Google Home” app. When the network has been set up with another method, try the setting again with the following procedure.

1 Press and hold [↻] on the top and [•DIMMER / -INFO] on the rear of this unit.

- The displayed connection method is switched every 5 seconds.

2 When “Wi-Fi Setup” is displayed, release [↻] and [•DIMMER / -INFO].

- “Wi-Fi Setup” starts blinking.

3 Proceed to “Using the “Google Home” app”.

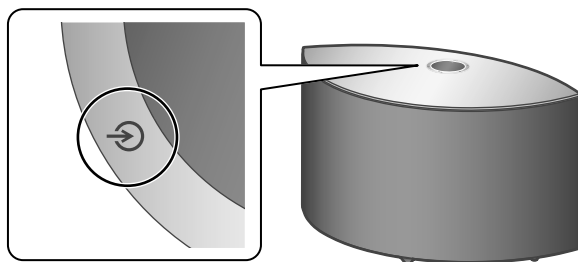

1 Press [⏻/⏻] to turn this unit on.

2 Press [↻] repeatedly to select the input source.

- Each input source can be played back with this unit (see below).

- Some inputs can be available when using “Google Home” or “Technics Audio Center” (free of charge). For details, visit:

www.technics.com/support/

- Complete the network settings. (⇒ 11)



Using the auxiliary input

You can connect a portable audio player, etc. with an analogue audio cable (φ3.5 mm) (not supplied) and play back music. (⇒ 10)

- Start playback on the connected device.

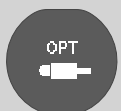

Using digital audio output device

You can connect a CD player, etc. with optical digital audio cable (not supplied) and play back music. (⇒ 10)

- Start playback on the connected device.



Using Bluetooth®

You can listen to the sound from the Bluetooth® audio device from this unit wirelessly. (⇒ 16)

- Start playback on the Bluetooth® device.



Using USB device

You can play back music stored on the connected USB device.

- Use the dedicated app “Technics Audio Center” (free of charge) to play back.



Podcasts Playing Internet Radio and Podcasts

Using the free app “Technics Audio Center”, you can play an internet radio by setting this unit as a speaker for the internet radio.

- Use the dedicated app “Technics Audio Center” (free of charge) to play back.



Using Chromecast-enabled apps

This unit has the Chromecast built-in. You can stream music files from your device (smartphone, tablet, etc.) with Chromecast-enabled apps and select this unit as the output speaker. (⇒ 17)

- For detailed information of Chromecast-enabled apps, visit: g.co/cast/apps



Using music streaming services (Spotify, etc.)

You can play music from music streaming services, such as Spotify etc. by setting this unit as a speaker.

- For music streaming services supported by this unit, visit: www.technics.com/support/



Streaming music files on network devices

You can stream music files from the device on your network to this unit by using the free app “Technics Audio Center”. (⇒ 17)



AirPlay Using AirPlay

You can play back music stored on iOS device, etc. using AirPlay.

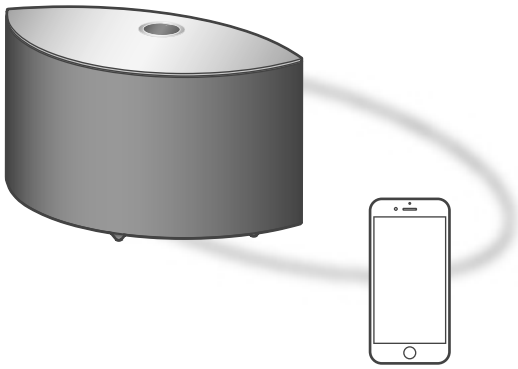

Bluetooth® device

Pairing a Bluetooth® device

- Turn on this unit, Bluetooth® device and place the device near this unit.
- Turn on the Bluetooth® feature of the device.

1 Press [↻] repeatedly to select "Ⓜ".

- "Ⓜ" blinks at 1 second interval.
- "Ⓜ" blinks per second and this unit tries to connect to the last connected Bluetooth® device. After the connection is complete, proceed to step 4.

2 Press and hold [⏻].

- "Ⓜ" blinks at 1 second interval and this unit enters the registration standby state.

3 Open the Bluetooth® connection screen, etc. on the Bluetooth® device, and select "Technics-SC-C50-****" ("Technics-SC-C30-****").

- "****" stands for numbers unique to each set.
- If the device name is set on the "Google Home" app, the set name is displayed.

4 Play music by operating the Bluetooth® device.

Note

- If prompted for the passkey, input "0000".
- You can register up to 8 devices with this unit. If a 9th device is paired, the device that has not been used the longest will be replaced.

Listening to music stored on a Bluetooth® device

- If a Bluetooth® device is already connected, disconnect it.

1 Press [↻] repeatedly to select "Ⓜ".

- "Ⓜ" blinks per second and this unit will automatically try to connect to the last connected Bluetooth® device. After the connection is complete, proceed to step 3.

2 Open the Bluetooth® connection screen, etc. on the Bluetooth® device, and select "Technics-SC-C50-****" ("Technics-SC-C30-****").

3 Play music by operating the Bluetooth® device.

Note

- Refer to the operating instructions of the Bluetooth® device for details.
- This unit can only be connected to one device at a time.
- The Bluetooth® device will be disconnected if a different audio source is selected.

Listening to music using Chromecast-enabled app

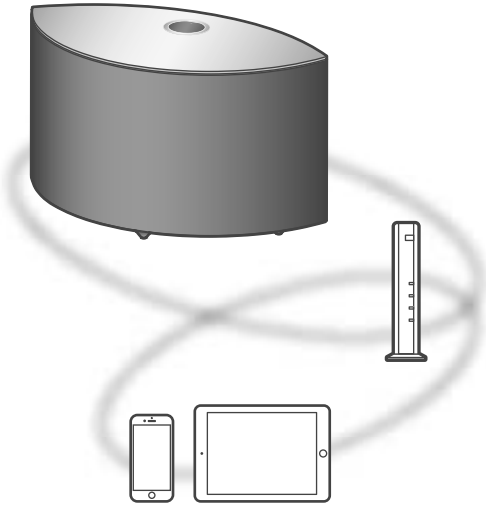

This unit is compatible with Chromecast-enabled apps. For detailed information of Chromecast-enabled apps, visit: g.co/cast/apps

■ Preparation

- Complete the network settings. (⇒ 11)
 - Make sure that the network is connected to the Internet.
- Install a Chromecast-enabled app on your device (smartphone, tablet, etc.).
- Connect the device to the network currently used at home.

1 Start the Chromecast-enabled app on your device (smartphone, tablet, etc.).

- The input source is automatically switched to “Chromecast built-in”.

2 Play back the music.

Not all music streaming services are available in all countries/regions. Registration/subscription may be required, or fees may be charged to use music streaming services. Services are subject to change or be discontinued. For details, visit an individual music streaming service’s website.

Important notice:

Before you dispose of or transfer this unit to a third party, be sure to log out of your music streaming services accounts to prevent unauthorised use of your accounts.

Streaming music files on network devices

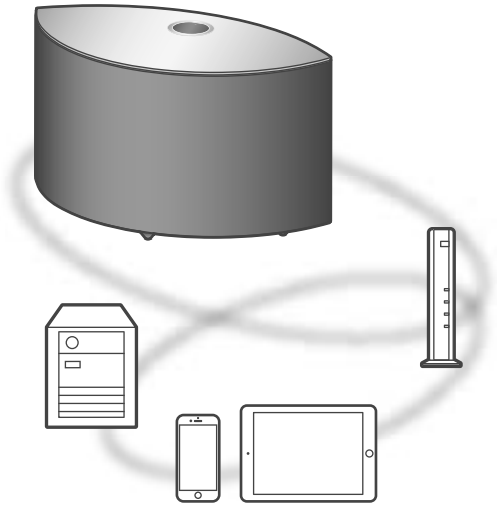

You can stream music files from the device on your network to this unit by using the free app “Technics Audio Center”.

■ Preparation

- Complete the network settings. (⇒ 11)
- Connect the following devices to the same network as this unit.
 - Device with “Technics Audio Center” app installed
 - Device containing music source

1 Install the free app “Technics Audio Center” on your smartphone, tablet, etc.

- Download and install the app from the website below. www.technics.com/support/

2 Start the app “Technics Audio Center”.

- Always use the latest version of the app.

3 Select this unit as the output speaker.

4 Select a music source.

5 Select a music file.



The Wi-Fi CERTIFIED™ Logo is a certification mark of Wi-Fi Alliance®.

The Wi-Fi Protected Setup™ Logo is a certification mark of Wi-Fi Alliance®.



Use of the Works with Apple badge means that an accessory has been designed to work specifically with the technology identified in the badge and has been certified by the developer to meet Apple performance standards.

Apple and AirPlay are trademarks of Apple Inc., registered in the U.S. and other countries.

This product is compatible with AirPlay 2. iOS 11.4 or later is required.

Chromecast built-in

Google, Google Home and Chromecast built-in are trademarks of Google LLC.

The Google Assistant is not available in certain languages and countries.

Windows is a trademark or a registered trademark of Microsoft Corporation in the United States and other countries.

Windows Media and the Windows logo are trademarks or registered trademarks of Microsoft Corporation in the United States and/or other countries. This product is protected by certain intellectual property rights of Microsoft Corporation and third parties. Use or distribution of such technology outside of this product is prohibited without a license from Microsoft or an authorized Microsoft subsidiary and third parties.

Mac and OS X are trademarks of Apple Inc., registered in the U.S. and other countries.

The Bluetooth® word mark and logos are registered trademarks owned by Bluetooth SIG, Inc. and any use of such marks by Panasonic Corporation is under license. Other trademarks and trade names are those of their respective owners.

DSD is a trademark of Sony Corporation.

FLAC Decoder

Copyright (C) 2000, 2001, 2002, 2003, 2004, 2005, 2006, 2007, 2008, 2009 Josh Coalson
Redistribution and use in source and binary forms, with or without modification, are permitted provided that the following conditions are met:

- Redistributions of source code must retain the above copyright notice, this list of conditions and the following disclaimer.
- Redistributions in binary form must reproduce the above copyright notice, this list of conditions and the following disclaimer in the documentation and/or other materials provided with the distribution.
- Neither the name of the Xiph.org Foundation nor the names of its contributors may be used to endorse or promote products derived from this software without specific prior written permission.

THIS SOFTWARE IS PROVIDED BY THE COPYRIGHT HOLDERS AND CONTRIBUTORS "AS IS" AND ANY EXPRESS OR IMPLIED WARRANTIES, INCLUDING, BUT NOT LIMITED TO, THE IMPLIED WARRANTIES OF MERCHANTABILITY AND FITNESS FOR A PARTICULAR PURPOSE ARE DISCLAIMED. IN NO EVENT SHALL THE FOUNDATION OR CONTRIBUTORS BE LIABLE FOR ANY DIRECT, INDIRECT, INCIDENTAL, SPECIAL, EXEMPLARY, OR CONSEQUENTIAL DAMAGES (INCLUDING, BUT NOT LIMITED TO, PROCUREMENT OF SUBSTITUTE GOODS OR SERVICES; LOSS OF USE, DATA, OR PROFITS; OR BUSINESS INTERRUPTION) HOWEVER CAUSED AND ON ANY THEORY OF LIABILITY, WHETHER IN CONTRACT, STRICT LIABILITY, OR TORT (INCLUDING NEGLIGENCE OR OTHERWISE) ARISING IN ANY WAY OUT OF THE USE OF THIS SOFTWARE, EVEN IF ADVISED OF THE POSSIBILITY OF SUCH DAMAGE.

The Spotify Software is subject to third party licenses found here: <https://www.spotify.com/connect/third-party-licenses>.

■ GENERAL

SC-C50

Power supply	AC 220 V to 240 V, 50/60 Hz
Power consumption	42 W
Power consumption in standby mode (Network Standby Off)	0.2 W
Power consumption in standby mode (Network Standby On with Wireless LAN)	2.0 W
Power consumption in standby mode (Network Standby On with Wired LAN)	2.0 W
Dimensions (W×H×D)	375 mm × 220 mm × 197 mm
Mass	Approx. 5.9 kg
Operating temperature range	0 °C to +40 °C
Operating humidity range	35 % to 80 % RH (no condensation)

SC-C30

Power supply	AC 220 V to 240 V, 50/60 Hz
Power consumption	30 W
Power consumption in standby mode (Network Standby Off)	0.2 W
Power consumption in standby mode (Network Standby On with Wireless LAN)	2.0 W
Power consumption in standby mode (Network Standby On with Wired LAN)	2.0 W
Dimensions (W×H×D)	315 mm × 190 mm × 191 mm
Mass	Approx. 4.5 kg
Operating temperature range	0 °C to +40 °C
Operating humidity range	35 % to 80 % RH (no condensation)

■ AMPLIFIER SECTION

SC-C50

Output power	Front speaker (L/R): 20 W + 20 W (1 kHz, T.H.D. 1.0 %, 8 Ω, 20 kHz LPF) Front speaker (Center): 20 W (1 kHz, T.H.D. 1.0 %, 8 Ω, 20 kHz LPF) Subwoofer: 40 W (100 Hz, T.H.D. 1.0 %, 4 Ω, 20 kHz LPF)
--------------	-----------------------------------------------------------------------------------------------------------------------------------------------------------------------------------------------------------------------------

SC-C30

Output power	Front speaker (L/R): 15 W + 15 W (1 kHz, T.H.D. 1.0 %, 8 Ω, 20 kHz LPF) Subwoofer: 30 W (100 Hz, T.H.D. 1.0 %, 4 Ω, 20 kHz LPF)
--------------	------------------------------------------------------------------------------------------------------------------------------------------------

■ SPEAKER SECTION

SC-C50

Front speaker (L/C/R)

Type	2 way, 2 speaker (Closed)
Woofers	6.5 cm × 1/ch, Cone type
Tweeter	1.6 cm × 1/ch, Dome type

Subwoofer

Type	1 way, 1 speaker (Bass reflex)
Subwoofer	12 cm × 1, Cone type

SC-C30

Front speaker (L/R)

Type	2 way, 2 speaker (Closed)
Woofers	6.5 cm × 1/ch, Cone type
Tweeter	1.6 cm × 1/ch, Dome type

Subwoofer

Type	1 way, 1 speaker (Bass reflex)
Subwoofer	12 cm × 1, Cone type

■ Bluetooth® SECTION

Bluetooth® system specification	Bluetooth® Ver.4.2
Wireless equipment classification	Class 2 (2.5 mW)
Supported profiles	A2DP, AVRCP
Supported codec	AAC, SBC
Frequency band	2.4 GHz band FH-SS
Operating distance	Approx. 10 m Line of sight*1

*1: Prospective communication distance
 Measurement environment:
 Temperature 25 °C/ Height 1.0 m
 Measure in "Mode1"

■ TERMINALS SECTION

USB	Type A Connector USB 2.0 High-Speed DC 5 V 500 mA USB Mass Storage Class File system: FAT16, FAT32, NTFS
Support Memory Capacity	2 TB (max)
Maximum number of folders (albums)	800
Maximum number of files (songs)	8000
Ethernet interface	LAN (100BASE-TX/10BASE-T)
AUX Input	Stereo, φ3.5 mm Jack
Digital Input	Optical digital input (Optical terminal)
Format support	LPCM

■ Wi-Fi SECTION

Standard	IEEE802.11a/b/g/n/ac
Frequency band	2.4 GHz band 5 GHz band
Security	WPA2™, Mixed mode WPA2™/ WPA™
WPS version	Version 2.0

• The WLAN feature of this product shall exclusively be used inside buildings.

■ File format

This unit supports the following file formats.

- This unit does not support the playback of copy-protected music files.
- Playback of all files in formats supported by this unit is not guaranteed.
- Playback of a file in a format not supported by this unit may cause choppy audio or noise. In such cases, check to see if this unit supports the file format.
- This unit does not support VBR (Variable Bit Rate) playback.
- Some of the connected devices or servers may be capable of converting files in formats not supported by this unit and output them. For details, refer to the operating instructions for your devices or servers.
- File information (sampling frequency, etc.) shown by this unit and playback software may differ from each other.

Optical digital input

Format support	Sampling frequency	Bit rate/ Number of quantisation bits
LPCM	32/44.1/48/88.2/96 kHz	16/24 bit

USB-A

File format	Extension	Sampling frequency	Bit rate/ Number of quantisation bits
MP3	.mp3	32/44.1/48 kHz	16 to 320 kbps
AAC	.m4a/.aac	32/44.1/48/88.2/96 kHz	16 to 320 kbps
WAV	.wav	32/44.1/48/88.2/96/176.4/192/352.8/384 kHz	16/24/32 bit
FLAC	.flac	32/44.1/48/88.2/96/176.4/192/352.8/384 kHz	16/24 bit
AIFF	.aiff	32/44.1/48/88.2/96/176.4/192/352.8/384 kHz	16/24/32 bit
ALAC	.m4a	32/44.1/48/88.2/96/176.4/192/352.8/384 kHz	16/24 bit
DSD	.dff/.dsf	2.8/5.6/11.2 MHz	

LAN (DMR)*

File format	Extension	Sampling frequency	Bit rate/ Number of quantisation bits
MP3	.mp3	32/44.1/48 kHz	16 to 320 kbps
AAC	.m4a/.aac	32/44.1/48/88.2/96 kHz	16 to 320 kbps
WAV	.wav	32/44.1/48/88.2/96/176.4/192/352.8/384 kHz	16/24/32 bit
FLAC	.flac	32/44.1/48/88.2/96/176.4/192/352.8/384 kHz	16/24 bit
AIFF	.aiff	32/44.1/48/88.2/96/176.4/192/352.8/384 kHz	16/24/32 bit
ALAC	.m4a	32/44.1/48/88.2/96/176.4/192/352.8/384 kHz	16/24 bit
DSD	.dff/.dsf	2.8/5.6/11.2 MHz	

*: Whether or not each music file can be played back over your network is determined by the network server even if the format of the file is listed above. For example, if you are using Windows Media Player 11, not all music files on the PC are playable. You can play back only those added to the library of Windows Media Player 11.

Note

- Specifications are subject to change without notice.
- Mass and dimensions are approximate.

Wir möchten Ihnen dafür danken, dass Sie sich für dieses Gerät entschieden haben.

Bitte lesen Sie diese Anleitung vor der Inbetriebnahme dieses Produkts aufmerksam durch, und bewahren Sie dieses Handbuch für spätere Bezugnahme griffbereit auf.

- Hinweise zu Beschreibungen in dieser Bedienungsanleitung
 - Seitenverweise werden dargestellt als "⇒ ○○".
 - Die gezeigten Abbildungen können sich von Ihrem Gerät unterscheiden.
- Abbildungen in diesem Handbuch beziehen sich auf das schwarze Gehäuse.

- Eine ausführlichere Bedienungsanleitung finden Sie unter "Bedienungsanleitung" (PDF-Format). Sie können sie von der Website herunterladen.
https://www.technics.com/support/downloads/oi/SC-C50_C30.html
- Sie benötigen Adobe Reader zum Lesen oder Drucken der "Bedienungsanleitung" (PDF-Format). Von der folgenden Website können Sie eine Version von Adobe Reader herunterladen und installieren, die mit Ihrem Betriebssystem kompatibel ist.
<http://www.adobe.com/products/acrobat/readstep2.html>



Inhaltsverzeichnis

Sicherheitsvorkehrungen	05	
Installation	07	
Benutzung der Bedienelemente	08	
Grundlagen	Anschlüsse	10
	Netzwerkeinstellungen	11
	Verfügbare Eingangsquellen	15
	Verwendung von Bluetooth®	16
	Streaming von Musik über das Netzwerk	17
Lizenzen	18	
Technische Daten	19	

Zubehör

Netzkabel

Für das Vereinigte Königreich und Irland

Weiß: K2CT3YY00097

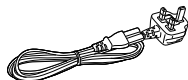

Für Kontinentaleuropa

Schwarz: K2CMZDR00001 / Weiß: K2CMZYY00002

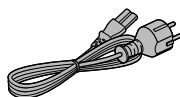

- Das Smartphone auf der Titelseite ist nicht im Lieferumfang dieses Geräts enthalten.
- Produktnummern, die Sie in dieser Bedienungsanleitung finden, entsprechen dem Stand Juli 2019.
- Änderungen vorbehalten.
- Verwenden Sie das Netzkabel nicht mit anderen Geräten.

Warnung**Gerät**

- Zur Reduzierung der Gefahr von Brand, elektrischem Schlag und Beschädigung:
 - Setzen Sie dieses Gerät weder Regen, noch Feuchtigkeit, Tropfen oder Spritzern aus.
 - Stellen Sie keine mit Flüssigkeiten gefüllten Gefäße, wie Vasen, auf dieses Gerät.
 - Verwenden Sie das empfohlene Zubehör.
 - Entfernen Sie die Abdeckungen nicht.
 - Reparieren Sie dieses Gerät nicht selbst. Wenden Sie sich zur Wartung an qualifiziertes Kundendienstpersonal.
 - Lassen Sie keine Gegenstände aus Metall in dieses Gerät fallen.
 - Stellen Sie keine schweren Gegenstände auf dieses Gerät.

Netzkabel

- Zur Reduzierung der Gefahr von Brand, elektrischem Schlag und Beschädigung:
 - Gewährleisten Sie, dass die Spannung der Stromversorgung dem auf diesem Gerät angegebenen Wert entspricht.
 - Stecken Sie den Netzstecker vollständig in die Steckdose ein.
 - Ziehen Sie nicht an der Leitung, knicken Sie sie nicht und stellen Sie keine schweren Gegenstände darauf.
 - Fassen Sie den Stecker nicht mit nassen Händen an.
 - Fassen Sie den Stecker beim Herausziehen an seinem Korpus an.
 - Verwenden Sie keinen Netzstecker und keine Steckdose, die beschädigt sind.
- Der Netzstecker ist das trennende Gerät. Installieren Sie dieses Gerät so, dass der Netzstecker sofort aus der Steckdose gezogen werden kann.
- Stellen Sie sicher, dass der Erdungsstift sicher mit dem Netzstecker verbunden ist, um einen elektrischen Schlag zu vermeiden.
 - Ein Gerät mit CLASS I-Konstruktion wird an eine Netzsteckdose mit Schutzleiteranschluss angeschlossen.

Achtung**Gerät**

- Stellen Sie keine Quellen offener Flammen, z.B. brennende Kerzen, auf das Gerät.
- Dieses Gerät kann beim Betrieb Hochfrequenzstörungen auffangen, die durch die Benutzung von Mobiltelefonen verursacht werden. Sollte eine solche Störung festgestellt werden, muss das Handy in größerer Entfernung zu diesem Gerät betrieben werden.
- Dieses Gerät ist für den Betrieb in Ländern mit moderatem und tropischem Klima bestimmt.
- Legen Sie keine Gegenstände auf dieses Gerät. Dieses Gerät wird heiß, wenn es an ist.

Aufstellung

- Stellen Sie dieses Gerät auf eine ebene Oberfläche.
- Zur Reduzierung der Gefahr von Brand, elektrischem Schlag und Beschädigung:
 - Installieren oder positionieren Sie dieses Gerät nicht in einem Bücherregal, Einbauschränk oder einem sonstigen engen Raum. Stellen Sie eine gute Belüftung des Geräts sicher.
 - Achten Sie darauf, die Entlüftungsschlitze des Geräts nicht durch Gegenstände aus Papier oder Stoff zu blockieren, z.B. Zeitungen, Tischdecken und Vorhänge.
 - Setzen Sie dieses Gerät keinem direkten Sonnenlicht, hohen Temperaturen, starker Feuchtigkeit und übermäßigen Erschütterungen aus.
- Halten Sie magnetisierte Gegenstände fern. Magnetkarten, Uhren usw. können beschädigt werden, wenn sie zu nahe an diesem Gerät platziert werden.

Panasonic Corporation, ein Unternehmen mit Sitz in 1006, Oaza Kadoma, Kadoma City, Osaka 571-8501, Japan, erfasst automatisch personenbezogene Daten wie IP-Adresse und/oder Geräte-ID von Ihrem Gerät, sobald Sie es mit dem Internet verbinden. Wir tun dies zum Schutz unserer Kunden und der Integrität unseres Dienstes sowie zum Schutz der Rechte oder des Eigentums von Panasonic.

Sie haben ein Recht auf Zugang, Berichtigung und unter bestimmten Umständen auf Widerspruch, ein Recht auf Löschung, Einschränkung der Verarbeitung, Datenübertragung und ein Recht auf Widerspruch gegen andere Formen der Verarbeitung. Wenn Sie eines der oben genannten Rechte ausüben und/oder mehr über die Verarbeitung Ihrer persönlichen Daten in diesem Zusammenhang erfahren möchten, lesen Sie bitte den vollständigen Text unserer Datenschutzerklärung auf der Support-Seite Ihres Geräts, <http://panasonic.jp/support/global/cs/audio/>, <http://www.technics.com/support/> oder kontaktieren Sie unsere Kundenkommunikation/Supportnummer oder Adresse, die in der in Ihrer Geräteverpackung enthaltenen Pan Europäischen Garantie angegeben ist, damit dieser Ihnen den vollständigen Text unserer Datenschutzerklärung zusendet.

Entsorgung von Altgeräten Nur für die Europäische Union und Länder mit Recyclingsystemen



Dieses Symbol, auf den Produkten, der Verpackung und/oder den Begleitdokumenten, bedeutet, dass gebrauchte elektrische und elektronische Produkte nicht in den allgemeinen Hausmüll gegeben werden dürfen.

Bitte führen Sie alte Produkte zur Behandlung, Aufarbeitung bzw. zum Recycling gemäß den gesetzlichen Bestimmungen den zuständigen Sammelpunkten zu.

Indem Sie diese Produkte ordnungsgemäß entsorgen, helfen Sie dabei, wertvolle Ressourcen zu schützen und eventuelle negative Auswirkungen auf die menschliche Gesundheit und die Umwelt zu vermeiden.

Für mehr Informationen zu Sammlung und Recycling, wenden Sie sich bitte an Ihren örtlichen Abfallentsorgungsdienstleister.

Gemäß Landesvorschriften können wegen nicht ordnungsgemäßer Entsorgung dieses Abfalls Strafgelder verhängt werden.

Konformitätserklärung (DoC)

Hiermit erklärt "Panasonic Corporation", dass dieses Produkt den grundlegenden Anforderungen sowie den anderen relevanten Vorschriften der Richtlinie 2014/53/EU entspricht.

Kunden können eine Kopie der Original-Konformitätserklärung zu unseren RE-Produkten von unserem KE-Server herunterladen:

<http://www.ptc.panasonic.eu>

Kontaktadresse des zugelassenen Vertragsbüros:

Panasonic Marketing Europe GmbH, Panasonic Testing Centre, Winsbergring 15, 22525 Hamburg, Deutschland

Art der kabellosen Verbindung	Frequenzband	Maximale Leistung (dBm e.i.r.p.)
WLAN	2412–2472 MHz	20 dBm
	5180–5320 MHz	20 dBm
	5500–5700 MHz	20 dBm
Bluetooth®	2402–2480 MHz	10 dBm

Das 5,15–5,35 GHz-Band ist auf die folgenden Länder und den Betrieb in Innenräumen beschränkt.

AT	BE	BG	CZ	DK	EE	FR	DE	IS	IE	IT
EL	ES	CY	LV	LI	LT	LU	HU	MT	NL	NO
PL	PT	RO	SI	SK	TR	FI	SE	CH	UK	HR

Die Produktkennzeichnung finden Sie unten am Gerät.

Installation

Schalten Sie das Gerät vor dem Anschließen aus und lesen Sie die entsprechende Bedienungsanleitung. Heben Sie das Gerät an, um es zu versetzen, und ziehen Sie es nicht.

Hinweise zu den Lautsprechern

Diese Lautsprecher haben keine magnetische Abschirmung. Stellen Sie sie nicht neben Fernseher, PCs oder andere Geräte, die auf Magnetismus empfindlich reagieren.

- Das Abspielen von Musik über einen längeren Zeitraum und mit hoher Lautstärke kann das System beschädigen und dessen Lebensdauer verkürzen.
- Verringern Sie unter den folgenden Umständen die Lautstärke, um Schäden zu vermeiden.
 - Wenn verzerrter Ton abgespielt wird
 - Beim Einstellen der Klangqualität
 - Beim Ein-/Ausschalten dieses Geräts

Für optimale Klangeffekte

Die Qualität und Lautstärke des Bassklangs, die Leistung der Klanglokalisierung, die Klanglandschaft usw. variieren je nach Installationsstandort dieses Geräts, der Hörposition, den Raumbedingungen sowie anderen Faktoren. Beachten Sie bei der Installation des Geräts die folgenden Informationen.

Bestimmung des Installationsstandorts

- Stellen Sie dieses Gerät auf eine ebene und sichere Oberfläche.

Anpassung der Entfernung zwischen diesem Gerät und der Wand

- Wenn Sie dieses Gerät nahe an einer Wand oder in einer Ecke installieren, ist der Bassklang kraftvoller; befindet sich das Gerät jedoch zu nahe daran, können sich die Leistung der Klanglokalisierung und die Klanglandschaft verschlechtern.

Anpassung mit der Space Tune-Funktion

Sie können die Klangqualität entsprechend dem Installationsstandort (an der Wand oder in der Zimmerecke) automatisch einstellen.

- ① Drücken und halten Sie **[▶/II]** für 5 Sekunden.
 - "Space Tune (Auto)" wird angezeigt.
- ② Drücken Sie **[▶/II]** erneut, während "Space Tune (Auto)" angezeigt wird.
 - Während der Messung ist ein lauter Testton zu hören.
 - Um diese Einstellung abzubrechen, drücken Sie **[↻]**.
 - Wenn die Einstellung abgeschlossen ist, wird "Success" angezeigt.

Gerätepflege

Stecken Sie vor der Wartung das Netzkabel aus der Steckdose aus. Reinigen Sie dieses Gerät mit einem weichen Tuch.

- Wenn der Schmutz hartnäckig ist, wringen Sie ein nasses Tuch gründlich aus, um den Schmutz damit abzuwischen. Trocknen Sie das Gerät anschließend mit einem weichen Tuch ab.
- Verwenden Sie keine Lösungsmittel wie Benzin, Verdüner, Alkohol, Haushaltsreiniger, chemische Wischer usw. Diese könnten dazu führen, dass sich das äußere Gehäuse verformt oder die Beschichtung abblättert.

Verwendung von "Technics Audio Center"

Wenn Sie die dedizierte App "Technics Audio Center" (kostenlos) auf Ihrem Tablet/Smartphone installieren, können Sie Musikdateien vom Gerät in Ihrem Netzwerk auf dieses Gerät streamen und die Einstellungen für die Tonqualität usw. konfigurieren.

Details finden Sie unter:

www.technics.com/support/

Firmware-Updates

Panasonic kann gelegentlich eine aktualisierte Firmware für dieses Gerät ausgeben, die neue Funktionen hinzufügen oder die Weise, in der eine Funktion arbeitet, verbessern könnte. Diese Aktualisierungen stehen kostenlos zur Verfügung.

- Aktualisierung über das Internet (⇒ 11)
- Einzelheiten zur Aktualisierung über ein USB-Speichermedium finden Sie auf der folgenden Website.

www.technics.com/support/firmware/

Entsorgung oder Weitergabe dieses Geräts

Bevor Sie dieses Gerät entsorgen oder weitergeben, müssen Sie alle gespeicherten Informationen löschen, indem Sie die Einstellungen auf die Werkseinstellungen zurücksetzen. Um die Einstellungen auf die Werkseinstellungen zurückzusetzen, halten Sie **[•DIMMER / -INFO]** und **[⏻/I]** gleichzeitig für mindestens 5 Sekunden gedrückt, während das Gerät eingeschaltet ist. Das Gerät wird automatisch neu gestartet, und alle Einstellungen werden auf die Werkseinstellungen zurückgesetzt.

- Melden Sie sich von Ihren Musik-Streaming-Diensten ab, bevor Sie dieses Gerät entsorgen oder an Dritte weitergeben, um eine unbefugte Nutzung Ihrer Konten zu verhindern.

Dieses Gerät (vorne/oben)

SC-C50

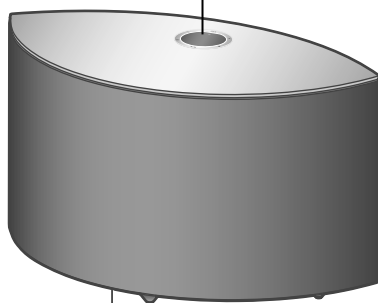
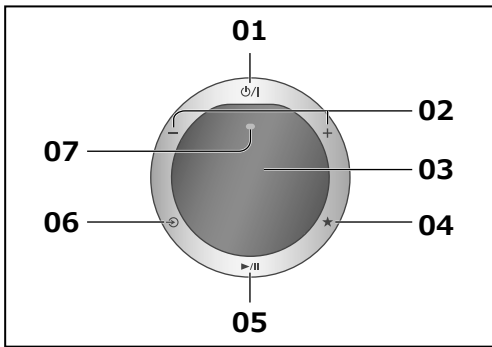

08

01 [⏻/⏻] Standby-/Ein-Schalter

Drücken Sie diese Taste, um vom Standby-Modus auf "ein" zu wechseln oder umgekehrt. Auch im Standby-Modus verbraucht das Gerät Energie.

02 [-] [+] Anpassen der Lautstärke

• 0 (min) bis 100 (max)

03 Display

Eingangsquelle usw. werden angezeigt.

04 [★] Favorit

Sie können Ihren Liebblingssender oder Ihre Lieblingswiedergabeliste registrieren (USB, Podcasts usw.) und benennen.

- Sie können bis zu 9 Liebblingssender oder Lieblingswiedergabelisten registrieren. Halten Sie zum Registrieren [★] gedrückt, bis "Memorised" angezeigt wird, während ein Sender eingestellt ist oder Musik wiedergegeben wird. Der Sender oder Titel wird automatisch unter einer nicht verwendeten Nummer von 1 bis 9 registriert.

05 [▶/⏸] Wiedergabe/Pause

06 [↻] Umschalten der Eingangsquelle

07 Eingebautes Mikrofon

08 Produktkennzeichnung (Geräteunterseite)

• Es wird die Modellnummer angegeben.

SC-C30

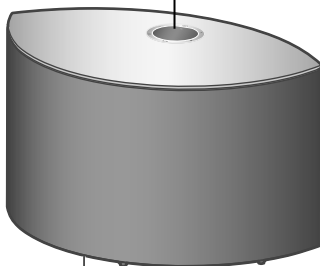
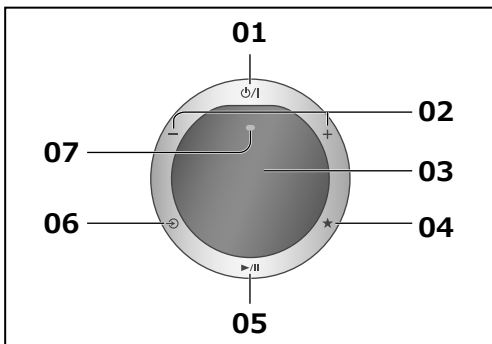

08

Dieses Gerät (hinten)

SC-C50

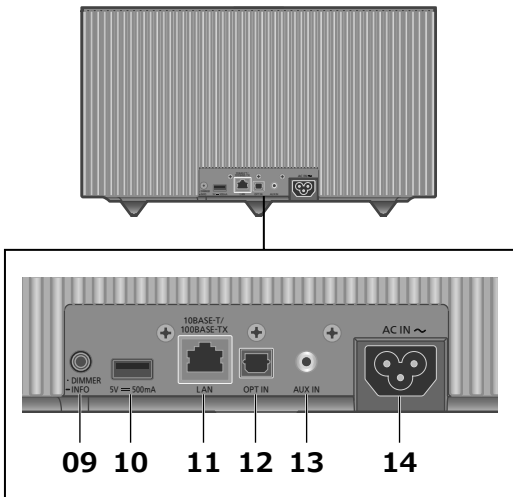

SC-C30

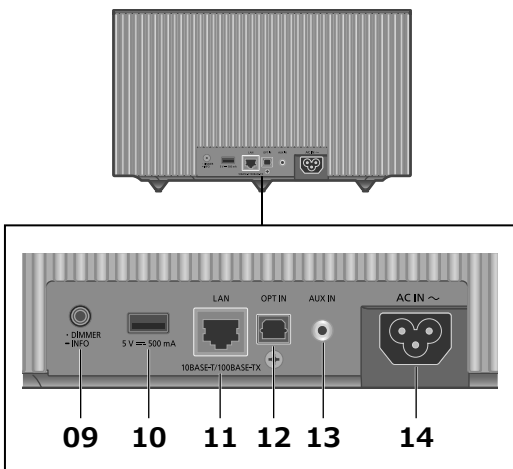

09 [•DIMMER / -INFO]

Stellen Sie die Helligkeit des Displays und der Unterseite des Geräts ein.

- Wenn das Display ausgeschaltet ist, leuchtet es nur dann einige Sekunden lang auf, wenn Sie dieses Gerät bedienen. Bevor das Display ausschaltet, wird "Display Off" einige Sekunden lang angezeigt.
- Drücken Sie [•DIMMER / -INFO] mehrfach, um die Helligkeit anzupassen.
- Halten Sie [•DIMMER / -INFO] gedrückt, um den Netzwerkstatus oder die Einstellungen anzuzeigen. Die angezeigten Elemente werden geändert, wenn Sie [•DIMMER / -INFO] wiederholt drücken. (Die Helligkeit ändert sich währenddessen nicht.)

10 USB-Anschluss A (DC 5 V = 500 mA)

Sie können die auf dem verbundenen USB-Gerät gespeicherte Musik über die dedizierte App "Technics Audio Center" (kostenlos) auf Ihrem Tablet/Smartphone wiedergeben (⇒ 10). Details finden Sie unter:

www.technics.com/support/

- Wenn ein USB-Gerät angeschlossen ist, lässt sich [•DIMMER / -INFO] nur schwer drücken. Entfernen Sie das USB-Gerät ggf.
- Das Gerät und das USB-Gerät werden bei längerem Gebrauch warm. Es handelt sich hierbei nicht um eine Fehlfunktion.

11 LAN-Anschluss (⇒ 12)

12 Optischer digitaler Eingangsanschluss

Sie können einen CD-Player usw. mit einem Lichtwellenleiter-Digitalkabel (nicht mitgeliefert) anschließen und so Musik wiedergeben. (⇒ 10)

13 AUX-Eingang

Sie können einen tragbaren Audio-Player usw. mit einem analogen Audiokabel (φ3,5 mm) (nicht mitgeliefert) anschließen und so Musik wiedergeben. (⇒ 10)

14 Netzkabel-Anschluss (~) (⇒ 10)

Sofern nicht anders angegeben, wird SC-C50 in den Abbildungen verwendet.

Anschluss eines analogen Audio-Ausgangsgeräts



Tragbarer Audio-Player usw.

Hinweis

- Wenn Sie Videoinhalte mit dieser Funktion wiedergeben, werden Video- und Audioausgabe möglicherweise nicht synchronisiert.

Anschluss eines digitalen Audio-Ausgangsgeräts

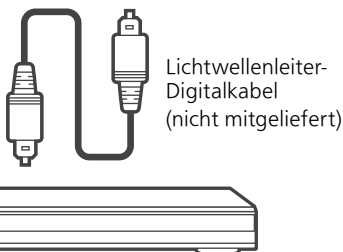

CD-Player, usw.

Hinweis

- Wenn Sie Videoinhalte mit dieser Funktion wiedergeben, werden Video- und Audioausgabe möglicherweise nicht synchronisiert.

Anschluss eines USB-Geräts



USB-Gerät

Netzkabelanschluss

Erst anschließen, wenn alle anderen Kabel bereits angeschlossen sind.

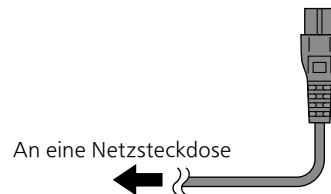
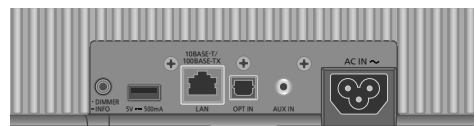

- Verwenden Sie ausschließlich das mitgelieferte Netzkabel.
- Verbinden Sie das Netzkabel erst, wenn alle anderen Verbindungen hergestellt wurden.
- Stecken Sie die Stecker der zu verbindenden Kabel vollständig ein.
- Knicken Sie Kabel nicht in spitzen Winkeln.
- Das Wireless LAN (Wi-Fi®) kann eingestellt werden, sobald dieses Gerät eingeschaltet ist. Drücken Sie [Wi-Fi], wenn Sie die Wi-Fi-Einstellungen beenden. Um die Wi-Fi-Einstellung beizubehalten, starten Sie die App "Google Home" und befolgen Sie die Anweisungen auf dem Bildschirm. (⇒ 12)

Hinweis

- Dieses Gerät verbraucht kleine Mengen an Wechselstrom (⇒ 19), auch wenn es sich im Standby-Modus befindet. Ziehen Sie den Stecker aus der Steckdose, wenn das Gerät über einen längeren Zeitraum nicht verwendet wird. Positionieren Sie das Gerät so, dass der Stecker leicht gezogen werden kann.

Sie können Online-Musikdienste oder -Musikdateien von Ihrem Smartphone/Tablet auf dieses Gerät streamen.

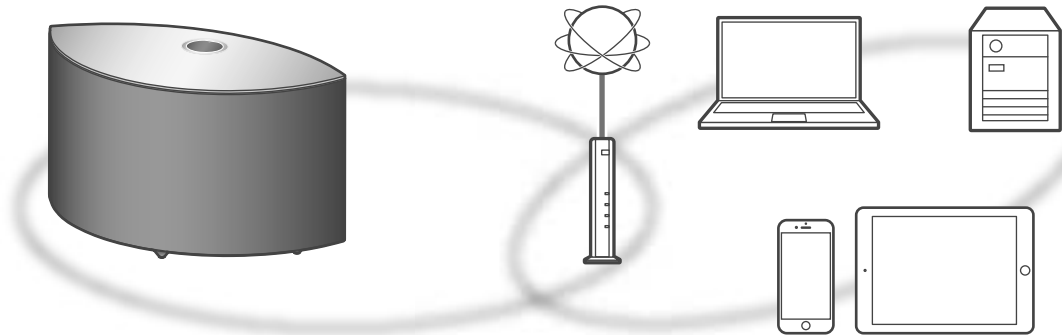

Dieses Gerät kann über ein LAN-Kabel oder integriertes Wi-Fi® an einen Router angeschlossen werden. Für eine stabile Netzwerkverbindung wird eine verdrahtete LAN-Verbindung empfohlen.

■ Vorbereitung

Wenn Sie die App "Google Home" auf Ihrem Smartphone/Tablet installieren, können Sie über diese App eine Verbindung aufbauen.

- Wenn Sie zum Abspielen von Musik auf diesem Gerät die Chromecast-fähigen Apps verwenden (⇒ 17), muss eine Verbindung über die App "Google Home" hergestellt werden.
- Vergewissern Sie sich, dass die Wi-Fi-Funktion auf Ihrem Smartphone/Tablet aktiviert ist.

1 Installieren Sie die App "Google Home" auf Ihrem Smartphone/Tablet.

- Unter folgendem Link können Sie die App "Google Home" herunterladen:
<https://www.google.com/cast/setup/>



2 Verbinden Sie Ihr Smartphone/Tablet mit demselben Netzwerk wie dieses Gerät, bevor Sie die Einrichtung vornehmen.

Hinweis

- Nach dem Einschalten dieses Geräts kann es einige Zeit dauern, bis es aktiviert wird.
- Falls nach dem Aufbau einer Netzwerkverbindung "Firmware update is available" angezeigt wird, ist die Firmware für dieses Gerät verfügbar. Drücken und halten Sie [▶/II] für mindestens 5 Sekunden, um die Aktualisierung zu starten.
 - Der Vorgang wird als "Updating □ %" angezeigt, während die Aktualisierung erfolgt. ("□" steht für eine Zahl.)
 - Nachdem das Update erfolgreich beendet wurde, wird "Success" angezeigt. Schalten Sie dieses Gerät aus und wieder ein.
- "📶" blinkt, solange die Netzwerkverbindung noch nicht hergestellt wurde. Wenn die Netzwerkverbindung hergestellt ist, wird "📶" ausgeblendet.
Die Netzwerkeinstellung mithilfe der App "Google Home" ist möglicherweise verfügbar, während "📶" blinkt. Starten Sie die App "Google Home" und folgen Sie den Anweisungen auf dem Bildschirm. (⇒ 14)

Kabelgebundene LAN-Verbindung

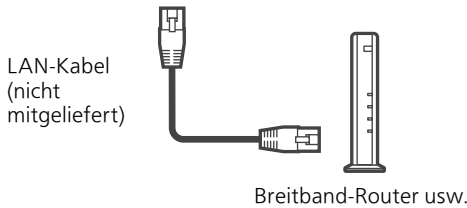
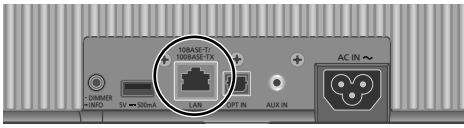

- 1 Ziehen Sie das Netzkabel.
- 2 Verbinden Sie dieses Gerät über ein LAN-Kabel usw. mit einem Breitband-Router.
- 3 Schließen Sie das Netzkabel an dieses Gerät an. (⇒ 10)
- 4 Drücken Sie [⏻/⏪], um dieses Gerät einzuschalten.
- 5 (Verwendung der Chromecast-fähigen Apps mit diesem Gerät (⇒ 17))

Stellen Sie über die App "Google Home" auf Ihrem Smartphone/Tablet eine Verbindung her.

Hinweis

- Wenn das Netzkabel getrennt wird, muss das LAN-Kabel angeschlossen oder getrennt sein.
- Verwenden Sie zum Anschluss von Peripheriegeräten gerade LAN-Kabel (STP) der Kategorie 7 oder darüber.
- Wird ein anderes Kabel als ein LAN-Kabel in den LAN-Anschluss eingesteckt, kann das Gerät beschädigt werden.
- Selbst wenn die Wi-Fi-Funktion auf "On" steht, bleibt die kabelgebundene LAN-Funktion aktiviert, solange ein LAN-Kabel angeschlossen ist. ("📶" wird ausgeblendet.)

WLAN-Verbindung

■ Vorbereitung

- ① Ziehen Sie das Netzkabel.
- ② Ziehen Sie das LAN-Kabel.
- ③ Positionieren Sie das Gerät so nahe wie möglich am WLAN-Router.
- ④ Schließen Sie das Netzkabel an dieses Gerät an. (⇒ 10)

Hinweis

- Die Einstellung wird nach der festgelegten Zeitdauer abgebrochen. Versuchen Sie in diesem Fall, die Einstellung noch einmal vorzunehmen.
- "📶" wird ausgeblendet, wenn die Wi-Fi-Einstellung abgeschlossen ist.
- Um diese Einstellung mittendrin abzubrechen, drücken Sie [↵] oder versetzen Sie das Gerät in den Standby-Modus.

Erstmalige Netzwerkeinstellung mit der App "Google Home"

- 1 Drücken Sie [⏻/⏪], um dieses Gerät einzuschalten.

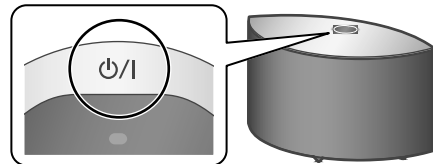

- "Wi-Fi Setup" beginnt zu blinken.



- 2 Starten Sie die App "Google Home" und folgen Sie den Anweisungen auf dem Bildschirm.

Hinweis

- Diese Einheit wird angezeigt als "Technics-SC-C50-****" ("Technics-SC-C30-****"), wenn kein Geräte name festgelegt wird. ("****" steht für Zeichen, die einzigartig für jedes Gerät sind.)
- Sie können Ihre Netzwerkinformationen (SSID, MAC-Adresse und IP-Adresse) in der App "Google Home" oder der App "Technics Audio Center" nachschlagen.
- Einige Elemente der App "Google Home" sind für dieses Gerät irrelevant.
- Wenn dieses Gerät aus- und eingeschaltet wird, bevor die Wi-Fi-Einstellung vorgenommen wurde, wird "Wi-Fi Setup" erneut angezeigt. Nehmen Sie die Wi-Fi-Einstellung vor oder stellen Sie die Wi-Fi-Funktion auf "Off", damit es anschließend nicht mehr angezeigt wird. Um die Wi-Fi-Funktion zwischen "On" oder "Off" umzuschalten, drücken Sie [↵], um die Wi-Fi-Einstellung abzubrechen, und halten Sie die Tasten Lautstärke [—] oben und [•DIMMER / -INFO] hinten an dieser Einheit für ca. 5 Sekunden gedrückt.
- Andere Verbindungsmethoden (⇒ 13)

Einstellung des Netzwerks über das Einrichtungsmenü

1 Drücken und halten Sie [↻] oben und [•DIMMER / -INFO] an der Rückseite dieses Geräts.

2 Die Verbindungsmethoden (WPS/WPS PIN/Wi-Fi Setup) werden nacheinander angezeigt.

• Die Anzeige wechselt alle 5 Sekunden.



• Drücken Sie die Taste, wenn Ihr drahtloser Breitband-Router WPS (Wi-Fi Protected Setup™) unterstützt (Verwendung der WPS-Taste)



• Wenn Ihr kabelloser Breitbandrouter die WPS PIN-Code-Methode unterstützt (Verwendung des WPS-PIN-Codes)



• Wenn Sie die App "Google Home" zum Aufbau einer Verbindung verwenden (Verwendung der App "Google Home")

3 Lassen Sie [↻] und [•DIMMER / -INFO] los, während die ausgewählte Verbindungsmethode angezeigt wird.

Hinweis

• Wenn Sie zum Abspielen von Musik auf diesem Gerät die Chromecast-fähigen Apps verwenden (⇒ 17), muss eine Verbindung über die App "Google Home" hergestellt werden.

■ Verwendung der WPS-Taste "WPS"

(Wenn keine Chromecast-fähigen Apps mit diesem Gerät verwendet werden)

Wenn Ihr WLAN-Router WPS unterstützt, können Sie durch Drücken der WPS-Taste eine Verbindung aufbauen.

- Ein kompatibler WLAN-Router kann über die WPS-Identifizierungskennzeichnung verfügen.
- Vervollständigen Sie die Einstellungen innerhalb von 2 Minuten, während "WPS" angezeigt wird.

1 Nachdem "WPS" angezeigt wird, drücken Sie die WPS-Taste am WLAN-Router.

Beispiel:

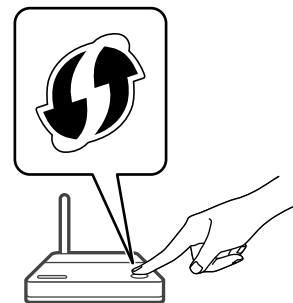

- Wenn die Verbindung hergestellt ist, wird "Success" angezeigt.
 - "Fail" wird evtl. angezeigt, wenn die Verbindung nicht vollständig hergestellt werden konnte. Versuchen Sie diese Methode erneut vom Einrichtungsmenü aus. Wenn "Fail" weiterhin angezeigt wird, probieren Sie andere Methoden.

2 Drücken Sie [▶||], um die Einstellung zu verlassen.

■ Verwendung des WPS-PIN-Codes "WPS PIN"

(Wenn keine Chromecast-fähigen Apps mit diesem Gerät verwendet werden)

Wenn Ihr WLAN-Router WPS unterstützt, können Sie durch Eingabe des WPS-PIN-Codes eine Verbindung aufbauen.

- Weitere Details zur Eingabe des PIN-Codes finden Sie in der Bedienungsanleitung des WLAN-Routers.
- Vervollständigen Sie die Einstellungen innerhalb von 2 Minuten, während "WPS PIN" und der PIN-Code angezeigt werden.

1 Geben Sie den PIN-Code in den WLAN-Router über den PC usw. ein.

- Wenn die Verbindung hergestellt ist, wird "Success" angezeigt.
 - "Fail" wird evtl. angezeigt, wenn die Verbindung nicht vollständig hergestellt werden konnte. Versuchen Sie diese Methode erneut vom Einrichtungs Menü aus. Wenn "Fail" weiterhin angezeigt wird, probieren Sie andere Methoden.

2 Drücken Sie [▶/⏸], um die Einstellung zu verlassen.

Hinweis

- Je nach Router kann bei anderen verbundenen Geräten vorübergehend die Verbindung unterbrochen werden.
- Weitere Details finden Sie in der Bedienungsanleitung des WLAN-Routers.

■ Verwendung der App "Google Home" "Wi-Fi Setup"

(Wenn Chromecast-fähige Apps mit diesem Gerät verwendet werden)

Sie können eine Verbindung über die App "Google Home" herstellen.

1 Starten Sie die App und folgen Sie den Anweisungen auf dem Bildschirm.

2 Drücken Sie [▶/⏸], um die Einstellung zu verlassen.

Hinweis

- Diese Einheit wird angezeigt als "Technics-SC-C50-****" ("Technics-SC-C30-****"), wenn kein Gerätenamen festgelegt wird. ("****" steht für Zeichen, die einzigartig für jedes Gerät sind.)
- Sie können Ihre Netzwerkinformationen (SSID, MAC-Adresse und IP-Adresse) in der App "Google Home" oder der App "Technics Audio Center" nachschlagen.
- Einige Elemente der App "Google Home" sind für dieses Gerät irrelevant.

Verwendung von Chromecast-fähigen Apps

Bei der Verwendung der Chromecast-fähigen Apps für die Wiedergabe von Musik auf diesem Gerät müssen Sie eine Netzwerkverbindung über die App "Google Home" herstellen. Wenn das Netzwerk mit einer anderen Methode eingerichtet wurde, versuchen Sie die Einstellung erneut mit dem folgenden Verfahren.

1 Drücken und halten Sie [↻] oben und [•DIMMER / -INFO] an der Rückseite dieses Geräts.

- Die angezeigte Verbindungsmethode wird alle 5 Sekunden gewechselt.

2 Lassen Sie [↻] und [•DIMMER / -INFO] los, wenn "Wi-Fi Setup" angezeigt wird.

- "Wi-Fi Setup" beginnt zu blinken.

3 Fahren Sie fort mit "Verwendung der App "Google Home"".

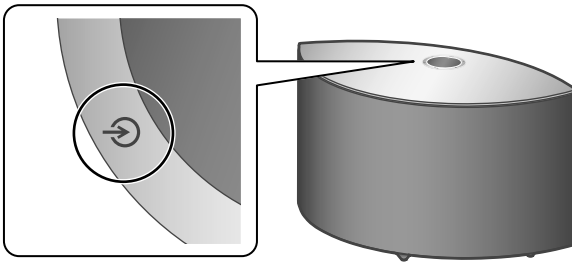

- 1 Drücken Sie [⏻/⏮], um dieses Gerät einzuschalten.
 - 2 Drücken Sie [➡] wiederholt, um die Eingangsquelle auszuwählen.
- Jede Eingangsquelle kann mit diesem Gerät wiedergegeben werden (siehe unten).

- Einige Eingangsquellen können verfügbar sein, wenn Sie "Google Home" oder "Technics Audio Center" (kostenlos) verwenden. Details finden Sie unter: www.technics.com/support/
 - Beenden der Netzwerkeinstellungen. (⇒ 11)



Verwendung des Hilfseingangs

Sie können einen tragbaren Audio-Player usw. mit einem analogen Audiokabel (ø3,5 mm) (nicht mitgeliefert) anschließen und so Musik wiedergeben. (⇒ 10)

- Starten Sie die Wiedergabe auf dem angeschlossenen Gerät.

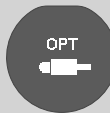

Verwendung eines digitalen Audio-Ausgangsgeräts

Sie können einen CD-Player usw. mit einem Lichtwellenleiter-Digitalkabel (nicht mitgeliefert) anschließen und so Musik wiedergeben. (⇒ 10)

- Starten Sie die Wiedergabe auf dem angeschlossenen Gerät.



Verwendung von Bluetooth®

Sie können den Klang vom Bluetooth®-Audio-Gerät über dieses Gerät drahtlos hören. (⇒ 16)

- Starten Sie die Wiedergabe auf dem Bluetooth®-Gerät.



Verwendung des USB-Geräts

Sie können auf dem angeschlossenen USB-Gerät gespeicherte Musik wiedergeben.

- Verwenden Sie für die Wiedergabe die dedizierte App "Technics Audio Center" (kostenlos).



Podcasts Wiedergabe von Internet Radio und Podcasts

Mit der kostenlosen App "Technics Audio Center" können Sie Internetradio abspielen, indem Sie dieses Gerät als Lautsprecher für das Internetradio einstellen.

- Verwenden Sie für die Wiedergabe die dedizierte App "Technics Audio Center" (kostenlos).



Verwendung von Chromecast-fähigen Apps

Dieses Gerät verfügt über Chromecast built-in. Sie können Musikdateien von Ihrem Gerät (Smartphone, Tablet usw.) streamen, indem Sie Chromecast-fähige Apps verwenden und dieses Gerät als Ausgangslautsprecher wählen. (⇒ 17)

- Weitere Informationen zu Chromecast-fähigen Apps finden Sie unter: g.co/cast/apps



Verwendung von Musik-Streaming-Diensten (Spotify usw.)

Sie können Musik von Musik-Streaming-Diensten wie beispielsweise Spotify wiedergeben, indem Sie dieses Gerät als Lautsprecher einstellen.

- Von diesem Gerät unterstützte Musik-Streaming-Dienste finden Sie unter: www.technics.com/support/



Streaming von Musikdateien auf Netzwerkgeräten

Mit der kostenlosen App "Technics Audio Center" können Sie Musikdateien vom Gerät in Ihrem Netzwerk auf dieses Gerät streamen. (⇒ 17)

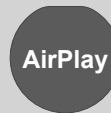

AirPlay Verwendung von AirPlay

Sie können auf einem iOS-Gerät usw. gespeicherte Musik mit AirPlay wiedergeben.

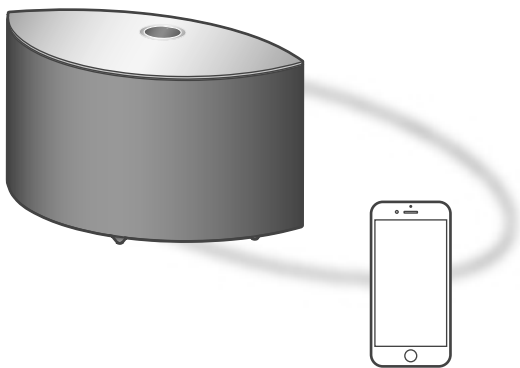

Bluetooth®-Gerät

Kopplung eines Bluetooth®-Geräts

- Schalten Sie diese Einheit und das Bluetooth®-Gerät ein und stellen Sie das Gerät neben diese Einheit.
- Aktivieren Sie die Bluetooth®-Funktion des Geräts.

1 Drücken Sie wiederholt [↻], um "8" auszuwählen.

- "8" blinkt im Abstand von 1 Sekunde.
- "8" blinkt im Sekundentakt und das Gerät versucht, eine Verbindung zum zuletzt verwendeten Bluetooth®-Gerät herzustellen. Fahren Sie nach Verbindungsherstellung mit Schritt 4 fort.

2 Drücken und halten Sie [↻].

- "8" blinkt im Abstand von 1 Sekunde und dieses Gerät wechselt in den Registrierungs-Standby-Status.

3 Öffnen Sie den Bluetooth®-Verbindungsbildschirm usw. auf dem Bluetooth® Gerät und wählen Sie "Technics-SC-C50-****" ("Technics-SC-C30-****").

- "****" steht für Zahlen, die einzigartig für jedes Gerät sind.
- Wenn der Gerätenamen in der App "Google Home" eingestellt wurde, wird der eingestellte Name angezeigt.

4 Geben Sie Musik wieder, indem Sie das Bluetooth®-Gerät bedienen.

Hinweis

- Geben Sie bei Aufforderung zur Eingabe des Zugangsschlüssels "0000" ein.
- Auf diesem Gerät können Sie bis zu 8 Geräte registrieren. Wird ein 9. Gerät angekoppelt, wird das Gerät, das am längsten nicht verwendet wurde, ersetzt.

Hören von Musik, die auf einem Bluetooth®-Gerät gespeichert ist

- Wenn bereits ein Bluetooth®-Gerät angeschlossen ist, trennen Sie es.

1 Drücken Sie wiederholt [↻], um "8" auszuwählen.

- "8" blinkt im Sekundentakt und das Gerät versucht automatisch, eine Verbindung zum zuletzt verwendeten Bluetooth®-Gerät herzustellen. Fahren Sie nach Verbindungsherstellung mit Schritt 3 fort.

2 Öffnen Sie den Bluetooth®-Verbindungsbildschirm usw. auf dem Bluetooth® Gerät und wählen Sie "Technics-SC-C50-****" ("Technics-SC-C30-****").

3 Geben Sie Musik wieder, indem Sie das Bluetooth®-Gerät bedienen.

Hinweis

- Weitere Details finden Sie in der Bedienungsanleitung des Bluetooth®-Geräts.
- Dieses Gerät kann nur mit einem Gerät auf einmal verbunden werden.
- Das Bluetooth®-Gerät wird getrennt, wenn eine andere Audio-Quelle ausgewählt wird.

Musik hören mit einer Chromecast-fähigen App

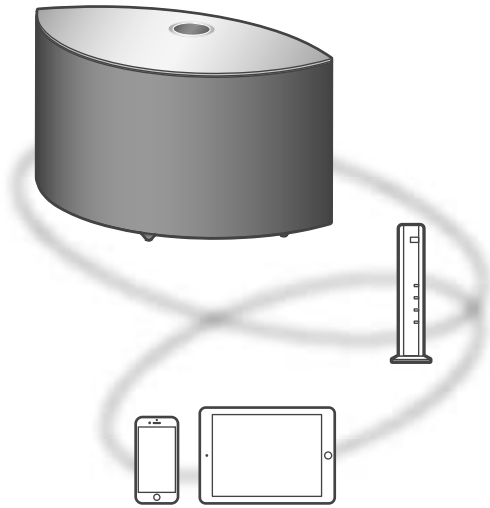

Dieses Gerät ist mit Chromecast-fähigen Apps kompatibel. Weitere Informationen zu Chromecast-fähigen Apps finden Sie unter: g.co/cast/apps

■ Vorbereitung

- Beenden der Netzwerkeinstellungen. (⇒ 11)
 - Stellen Sie sicher, dass das Netzwerk mit dem Internet verbunden ist.
- Installieren Sie die Chromecast-fähige App auf Ihrem Gerät (Smartphone, Tablet usw.).
- Verbinden Sie das Gerät mit dem Netzwerk, das derzeit in Ihrer Wohnung verwendet wird.

1 Starten Sie die Chromecast-fähige App auf Ihrem Gerät (Smartphone, Tablet usw.).

- Die Eingangsquelle wird automatisch umgeschaltet auf "Chromecast built-in".

2 Geben Sie Ihre Musik wieder.

Nicht alle Musik-Streaming-Dienste sind in allen Ländern/Regionen verfügbar. Möglicherweise ist eine Registrierung/ein Abonnement erforderlich, oder es können Gebühren für die Nutzung von Musik-Streaming-Diensten anfallen. Dienste können geändert oder eingestellt werden. Weitere Informationen finden Sie auf der Website des jeweiligen Musik-Streaming-Diensts.

Wichtiger Hinweis:

Melden Sie sich von Ihren Musik-Streaming-Diensten ab, bevor Sie dieses Gerät entsorgen oder an Dritte weitergeben, um eine unbefugte Nutzung Ihrer Konten zu verhindern.

Streaming von Musikdateien auf Netzwerkgeräten

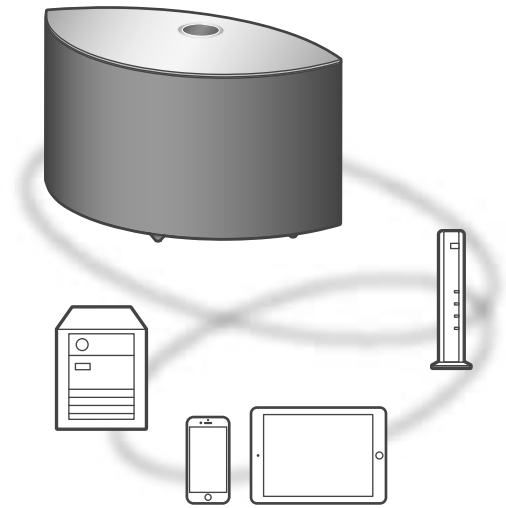

Mit der kostenlosen App "Technics Audio Center" können Sie Musikdateien vom Gerät in Ihrem Netzwerk auf dieses Gerät streamen.

■ Vorbereitung

- Beenden der Netzwerkeinstellungen. (⇒ 11)
- Verbinden Sie die folgenden Geräte mit demselben Netzwerk wie dieses Gerät.
 - Gerät mit installierter App "Technics Audio Center"
 - Gerät, das Musikquelle enthält

1 Installieren Sie die kostenlose App "Technics Audio Center" auf Ihrem Smartphone, Tablet usw.

- Laden Sie die App von der folgenden Website herunter und installieren Sie diese. www.technics.com/support/

2 Starten Sie die App "Technics Audio Center".

- Verwenden Sie immer die aktuellste Version der App.

3 Wählen Sie dieses System als Ausgangs-Lautsprecher aus.

4 Wählen Sie eine Musikquelle aus.

5 Wählen Sie eine Musikdatei aus.



Das Logo Wi-Fi CERTIFIED™ ist eine Zertifizierungskennzeichnung von Wi-Fi Alliance®.

Das Logo Wi-Fi Protected Setup™ ist eine Zertifizierungskennzeichnung von Wi-Fi Alliance®.



Die Verwendung des "Works with Apple"-Abzeichens bedeutet, dass ein Zubehörteil speziell für die im Abzeichen angegebene Technologie entwickelt wurde und vom Entwickler für die Erfüllung der Apple-Leistungsstandards zertifiziert wurde. Apple und AirPlay sind Marken von Apple Inc., die in den USA und in anderen Ländern eingetragen sind. Dieses Produkt ist mit AirPlay 2 kompatibel. iOS 11.4 oder höher ist erforderlich.

Chromecast built-in

Google, Google Home und Chromecast built-in sind Markenzeichen von Google LLC. Der Google Assistant ist in bestimmten Sprachen und Ländern nicht verfügbar.

Windows ist eine eingetragene Marke von Microsoft Corporation in den USA und anderen Ländern.

Windows Media und das Windows-Logo sind Marken oder eingetragene Marken der Microsoft Corporation in den Vereinigten Staaten und/oder anderen Ländern. Dieses Produkt unterliegt dem Schutz durch bestimmte Rechte an geistigem Eigentum von Microsoft Corporation und Dritten. Nutzung oder Verteilung einer derartigen Technologie außerhalb dieses Produkts ohne Erteilung einer entsprechenden Lizenz durch Microsoft, ein autorisiertes Microsoft-Tochterunternehmen oder autorisierte Dritte ist verboten.

Mac und OS X sind Marken von Apple Inc., die in den USA und in anderen Ländern eingetragen sind.

Die Bluetooth®-Wortmarke und -Logos sind eingetragene Markenzeichen von Bluetooth SIG, Inc. und jede Verwendung dieser Marken durch Panasonic Corporation erfolgt unter Lizenz. Andere Warenzeichen und Handelsnamen sind Eigentum der jeweiligen Inhaber.

DSD ist eine Marke der Sony Corporation.

FLAC Decoder

Copyright (C) 2000, 2001, 2002, 2003, 2004, 2005, 2006, 2007, 2008, 2009 Josh Coalson
Redistribution and use in source and binary forms, with or without modification, are permitted provided that the following conditions are met:

- Redistributions of source code must retain the above copyright notice, this list of conditions and the following disclaimer.
- Redistributions in binary form must reproduce the above copyright notice, this list of conditions and the following disclaimer in the documentation and/or other materials provided with the distribution.
- Neither the name of the Xiph.org Foundation nor the names of its contributors may be used to endorse or promote products derived from this software without specific prior written permission.

THIS SOFTWARE IS PROVIDED BY THE COPYRIGHT HOLDERS AND CONTRIBUTORS "AS IS" AND ANY EXPRESS OR IMPLIED WARRANTIES, INCLUDING, BUT NOT LIMITED TO, THE IMPLIED WARRANTIES OF MERCHANTABILITY AND FITNESS FOR A PARTICULAR PURPOSE ARE DISCLAIMED. IN NO EVENT SHALL THE FOUNDATION OR CONTRIBUTORS BE LIABLE FOR ANY DIRECT, INDIRECT, INCIDENTAL, SPECIAL, EXEMPLARY, OR CONSEQUENTIAL DAMAGES (INCLUDING, BUT NOT LIMITED TO, PROCUREMENT OF SUBSTITUTE GOODS OR SERVICES; LOSS OF USE, DATA, OR PROFITS; OR BUSINESS INTERRUPTION) HOWEVER CAUSED AND ON ANY THEORY OF LIABILITY, WHETHER IN CONTRACT, STRICT LIABILITY, OR TORT (INCLUDING NEGLIGENCE OR OTHERWISE) ARISING IN ANY WAY OUT OF THE USE OF THIS SOFTWARE, EVEN IF ADVISED OF THE POSSIBILITY OF SUCH DAMAGE.

Die Spotify-Software unterliegt Lizenzen Dritter, die hier zu finden sind: <https://www.spotify.com/connect/third-party-licenses>.

■ ALLGEMEIN

SC-C50

Spannungsversorgung	220 V bis 240 V Wechselstrom, 50/60 Hz
Stromverbrauch	42 W
Stromverbrauch im Standby-Modus (Netzwerk-Standby aus)	0,2 W
Stromverbrauch im Standby-Modus (Netzwerk-Standby an mit WLAN)	2,0 W
Stromverbrauch im Standby-Modus (Netzwerk-Standby an mit kabelgebundenem LAN)	2,0 W
Abmessungen (B×H×T)	375 mm × 220 mm × 197 mm
Gewicht	Ca. 5,9 kg
Betriebstemperaturbereich	0 °C bis +40 °C
Betriebsfeuchtigkeitsbereich	35 % bis 80 % rel. Feuchte (keine Kondensbildung)

SC-C30

Spannungsversorgung	220 V bis 240 V Wechselstrom, 50/60 Hz
Stromverbrauch	30 W
Stromverbrauch im Standby-Modus (Netzwerk-Standby aus)	0,2 W
Stromverbrauch im Standby-Modus (Netzwerk-Standby an mit WLAN)	2,0 W
Stromverbrauch im Standby-Modus (Netzwerk-Standby an mit kabelgebundenem LAN)	2,0 W
Abmessungen (B×H×T)	315 mm × 190 mm × 191 mm
Gewicht	Ca. 4,5 kg
Betriebstemperaturbereich	0 °C bis +40 °C
Betriebsfeuchtigkeitsbereich	35 % bis 80 % rel. Feuchte (keine Kondensbildung)

■ ABSCHNITT VERSTÄRKER

SC-C50

Ausgangsleistung	Frontlautsprecher (L/R): 20 W + 20 W (1 kHz, T.H.D. 1,0 %, 8 Ω, 20 kHz LPF) Frontlautsprecher (Mitte): 20 W (1 kHz, T.H.D. 1,0 %, 8 Ω, 20 kHz LPF) Subwoofer: 40 W (100 Hz, T.H.D. 1,0 %, 4 Ω, 20 kHz LPF)
------------------	------------------------------------------------------------------------------------------------------------------------------------------------------------------------------------------------------------------------------------

SC-C30

Ausgangsleistung	Frontlautsprecher (L/R): 15 W + 15 W (1 kHz, T.H.D. 1,0 %, 8 Ω, 20 kHz LPF) Subwoofer: 30 W (100 Hz, T.H.D. 1,0 %, 4 Ω, 20 kHz LPF)
------------------	----------------------------------------------------------------------------------------------------------------------------------------------------

■ ABSCHNITT LAUTSPRECHER

SC-C50

Frontlautsprecher (L/M/R)

Art	2 Wege, 2 Lautsprecher (geschlossen)
Tieftöner	6,5 cm × 1/Kanal, Kegelform
Hochtonlautsprecher	1,6 cm × 1/Kanal, Kugelform

Subwoofer

Art	1 Weg, 1 Lautsprecher (Bassreflex)
Subwoofer	12 cm × 1, Kegelform

SC-C30

Frontlautsprecher (L/R)

Art	2 Wege, 2 Lautsprecher (geschlossen)
Tieftöner	6,5 cm × 1/Kanal, Kegelform
Hochtonlautsprecher	1,6 cm × 1/Kanal, Kugelform

Subwoofer

Art	1 Weg, 1 Lautsprecher (Bassreflex)
Subwoofer	12 cm × 1, Kegelform

■ ABSCHNITT Bluetooth®

Systemspezifikation Bluetooth®	Bluetooth® Ver. 4.2
Klassifizierung von Drahtlosgeräten	Klasse 2 (2,5 mW)
Unterstützte Profile	A2DP, AVRCP
Unterstützter Codec	AAC, SBC
Frequenzband	2,4 GHz Band FH-SS
Reichweite	Ca. 10 m Sichtlinie*1

*1: Voraussichtlicher Kommunikationsabstand
Messumgebung:
Temperatur 25 °C/Höhe 1,0 m
Maß in "Mode1"

■ ABSCHNITT ANSCHLÜSSE

USB	Anschlusstyp A USB 2.0 High-speed DC 5 V 500 mA USB-Massenspeicher-Klasse Dateisystem: FAT16, FAT32, NTFS
Unterstützte Speicherkapazität	2 TB (max.)
Maximale Anzahl an Ordnern (Alben)	800
Maximale Anzahl an Dateien (Lieder)	8000
Ethernet-Schnittstelle	LAN (100BASE-TX/10BASE-T)
AUX-Eingang	Stereo, ϕ 3,5 mm Buchse
Digitaler Eingang	Optischer digitaler Eingang (Optischer Anschluss)
Formatunterstützung	LPCM

■ ABSCHNITT Wi-Fi

Standard	IEEE802.11a/b/g/n/ac
Frequenzband	2,4 GHz Band 5 GHz Band
Sicherheit	WPA2™, gemischter Modus WPA2™/WPA™
WPS-Version	Version 2.0

- Die WLAN-Funktion dieses Produkts darf ausschließlich innerhalb von Gebäuden verwendet werden.

■ Dateiformat

Dieses Gerät unterstützt die folgenden Dateiformate.

- Dieses Gerät unterstützt nicht die Wiedergabe von kopiergeschützten Musikdateien.
- Die Wiedergabe aller Dateien in Formaten, die von diesem Gerät unterstützt werden, kann nicht garantiert werden.
- Die Wiedergabe einer Datei in einem Format, das von diesem Gerät nicht unterstützt wird, kann zu abgehacktem Audio oder zu Rauschen führen. Überprüfen Sie in solchen Fällen, ob dieses Gerät das Dateiformat unterstützt.
- Dieses Gerät unterstützt nicht die Wiedergabe von VBR (Variable Bitrate).
- Einige der angeschlossenen Geräte oder Server sind möglicherweise in der Lage, Dateien in Formate zu konvertieren, die von diesem Gerät nicht unterstützt werden, und diese auszugeben. Detaillierte Informationen finden Sie in der Bedienungsanleitung Ihrer Geräte oder Server.
- Die von diesem Gerät und von der Wiedergabe-Software angezeigten Dateiinformationen (Abtastfrequenz, usw.) können sich voneinander unterscheiden.

Optischer digitaler Eingang

Formatunterstützung	Abtastrate	Bitrate / Anzahl der Quantisierungsbits
LPCM	32/44,1/48/88,2/96 kHz	16/24 Bit

USB-A

Dateiformat	Erweiterung	Abtastrate	Bitrate / Anzahl der Quantisierungsbits
MP3	.mp3	32/44,1/48 kHz	16 bis 320 kbps
AAC	.m4a/.aac	32/44,1/48/88,2/96 kHz	16 bis 320 kbps
WAV	.wav	32/44,1/48/88,2/96/176,4/192/352,8/384 kHz	16/24/32 Bit
FLAC	.flac	32/44,1/48/88,2/96/176,4/192/352,8/384 kHz	16/24 Bit
AIFF	.aiff	32/44,1/48/88,2/96/176,4/192/352,8/384 kHz	16/24/32 Bit
ALAC	.m4a	32/44,1/48/88,2/96/176,4/192/352,8/384 kHz	16/24 Bit
DSD	.dff/.dsf	2,8/5,6/11,2 MHz	

LAN (DMR)*

Dateiformat	Erweiterung	Abtastrate	Bitrate / Anzahl der Quantisierungsbits
MP3	.mp3	32/44,1/48 kHz	16 bis 320 kbps
AAC	.m4a/.aac	32/44,1/48/88,2/96 kHz	16 bis 320 kbps
WAV	.wav	32/44,1/48/88,2/96/176,4/192/352,8/384 kHz	16/24/32 Bit
FLAC	.flac	32/44,1/48/88,2/96/176,4/192/352,8/384 kHz	16/24 Bit
AIFF	.aiff	32/44,1/48/88,2/96/176,4/192/352,8/384 kHz	16/24/32 Bit
ALAC	.m4a	32/44,1/48/88,2/96/176,4/192/352,8/384 kHz	16/24 Bit
DSD	.dff/.dsf	2,8/5,6/11,2 MHz	

*: Ob eine Musikdatei über Ihr Netzwerk wiedergegeben werden kann, wird durch den Netzwerk-Server bestimmt, auch wenn das Dateiformat oben aufgelistet ist. Wenn Sie beispielsweise Windows Media Player 11 verwenden, sind nicht alle Musikdateien auf dem PC abspielbar. Sie können nur diejenigen wiedergeben, die zur Bibliothek von Windows Media Player 11 hinzugefügt wurden.

Hinweis

- Die technischen Daten können ohne Benachrichtigung geändert werden.
- Gewicht und Maße sind ungefähre Werte.

Merci d'avoir porté votre choix sur cet appareil.

Veillez lire attentivement les présentes instructions avant d'utiliser ce produit, et conserver ce manuel pour utilisation ultérieure.

- À propos des descriptions dans ce mode d'emploi
 - Les pages à consulter sont désignées par le signe "⇒ ○○".
 - Les illustrations montrées peuvent être différentes de votre appareil.
- Les illustrations et figures de ce manuel sont celles de l'appareil au corps principal noir.

- Un mode d'emploi plus détaillé est disponible à la section le "Mode d'emploi" (format PDF). Pour le lire, il suffit de le télécharger depuis le site Web :
https://www.technics.com/support/downloads/oi/SC-C50_C30.html
- Vous devrez utiliser Adobe Reader pour consulter ou imprimer le "Mode d'emploi" (format PDF). Vous pouvez télécharger et installer une version d'Adobe Reader compatible avec votre système d'exploitation, à partir du site Web suivant :
<http://www.adobe.com/products/acrobat/readstep2.html>



Table des matières

Consignes de sécurité	05	
Installation	07	
Guide de référence de la télécommande	08	
Bases	Connexions	10
	Configuration réseau	11
	Sources d'entrée disponibles	15
	Utilisation Bluetooth®	16
	Diffusion de musique sur le réseau	17
Licences	18	
Caractéristiques	19	

Accessoires

Cordon d'alimentation secteur

Pour le Royaume-Uni et l'Irlande

Blanc : K2CT3YY00097

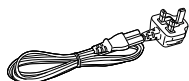

Pour l'Europe continentale

Noir : K2CMZDR00001 / Noir : K2CMZYY00002

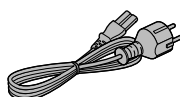

- Le smartphone figurant sur la page de couverture n'est pas fourni avec cet appareil.
- Les numéros de produit fournis dans ces instructions d'utilisation sont exacts à partir de juillet 2019.
- Sous réserve de modifications.
- N'utilisez pas de cordon d'alimentation avec d'autres appareils.

Avertissement

Appareil

- Pour réduire les risques d'incendie, d'électrocution ou de dommages au produit,
 - N'exposez pas cet appareil à la pluie, l'humidité, l'égouttement ou l'éclaboussement.
 - Ne placez pas d'objets remplis d'eau, tels que des vases, sur l'appareil.
 - Utilisez les accessoires préconisés.
 - Ne retirez pas les caches.
 - Ne réparez pas l'appareil vous-même. Confiez l'entretien à un personnel qualifié.
 - Ne laissez pas d'objets métalliques tomber dans cet appareil.
 - Ne pas placer d'objets lourds sur cet appareil.

Cordon d'alimentation secteur

- Pour réduire les risques d'incendie, d'électrocution ou de dommages au produit,
 - Assurez-vous que la tension d'alimentation électrique correspond à la tension inscrite sur l'appareil.
 - Branchez la prise secteur dans la prise électrique.
 - Ne pas tirer, plier ou placer des objets lourds sur le cordon.
 - Ne manipulez pas la prise avec les mains mouillées.
 - Tenez le corps de la prise secteur en la débranchant.
 - N'utilisez pas de prise secteur ni de prise de courant endommagée.
- La fiche secteur est le dispositif de déconnexion.
 Installez cet appareil de sorte que la fiche secteur puisse être débranchée immédiatement de la prise de courant.
- Assurez-vous que la broche de terre de la prise secteur est connectée de manière sécurisée pour éviter tout risque d'électrocution.
 - Un appareil de construction de CLASSE I doit être raccordé à une prise secteur équipée d'une protection par mise à la terre.

Attention

Appareil

- Ne placez pas de sources de flammes vives telles que des bougies allumées sur cet appareil.
- Cet appareil peut être perturbé par des interférences causées par des téléphones mobiles pendant l'utilisation. En présence de telles interférences, éloignez le téléphone mobile de cet appareil.
- Cette unité est destinée aux climats tempérés et tropicaux.
- Ne posez aucun objet sur cet appareil. Cette unité chauffe lorsqu'elle est en marche.

Emplacement

- Placez cet appareil sur une surface plane.
- Pour réduire les risques d'incendie, d'électrocution ou de dommages au produit,
 - N'installez pas et ne placez pas cet appareil dans une bibliothèque, un placard ni dans aucun autre espace réduit. Assurez-vous que l'appareil est bien ventilé.
 - Ne bouchez pas les ouvertures d'aération de cet appareil avec des journaux, nappes, rideaux ou objets similaires.
 - N'exposez pas cet appareil directement aux rayons du soleil, à des températures élevées, à une humidité élevée ni à des vibrations excessives.
- Éloignez les éléments magnétisés. Les cartes magnétiques, les montres, etc. peuvent être endommagées si elles sont trop proches de ce système.

Panasonic Corporation, dont le siège social est sis 1006, Oaza Kadoma, Kadoma-shi, Osaka 571-8501, Japon, collecte automatiquement des données à caractère personnel tel que votre adresse IP et/ou le Device ID de votre appareil dès que vous vous connectez à Internet. Nous faisons cela pour protéger nos clients et l'intégrité de notre Service, ainsi que pour protéger les droits et biens de Panasonic.

Vous avez un droit d'accès, de correction et d'opposition au traitement dans certaines circonstances, le droit d'effacement, de limitation du traitement, le droit à la portabilité des données et un droit de s'opposer à d'autres formes de traitement. Si vous souhaitez exercer l'un des droits susmentionnés, et/ou souhaitez en savoir plus à propos du traitement de vos données à caractère personnel dans ce contexte, veuillez vous référer au texte complet de notre politique de vie privée affichée sur la page du support de votre appareil, <http://panasonic.jp/support/global/cs/audio/>, <http://www.technics.com/support/> ou contactez notre service de communications/support aux clients au numéro de téléphone ou à l'adresse mentionnés dans la Garantie Européenne de Panasonic incluse dans la boîte de votre appareil afin de vous envoyer le texte complet de notre politique de vie privée.

L'élimination des équipements usagés

Applicable uniquement dans les pays membres de l'Union européenne et les pays disposant de systèmes de recyclage.



Apposé sur le produit lui-même, sur son emballage, ou figurant dans la documentation qui l'accompagne, ce pictogramme indique que les appareils électriques et électroniques usagés, doivent être séparés des ordures ménagères.

Afin de permettre le traitement, la valorisation et le recyclage adéquats des appareils usagés, veuillez les porter à l'un des points de collecte prévus, conformément à la législation nationale en vigueur.

En les éliminant conformément à la réglementation en vigueur, vous contribuez à éviter le gaspillage de ressources précieuses ainsi qu'à protéger la santé humaine et l'environnement. Pour de plus amples renseignements sur la collecte et le recyclage, veuillez vous renseigner auprès des collectivités locales.

Le non-respect de la réglementation relative à l'élimination des déchets est passible d'une peine d'amende.

Déclaration de Conformité (DoC)

Par les présentes, "Panasonic Corporation" déclare que ce produit est conformes aux critères essentiels et autres dispositions applicables de la Directive 2014/53/UE.

Les clients peuvent télécharger un exemplaire de la DoC originale concernant nos produits relevant de la Directive RE sur notre serveur DoC :

<http://www.ptc.panasonic.eu>

Pour contacter un Représentant Autorisé :

Panasonic Marketing Europe GmbH, Panasonic Testing Centre, Winsbergring 15, 22525 Hamburg, Allemagne

Type de sans fil	Bande de fréquence	Puissance maxi (dBm e.i.r.p.)
WLAN	2412-2472 MHz	20 dBm
	5180-5320 MHz	20 dBm
	5500-5700 MHz	20 dBm
Bluetooth®	2402-2480 MHz	10 dBm

La bande 5,15-5,35 GHz est limitée au fonctionnement en intérieur uniquement dans les pays suivants.

AT	BE	BG	CZ	DK	EE	FR	DE	IS	IE	IT
EL	ES	CY	LV	LI	LT	LU	HU	MT	NL	NO
PL	PT	RO	SI	SK	TR	FI	SE	CH	UK	HR

Le repère d'identification du produit est situé au bas de l'appareil.

Installation

Éteignez tous les appareils avant le branchement et lisez le mode d'emploi approprié. Assurez-vous de soulever cet appareil et de ne pas le traîner au sol.

Remarques sur les haut-parleurs

Ces haut-parleurs n'ont pas de blindage magnétique. Ne les placez pas près d'un téléviseur, d'un PC ou d'autres équipements facilement impactés par les phénomènes magnétiques.

- Écouter de la musique à fort volume pendant de longues périodes peut endommager le système et en réduire la durée de vie.
- Diminuez le volume dans les conditions suivantes afin d'éviter tout dommage :
 - Lorsque le son est déformé ;
 - Lorsque vous réglez la qualité sonore ;
 - Lorsque vous allumez/éteignez l'appareil.

Pour des effets sonores optimaux

La qualité et le volume du son de basse, les performances de la localisation du son et l'ambiance sonore, entre autres, dépendent de l'emplacement d'installation de cette unité, de la position d'écoute, de l'état de la pièce et d'autres facteurs. Consultez les informations qui suivent pour installer cet appareil.

Déterminer l'emplacement d'installation

- Placez l'appareil sur une surface plane où il ne risque pas de tomber.

Réglage de la distance entre l'appareil et les murs

- Si vous installez l'appareil près d'un mur ou d'un coin, le son de basse sera plus puissant. Cependant, si l'appareil est trop près de celui-ci, les performances de la localisation du son et l'ambiance sonore peuvent en être amoindries.

Réglage à l'aide de la fonction Space Tune

Vous pouvez ajuster automatiquement la qualité sonore en fonction de l'emplacement d'installation (près du mur ou du coin de la pièce).

- ① Maintenez [▶/II] enfoncé pendant 5 secondes.
 - "Space Tune (Auto)" s'affiche.
- ② Appuyez de nouveau sur [▶/II] lorsque "Space Tune (Auto)" s'affiche.
 - Une tonalité d'essai forte retentit quand la mesure est en cours.
 - Pour annuler le réglage au milieu, appuyez sur [↻].
 - Une fois le réglage effectué, "Success" est affiché.

Entretien de l'appareil

Débranchez le cordon d'alimentation secteur de la prise avant l'entretien. Nettoyez cet appareil à l'aide d'un chiffon doux.

- Si la saleté est importante, utilisez un chiffon mouillé bien essoré pour nettoyer la saleté, puis essuyez-le à l'aide d'un chiffon doux.
- N'utilisez pas de solvants, y compris essence, diluant, alcool, liquide vaisselle, lingette chimique, etc. L'utilisation de ces produits peut déformer le boîtier externe ou décoller le revêtement.

Utilisation de "Technics Audio Center"

Si vous installez l'application dédiée "Technics Audio Center" (gratuite) sur votre tablette/smartphone, vous pouvez écouter de la musique en flux de fichiers du périphérique sur votre réseau vers cet appareil et configurer les paramètres de qualité du son, etc.

Pour plus de détails, accédez à :

www.technics.com/support/

Mises à jour du microprogramme

À l'occasion, Panasonic édite un micrologiciel actualisé de cet appareil qui peut ajouter ou améliorer la manière de fonctionner d'un accessoire. Ces mises à jour sont disponibles gratuitement.

- Mise à jour via Internet (⇒ 11)
- Pour obtenir des détails sur la mise à jour via une mémoire flash USB, consultez le site Internet suivant.
www.technics.com/support/firmware/

Pour éliminer ou transférer cet appareil

Avant de vous débarrasser de cet appareil ou de le transférer, assurez-vous d'effacer toutes les informations enregistrées en rétablissant les paramètres d'usine par défaut. Pour rétablir les paramètres d'usine par défaut, appuyez et maintenez enfoncées les touches [•DIMMER / -INFO] et [⏻/I] simultanément pendant 5 secondes au moins quand l'appareil est allumé. L'appareil redémarre automatiquement et tous les paramètres d'usine sont rétablis.

- Avant de vous débarrasser de cet appareil ou de le transférer à un tiers, assurez-vous de vous déconnecter de vos comptes de services de streaming de musique afin d'empêcher toute utilisation non autorisée de vos comptes.

Cette unité (avant/dessus)

SC-C50

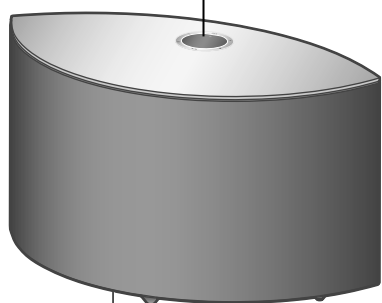
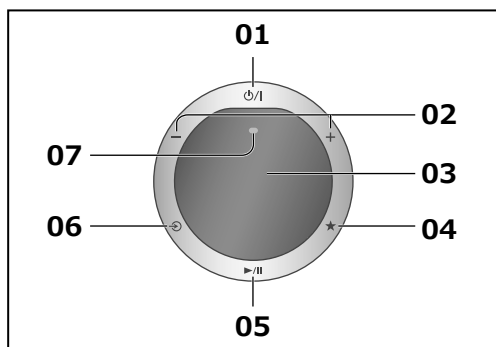

08

01 [⏻/⏸] Commutateur veille/marche

Appuyez pour faire passer l'unité de la marche à l'état de veille, ou inversement. Même en veille, cette unité consomme une petite quantité de courant.

02 [-] [+] Règle le volume

• 0 (min) à 100 (max)

03 Affichage

Source d'entrée, etc., sont affichés.

04 [★] Favoris

Vous pouvez enregistrer votre station ou liste de lecture favorite (USB, Podcasts, etc.) et leur donner un nom.

• Vous pouvez enregistrer jusqu'à 9 stations ou listes de lecture favorites. Pour enregistrer, maintenez la touche [★] enfoncée jusqu'à ce que "Memorised" s'affiche lorsqu'une station est réglée ou qu'une musique est en cours de lecture. Puis la station ou la musique est automatiquement enregistrée avec un numéro inutilisé entre 1 et 9.

05 [▶/⏸] Lecture/Pause

06 [↻] Permutation de la source d'entrée

07 Microphone intégré

08 Repère d'identification du produit (au bas de cet appareil)

• Le numéro de modèle est indiqué.

SC-C30

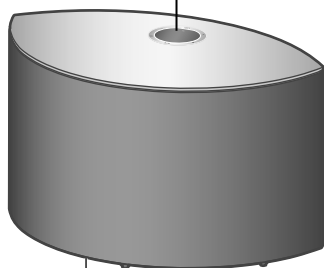
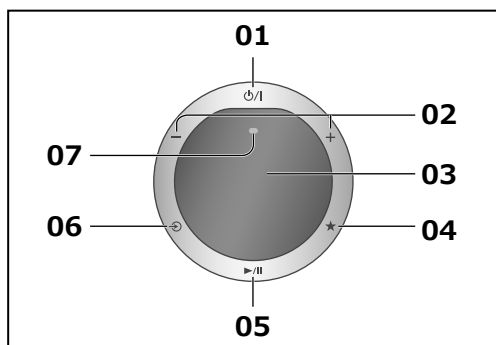

08

Unité (face arrière)

SC-C50

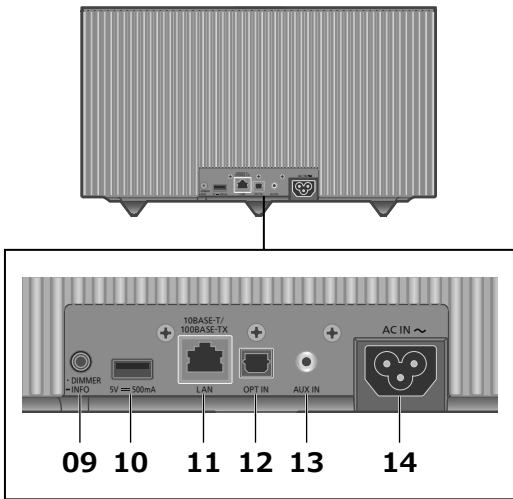

SC-C30

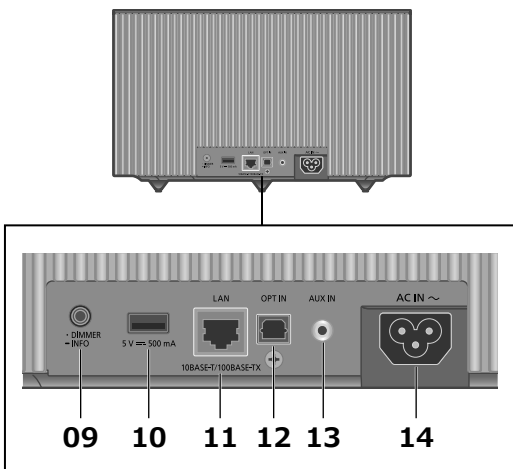

09 [•DIMMER / -INFO]

Réglez la luminosité de l'affichage et du bas de l'appareil.

- Lorsque l'écran est éteint, il s'allume quelques secondes uniquement lorsque vous faites fonctionner l'appareil. Avant que l'écran ne s'éteigne, "Display Off" est affiché pendant quelques secondes.
- Appuyez plusieurs fois sur la touche [•DIMMER / -INFO] pour changer la luminosité.
- Maintenez la touche [•DIMMER / -INFO] enfoncée pour afficher le statut ou les paramètres du réseau. Les éléments affichés sont modifiés en appuyant à plusieurs reprises sur [•DIMMER / -INFO]. (La luminosité ne change pas pendant ce laps de temps.)

10 Borne USB-A (5 V c.c. = 500 mA)

Vous pouvez écouter de la musique enregistrée sur le périphérique USB connecté avec l'application dédiée "Technics Audio Center" (gratuite) sur votre tablette/ smartphone (⇒ 10). Pour plus de détails, accédez à :

www.technics.com/support/

- Quand un périphérique USB est connecté, il est difficile d'appuyer sur [•DIMMER / -INFO]. Retirez le périphérique USB si nécessaire.
- L'appareil et le périphérique USB s'échauffent lors d'une utilisation prolongée. Il ne s'agit pas d'un dysfonctionnement.

11 Borne LAN (⇒ 12)

12 Borne d'entrée optique numérique

Vous pouvez raccorder un lecteur de CD, etc. avec un câble audio numérique optique (non fourni) et écouter de la musique. (⇒ 10)

13 Prise AUX IN

Vous pouvez raccorder un lecteur audio portable, etc. avec un câble audio analogique (φ3,5 mm) (non fourni) à cet appareil et écouter de la musique. (⇒ 10)

14 Prise AC IN (~) (⇒ 10)

Sauf indication contraire, le modèle représenté sur les illustrations est le SC-C50.

Branchement d'un périphérique de sortie audio analogique

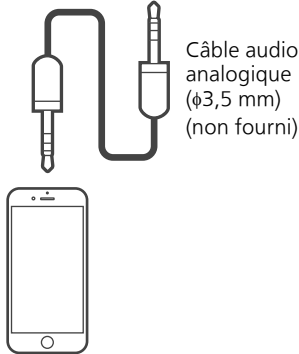
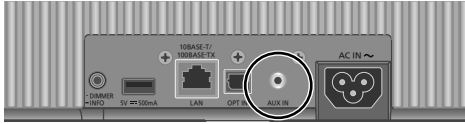

Câble audio analogique (φ3,5 mm) (non fourni)

Lecteur audio portable, etc.

Remarque

- En bénéficiant des contenus vidéo avec cette fonction, les sorties vidéo et audio peuvent ne pas être synchronisées.

Branchement d'un périphérique de sortie audio numérique

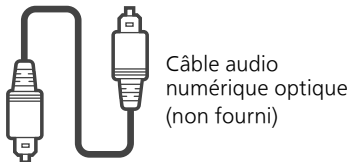

Câble audio numérique optique (non fourni)

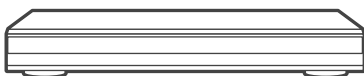

Lecteur CD, etc.

Remarque

- En bénéficiant des contenus vidéo avec cette fonction, les sorties vidéo et audio peuvent ne pas être synchronisées.

Connexion du périphérique USB

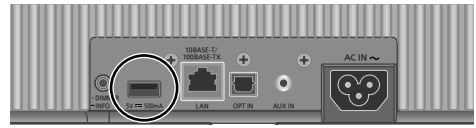

Périphérique USB

Branchement du câble d'alimentation secteur

À raccorder **uniquement une fois tous les autres branchements effectués.**

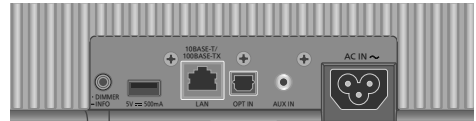

Vers une prise secteur

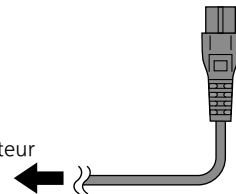

- N'utilisez que le cordon d'alimentation secteur fourni.
- Ne branchez pas le cordon d'alimentation secteur avant que les autres raccordements soient effectués.
- Insérez les connecteurs des câbles à raccorder complètement.
- Ne pliez pas les câbles trop abruptement.
- La configuration du réseau sans fil (Wi-Fi®) peut démarrer lorsque cette unité est sous tension. Pour arrêter le paramétrage Wi-Fi, appuyez sur [↵]. Pour conserver le paramétrage Wi-Fi, lancez l'application "Google Home" et suivez les instructions à l'écran. (⇒ 12)

Remarque

- Cette unité consomme une petite quantité de courant alternatif (⇒ 19) même lorsqu'elle est en veille. Retirez la prise du secteur lorsque vous n'utilisez pas l'unité pendant une longue période. Positionnez l'unité pour pouvoir facilement débrancher la prise.

Vous pouvez utiliser des services de musique en ligne ou écouter de la musique en flux de fichiers depuis votre smartphone/tablette vers cet appareil.

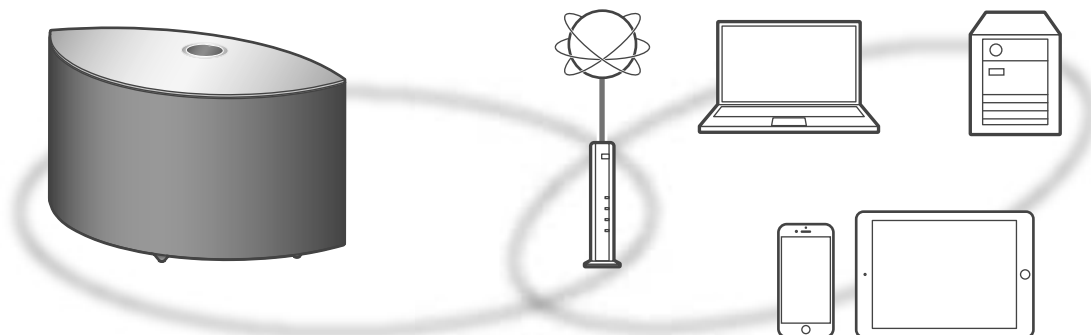

Cet appareil peut être connecté à un routeur à l'aide d'un câble réseau ou Wi-Fi® intégré. Pour obtenir une connexion au réseau stable, une connexion LAN filaire est préférable.

■ Préparation

Si vous installez l'application "Google Home" sur votre smartphone/tablette, vous pouvez configurer une connexion avec l'application.

- Lorsque vous utilisez l'application activée par Chromecast pour écouter de la musique sur cet appareil (⇒ 17), configurez une connexion avec l'application "Google Home".
- Veillez à ce que la fonction Wi-Fi soit activée sur votre smartphone/tablette.

1 Installez l'application "Google Home" sur votre smartphone/tablette.

- Pour télécharger l'application "Google Home", accédez à :
<https://www.google.com/cast/setup/>



2 Connectez votre smartphone/tablette au même réseau que cet appareil avant le paramétrage.

Remarque

- Après la mise sous tension de cet appareil, il peut s'écouler un certain temps avant qu'il soit activé.
 - Si "Firmware update is available" s'affiche une fois que la connexion est établie, le micrologiciel de cette unité est disponible. Maintenez [▶/II] enfoncé pendant au moins 5 secondes pour démarrer la mise à jour.
 - La progression s'affiche sous la forme "Updating □ %" pendant la mise à jour. ("□" représente un nombre.)
 - Si la mise à jour s'est effectuée avec succès, "Success" s'affiche. Mettre cet appareil hors tension puis sous tension.
 - "📶" clignote quand la connexion réseau n'est pas établie. Quand la connexion réseau est établie, "📶" disparaît.
- Le paramètre réseau utilisant l'application "Google Home" peut être disponible quand "📶" clignote. Lancez l'application "Google Home" et suivez les instructions à l'écran. (⇒ 14)

Raccordement du réseau local filaire

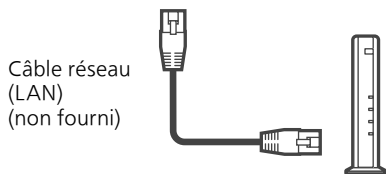
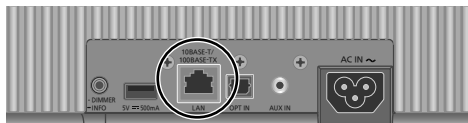

Câble réseau (LAN)
(non fourni)

Routeur de bande large passante, etc.

- 1 Débranchez le cordon d'alimentation secteur.
- 2 Raccordez cette unité à un routeur à haut débit, etc. via un câble réseau.
- 3 Branchez le cordon d'alimentation secteur à cette unité. (⇒ 10)
- 4 Appuyez sur [⏻/⏻] pour mettre cet appareil en marche.
- 5 (Pour utiliser les applications activées par Chromecast avec cet appareil (⇒ 17))

Veillez à configurer une connexion avec l'application "Google Home" sur votre smartphone/tablette.

Remarque

- Tandis que le cordon d'alimentation secteur est débranché, le câble réseau doit être branché ou débranché.
- Utilisez des câbles LAN droits de catégorie 7 ou supérieure (STP) pour connecter les appareils périphériques.
- L'introduction d'un tout autre câble que le câble réseau dans le port LAN peut endommager l'appareil.
- Même lorsque la fonction Wi-Fi est réglée sur "On", la fonction LAN filaire est activée si un câble LAN est connecté. ("📶" disparaît.)

Connexion LAN sans fil

■ Préparation

- ① Débranchez le cordon d'alimentation secteur.
- ② Débranchez le câble réseau.
- ③ Rapprochez cette unité aussi près que possible du routeur sans fil.
- ④ Branchez le cordon d'alimentation secteur à cette unité. (⇒ 10)

Remarque

- Le paramétrage est annulé une fois la limite de temps définie écoulée. Dans ce cas, recommencez le paramétrage.
- "📶" disparaît quand le réglage Wi-Fi est terminé.
- Pour annuler ce paramétrage au milieu, appuyez sur [↵] ou mettez l'unité en veille.

Premier paramétrage du réseau avec l'application "Google Home"

- 1 Appuyez sur [⏻/⏻] pour mettre cet appareil en marche.

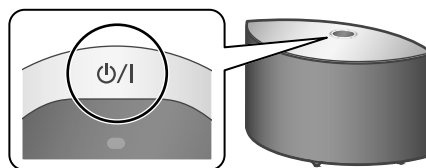

- "Wi-Fi Setup" commence à clignoter.



- 2 Lancez l'application "Google Home" et suivez les instructions à l'écran.

Remarque

- Cet appareil sera affiché sous "Technics-SC-C50-****" ("Technics-SC-C30-****") si le nom du périphérique n'est pas paramétré. ("****" représente des caractères uniques pour chaque réglage.)
- Vous pouvez vérifier vos informations réseau (SSID, adresse MAC et adresse IP) depuis l'application "Google Home" ou l'application "Technics Audio Center".
- Certains éléments de l'application "Google Home" ne sont pas pertinents pour cet appareil.
- Lorsque cette unité est mise hors tension puis sous tension avant que le paramétrage Wi-Fi ne soit terminé, "Wi-Fi Setup" s'affiche à nouveau. Effectuez le paramétrage Wi-Fi ou réglez la fonction Wi-Fi sur "Off" de sorte qu'il ne s'affiche plus par la suite. Pour commuter la fonction Wi-Fi entre "On" et "Off", appuyez sur [↵] pour annuler le paramétrage Wi-Fi au milieu, maintenez enfoncé le [←] de volume du haut et [•DIMMER / -INFO] sur l'arrière de cet appareil pendant environ 5 secondes.
- Pour d'autres méthodes de connexion (⇒ 13)

Paramétrage du réseau depuis le menu de configuration

1 Maintenez [↵] enfoncé sur le haut et [•DIMMER / -INFO] sur l'arrière de cet appareil.

2 Les méthodes de connexion (WPS/ WPS PIN/Wi-Fi Setup) sont affichées à tour de rôle.

• L'affichage change toutes les 5 secondes.



• Si votre routeur haut débit sans fil prend en charge le WPS (Wi-Fi Protected Setup™), appuyez sur la touche (En utilisant le bouton WPS)



• Si votre routeur haut débit sans fil prend en charge la méthode de code PIN WPS (En utilisant le code PIN WPS)



• Lorsque vous utilisez l'application "Google Home" pour paramétrer une connexion (Utilisation de l'application "Google Home")

3 Relâchez les touches [↵] et [•DIMMER / -INFO] quand la méthode de connexion sélectionnée s'affiche.

Remarque

• Lorsque vous utilisez l'application activée par Chromecast pour écouter de la musique sur cet appareil (⇒ 17), configurez une connexion avec l'application "Google Home".

■ En utilisant le bouton WPS "WPS"

(Lorsque vous n'utilisez pas l'application activée par Chromecast avec cet appareil)

Si votre routeur sans fil prend en charge le WPS, vous pouvez configurer une connexion en appuyant sur le bouton WPS.

- Il se peut qu'un routeur sans fil compatible dispose de l'identifiant WPS.
- Terminez les paramétrages dans les 2 minutes quand "WPS" est affiché.

1 Une fois que "WPS" est affiché, appuyez sur le bouton WPS du routeur sans fil.

Exemple :

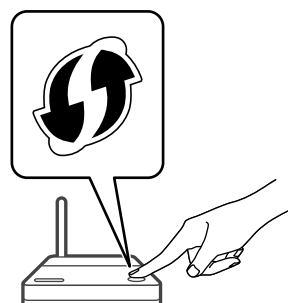

- Une fois la connexion établie, "Success" est affiché à l'écran.
 - "Fail" peut s'afficher si la connexion n'a pas été effectuée. Essayez à nouveau cette méthode depuis le menu de configuration. Si "Fail" s'affiche à nouveau, essayez d'autres méthodes.

2 Appuyez sur [▶/||] pour quitter le réglage.

■ En utilisant le code PIN WPS "WPS PIN"

(Lorsque vous n'utilisez pas l'application activée par Chromecast avec cet appareil)

Si votre routeur sans fil prend en charge le WPS, vous pouvez configurer une connexion en saisissant le code PIN WPS.

- Pour plus de détails sur la manière de saisir le code PIN, consultez le mode d'emploi du routeur sans fil.
- Terminez les paramétrages dans les 2 minutes quand "WPS PIN" et le code PIN sont affichés.

1 Entrez le code PIN dans le routeur sans fil depuis le PC, etc.

- Une fois la connexion établie, "Success" est affiché à l'écran.
 - "Fail" peut s'afficher si la connexion n'a pas été effectuée. Essayez à nouveau cette méthode depuis le menu de configuration. Si "Fail" s'affiche à nouveau, essayez d'autres méthodes.

2 Appuyez sur [▶/||] pour quitter le réglage.

Remarque

- En fonction du routeur, les autres périphériques connectés peuvent momentanément perdre leur connexion.
- Pour plus de détails, référez-vous au mode d'emploi du routeur sans fil.

■ Utilisation de l'application "Google Home" "Wi-Fi Setup"

(Lorsque vous utilisez l'application activée par Chromecast avec cet appareil)

Vous pouvez paramétrer une connexion en utilisant l'application "Google Home".

1 Lancez l'application et suivez les instructions à l'écran.

2 Appuyez sur [▶/||] pour quitter le réglage.

Remarque

- Cet appareil sera affiché sous "Technics-SC-C50-****" ("Technics-SC-C30-****") si le nom du périphérique n'est pas paramétré. ("****" représente des caractères uniques pour chaque réglage.)
- Vous pouvez vérifier vos informations réseau (SSID, adresse MAC et adresse IP) depuis l'application "Google Home" ou l'application "Technics Audio Center".
- Certains éléments de l'application "Google Home" ne sont pas pertinents pour cet appareil.

Pour utiliser des applications activées par Chromecast

Lorsque vous utilisez des applications activées par Chromecast pour écouter de la musique sur cet appareil, vous devez paramétrer une connexion réseau avec l'application "Google Home". Lorsque le réseau a été paramétré avec une autre méthode, essayer de paramétrer à nouveau avec la procédure suivante.

1 Maintenez [⊖] enfoncé sur le haut et [•DIMMER / -INFO] sur l'arrière de cet appareil.

- La méthode de connexion affichée change toutes les 5 secondes.

2 Lorsque "Wi-Fi Setup" est affiché, relâchez les touches [⊖] et [•DIMMER / -INFO].

- "Wi-Fi Setup" commence à clignoter.

3 Passez à "Utilisation de l'application "Google Home"".

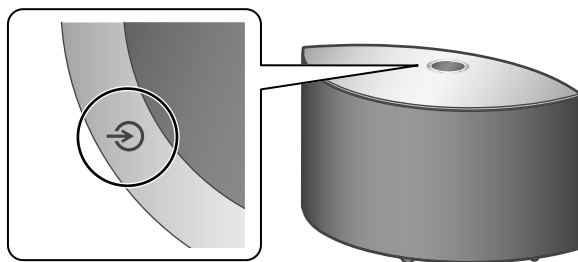

- 1 Appuyez sur [⏻/⏻] pour mettre cet appareil en marche.
 - 2 Appuyez à plusieurs reprises sur [↻] pour sélectionner la source d'entrée.
- Chaque source d'entrée peut être lue avec cet appareil (voir ci-dessous).

- Certaines entrées sont disponibles en utilisant "Google Home" ou "Technics Audio Center" (gratuit). Pour plus de détails, accédez à : www.technics.com/support/
 - Terminez la configuration réseau. (⇒ 11)



AUX Utilisation de l'entrée auxiliaire

Vous pouvez raccorder un lecteur audio portable, etc. avec un câble audio analogique (ø3,5 mm) (non fourni) à cet appareil et écouter de la musique. (⇒ 10)

- Démarrez la lecture sur le périphérique connecté.



OPT Utilisation d'un périphérique de sortie audio numérique

Vous pouvez raccorder un lecteur de CD, etc. avec un câble audio numérique optique (non fourni) et écouter de la musique. (⇒ 10)

- Démarrez la lecture sur le périphérique connecté.



Utilisation Bluetooth®

Vous pouvez écouter le son provenant d'un périphérique audio Bluetooth® sans fil avec cette unité. (⇒ 16)

- Démarrez la lecture sur le périphérique Bluetooth®.



USB Utilisation du périphérique USB

Vous pouvez écouter la musique stockée sur le périphérique USB connecté.

- Utilisez l'application dédiée "Technics Audio Center" (gratuit) pour écouter de la musique.



Podcasts Écouter Internet Radio et Podcasts

Avec l'application gratuite "Technics Audio Center", vous pouvez écouter une radio Internet en réglant cet appareil comme haut-parleur pour la radio Internet.

- Utilisez l'application dédiée "Technics Audio Center" (gratuit) pour écouter de la musique.



Chromecast built-in Utilisation des applications activées par Chromecast

Cet appareil dispose du Chromecast built-in. Vous pouvez diffuser des fichiers de musique provenant de votre périphérique (smartphone, tablette, etc.) avec des applications activées par Chromecast et sélectionner cet appareil comme haut-parleur de sortie. (⇒ 17)

- Pour des informations détaillées sur les applications activées par Chromecast, accédez à : g.co/cast/apps



Utilisation de services de streaming de musique (Spotify, etc.)

Vous pouvez écouter de la musique à partir de services de streaming de musique comme Spotify etc. en réglant cet appareil comme haut-parleur.

- Pour connaître les services de streaming de musique pris en charge par cet appareil, accédez à : www.technics.com/support/



DMR Diffusion de fichiers musique sur des périphériques réseau

Vous pouvez diffuser des fichiers de musique depuis le périphérique de votre réseau sur cet appareil en utilisant l'application gratuite "Technics Audio Center". (⇒ 17)

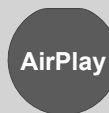

AirPlay Utilisation de AirPlay

Vous pouvez lire de la musique stockée sur un appareil iOS, etc. avec AirPlay.

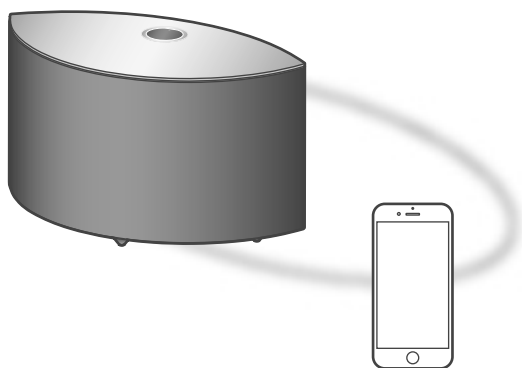

Appareil Bluetooth®

Appairage d'un périphérique Bluetooth®

- Allumez cet appareil, le périphérique Bluetooth® et placez le périphérique près de cet appareil.
- Activez la fonction Bluetooth® de ce périphérique.

1 Appuyez plusieurs fois sur [↵] pour sélectionner "📶".

- "📶" clignote à 1 seconde d'intervalle.
- "📶" clignote à 1 seconde d'intervalle et cet appareil tente de se connecter au dernier périphérique Bluetooth® connecté. Une fois la connexion effectuée, passez à l'étape 4.

2 Maintenez [↵] enfoncé.

- "📶" clignote à 1 seconde d'intervalle et cet appareil passe en état d'attente d'enregistrement.

3 Ouvrez l'écran de connexion Bluetooth®, etc. sur le périphérique Bluetooth® et sélectionnez "Technics-SC-C50-****" ("Technics-SC-C30-****").

- "****" représente des nombres uniques pour chaque réglage.
- Si le nom du périphérique est réglé dans l'application "Google Home", ce nom s'affiche.

4 Écoutez de la musique en utilisant le périphérique Bluetooth®.

Remarque

- Si vous êtes invité à saisir le mot de passe, saisissez "0000".
- Vous pouvez mémoriser jusqu'à 8 dispositifs sur cet appareil. Si un 9e dispositif est couplé, le dispositif inutilisé depuis le plus longtemps sera remplacé.

Écouter de la musique stockée sur un périphérique Bluetooth®

- Si un autre périphérique Bluetooth® est déjà connecté, déconnectez-le.

1 Appuyez plusieurs fois sur [↵] pour sélectionner "📶".

- "📶" clignote à 1 seconde d'intervalle et cet appareil tente automatiquement de se connecter au dernier périphérique Bluetooth® connecté. Une fois la connexion effectuée, passez à l'étape 3.

2 Ouvrez l'écran de connexion Bluetooth®, etc. sur le périphérique Bluetooth® et sélectionnez "Technics-SC-C50-****" ("Technics-SC-C30-****").

3 Écoutez de la musique en utilisant le périphérique Bluetooth®.

Remarque

- Pour plus de détails, référez-vous au mode d'emploi du périphérique Bluetooth®.
- Cet appareil ne peut être connecté qu'à un seul dispositif à la fois.
- Le périphérique Bluetooth® est déconnecté dès qu'une autre source audio est sélectionnée.

Écouter de la musique avec une application activée par Chromecast

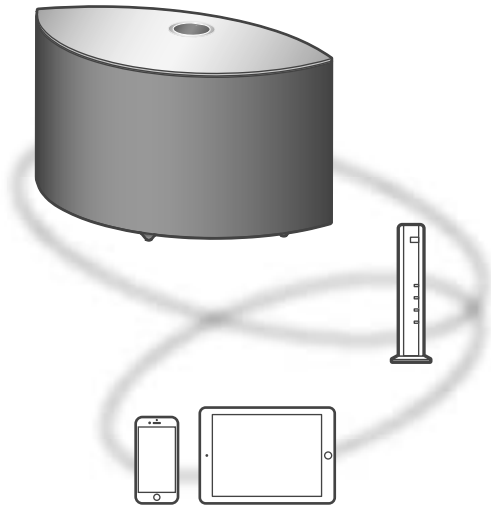

Cet appareil est compatible avec les applications activées par Chromecast. Pour des informations détaillées sur les applications activées par Chromecast, accédez à : g.co/cast/apps

■ Préparation

- Terminez la configuration réseau. (⇒ 11)
 - Assurez-vous que le réseau est connecté à Internet.
- Installez une application activée par Chromecast sur votre périphérique (smartphone, tablette, etc.).
- Connectez le périphérique au réseau actuellement utilisé à domicile.

1 Lancez l'application activée par Chromecast sur votre périphérique (smartphone, tablette, etc.).

- La source d'entrée est automatiquement commutée sur "Chromecast built-in".

2 Écouter de la musique.

Tous les services de streaming de musique ne sont pas disponibles dans tous les pays/régions. Une inscription/un abonnement peut être nécessaire, ou des frais peuvent être facturés pour utiliser de tels services. Les services sont susceptibles d'être modifiés ou interrompus. Pour des détails, consultez le site Web des services de streaming de musique individuels.

Remarque importante :

Avant de vous débarrasser de cet appareil ou de le transférer à un tiers, assurez-vous de vous déconnecter de vos comptes de services de streaming de musique afin d'empêcher toute utilisation non autorisée de vos comptes.

Diffusion de fichiers musique sur des périphériques réseau

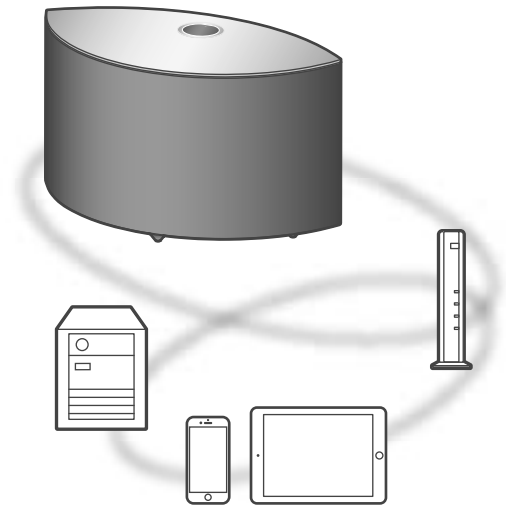

Vous pouvez diffuser des fichiers de musique depuis le périphérique de votre réseau sur cet appareil en utilisant l'application gratuite "Technics Audio Center".

■ Préparation

- Terminez la configuration réseau. (⇒ 11)
- Connectez les périphériques suivants sur le même réseau que cet appareil.
 - Périphérique avec l'application "Technics Audio Center" installée
 - Périphérique contenant une source de musique

1 Installez l'application gratuite "Technics Audio Center" sur votre smartphone, tablette, etc.

- Téléchargez et installez l'application à partir du site Web ci-dessous.
www.technics.com/support/

2 Lancez l'application "Technics Audio Center".

- Utilisez toujours la dernière version de l'application.

3 Sélectionnez cet appareil comme haut-parleur de sortie.

4 Sélectionnez une source de musique.

5 Sélectionnez un fichier musique.



Le logo Wi-Fi CERTIFIED™ est une marque de certification de Wi-Fi Alliance®.
Le logo Wi-Fi Protected Setup™ est une marque de certification de Wi-Fi Alliance®.



L'utilisation du badge Works with Apple signifie qu'un accessoire a été conçu pour fonctionner spécifiquement avec la technologie identifiée dans le badge et a été certifié par le développeur pour répondre aux normes de performance Apple.
Apple et AirPlay sont des marques de commerce d'Apple Inc. enregistrées aux États-Unis et dans d'autres pays.
Ce produit est compatible avec AirPlay 2. iOS 11.4 ou une version ultérieure est requis.

Chromecast built-in

Google, Google Home et Chromecast built-in sont des marques de Google LLC.
L'Assistant Google n'est pas disponible dans certaines langues et dans certains pays.

Windows est une marque ou une marque déposée de Microsoft Corporation aux États-Unis et dans d'autres pays.

Windows Media et le logo Windows sont soit des marques de Microsoft Corporation, soit des marques déposées de Microsoft Corporation aux États-Unis et/ou dans d'autres pays. Cet appareil est protégé par certains droits de propriété intellectuelle de Microsoft Corporation et de tiers. L'utilisation ou la distribution de cette technologie à l'extérieur de cet appareil est interdite sans une licence de Microsoft ou d'une filiale Microsoft autorisée et des tiers.

Mac et OS X sont des marques de commerce de Apple Inc., enregistrées aux États-Unis et dans d'autres pays.

Le nom de la marque Bluetooth® ainsi que les logos sont des marques déposées appartenant à Bluetooth SIG, Inc. et toute utilisation de ces marques par Panasonic Corporation est effectuée sous licence. Les autres marques et noms commerciaux appartiennent à leurs propriétaires respectifs.

DSD est une marque commerciale de Sony Corporation.

FLAC Decoder

Copyright (C) 2000, 2001, 2002, 2003, 2004, 2005, 2006, 2007, 2008, 2009 Josh Coalson
Redistribution and use in source and binary forms, with or without modification, are permitted provided that the following conditions are met:

- Redistributions of source code must retain the above copyright notice, this list of conditions and the following disclaimer.
- Redistributions in binary form must reproduce the above copyright notice, this list of conditions and the following disclaimer in the documentation and/or other materials provided with the distribution.
- Neither the name of the Xiph.org Foundation nor the names of its contributors may be used to endorse or promote products derived from this software without specific prior written permission.

THIS SOFTWARE IS PROVIDED BY THE COPYRIGHT HOLDERS AND CONTRIBUTORS "AS IS" AND ANY EXPRESS OR IMPLIED WARRANTIES, INCLUDING, BUT NOT LIMITED TO, THE IMPLIED WARRANTIES OF MERCHANTABILITY AND FITNESS FOR A PARTICULAR PURPOSE ARE DISCLAIMED. IN NO EVENT SHALL THE FOUNDATION OR CONTRIBUTORS BE LIABLE FOR ANY DIRECT, INDIRECT, INCIDENTAL, SPECIAL, EXEMPLARY, OR CONSEQUENTIAL DAMAGES (INCLUDING, BUT NOT LIMITED TO, PROCUREMENT OF SUBSTITUTE GOODS OR SERVICES; LOSS OF USE, DATA, OR PROFITS; OR BUSINESS INTERRUPTION) HOWEVER CAUSED AND ON ANY THEORY OF LIABILITY, WHETHER IN CONTRACT, STRICT LIABILITY, OR TORT (INCLUDING NEGLIGENCE OR OTHERWISE) ARISING IN ANY WAY OUT OF THE USE OF THIS SOFTWARE, EVEN IF ADVISED OF THE POSSIBILITY OF SUCH DAMAGE.

Le logiciel Spotify est soumis aux licences tierces disponibles ici : <https://www.spotify.com/connect/third-party-licenses>.

■ GÉNÉRALITÉS

SC-C50

Alimentation électrique	220 V à 240 V CA, 50/60 Hz
Consommation électrique	42 W
Consommation électrique en mode de veille (Veille réseau désactivée)	0,2 W
Consommation électrique en mode de veille (Veille réseau activée avec LAN sans fil)	2,0 W
Consommation électrique en mode de veille (Veille réseau activée avec LAN à fil)	2,0 W
Dimensions (L×H×P)	375 mm × 220 mm × 197 mm
Poids	Environ 5,9 kg
Plage de température en fonctionnement	0 °C à +40 °C
Plage d'humidité de fonctionnement	35 % à 80 % HR (sans condensation)

SC-C30

Alimentation électrique	220 V à 240 V CA, 50/60 Hz
Consommation électrique	30 W
Consommation électrique en mode de veille (Veille réseau désactivée)	0,2 W
Consommation électrique en mode de veille (Veille réseau activée avec LAN sans fil)	2,0 W
Consommation électrique en mode de veille (Veille réseau activée avec LAN à fil)	2,0 W
Dimensions (L×H×P)	315 mm × 190 mm × 191 mm
Poids	Environ 4,5 kg
Plage de température en fonctionnement	0 °C à +40 °C
Plage d'humidité de fonctionnement	35 % à 80 % HR (sans condensation)

■ SECTION AMPLIFICATEUR

SC-C50

Puissance de sortie	Haut-parleur avant (G/D) : 20 W + 20 W (1 kHz, T.H.D. 1,0 %, 8 Ω, 20 kHz LPF)
	Haut-parleur avant (centre) : 20 W (1 kHz, T.H.D. 1,0 %, 8 Ω, 20 kHz LPF)
	Caisson de basse : 40 W (100 Hz, T.H.D. 1,0 %, 4 Ω, 20 kHz LPF)

SC-C30

Puissance de sortie	Haut-parleur avant (G/D) : 15 W + 15 W (1 kHz, T.H.D. 1,0 %, 8 Ω, 20 kHz LPF)
	Caisson de basse : 30 W (100 Hz, T.H.D. 1,0 %, 4 Ω, 20 kHz LPF)

■ SECTION HAUT-PARLEUR

SC-C50

Haut-parleur avant (G/C/D)

Type	2 voies, 2 haut-parleurs (fermé)
Woofers (Haut-parleur de graves)	6,5 cm × 1/ch, conique
Tweeter (Haut-parleur des aigus)	1,6 cm × 1/ch, dôme

Caisson de basse

Type	1 voie, 1 haut-parleur (bass-reflex)
Caisson de basse	12 cm × 1, conique

SC-C30

Haut-parleur avant (G/D)

Type	2 voies, 2 haut-parleurs (fermé)
Woofers (Haut-parleur de graves)	6,5 cm × 1/ch, conique
Tweeter (Haut-parleur des aigus)	1,6 cm × 1/ch, dôme

Caisson de basse

Type	1 voie, 1 haut-parleur (bass-reflex)
Caisson de basse	12 cm × 1, conique

■ SECTION Bluetooth®

Spécification système Bluetooth®	Bluetooth® Ver. 4.2
Classification de l'équipement sans fil	Classe 2 (2,5 mW)
Profils pris en charge	A2DP, AVRCP
Codec pris en charge	AAC, SBC
Bande de fréquence	Bande FH-SS 2,4 GHz
Distance d'action	Environ 10 m en ligne de mire*1

*1 : Distance de communication estimée
 Environnement des prises de mesures :
 Température 25 °C/Hauteur 1,0 m
 Mesure en "Mode1"

■ SECTION CONNECTEUR

USB	Connecteur Type A USB 2.0 haut débit 5 V c.c. 500 mA Classe de stockage de masse USB Système de fichiers : FAT16, FAT32, NTFS
Capacité de mémoire prise en charge	2 TB (max)
Nombres maximum de dossiers (albums)	800
Nombres maximum de fichiers (chansons)	8000
Interface Ethernet	LAN (100BASE-TX/10BASE-T)
Entrée AUX	Stéréo, prise jack φ3,5 mm
Entrée numérique	Entrée numérique optique (borne optique)
Formats pris en charge	LPCM

■ SECTION Wi-Fi

Standard	IEEE802.11a/b/g/n/ac
Bande de fréquence	Bande 2,4 GHz Bande 5 GHz
Sécurité	WPA2™, Mode mixte WPA2™/ WPA™
Version WPS	Version 2.0

• La fonction WLAN de ce produit ne doit être utilisée qu'à l'intérieur des bâtiments.

■ Formats des fichiers

Cet appareil prend en charge les formats de fichier suivants :

- Cet appareil ne prend pas en charge la lecture des fichiers musicaux protégés contre la copie.
- La lecture de tous les formats de fichier pris en charge par cet appareil n'est pas garantie.
- La lecture d'un fichier ayant un format qui n'est pas pris en charge par cet appareil peut causer un son saccadé ou des parasites. Dans ce cas, vérifiez pour voir si cet appareil prend en charge le format du fichier.
- Cet appareil ne prend pas en charge la lecture VBR (Variable Bit Rate pour Taux d'échantillonnage variable).
- Certains périphériques ou serveurs connectés peuvent être en mesure de convertir les fichiers dont le format n'est pas pris en charge par cet appareil et de les reproduire. Pour plus de détails, consultez le mode d'emploi de vos périphériques ou serveurs.
- Les informations du fichier (fréquence d'échantillonnage, etc.) affichées par cet appareil et par le logiciel de lecture peuvent être différentes.

Entrée numérique optique

Formats pris en charge	Fréquence d'échantillonnage	Débit/ nombre de bits de quantification
LPCM	32/44,1/48/88,2/96 kHz	16/24 bits

USB-A

Formats des fichiers	Extension	Fréquence d'échantillonnage	Débit/ nombre de bits de quantification
MP3	.mp3	32/44,1/48 kHz	16 à 320 kbps
AAC	.m4a/.aac	32/44,1/48/88,2/96 kHz	16 à 320 kbps
WAV	.wav	32/44,1/48/88,2/96/176,4/192/352,8/384 kHz	16/24/32 bits
FLAC	.flac	32/44,1/48/88,2/96/176,4/192/352,8/384 kHz	16/24 bits
AIFF	.aiff	32/44,1/48/88,2/96/176,4/192/352,8/384 kHz	16/24/32 bits
ALAC	.m4a	32/44,1/48/88,2/96/176,4/192/352,8/384 kHz	16/24 bits
DSD	.dff/.dsf	2,8/5,6/11,2 MHz	

LAN (DMR)*

Formats des fichiers	Extension	Fréquence d'échantillonnage	Débit/ nombre de bits de quantification
MP3	.mp3	32/44,1/48 kHz	16 à 320 kbps
AAC	.m4a/.aac	32/44,1/48/88,2/96 kHz	16 à 320 kbps
WAV	.wav	32/44,1/48/88,2/96/176,4/192/352,8/384 kHz	16/24/32 bits
FLAC	.flac	32/44,1/48/88,2/96/176,4/192/352,8/384 kHz	16/24 bits
AIFF	.aiff	32/44,1/48/88,2/96/176,4/192/352,8/384 kHz	16/24/32 bits
ALAC	.m4a	32/44,1/48/88,2/96/176,4/192/352,8/384 kHz	16/24 bits
DSD	.dff/.dsf	2,8/5,6/11,2 MHz	

* : La possibilité qu'à chaque fichier musical d'être lu sur votre réseau est déterminée par le serveur du réseau même si le format du fichier est présent dans la liste ci-dessus. Par exemple, si vous utilisez Windows Media Player 11, tous les fichiers musicaux de l'ordinateur ne sont pas lisibles. Vous ne pouvez lire que ceux qui ont été ajoutés à la bibliothèque de Windows Media Player 11.

Remarque

- Les caractéristiques techniques sont sujettes à des modifications sans préavis.
- Le poids et les dimensions sont approximatifs.

Grazie per aver acquistato questo prodotto.

Leggere attentamente queste istruzioni prima di utilizzare il prodotto e conservare questo manuale per usi futuri.

- Descrizioni contenute in queste istruzioni per l'uso
 - I riferimenti alle pagine sono indicati con "⇒ ○○".
 - Le illustrazioni potrebbero non rappresentare l'unità in possesso.
- Le illustrazioni e le figure nel presente manuale fanno riferimento al corpo principale nero.

- Per maggiori dettagli, si rimanda a "Istruzioni per l'uso" (in formato PDF). Per leggerle, scaricarle dal sito web.
https://www.technics.com/support/downloads/oi/SC-C50_C30.html
- Per la consultazione o la stampa delle "Istruzioni per l'uso" (in formato PDF), occorrerà utilizzare Adobe Reader. Scaricare e installare la versione di Adobe Reader idonea per il proprio OS dal seguente sito web.
<http://www.adobe.com/products/acrobat/readstep2.html>



Indice

Precauzioni per la sicurezza	05	
Installazione	07	
Guida di riferimento e controllo	08	
Informazioni di base	Collegamenti	10
	Impostazioni di rete	11
	Sorgenti di ingresso disponibili	15
	Uso del Bluetooth®	16
	Riproduzione della musica in streaming tramite la rete	17
Licenze	18	
Specifiche	19	

Accessori

Cavo di alimentazione CA

Per Regno Unito e Irlanda

Bianco: K2CT3YY00097

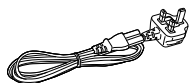

Per l'Europa continentale

Nero: K2CMZDR00001 / Bianco: K2CMZYY00002

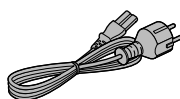

- Lo smartphone raffigurato sulla copertina non è in dotazione con l'unità.
- I codici prodotto forniti in queste istruzioni per l'uso sono corretti e aggiornati a luglio 2019.
- Possono essere soggetti a modifiche.
- Non utilizzare il cavo di alimentazione CA con altri apparecchi.

Avvertenza

Unità

- Per ridurre il rischio di incendi, folgorazioni o danni all'unità:
 - Non esporre l'unità a pioggia, umidità, gocciolamenti o spruzzi.
 - Non posare su questa unità oggetti contenenti liquidi, quali i vasi.
 - Utilizzare gli accessori consigliati.
 - Non rimuovere le coperture.
 - Non riparare quest'unità da sé. Per qualsiasi riparazione, rivolgersi a un tecnico qualificato.
 - Non introdurre oggetti metallici all'interno di questa unità.
 - Non appoggiare oggetti pesanti su questa unità.

Cavo di alimentazione CA

- Per ridurre il rischio di incendi, folgorazioni o danni all'unità:
 - Accertare che la tensione di alimentazione corrisponda a quella indicata sull'unità.
 - Inserire la spina del cavo di alimentazione a fondo nella presa.
 - Non tirare, piegare né appoggiare oggetti pesanti sul cavo.
 - Non maneggiare la spina con le mani bagnate.
 - Scollegare la spina senza tirarla dal cavo.
 - Non utilizzare spine o prese di rete danneggiate.
- La spina del cavo di alimentazione è il dispositivo che stacca la corrente elettrica. Installare l'unità in modo che la spina possa essere scollegata prontamente dalla presa di corrente.
- Assicurarsi che il pin di massa nella spina di alimentazione sia collegato correttamente al fine di evitare il rischio di folgorazione.
 - I dispositivi di CLASSE I devono essere collegati a prese di alimentazione dotate di messa a terra di protezione.

Attenzione

Unità

- Non poggiare sull'unità fiamme libere, come candele accese.
- Durante l'uso, l'unità potrebbe essere soggetta ad interferenze radio causate dai telefoni cellulari. Se ciò accadesse, aumentare la distanza tra l'unità e il cellulare.
- Questa unità è progettata per l'uso nei paesi con clima mite e tropicale.
- Non collocare oggetti sull'unità. Questa unità diventa calda quando è accesa.

Collocazione

- Collocare l'unità su una superficie piana.
- Per ridurre il rischio di incendi, folgorazioni o danni all'unità:
 - Non installare né collocare l'unità in librerie, armadi integrati o altri spazi angusti. Garantire una buona ventilazione.
 - Non ostruire le aperture di ventilazione dell'unità con giornali, tovaglie, tende e altri oggetti simili.
 - Non esporre l'unità alla luce diretta del sole, a temperature elevate, a eccessiva umidità e a forti vibrazioni.
- Tenere lontano gli oggetti magnetizzati. Carte, orologi magnetizzati, ecc. possono danneggiarsi se posizionati troppo vicini a questo sistema.

Panasonic Corporation, una società con sede legale in 1006, Oaza Kadoma, Kadoma City, Osaka 571-8501, Giappone, raccoglie in maniera automatica dati personali, come l'indirizzo IP e/o l'ID del dispositivo, dal tuo dispositivo non appena ti connetti ad Internet. Lo facciamo in modo da proteggere i nostri clienti e l'integrità dei nostri Servizi, così come per proteggere i diritti o la proprietà di Panasonic.

Tu hai il diritto di ottenere l'accesso ai tuoi dati, il diritto di rettifica e in certe circostanze il diritto di opposizione al trattamento, il diritto alla cancellazione, alla limitazione del trattamento, alla portabilità dei dati e il diritto ad opporsi ad altre forme di trattamento. Se desideri esercitare uno dei diritti di cui sopra e/o desideri sapere di più a proposito del trattamento dei tuoi dati personali in questo contesto, sei pregato di far riferimento al testo completo della nostra privacy policy che appare sulla pagina di supporto del tuo dispositivo, <http://panasonic.jp/support/global/cs/audio/>, <http://www.technics.com/support/> o contattare il nostro numero per le comunicazioni o per l'assistenza ai clienti o l'indirizzo indicato nella nostra Garanzia Pan-Europea contenuta nella scatola del tuo dispositivo affinché ti venga inviato il testo completo della nostra privacy policy.

Smaltimento di vecchie apparecchiature

Solo per Unione Europea e Nazioni con sistemi di raccolta e smaltimento



Questo simbolo sui prodotti, sull'imballaggio e/o sulle documentazioni o manuali accompagnanti i prodotti indica che i prodotti elettrici, elettronici non devono essere buttati nei rifiuti domestici generici.

Per un trattamento adeguato, recupero e riciclaggio di vecchi prodotti vi invitiamo a portarli negli appositi punti di raccolta secondo la legislazione vigente nel vostro paese.

Con uno smaltimento corretto, contribuirete a salvare importanti risorse e ad evitare i potenziali effetti negativi sulla salute umana e sull'ambiente.

Per ulteriori informazioni su raccolta e riciclaggio, vi invitiamo a contattare il vostro comune. Lo smaltimento non corretto di questi rifiuti potrebbe comportare sanzioni in accordo con la legislazione nazionale.

Dichiarazione di conformità (DoC)

Con il presente atto, "Panasonic Corporation" dichiara che questo prodotto è conforme ai requisiti base e altre disposizioni applicabili della direttiva 2014/53/UE.

I clienti possono scaricare una copia della DoC originale per i nostri prodotti RE dal nostro server DoC:

<http://www.ptc.panasonic.eu>

Contatto del Rappresentante Autorizzato:

Panasonic Marketing Europe GmbH, Panasonic Testing Centre, Winsbergring 15, 22525 Hamburg, Germania

Tipo di wireless	Banda di frequenza	Potenza massima (dBm EIRP)
WLAN	2412-2472 MHz	20 dBm
	5180-5320 MHz	20 dBm
	5500-5700 MHz	20 dBm
Bluetooth®	2402-2480 MHz	10 dBm

La banda 5,15-5,35 GHz è limitata al solo uso in ambienti interni, nei paesi che seguono.

AT	BE	BG	CZ	DK	EE	FR	DE	IS	IE	IT
EL	ES	CY	LV	LI	LT	LU	HU	MT	NL	NO
PL	PT	RO	SI	SK	TR	FI	SE	CH	UK	HR

Il contrassegno identificativo del prodotto è posto nella parte inferiore dell'unità.

Installazione

Prima di effettuare il collegamento, spegnere tutti gli apparecchi e leggere le relative istruzioni per l'uso. Quando occorre spostare l'unità, sollevarla e non trascinarla.

Note sugli altoparlanti

Questi altoparlanti non sono dotati di schermatura magnetica. Non posizionarli vicino a TV, PC o altre apparecchiature facilmente influenzabili dal magnetismo.

- La riproduzione della musica ad alto volume per un lungo periodo può causare danni al sistema e ridurre la vita del sistema stesso.
- Nelle condizioni riportate sotto, ridurre il volume per evitare danni:
 - In caso di suoni distorti
 - Durante la regolazione della qualità audio
 - Accendendo/spendendo l'unità

Effetti sonori ottimali

La qualità e il volume dei bassi, la localizzazione del suono, l'ambiente sonoro, ecc. cambiano a seconda del punto in cui è installata l'unità, della posizione di ascolto, delle condizioni della stanza e di altri fattori. Quando si installa questa unità, tenere conto di quanto segue.

Scelta del punto di installazione

- Collocare l'unità su una superficie piana, sicura.

Regolazione della distanza tra l'unità e la parete

- Se si installa l'unità vicino a una parete o a un angolo, i bassi saranno più potenti; se, però, è troppo vicina all'una o all'altro, la localizzazione e l'ambiente sonori possono peggiorare.

Regolazione tramite la funzione Space Tune

La qualità del suono può essere regolata automaticamente in base al punto di installazione (vicino alla parete o all'angolo della stanza).

- ① Tenere premuto [▶/||] per 5 secondi.
 - Viene visualizzato "Space Tune (Auto)".
- ② Premere nuovamente [▶/||] mentre è visualizzato "Space Tune (Auto)":
 - Mentre la misurazione è in corso, viene emesso un segnale acustico di prova al quanto forte.
 - Per annullare la regolazione mentre è in corso, premere [↵].
 - Una volta terminata la regolazione, viene visualizzato "Success".

Cura dell'unità

Prima di eseguire qualsiasi intervento di manutenzione, staccare il cavo di alimentazione CA dalla presa. Pulire l'unità con un panno morbido.

- Se l'unità è molto sporca, pulirla passando un panno inumidito e ben strizzato e successivamente un panno morbido.
- Non utilizzare solventi come benzina, diluenti, alcol, detergenti da cucina, panni chimici, ecc. Diversamente, l'involucro esterno potrebbe deformarsi o il rivestimento potrebbe staccarsi.

Utilizzo di "Technics Audio Center"

Installando l'app dedicata "Technics Audio Center" (gratuita) sul tablet/smartphone, è possibile riprodurre i file musicali in streaming dal proprio dispositivo collegato in rete all'unità e configurare le impostazioni della qualità del suono, ecc.

Per maggiori informazioni, visitare:

www.technics.com/support/

Aggiornamenti firmware

Di tanto in tanto, Panasonic pubblica firmware aggiornati per questa unità che possono aggiungere o migliorare alcune funzioni. Questi aggiornamenti sono disponibili gratuitamente.

- Aggiornamento via internet (⇒ 11)
- Per maggiori informazioni sull'aggiornamento tramite unità flash USB, si rimanda al sito web seguente.
www.technics.com/support/firmware/

Per smaltire o trasferire l'unità

Prima di smaltire o trasferire questa unità, eliminare tutte le informazioni registrate riportando le impostazioni ai valori di fabbrica. Per riportare le impostazioni ai valori di fabbrica, tenere premuti insieme [•DIMMER / -INFO] e [⏻/|] per almeno 5 secondi, avendo l'unità accesa. L'unità si riavvierà automaticamente e tutte le impostazioni saranno riportate ai valori di fabbrica.

- Prima di smaltire o trasferire l'unità a terzi, uscire dagli account dei servizi di streaming musicale onde evitare che siano utilizzati senza autorizzazione.

L'unità (parte anteriore/superiore)

SC-C50

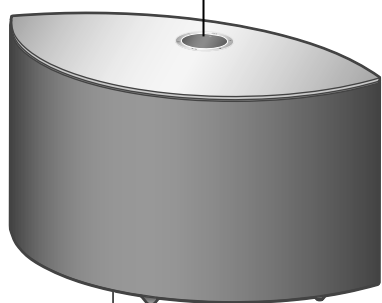
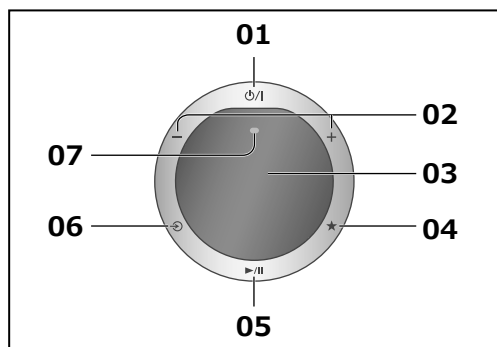

08

01 [⏻/⏻] Interruttore di standby/accensione

Premere per portare l'unità dalla modalità di accensione a quella di standby e viceversa. In modalità standby, l'unità continua a consumare una quantità ridotta di energia.

02 [-] [+] Regolazione del volume

• Da 0 (min) a 100 (max)

03 Display

Vengono visualizzate informazioni quali, ad esempio, la sorgente di ingresso.

04 [★] Preferiti

È possibile registrare la stazione o la playlist preferita (USB, Podcasts, ecc.) e richiamarla.

• È possibile registrare fino a 9 stazioni o playlist preferite. Per effettuare la registrazione, tenere premuto [★] fino alla comparsa di "Memorised" mentre viene riprodotta una stazione sintonizzata o la musica. Successivamente, la stazione o la musica sarà registrata in automatico su un numero libero, compreso tra 1 e 9.

05 [▶/⏸] Play/Pausa

06 [↻] Per la commutazione della sorgente di ingresso

07 Microfono integrato

08 Contrassegno identificativo del prodotto (nella parte inferiore dell'unità)

• Indicazione del numero del modello.

SC-C30

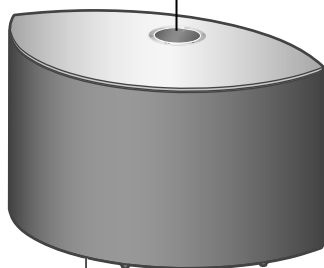
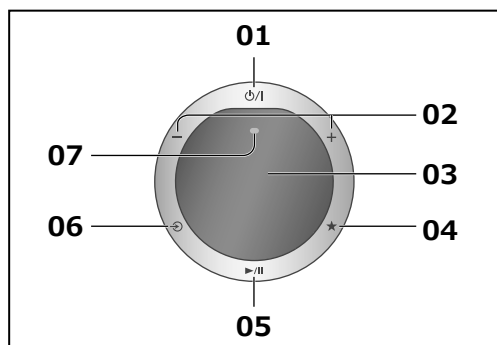

08

Questa unità (parte posteriore)

SC-C50

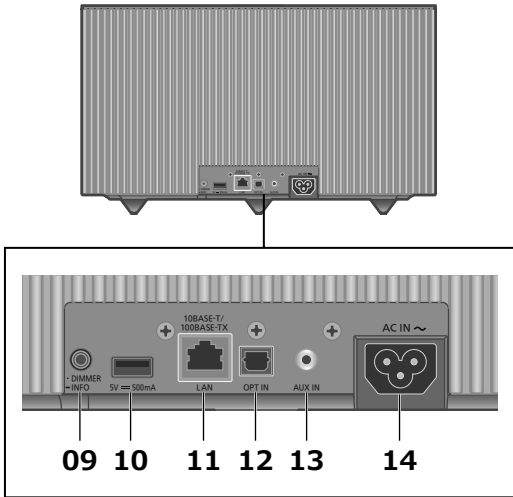

SC-C30

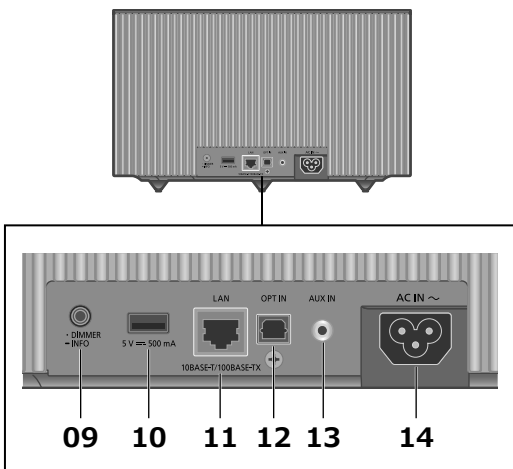

09 [•DIMMER / -INFO]

Per la regolazione della luminosità del display e della parte inferiore dell'unità.

- Quando il display è spento, si accenderà per alcuni secondi solo in caso di utilizzo dell'unità. Prima che il display si spenga, verrà visualizzato per alcuni secondi "Display Off".
- Premere ripetutamente [•DIMMER / -INFO] per cambiare la luminosità.
- Tenere premuto [•DIMMER / -INFO] per visualizzare lo stato della rete o le impostazioni. Per cambiare le voci visualizzate, premere ripetutamente [•DIMMER / -INFO]. (La luminosità non cambia in questo periodo.)

10 Terminale USB-A (5 V CC = 500 mA)

Tramite l'app dedicata "Technics Audio Center" (gratuita), presente sul tablet/ smartphone, è possibile riprodurre la musica salvata nel dispositivo USB collegato (⇒ 10). Per maggiori informazioni, visitare:

www.technics.com/support/

- Se è collegato un dispositivo USB, risulta difficile premere [•DIMMER / -INFO]. Se opportuno, rimuovere il dispositivo USB.
- Con l'uso protratto, unità e dispositivo USB tendono a scaldarsi. Non si tratta di un malfunzionamento.

11 Terminale LAN (⇒ 12)

12 Terminale di ingresso digitale ottico

Utilizzando un cavo audio digitale ottico (non in dotazione), l'unità può essere collegata a un lettore CD o altro dispositivo per la riproduzione della musica. (⇒ 10)

13 Terminale AUX IN

Utilizzando un cavo audio analogico (ϕ3,5 mm) (non in dotazione), l'unità può essere collegata a un lettore audio portatile o altro dispositivo per la riproduzione della musica. (⇒ 10)

14 Terminale AC IN (~) (⇒ 10)

Se non diversamente specificato, le illustrazioni in uso sono riferibili all'unità SC-C50.

Connessione del dispositivo di uscita audio analogico

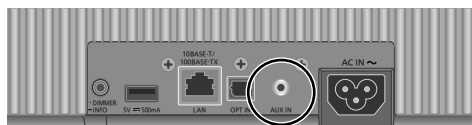

Letture audio portatile, ecc.

Nota

- Durante la visione di contenuti video con questa funzione, le uscite audio e video potrebbero non essere sincronizzate.

Connessione del dispositivo di uscita audio digitale

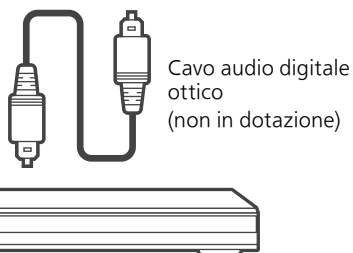

Letture CD, ecc.

Nota

- Durante la visione di contenuti video con questa funzione, le uscite audio e video potrebbero non essere sincronizzate.

Collegamento di un dispositivo USB

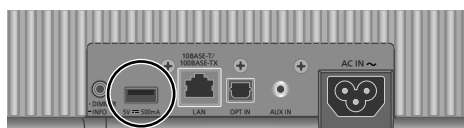

Dispositivo USB

Collegamento del cavo di alimentazione CA

Collegare solo dopo aver completato tutti gli altri collegamenti.

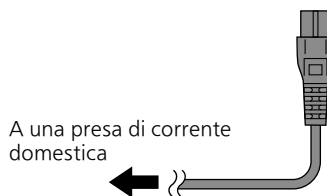
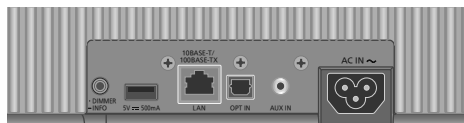

- Utilizzare solo il cavo di alimentazione CA in dotazione.
- Collegare il cavo di alimentazione CA solo dopo aver eseguito tutti gli altri collegamenti.
- Inserire fino in fondo gli spinotti dei cavi da collegare.
- Non piegare eccessivamente i cavi.
- All'accensione dell'unità, potrebbe avviarsi l'impostazione della rete LAN wireless (Wi-Fi®). Se si interrompe l'impostazione Wi-Fi, premere [↵]. Per mantenere l'impostazione Wi-Fi, lanciare l'app "Google Home" e seguire le istruzioni che appaiono a video. (⇒ 12)

Nota

- L'unità consuma una quantità ridotta di energia (⇒ 19) anche quando è in standby. Se non si intende utilizzare l'unità per un periodo di tempo prolungato, staccare la spina dalla presa elettrica principale. Posizionare l'unità in modo da riuscire a staccare la spina agevolmente.

È possibile riprodurre in streaming servizi di musica online o file musicali dal proprio smartphone/tablet all'unità.

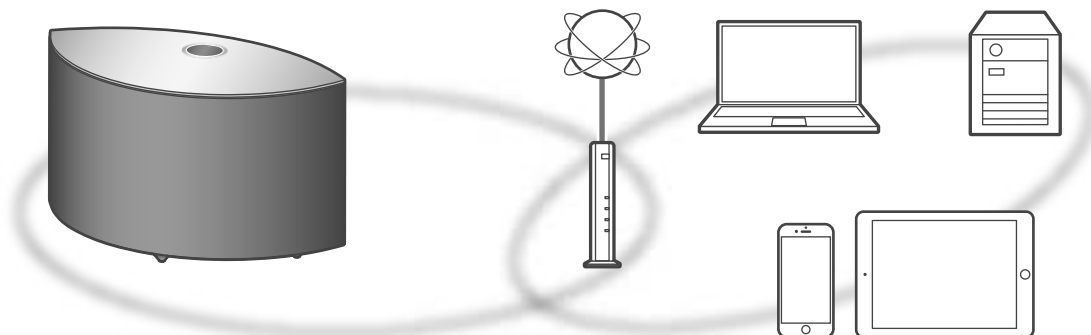

Questa unità può essere connessa ad un router tramite cavo LAN o Wi-Fi® integrato. Per una connessione stabile alla rete, si raccomanda la connessione LAN cablata.

■ Preparazione

Installando l'app "Google Home" sul proprio smartphone/tablet, è possibile configurare una connessione utilizzando l'applicazione.

- Quando si utilizzano le app abilitate Chromecast per riprodurre la musica su questo apparecchio (⇒ 17), configurare una connessione utilizzando l'app "Google Home".
- Verificare che la funzione Wi-Fi sia attiva sugli smartphone/tablet in uso.

1 Installare l'app "Google Home" sul proprio smartphone/tablet.

- Per scaricare l'app "Google Home", visitare: <https://www.google.com/cast/setup/>



2 Prima di effettuare la configurazione, collegare lo smartphone/tablet alla stessa rete dell'unità.

Nota

- Dopo l'accensione, l'unità potrebbe impiegare del tempo prima di attivarsi.
- La visualizzazione di "Firmware update is available" dopo aver impostato la connessione di rete indica che è disponibile il firmware per l'unità. Per avviare l'aggiornamento, tenere premuto [▶/■] per almeno 5 secondi.
 - Durante l'aggiornamento, l'avanzamento è visualizzato come "Updating □ %". ("□" indica un numero.)
 - Al termine dell'aggiornamento, verrà visualizzata l'indicazione "Success". Spegnere e riaccendere l'unità.
- Mentre la connessione di rete non è ancora stabilita, "📶" lampeggia. Una volta stabilita la connessione di rete, "📶" scompare. L'impostazione di rete tramite l'app "Google Home" potrebbe essere disponibile mentre lampeggia "📶". Lanciare l'app "Google Home" e seguire le istruzioni che appaiono a video. (⇒ 14)

Collegamento LAN cablata

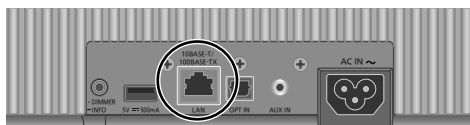

Cavo LAN
(non in
dotazione)

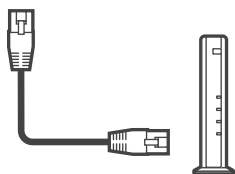

Router a banda larga, ecc.

- 1 Staccare il cavo di alimentazione CA.
- 2 Collegare questa unità ad un router a banda larga, ecc., utilizzando un cavo LAN.
- 3 Collegare il cavo di alimentazione CA all'unità. (⇒ 10)
- 4 Premere [⏻/⏻] per accendere l'unità.
- 5 (Per usare le app abilitate Chromecast con l'unità (⇒ 17))

Configurare una connessione tramite l'app "Google Home" sullo smartphone/tablet in uso.

Nota

- Il cavo LAN deve essere collegato o scollegato avendo il cavo di alimentazione CA staccato.
- Per il collegamento delle periferiche, utilizzare soltanto cavi LAN dritti, di categoria 7 o superiore (STP).
- L'inserimento di un cavo non LAN nella porta LAN può danneggiare l'unità.
- Anche quando la funzione Wi-Fi è impostata su "On", la funzione LAN cablata rimane attiva fintanto che il cavo LAN non è connesso. ("📶" scompare.)

Collegamento LAN wireless

■ Preparazione

- ① Staccare il cavo di alimentazione CA.
- ② Scollegare il cavo LAN.
- ③ Posizionare questa unità il più vicino possibile al router wireless.
- ④ Collegare il cavo di alimentazione CA all'unità. (⇒ 10)

Nota

- L'impostazione verrà annullata superato il limite di tempo impostato. In questo caso, ritentare l'impostazione.
- "📶" scompare una volta completata l'impostazione Wi-Fi.
- Per annullare questa impostazione mentre è in corso, premere [↻] o portare l'unità in modalità standby.

Prima impostazione della rete tramite l'app "Google Home"

- 1 Premere [⏻/⏻] per accendere l'unità.

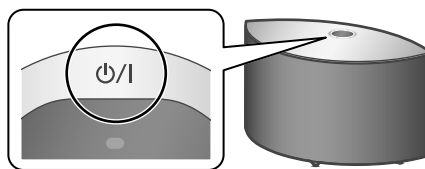

- "Wi-Fi Setup" inizia a lampeggiare.



- 2 Lanciare l'app "Google Home" e seguire le istruzioni che appaiono a video.

Nota

- Se il nome del dispositivo non è stato impostato, questa unità sarà visualizzata come "Technics-SC-C50-****" ("Technics-SC-C30-****"). ("****" indica dei caratteri univoci per ciascun set.)
- È possibile controllare informazioni sulla rete quali SSID, indirizzo MAC e indirizzo IP, dall'app "Google Home" oppure dall'app "Technics Audio Center".
- Alcune voci dell'app "Google Home" non riguardano questa unità.
- Quando l'unità viene spenta e riaccesa prima di aver terminato l'impostazione Wi-Fi, viene appare nuovamente "Wi-Fi Setup". Lanciare l'impostazione Wi-Fi o impostare la funzione Wi-Fi su "Off" in maniera che non riappaia più. Per commutare la funzione Wi-Fi da "On" a "Off", premere [↻] al centro per annullare l'impostazione Wi-Fi e tenere premuto il volume [-] sulla parte superiore e [•DIMMER / -INFO] sul retro dell'unità, per circa 5 secondi.
- Per altri metodi di connessione (⇒ 13)

Impostazione della rete dal menu di impostazione

1 Tenere premuto [↻] nella parte superiore e [•DIMMER / -INFO] sul retro dell'unità.

2 Alternativamente, vengono visualizzati i metodi di connessione (WPS/WPS PIN/Wi-Fi Setup).

• La visualizzazione cambia ogni 5 secondi.



• Se il router wireless a banda larga supporta WPS (Wi-Fi Protected Setup™), premere il tasto (Utilizzo del pulsante WPS)



• Se il router wireless a banda larga supporta il metodo codice PIN WPS (Utilizzo del codice PIN WPS)



• Se si utilizza l'app "Google Home" per configurare una connessione (Uso dell'app "Google Home")

3 Rilasciare [↻] e [•DIMMER / -INFO] mentre è visualizzato il metodo di connessione selezionato.

Nota

• Quando si utilizzano le app abilitate Chromecast per riprodurre la musica su questo apparecchio (⇒ 17), configurare una connessione utilizzando l'app "Google Home".

■ Utilizzo del pulsante WPS "WPS"

(Quando non si utilizzano le app abilitate Chromecast con questa unità)

Se il router wireless supporta WPS, è possibile impostare una connessione premendo il pulsante WPS.

- Se il router wireless è compatibile, potrebbe recare il marchio identificativo WPS.
- Completare le impostazioni entro 2 minuti mentre è visualizzato "WPS".

1 Dopo che è comparso "WPS", premere il pulsante WPS sul router wireless.

Esempio:

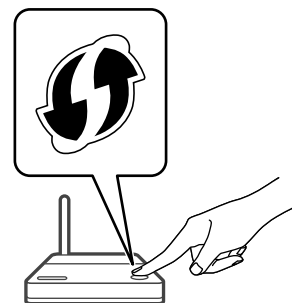

- Una volta stabilita la connessione, viene visualizzato "Success".
 - Se la connessione non va a buon fine, potrebbe comparire "Fail". Riprovare con questo metodo dal menu di impostazione. Qualora venisse ancora visualizzato "Fail", tentare con un altro metodo.

2 Premere [▶/⏸] per uscire dall'impostazione.

■ Utilizzo del codice PIN WPS "WPS PIN"

(Quando non si utilizzano le app abilitate Chromecast con questa unità)

Se il router wireless supporta WPS, è possibile impostare una connessione inserendo il codice PIN WPS.

- Per maggiori informazioni relative all'inserimento del codice PIN, si rimanda al manuale per l'uso del router wireless.
- Completare le impostazioni entro 2 minuti, mentre vengono visualizzati "WPS PIN" e il codice PIN.

1 Inserire il codice PIN nel router wireless da PC, ecc.

- Una volta stabilita la connessione, viene visualizzato "Success".
 - Se la connessione non va a buon fine, potrebbe comparire "Fail". Riprovare con questo metodo dal menu di impostazione. Qualora venisse ancora visualizzato "Fail", tentare con un altro metodo.

2 Premere [▶/⏸] per uscire dall'impostazione.

Nota

- A seconda del router, gli altri dispositivi collegati potrebbero temporaneamente perdere la connessione.
- Per maggiori informazioni, si rimanda al manuale per l'uso del router wireless.

■ Uso dell'app "Google Home" "Wi-Fi Setup"

(Quando si utilizzano le app abilitate Chromecast con questa unità)

È possibile configurare una connessione utilizzando l'app "Google Home".

1 Lanciare l'app e seguire le istruzioni che appaiono a video.

2 Premere [▶/⏸] per uscire dall'impostazione.

Nota

- Se il nome del dispositivo non è stato impostato, questa unità sarà visualizzata come "Technics-SC-C50-****" ("Technics-SC-C30-****"). ("****" indica dei caratteri univoci per ciascun set.)
- È possibile controllare informazioni sulla rete quali SSID, indirizzo MAC e indirizzo IP, dall'app "Google Home" oppure dall'app "Technics Audio Center".
- Alcune voci dell'app "Google Home" non riguardano questa unità.

|| Per usare le app abilitate Chromecast

Quando si utilizzano le app abilitate Chromecast per riprodurre la musica su questo apparecchio, configurare una connessione di rete utilizzando l'app "Google Home". Dopo aver configurato la rete con un altro metodo, riprovare l'impostazione nel modo che segue.

1 Tenere premuto [↻] nella parte superiore e [•DIMMER / -INFO] sul retro dell'unità.

- Il metodo di connessione visualizzato cambia ogni 5 secondi.

2 Quando è visualizzato "Wi-Fi Setup", rilasciare [↻] e [•DIMMER / -INFO].

- "Wi-Fi Setup" inizia a lampeggiare.

3 Procedere con "Uso dell'app "Google Home"".

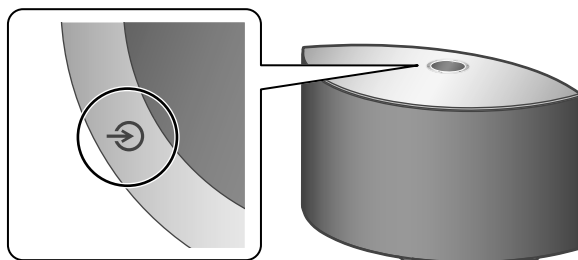

1 Premere [⏻/I] per accendere l'unità.

2 Premere ripetutamente [↻] per selezionare la sorgente di ingresso.

- Questa unità è in grado di riprodurre tutte le sorgenti di ingresso (vedere sotto).

- Alcuni ingressi possono essere disponibili utilizzando "Google Home" o "Technics Audio Center" (gratuito). Per maggiori informazioni, visitare: www.technics.com/support/
 - Completare le impostazioni di rete. (⇒ 11)



Utilizzando l'ingresso ausiliario

Utilizzando un cavo audio analogico (ϕ3,5 mm) (non in dotazione), l'unità può essere collegata a un lettore audio portatile o altro dispositivo per la riproduzione della musica. (⇒ 10)

- Avviare la riproduzione sul dispositivo collegato.

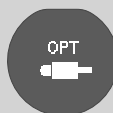

Utilizzando il dispositivo di uscita audio digitale

Utilizzando un cavo audio digitale ottico (non in dotazione), l'unità può essere collegata a un lettore CD o altro dispositivo per la riproduzione della musica. (⇒ 10)

- Avviare la riproduzione sul dispositivo collegato.



Uso del Bluetooth®

L'unità è in grado di riprodurre l'audio trasmesso in modalità wireless dal dispositivo Bluetooth®. (⇒ 16)

- Avviare la riproduzione sul dispositivo Bluetooth®.



Utilizzo di un dispositivo USB

È possibile riprodurre la musica salvata sul dispositivo USB collegato.

- Per la riproduzione, usare l'app dedicata "Technics Audio Center" (gratuita).



Podcasts Riproduzione della Internet Radio e dei Podcasts

Utilizzando l'app gratuita "Technics Audio Center", è possibile riprodurre una web radio impostando questa unità come altoparlante per detta radio.

- Per la riproduzione, usare l'app dedicata "Technics Audio Center" (gratuita).



Utilizzando le app abilitate Chromecast

Questa unità ha Chromecast built-in. È possibile riprodurre file musicali in streaming dal proprio dispositivo (smartphone, tablet, ecc) con le app abilitate Chromecast e selezionare questa unità come riproduttore di uscita. (⇒ 17)

- Per maggiori informazioni sulle app abilitate Chromecast, visitare: g.co/cast/apps



Utilizzando i servizi di streaming (Spotify, ecc.)

È possibile riprodurre musica da servizi di streaming musicale quale Spotify ecc., impostando questa unità come riproduttore.

- Per i servizi di streaming musicale supportati da questa unità, visitare: www.technics.com/support/



Riproduzione dei file musicali in streaming dai dispositivi di rete

È possibile riprodurre file musicali in streaming dal dispositivo collegato alla rete a questa unità, utilizzando l'app gratuita "Technics Audio Center". (⇒ 17)

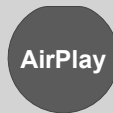

Utilizzo di AirPlay

È possibile riprodurre la musica salvata sul dispositivo iOS, ecc., utilizzando AirPlay.

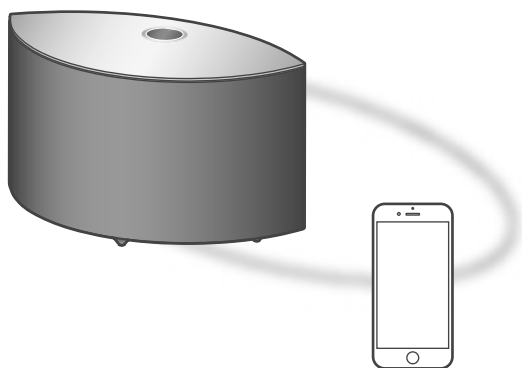

Dispositivo Bluetooth®

Accoppiamento con un dispositivo Bluetooth®

- Attivare l'unità e il dispositivo Bluetooth® quindi posizionarli l'uno vicino all'altra.
- Attivare la funzione Bluetooth® del dispositivo.

1 Premere ripetutamente [⏻] per selezionare "0".

- "0" lampeggia alla frequenza di 1 secondo.
- "0" lampeggia al secondo e l'unità tenta di collegarsi all'ultimo dispositivo Bluetooth® collegato. Completata la connessione, procedere con il passaggio 4.

2 Tenere premuto [⏻].

- "0" lampeggia alla frequenza di 1 secondo e l'unità entra nello stato di stand-by registrazione.

3 Aprire la schermata di connessione al Bluetooth®, ecc. sul dispositivo Bluetooth®, quindi selezionare "Technics-SC-C50-****" ("Technics-SC-C30-****").

- "****" indica dei numeri univoci per ciascun set.
- Se il nome del dispositivo è impostato nell'app "Google Home", sarà visualizzato.

4 Riprodurre la musica tramite il dispositivo Bluetooth®.

Nota

- Se viene richiesta la passkey, immettere "0000".
- Su questa unità, è possibile registrare sino a 8 dispositivi. Se viene registrato un 9° dispositivo, quello non utilizzato da più tempo viene sostituito.

Ascolto della musica salvata sul dispositivo Bluetooth®

- Se il dispositivo Bluetooth® è già connesso, disconnetterlo.

1 Premere ripetutamente [⏻] per selezionare "0".

- "0" lampeggia al secondo e l'unità tenta di collegarsi automaticamente all'ultimo dispositivo Bluetooth® collegato. Completata la connessione, procedere con il passaggio 3.

2 Aprire la schermata di connessione al Bluetooth®, ecc. sul dispositivo Bluetooth®, quindi selezionare "Technics-SC-C50-****" ("Technics-SC-C30-****").

3 Riprodurre la musica tramite il dispositivo Bluetooth®.

Nota

- Per maggiori informazioni, si rimanda alle istruzioni per l'uso del dispositivo Bluetooth®.
- Questa unità può essere collegata a un solo dispositivo alla volta.
- Se viene selezionata una diversa sorgente audio, il dispositivo Bluetooth® sarà disconnesso.

Ascolto della musica tramite un'app abilitata Chromecast

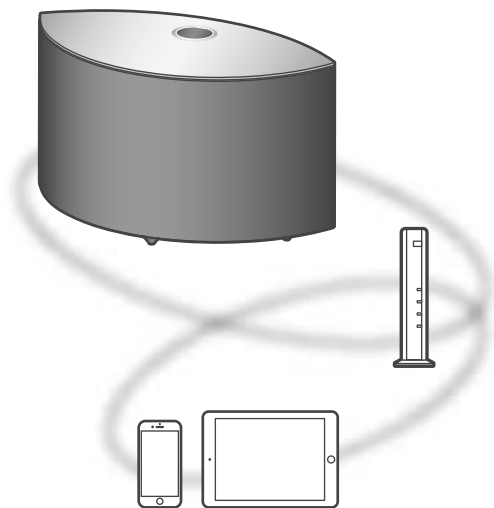

L'unità è compatibile con le app abilitate Chromecast. Per maggiori informazioni sulle app abilitate Chromecast, visitare: g.co/cast/apps

■ Preparazione

- Completare le impostazioni di rete. (⇒ 11)
 - Accertarsi che la rete sia collegata a Internet.
- Installare un'app abilitata Chromecast sul dispositivo in uso (smartphone, tablet, ecc.).
- Collegare il dispositivo alla rete attualmente utilizzata a casa.

1 Lanciare l'app abilitata Chromecast sul dispositivo in uso (smartphone, tablet, ecc.).

- La sorgente di ingresso commuta automaticamente su "Chromecast built-in".

2 Riprodurre la musica.

In qualche paese/regione, non tutti i servizi di streaming sono disponibili. Per utilizzare i servizi di streaming musicale, potrebbero essere richiesti la registrazione/l'abbonamento o, in alcuni casi, potrebbero essere addebitati dei costi. I servizi sono soggetti a modifiche o a interruzioni. Per maggiori informazioni, visitare il sito web del singolo servizio di streaming musicale.

Avviso importante:

Prima di smaltire o trasferire l'unità a terzi, uscire dagli account dei servizi di streaming musicale onde evitare che siano utilizzati senza autorizzazione.

Riproduzione dei file musicali in streaming dai dispositivi di rete

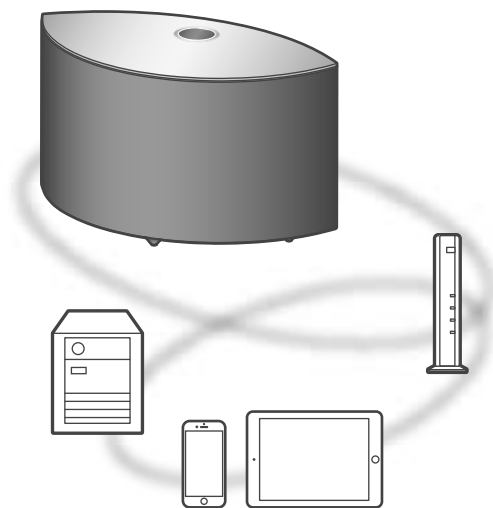

È possibile riprodurre file musicali in streaming dal dispositivo collegato alla rete a questa unità, utilizzando l'app gratuita "Technics Audio Center".

■ Preparazione

- Completare le impostazioni di rete. (⇒ 11)
- Collegare i seguenti dispositivi alla stessa rete dell'unità:
 - Dispositivo su cui è installata l'app "Technics Audio Center"
 - Dispositivo contenente la sorgente musicale

1 Installare l'app gratuita "Technics Audio Center" sullo smartphone, tablet, ecc.

- Scaricare e installare l'app dal sito web sottostante.
www.technics.com/support/

2 Lanciare l'app "Technics Audio Center".

- Usare sempre l'ultima versione dell'app.

3 Selezionare questa unità come riproduttore di uscita.

4 Selezionare una sorgente musicale.

5 Selezionare un file musicale.



Il logo Wi-Fi CERTIFIED™ è un marchio di certificazione di Wi-Fi Alliance®.
 Il logo Wi-Fi Protected Setup™ è un marchio di certificazione di Wi-Fi Alliance®.



L'uso del logo Works with Apple indica che un accessorio è stato progettato per lavorare specificamente con la tecnologia identificata nel logo e che lo sviluppatore ha certificato che soddisfa gli standard prestazionali di Apple.
 Apple e AirPlay sono marchi di fabbrica di Apple Inc., registrati negli Stati Uniti e in altri paesi.
 Questo prodotto è compatibile con AirPlay 2. iOS 11.4 o versioni successive.

Chromecast built-in

Google, Google Home e Chromecast built-in sono marchi di Google LLC.
 L'Assistente Google non è disponibile in alcune lingue e paesi.

Windows è un marchio di fabbrica o un marchio registrato di Microsoft Corporation negli Stati Uniti e in altri paesi.

Windows Media e il logo Windows sono marchi di fabbrica o marchi registrati di Microsoft Corporation negli Stati Uniti e/o in altri Paesi. Questo prodotto è protetto da certi diritti di proprietà intellettuale di Microsoft Corporation e di terze parti. L'uso o la distribuzione di tale tecnologia fuori di questo prodotto sono proibiti senza una licenza di Microsoft o da una consociata Microsoft autorizzata e terze parti.

Mac e OS X sono marchi di fabbrica di Apple Inc., registrati negli Stati Uniti e in altri paesi.

Il marchio denominativo Bluetooth® e i loghi sono marchi registrati di proprietà di Bluetooth SIG, Inc. e qualsiasi utilizzo di tali marchi da parte di Panasonic Corporation è concesso in licenza. Altri marchi e nomi di marchi sono di proprietà dei rispettivi proprietari.

DSD è un marchio di fabbrica di Sony Corporation.

FLAC Decoder

Copyright (C) 2000, 2001, 2002, 2003, 2004, 2005, 2006, 2007, 2008, 2009 Josh Coalson
 Redistribution and use in source and binary forms, with or without modification, are permitted provided that the following conditions are met:

- Redistributions of source code must retain the above copyright notice, this list of conditions and the following disclaimer.
- Redistributions in binary form must reproduce the above copyright notice, this list of conditions and the following disclaimer in the documentation and/or other materials provided with the distribution.
- Neither the name of the Xiph.org Foundation nor the names of its contributors may be used to endorse or promote products derived from this software without specific prior written permission.

THIS SOFTWARE IS PROVIDED BY THE COPYRIGHT HOLDERS AND CONTRIBUTORS "AS IS" AND ANY EXPRESS OR IMPLIED WARRANTIES, INCLUDING, BUT NOT LIMITED TO, THE IMPLIED WARRANTIES OF MERCHANTABILITY AND FITNESS FOR A PARTICULAR PURPOSE ARE DISCLAIMED. IN NO EVENT SHALL THE FOUNDATION OR CONTRIBUTORS BE LIABLE FOR ANY DIRECT, INDIRECT, INCIDENTAL, SPECIAL, EXEMPLARY, OR CONSEQUENTIAL DAMAGES (INCLUDING, BUT NOT LIMITED TO, PROCUREMENT OF SUBSTITUTE GOODS OR SERVICES; LOSS OF USE, DATA, OR PROFITS; OR BUSINESS INTERRUPTION) HOWEVER CAUSED AND ON ANY THEORY OF LIABILITY, WHETHER IN CONTRACT, STRICT LIABILITY, OR TORT (INCLUDING NEGLIGENCE OR OTHERWISE) ARISING IN ANY WAY OUT OF THE USE OF THIS SOFTWARE, EVEN IF ADVISED OF THE POSSIBILITY OF SUCH DAMAGE.

Il software Spotify è soggetto a licenze di terze parti disponibili qui: <https://www.spotify.com/connect/third-party-licenses>.

■ GENERALI

SC-C50

Alimentazione	Da 220 V a 240 V CA, 50/60 Hz
Consumo di energia	42 W
Consumo di energia in modalità standby (standby rete disattivo)	0,2 W
Consumo di energia in modalità standby (standby rete attivo con LAN wireless)	2,0 W
Consumo di energia in modalità standby (standby rete attivo con LAN via cavo)	2,0 W
Dimensioni (LxA×P)	375 mm × 220 mm × 197 mm
Peso	Circa 5,9 kg
Intervallo temperatura di funzionamento	Da 0 °C a +40 °C
Intervallo di umidità di esercizio	Da 35 % a 80 % RH (senza condensa)

SC-C30

Alimentazione	Da 220 V a 240 V CA, 50/60 Hz
Consumo di energia	30 W
Consumo di energia in modalità standby (standby rete disattivo)	0,2 W
Consumo di energia in modalità standby (standby rete attivo con LAN wireless)	2,0 W
Consumo di energia in modalità standby (standby rete attivo con LAN via cavo)	2,0 W
Dimensioni (LxA×P)	315 mm × 190 mm × 191 mm
Peso	Circa 4,5 kg
Intervallo temperatura di funzionamento	Da 0 °C a +40 °C
Intervallo di umidità di esercizio	Da 35 % a 80 % RH (senza condensa)

■ SEZIONE AMPLIFICATORE

SC-C50

Potenza d'uscita	<p>Altoparlante anteriore (SX/DX): 20 W + 20 W (1 kHz, T.H.D. 1,0 %, 8 Ω, 20 kHz LPF)</p> <p>Altoparlante anteriore (centrale): 20 W (1 kHz, T.H.D. 1,0 %, 8 Ω, 20 kHz LPF)</p> <p>Subwoofer: 40 W (100 Hz, T.H.D. 1,0 %, 4 Ω, 20 kHz LPF)</p>
------------------	------------------------------------------------------------------------------------------------------------------------------------------------------------------------------------------------------------------------------------------------------------------------

SC-C30

Potenza d'uscita	<p>Altoparlante anteriore (SX/DX): 15 W + 15 W (1 kHz, T.H.D. 1,0 %, 8 Ω, 20 kHz LPF)</p> <p>Subwoofer: 30 W (100 Hz, T.H.D. 1,0 %, 4 Ω, 20 kHz LPF)</p>
------------------	--------------------------------------------------------------------------------------------------------------------------------------------------------------------------

■ SEZIONE ALTOPARLANTI

SC-C50

Altoparlante anteriore (SX/centro/DX)

Tipo	2 vie, 2 altoparlanti (chiusi)
Woofers	Tipo a cono, 6,5 cm × 1/ canale
Tweeter	Tipo a cupola, 1,6 cm × 1/ canale

Subwoofer

Tipo	1 via, 1 altoparlante (Bass reflex)
Subwoofer	Tipo a cono, 12 cm × 1

SC-C30

Altoparlante anteriore (SX/DX)

Tipo	2 vie, 2 altoparlanti (chiusi)
Woofers	Tipo a cono, 6,5 cm × 1/ canale
Tweeter	Tipo a cupola, 1,6 cm × 1/ canale

Subwoofer

Tipo	1 via, 1 altoparlante (Bass reflex)
Subwoofer	Tipo a cono, 12 cm × 1

■ SEZIONE Bluetooth®

Specifiche del sistema Bluetooth®	Bluetooth® ver. 4.2
Classificazione delle apparecchiature wireless	Classe 2 (2,5 mW)
Profili supportati	A2DP, AVRCP
Codec supportati	AAC, SBC
Banda di frequenza	Banda da 2,4 GHz FH-SS
Distanza di funzionamento	Linea ottica circa 10 m*1

*1: Distanza comunicazione potenziale
Ambiente di misurazione:
Temperatura 25 °C/Altezza 1,0 m
Misurazione in "Mode1"

■ SEZIONE TERMINALI

USB	Connettore di tipo A USB 2.0 alta velocità 5 V CC 500 mA Dispositivi di archiviazione di massa USB File system: FAT16, FAT32, NTFS
Capacità memoria del supporto	2 TB (max)
Numero massimo di cartelle (album)	800
Numero massimo di file (brani)	8000
Interfaccia Ethernet	LAN (100BASE-TX/10BASE-T)
Ingresso AUX	Stereo, jack da ϕ 3,5 mm
Ingresso digitale	Ingresso digitale ottico (Terminale ottico)
Supporto formati	LPCM

■ SEZIONE Wi-Fi

Standard	IEEE802.11a/b/g/n/ac
Banda di frequenza	Banda a 2,4 GHz Banda a 5 GHz
Sicurezza	WPA2™, Modalità mista WPA2™/WPA™
Versione WPS	Versione 2.0

• La funzionalità WLAN di questo prodotto deve essere utilizzata esclusivamente all'interno degli edifici.

■ Formato file

Questa unità supporta i seguenti formati di file.

- Questa unità non supporta la riproduzione di file musicali protetti da copia.
- Non è garantita la riproduzione di tutti i file nei formati supportati da questa unità.
- La riproduzione di un file non supportato da questa unità può causare audio discontinuo o rumore. In questi casi, verificare se l'unità supporta il formato del file.
- Questa unità non supporta la riproduzione VBR (bit rate variabile).
- Alcuni dei dispositivi o dei server connessi possono essere in grado di convertire i file in formati non supportati da questa unità e di trasmetterli. Per maggiori dettagli, consultare le istruzioni per l'uso dei propri dispositivi o server.
- Le informazioni relative ai file (frequenza di campionamento, ecc.) visualizzate dall'unità possono differire da quelle visualizzate dal software di riproduzione dei file audio.

Ingresso digitale ottico

Supporto formati	Frequenza di campionamento	Bit rate/ Numero di bit di quantizzazione
LPCM	32/44,1/48/88,2/96 kHz	16/24 bit

USB-A

Formato file	Estensione	Frequenza di campionamento	Bit rate/ Numero di bit di quantizzazione
MP3	.mp3	32/44,1/48 kHz	16 a 320 kbps
AAC	.m4a/.aac	32/44,1/48/88,2/96 kHz	16 a 320 kbps
WAV	.wav	32/44,1/48/88,2/96/176,4/192/352,8/384 kHz	16/24/32 bit
FLAC	.flac	32/44,1/48/88,2/96/176,4/192/352,8/384 kHz	16/24 bit
AIFF	.aiff	32/44,1/48/88,2/96/176,4/192/352,8/384 kHz	16/24/32 bit
ALAC	.m4a	32/44,1/48/88,2/96/176,4/192/352,8/384 kHz	16/24 bit
DSD	.dff/.dsf	2,8/5,6/11,2 MHz	

LAN (DMR)*

Formato file	Estensione	Frequenza di campionamento	Bit rate/ Numero di bit di quantizzazione
MP3	.mp3	32/44,1/48 kHz	16 a 320 kbps
AAC	.m4a/.aac	32/44,1/48/88,2/96 kHz	16 a 320 kbps
WAV	.wav	32/44,1/48/88,2/96/176,4/192/352,8/384 kHz	16/24/32 bit
FLAC	.flac	32/44,1/48/88,2/96/176,4/192/352,8/384 kHz	16/24 bit
AIFF	.aiff	32/44,1/48/88,2/96/176,4/192/352,8/384 kHz	16/24/32 bit
ALAC	.m4a	32/44,1/48/88,2/96/176,4/192/352,8/384 kHz	16/24 bit
DSD	.dff/.dsf	2,8/5,6/11,2 MHz	

*: La riproducibilità di un file musicale attraverso la propria rete dipende dal server di rete anche se il formato del file compare nell'elenco sopra. Per esempio, se si utilizza Windows Media Player 11, non tutti i file musicali presenti sul PC possono essere riprodotti. È possibile riprodurre solo quelli aggiunti alla libreria di Windows Media Player 11.

Nota

- Le specifiche sono soggette a modifiche senza preavviso.
- Peso e dimensioni sono approssimativi.

Dank u voor de aankoop van dit product.

Lees deze instructies zorgvuldig door voordat u dit product gebruikt en bewaar deze handleiding, zodat u deze later kunt raadplegen.

- Over de beschrijvingen die in deze handleiding staan
 - Doorverwijspagina's worden aangeduid als "⇒ ○○".
 - De getoonde illustraties kunnen afwijken van uw apparaat.
- De afbeeldingen en getallen in deze handleiding hebben betrekking op de versie met de zwarte behuizing.

- U vindt meer gedetailleerde bedieningsinstructies in "Gebruiksaanwijzing" (PDF-bestand). Download het van de website om het te lezen.
https://www.technics.com/support/downloads/oi/SC-C50_C30.html
- U hebt Adobe Reader nodig om "Gebruiksaanwijzing" (PDF-bestand) te lezen of af te drukken. U kunt een versie van Adobe Reader voor het besturingssysteem dat u gebruikt downloaden en installeren via de volgende website.
<http://www.adobe.com/products/acrobat/readstep2.html>



Inhoudsopgave

Veiligheidsmaatregelen	05	
Installatie	07	
Bedieningsgids	08	
Basis	Aansluitingen	10
	Netwerkinstellingen	11
	Beschikbare invoerbronnen	15
	Bluetooth® gebruiken	16
	Muziek streamen via het netwerk	17
Licenties	18	
Specificaties	19	

Accessoires

Netsnoer

Voor het Verenigd Koninkrijk en Ierland

Wit: K2CT3YY00097

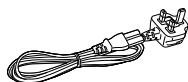

Voor het Europese vasteland

Zwart: K2CMZDR00001 / Wit: K2CMZYY00002

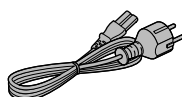

- De smartphone op het voorblad wordt niet bij dit apparaat geleverd.
- De in deze bedieningsinstructies vermelde productnummers zijn correct vanaf juli 2019.
- Ze kunnen aan wijzigingen onderhevig zijn.
- Het netsnoer niet met andere apparatuur gebruiken.

Waarschuwing

Toestel

- Om het risico op brand, elektrische schokken of productschade te verkleinen
 - Stel dit toestel niet bloot aan regen, vocht, druppels of spetters.
 - Plaats geen met vloeistof gevulde objecten, zoals vazen, op dit toestel.
 - Gebruik de aanbevolen accessoires.
 - Verwijder de afdekking niet.
 - Repareer dit toestel niet zelf. Laat onderhoud over aan gekwalificeerd onderhoudspersoneel.
 - Laat geen metalen voorwerpen in dit toestel vallen.
 - Plaats geen zware voorwerpen op dit toestel.

Netsnoer

- Om het risico op brand, elektrische schokken of productschade te verkleinen
 - Controleer of de voedingsspanning overeenkomt met de spanning die op dit toestel afgedrukt is.
 - Steek de stekker volledig in het stopcontact.
 - Trek niet aan de voedingskabel, buig hem niet en plaats er geen zware voorwerpen op.
 - Hanteer de stekker niet met natte handen.
 - Houd het hoofddeel van de stekker vast als u deze uit het stopcontact neemt.
 - Gebruik geen beschadigde stekker of stopcontact.
- De stekker schakelt het apparaat uit. Installeer het apparaat op een dergelijke wijze dat de stekker onmiddellijk uit het stopcontact kan worden getrokken.
- Zorg dat de aardingspen in het stopcontact goed is aangesloten om elektrische schok te voorkomen.
 - Een KLASSE I-apparaat moet worden aangesloten op een stopcontact met een aardingspen.

Voorzichtig

Toestel

- Plaats geen bronnen van open vuur, zoals brandende kaarsen, op dit toestel.
- Dit toestel kan tijdens het gebruik de interferentie van radio's ontvangen die veroorzaakt wordt door mobiele telefoons. In dat geval dient u de afstand tussen dit toestel en de mobiele telefoon te vergroten.
- Dit toestel is bedoeld voor gebruik in gematigde en tropische klimaten.
- Plaats geen voorwerpen op dit toestel. Dit toestel wordt warm wanneer het aanstaat.

Opstelling

- Plaats dit toestel op een vlakke ondergrond.
- Om het risico op brand, elektrische schokken of productschade te verkleinen
 - Installeer of plaats dit toestel niet in een boekenkast, een muurkast of in een andere omsloten ruimte. Controleer of het toestel goed geventileerd wordt.
 - Blokkeer de ventilatieopening van dit toestel niet met kranten, tafelkleden, gordijnen, enzovoorts.
 - Stel dit toestel niet bloot aan rechtstreeks zonlicht, hoge temperaturen, hoge vochtigheid en overmatige trillingen.
- Houd magnetische voorwerpen op afstand. Magnetische kaarten, horloges, enz., kunnen beschadigd raken als ze zich te dicht bij dit systeem bevinden.

Panasonic Corporation of Japan, met maatschappelijke zetel te 1006, Oaza Kadoma, Kadoma-shi, Osaka 571-8501, Japan, verzamelt automatisch persoonsgegevens zoals uw IP-adres en/of apparaatidentificatiecode wanneer u uw apparaat op het internet aansluit. Wij doen dit om onze klanten te beschermen en om de integriteit van onze Dienst te handhaven alsook om onze rechten of eigendommen te beschermen.

U heeft het recht op toegang tot of rechtzetting van uw gegevens of bezwaar te maken tegen het verwerken van uw gegevens in bepaalde omstandigheden, het recht om te vragen uw persoonsgegevens te wissen of de verwerking ervan te beperken, het recht op de overdraagbaarheid van uw gegevens alsook het recht om bezwaar te maken tegen andere vormen van verwerking. Indien u een van deze rechten wil uitoefenen en/of indien u meer wilt weten over de verwerking van uw persoonsgegevens in dit verband, gelieve de volledige tekst van ons privacybeleid te lezen op de help-pagina van uw apparaat, <http://panasonic.jp/support/global/cs/audio/>, <http://www.technics.com/support/> of onze klantencommunicatiedienst / helpnummer of adres zoals beschreven in de pan-Europese Garantie die is ingesloten in uw apparaatdoos te contacteren om u de volledige versie van ons privacybeleid te bezorgen.

Het ontdoen van oude apparatuur.

Enkel voor de Europese Unie en landen met recycle systemen.



Dit symbool op de producten, verpakkingen en/of begeleidende documenten betekent dat gebruikte elektrische en elektronische producten niet samen mogen worden weggegooid met de rest van het huishoudelijk afval.

Voor een juiste verwerking, hergebruik en recycling van oude producten, gelieve deze in te leveren bij de desbetreffende inleverpunten in overeenstemming met uw nationale wetgeving.

Door ze op de juiste wijze weg te gooien, helpt u mee met het besparen van kostbare hulpbronnen en voorkomt u potentiële negatieve effecten op de volksgezondheid en het milieu.

Voor meer informatie over inzameling en recycling kunt u contact opnemen met uw plaatselijke gemeente.

Afhankelijk van uw nationale wetgeving kunnen er boetes worden opgelegd bij het onjuist weggoien van dit soort afval.

Conformiteitsverklaring (DoC)

“Panasonic Corporation” verklaart hierbij dat dit product conform de essentiële eisen en andere relevante bepalingen van Richtlijn 2014/53/EU is.

Klanten kunnen een kopie van de originele DoC voor onze RE-producten downloaden vanaf onze DoC-server:

<http://www.ptc.panasonic.eu>

Neem contact op met de bevoegde vertegenwoordiger:

Panasonic Marketing Europe GmbH, Panasonic Testing Centre, Winsbergring 15, 22525 Hamburg, Duitsland

Type draadloos	Frequentieband	Maximaal vermogen EIRP (dBm)
WLAN	2412-2472 MHz	20 dBm
	5180-5320 MHz	20 dBm
	5500-5700 MHz	20 dBm
Bluetooth®	2402-2480 MHz	10 dBm

5,15-5,35 GHz-band is alleen in de volgende landen beperkt tot gebruik binnenshuis.

AT	BE	BG	CZ	DK	EE	FR	DE	IS	IE	IT
EL	ES	CY	LV	LI	LT	LU	HU	MT	NL	NO
PL	PT	RO	SI	SK	TR	FI	SE	CH	UK	HR

De markering voor productidentificatie bevindt zich onderaan op het toestel.

Installatie

Schakel alle apparatuur uit voordat u verbinding maakt en lees de bijbehorende bedieningsinstructies. Til dit toestel op wanneer u het verplaatst. Versleep het niet.

Opmerkingen over de luidsprekers

Deze luidsprekers beschikken niet over een magnetische afscherming. Plaats ze niet in de buurt van tv's, pc's of andere apparatuur die gemakkelijk door magnetisme wordt beïnvloed.

- Wanneer u het geluid langdurig met een hoog volume afspeelt, kan dit schade aan het systeem toebrengen en de levensduur van het systeem verkorten.
- Verlaag het volume in de volgende omstandigheden om schade te verhinderen.
 - Wanneer u vervormd geluid afspeelt
 - Wanneer u de geluidskwaliteit aanpast
 - Wanneer u dit toestel in- of uitschakelt

Voor optimale geluidseffecten

De kwaliteit en het volume van het basgeluid, de geluidslokalisatieprestaties, de geluidsambiance etc. variëren naargelang de plaatsing van dit toestel, de luisterpositie, de ruimtecondities en andere factoren. Raadpleeg de onderstaande informatie bij het installeren van dit toestel.

De installatielocatie bepalen

- Plaats dit toestel op een vlakke, veilige ondergrond.

De afstanden tussen dit toestel en de muren aanpassen

- Als u het toestel dicht bij een muur of in een hoek zet, zal het basgeluid krachtiger zijn. Wanneer het toestel echter te dicht bij de muur staat, kunnen de geluidslokalisatieprestaties en de geluidsambiance verminderen.

De geluidskwaliteit aanpassen met de functie Space Tune

U kunt de geluidskwaliteit automatisch aanpassen volgens de plaats van de installatie (in de buurt van de muur of een hoek van de kamer).

- ① Houd **[▶/■]** 5 seconden ingedrukt.
 - "Space Tune (Auto)" wordt weergegeven.
- ② Druk opnieuw op **[▶/■]** terwijl "Space Tune (Auto)" wordt weergegeven.
 - Terwijl de meting aan de gang is, weerklinkt een testtoon vrij luid.
 - Om deze instelling af te breken, drukt u op **[↵]**.
 - Wanneer de aanpassing voltooid is, wordt "Success" weergegeven.

Zorg voor het toestel

Trek het netsnoer uit het stopcontact alvorens onderhoud uit te voeren. Reinig dit toestel met een zachte doek.

- Als het erg vuil is, knijp dan een natte doek goed uit, veeg het vuil weg en droog het toestel met een zachte doek.
- Gebruik geen oplosmiddelen zoals benzine, thinner, alcohol, vaatwasmiddel, chemische reinigingsmiddelen, enz. De externe behuizing kan erdoor beschadigd raken of de coating kan loskomen.

"Technics Audio Center" gebruiken

Als u de speciale app "Technics Audio Center" (gratis) op uw tablet/smartphone installeert, kunt u via het apparaat muziekbestanden op uw netwerk streamen naar dit toestel en de instellingen voor geluidskwaliteit configureren, enz.

Meer informatie vindt u op:
www.technics.com/support/

Firmware-updates

Af en toe zal Panasonic bijgewerkte firmware uitgeven voor dit apparaat die een toevoeging of een verbetering kan vormen voor de manier waarop een eigenschap werkt. Deze updates zijn gratis beschikbaar.

- Bijwerken via het internet (⇒ 11)
- Raadpleeg de volgende website voor meer informatie over de update via USB-flashgeheugen.
www.technics.com/support/firmware/

Voor de afvalverwerking of overdracht van dit toestel

Voordat u dit apparaat weggooit of overdraagt, moet u alle opgenomen informatie wissen door de instellingen terug te zetten naar de fabrieksinstellingen. Om de instellingen terug te zetten naar de fabrieksinstellingen, houdt u **[•DIMMER / -INFO]** en **[🔊/🔇]** samen gedurende 5 seconden of langer ingedrukt terwijl het apparaat ingeschakeld is. Het apparaat start automatisch opnieuw op en alle instellingen worden hersteld naar de fabrieksinstellingen.

- Voordat u dit apparaat weggooit of overdraagt aan een derde partij, moet u zich afmelden bij uw accounts voor muziekstreamingdiensten om ongeoorloofd gebruik van uw accounts te voorkomen.

Dit toestel (voorzijde/bovenzijde)

SC-C50

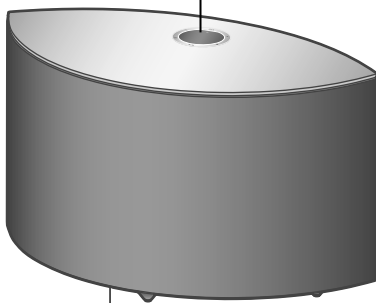
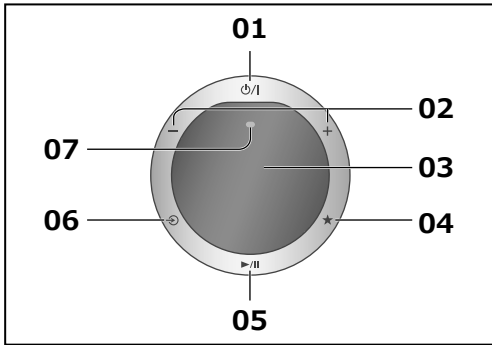

08

01 [⏻/⏻] Stand-by/aan-schakelaar

Druk hierop om het toestel van aan- naar stand-bymodus te schakelen of omgekeerd. In de stand-bymodus verbruikt het toestel nog steeds een kleine hoeveelheid stroom.

02 [-] [+] Regelt het volume

• 0 (min.) tot 100 (max.)

03 Display

Invoerbron enz. worden weergegeven.

04 [★] Favoriet

U kunt uw favoriete zender of afspeellijst vastleggen (USB, Podcasts, etc.) en oproepen.

• U kunt maximaal 9 favoriete zenders of afspeellijsten vastleggen. Om vast te leggen houdt u [★] ingedrukt tot "Memorised" wordt weergegeven terwijl op een zender is afgestemd of muziek wordt afgespeeld. Vervolgens wordt de zender of de muziek automatisch vastgelegd met een ongebruikt nummer van 1 tot 9.

SC-C30

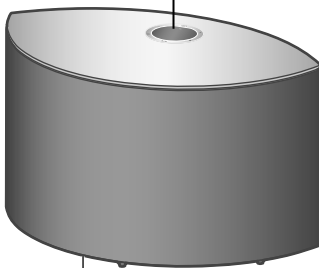
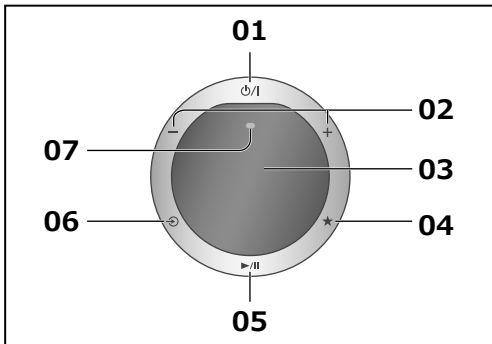

08

05 [▶/⏸] Afspelen/Pauzeren

06 [🎤] Schakel tussen invoerbronnen

07 Ingebouwde microfoon

08 Markering voor productidentificatie (onderkant van dit toestel)

• Het modelnummer staat vermeld.

Dit toestel (achterkant)

SC-C50

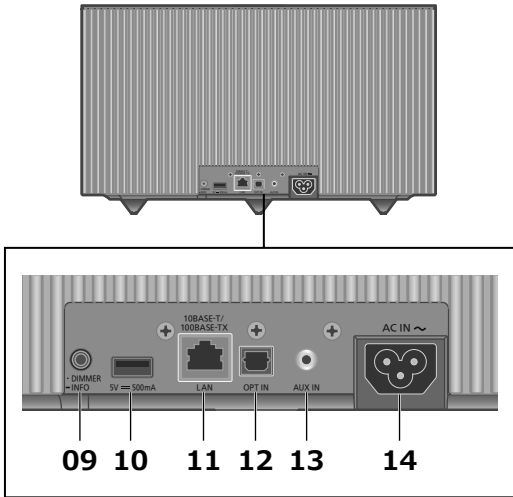

SC-C30

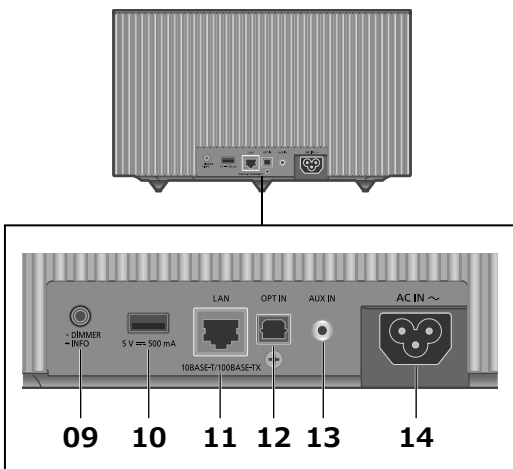

09 [•DIMMER / -INFO]

Regel de helderheid van de verlichting van het scherm en de onderkant van het toestel.

- Wanneer het scherm is uitgeschakeld, licht het lampje slechts enkele seconden op wanneer u dit toestel bedient. Voordat het scherm wordt uitgeschakeld, wordt "Display Off" enkele seconden weergegeven.
- Druk herhaaldelijk op [•DIMMER / -INFO] om de helderheid aan te passen.
- Houd [•DIMMER / -INFO] ingedrukt om de netwerkstatus of de instellingen weer te geven. De weergegeven items worden gewijzigd door herhaaldelijk op [•DIMMER / -INFO] te drukken. (De helderheid verandert in deze periode niet.)

10 USB-A-aansluiting (DC 5 V = 500 mA)

U kunt muziek afspelen die is opgeslagen op het aangesloten USB-apparaat met behulp van de speciale app "Technics Audio Center" (gratis) op uw tablet/smartphone (⇒ 10). Meer informatie vindt u op:

www.technics.com/support/

- Als een USB-apparaat is aangesloten, is het moeilijk om op [•DIMMER / -INFO] te drukken. Verwijder het USB-apparaat indien nodig.
- De unit en het USB-apparaat worden warm bij langdurig gebruik. Dit duidt niet op een defect.

11 LAN-aansluiting (⇒ 12)

12 Aansluiting voor optische digitale invoer

U kunt een Cd-speler, enz. aansluiten met een optische digitale audiokabel (niet meegeleverd) en muziek afspelen. (⇒ 10)

13 AUX IN-aansluiting

U kunt een draagbare audiospeler enz. aansluiten op dit toestel met een analoge audiokabel (φ3,5 mm) (niet bijgeleverd) en muziek afspelen. (⇒ 10)

14 AC IN-aansluiting (~) (⇒ 10)

In de afbeeldingen wordt SC-C50 gebruikt, tenzij anders vermeld.

Aansluiting van het apparaat voor analoge audio-uitvoer

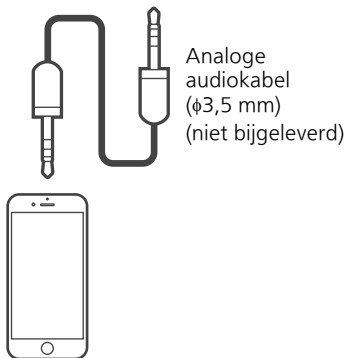
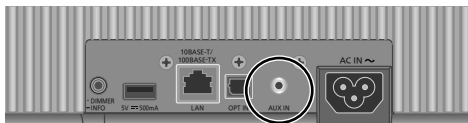

Draagbare audiospeler enz.

Opmerking

- Wanneer u met deze functie van de video-inhoud geniet, kunnen de video- en audio-uitgave mogelijk niet gesynchroniseerd zijn.

Aansluiting van het apparaat voor digitale audio-uitvoer

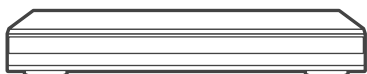

Cd-speler, enz.

Opmerking

- Wanneer u met deze functie van de video-inhoud geniet, kunnen de video- en audio-uitgave mogelijk niet gesynchroniseerd zijn.

Een USB-apparaat aansluiten



USB-apparaat

Netsnoeraansluiting

Sluit aan nadat alle andere aansluitingen zijn gemaakt.

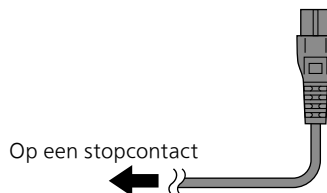
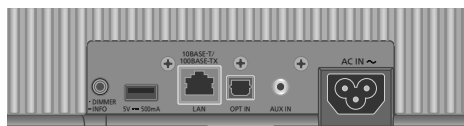

Op een stopcontact

- Gebruik alleen het meegeleverde netsnoer.
- Sluit het netsnoer niet aan zolang alle andere verbindingen niet voltooid zijn.
- Steek de stekker van de aan te sluiten kabels volledig naar binnen.
- Buig de kabels niet om bij scherpe hoeken.
- De instelling Draadloos LAN (Wi-Fi®) kan starten wanneer dit toestel wordt ingeschakeld. Druk op [Wi-Fi] als u de wifi-instelling wilt stoppen. Om de wifi-instelling te behouden, start u de app "Google Home" en volgt u de instructies op het scherm. (⇒ 12)

Opmerking

- Dit toestel verbruikt een kleine hoeveelheid stroom (⇒ 19) zelfs wanneer het toestel in stand-bymodus staat. Verwijder de stekker uit het stopcontact als u het toestel langdurig niet gebruikt. Plaats het toestel op een plaats waar de stekker gemakkelijk kan worden verwijderd.

U kunt online muziekdiensten of muziekbestanden van uw smartphone/tablet naar dit toestel streamen.

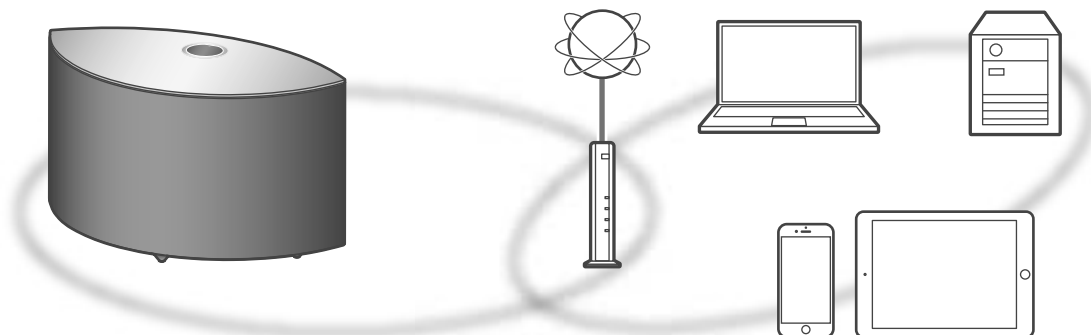

Dit toestel kan worden verbonden met een router met een LAN-kabel of via ingebouwde Wi-Fi®. Voor een stabiele verbinding met het netwerk wordt een bedrade LAN-verbinding aangeraden.

■ **Vorbereiding**

Als u de app "Google Home" installeert op uw smartphone/tablet, kunt u een verbinding instellen met behulp van de app.

- Wanneer u apps met Chromecast-functie gebruikt om muziek op dit toestel af te spelen (⇒ 17), moet u een verbinding opzetten via de app "Google Home".
- Zorg ervoor dat de wifi-functie geactiveerd is op uw smartphones/tablet.

1 Installeer de app "Google Home" op uw smartphone/tablet.

- U kunt de app "Google Home" downloaden via:
<https://www.google.com/cast/setup/>



2 Verbind uw smartphone/tablet met hetzelfde netwerk als dit toestel voordat u de instellingen invoert.

Opmerking

- Nadat dit toestel is ingeschakeld, kan het enige tijd duren voordat dit toestel geactiveerd is.
- Als "Firmware update is available" verschijnt nadat de netwerkverbinding ingesteld werd, dan is de firmware voor dit toestel beschikbaar. Houd [▶/||] 5 seconden of langer ingedrukt om de update te starten.
 - Tijdens het bijwerken wordt de voortgang weergegeven als "Updating □%". ("□" staat voor een nummer.)
 - Wanneer het bijwerken is voltooid, wordt "Success" weergegeven. Schakel dit toestel uit en weer in.
- "📶" knippert als de netwerkverbinding nog niet tot stand is gebracht. Wanneer de netwerkverbinding tot stand is gebracht, verdwijnt "📶".
De netwerkinstelling die gebruikmaakt van de app "Google Home" is wellicht beschikbaar wanneer "📶" knippert. Start de app "Google Home" en volg de instructies op het scherm. (⇒ 14)

Bedrade LAN-verbinding

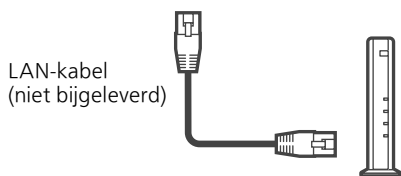
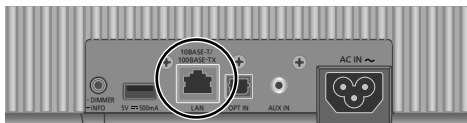

LAN-kabel
(niet bijgeleverd)

Breedbandrouter enz.

- 1 Koppel het netsnoer los.
- 2 Verbind dit toestel met een breedbandrouter enz. met een LAN-kabel.
- 3 Sluit het netsnoer aan op dit toestel. (⇒ 10)
- 4 Druk op [⏻/⏻] om dit toestel in te schakelen.
- 5 (Om de apps met Chromecast-functie te gebruiken met dit toestel (⇒ 17))

Breng een verbinding tot stand met behulp van de app "Google Home" op uw smartphone/tablet.

Opmerking

- Om de LAN-kabel aan te sluiten of los te koppelen moet het netsnoer losgekoppeld zijn.
- Gebruik rechte LAN-kabels van categorie 7 of hoger (STP) als u een aansluiting op randapparatuur tot stand brengt.
- Als een kabel anders dan een LAN-kabel in de LAN-poort gestoken wordt, kan het toestel beschadigd raken.
- Zelfs wanneer de wifi-functie is ingesteld op "On", wordt de bekabelde LAN-functie geactiveerd terwijl een LAN-kabel wordt aangesloten. ("📶" verdwijnt.)

Draadloze LAN-verbinding

■ Voorbereiding

- ① Koppel het netsnoer los.
- ② Koppel de LAN-kabel los.
- ③ Plaats dit toestel zo dicht mogelijk bij de draadloze router.
- ④ Sluit het netsnoer aan op dit toestel. (⇒ 10)

Opmerking

- De instelling wordt geannuleerd na de ingestelde tijdslimiet. Probeer in dat geval de instelling opnieuw.
- "📶" verdwijnt wanneer de wifi-instelling is voltooid.
- Om deze instelling af te breken, drukt u op [↵] of zet u het toestel in stand-by.

Eerste instelling van het netwerk via de app "Google Home"

- 1 Druk op [⏻/⏻] om dit toestel in te schakelen.

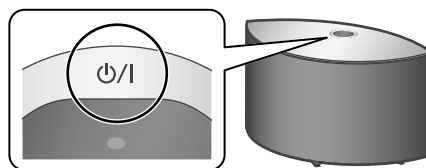

- "Wi-Fi Setup" begint te knipperen.



- 2 Start de app "Google Home" en volg de instructies op het scherm.

Opmerking

- Dit toestel wordt weergegeven als "Technics-SC-C50-****" ("Technics-SC-C30-****") indien de apparaatnaam niet ingesteld is. ("****" staat voor tekens die uniek zijn voor elke set.)
- U kunt uw netwerkinformatie (SSID, MAC-adres en IP-adres) controleren vanuit de app "Google Home" of de app "Technics Audio Center".
- Sommige items in de app "Google Home" zijn niet relevant voor dit toestel.
- Wanneer dit toestel wordt uitgeschakeld en weer wordt ingeschakeld voordat de wifi-instelling is voltooid, wordt "Wi-Fi Setup" weergegeven. Voer de wifi-instelling uit of stel de wifi-functie in op "Off" zodat dit niet meer wordt weergegeven. Om de wifi-functie te schakelen tussen "On" en "Off" drukt u op [↵] om de wifi-instelling af te breken en houdt u het volume [—] en [•DIMMER / -INFO] op de achterzijde van dit toestel ongeveer 5 seconden ingedrukt.
- Voor andere verbindingsmethoden (⇒ 13)

Het netwerk instellen via het instellingenmenu

- 1 Houd [↵] bovenaan en [•DIMMER / -INFO] op de achterkant van dit toestel ingedrukt.
- 2 Verbindingsmethoden (WPS/WPS PIN/Wi-Fi Setup) worden afgewisseld weergegeven.

- Het scherm wordt om de 5 seconden gewijzigd.



- Als uw draadloze breedbandrouter de drukknop WPS (Wi-Fi Protected Setup™) ondersteunt (Met behulp van de WPS-knop)



- Als uw draadloze breedbandrouter de WPS-pincodemethode ondersteunt (Met behulp van de WPS-pincode)



- Bij gebruik van de app "Google Home" om een verbinding tot stand te brengen (Via de app "Google Home")

- 3 Laat [↵] en [•DIMMER / -INFO] los terwijl de geselecteerde verbindingmethode wordt weergegeven.

Opmerking

- Wanneer u apps met Chromecast-functie gebruikt om muziek op dit toestel af te spelen (⇒ 17), moet u een verbinding opzetten via de app "Google Home".

■ Met behulp van de WPS-knop "WPS"

(Wanneer geen gebruik wordt gemaakt van de apps met Chromecast-functie met dit toestel) Als uw draadloze router WPS ondersteunt, kunt u een verbinding instellen door op de WPS-knop te drukken.

- Een compatibele draadloze router kan het WPS-teken bevatten.
- Voltooi de instellingen binnen 2 minuten terwijl "WPS" wordt weergegeven.

- 1 Nadat "WPS" wordt weergegeven, drukt u op de WPS-knop op de draadloze router.

Voorbeeld:

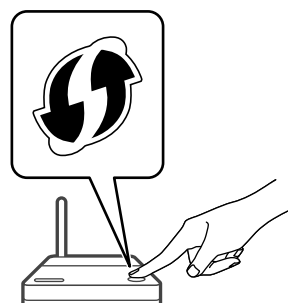

- Wanneer de verbinding tot stand is gebracht, wordt "Success" weergegeven. – "Fail" kan worden weergegeven als de verbinding niet kon worden voltooid. Probeer deze methode opnieuw via het instellingenmenu. Als "Fail" nog steeds wordt weergegeven, probeer dan andere methoden.

- 2 Druk op [▶/⏏] om de instelling af te sluiten.

■ Met behulp van de WPS-pincode "WPS PIN"

(Wanneer geen gebruik wordt gemaakt van de apps met Chromecast-functie met dit toestel) Als uw draadloze router WPS ondersteunt, kunt u een verbinding instellen door de WPS-pincode in te voeren.

- Informatie over het invoeren van de pincode vindt u in de gebruiksaanwijzing van de draadloze router.
- Voltooi de instellingen binnen 2 minuten terwijl "WPS PIN" en de pincode worden weergegeven.

1 Voer de pincode in de draadloze router in vanaf de pc, enz.

- Wanneer de verbinding tot stand is gebracht, wordt "Success" weergegeven.
 - "Fail" kan worden weergegeven als de verbinding niet kon worden voltooid. Probeer deze methode opnieuw via het instellingenmenu. Als "Fail" nog steeds wordt weergegeven, probeer dan andere methoden.

2 Druk op [▶/⏏] om de instelling af te sluiten.

Opmerking

- Afhankelijk van de router kunnen andere verbonden apparaten tijdelijk hun verbinding verliezen.
- Meer informatie vindt u in de gebruiksaanwijzing van de draadloze router.

■ Via de app "Google Home" "Wi-Fi Setup"

(Wanneer gebruik wordt gemaakt van de apps met Chromecast-functie met dit toestel)

U kunt een verbinding instellen met behulp van de app "Google Home".

1 Start de app en volg de instructies op het scherm.

2 Druk op [▶/⏏] om de instelling af te sluiten.

Opmerking

- Dit toestel wordt weergegeven als "Technics-SC-C50-****" ("Technics-SC-C30-****") indien de apparaatnaam niet ingesteld is. ("****" staat voor tekens die uniek zijn voor elke set.)
- U kunt uw netwerkinformatie (SSID, MAC-adres en IP-adres) controleren vanuit de app "Google Home" of de app "Technics Audio Center".
- Sommige items in de app "Google Home" zijn niet relevant voor dit toestel.

Apps met Chromecast-functie gebruiken

Wanneer u apps met Chromecast-functie gebruikt om muziek op dit toestel af te spelen, moet u een verbinding opzetten via de app "Google Home". Wanneer het netwerk met een andere methode is ingesteld, probeert u de instelling opnieuw met de volgende procedure.

1 Houd [⏏] bovenaan en [•DIMMER / -INFO] op de achterkant van dit toestel ingedrukt.

- De weergegeven verbindingsmethode wordt om de 5 seconden gewijzigd.

2 Wanneer "Wi-Fi Setup" wordt weergegeven, laat u [⏏] en [•DIMMER / -INFO] los.

- "Wi-Fi Setup" begint te knipperen.

3 Ga door naar "Via de app "Google Home"".

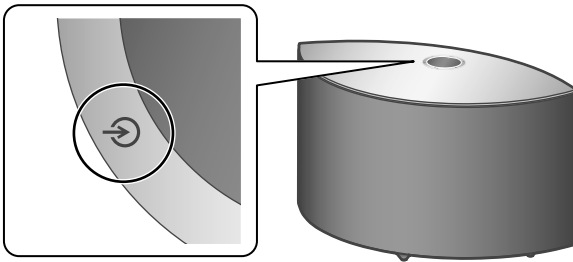

1 Druk op [⏻/⏻] om dit toestel in te schakelen.

2 Druk herhaaldelijk op [↵] om de invoerbron te selecteren.

- Elke invoerbron kan met dit toestel worden afgespeeld (zie hieronder).

- Sommige ingangen kunnen beschikbaar zijn bij gebruik van de app "Google Home" of "Technics Audio Center" (gratis). Meer informatie vindt u op: www.technics.com/support/
- Voltooi de netwerkinstellingen. (⇒ 11)



Gebruik van de AUX-ingang

U kunt een draagbare audiospeler enz. aansluiten op dit toestel met een analoge audiokabel (∅3,5 mm) (niet bijgeleverd) en muziek afspelen. (⇒ 10)

- Start het afspelen op het verbonden apparaat.

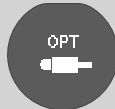

Gebruik van het apparaat voor digitale audio-uitvoer

U kunt een Cd-speler, enz. aansluiten met een optische digitale audiokabel (niet bijgeleverd) en muziek afspelen. (⇒ 10)

- Start het afspelen op het verbonden apparaat.



Bluetooth® gebruiken

U kunt vanaf dit toestel draadloos naar het geluid van het Bluetooth®-apparaat luisteren. (⇒ 16)

- Start het afspelen op het Bluetooth®-apparaat.



Gebruik van USB-apparatuur

U kunt muziek afspelen die is opgeslagen op het aangesloten USB-apparaat.

- Gebruik de speciale app "Technics Audio Center" (gratis) om de muziek af te spelen.



Podcasts Internet Radio en Podcasts afspelen

Met de gratis app "Technics Audio Center" kunt u een internetradio afspelen door dit toestel in te stellen als luidspreker voor de internetradio.

- Gebruik de speciale app "Technics Audio Center" (gratis) om de muziek af te spelen.



Via apps met Chromecast-functie

Dit toestel heeft Chromecast built-in. U kunt muziekbestanden van uw apparaat (smartphone, tablet, enz.) streamen via apps met Chromecast-functie en dit toestel als uitvoerluidspreker selecteren. (⇒ 17)

- U vindt meer informatie over apps met Chromecast-functie op: g.co/cast/apps



Muziekstreaming-services gebruiken (Spotify, etc.)

U kunt muziek afspelen van muziekstreamingservices, zoals Spotify etc. door dit toestel in te stellen als luidspreker.

- U vindt de lijst met muziekstreamingservices die door dit apparaat worden ondersteund op: www.technics.com/support/



Muziekbestanden streamen op netwerkapparaten

U kunt muziekbestanden van het apparaat op uw netwerk naar dit apparaat streamen met behulp van de gratis app "Technics Audio Center". (⇒ 17)

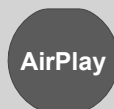

AirPlay AirPlay gebruiken

U kunt muziek opgeslagen op iOS-apparaat etc. afspelen met AirPlay.

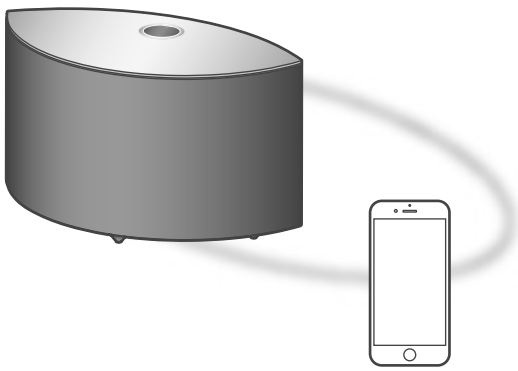

Bluetooth®-apparaat

Een Bluetooth®-apparaat koppelen

- Schakel dit toestel en het Bluetooth®-apparaat in en plaats het apparaat in de buurt van dit toestel.
- Schakel de Bluetooth®-functie van het apparaat in.

1 Druk herhaaldelijk op [↵] om "Bluetooth" te selecteren.

- "Bluetooth" knippert met een interval van 1 seconde.
- "Bluetooth" knippert per seconde en dit toestel probeert verbinding te maken met het laatst verbonden Bluetooth®-apparaat. Nadat de verbinding tot stand is gekomen, gaat u verder met stap 4.

2 Houd [↵] ingedrukt.

- "Bluetooth" knippert met een interval van 1 seconde en dit toestel gaat naar de stand-bystatus voor de registratie.

3 Open het scherm van de Bluetooth®-verbinding etc. op het Bluetooth®-apparaat en selecteer "Technics-SC-C50-****" ("Technics-SC-C30-****").

- ("****" staat voor cijfers die uniek zijn voor elke set.)
- Als de apparaatnaam is ingesteld in de app "Google Home" wordt de ingestelde naam weergegeven.

4 Speel muziek af door het Bluetooth®-apparaat te bedienen.

Opmerking

- Als om de wachtwoordcode gevraagd wordt, voer dan "0000" in.
- U kunt tot 8 apparaten voor dit toestel registreren. Als een 9e apparaat gekoppeld wordt, zal het apparaat dat het langst ongebruikt gebleven is vervangen worden.

Luisteren naar muziek op een Bluetooth®-apparaat

- Als er al een Bluetooth®-apparaat is verbonden, verbreek dan de verbinding.

1 Druk herhaaldelijk op [↵] om "Bluetooth" te selecteren.

- "Bluetooth" knippert per seconde en dit toestel probeert automatisch verbinding te maken met het laatst verbonden Bluetooth®-apparaat. Nadat de verbinding tot stand is gekomen, gaat u verder met stap 3.

2 Open het scherm van de Bluetooth®-verbinding etc. op het Bluetooth®-apparaat en selecteer "Technics-SC-C50-****" ("Technics-SC-C30-****").

3 Speel muziek af door het Bluetooth®-apparaat te bedienen.

Opmerking

- Meer informatie vindt u in de gebruiksaanwijzing van het Bluetooth®-apparaat.
- Dit toestel kan met één apparaat per keer verbonden worden.
- Het Bluetooth®-apparaat wordt losgekoppeld als een andere audiobron wordt geselecteerd.

Muziek beluisteren via een app met Chromecast-functie

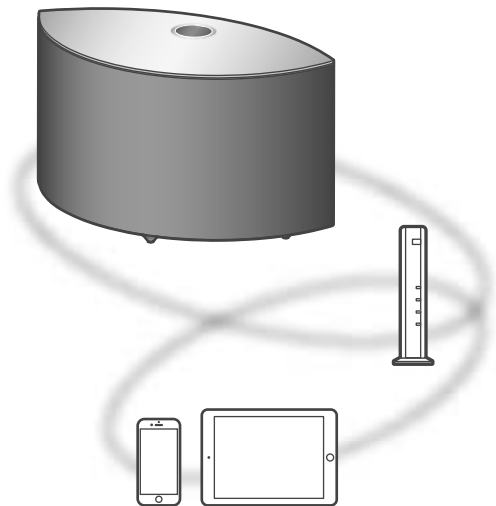

Dit toestel is compatibel met apps met Chromecast-functie. U vindt meer informatie over apps met Chromecast-functie op: g.co/cast/apps

■ Voorbereiding

- Voltooi de netwerkinstellingen. (⇒ 11)
 - Zorg ervoor dat het netwerk verbinding met het internet maakt.
- Installeer de app met Chromecast-functie op uw apparaat (smartphone, tablet, enz.).
- Sluit het apparaat aan op het netwerk dat momenteel thuis wordt gebruikt.

1 Start de app met Chromecast-functie op uw apparaat (smartphone, tablet, enz.).

- De ingangsbron wordt automatisch overgeschakeld naar "Chromecast built-in".

2 Speel de muziek af.

Niet alle muziekstreamingdiensten zijn in alle landen/regio's beschikbaar. Registratie of een abonnement kan vereist zijn, of er kunnen kosten in rekening worden gebracht om muziekstreamingservices te gebruiken. De services kunnen zonder kennisgeving worden gewijzigd of worden stopgezet. Ga voor meer informatie naar de website van de individuele muziekstreamingdienst.

Belangrijke opmerking:

Voordat u dit apparaat weggooit of overdraagt aan een derde partij, moet u zich afmelden bij uw accounts voor muziekstreamingdiensten om ongeoorloofd gebruik van uw accounts te voorkomen.

Muziekbestanden streamen op netwerkapparaten

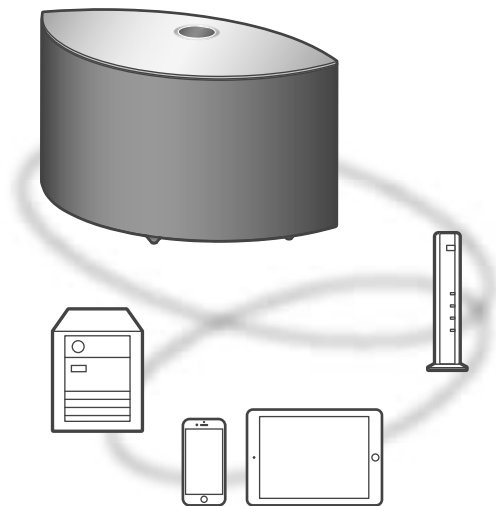

U kunt muziekbestanden van het apparaat op uw netwerk naar dit apparaat streamen met behulp van de gratis app "Technics Audio Center".

■ Voorbereiding

- Voltooi de netwerkinstellingen. (⇒ 11)
- Verbind de volgende apparaten met hetzelfde netwerk als dit toestel.
 - Apparaat met daarop de app "Technics Audio Center" geïnstalleerd
 - Apparaat met muziekbron

1 Installeer de gratis app "Technics Audio Center" op uw smartphone, tablet, enz.

- Download de app van onderstaande website en installeer deze.
www.technics.com/support/

2 Start de app "Technics Audio Center".

- Gebruik altijd de laatste versie van de app.

3 Selecteer dit toestel als uitvoerluidspreker.

4 Selecteer een muziekbron.

5 Selecteer een muziekbestand.



Het logo Wi-Fi CERTIFIED™ is een keurmerk van Wi-Fi Alliance®.
 Het logo Wi-Fi Protected Setup™ is een keurmerk van Wi-Fi Alliance®.



De Works with Apple-badge betekent dat een accessoire speciaal is ontworpen om te werken met de technologie die is geïdentificeerd in de badge en dat de ontwikkelaar heeft verklaard dat het voldoet aan de prestatienormen van Apple.
 Apple en AirPlay zijn handelsmerken van Apple Inc., die in de VS en andere landen gedeponeerd zijn.
 Dit product is compatibel met AirPlay 2. iOS 11.4 of hoger is vereist.

Chromecast built-in

Google, Google Home en Chromecast built-in zijn handelsmerken van Google LLC.
 Google Assistent is in bepaalde talen en landen niet beschikbaar.

Windows is een handelsmerk of een geregistreerd handelsmerk van Microsoft Corporation in de Verenigde Staten en andere landen.

Windows Media en het Windows-logo zijn handelsmerken of gedeponeerde handelsmerken van Microsoft Corporation in de Verenigde Staten en/of andere landen. Dit product wordt beschermd door bepaalde intellectuele-eigendomsrechten van Microsoft Corporation en van derden. Het gebruik of de verspreiding van dergelijke technologie buiten dit product is verboden zonder een licentie van Microsoft of erkende dochteronderneming van Microsoft, en van derden.

Mac en OS X zijn handelsmerken van Apple Inc., die in de V.S. en andere landen gedeponeerd zijn.

Het Bluetooth® woordmerk en logo's zijn gedeponeerde handelsmerken die het bezit zijn van Bluetooth SIG, Inc. en ieder gebruik van dergelijke merken door Panasonic Corporation vindt plaats onder licentie. Andere handelsmerken en handelsnamen zijn die van de respectievelijke eigenaren.

DSD is een handelsmerk van Sony Corporation.

FLAC Decoder
 Copyright (C) 2000, 2001, 2002, 2003, 2004, 2005, 2006, 2007, 2008, 2009 Josh Coalson
 Redistribution and use in source and binary forms, with or without modification, are permitted provided that the following conditions are met:

- Redistributions of source code must retain the above copyright notice, this list of conditions and the following disclaimer.
- Redistributions in binary form must reproduce the above copyright notice, this list of conditions and the following disclaimer in the documentation and/or other materials provided with the distribution.
- Neither the name of the Xiph.org Foundation nor the names of its contributors may be used to endorse or promote products derived from this software without specific prior written permission.

THIS SOFTWARE IS PROVIDED BY THE COPYRIGHT HOLDERS AND CONTRIBUTORS "AS IS" AND ANY EXPRESS OR IMPLIED WARRANTIES, INCLUDING, BUT NOT LIMITED TO, THE IMPLIED WARRANTIES OF MERCHANTABILITY AND FITNESS FOR A PARTICULAR PURPOSE ARE DISCLAIMED. IN NO EVENT SHALL THE FOUNDATION OR CONTRIBUTORS BE LIABLE FOR ANY DIRECT, INDIRECT, INCIDENTAL, SPECIAL, EXEMPLARY, OR CONSEQUENTIAL DAMAGES (INCLUDING, BUT NOT LIMITED TO, PROCUREMENT OF SUBSTITUTE GOODS OR SERVICES; LOSS OF USE, DATA, OR PROFITS; OR BUSINESS INTERRUPTION) HOWEVER CAUSED AND ON ANY THEORY OF LIABILITY, WHETHER IN CONTRACT, STRICT LIABILITY, OR TORT (INCLUDING NEGLIGENCE OR OTHERWISE) ARISING IN ANY WAY OUT OF THE USE OF THIS SOFTWARE, EVEN IF ADVISED OF THE POSSIBILITY OF SUCH DAMAGE.

De Spotify-software is onderhevig aan licenties van derden die u hier kunt vinden: <https://www.spotify.com/connect/third-party-licenses>.

■ ALGEMEEN

SC-C50

Stroomtoevoer	AC 220 V tot 240 V, 50/60 Hz
Stroomverbruik	42 W
Stroomverbruik in stand-bymodus (Netwerk stand-by Uit)	0,2 W
Stroomverbruik in stand-bymodus (Netwerk stand-by Aan met draadloos LAN)	2,0 W
Stroomverbruik in stand-bymodus (Netwerk stand-by Aan met bedraad LAN)	2,0 W
Afmetingen (B×H×D)	375 mm × 220 mm × 197 mm
Massa	Ca. 5,9 kg
Bedrijfstemperatuurbereik	0 °C tot +40 °C
Bedrijfsvochtigheidsbereik	35 % tot 80 % RH (geen condensatie)

SC-C30

Stroomtoevoer	AC 220 V tot 240 V, 50/60 Hz
Stroomverbruik	30 W
Stroomverbruik in stand-bymodus (Netwerk stand-by Uit)	0,2 W
Stroomverbruik in stand-bymodus (Netwerk stand-by Aan met draadloos LAN)	2,0 W
Stroomverbruik in stand-bymodus (Netwerk stand-by Aan met bedraad LAN)	2,0 W
Afmetingen (B×H×D)	315 mm × 190 mm × 191 mm
Massa	Ca. 4,5 kg
Bedrijfstemperatuurbereik	0 °C tot +40 °C
Bedrijfsvochtigheidsbereik	35 % tot 80 % RH (geen condensatie)

■ VERSTERKER

SC-C50

Uitgangsvermogen	Voorste luidspreker (L/R): 20 W + 20 W (1 kHz, T.H.D. 1,0 %, 8 Ω, 20 kHz LPF)
	Voorste luidspreker (Midden): 20 W (1 kHz, T.H.D. 1,0 %, 8 Ω, 20 kHz LPF)
	Subwoofer: 40 W (100 Hz, T.H.D. 1,0 %, 4 Ω, 20 kHz LPF)

SC-C30

Uitgangsvermogen	Voorste luidspreker (L/R): 15 W + 15 W (1 kHz, T.H.D. 1,0 %, 8 Ω, 20 kHz LPF)
	Subwoofer: 30 W (100 Hz, T.H.D. 1,0 %, 4 Ω, 20 kHz LPF)

■ LUIDSPREKERGEDEELTE

SC-C50

Voorste luidspreker (L/M/R)

Type	2-wegs, met 2 luidsprekers (gesloten)
Woofers	6,5 cm × 1/kan., kegelvormig
Tweeter	1,6 cm × 1/kan., koepelvormig

Subwoofer

Type	1-wegs, met 1 luidspreker (basreflex)
Subwoofer	12 cm × 1, kegelvormig

SC-C30

Voorste luidspreker (L/R)

Type	2-wegs, met 2 luidsprekers (gesloten)
Woofers	6,5 cm × 1/kan., kegelvormig
Tweeter	1,6 cm × 1/kan., koepelvormig

Subwoofer

Type	1-wegs, met 1 luidspreker (basreflex)
Subwoofer	12 cm × 1, kegelvormig

■ Bluetooth®-GEDEELTE

Gegevens van het Bluetooth®-systeem	Bluetooth® Ver. 4.2
Draadloze apparatuurclassificatie	Klasse 2 (2,5 mW)
Ondersteunde profielen	A2DP, AVRCP
Ondersteunde codec	AAC, SBC
Frequentieband	2,4 GHz-band FH-SS
Bedieningsafstand	Ca. 10 meter gezichtsveld *1

*1: Verwachte communicatieafstand

Meetomgeving:

Temperatuur 25 °C/Hoogte 1,0 m

Er wordt gemeten in "Mode1"

■ AANSLUITINGEN

USB	Type A-aansluiting USB 2.0 hoge snelheid DC 5 V 500 mA USB-massaopslag klasse Bestandssysteem: FAT16, FAT32, NTFS
Ondersteuning geheugencapaciteit	2 TB (max)
Maximum aantal mappen (albums)	800
Maximum aantal bestanden (liedjes)	8000
Ethernet-interface	LAN (100BASE-TX/10BASE-T)
AUX-ingang	Stereo, aansluiting van φ3,5 mm
Digitale invoer	Optische digitale invoer (optische aansluiting)
Ondersteunde formaat	LPCM

■ WIFI-GEDEELTE

Standaard	IEEE802.11a / b / g / n / ac
Frequentieband	2,4 GHz-band 5 GHz-band
Beveiliging	WPA2™, Gemengde modus WPA2™/WPA™
WPS-versie	Versie 2.0

- De WLAN-functie van dit product mag uitsluitend binnen gebouwen worden gebruikt.

■ Bestandsformaat

Dit toestel ondersteunt de volgende bestandsformaten.

- Dit toestel ondersteunt niet het afspelen van muziekbestanden met kopieerbeveiliging.
- Het afspelen van alle bestanden in formaten die door dit toestel ondersteund worden, wordt niet gegarandeerd.
- Het afspelen van een bestand in een formaat dat niet door dit toestel ondersteund wordt, kan een hakkend geluid of ruis veroorzaken. Controleer in die gevallen of dit toestel het bestandsformaat ondersteunt.
- Dit toestel ondersteunt niet het afspelen van VBR (Variable Bit Rate).
- Sommige verbonden apparaten of servers kunnen in staat zijn bestanden in formaten te converteren die niet door dit toestel ondersteund worden en deze uitvoeren. Raadpleeg voor details de gebruiksaanwijzing van uw apparaten of servers.
- De bestandsinformatie (samplingfrequentie enz.) die door dit toestel getoond wordt en de afspeelsoftware kunnen van elkaar verschillen.

Optische digitale invoer

Ondersteunde formaat	Bemonsteringsfrequentie	Bitsnelheid/ Aantal kwantisatiebits
LPCM	32/44,1/48/88,2/96 kHz	16/24 bit

USB-A

Bestandsformaat	Extensie	Bemonsteringsfrequentie	Bitsnelheid/ Aantal kwantisatiebits
MP3	.mp3	32/44,1/48 kHz	16 tot 320 kbps
AAC	.m4a/.aac	32/44,1/48/88,2/96 kHz	16 tot 320 kbps
WAV	.wav	32/44,1/48/88,2/96/176,4/192/352,8/384 kHz	16/24/32 bit
FLAC	.flac	32/44,1/48/88,2/96/176,4/192/352,8/384 kHz	16/24 bit
AIFF	.aiff	32/44,1/48/88,2/96/176,4/192/352,8/384 kHz	16/24/32 bit
ALAC	.m4a	32/44,1/48/88,2/96/176,4/192/352,8/384 kHz	16/24 bit
DSD	.dff/.dsf	2,8/5,6/11,2 MHz	

LAN (DMR)*

Bestandsformaat	Extensie	Bemonsteringsfrequentie	Bitsnelheid/ Aantal kwantisatiebits
MP3	.mp3	32/44,1/48 kHz	16 tot 320 kbps
AAC	.m4a/.aac	32/44,1/48/88,2/96 kHz	16 tot 320 kbps
WAV	.wav	32/44,1/48/88,2/96/176,4/192/352,8/384 kHz	16/24/32 bit
FLAC	.flac	32/44,1/48/88,2/96/176,4/192/352,8/384 kHz	16/24 bit
AIFF	.aiff	32/44,1/48/88,2/96/176,4/192/352,8/384 kHz	16/24/32 bit
ALAC	.m4a	32/44,1/48/88,2/96/176,4/192/352,8/384 kHz	16/24 bit
DSD	.dff/.dsf	2,8/5,6/11,2 MHz	

*: Het al dan niet kunnen afspelen van ieder muziekbestand via uw netwerk wordt bepaald door de netwerkserver, zelfs als het formaat van het bestand hierboven vermeld wordt. Als u bijvoorbeeld Windows Media Player 11 gebruikt, kunnen niet alle muziekbestanden op de pc afgespeeld worden. U kunt alleen die afspelen die aan de bibliotheek van Windows Media Player 11 toegevoegd zijn.

Opmerking

- Specificaties kunnen zonder kennisgeving worden gewijzigd.
- Gewicht en afmetingen zijn bij benadering.

Gracias por comprar este producto.

Lea detenidamente estas instrucciones antes de usar este producto y conserve este manual para consultarlo en el futuro.

- Acerca de las descripciones en este manual de instrucciones
 - Las páginas de consulta se indican del siguiente modo “⇒ ○○”.
 - Las ilustraciones que se muestran pueden ser distintas a las de su aparato.
- Las ilustraciones y figuras de este manual corresponden a la unidad principal en color negro.

- Hay instrucciones de funcionamiento más detalladas disponibles en “Instrucciones de funcionamiento” (formato PDF). Descárguelas del sitio web para leerlas.
https://www.technics.com/support/downloads/oi/SC-C50_C30.html
- Necesitará Adobe Reader para ver o imprimir “Instrucciones de funcionamiento” (formato PDF). Puede descargar e instalar una versión de Adobe Reader para su sistema operativo desde el siguiente sitio web.
<http://www.adobe.com/products/acrobat/readstep2.html>



Contenidos

Normas de seguridad	05	
Instalación	07	
Guía de referencia de control	08	
Aspectos básicos	Conexiones	10
	Ajustes de red	11
	Fuentes de entrada disponibles	15
	Usar Bluetooth®	16
	Reproducir música en la red	17
Licencias	18	
Especificaciones	19	

Accesorios

Cable de alimentación de CA

Para Reino Unido e Irlanda

Blanco: K2CT3YY00097

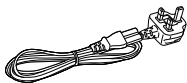

Para Europa continental

Negro: K2CMZDR00001 / Blanco: K2CMZYY00002

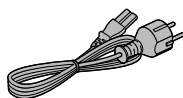

- El teléfono inteligente que aparece en la portada no está incluido con este aparato.
- Los números de productos que se suministran en estas instrucciones de funcionamiento son correctos a partir de julio de 2019.
- Pueden estar sujetos a cambios.
- No utilice el cable de alimentación de CA con otros equipos.

Aviso

Unidad

- Para reducir el riesgo de incendio, descarga eléctrica o daño del producto,
 - No exponga esta unidad a la lluvia, humedad, goteo ni salpicaduras.
 - No coloque objetos llenos con líquidos, como floreros, sobre esta unidad.
 - Use los accesorios recomendados.
 - No saque las cubiertas.
 - No repare esta unidad usted mismo. Consulte al personal de servicio calificado para la reparación.
 - No permita que objetos de metal caigan dentro de esta unidad.
 - No ponga objetos pesados en esta unidad.

Cable de alimentación de CA

- Para reducir el riesgo de incendio, descarga eléctrica o daño del producto,
 - Asegúrese de que el voltaje de alimentación corresponda al voltaje impreso en esta unidad.
 - Inserte por completo el enchufe del cable de alimentación en la toma de CA.
 - No tire, doble o coloque elementos pesados sobre el cable de alimentación.
 - No manipule el enchufe con las manos mojadas.
 - Agarre el cuerpo del enchufe del cable de alimentación al desconectar el enchufe.
 - No use un enchufe del cable de alimentación o toma de CA dañado.
- El enchufe de conexión a la red eléctrica es el dispositivo de desconexión. Instale esta unidad de forma que el enchufe de conexión a la red eléctrica pueda desenchufarse de la toma de forma inmediata.
- Asegúrese de que la toma de tierra del enchufe de conexión a la red eléctrica está bien conectada para evitar una descarga eléctrica.
 - Un aparato de CLASE I debe conectarse a una toma de corriente con una conexión a tierra protegida.

Advertencia

Unidad

- No coloque objetos con llama descubierta, una vela por ejemplo, encima de la unidad.
- Esta unidad puede tener interferencias de radio causadas por teléfonos móviles durante su utilización. Si tales interferencias resultan evidentes, aumente la separación entre la unidad y el teléfono móvil.
- Este aparato ha sido diseñado para ser utilizado en climas moderados y tropicales.
- No coloque ningún objeto encima de este aparato. El aparato se calienta mientras está encendido.

Ubicación

- Coloque esta unidad sobre una superficie pareja.
- Para reducir el riesgo de incendio, descarga eléctrica o daño del producto,
 - No instale ni ponga esta unidad en un estante de libros, mueble empotrado u otro espacio de dimensiones reducidas. Asegúrese de que esta unidad está bien ventilada.
 - No obstruya las aberturas de ventilación de la unidad con periódicos, manteles, cortinas u objetos similares.
 - No exponga esta unidad a la luz solar directa, altas temperaturas, mucha humedad y vibración excesiva.
- Mantenga los elementos imantados lejos. Las tarjetas imantadas, relojes, etc. se pueden dañar si se ubican demasiado cerca del sistema.

Panasonic Corporation, una sociedad con domicilio social en 1006, Oaza Kadoma, Ciudad de Kadoma, Osaka 571-8501, Japón, recoge de forma automática datos personales tales como dirección IP y/o ID de Dispositivo desde su dispositivo tan pronto como usted lo conecta a internet. Actuamos de esta forma para proteger a nuestros clientes y la integridad de nuestro Servicio, así como para proteger los derechos o bienes de Panasonic.

Usted tiene un derecho de acceso, rectificación y objeción en ciertas circunstancias, un derecho de supresión, limitación del tratamiento, portabilidad de los datos y un derecho a oponerse a otras formas de tratamiento. Si usted desea ejercitar cualquiera de los anteriores derechos y/o deseara saber más sobre el tratamiento de sus datos personales en este contexto, le rogamos se remita al texto íntegro de nuestra política de privacidad mostrada en la página de ayuda de su dispositivo, <http://panasonic.jp/support/global/cs/audio/>, <http://www.technics.com/support/> o se ponga en contacto con nuestro número o dirección de comunicaciones con el cliente/ayuda al cliente que aparece en la Garantía Paneuropea incluida en la caja de su dispositivo para enviarle el texto íntegro de nuestra política de privacidad.

Eliminación de Aparatos Viejos

Solamente para la Unión Europea y países con sistemas de reciclado.



Este símbolo en los productos, su embalaje o en los documentos que los acompañen significa que los productos eléctricos y electrónicos usadas no deben mezclarse con los residuos domésticos.

Para el adecuado tratamiento, recuperación y reciclaje de los productos viejos llévelos a los puntos de recogida de acuerdo con su legislación nacional.

Si los elimina correctamente ayudará a preservar valuosos recursos y evitará potenciales efectos negativos sobre la salud de las personas y sobre el medio ambiente.

Para más información sobre la recogida u reciclaje, por favor contacte con su ayuntamiento.

Puede haber sanciones por una incorrecta eliminación de este residuo, de acuerdo con la legislación nacional.

Declaración de Conformidad (DoC)

Por la presente, "Panasonic Corporation" declara que este producto es de conformidad con los requisitos sustanciales y con las disposiciones pertinentes de la Directiva 2014/53/UE.

Los usuarios pueden descargar una copia de la declaración de conformidad original (DoC) de los productos RE del servidor DoC:

<http://www.ptc.panasonic.eu>

Contacto con el representante autorizado:

Panasonic Marketing Europe GmbH, Panasonic Testing Centre, Winsbergring 15, 22525 Hamburg, Alemania

Tipo de conexión inalámbrica	Banda de frecuencia	Potencia máxima (dBm e.i.r.p.)
WLAN	2412-2472 MHz	20 dBm
	5180-5320 MHz	20 dBm
	5500-5700 MHz	20 dBm
Bluetooth®	2402-2480 MHz	10 dBm

Las bandas de 5,15 a 5,35 GHz están limitadas a un uso exclusivo en interiores en los siguientes países.

AT	BE	BG	CZ	DK	EE	FR	DE	IS	IE	IT
EL	ES	CY	LV	LI	LT	LU	HU	MT	NL	NO
PL	PT	RO	SI	SK	TR	FI	SE	CH	UK	HR

El marcado de identificación del producto está ubicado en la parte inferior del aparato.

Instalación

Apague todos los equipos antes de la conexión y lea los manuales de uso correspondientes. En lugar de arrastrar el aparato, asegúrese de levantarlo cuando lo mueva.

Notas sobre los altavoces

Estos altavoces no incluyen protección magnética. No los coloque cerca de televisores, ordenadores u otros equipos sensibles al magnetismo.

- Si reproduce música a un volumen elevado durante un largo periodo de tiempo, el sistema puede dañarse y disminuir su tiempo de vida útil.
- Reduzca el volumen en los casos que se indican a continuación para evitar daños.
 - Cuando reproduzca sonido distorsionado
 - Cuando ajuste la calidad del sonido
 - Cuando encienda/apague este aparato

Efectos de sonido óptimos

La calidad y el volumen de los sonidos graves, el desempeño de la localización del sonido, el ambiente de sonido, etc. varían dependiendo del lugar donde se instale este aparato, la posición desde la que se escucha, las condiciones de la sala y otros factores. Cuando instale este aparato, consulte la información que se presenta a continuación.

Determinar el sitio para la instalación

- Ponga este aparato en una superficie plana segura.

Ajustar la distancia entre el aparato y la pared

- Si instala este aparato cerca de una pared o en una esquina, los sonidos graves serán más potentes. Sin embargo, si el aparato está muy cerca de la pared o de una esquina, el desempeño de la localización del sonido y el ambiente de sonido pueden deteriorarse.

Ajustar con la función Space Tune

Puede ajustar de forma automática la calidad del sonido en función del lugar de instalación (cerca de la pared o una esquina de la habitación).

- ① Mantenga pulsado [▶/||] durante 5 segundos.
 - Se mostrará "Space Tune (Auto)".
- ② Vuelva a pulsar [▶/||] mientras se muestra "Space Tune (Auto)".
 - Se emite un tono de prueba bastante fuerte durante la medición.
 - Para cancelar el ajuste a mitad, pulse [↵].
 - Una vez que se haya completado el ajuste, se mostrará "Success".

Cuidados de la unidad

Desconecte el cable de alimentación de CA de la toma de corriente antes de realizar cualquier mantenimiento. Limpie este aparato con un paño suave.

- Cuando esté muy sucio, humedezca un paño en agua para limpiar el aparato; a continuación limpie otra vez con un paño suave.
- No use solventes, como por ejemplo, bencina, disolvente, alcohol, detergente de cocina, limpiador químico, etc. Si lo hace, podría provocar que la caja exterior se deforme o que el revestimiento se caiga.

Usar "Technics Audio Center"

Si instala la aplicación específica "Technics Audio Center" (gratuita) en su teléfono inteligente o tableta, podrá reproducir archivos de música desde el dispositivo de su red en este aparato y configurar los ajustes de calidad de sonido, etc. Para obtener más información, visite: www.technics.com/support/

Actualizaciones del firmware

En ocasiones, Panasonic puede lanzar actualizaciones del firmware para esta unidad que pueden optimizar el funcionamiento de ciertas características. Estas actualizaciones se encuentran disponibles de forma gratuita.

- Actualizar a través de Internet (⇒ 11)
- Para obtener más información acerca de la actualización a través de una memoria USB, consulte el siguiente sitio web. www.technics.com/support/firmware/

Para eliminar o transferir este aparato

Antes de transferir o eliminar este aparato, borre toda la información grabada restableciendo todos los ajustes a los valores de fábrica. Para restablecer todos los ajustes a los valores de fábrica, mantenga pulsados [•DIMMER / -INFO] y [🔊/🔇] a la vez durante 5 segundos o más con el aparato encendido. El aparato se reinicia automáticamente y todos los ajustes se restablecen a los de fábrica.

- Antes de transferir este aparato a un tercero o de eliminarlo, asegúrese de cerrar sesión en sus cuentas de servicios de reproducción de música en streaming para evitar el uso no autorizado de sus cuentas.

Este aparato (parte delantera/superior)

SC-C50

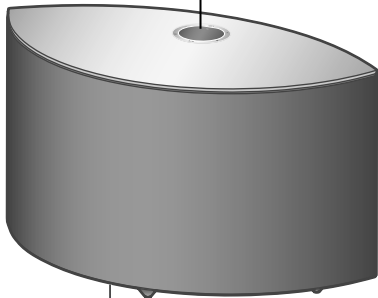
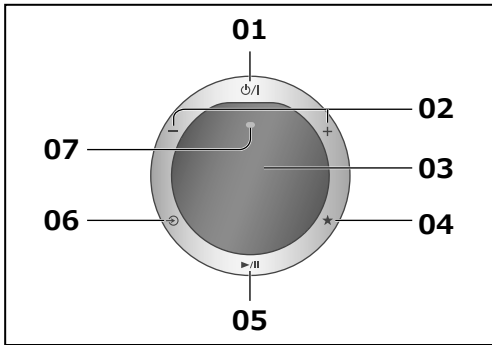

08

SC-C30

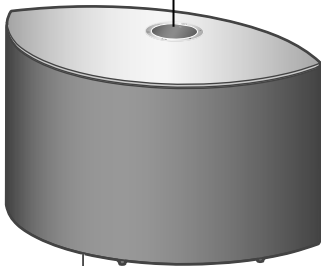
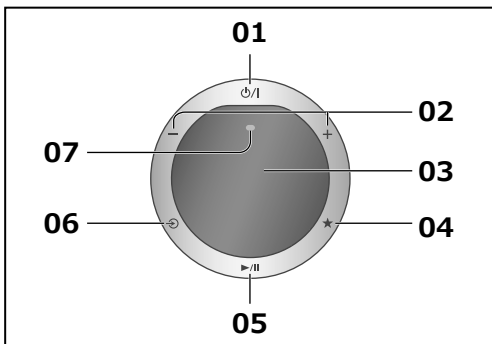

08

01 [⏻/⏻] Interruptor de espera/encendido
Pulse para que el aparato pase de encendido a modo de espera o viceversa. En el modo de espera, el aparato todavía consume una pequeña cantidad de energía.

02 [–] [+] Ajuste del volumen
• De 0 (mínimo) a 100 (máximo)

03 Pantalla
Se muestra la fuente de entrada, entre otras informaciones.

04 [★] Favoritos
Puede guardar su emisora o lista de reproducción favorita (USB, Podcasts, etc.) y recuperarlas.

- Puede registrar hasta 9 emisoras o listas de reproducción favoritas. Para registrar una, mantenga pulsado [★] hasta que se muestre "Memorised" mientras se está reproduciendo una emisora sintonizada o música. A continuación, la emisora o la música se registra automáticamente en un número que no se utilice del 1 al 9.

05 [▶/⏸] Reproducir/Pausar

06 [↻] Cambiar la fuente de entrada

07 Micrófono integrado

08 Marcado de identificación del producto (parte inferior de este aparato)

- Se indica el número de modelo.

Este aparato (parte trasera)

SC-C50

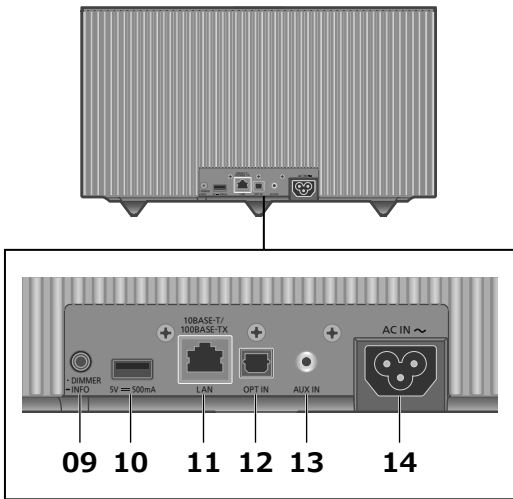

09 [•DIMMER / -INFO]

Ajustar el brillo de la iluminación de la pantalla y la parte inferior del aparato.

- Si el panel de visualización está apagado, se encenderá durante unos segundos únicamente cuando opere este aparato. Antes de que el panel de visualización se apague de nuevo, se mostrará "Display Off" durante unos segundos.
- Pulse [•DIMMER / -INFO] repetidas veces para cambiar el brillo.
- Mantenga pulsado [•DIMMER / -INFO] para ver el estado de la red o su configuración. Los elementos mostrados se cambian al pulsar [•DIMMER / -INFO] repetidas veces. (El brillo no cambia durante este periodo).

10 Terminal USB-A (CC 5 V = 500 mA)

Puede reproducir música almacenada en el dispositivo USB conectado utilizando la aplicación específica "Technics Audio Center" (gratuita) en su teléfono inteligente o tableta (⇒ 10). Para obtener más información, visite: www.technics.com/support/

- Si hay un dispositivo USB conectado, es difícil pulsar [•DIMMER / -INFO]. Extraiga el dispositivo USB si fuera necesario.
- La unidad y el dispositivo USB se calientan cuando se utilizan durante un largo periodo de tiempo. No es un fallo de funcionamiento.

11 Terminal LAN (⇒ 12)

12 Terminal de entrada digital óptica

Puede conectar un reproductor de CD, etc. con el cable de audio digital óptico (no suministrado) y reproducir música. (⇒ 10)

13 Terminal AUX IN

Puede conectar un reproductor de audio portátil, etc. con el cable de audio analógico (φ3,5 mm) (no suministrado) y reproducir música. (⇒ 10)

14 Terminal AC IN (~) (⇒ 10)

SC-C30

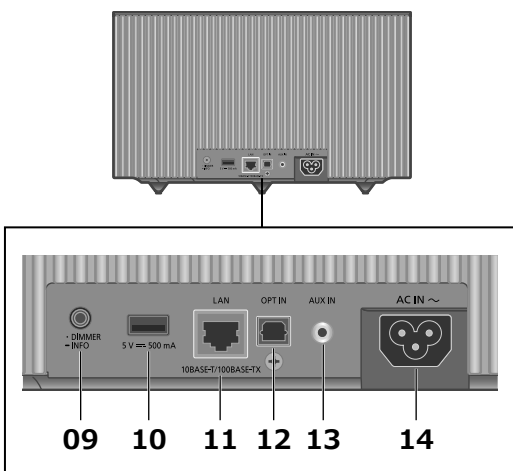

En las ilustraciones se utiliza el SC-C50 a menos que se especifique lo contrario.

Conectar un dispositivo de salida de audio analógico

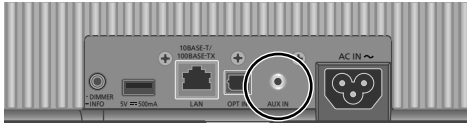

Cable de audio analógico (φ3,5 mm) (no suministrado)

Reproductor de audio portátil, etc.

Nota

- Cuando visualice contenido de vídeo con esta función, puede que la salida del vídeo y el audio no estén sincronizadas.

Conectar un dispositivo de salida de audio digital

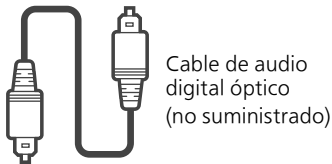

Cable de audio digital óptico (no suministrado)

Reproductor de CD, etc.

Nota

- Cuando visualice contenido de vídeo con esta función, puede que la salida del vídeo y el audio no estén sincronizadas.

Conexión de un dispositivo USB

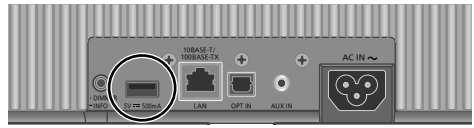

Dispositivo USB

Conexión del cable de alimentación de CA

Conecte solamente después de haber finalizado todas las demás conexiones.

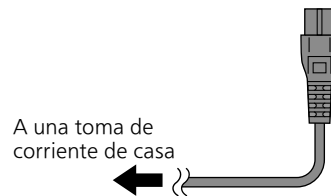
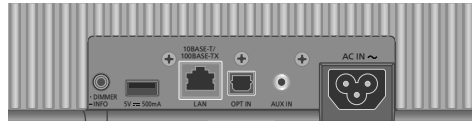

- Utilice solamente el cable de alimentación de CA suministrado.
- No conecte el cable de alimentación de CA si no se han finalizado todas las demás conexiones.
- Inserte los enchufes de los cables hasta el fondo para que queden bien conectados.
- No doble los cables en ángulos muy cerrados.
- La configuración LAN inalámbrica (Wi-Fi®) puede iniciarse cuando este aparato está activado. Si detiene la configuración Wi-Fi, pulse [↻]. Para mantener la configuración Wi-Fi, lance la aplicación "Google Home" y siga las instrucciones que aparecen en pantalla. (⇒ 12)

Nota

- Este aparato consume una pequeña cantidad de corriente CA (⇒ 19) aunque se haya puesto en modo de espera. Retire el enchufe de la toma de corriente principal si no va a usar el aparato durante un largo periodo de tiempo. Coloque el aparato de tal forma que el enchufe se pueda retirar fácilmente.

Puede reproducir servicios de música en línea o archivos de música desde su teléfono inteligente o tableta en este aparato.

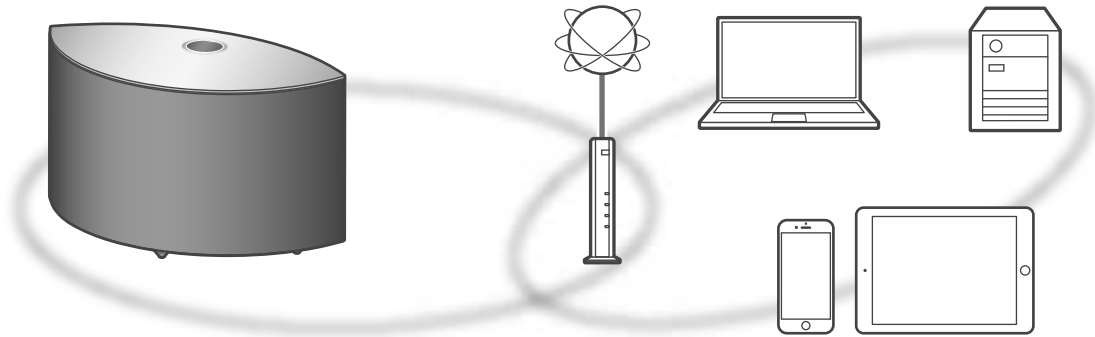

Este aparato se puede conectar a un router mediante un cable de red LAN o Wi-Fi® integrada. Para realizar una conexión estable a la red, se recomienda usar una conexión de red LAN con cable.

■ Preparación

Si instala la aplicación "Google Home" en su teléfono inteligente o tableta, puede configurar una conexión mediante la aplicación.

- Al utilizar las aplicaciones compatibles con Chromecast para reproducir música en este aparato (⇒ 17), configure una conexión mediante la aplicación "Google Home".
- Asegúrese de que la función Wi-Fi esté activada en su teléfono inteligente o tableta.

1 Instale la aplicación "Google Home" en su teléfono inteligente o tableta.

- Para descargar la aplicación "Google Home", visite:
<https://www.google.com/cast/setup/>



2 Conecte su teléfono inteligente o tableta a la misma red que este aparato antes de realizar ajustes.

Nota

- Después de encender este aparato, puede transcurrir un tiempo hasta que se active.
- Si se muestra el mensaje "Firmware update is available" después de configurar la conexión de red, significa que el firmware de esta unidad está disponible. Mantenga pulsado [▶/||] durante 5 segundos o más para iniciar la actualización.
 - El progreso se muestra como "Updating □%" durante la actualización. ("□" significa un número).
 - Cuando la actualización finaliza correctamente, se visualiza "Success". Apague y encienda este aparato.
- "📶" parpadea mientras la conexión de red no está establecida. Cuando la conexión de red está establecida, "📶" desaparece. La configuración de la red con la aplicación "Google Home" puede estar disponible mientras "📶" parpadea. Lance la aplicación "Google Home" y siga las instrucciones en pantalla. (⇒ 14)

Conexión LAN convencional

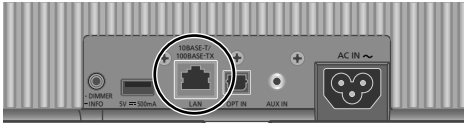

Cable de red LAN (no suministrado)

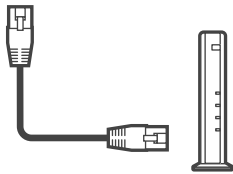

Router de banda ancha, etc.

- 1 Desconecte el cable de alimentación de CA.
- 2 Conecte este aparato a un router de banda ancha, etc. con un cable de red LAN.
- 3 Conecte el cable de alimentación de CA a este aparato. (⇒ 10)
- 4 Pulse [⏻/⏻] para encender este aparato.
- 5 (Para utilizar aplicaciones compatibles con Chromecast en este aparato (⇒ 17))

Asegúrese de configurar una conexión utilizando la aplicación "Google Home" en su teléfono inteligente o tableta.

Nota

- Mientras el cable de alimentación de CA esté desconectado, el cable de red LAN debe estar conectado o desconectado.
- Use la categoría 7 o superior de cables LAN derechos (STP) al conectar a dispositivos periféricos.
- Insertar otro cable que no sea un cable de red LAN en el puerto LAN puede dañar el aparato.
- Incluso cuando la función Wi-Fi está ajustada en "On", la función LAN por cable está activada mientras haya un cable LAN conectado. ("📶" desaparece).

Conexión de red LAN inalámbrica

■ Preparación

- ① Desconecte el cable de alimentación de CA.
- ② Desconecte el cable de red LAN.
- ③ Coloque este aparato lo más cerca posible del router inalámbrico.

- ④ Conecte el cable de alimentación de CA a este aparato. (⇒ 10)

Nota

- La configuración se cancelará transcurrido el límite de tiempo establecido. En ese caso, vuelva a realizar la configuración.
- "📶" desaparece cuando la configuración Wi-Fi se haya completado.
- Para cancelar esta configuración a mitad del proceso, pulse [↵] o ponga el aparato en modo de espera.

Configuración de la red por primera vez mediante la aplicación "Google Home"

- 1 Pulse [⏻/⏻] para encender este aparato.

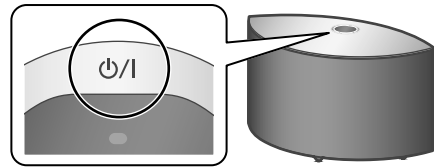

- "Wi-Fi Setup" empieza a parpadear.



- 2 Lance la aplicación "Google Home" y siga las instrucciones en pantalla.

Nota

- Este aparato aparecerá como "Technics-SC-C50-****" ("Technics-SC-C30-****") si no se establece el nombre del dispositivo. ("****" representa un carácter que es único para cada set).
- Puede comprobar la información de su red (SSID, dirección MAC y dirección IP) desde la aplicación "Google Home" o la aplicación "Technics Audio Center".
- Algunos elementos de la aplicación "Google Home" no son relevantes para este aparato.
- Cuando este aparato se apague y se encienda antes de finalizar la configuración de la red Wi-Fi, volverá a mostrarse "Wi-Fi Setup". Realice la configuración Wi-Fi o ajuste la función Wi-Fi en "Off" para que no se muestre después. Para cambiar la función Wi-Fi entre "On" u "Off", pulse [↵] para cancelar la configuración Wi-Fi a mitad, mantenga pulsado el botón de volumen [—] de la parte superior y [DIMMER / -INFO] en la parte trasera de este aparato durante aprox. 5 segundos.
- Para otros métodos de conexión (⇒ 13)

Configuración de la red desde el menú de configuración

1 Mantenga pulsado [↻] en la parte superior y [•DIMMER / -INFO] en la parte trasera de este aparato.

2 A continuación, se muestran los métodos de conexión (WPS/WPS PIN/Wi-Fi Setup).

• La pantalla cambia cada 5 segundos.



• Si su router inalámbrico admite el botón de comando WPS (Wi-Fi Protected Setup™) (Usar el botón WPS)



• Si su router inalámbrico admite el método de código PIN WPS (Usar el código PIN WPS)



• Al utilizar la aplicación "Google Home" para configurar una conexión (Uso de la aplicación "Google Home")

3 Suelte [↻] y [•DIMMER / -INFO] mientras se muestra el método de conexión seleccionado.

Nota

• Al utilizar las aplicaciones compatibles con Chromecast para reproducir música en este aparato (⇒ 17), configure una conexión mediante la aplicación "Google Home".

■ Usar el botón WPS "WPS"

(Cuando no se utilizan las aplicaciones compatibles con Chromecast con este aparato) Si su router inalámbrico admite WPS, puede configurar una conexión pulsando el botón WPS.

- Un router inalámbrico compatible puede incluir la marca de identificación WPS.
- Complete los ajustes en 2 minutos mientras se muestra "WPS".

1 Una vez que se muestre "WPS", pulse el botón WPS en el router inalámbrico.

Ejemplo:

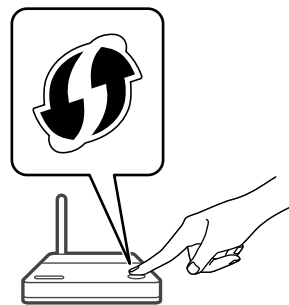

- Una vez que se haya establecido la conexión, se mostrará "Success".
 - "Fail" podría mostrarse si la conexión no se había finalizado. Intente seguir este método de nuevo desde el menú de configuración. Si sigue apareciendo "Fail", pruebe otros métodos.

2 Pulse [▶/⏮] para salir de la configuración.

■ Usar el código PIN WPS "WPS PIN"

(Cuando no se utilizan las aplicaciones compatibles con Chromecast con este aparato) Si su router inalámbrico admite WPS, puede configurar una conexión introduciendo el código PIN WPS.

- Para obtener información sobre cómo introducir el código PIN, consulte las instrucciones de funcionamiento del router inalámbrico.
- Complete los ajustes en 2 minutos mientras se muestran "WPS PIN" y el código PIN.

1 Introduzca el código PIN en el router inalámbrico desde el PC, etc.

- Una vez que se haya establecido la conexión, se mostrará "Success".
 - "Fail" podría mostrarse si la conexión no se había finalizado. Intente seguir este método de nuevo desde el menú de configuración. Si sigue apareciendo "Fail", pruebe otros métodos.

2 Pulse [▶/⏏] para salir de la configuración.

Nota

- En función del router, es posible que se desconecten temporalmente otros dispositivos conectados.
- Para obtener más información, consulte las instrucciones de funcionamiento del router inalámbrico.

■ Uso de la aplicación "Google Home" "Wi-Fi Setup"

(Al utilizar las aplicaciones compatibles con Chromecast con este aparato)

Puede configurar una conexión mediante la aplicación "Google Home".

1 Lance la aplicación y siga las instrucciones en pantalla.

2 Pulse [▶/⏏] para salir de la configuración.

Nota

- Este aparato aparecerá como "Technics-SC-C50-****" ("Technics-SC-C30-****") si no se establece el nombre del dispositivo. ("****" representa un carácter que es único para cada set).
- Puede comprobar la información de su red (SSID, dirección MAC y dirección IP) desde la aplicación "Google Home" o la aplicación "Technics Audio Center".
- Algunos elementos de la aplicación "Google Home" no son relevantes para este aparato.

Uso de las aplicaciones compatibles con Chromecast

Al utilizar las aplicaciones compatibles con Chromecast para reproducir música en este aparato, tiene que configurar una red mediante la aplicación "Google Home". Cuando se haya configurado una red con otro método, vuelva a realizar el ajuste con el siguiente procedimiento.

1 Mantenga pulsado [⊖] en la parte superior y [•DIMMER / -INFO] en la parte trasera de este aparato.

- El método de conexión mostrado se cambia cada 5 segundos.

2 Cuando aparece "Wi-Fi Setup", suelte [⊖] y [•DIMMER / -INFO].

- "Wi-Fi Setup" empieza a parpadear.

3 Vaya a "Uso de la aplicación "Google Home"".

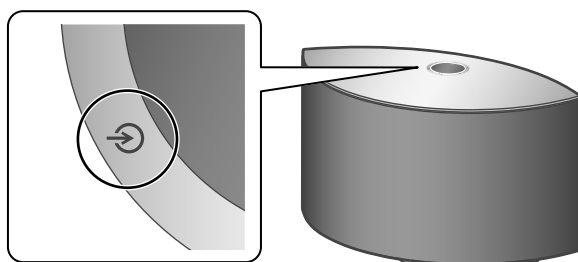

1 Pulse [⏻/I] para encender este aparato.

2 Pulse [↻] repetidas veces para seleccionar la fuente de entrada.

- Cada fuente de entrada puede reproducirse con este aparato (ver a continuación).

• Algunas entradas pueden estar disponibles cuando se utilizan "Google Home" o "Technics Audio Center" (gratuito). Para obtener más información, visite:

www.technics.com/support/

- Complete los ajustes de la red. (⇒ 11)



Uso de la entrada auxiliar

Puede conectar un reproductor de audio portátil, etc. con el cable de audio analógico (φ3,5 mm) (no suministrado) y reproducir música. (⇒ 10)

- Inicie la reproducción en el dispositivo conectado.

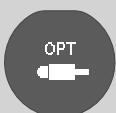

Uso de un dispositivo de salida de audio digital

Puede conectar un reproductor de CD, etc. con el cable de audio digital óptico (no suministrado) y reproducir música. (⇒ 10)

- Inicie la reproducción en el dispositivo conectado.



Usar Bluetooth®

Puede escuchar el sonido desde el dispositivo de audio Bluetooth® de este aparato de forma inalámbrica. (⇒ 16)

- Inicie la reproducción en el dispositivo Bluetooth®.



Uso del dispositivo USB

Puede reproducir música almacenada en el dispositivo USB conectado.

- Utilice la aplicación específica "Technics Audio Center" (gratuita) para reproducirla.



Podcasts

Reproducción de Internet Radio y Podcasts

Con la aplicación gratuita "Technics Audio Center", puede reproducir la radio por Internet ajustando este aparato como altavoz para la radio por Internet.

- Utilice la aplicación específica "Technics Audio Center" (gratuita) para reproducirla.



Uso de las aplicaciones compatibles con Chromecast

Este aparato tiene Chromecast built-in. Puede reproducir archivos de música en streaming desde su dispositivo (teléfono inteligente, tableta, etc.) con las aplicaciones compatibles con Chromecast y seleccionar este aparato como el altavoz de salida. (⇒ 17)

- Para obtener información detallada sobre las aplicaciones compatibles con Chromecast, visite: g.co/cast/apps



Uso de los servicios de reproducción de música en streaming (Spotify, etc.)

Puede reproducir música desde los servicios de música en streaming, como Spotify etc., ajustando este aparato como altavoz.

- Para conocer los servicios de música en streaming que admite este aparato, visite: www.technics.com/support/



Reproducir archivos de música en dispositivos de red

Puede reproducir archivos de música desde el dispositivo de su red en este aparato mediante la aplicación gratuita "Technics Audio Center". (⇒ 17)



AirPlay Uso de AirPlay

Puede reproducir música almacenada en un dispositivo iOS, etc. mediante AirPlay.

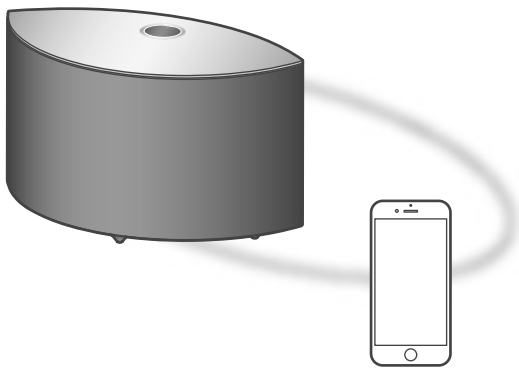

Dispositivo Bluetooth®

Sincronizar un dispositivo Bluetooth®

- Active este aparato, la función Bluetooth® del dispositivo, y coloque este último cerca del aparato.
- Active la función Bluetooth® del dispositivo.

1 Pulse [↻] varias veces para seleccionar "8".

- "8" parpadeará en intervalos de 1 segundo.
- "8" parpadeará cada segundo y este aparato intentará conectarse al último dispositivo Bluetooth® conectado. Después de que finalice la conexión, vaya al paso 4.

2 Mantenga pulsado [↻].

- "8" parpadeará en intervalos de 1 segundo y este aparato pasará al estado de espera de registro.

3 Abra la pantalla de conexión de Bluetooth®, etc. en el dispositivo Bluetooth® y seleccione "Technics-SC-C50-****" ("Technics-SC-C30-****").

- "****" representa un dígito que es único para cada set.
- Si el nombre del dispositivo se ajusta en la aplicación "Google Home", se mostrará el nombre ajustado.

4 Reproduzca música utilizando el dispositivo Bluetooth®.

Nota

- Si se le solicita la contraseña, ingrese "0000".
- Puede registrar hasta 8 dispositivos con este aparato. Si se sincroniza un noveno dispositivo, se reemplazará el dispositivo que menos se ha utilizado.

Escuchar música almacenada en un dispositivo Bluetooth®

- Si un dispositivo Bluetooth® ya está conectado, desconéctelo.

1 Pulse [↻] varias veces para seleccionar "8".

- "8" parpadeará cada segundo y este aparato intentará conectarse automáticamente al último dispositivo Bluetooth® conectado. Después de que finalice la conexión, vaya al paso 3.

2 Abra la pantalla de conexión de Bluetooth®, etc. en el dispositivo Bluetooth® y seleccione "Technics-SC-C50-****" ("Technics-SC-C30-****").

3 Reproduzca música utilizando el dispositivo Bluetooth®.

Nota

- Consulte las instrucciones de funcionamiento del dispositivo Bluetooth® para obtener información.
- Esta unidad se puede conectar solamente a un dispositivo por vez.
- El dispositivo Bluetooth® se desconectará si se selecciona otra fuente de audio.

Escuchar música mediante una aplicación compatible con Chromecast

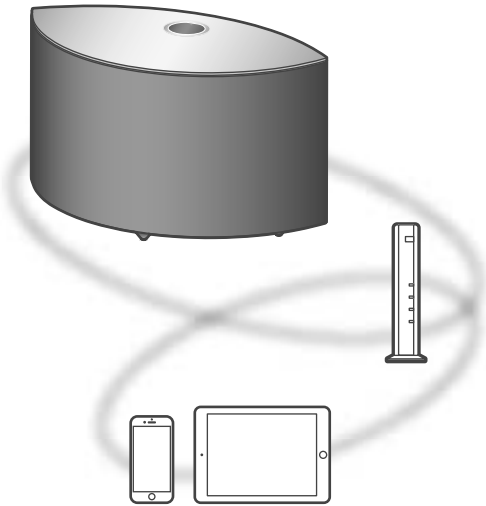

Este aparato admite las aplicaciones compatibles con Chromecast. Para obtener información detallada sobre las aplicaciones compatibles con Chromecast, visite: g.co/cast/apps

■ Preparación

- Complete los ajustes de la red. (⇒ 11)
 - Asegúrese de que la red esté conectada a Internet.
- Instale una aplicación compatible con Chromecast en su dispositivo (teléfono inteligente, tableta, etc.).
- Conecte el dispositivo a la red que se esté utilizando en ese momento en casa.

1 Lance la aplicación compatible con Chromecast en su dispositivo (teléfono inteligente, tableta, etc.).

- La fuente de entrada cambia automáticamente a "Chromecast built-in".

2 Reproduzca la música.

No todos los servicios de música en streaming están disponibles en todos los países o todas las regiones. Puede requerirse el registro o suscripción, o bien pueden aplicarse cargos por utilizar los servicios de música en streaming. Los servicios podrían cambiar o interrumpirse. Para obtener más información, visite el sitio web concreto de los servicios de música en streaming.

Aviso importante:

Antes de transferir este aparato a un tercero o de eliminarlo, asegúrese de cerrar sesión en sus cuentas de servicios de reproducción de música en streaming para evitar el uso no autorizado de sus cuentas.

Reproducir archivos de música en dispositivos de red

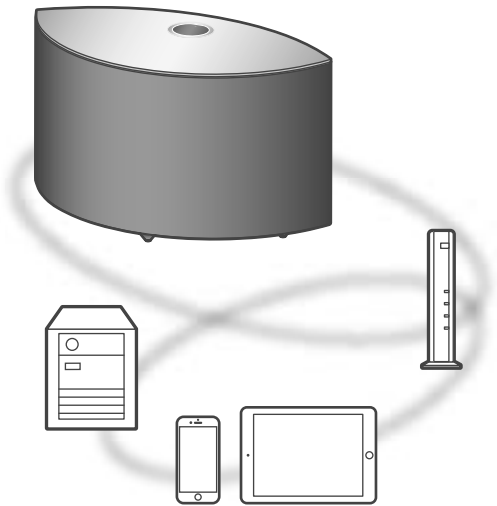

Puede reproducir archivos de música desde el dispositivo de su red en este aparato mediante la aplicación gratuita "Technics Audio Center".

■ Preparación

- Complete los ajustes de la red. (⇒ 11)
- Conecte los siguientes dispositivos a la misma red que este aparato.
 - Dispositivo con la aplicación "Technics Audio Center" instalada
 - Dispositivo que contenga la fuente de música

1 Instale la aplicación gratuita "Technics Audio Center" en su teléfono inteligente, tableta, etc.

- Descargue e instale la aplicación de la siguiente página. www.technics.com/support/

2 Lance la aplicación "Technics Audio Center".

- Utilice siempre la versión más reciente de la aplicación.

3 Seleccione este aparato como el altavoz de salida.

4 Seleccione una fuente de música.

5 Seleccione un archivo de música.



El logotipo Wi-Fi CERTIFIED™ es una marca de certificación de Wi-Fi Alliance®.
El logotipo Wi-Fi Protected Setup™ es una marca de certificación de Wi-Fi Alliance®.



El uso de la insignia Works with Apple (compatible con Apple) significa que el accesorio se ha diseñado para funcionar específicamente con la tecnología que se indica en la insignia y el desarrollador lo ha certificado para cumplir las normas de rendimiento de Apple.
Apple y AirPlay son marcas comerciales de Apple Inc., registradas en EE.UU. y otros países.
Este producto es compatible con AirPlay 2. Se necesita disponer de iOS 11.4 o posterior.

Chromecast built-in

Google, Google Home y Chromecast built-in son marcas comerciales de Google LLC.
El Asistente de Google no está disponible en ciertos idiomas y países.

Windows es una marca comercial o una marca comercial registrada de Microsoft Corporation en los Estados Unidos y en otros países.

Windows Media y el logotipo de Windows son marcas comerciales o marcas comerciales registradas de Microsoft Corporation en los Estados Unidos y/o en otros países. Este producto está protegido por ciertos derechos de propiedad intelectual pertenecientes a Microsoft Corporation y a terceros. El uso o la distribución de tal tecnología fuera de este producto están prohibidos si no se cuenta con una licencia de Microsoft o de una subsidiaria de Microsoft y terceros.

Mac y OS X son marcas comerciales de Apple Inc., registradas en EE. UU y otros países.

La marca denominativa Bluetooth® y sus logos son marcas comerciales registradas de Bluetooth SIG, Inc. y cualquier uso de dichas marcas por parte de Panasonic Corporation se realiza bajo licencia. Otros nombres de marcas y marcas comerciales son propiedad de sus respectivos propietarios.

DSD es una marca comercial de Sony Corporation.

FLAC Decoder
Copyright (C) 2000, 2001, 2002, 2003, 2004, 2005, 2006, 2007, 2008, 2009 Josh Coalson
Redistribution and use in source and binary forms, with or without modification, are permitted provided that the following conditions are met:

- Redistributions of source code must retain the above copyright notice, this list of conditions and the following disclaimer.
- Redistributions in binary form must reproduce the above copyright notice, this list of conditions and the following disclaimer in the documentation and/or other materials provided with the distribution.
- Neither the name of the Xiph.org Foundation nor the names of its contributors may be used to endorse or promote products derived from this software without specific prior written permission.

THIS SOFTWARE IS PROVIDED BY THE COPYRIGHT HOLDERS AND CONTRIBUTORS "AS IS" AND ANY EXPRESS OR IMPLIED WARRANTIES, INCLUDING, BUT NOT LIMITED TO, THE IMPLIED WARRANTIES OF MERCHANTABILITY AND FITNESS FOR A PARTICULAR PURPOSE ARE DISCLAIMED. IN NO EVENT SHALL THE FOUNDATION OR CONTRIBUTORS BE LIABLE FOR ANY DIRECT, INDIRECT, INCIDENTAL, SPECIAL, EXEMPLARY, OR CONSEQUENTIAL DAMAGES (INCLUDING, BUT NOT LIMITED TO, PROCUREMENT OF SUBSTITUTE GOODS OR SERVICES; LOSS OF USE, DATA, OR PROFITS; OR BUSINESS INTERRUPTION) HOWEVER CAUSED AND ON ANY THEORY OF LIABILITY, WHETHER IN CONTRACT, STRICT LIABILITY, OR TORT (INCLUDING NEGLIGENCE OR OTHERWISE) ARISING IN ANY WAY OUT OF THE USE OF THIS SOFTWARE, EVEN IF ADVISED OF THE POSSIBILITY OF SUCH DAMAGE.

El software Spotify está sujeto a las licencias de terceros que se pueden consultar en la siguiente página: <https://www.spotify.com/connect/third-party-licenses>.

■ GENERAL

SC-C50

Suministro de energía	CA 220 V a 240 V, 50/60 Hz
Consumo de energía	42 W
Consumo de energía en modo de espera (con el modo de espera de la red desactivado)	0,2 W
Consumo de energía en modo de espera (con el modo de espera de la red activado con LAN inalámbrica)	2,0 W
Consumo de energía en modo de espera (con el modo de espera de la red activado con LAN con cable)	2,0 W
Dimensiones (An×Al×Prof)	375 mm × 220 mm × 197 mm
Peso	Aproximadamente 5,9 kg
Gama de temperaturas de funcionamiento	0 °C a +40 °C
Gama de humedades de funcionamiento	35 % a 80 % RH (sin condensación)

SC-C30

Suministro de energía	CA 220 V a 240 V, 50/60 Hz
Consumo de energía	30 W
Consumo de energía en modo de espera (con el modo de espera de la red desactivado)	0,2 W
Consumo de energía en modo de espera (con el modo de espera de la red activado con LAN inalámbrica)	2,0 W
Consumo de energía en modo de espera (con el modo de espera de la red activado con LAN con cable)	2,0 W
Dimensiones (An×Al×Prof)	315 mm × 190 mm × 191 mm
Peso	Aproximadamente 4,5 kg
Gama de temperaturas de funcionamiento	0 °C a +40 °C
Gama de humedades de funcionamiento	35 % a 80 % RH (sin condensación)

■ SECCIÓN DEL AMPLIFICADOR

SC-C50

Potencia de salida	Altavoz frontal (l/D): 20 W + 20 W (1 kHz, distorsión armónica total del 1,0 %, 8 Ω y filtro de paso bajo de 20 kHz) Altavoz frontal (centro): 20 W (1 kHz, distorsión armónica total del 1,0 %, 8 Ω y filtro de paso bajo de 20 kHz) Subwoofer: 40 W (100 Hz, distorsión armónica total del 1,0 %, 4 Ω y filtro de paso bajo de 20 kHz)
--------------------	------------------------------------------------------------------------------------------------------------------------------------------------------------------------------------------------------------------------------------------------------------------------------------------------------------------------------------------------------------------

SC-C30

Potencia de salida	Altavoz frontal (l/D): 15 W + 15 W (1 kHz, distorsión armónica total del 1,0 %, 8 Ω y filtro de paso bajo de 20 kHz) Subwoofer: 30 W (100 Hz, distorsión armónica total del 1,0 %, 4 Ω y filtro de paso bajo de 20 kHz)
--------------------	----------------------------------------------------------------------------------------------------------------------------------------------------------------------------------------------------------------------------------------

■ SECCIÓN DE ALTAVOCES

SC-C50

Altavoz frontal (I/C/D)

Tipo	Bidireccional, 2 altavoces (cerrado)
Woofers	6,5 cm × 1/ch, de tipo cono
Tweeter	1,6 cm × 1/ch, de tipo cúpula

Subwoofer

Tipo	Unidireccional, 1 altavoz (reflexión de graves)
Subwoofer	12 cm × 1, de tipo cono

SC-C30

Altavoz frontal (I/D)

Tipo	Bidireccional, 2 altavoces (cerrado)
Woofers	6,5 cm × 1/ch, de tipo cono
Tweeter	1,6 cm × 1/ch, de tipo cúpula

Subwoofer

Tipo	Unidireccional, 1 altavoz (reflexión de graves)
Subwoofer	12 cm × 1, de tipo cono

■ SECCIÓN DE Bluetooth®

Especificaciones del sistema Bluetooth®	Bluetooth® Ver.4.2
Clasificación del equipo inalámbrico	Clase 2 (2,5 mW)
Archivos admitidos	A2DP y AVRCP
Códec admitido	AAC y SBC
Banda de frecuencia	2,4 GHz banda FH-SS
Distancia de operación	Aproximadamente 10 m de distancia de la línea de visión*1

*1: Distancia de comunicación prospectiva

Entorno de medición:

25 °C de temperatura/1,0 m de altura

Medición en "Mode1"

■ SECCIÓN TERMINAL

USB	Conector de tipo A USB 2.0 de alta velocidad CC 5 V 500 mA Clase de almacenamiento masivo USB Sistema de archivo: FAT16, FAT32, NTFS
Capacidad de la memoria de soporte	2 TB (máx)
Número máximo de carpetas (álbumes)	800
Número máximo de archivos (canciones)	8000
Interfaz de Ethernet	LAN (100BASE-TX/10BASE-T)
Entrada AUX	Clavija estéreo, ø3,5 mm
Entrada digital	Entrada digital óptica (terminal óptico)
Formato admitido	LPCM

■ SECCIÓN DE Wi-Fi

Norma	IEEE802.11a/b/g/n/ac
Banda de frecuencia	Banda de 2,4 GHz Banda de 5 GHz
Seguridad	WPA2™ y modo combinado WPA2™/WPA™
Versión WPS	Versión 2.0

- La función WLAN de este producto se utilizará exclusivamente dentro de edificios.

■ Formato de archivo

Este aparato es compatible con los siguientes formatos de archivo.

- Este aparato no soporta la reproducción de archivos de música protegidos contra copia.
- No está garantizada la reproducción de todos los archivos en los formatos compatibles con este aparato.
- La reproducción de un archivo en un formato no compatible con este aparato podría producir un audio disparejo o ruido. En ese caso, compruebe si este aparato es compatible con el formato del archivo.
- Este aparato no soporta reproducción VBR (Variable Bit Rate).
- Algunos de los dispositivos o servidores conectados podrían convertir los archivos de formatos no compatibles con este aparato y reproducirlos. Para obtener más información, consulte las instrucciones de funcionamiento de sus dispositivos o servidores.
- La información de archivo (frecuencia de muestreo, etc.) mostrada por este aparato y por el software de reproducción puede diferir.

Entrada digital óptica

Formato admitido	Frecuencia de muestreo	Velocidad de transferencia de bits/ Número de bits de cuantificación
LPCM	32/44,1/48/88,2/96 kHz	16/24 bits

USB-A

Formato de archivo	Extensión	Frecuencia de muestreo	Velocidad de transferencia de bits/ Número de bits de cuantificación
MP3	.mp3	32/44,1/48 kHz	16 a 320 kbps
AAC	.m4a/.aac	32/44,1/48/88,2/96 kHz	16 a 320 kbps
WAV	.wav	32/44,1/48/88,2/96/176,4/192/352,8/384 kHz	16/24/32 bits
FLAC	.flac	32/44,1/48/88,2/96/176,4/192/352,8/384 kHz	16/24 bits
AIFF	.aiff	32/44,1/48/88,2/96/176,4/192/352,8/384 kHz	16/24/32 bits
ALAC	.m4a	32/44,1/48/88,2/96/176,4/192/352,8/384 kHz	16/24 bits
DSD	.dff/.dsf	2,8/5,6/11,2 MHz	

LAN (DMR)*

Formato de archivo	Extensión	Frecuencia de muestreo	Velocidad de transferencia de bits/ Número de bits de cuantificación
MP3	.mp3	32/44,1/48 kHz	16 a 320 kbps
AAC	.m4a/.aac	32/44,1/48/88,2/96 kHz	16 a 320 kbps
WAV	.wav	32/44,1/48/88,2/96/176,4/192/352,8/384 kHz	16/24/32 bits
FLAC	.flac	32/44,1/48/88,2/96/176,4/192/352,8/384 kHz	16/24 bits
AIFF	.aiff	32/44,1/48/88,2/96/176,4/192/352,8/384 kHz	16/24/32 bits
ALAC	.m4a	32/44,1/48/88,2/96/176,4/192/352,8/384 kHz	16/24 bits
DSD	.dff/.dsf	2,8/5,6/11,2 MHz	

*: Que un archivo de música pueda reproducirse o no en su red lo determina el servidor de red, aunque el formato del archivo esté en la lista anterior. Por ejemplo, si está usando Windows Media Player 11, no todos los archivos de música en el PC son reproducibles. Puede reproducir solo los añadidos a la biblioteca de Windows Media Player 11.

Nota

- Las especificaciones están sujetas a cambios sin previo aviso.
- El peso y las dimensiones son aproximadas.

Tack för ditt val av denna produkt.

Läs igenom de här anvisningarna noggrant innan du använder produkten och spara bruksanvisningen för framtida bruk.

- Om beskrivningarna i bruksanvisningen
 - Sidor som hänvisas till anges som "⇒ ○○".
 - Bilderna som visas kan skilja sig från din enhet.
- Bilder och illustrationer i den här bruksanvisningen gäller den svarta huvudkomponenten.

- Mer detaljerade driftsinstruktioner finns i "Bruksanvisning" (PDF-format). Hämta den från webbplatsen för att läsa den.
https://www.technics.com/support/downloads/oi/SC-C50_C30.html
- Du behöver Adobe Reader för att söka eller skriva ut "Bruksanvisning" (PDF-format). Du kan hämta och installera en version av Adobe Reader som du kan använda med ditt OS från följande webbplats.
<http://www.adobe.com/products/acrobat/readstep2.html>



Innehållsförteckning

Säkerhetsföreskrifter	05	
Installation	07	
Referensguide för fjärrkontrollen	08	
Grundläggande	Anslutningar	10
	Nätverksinställningar	11
	Tillgängliga ingångskällor	15
	Att använda Bluetooth®	16
	Strömma musik över nätverket	17
Licenser	18	
Specifikationer	19	

Tillbehör

Nätkabel

För Storbritannien och Irland

Vit : K2CT3YY00097

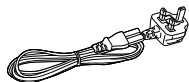

För Kontinentaleuropa

Svart : K2CMZDR00001 / Vit : K2CMZYY00002

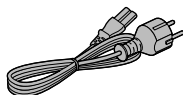

- Smartphonen på omslaget medföljer inte denna enhet.
- De produktnummer som anges i dessa användarinstruktioner är korrekta i juli 2019.
- Numren kan komma att ändras.
- Använd inte nätkabeln tillsammans med annan utrustning.

Varning**Enhet**

- För att minska risken för brand, elstöt eller produktskada,
 - Utsätt inte enheten för regn, fukt, droppar eller stänk.
 - Placera inte några föremål med vätska, till exempel vaser, på enheten.
 - Använd rekommenderade tillbehör.
 - Avlägsna inte skyddslock.
 - Försök inte att reparera själv. Kontakta kvalificerade fackmän för service.
 - Låt inte metallföremål falla inuti enheten.
 - Placera inga tunga föremål ovanpå enheten.

Nätkabel

- För att minska risken för brand, elstöt eller produktskada,
 - Kontrollera att spänningen motsvarar den som står tryckt på apparaten.
 - Sätt i elkontakten helt i elnätet.
 - Dra eller böj inte och placera inga tunga föremål på sladden.
 - Hantera inte kontakten med fuktiga händer.
 - Håll i själva kontakten när du ska lossa den ur elnätet.
 - Använd inte stickkontakter eller eluttag som är skadade.
- Strömkontakten är en bortkopplingsanordning. Installera enheten så att strömkontakten genast kan kopplas bort från vägguttaget.
- Försäkra dig om att jordstiftet på elkontakten är korrekt anslutet för att undvika elektriska stötar.
 - Apparater av typen KLASS I ska anslutas till eluttag med skyddsjordning.

Försiktighet**Enhet**

- Ställ inga föremål med öppen låga, så som ett tänd stearinljus, ovanpå enheten.
- Den här enheten kan ta emot radiostörningar orsakade av mobiltelefoner under användning. Om sådana störningar uppstår, öka avståndet mellan enheten och mobiltelefonen.
- Denna apparat är avsedd för användning på platser med jämna eller tropiska klimat.
- Sätt inga föremål på den här apparaten. Den här apparaten blir varm när den är på.

Placering

- Placera den här enheten på en jämn yta.
- För att minska risken för brand, elstöt eller produktskada,
 - Installera eller placera den inte i en bokhylla, inbyggt skåp eller annat begränsat utrymme. Se till att luftcirkulationen är tillräcklig kring enheten.
 - Se till att enhetens ventilationsöppningar inte är förtäppta av tidningar, bordsdukar, gardiner eller liknande föremål.
 - Utsätt inte enheten för direkt solljus, hög temperatur eller fuktighet och alltför mycket vibrationer.
- Håll magnetiserade föremål borta. Magnetiserade kort, klockor etc. kan skadas om du placerar dem för nära huvudenheten.

NORSK**ADVARSEL****Produkt**

- For å redusere faren for brann, elektrisk støt eller skade på apparatet :
 - Utsett ikke produktet for regn, fukt, drypping eller sprut.
 - Ikke plasser objekter som er fylt med væske, som vaser, på apparatet.
 - Bruk anbefalt tilbehør.
 - Fjern ikke deksler.
 - Reparer ikke denne enheten selv, overlatt service til kvalifisert servicepersonell.

Vekselstrømnett

- Nettstøpelet er trukket ut fra denne enheten. Installer denne enheten slik at nettstøpelet umiddelbart kan trekkes fra stikkkontakten.

FORSIKTIG**Produkt**

- Denne enheten er beregnet for bruk i moderate og tropiske klimaer.

Plassing

- For å redusere faren for brann, elektrisk støt eller skade på apparatet :
 - Ikke plasser apparatet i en bokhylle, et innebygget kabinett eller et annet lukket sted. Pass på at produktet er godt ventilert.
 - Apparatets ventilasjonsåpninger må ikke dekkes til med aviser, duker, gardiner eller lignende.
 - Plasser ikke åpen ild, slik som levende lys, oppå apparatet.

Panasonic Corporation, ett företag med säte i 1006, Oaza Kadoma, staden Kadoma, Osaka 571-8501, Japan, samlar automatiskt in personuppgifter såsom IP-adress och/eller Enhets-ID från din enhet så snart du ansluter den till internet. Vi gör detta för att skydda våra kunder och integriteten i vår Tjänst, såväl som för att skydda Panasonics rättigheter och egendom.

Du har rätt till åtkomst, korrigerings och att invända och rätt, under vissa omständigheter, till radering, begränsning av behandling, dataportabilitet och en rätt att motsätta dig andra former av behandling. Om du önskar utöva någon av de rättigheter som nämnts ovan eller om du önskar veta mer om behandlingen av dina personuppgifter i det här sammanhanget, se då fulltextversionen av vår integritetspolicy som visas på supportsidan på din enhet <http://panasonic.jp/support/global/cs/audio/>, <http://www.technics.com/support/> eller kontakta vår kundtjänst på det nummer eller den adress som anges i den paneuropeiska garantin som inkluderats i din enhetsförpackning för att be dem skicka dig fulltextversionen av vår integritetspolicy.

Avfallshantering av produkter

Endast för Europeiska Unionen och länder med återvinningssystem



Denna symbol på produkter, förpackningar och/eller medföljande dokument betyder att förbrukade elektriska och elektroniska produkter inte får blandas med vanliga hushållssopor.

För att gamla produkter ska hanteras och återvinnas på rätt sätt ska dom lämnas till passande uppsamlingsställe i enlighet med nationella bestämmelser.

Genom att ta göra det korrekt hjälper du till att spara värdefulla resurser och förhindrar eventuella negativa effekter på människors hälsa och på miljön.

För mer information om insamling och återvinning kontakta din kommun.

Olämplig avfallshantering kan beläggas med böter i enlighet med nationella bestämmelser.

Försäkran om överensstämmelse (DoC)

Härmed deklarerar "Panasonic Corporation" att denna produkt överensstämmer med grundläggande krav och andra relevanta bestämmelser i direktiv 2014/53/EU.

Kunderna kan ladda ner en kopia av originalförsäkran (DoC) gällande våra RE-produkter från vår DoC-server :

<http://www.ptc.panasonic.eu>

Kontakt till Auktoriserad Representant :

Panasonic Marketing Europe GmbH, Panasonic Testing Centre, Winsbergring 15, 22525 Hamburg, Tyskland

Typ av trådlös	Frekvensband	Maximal effekt (dBm e.i.r.p.)
WLAN	2412-2472 MHz	20 dBm
	5180-5320 MHz	20 dBm
	5500-5700 MHz	20 dBm
Bluetooth®	2402-2480 MHz	10 dBm

5,15-5,35 GHz-bandet är begränsat till drift inomhus endast i följande länder.

AT	BE	BG	CZ	DK	EE	FR	DE	IS	IE	IT
EL	ES	CY	LV	LI	LT	LU	HU	MT	NL	NO
PL	PT	RO	SI	SK	TR	FI	SE	CH	UK	HR

Produktidentifieringsmärkning hittas på apparatens undersida.

Installation

Stäng av all utrustning innan anslutning och läs tillhörande bruksanvisningar. Se till att ställa den här enheten upp när den transporteras och dra inte i den.

Angående högtalarna

Dessa högtalare har ingen magnetisk avskärmning. Placera dem inte nära TV-apparater, datorer eller annan utrustning som lätt påverkas av magnetism.

- Att spela på hög ljudnivå under en längre period kan förorsaka skador på systemet och förkorta dess livslängd.
- Sänk därför volymen i följande situationer i syfte att förebygga skador.
 - Vid uppspelning av förvanskat ljud
 - Vid justering av ljudkvaliteten
 - Vid påslagning/avstängning av den här enheten

För optimal ljudeffekt

Basljudets kvalitet och volym, ljudlokaliseringsprestandan, ljudåtergivningen etc. som avgör ljudkvaliteten, varierar beroende på var den här apparaten installeras, platsen där man lyssnar, förhållandena i rummet och andra faktorer. Se informationen nedan vid installation av enheten.

Att bestämma en installationsplats



- Placera den här enheten på en jämn, säker yta.

Justera avståndet mellan den här enheten och väggen

- Om du installerar den här enheten nära en vägg eller i ett hörn, kommer basljudet att bli kraftigare; dock kan ljudlokaliseringsprestandan och omgivande ljud försämrats.

Justera med Space Tune-funktionen

Du kan justera ljudkvaliteten automatiskt enligt installationsplatsen (nära väggen eller hörnet i rummet).

- ① Håll  intryckt i 5 sekunder eller mer.
 - "Space Tune (Auto)" visas.
- ② Tryck på  igen medan "Space Tune (Auto)" visas.
 - En testton hörs ganska tydligt medan mätningen pågår.
 - För att avbryta justeringen halvvägs trycker du på .
 - När justeringen är klar, visas "Success".

Skötsel av apparat

Dra ut nätkabeln ur eluttaget före underhåll. Rengör den här enheten med en mjuk trasa.

- Vrid ur en fuktad trasa ordentligt för att rengöra vid svår smuts, torka av enheten och torka sedan av med en mjuk trasa.
- Använd inte lösningsmedel, däribland bensin, thinner, alkohol, köksrengöringsmedel, en kemisk torktrasa, osv. Detta kan orsaka att det yttre höljet deformeras eller att ytskiktet försvinner.

Använda "Technics Audio Center"

Om du installerar den dedikerade appen "Technics Audio Center" (kostnadsfri) på din surfplatta/smarttelefon kan du strömma musikfiler från enheten i ditt nätverk till denna enhet och konfigurera inställningarna för ljudkvalitet etc.



För mer information, gå till :
www.technics.com/support/

Uppdateringar av firmware

Ibland kan Panasonic släppa ut uppdaterad firmware för denna enhet för att lägga till eller förbättra en funktion. Dessa uppdateringar ges gratis.

- Uppdatera via Internet (⇒ 11)
- För detaljer om uppdateringen via USB-minne, se följande webbplats.
www.technics.com/support/firmware/

Kassering eller överlåtelse av enheten

Innan du kasserar eller överför den här enheten, var noga med att radera all registrerad information genom att återställa inställningarna till fabriksinställningen. För att återställa inställningarna till fabriksinställningar, håll både  och  intryckta samtidigt i minst 5 sekunder medan enheten är på. Enheten startas om automatiskt och alla inställningar återställs till fabriksinställningarna.

- Innan du kasserar eller överför denna enhet till en tredje part, se till att logga ut från dina konton för musikstreamingtjänster för att förhindra obehörig användning av dina konton.

Den här enheten (framsida/
överdel)

SC-C50

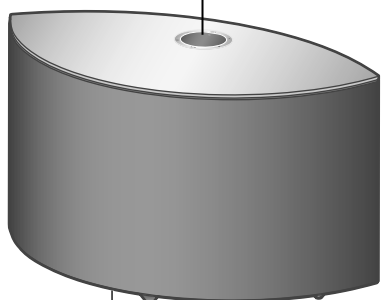
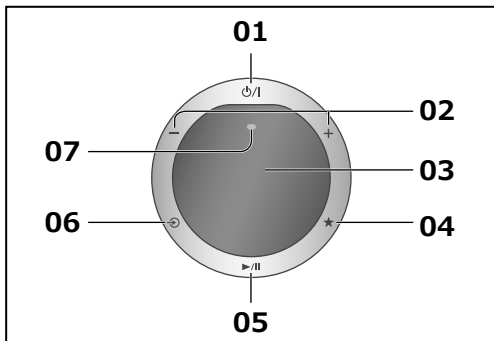

08

SC-C30

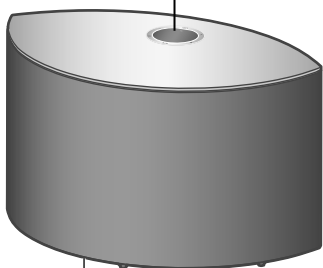
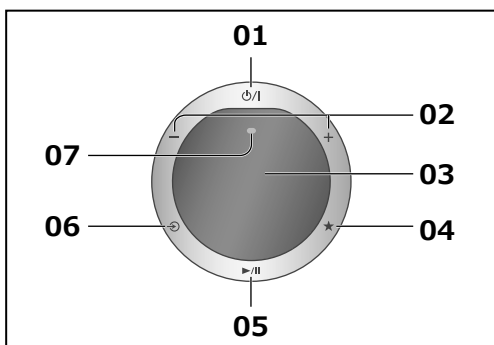

08

01 [⏻/⏻] Strömbrytare/brytare för standbyläge

Tryck för att växla enheten mellan standbyläge och på och tvärt om. I standbyläge, förbrukar apparaten fortfarande en liten mängd ström.

02 [-] [+] Justerar volymen

• 0 (min) till 100 (max)

03 Display

Ingångskälla, osv. visas.

04 [★] Favorit

Du kan registrera din favoritstation eller spellista (USB, Podcasts, etc.) och starta dem.

• Du kan registrera upp till 9 favoritkanaler eller spellistor. För att registrera, tryck och håll [★] intryckt tills "Memorised" visas medan en station är inställd eller musik spelas upp. Sedan registreras stationen eller musiken automatiskt till ett oanvänt nummer från 1 till 9.

05 [▶/⏸] Spela upp/Pausa

06 [↻] Växla källa för insignal

07 Inbyggd mikrofon

08 Produktidentifieringsmärkning (på apparatens undersida)

• Modellnumret anges.

Den här enheten (baksida)

SC-C50

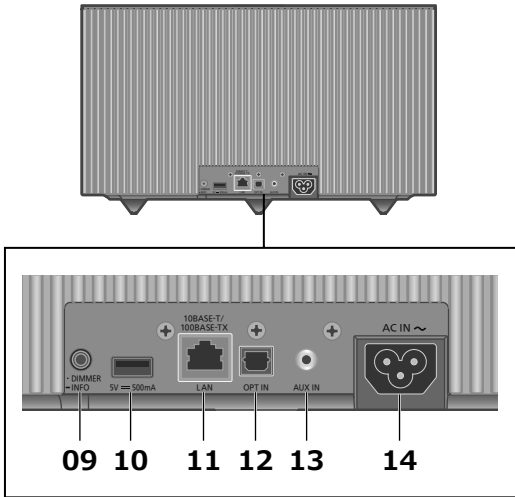

09 [•DIMMER / -INFO]

Justera ljusstyrkan för displayen och apparatens undersida.

- Om displayen är avstängd tänds den endast några sekunder när du använder enheten. Innan displayen stängs av visas "Display Off" under några sekunder.
- Tryck på [•DIMMER / -INFO] upprepade gånger för att ändra ljusstyrkan.
- Håll [•DIMMER / -INFO] intryckt för att visa nätverksstatus eller inställningar. De visade objekten ändras man genom att flera gånger trycka på [•DIMMER / -INFO]. (Ljusstyrkan ändras inte under denna period.)

10 Uttag för USB-A (5 VDC = 500 mA)

Du kan spela upp musik på den anslutna USB-enheten genom att använda den dedikerade appen "Technics Audio Center" (kostnadsfri) på din surfplatta/smarttelefon (⇒ 10). För mer information, gå till : www.technics.com/support/

- Om en USB-enhet är ansluten är det svårt att trycka på [•DIMMER / -INFO]. Avlägsna USB-enheten vid behov.
- Både enheten och USB-enheten blir varma efter en längre tids användning. Detta är inte en felfunktion.

11 LAN-uttag (⇒ 12)

12 Optisk digital ingångskontakt

Du kan ansluta CD-spelare etc. med optisk digital ljudkabel (medföljer inte) till denna enhet och spela upp musik. (⇒ 10)

13 AUX IN-uttag

Du kan ansluta en bärbar spelare etc., med analog ljudkabel (ϕ3,5 mm) (medföljer inte) och spela upp musik. (⇒ 10)

14 AC IN-uttag (~) (⇒ 10)

SC-C30

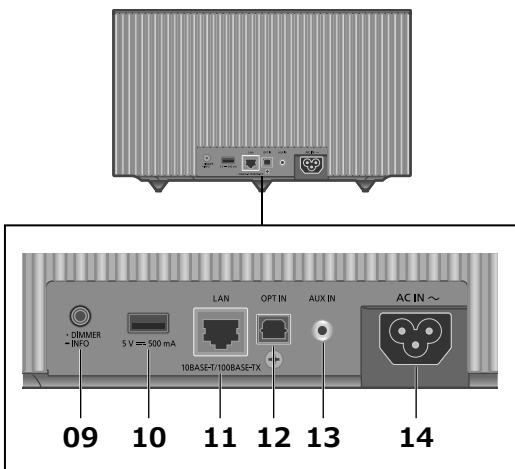

SC-C50 visas i bilderna om inget annat anges.

Ansluta enhet för analog ljudut effekt

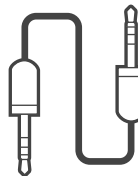
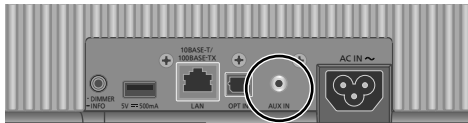

Analog ljudkabel
(ϕ 3,5 mm)
(medföljer inte)



Portabel spelare etc.

Obs!

- När du tittar på videoinnehåll med den här funktionen kan det hända att video- och ljudutmatningen inte är synkroniserade.

Ansluta enhet för digital ljudut effekt

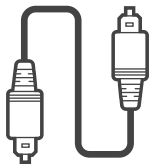

Optisk, digital
ljudkabel
(medföljer inte)

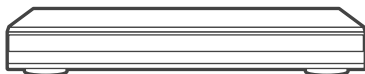

CD-spelare etc.

Obs!

- När du tittar på videoinnehåll med den här funktionen kan det hända att video- och ljudutmatningen inte är synkroniserade.

Ansluter USB-enhet



USB-enhet

Nätkabelanslutning

Ansluts först när alla andra anslutningar är slutförda.

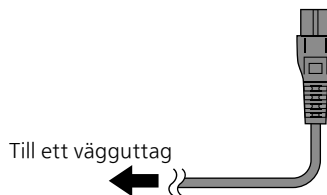
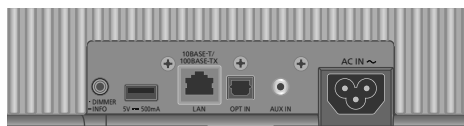

Till ett vägguttag

- Använd endast den medföljande nätkabeln.
- Anslut inte nätkabeln förrän alla andra anslutningar fullföljts.
- Sätt i kontakterna till de kablar som ska anslutas hela vägen in.
- Böj inte kablarna i skarpa vinklar.
- Inställning av trådlös LAN (Wi-Fi®) kan påbörjas när denna enhet är påslagen. Om du avslutar Wi-Fi-inställningen, tryck på [↻]. För att behålla Wi-Fi-inställningen, starta "Google Home"-appen och följ instruktionerna på skärmen. (⇒ 12)

Obs!

- Denna apparat förbrukar en liten mängd växelström (⇒ 19) även när enheten är i standby-läge. Koppla ur kontakten från vägguttaget om du inte kommer att använda enheten under en längre tid. Placera enheten så att kontakten enkelt kan dras ur.

Du kan strömma online-musiktjänster eller musikfiler från din smarttelefon/surfplatta till den här enheten.

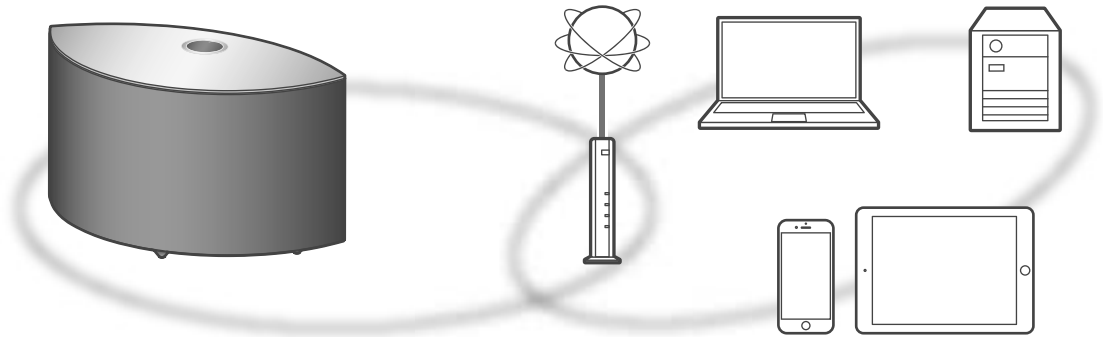

Denna enhet kan anslutas till en router med en LAN-kabel eller inbyggt Wi-Fi®. En LAN-anslutning via kabel rekommenderas i syfte att erhålla en stabil nätverksanslutning.

■ Förberedelse

Om du installerar appen "Google Home" på din smarttelefon/surfplatta kan du ställa in en anslutning med programmet.

- Vid användning av Chromecast-aktiverade appar för att spela upp musik på den här enheten (⇒ 17), ställ in en anslutning med hjälp av "Google Home"-appen.
- Kontrollera att Wi-Fi-funktionen är aktiverad på din smarttelefon/surfplatta.

1 Installera "Google Home"-appen på din smarttelefon/surfplatta.

- För att ladda ner "Google Home"-appen, gå till :
<https://www.google.com/cast/setup/>



2 Anslut din smarttelefon/surfplatta till samma nätverk som den här enheten innan du gör inställningarna.

Obs!

- När du har slagit på den här enheten kan det ta lite tid tills denna enhet är aktiverad.
- Om "Firmware update is available" visas efter att nätverksanslutningen har konfigurerats finns fast programvara för enheten tillgänglig. Håll [▶/||] intryckt i 5 sekunder eller längre för att starta uppdateringen.
 - Förloppet visas som "Updating □ %" i samband med uppdatering. ("□" står för ett nummer.)
 - När uppdateringen har slutförts, visas "Success". Slå på och stäng av denna enhet.
- "📶" blinkar när nätverksanslutningen inte upprättats. När nätverksanslutningen är upprättad försvinner "📶". Nätverksinställningar med "Google Home"-appen kan vara tillgängliga när "📶" blinkar. Starta "Google Home"-appen och följ instruktionerna på skärmen. (⇒ 14)

Trådbunden LAN-anslutning

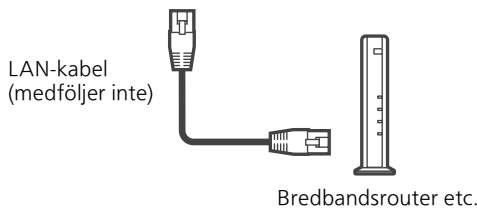
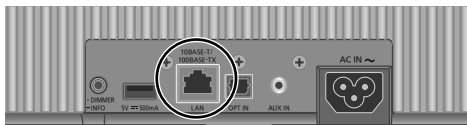

- 1 Dra ur nätkabeln.
- 2 Anslut den här enheten till en bredbandsrouter, etc. med hjälp av en LAN-kabel.
- 3 Anslut nätkabeln till denna enhet. (⇒ 10)
- 4 Tryck på [⏻/⏪] för att slå på enheten.
- 5 (För att använda de Chromecast-aktiverade apparna med denna enhet (⇒ 17))

Se till att du konfigurerar en anslutning med "Google Home"-appen på din smarttelefon/surfplatta.

Obs!

- Medan nätkabeln är bortkopplad, måste LAN-kabeln kopplas i eller ur.
- Använd raka LAN-kablar (STP) av kategori 7 eller mer, när du ansluter till kringutrustning.
- Om man sätter i en annan kabel än LAN-kabeln i LAN-porten kan apparaten skadas.
- Även när Wi-Fi-funktionen är inställd på "On" aktiveras den trådlösa LAN-funktionen när en LAN-kabel är ansluten. ("📶" försvinner.)

Trådlös LAN-anslutning

■ Förberedelse

- ① Dra ur nätkabeln.
- ② Koppla ifrån LAN-kabeln.
- ③ Placera denna enhet så nära den trådlösa routern som möjligt.
- ④ Anslut nätkabeln till denna enhet. (⇒ 10)

Obs!

- Inställningen stängs av efter inställd tidsgräns. Om så sker, försök genomföra inställningen på nytt.
- "📶" döljs när Wi-Fi-inställningen är slutförd.
- För att avbryta inställningen mitt i, tryck på [⏻] eller sätt apparaten i standby-läge.

Nätverksinställningen för första gången med användning av appen "Google Home"

- 1 Tryck på [⏻/⏪] för att slå på enheten.

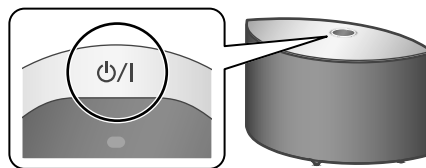

- "Wi-Fi Setup" börjar blinka.



- 2 Starta "Google Home"-appen och följ instruktionerna på skärmen.

Obs!

- Denna enhet kommer visas som "Technics-SC-C50-****" ("Technics-SC-C30-****") om enhetsnamnet inte är inställt. ("****" står för tecken som är unika för varje uppsättning.)
- Du kan kontrollera din nätverksinformation (SSID, MAC-adress och IP-adress) från appen "Google Home" eller "Technics Audio Center".
- Vissa objekt på "Google Home"-appen är irrelevanta för denna enhet.
- När enheten slås av och på igen innan Wi-Fi-inställningen är klar visas "Wi-Fi Setup" igen. Utför Wi-Fi-inställningen eller ställ in Wi-Fi-funktionen till "Off" så att den inte visas därefter. Om du vill byta Wi-Fi-funktionen mellan "On" och "Off" trycker du på [⏻] för att avbryta Wi-Fi-inställningen i mitten, tryck och håll volymen [—] upptill och [•DIMMER / -INFO] på baksidan av denna enhet i cirka 5 sekunder.
- För andra anslutningsmetoder (⇒ 13)

Ställa in nätverket från
inställningsmenyn

1 Håll in [↻] på ovansidan och [•DIMMER / -INFO] baktill på den här enheten.

2 Anslutningsmetoder (WPS/WPS PIN/Wi-Fi Setup) visas i ordning.

• Skärmen ändras var 5 sekund.



• Om din trådlösa bredbandsrouter stöder WPS (Wi-Fi Protected Setup™) tryckknappen (Använda WPS-knappen)



• Om din trådlösa bredbandsrouter stödjer WPS-PIN-kodsmetoden (Använda PIN-koden för WPS)



• När du använder appen "Google Home" för att konfigurera en anslutning (Använda "Google Home"-appen)

3 Släpp upp [↻] och [•DIMMER / -INFO] medan den valda anslutningsmetoden visas.

Obs!

• Vid användning av Chromecast-aktiverade appar för att spela upp musik på den här enheten (⇒ 17), ställ in en anslutning med hjälp av "Google Home"-appen.

■ Använda WPS-knappen "WPS"

(Om Chromecast-aktiverade apparna inte används med denna enhet)

Om din trådlösa router stöder WPS, kan du skapa en anslutning genom att trycka på WPS-knappen.

- En kompatibel trådlös router kan bära WPS-märkningen.
- Slutför inställningarna inom 2 minuter medan "WPS" visas.

1 När "WPS" visas, tryck då på WPS-knappen på den trådlösa routern.

Exempel :

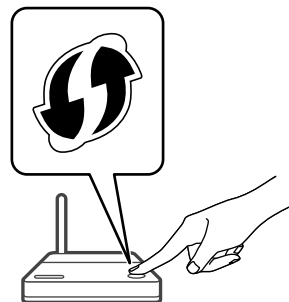

- "Success" visas när anslutningen har upprättats.
- "Fail" kan visas om anslutningen inte slutfördes. Testa denna metod igen från konfigureringsmenyn. Om "Fail" fortfarande visas, försök då med någon annan metod.

2 Tryck på [▶/⏪] för att lämna inställningen.

■ Använda PIN-koden för WPS "WPS PIN"

(Om Chromecast-aktiverade apparna inte används med denna enhet)

Om din trådlösa router stöder WPS kan du skapa en anslutning genom att ange PIN-koden för WPS.

- Se bruksanvisningarna för den trådlösa routern för detaljer kring hur man matar in PIN-koden.
- Slutför inställningarna inom 2 minuter medan "WPS PIN" och PIN-koden visas.

1 Ange PIN-koden i den trådlösa routern från PC, osv.

- "Success" visas när anslutningen har upprättats.
 - "Fail" kan visas om anslutningen inte slutfördes. Testa denna metod igen från konfigureringsmenyn. Om "Fail" fortfarande visas, försök då med någon annan metod.

2 Tryck på [▶/⏮] för att lämna inställningen.

Obs!

- Beroende på router kan andra anslutna enheter komma att tillfälligt förlora sin anslutning.
- För mer information, se bruksanvisningen för den trådlösa routern.

■ Använda "Google Home"-appen "Wi-Fi Setup"

(Vid användning av Chromecast-aktiverade apparna med denna enhet)

Du kan ställa in en anslutning med hjälp av "Google Home"-appen.

1 Starta appen och följ instruktionerna på skärmen.

2 Tryck på [▶/⏮] för att lämna inställningen.

Obs!

- Denna enhet kommer visas som "Technics-SC-C50-****" ("Technics-SC-C30-****") om enhetsnamnet inte är inställt. ("****" står för tecken som är unika för varje uppsättning.)
- Du kan kontrollera din nätverksinformation (SSID, MAC-adress och IP-adress) från appen "Google Home" eller "Technics Audio Center".
- Vissa objekt på "Google Home"-appen är irrelevanta för denna enhet.

Att använda Chromecast-aktiverade appar

Vid användning av Chromecast-aktiverade appar för att spela upp musik på den här enheten måste du ställa in en nätverksanslutning med hjälp av "Google Home"-appen. När nätverket har ställts in med en annan metod, försök inställningen igen med följande procedur.

1 Håll in [⏮] på ovansidan och [•DIMMER / -INFO] baktill på den här enheten.

- Den visade anslutningsmetoden ändras var 5 sekund.

2 När "Wi-Fi Setup" visas, släpp upp [⏮] och [•DIMMER / -INFO].

- "Wi-Fi Setup" börjar blinka.

3 Gå vidare till "Använda "Google Home"-appen".

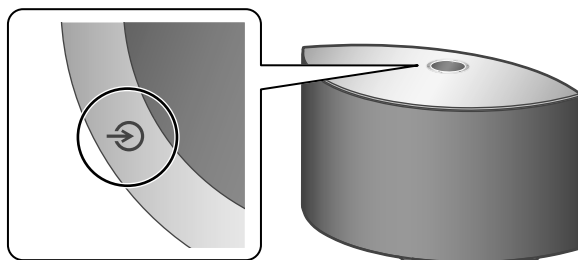

- 1 Tryck på [⏻/⏻] för att slå på enheten.
- 2 Tryck på [⏻] upprepade gånger för att välja ingångskälla.

• Alla ingångskällor kan spelas upp med den här enheten (se nedan).

- Vissa ingångar kan vara tillgängliga när du använder "Google Home" eller "Technics Audio Center" (gratis). För mer information, gå till : www.technics.com/support/
 - Slutför nätverksinställningarna. (⇒ 11)



Användning av ingången AUX IN

Du kan ansluta en bärbar spelare etc., med analog ljudkabel (ϕ3,5 mm) (medföljer inte) och spela upp musik. (⇒ 10)

- Starta uppspelning på den anslutna enheten.

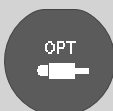

Använda enhet för digitalt ljud

Du kan ansluta CD-spelare etc. med optisk digital ljudkabel (medföljer inte) till denna enhet och spela upp musik. (⇒ 10)

- Starta uppspelning på den anslutna enheten.



Att använda Bluetooth®

Du kan avnjuta ljud från en Bluetooth®-ljudenhet trådlöst via denna enhet. (⇒ 16)

- Starta uppspelning på Bluetooth®-enheten.



Använda USB-enheten

Du kan spela upp musik som är lagrad på den anslutna USB-enheten.

- Använd den dedikerade appen "Technics Audio Center" (gratis) för att spela upp.



Podcasts Spela upp Internet Radio och Podcasts

Med den gratis appen "Technics Audio Center" kan du spela upp en internetradiokanal genom att ställa in den här enheten som en högtalare för internetradio.

- Använd den dedikerade appen "Technics Audio Center" (gratis) för att spela upp.



Användning av Chromecast-aktiverade appar

Denna enhet har Chromecast built-in. Du kan strömma musikfiler från din enhet (smarttelefon, surfplatta etc.) med Chromecast-aktiverade appar och välja den här enheten som utgångshögtalare. (⇒ 17)

- För mer information om Chromecast-aktiverade appar, se : g.co/cast/apps



Använda musikstreamingtjänster (Spotify, etc.)

Du kan spela musik från musikstreamingtjänster, till exempel Spotify etc. genom att ställa in denna enhet som en högtalare.

- För musikstreamingtjänster som stöds av denna enhet, besök : www.technics.com/support/



Strömma musikfiler på nätverksenheter

Du kan strömma musikfiler från enheten i ditt nätverk till den här enheten med hjälp av den kostnadsfria appen "Technics Audio Center". (⇒ 17)

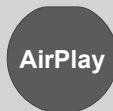

AirPlay Använda AirPlay

Du kan spela upp musik som lagras på en iOS-enhet, osv via AirPlay.

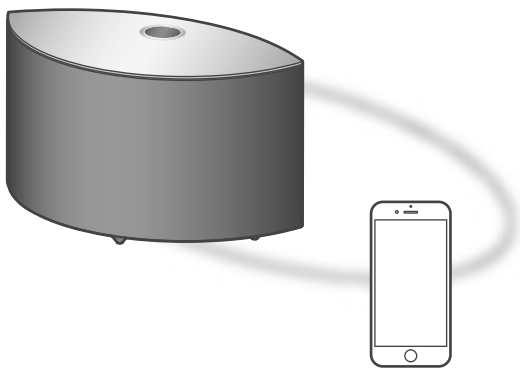

Bluetooth®-enhet

Synkronisera en Bluetooth®-enhet

- Slå på den här enhetens och Bluetooth®-enheten och placera enheten nära denna enhet.
- Slå på enhetens Bluetooth®-funktion.

1 Tryck på [↻] flera gånger för att välja "8".

- "8" blinkar med 1 sekunds intervall.
- "8" blinkar var sekund och den här enheten försöker ansluta till den senaste anslutna Bluetooth®-enheten. När anslutningen är klar fortsätter du till steg 4.

2 Håll [↻] intryckt.

- "8" blinkar med 1 sekunds intervall och denna enhet initierar registreringsstandbyläget.

3 Öppna Bluetooth®-anslutningsskärmen, etc. på Bluetooth®-enheten och välj "Technics-SC-C50-****" ("Technics-SC-C30-****").

- "****" står för siffror som är unika för varje uppsättning.
- Om enhetens namn är angivet på appen "Google Home" visas det angivna namnet.

4 Spela upp musik genom att hantera Bluetooth®-enheten.

Obs!

- Om du uppmanas att ange lösenordet, skriv in "0000".
- Du kan registrera upp till 8 enheter med den här enheten. Om en 9:e enhet parkopplas, kommer den enhet som inte använts under längst tid att ersättas.

Lyssna på musik som lagrats på en Bluetooth®-enhet

- Om en Bluetooth®-enhet redan har anslutits, koppla då ifrån den.

1 Tryck på [↻] flera gånger för att välja "8".

- "8" blinkar var sekund och den här enheten kommer automatiskt att försöka ansluta till den senaste anslutna Bluetooth®-enheten. När anslutningen är klar fortsätter du till steg 3.

2 Öppna Bluetooth®-anslutningsskärmen, etc. på Bluetooth®-enheten och välj "Technics-SC-C50-****" ("Technics-SC-C30-****").

3 Spela upp musik genom att hantera Bluetooth®-enheten.

Obs!

- Se användarinstruktionerna för Bluetooth®-enheten för mer information.
- Den här apparaten kan endast anslutas till en anordning åt gången.
- Bluetooth®-enheten kopplas ifrån om en annan ljudkälla väljs.

Lyssna på musik via Chromecast-aktiverad app

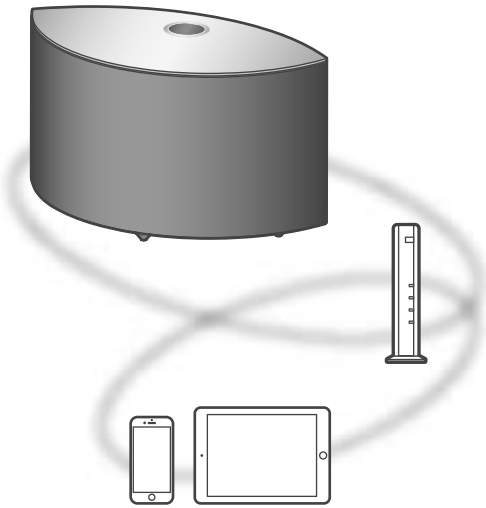

Den här enheten är kompatibel med Chromecast-aktiverade appar. För mer information om Chromecast-aktiverade appar, se : g.co/cast/apps

■ Förberedelse

- Slutför nätverksinställningarna. (⇒ 11)
 - Se till att nätverket är anslutet till internet.
- Installera den Chromecast-aktiverade appen på din enhet (smarttelefon, surfplatta etc.).
- Anslut enheten till det nätverk som för tillfället används hemma.

1 Starta den Chromecast-aktiverade appen på din enhet (smarttelefon, surfplatta etc.).

- Ingångskällan växlar automatiskt till "Chromecast built-in".

2 Spela musiken.

Alla musikstreamingtjänster är inte tillgängliga i alla länder/regioner. Registrering / prenumeration kan krävas, eller avgifter kan tas ut för att använda musikstreamingtjänster. Tjänsterna kan ändras eller avbrytas. För mer information, gå till varje enskild musiktjänsts webbplats.

Viktigt meddelande :

Innan du kasserar eller överför denna enhet till en tredje part, se till att logga ut från dina konton för musikstreamingtjänster för att förhindra obehörig användning av dina konton.

Strömma musikfiler på nätverksenheter

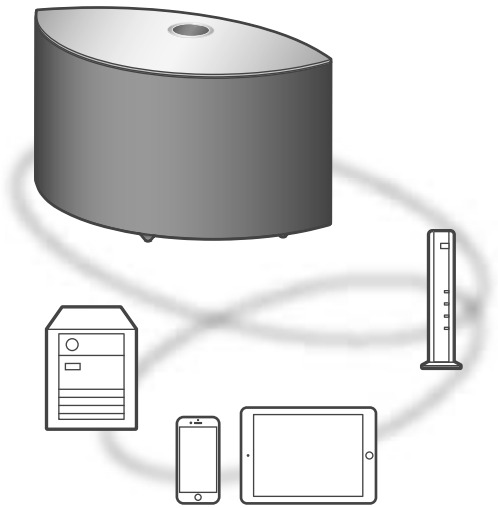

Du kan strömma musikfiler från enheten i ditt nätverk till den här enheten med hjälp av den kostnadsfria appen "Technics Audio Center".

■ Förberedelse

- Slutför nätverksinställningarna. (⇒ 11)
- Anslut följande enheter till samma nätverk som den här apparaten.
 - Enhet med appen "Technics Audio Center" installerad.
 - Enhet som innehåller musikkälla

1 Installera den kostnadsfria appen "Technics Audio Center" på din smartphone, surfplatta etc.

- Ladda ned och installera appen från nedanstående webbplats. www.technics.com/support/

2 Starta appen "Technics Audio Center".

- Använd alltid den senaste versionen av appen.

3 Välj den här enheten som utgångshögtalare.

4 Välj en musikkälla.

5 Välj en musikfil.



Wi-Fi CERTIFIED™-logotypen är ett certifieringsmärke som tillhör Wi-Fi Alliance®. Logotypen för Wi-Fi Protected Setup™ är ett certifieringsmärke som tillhör Wi-Fi Alliance®.



Användning av Works with Apple-märke innebär att ett tillbehör har utformats för att fungera specifikt med den teknik som identifierats i märket och har certifierats av utvecklaren för att uppfylla Apples prestandanormer. Apple och AirPlay är varumärken som tillhör Apple Inc., registrerade i USA och andra länder. Den här produkten är kompatibel med AirPlay 2. iOS 11.4 eller senare.

Chromecast built-in

Google, Google Home och Chromecast built-in varumärken som tillhör Google LLC. Google Assistent är inte tillgänglig på vissa språk och i vissa länder.

Windows är ett registrerat varumärke tillhörande Microsoft Corporation i USA och andra länder.

Windows Media och Windows logotyp är antingen varumärken eller registrerade varumärken som tillhör Microsoft Corporation i USA och/eller andra länder. Denna produkt skyddas av vissa rättigheter till immateriella tillgångar som Microsoft Corporation och tredje part innehar. Utan särskilt tillstånd från Microsoft eller ett av Microsoft auktoriserat relaterat företag, dotterbolag eller tredje part, är det förbjudet att använda eller föra sådan teknologi vidare utanför denna produkt.

Mac och OS X är varumärken som tillhör Apple Inc. som har registrerats i USA och andra länder.

Bluetooth®-ordmärket och logotyperna är registrerade varumärken som tillhör Bluetooth SIG, Inc. och all användning som Panasonic Corporation gör av sådana märken sker under licens. Andra varumärken och varunamn tillhör sina respektive ägare.

DSD är ett varumärke som tillhör Sony Corporation.

FLAC Decoder

Copyright (C) 2000, 2001, 2002, 2003, 2004, 2005, 2006, 2007, 2008, 2009 Josh Coalson
Redistribution and use in source and binary forms, with or without modification, are permitted provided that the following conditions are met:

- Redistributions of source code must retain the above copyright notice, this list of conditions and the following disclaimer.
- Redistributions in binary form must reproduce the above copyright notice, this list of conditions and the following disclaimer in the documentation and/or other materials provided with the distribution.
- Neither the name of the Xiph.org Foundation nor the names of its contributors may be used to endorse or promote products derived from this software without specific prior written permission.

THIS SOFTWARE IS PROVIDED BY THE COPYRIGHT HOLDERS AND CONTRIBUTORS "AS IS" AND ANY EXPRESS OR IMPLIED WARRANTIES, INCLUDING, BUT NOT LIMITED TO, THE IMPLIED WARRANTIES OF MERCHANTABILITY AND FITNESS FOR A PARTICULAR PURPOSE ARE DISCLAIMED. IN NO EVENT SHALL THE FOUNDATION OR CONTRIBUTORS BE LIABLE FOR ANY DIRECT, INDIRECT, INCIDENTAL, SPECIAL, EXEMPLARY, OR CONSEQUENTIAL DAMAGES (INCLUDING, BUT NOT LIMITED TO, PROCUREMENT OF SUBSTITUTE GOODS OR SERVICES; LOSS OF USE, DATA, OR PROFITS; OR BUSINESS INTERRUPTION) HOWEVER CAUSED AND ON ANY THEORY OF LIABILITY, WHETHER IN CONTRACT, STRICT LIABILITY, OR TORT (INCLUDING NEGLIGENCE OR OTHERWISE) ARISING IN ANY WAY OUT OF THE USE OF THIS SOFTWARE, EVEN IF ADVISED OF THE POSSIBILITY OF SUCH DAMAGE.

Spotify-programvaran omfattas av licensavtal från tredje part som du kan läsa här : <https://www.spotify.com/connect/third-party-licenses>.

■ ALLMÄNT

SC-C50

Strömtillförsel	AC 220 V till 240 V, 50/60 Hz
Effektförbrukning	42 W
Effektförbrukning i standby-läge (Nätverk Standby Av)	0,2 W
Effektförbrukning i standby-läge (Nätverk Standby På med trådlöst LAN)	2,0 W
Effektförbrukning i standby-läge (Nätverk Standby På med trådbundet LAN)	2,0 W
Mått (B×H×D)	375 mm × 220 mm × 197 mm
Vikt	Cirka 5,9 kg
Intervall för drifttemperatur	0°C till +40 °C
Intervall för luftfuktighet vid drift	35 % till 80 % RH (ingen kondensbildning)

SC-C30

Strömtillförsel	AC 220 V till 240 V, 50/60 Hz
Strömförbrukning	30 W
Strömförbrukning i standby-läge (Nätverk Standby Av)	0,2 W
Strömförbrukning i standby-läge (Nätverk Standby På med trådlöst LAN)	2,0 W
Strömförbrukning i standby-läge (Nätverk Standby På med trådbunden LAN)	2,0 W
Mått (B×H×D)	315 mm × 190 mm × 191 mm
Vikt	Cirka 4,5 kg
Variationsvidd för drifttemperatur	0°C till +40 °C
Variationsvidd för luftfuktighet vid drift	35 % till 80 % RH (ingen kondensbildning)

■ FÖRSTÄRKARAVSNITT

SC-C50

Uteffekt	Främre högtalare (V/H) : 20 W + 20 W (1 kHz, T.H.D. 1,0 %, 8 Ω, 20 kHz LPF) Främre högtalare (Center) : 20 W (1 kHz, T.H.D. 1,0 %, 8 Ω, 20 kHz LPF) Subwoofer : 40 W (100 Hz, T.H.D. 1,0 %, 4 Ω, 20 kHz LPF)
----------	--------------------------------------------------------------------------------------------------------------------------------------------------------------------------------------------------------------------------------------

SC-C30

Uteffekt	Främre högtalare (V/H) : 15 W + 15 W (1 kHz, T.H.D. 1,0 %, 8 Ω, 20 kHz LPF) Subwoofer : 30 W (100 Hz, T.H.D. 1,0 %, 4 Ω, 20 kHz LPF)
----------	-----------------------------------------------------------------------------------------------------------------------------------------------------

■ HÖGTALARAVSNITT

SC-C50

Främre högtalare (L/C/R)

Typ	2-vägs, 2 högtalare (Stängd)
Bashögtalare	6,5 cm × 1/kanal, kontyp
Diskantelement	1,6 cm × 1/kanal, dome-typ

Subwoofer

Typ	1-vägs, 1 högtalare (Basreflex)
Subwoofer	12 cm × 1, kontyp

SC-C30

Främre högtalare (L/R)

Typ	2-vägs, 2 högtalare (Stängd)
Bashögtalare	6,5 cm × 1/kanal, kontyp
Diskantelement	1,6 cm × 1/kanal, dome-typ

Subwoofer

Typ	1-vägs, 1 högtalare (Basreflex)
Subwoofer	12 cm × 1, kontyp

■ Bluetooth®-AVSNITT

Bluetooth®-systemspecifikation	Bluetooth® Ver.4.2
Klassificering för trådlös utrustning	Klass 2 (2,5 mW)
Profiler som stöds	A2DP, AVRCP
Codec som stöds	AAC, SBC
Frekvensband	2,4 GHz-bandet FH-SS
Användningsavstånd	Cirka 10 m siktlinje*1

*1 : Prospektivt kommunikationsavstånd

Måttmiljö :

Temperatur 25°C/Höjd 1,0 m

Mått i "Mode1"

■ UTTAGSAVSNITT

USB	Typ A-kontakt USB 2.0 Hög hastighet 5 VDC 500 mA USB-masslagringsklass Filsystem : FAT16, FAT32, NTFS
Stödd minneskapacitet	2 TB (max)
Maximalt antal mappar (album)	800
Maximalt antal filer (låtar)	8000
Ethernet-gränssnitt	LAN (100BASE-TX/10BASE-T)
AUX-ingång	Stereo, ϕ 3,5 mm uttag
Digital ingång	Optisk digital ingång (optisk kontakt)
Formatstöd	LPCM

■ Wi-Fi-AVSNITT

Standard	IEEE802.11a/b/g/n/ac
Frekvensband	2,4 GHz-band 5 GHz-band
Säkerhet	WPA2™, blandat läge WPA2™/WPA™
WPS-version	Version 2.0

• WLAN-funktionen på denna produkt får uteslutande användas inuti byggnader.

■ Filformat

Den här apparaten stöder följande filformat :

- Den här apparaten stöder inte uppspelning av upphovsrättsskyddade musikfiler.
- Vi kan inte garantera uppspelning av alla filformat som stöds av den här apparaten.
- Uppspelning av en fil i ett format som inte stöds av den här enheten kan orsaka spräckligt ljud eller brus. Kontrollera i så fall för att se om den här apparaten stöder filformatet.
- Den här apparaten stöder inte uppspelning med VBR (Variable Bit Rate).
- Några av de anslutna enheterna (servrarna) kan klara av att konvertera filer i format som inte stöds av den här enheten och mata ut dem. Mer information finns i bruksanvisningarna till dina enheter eller din server.
- Filinformationen (samplingsfrekvensen, osv.) som visas på den här apparaten och i uppselningsprogramvaran kan skilja sig åt.

Optisk digital ingång

Formatstöd	Samplingsfrekvens	Bithastighet/ Antal kvantiseringsbitar
LPCM	32/44,1/48/88,2/96 kHz	16/24 bit

USB-A

Filformat	Filändelse	Samplingsfrekvens	Bithastighet/ Antal kvantiseringsbitar
MP3	.mp3	32/44,1/48 kHz	16 till 320 kbps
AAC	.m4a/.aac	32/44,1/48/88,2/96 kHz	16 till 320 kbps
WAV	.wav	32/44,1/48/88,2/96/176,4/192/352,8/384 kHz	16/24/32 bit
FLAC	.flac	32/44,1/48/88,2/96/176,4/192/352,8/384 kHz	16/24 bit
AIFF	.aiff	32/44,1/48/88,2/96/176,4/192/352,8/384 kHz	16/24/32 bit
ALAC	.m4a	32/44,1/48/88,2/96/176,4/192/352,8/384 kHz	16/24 bit
DSD	.dff/.dsf	2,8/5,6/11,2 MHz	

LAN (DMR)*

Filformat	Filändelse	Samplingsfrekvens	Bithastighet/ Antal kvantiseringsbitar
MP3	.mp3	32/44,1/48 kHz	16 till 320 kbps
AAC	.m4a/.aac	32/44,1/48/88,2/96 kHz	16 till 320 kbps
WAV	.wav	32/44,1/48/88,2/96/176,4/192/352,8/384 kHz	16/24/32 bit
FLAC	.flac	32/44,1/48/88,2/96/176,4/192/352,8/384 kHz	16/24 bit
AIFF	.aiff	32/44,1/48/88,2/96/176,4/192/352,8/384 kHz	16/24/32 bit
ALAC	.m4a	32/44,1/48/88,2/96/176,4/192/352,8/384 kHz	16/24 bit
DSD	.dff/.dsf	2,8/5,6/11,2 MHz	

* : Huruvida en musikfil kan spelas upp via nätverket eller inte beror på nätverksservern även om filformatet är samma som angivet ovan. Om du t.ex. använder Windows Media Player 11, går det inte att spela upp alla musikfiler på datorn. Du kan bara spela upp de som läggs till i biblioteket i Windows Media Player 11.

Obs!

- Specifikationerna kan ändras utan föregående meddelande.
- Vikt och mått är ungefärliga.

Tak fordi du har købt dette produkt.

Læs venligst disse instruktioner omhyggeligt igennem, før du anvender produktet, og gem vejledningen til fremtidig brug.

- Om beskrivelserne i denne betjeningsvejledning
 - De sider, der henvises til, er angivet som “⇒ ○○”.
 - De viste illustrationer kan være forskellige fra dit apparat.
- Illustrationer og figurer i denne manual henviser til hoveddelen i sort.

- En mere detaljeret betjeningsvejledning finder du i “Betjeningsvejledning” (PDF-format). Du kan downloade den fra websiden.
https://www.technics.com/support/downloads/oi/SC-C50_C30.html
- Du skal anvende Adobe Reader for at browse i eller udskrive “Betjeningsvejledning” (PDF-format). Du kan downloade og installere en version af Adobe Reader, som du kan anvende med dit operativsystem fra følgende webside:
<http://www.adobe.com/products/acrobat/readstep2.html>



Indholdsfortegnelse

Sikkerhedsforskrifter	05	
Installation	07	
Referencevejledning for betjening	08	
Grundlæggende	Forbindelser	10
	Netværksindstillinger	11
	Tilgængelige indgangskilder	15
	Brug af Bluetooth®	16
	Streaming af musik på netværket	17
Licenser	18	
Specifikationer	19	

Tilbehør

AC-netledning

For Storbritannien og Irland

Hvid: K2CT3YY00097

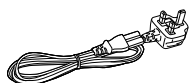

For Europa

Sort: K2CMZDR00001 / Hvid: K2CMZYY00002

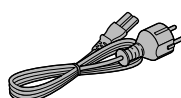

- Smarttelefonen på forsiden leveres ikke sammen med denne enhed.
- Produktnumrene i disse driftsvejledninger er gældende fra og med juli 2019.
- Ændringer kan ske.
- Brug ikke AC-netledning med andet udstyr.

Advarsel**Enheden**

- For at mindske risikoen for brand, elektrisk stød eller produktskade:
 - Denne enhed må ikke udsættes for regn, fugt, dryp eller sprøjt.
 - Genstande, der indeholder væsker, såsom vaser, må ikke placeres oven på enheden.
 - Brug det anbefalede tilbehør.
 - Dæksler må ikke fjernes.
 - Du må ikke selv reparere enheden. Vedligeholdelse må udelukkende udføres af kvalificerede teknikere.
 - Pas på, at der ikke falder metalgenstande ned i enheden.
 - Anbring ikke tunge genstande på enheden.

AC-netledning

- For at mindske risikoen for brand, elektrisk stød eller produktskade:
 - Sørg for, at strømforsyningsspændingen svarer til den spænding, der er angivet på apparatet.
 - Indsæt stikproppen helt ind i stikdåsen eller elkontakten.
 - Lad være med at bøje eller trække i ledningen eller stille tunge genstande på den.
 - Rør ikke stikket med våde hænder.
 - Hold fast på stikproppen, når du trækker ledningen ud.
 - Brug aldrig en ødelagt stikprop eller stikdåse.
- Strømsstikket anvendes til at afbryde enheden med.

Installer denne enhed, så strømsstikket øjeblikkeligt kan tages ud af stikkontakten.
- Kontroller, at jordbenet på netstikket er sikkert tilsluttet for at undgå elektrisk stød.
 - Et apparat med KLASSE I-konstruktion skal sluttes til en netstikkontakt med en beskyttelsesjording.

Forsigtig**Enheden**

- Åben ild, såsom tændte stearinlys, må ikke anbringes oven på enheden.
- Enheden kan modtage radiointerferens under brug af tændte mobiltelefoner. Hvis der forekommer interferens, skal du øge afstanden mellem enheden og mobiltelefonen.
- Denne enhed er beregnet til brug i fastlandsklimaer og tropeklimaer.
- Læg ikke noget oven på enheden. Den kan blive meget varm, når den er tændt.

Placering

- Anbring enheden på en plan, vandret overflade.
- For at mindske risikoen for brand, elektrisk stød eller produktskade:
 - Enheden må ikke installeres eller anbringes i en reol, et indbygget skab eller et andet aflukket område. Sørg for god ventilation til enheden.
 - Ventilationshullerne må ikke tilstoppes med aviser, duge, gardiner og lignende genstande.
 - Enheden må ikke udsættes for direkte sollys, høje temperaturer, høj luftfugtighed eller kraftige vibrationer.
- Hold alle magnetiske genstande væk. Magnetkort, ure osv. kan blive beskadiget, hvis de anbringes for tæt på hovedapparatet.

Panasonic Corporation, et selskab med hjemsted på 1006, Oaza Kadoma, Kadoma City, Osaka 571-8501, Japan, samler automatisk persondata såsom IP adresser og/eller Device ID fra din enhed så snart du tilgår Internettet. Det gør vi for at beskytte vores kunder og integriteten af vores Tjenester samt for at beskytte Panasonics rettigheder eller ejendom.

Du har en ret til indsigt, berigtigelse og indsigelse i visse tilfælde, en ret til sletning, begrænsning af behandling, dataportabilitet og en ret til indsigelse imod andre former for behandling. Hvis du ønsker at anvende nogen af de ovenstående rettigheder og/eller ønsker at vide mere om behandlingen af dine persondata, se venligst den fulde persondatapolitik på din enheds support side, <http://panasonic.jp/support/global/cs/audio/>, <http://www.technics.com/support/> eller kontakt vores kundekommunikations/-support nummer eller adresse beskrevet i den fælleseuropæiske garanti (Pan European Guarantee) inkluderet i din enhed for at få tilsendt den fulde persondatapolitik.

Indsamling af elektroniskrot

Kun for Den Europæiske Union og lande med retursystemer



Dette symbol på produkter, emballage og/eller ledsagedokumenter betyder, at brugte elektriske og elektroniske produkter ikke må blandes med almindeligt husholdningsaffald. For korrekt behandling, indsamling og genbrug af gamle produkter, skal du tage dem til indsamlingssteder i overensstemmelse med den nationale lovgivning.

Ved at skaffe sig af med dem på korrekt vis hjælper du med til at spare værdifulde ressourcer og forhindre eventuelle negative påvirkninger af menneskers sundhed og miljøet.

Ønsker du mere udførlig information om indsamling og genbrug skal du kontakte din kommune.

Usagkyndig bortskaffelse af elektroniskrot kan eventuelt udløse bødeforlæggelse.

Overensstemmelseserklæring (DoC)

Herved erklærer "Panasonic Corporation", at dette produkt opfylder de væsentlige krav og andre relevante forskrifter i Direktiv 2014/53/EU.

Kunderne kan downloade en kopi af den originale overensstemmelseserklæring (DoC) for vores RE-produkter fra serveren DoC:

<http://www.ptc.panasonic.eu>

Kontakt til autoriseret repræsentant:

Panasonic Marketing Europe GmbH, Panasonic Testing Centre, Winsbergring 15, 22525 Hamburg, Tyskland

Type trådløs	Frekvensbånd	Maksimal strømstyrke (dBm EIRP)
WLAN	2412 - 2472 MHz	20 dBm
	5180 - 5320 MHz	20 dBm
	5500 - 5700 MHz	20 dBm
Bluetooth®	2402 - 2480 MHz	10 dBm

Båndet på 5,15 - 5,35 GHz er begrænset til indendørs drift i følgende lande.

AT	BE	BG	CZ	DK	EE	FR	DE	IS	IE	IT
EL	ES	CY	LV	LI	LT	LU	HU	MT	NL	NO
PL	PT	RO	SI	SK	TR	FI	SE	CH	UK	HR

Produktidentifikationsmærkning findes på bunden af enheden.

Installation

Sluk for alt udstyr inden tilslutning, og læs de relevante betjeningsanvisninger. Sørg for at løfte enheden, når du flytter den. Enheden må ikke trækkes hen over gulvet.

Bemærkninger på højttalerne

Disse højttalere har ingen magnetisk afskærmning. Undgå at placere dem i nærheden af tv'er, pc'er eller andet udstyr, som nemt påvirkes af magnetisme.

- Afspilning af musik ved høj lydstyrke i længere tid kan beskadige systemet og forkorte hele systemets levetid.
- Skru ned for lydstyrken under følgende forhold for at undgå skader:
 - Når der afspilles forvrænget lyd
 - Når lyd kvaliteten justeres
 - Når der tændes/slukkes for enheden

For optimale lydeffekter

Kvaliteten og styrken af baslyden, lydlokaliseringspræstation, lyd miljø osv. varierer alt efter enhedens installationssted, lytteposition, rumforholdene og andre faktorer. Læs oplysningerne nedenfor, når enheden installeres.

Sådan fastslås installationsstedet

- Anbring enheden på en jævn og stabil overflade.

Justering af afstand mellem denne enhed og væggen

- Hvis du installerer denne enhed tæt på en væg eller i et hjørne, bliver baslyden kraftigere, men når enheden stilles for tæt på væggen/hjørnet, kan lydlokaliseringen og lyd miljøet blive forringet.

Justering med funktionen Space Tune

Du kan justere lyd kvaliteten automatisk i henhold til installationsstedet (hvis det er tæt på væggen eller i et hjørne af rummet).

- ① Tryk på [▶/■] i 5 sekunder og hold knappen nede.
 - "Space Tune (Auto)" vises.
- ② Tryk på [▶/■] igen, mens "Space Tune (Auto)" vises.
 - En høj prøvetone lyder, mens målingen foretages.
 - Du annullerer denne indstilling ved at trykke på [↵].
 - Når indstillingen er foretaget, vises "Success".

Vedligeholdelse af enheden

Tag AC-netledningen ud af stikkontakten, før der udføres vedligeholdelse. Rengør enheden med en blød klud.

- Hvis der er meget snavs, skal du vride en våd klud godt for at tørre snavset af, og tør den derefter med en blød klud.
- Brug ikke opløsningsmidler, herunder benzin, fortynder, sprit, opvaskemiddel, klude imprægneret med et kemikalie osv. Hvis du gør dette, kan det forårsage, at kabinettets udvendige side eller belægning skæmmes, eller at belægningen skaller af.

Anvendelse af "Technics Audio Center"

Hvis du installerer den dedikerede app "Technics Audio Center" (gratis) på din tablet/smartphone, kan du streame musikfiler fra enheden på dit netværk til denne enhed og konfigurere indstillingerne for lyd kvalitet mv.

Du finder flere oplysninger ved at besøge: www.technics.com/support/

Firmwareopdateringer

Panasonic kan lejlighedsvis udgive opdateret firmware til denne enhed, som kan forbedre den måde, en funktion udføres på. Disse opdateringer er gratis.

- Opdatering via internettet (⇒ 11)
- Oplysninger om opdatering via USB-flashhukommelse finder du på følgende webside: www.technics.com/support/firmware/

Bortskaffelse/overførsel af denne enhed

Før du bortskaffer eller overfører enheden til tredjepart, skal du sørge for at slette alle registrerede oplysninger ved at genoprette fabriksindstillingerne. Indstillingerne genindstilles til fabriksstandard ved at trykke på både [•DIMMER / -INFO] og [🔊/🔇] og holde dem nede samtidig i 5 sekunder eller længere, mens enheden er tændt. Enheden genstarter automatisk, og alle indstillinger genoprettes til fabriksindstillinger.

- Før du bortskaffer eller overfører enheden til tredjepart, skal du sørge for at logge ud af din musikstreamingtjeneste for at forhindre uautoriseret brug af dine konti.

Denne enhed (forside/top)

SC-C50

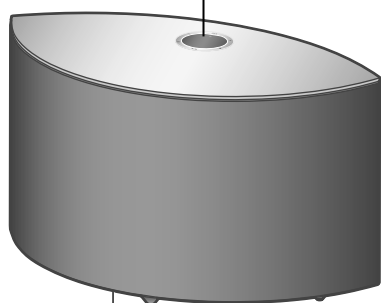
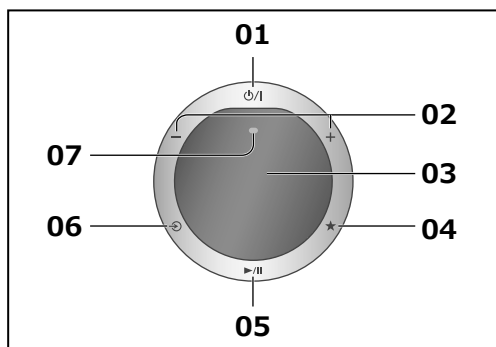

08

01 [⏻/⏻] Knappen Standby/tænd

Tryk på knappen for at skifte enheden fra standby-tilstand eller omvendt. I standby-tilstand forbruger enheden stadig en lille mængde strøm.

02 [-] [+] Justér lydstyrken

• 0 (min) til 100 (maks)

03 Visning

Indgangskilde osv. vises.

04 [★] Favorit

Du kan registrere din favoritstation eller afspilningsliste (USB, Podcasts mv.), eller navngive dem.

• Du kan gemme op til ni favoritstationer eller afspilningslister. Du registrerer ved at trykke på [★] og holde knappen nede, indtil "Memorised" vises, mens en station tunes eller musik afspilles. Derefter registreres stationen eller musikken til et ledigt nummer fra 1 til 9.

05 [▶/⏸] Afspil/Pause

06 [↻] Skift indgangskilde

07 Indbygget mikrofon

08 Produktidentifikationsmærkning (bunden af enheden)

• Modelnummeret står angivet.

SC-C30

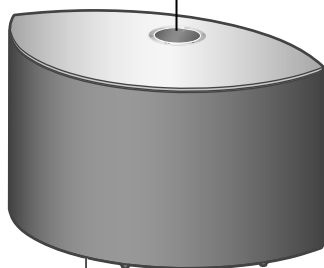
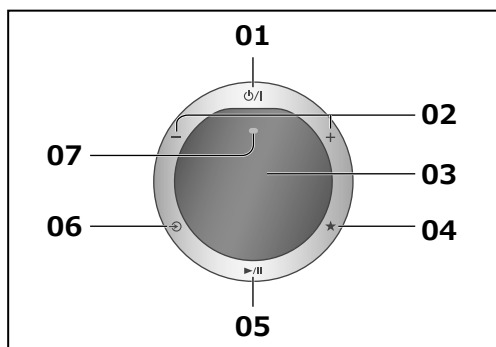

08

Denne enhed (bagside)

SC-C50

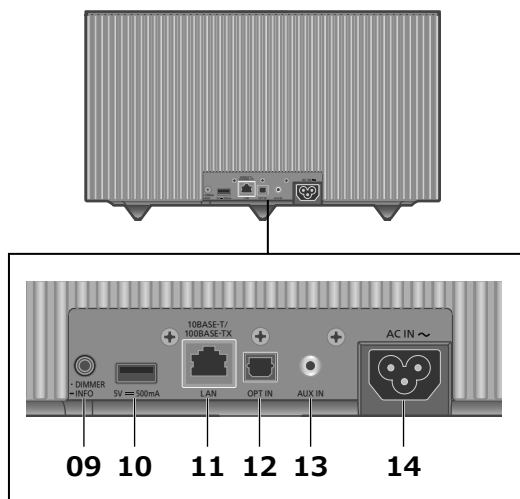

09 [•DIMMER / -INFO]

Indstil lysstyrken på displayet og bunden af enheden.

- Hvis displayet er slukket, vil det kun lyse op i et par sekunder, når du betjener enheden. Før displayet slukker igen, vil "Display Off" blive vist i nogle få sekunder.
- Tryk gentagne gange på [•DIMMER / -INFO] for at justere lysstyrken.
- Tryk på [•DIMMER / -INFO] og hold knappen nede for at vise netværksstatus eller indstillinger. De viste punkter justeres ved at trykke på [•DIMMER / -INFO] gentagne gange. (Lysstyrken ændres ikke, mens du foretager dette.)

10 USB-A-terminal (DC 5 V = 500 mA)

Du kan afspille musik, der er lagret på en tilsluttet USB-enhed vha. appen "Technics Audio Center" (gratis) på din tablet/smartphone(⇒ 10). Du finder flere oplysninger ved at besøge:

www.technics.com/support/

- Hvis en USB-enhed er tilsluttet, er det svært at trykke på [•DIMMER / -INFO]. Udtag USB-enheden efter behov.
- Enheden og USB-enheden bliver varme, når de anvendes i længere tid. Dette er ikke en fejl.

11 LAN terminal (⇒ 12)

12 Optisk digitalt indgangstilslutningspunkt

Du kan tilslutte en CD-afspiller mv. med et optisk digitalt lyd kabel (medfølger ikke) og afspille musik. (⇒ 10)

13 AUX-indgangstilslutningspunkt

Du kan tilslutte en bærbar lyd afspiller mv. med et analogt lyd kabel (φ3,5 mm) (medfølger ikke) og afspille musik. (⇒ 10)

14 Tilslutningspunkt AC IN (~) (⇒ 10)

SC-C30

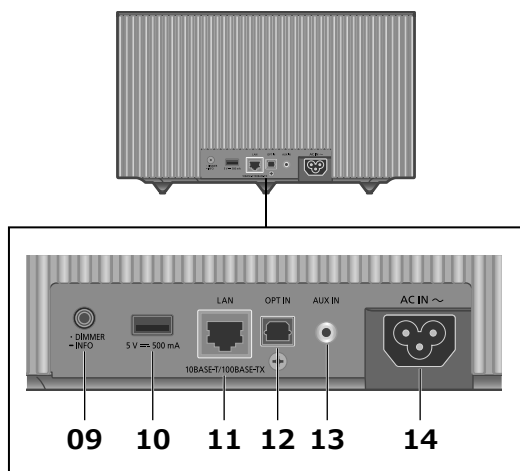

SC-C50 anvendes i illustrationerne, medmindre andet angives.

Tilslutning af en analog lydudgangsenhed

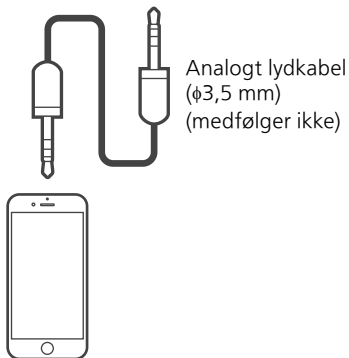
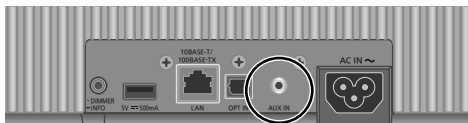

Bærbart lydafspiller mv.

Bemærk

- Mens du nyder videoindholdet med denne funktion, synkroniseres video- og lydoutputtet muligvis ikke.

Tilslutning af en digital lydudgangsenhed

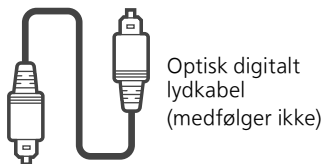

CD-afspiller mv.

Bemærk

- Mens du nyder videoindholdet med denne funktion, synkroniseres video- og lydoutputtet muligvis ikke.

Brug af USB-enhed

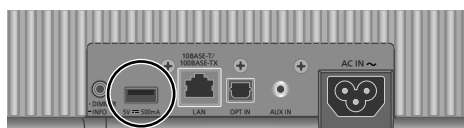

USB-enhed

AC-netledningsforbindelse

Forbind først efter at alle andre forbindelser er udført.

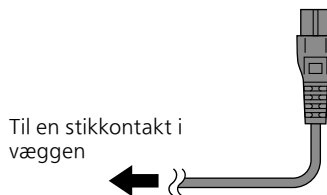
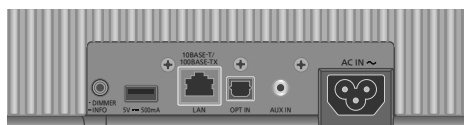

- Brug kun den medfølgende AC-netledning.
- AC-netledningen må ikke tilsluttes, før alle andre tilslutninger er blevet udført.
- Isæt kabelstikkene korrekt.
- Bøj ikke kablerne ved skarpe vinkler.
- Trådløst LAN (Wi-Fi®)-indstillingen kan starte, når denne enhed er tændt. Hvis du vil deaktivere wi-fi-indstillingen, skal du trykke på [⊘]. Du kan beholde wi-fi-indstillingerne ved at starte appen "Google Home" og følge anvisningerne på skærmen. (⇒ 12)

Bemærk

- Denne enhed forbruger en lille mængde AC-strøm (⇒ 19) selv når enheden er i standby-tilstand. Tag stikket ud af hovedstikkontakten, hvis du ikke skal bruge enheden i en længere periode. Anbring enheden, så stikket let kan fjernes.

Du kan streame online musiktjenester eller musikfiler fra din smartphone/tablet til enheden.

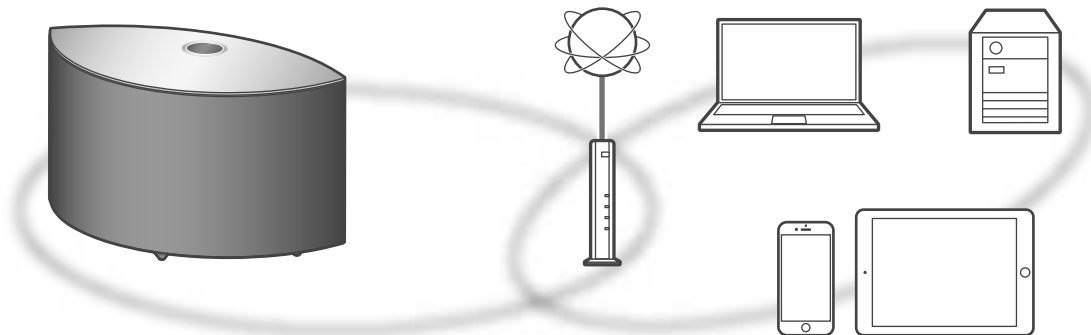

Enheden kan forbindes til en router ved hjælp af et LAN-kabel eller indbygget Wi-Fi®. For en stabil tilslutning til netværket anbefales en kablet LAN-forbindelse.

■ **Klargøring**

Hvis du installerer appen "Google Home" på din smartphone/tablet, kan du etablere forbindelse ved at bruge denne app.

- Når du anvender Chromecast-kompatible apps til at afspille musik på denne enhed (⇒ 17), skal du etablere forbindelse vha. appen "Google Home".
- Sørg for, at wi-fi-funktionen er aktiveret på din smartphone/tablet.

1 Installér appen "Google Home" på din smartphone/tablet.

- Du kan downloade appen "Google Home" ved at besøge:
<https://www.google.com/cast/setup/>



2 Tilslut din smartphone/tablet til samme netværk som denne enhed, før du foretager indstillinger.

Bemærk

- Når du har tændt for enheden, kan det tage et stykke tid, før enheden er aktiveret.
 - Hvis "Firmware update is available" vises, efter at netværksforbindelsen er oprettet, er firmwaren til denne enhed tilgængelig. Tryk på [▶/||] og hold knappen nede i 5 sekunder eller længere for at starte opdateringen.
 - Forløbet vises som "Updating □ %" under opdateringen. ("□" står for et tal.)
 - Når opdateringen er fuldført, vises "Success". Sluk for enheden og tænd den igen.
 - "📶" blinker, når netværksforbindelsen ikke er oprettet. Når netværksforbindelsen er oprettet, forsvinder "📶".
- Netværksindstilling vha. appen "Google Home" er muligvis tilgængelig, mens "📶" blinker. Start appen "Google Home", og følg anvisningerne på skærmen. (⇒ 14)

Kablet LAN-forbindelse

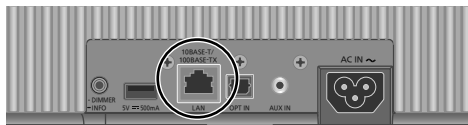

LAN-kabel
(medfølger
ikke)

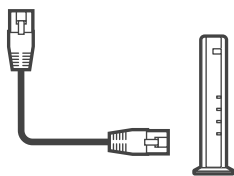

Bredbåndsrouter osv.

- 1 Tag AC-netledningen ud.
- 2 Tilslut denne enhed til en bredbåndsrouter osv. ved hjælp af et LAN-kabel.
- 3 Tilslut AC-netledningen til enheden. (⇒ 10)
- 4 Tryk på [⏻/⏪] for at tænde for enheden.
- 5 (Hvis du vil bruge Chromecast-kompatible apps med denne enhed (⇒ 17))
Sørg for at etablere forbindelse vha. appen "Google Home" på din smartphone/tablet.

Bemærk

- Mens AC-netledningen er frakoblet, skal LAN-kablet være tilsluttet eller frakoblet.
- Brug kategori 7 eller højere, lige LAN-kabler (STP) for tilslutning til perifere enheder.
- Hvis du isætter et andet kabel end et LAN-kabel i LAN-porten, kan det beskadige enheden.
- Selv når wi-fi-funktionen er indstillet til "On", aktiveres den kabeltilsluttede LAN-funktion, når et LAN-kabel tilsluttes. ("📶" forsvinder.)

Trådløs LAN-tilslutning

■ Klargøring

- ① Tag AC-netledningen ud.
- ② Tag LAN-kablet ud.
- ③ Anbring denne enhed så tæt på den trådløse router som muligt.
- ④ Tilslut AC-netledningen til enheden. (⇒ 10)

Bemærk

- Indstillingen vil blive annulleret efter den fastsatte frist. I så fald, prøv indstillingen igen.
- "📶" forsvinder, når wi-fi-indstillingen er fuldført.
- For at afslutte denne indstilling, skal du trykke på [↻] eller sætte enheden i standby-tilstand.

Netværksindstilling når appen "Google Home" anvendes for første gang

- 1 Tryk på [⏻/⏪] for at tænde for enheden.

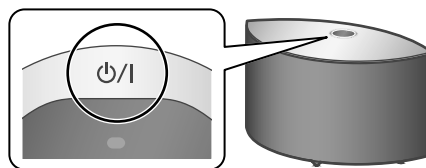

- "Wi-Fi Setup" begynder at blinke.



- 2 Start appen "Google Home", og følg anvisningerne på skærmen.

Bemærk

- Enheden vises som "Technics-SC-C50-****" ("Technics-SC-C30-****"), hvis enhedens navn ikke er indstillet. ("****" står for tegn, der er unikke for hvert sæt.)
- Du kan tjekke dine netværksoplysninger (SSID, MAC-adresse og IP-adresse) i appen "Google Home" eller appen "Technics Audio Center".
- Nogle punkter i appen "Google Home" gælder ikke for denne enhed.
- Når denne enhed er slukket og før wi-fi-indstillingen er færdig, vises "Wi-Fi Setup". Foretag indstilling af wi-fi, eller indstil wi-fi-funktionen til "Off", så denne ikke derefter vises. Du skifter wi-fi-funktionen imellem "On" og "Off" ved at trykke på [↻] for at annullere wi-fi-indstillingen i midten, trykke på [—] og holde knappen nede øverst og [•DIMMER / -INFO] bag på enheden i ca. 5 sekunder.
- Andre tilslutningsmetoder findes her (⇒ 13)

Indstilling af netværk fra opsætningsmenuen

1 Tryk på [↻] på toppen og [•DIMMER / -INFO] bag på enheden, og hold dem nede.

2 Tilslutningsmetoder (WPS/WPS PIN/Wi-Fi Setup) vises skiftevis.

- Den viste metode skifter hvert 5. sekund.

WPS

- Hvis din trådløse bredbåndsruter understøtter WPS (Wi-Fi Protected Setup™), skal du trykke på knappen (Brug af WPS-knappen)

WPS PIN
64428147

- Hvis din trådløse bredbåndsruter understøtter WPS-pinkodemetoden (Brug af WPS-pinkoden)

Wi-Fi
Setup

- Når du anvender appen "Google Home" til at etablere forbindelse (Sådan anvender du appen "Google Home")

3 Udløs [↻] og [•DIMMER / -INFO], mens den valgte forbindelsesmetode vises.

Bemærk

- Når du anvender Chromecast-kompatible apps til at afspille musik på denne enhed (⇒ 17), skal du etablere forbindelse vha. appen "Google Home".

■ Brug af WPS-knappen "WPS"

(Når du ikke anvender Chromecast-kompatible apps med denne enhed)

Hvis din trådløse router understøtter WPS, kan du oprette en forbindelse ved at trykke på WPS-knappen.

- En kompatibel trådløs router har muligvis et WPS-identifikationsmærke.
- Fuldfør indstillingerne inden for 2 minutter, mens "WPS" vises.

1 Når "WPS" vises, skal du trykke på WPS-knappen på den trådløse router.

Eksempel:

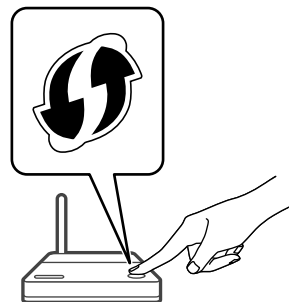

- Når tilslutningen er oprettet, vises "Success".
 - "Fail" vises muligvis, hvis forbindelsen ikke blev fuldført. Prøv denne metode igen fra opsætningsmenuen. Hvis "Fail" stadig vises, skal du prøve andre metoder.

2 Tryk på [▶||] for at afslutte.

■ Brug af WPS-pinkoden "WPS PIN"

(Når du ikke anvender Chromecast-kompatible apps med denne enhed)

Hvis din trådløse router understøtter WPS, kan du oprette en forbindelse ved at indtaste WPS-pinkoden.

- Se den trådløse routers brugervejledning for at få yderligere oplysninger om, hvordan du indtaster pinkoden.
- Fuldfør indstillingerne inden for 2 minutter, mens "WPS PIN" og pinkoden vises.

1 Indtast pinkoden i den trådløse router fra PC osv.

- Når tilslutningen er oprettet, vises "Success".
 - "Fail" vises muligvis, hvis forbindelsen ikke blev fuldført. Prøv denne metode igen fra opsætningsmenuen. Hvis "Fail" stadig vises, skal du prøve andre metoder.

2 Tryk på [▶/||] for at afslutte.

Bemærk

- Afhængigt af en router kan andre tilsluttede enheder midlertidigt miste deres forbindelse.
- For detaljer henvises til betjeningsvejledningen til den trådløse router.

■ Sådan anvender du appen "Google Home" "Wi-Fi Setup"

(Når du anvender Chromecast-kompatible apps med denne enhed)

Du kan etablere forbindelse vha. appen "Google Home".

1 Start appen, og følg anvisningerne på skærmen.

2 Tryk på [▶/||] for at afslutte.

Bemærk

- Enheden vises som "Technics-SC-C50-****" ("Technics-SC-C30-****"), hvis enhedens navn ikke er indstillet. ("****" står for tegn, der er unikke for hvert sæt.)
- Du kan tjekke dine netværksoplysninger (SSID, MAC-adresse og IP-adresse) i appen "Google Home" eller appen "Technics Audio Center".
- Nogle punkter i appen "Google Home" gælder ikke for denne enhed.

Sådan anvender du Chromecast-kompatible apps

Når du anvender Chromecast-kompatible apps til at afspille musik på denne enhed, skal du etablere netværksforbindelse vha. appen "Google Home". Hvis netværket er indstillet vha. en anden metode, kan du prøve indstillingen igen på følgende måde.

1 Tryk på [⊗] på toppen og [•DIMMER / -INFO] bag på enheden, og hold dem nede.

- Den viste forbindelsesmetode skifter hvert 5. sekund.

2 Når "Wi-Fi Setup" vises,, skal du udløse [⊗] og [•DIMMER / -INFO].

- "Wi-Fi Setup" begynder at blinke.

3 Fortsæt til "Sådan anvender du appen "Google Home"".

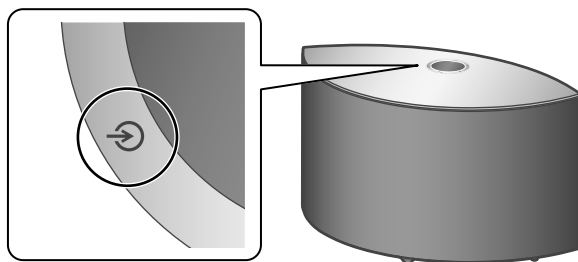

1 Tryk på [⏻/⏻] for at tænde for enheden.

2 Tryk på [⏮] gentagne gange for at vælge indgangskilde.

- Alle indgangskilder kan afspilles på denne enhed (se nedenfor).

- Nogle indgangskilder er muligvis tilgængelige, når du anvender "Google Home" eller "Technics Audio Center" (gratis). Du finder flere oplysninger ved at besøge:

www.technics.com/support/

- Fuldfør netværksindstillingerne. (⇒ 11)

AUX



Brug af AUX-indgangen

Du kan tilslutte en bærbar lydafspiller, mv. med et analogt lyd kabel (φ3,5 mm) (medfølger ikke) og afspille musik. (⇒ 10)

- Start afspilning på den tilsluttede enhed.

OPT



Brug af en digital lydudgangsenhed

Du kan tilslutte en CD-afspiller mv. med et optisk digitalt lyd kabel (medfølger ikke) og afspille musik. (⇒ 10)

- Start afspilning på den tilsluttede enhed.

Bluetooth



Brug af Bluetooth®

Du kan lytte trådløst til lyden fra Bluetooth®-lydenheden fra denne enhed. (⇒ 16)

- Start afspilning af Bluetooth®-enheden.

USB



Brug af USB-enhed

Du kan afspille musik, som er lagret på den tilsluttede USB-enhed.

- Brug appen "Technics Audio Center" (gratis) til afspilning.

Podcasts



Afspilning af Internet Radio og Podcasts

Brug den gratis app "Technics Audio Center" til at afspille internetradio ved at indstille denne enhed som en højttaler for internetradioen.

- Brug appen "Technics Audio Center" (gratis) til afspilning.

Chromecast built-in



Brug af Chromecast-kompatible apps

Denne enhed har Chromecast built-in. Du kan streame musikfiler fra din enhed (smartphone, tablet mv.) med Chromecast-kompatible apps og vælge denne enhed som udgangshøjttaleren. (⇒ 17)

- Du kan finde yderligere oplysninger om Chromecast-kompatible apps ved at besøge: g.co/cast/apps

Musikstreaming



Brug af musikstreamingtjenester (Spotify mv.)

Du kan afspille musik fra musikstreamingtjenester som f.eks. Spotify mv. ved at indstille denne enhed som højttaler.

- Du kan finde yderligere oplysninger om de musikstreamingtjenester, der understøttes af denne enhed, ved at besøge: www.technics.com/support/

DMR



Streaming af musikfiler på netværksenheder

Du kan streame musikfiler fra enheden på dit netværk til denne enhed ved at bruge den gratis app "Technics Audio Center". (⇒ 17)

AirPlay



Brug af AirPlay

Du kan afspille musik, som er lagret på en iOS-enhed, etc. ved at bruge AirPlay.

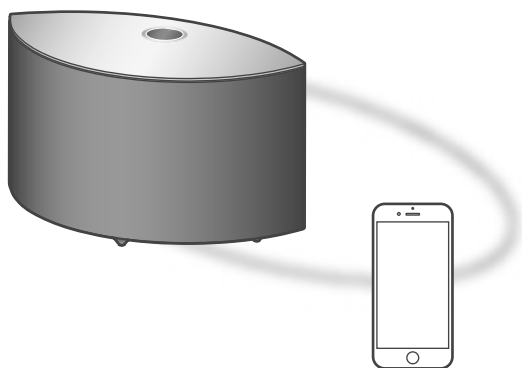

Bluetooth®-enhed

Parring af en Bluetooth®-enhed

- Tænd for enhedens Bluetooth®-funktion, og anbring enheden tæt ved denne enhed.
- Tænd for enhedens Bluetooth®-funktion.

1 Tryk på [⏻] flere gange for at vælge "Ⓞ".

- "Ⓞ" blinker hvert sekund.
- "Ⓞ" blinker hvert sekund, og denne enhed vil automatisk prøve at etablere forbindelse til den senest forbundne Bluetooth®-enhed. Når forbindelsen er etableret, skal du fortsætte til trin 4.

2 Tryk på [⏻], og hold knappen inde.

- "Ⓞ" blinker hvert sekund, og denne enhed går i registreringsstandby.

3 Åbn skærmen for Bluetooth®-tilslutning etc. på Bluetooth®-enheden, og vælg

"Technics-SC-C50-****" ("Technics-SC-C30-****").

- "****" står for cifre, der er unikke for hvert sæt.
- Hvis enhedens navn er indstillet i appen "Google Home", vises det indstillede navn.

4 Afspil musik ved at betjene Bluetooth®-enheden.

Bemærk

- Hvis du bliver bedt om adgangsnøglen, skal du indtaste "0000".
- Du kan registrere op til 8 anordninger på denne enhed. Hvis en 9. anordning sammenkobles, erstattes den anordning, som ikke er blevet anvendt i længst tid.

Aflytning af musik gemt på en Bluetooth®-enhed

- Hvis en Bluetooth®-enhed allerede er tilsluttet, skal den frakobles.

1 Tryk på [⏻] flere gange for at vælge "Ⓞ".

- "Ⓞ" blinker hvert sekund, og denne enhed vil automatisk prøve at etablere forbindelse til den senest forbundne Bluetooth®-enhed. Når forbindelsen er etableret, skal du fortsætte til trin 3.

2 Åbn skærmen for Bluetooth®-tilslutning etc. på Bluetooth®-enheden, og vælg

"Technics-SC-C50-****" ("Technics-SC-C30-****").

3 Afspil musik ved at betjene Bluetooth®-enheden.

Bemærk

- Se betjeningsvejledningen til Bluetooth®-enheden for detaljer.
- Denne enhed kan kun tilsluttes en anordning ad gangen.
- Bluetooth®-enhed vil blive frakoblet, hvis der vælges en anden lydkilde.

Sådan lytter du til musik vha. en Chromecast-kompatibel app

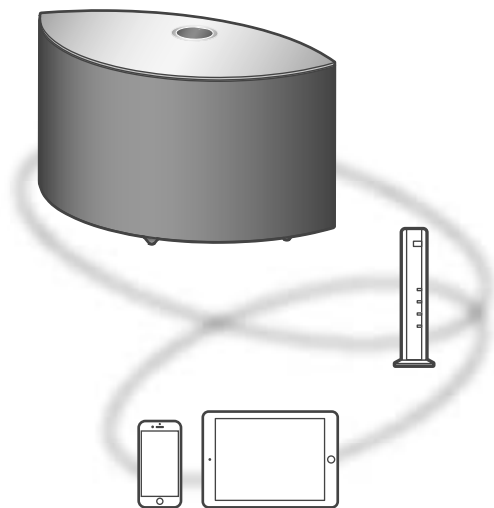

Denne enhed er kompatibel med Chromecast-kompatible apps. Du kan finde yderligere oplysninger om Chromecast-kompatible apps ved at besøge:

g.co/cast/apps

■ Klargøring

- Fuldfør netværksindstillingerne. (⇒ 11)
 - Sørg for, at netværket er tilsluttet internettet.
- Installer en Chromecast-kompatibel app på din enhed (smartphone, tablet mv.).
- Tilslut enheden til det netværk, du aktuelt anvender derhjemme.

1 Start den Chromecast-kompatible app på din enhed (smartphone, tablet mv.).

- Indgangskilden skifter automatisk til "Chromecast built-in".

2 Afspil musikken.

Ikke alle musikstreamingtjenester er tilgængelige i alle lande/områder. Der kræves muligvis registrering/abonnement eller betaling for at benytte musikstreamingtjenester. Tjenesterne kan ændres eller ophøre uden varsel. Yderligere oplysninger finder du ved at besøge musikstreamingtjenestens hjemmeside.

Vigtigt:

Før du bortskaffer eller overfører enheden til tredjepart, skal du sørge for at logge ud af din musikstreamingtjeneste for at forhindre uautoriseret brug af dine konti.

Streaming af musikfiler på netværksenheder

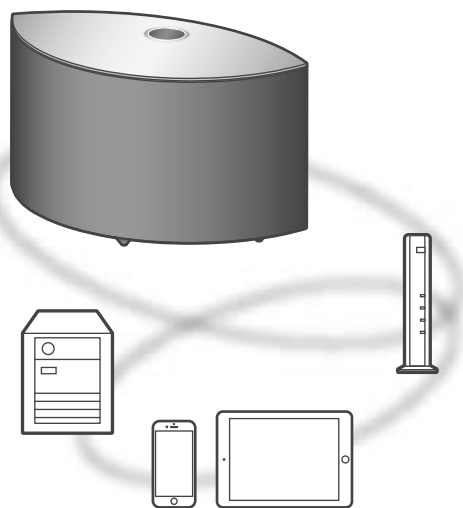

Du kan streame musikfiler fra enheden på dit netværk til denne enhed ved at bruge den gratis app "Technics Audio Center".

■ Klargøring

- Fuldfør netværksindstillingerne. (⇒ 11)
- Tilslut følgende enheder til samme netværk som denne enhed.
 - Enhed med appen "Technics Audio Center" installeret
 - Enhed med musikkilde

1 Installér den gratis app "Technics Audio Center" på din smartphone, tablet mv.

- Download og installér appen fra nedenstående websted.
www.technics.com/support/

2 Start appen "Technics Audio Center".

- Anvend altid seneste version af appen.

3 Vælg denne enhed som udgangshøjttaler.

4 Vælg en musikkilde.

5 Vælg en musikfil.



Wi-Fi CERTIFIED™-logoet er et certificeringsmærke tilhørende Wi-Fi Alliance®.

Wi-Fi Protected Setup™-logoet er et certificeringsmærke tilhørende Wi-Fi Alliance®.



Works with Apple-mærket betyder, at tilbehør er designet til at fungere med den på mærket identificerede teknologi og er certificeret af producenten til at opfylde Apples performancestandarder. Apple og AirPlay er varemærker tilhørende Apple Inc., som er registreret i USA og i andre lande. Dette produkt er kompatibelt med AirPlay 2. iOS 11.4 eller senere påkræves.

Chromecast built-in

Google, Google Home og Chromecast built-in er varemærker tilhørende Google LLC. Google Assistent er ikke tilgængelig på visse sprog og i visse lande.

Windows er et varemærke eller et registreret varemærke for Microsoft Corporation i USA og andre lande.

Windows Media og Windows logoet er varemærker eller registrerede varemærker tilhørende Microsoft Corporation i USA og/eller andre lande. Dette produkt er beskyttet af visse intellektuelle rettigheder tilhørende Microsoft Corporation og tredjeparter. Anvendelse eller distribution af en sådan teknologi udover dette produkt er forbudt uden licens fra Microsoft eller et autoriseret Microsoft-datterselskab eller tredjeparter.

Mac og OS X er varemærker tilhørende Apple Inc., som er registreret i USA og i andre lande.

Bluetooth®-ordmærket og -logoerne er registrerede varemærker tilhørende Bluetooth SIG, Inc., og enhver brug af sådanne mærker af Panasonic Corporation er givet under licens. Andre varemærker og handelsnavne tilhører deres respektive ejere.

DSD er et varemærke, der tilhører Sony Corporation.

FLAC Decoder

Copyright (C) 2000, 2001, 2002, 2003, 2004, 2005, 2006, 2007, 2008, 2009 Josh Coalson
Redistribution and use in source and binary forms, with or without modification, are permitted provided that the following conditions are met:

- Redistributions of source code must retain the above copyright notice, this list of conditions and the following disclaimer.
- Redistributions in binary form must reproduce the above copyright notice, this list of conditions and the following disclaimer in the documentation and/or other materials provided with the distribution.
- Neither the name of the Xiph.org Foundation nor the names of its contributors may be used to endorse or promote products derived from this software without specific prior written permission.

THIS SOFTWARE IS PROVIDED BY THE COPYRIGHT HOLDERS AND CONTRIBUTORS "AS IS" AND ANY EXPRESS OR IMPLIED WARRANTIES, INCLUDING, BUT NOT LIMITED TO, THE IMPLIED WARRANTIES OF MERCHANTABILITY AND FITNESS FOR A PARTICULAR PURPOSE ARE DISCLAIMED. IN NO EVENT SHALL THE FOUNDATION OR CONTRIBUTORS BE LIABLE FOR ANY DIRECT, INDIRECT, INCIDENTAL, SPECIAL, EXEMPLARY, OR CONSEQUENTIAL DAMAGES (INCLUDING, BUT NOT LIMITED TO, PROCUREMENT OF SUBSTITUTE GOODS OR SERVICES; LOSS OF USE, DATA, OR PROFITS; OR BUSINESS INTERRUPTION) HOWEVER CAUSED AND ON ANY THEORY OF LIABILITY, WHETHER IN CONTRACT, STRICT LIABILITY, OR TORT (INCLUDING NEGLIGENCE OR OTHERWISE) ARISING IN ANY WAY OUT OF THE USE OF THIS SOFTWARE, EVEN IF ADVISED OF THE POSSIBILITY OF SUCH DAMAGE.

Spotify-software er underlagt tredjepartslicenser, som findes her: <https://www.spotify.com/connect/third-party-licenses>.

■ GENERELT

SC-C50

Strømforsyning	AC 220 V til 240 V, 50/60 Hz
Strømforbrug	42 W
Strømforbrug i standby-tilstand. (Netværksstandby Off)	0,2 W
Strømforbrug i standby-tilstand. (Netværksstandby On med trådløs LAN)	2,0 W
Strømforbrug i standby-tilstand. (Netværksstandby On med fast LAN)	2,0 W
Dimensioner (B×H×D)	375 mm × 220 mm × 197 mm
Masse	Ca. 5,9 kg
Driftstemperaturinterval	0 °C til +40 °C
Driftsfugtighedsinterval	35 % til 80 % RH (ingen kondensering)

SC-C30

Strømforsyning	AC 220 V til 240 V, 50/60 Hz
Strømforbrug	30 W
Strømforbrug i standby-tilstand. (Netværksstandby Off)	0,2 W
Strømforbrug i standby-tilstand. (Netværksstandby On med trådløs LAN)	2,0 W
Strømforbrug i standby-tilstand. (Netværksstandby On med fast LAN)	2,0 W
Dimensioner (B×H×D)	315 mm × 190 mm × 191 mm
Masse	Ca. 4,5 kg
Driftstemperaturinterval	0 °C til +40 °C
Driftsfugtighedsinterval	35 % til 80 % RH (ingen kondensering)

■ FORSTÆRKERDEL

SC-C50

Udgangsstrøm	Fronthøjtaler (V/H): 20 W + 20 W (1 kHz, T.H.D. 1,0 %, 8 Ω, 20 kHz LPF)
	Fronthøjtaler (center): 20 W (1 kHz, T.H.D. 1,0 %, 8 Ω, 20 kHz LPF)
	Subwoofer: 40 W (100 Hz, T.H.D. 1,0 %, 4 Ω, 20 kHz LPF)

SC-C30

Udgangsstrøm	Fronthøjtaler (V/H): 15 W + 15 W (1 kHz, T.H.D. 1,0 %, 8 Ω, 20 kHz LPF)
	Subwoofer: 30 W (100 Hz, T.H.D. 1,0 %, 4 Ω, 20 kHz LPF)

■ HØJTTALERAFSNIT

SC-C50

Fronthøjtaler (V/C/H)

Type	2 × 2-vejshøjtalere (lukkede)
Bashøjtaler	6,5 cm × 1 pr. kanal, kegletype
Diskanthøjtaler	1,6 cm × 1 pr. kanal, kuppeltype

Subwoofer

Type	1 × 1-vejshøjtaler (basrefleks)
Subwoofer	12 cm × 1, kegletype

SC-C30

Fronthøjtaler (V/H)

Type	2 × 2-vejshøjtalere (lukkede)
Bashøjtaler	6,5 cm × 1 pr. kanal, kegletype
Diskanthøjtaler	1,6 cm × 1 pr. kanal, kuppeltype

Subwoofer

Type	1 × 1-vejshøjtaler (basrefleks)
Subwoofer	12 cm × 1, kegletype

■ Bluetooth®-AFSNIT

Bluetooth® systemspecifikation	Bluetooth® Ver.4.2
Trådløs udstyrsklassifikation	Klasse 2 (2,5 mW)
Understøttede profiler	A2DP, AVRCP
Understøttet codec	AAC, SBC
Frekvensbånd	2,4 GHz-bånd FH-SS
Betjeningsafstand	Ca. 10 m sigtelinje*1

*1: Mulig kommunikationsdistance

Målingsmiljø:

Temperatur 25 °C/højde 1,0 m

Måling i "Model"

■ TERMINALDEL

USB	Type A-stik USB 2.0 højhastighed DC 5 V 500 mA USB-lagerenhedsklasse Filsystem: FAT16, FAT32, NTFS
Understøtter hukommelseskapacitet	2 TB (maks)
Maks. antal mapper (albummer)	800
Maks. antal filer (sange)	8000
Ethernet-grænseflade	LAN (100BASE-TX/10BASE-T)
AUX-indgang	Stereo, φ3,5 mm-stik
Digitalt input	Optisk digital indgang (optisk terminal)
Formatstøtte	LPCM

■ Wi-Fi-afsnit

Standard	IEEE802.11a/b/g/n/ac
Frekvensbånd	2,4 GHz-bånd 5 GHz-bånd
Sikkerhed	WPA2™, blandet funktion WPA2™/WPA™
WPS-version	Version 2.0

• WLAN-funktionen i dette produkt må udelukkende anvendes inde i bygninger.

■ Filformat

Denne enhed understøtter følgende filformater.

- Denne enhed understøtter ikke afspilning af skrivebeskyttede musikfiler.
- Afspilning af alle filer i formater, som understøttes af denne enhed, garanteres ikke.
- Afspilning af en fil i et format, som ikke understøttes af denne enhed, kan medføre et udfald i lyden eller støj. I disse tilfælde skal du se efter, at denne enhed understøtter filformatet.
- Denne enhed understøtter ikke afspilning af VBR (Variable Bit Rate).
- Nogle af de tilsluttede enheder eller servere kan muligvis konvertere og udsende filer i formater, som ikke understøttes af denne enhed. Der henvises til betjeningsvejledningen til enhederne eller serveren for yderligere oplysninger.
- Filoplysninger (samplinghastighed, osv.), som vises på denne enhed, og afspilningssoftwaren kan være forskellige.

Optisk digital indgang

Formatstøtte	Samplingsfrekvens	Bithastighed/ antal kvantiseringsbit
LPCM	32/44,1/48/88,2/96 kHz	16/24 bit

USB-A

Filformat	Udvidelse	Samplingsfrekvens	Bithastighed/ antal kvantiseringsbit
MP3	.mp3	32/44,1/48 kHz	16 til 320 kbps
AAC	.m4a/.aac	32/44,1/48/88,2/96 kHz	16 til 320 kbps
WAV	.wav	32/44,1/48/88,2/96/176,4/192/352,8/384 kHz	16/24/32 bit
FLAC	.flac	32/44,1/48/88,2/96/176,4/192/352,8/384 kHz	16/24 bit
AIFF	.aiff	32/44,1/48/88,2/96/176,4/192/352,8/384 kHz	16/24/32 bit
ALAC	.m4a	32/44,1/48/88,2/96/176,4/192/352,8/384 kHz	16/24 bit
DSD	.dff/.dsf	2,8/5,6/11,2 MHz	

LAN (DMR)*

Filformat	Udvidelse	Samplingsfrekvens	Bithastighed/ antal kvantiseringsbit
MP3	.mp3	32/44,1/48 kHz	16 til 320 kbps
AAC	.m4a/.aac	32/44,1/48/88,2/96 kHz	16 til 320 kbps
WAV	.wav	32/44,1/48/88,2/96/176,4/192/352,8/384 kHz	16/24/32 bit
FLAC	.flac	32/44,1/48/88,2/96/176,4/192/352,8/384 kHz	16/24 bit
AIFF	.aiff	32/44,1/48/88,2/96/176,4/192/352,8/384 kHz	16/24/32 bit
ALAC	.m4a	32/44,1/48/88,2/96/176,4/192/352,8/384 kHz	16/24 bit
DSD	.dff/.dsf	2,8/5,6/11,2 MHz	

*: Om hver enkelt musikfil kan afspilles via dit netværk, bestemmes af netværksserveren, også selvom filformatet er angivet ovenfor. Hvis du f.eks. bruger Windows Media Player 11, kan ikke alle musikfilerne afspilles på PC'en. Du kan kun afspille de musikfiler, der tilføjes i biblioteket til Windows Media Player 11.

Bemærk

- Specifikationer er med forbehold for ændringer uden varsel.
- Masse og dimensioner er tilnærmelsesvis.

Kiitos, että ostit tämän tuotteen.

Lue nämä ohjeet huolellisesti ennen tämän tuotteen käyttämistä ja säilytä tämä käsikirja tulevaa tarvetta varten.

- Tietoja kuvauksista näissä käyttöohjeissa
 - Viitattavat sivut osoitetaan seuraavasti: "⇒ ○○".
 - Näytettävät kuvat voivat poiketa käytettävästä laitteesta.
- Tämän käsikirjan kuvat ja kuviot ovat mustanväreisestä rungosta.

- Yksityiskohtaisemmat käyttöohjeet ovat saatavissa "Käyttöohjeet" (PDF-muoto). Lataa se verkkosivulta.

https://www.technics.com/support/downloads/oi/SC-C50_C30.html

- Tarvitset Adobe Readerin selataksesi tai tulostaaksesi "Käyttöohjeet" (PDF-muoto). Voit ladata ja asentaa käyttöjärjestelmällesi sopivan Adobe Reader -version seuraavalta verkkosivulta.

<http://www.adobe.com/products/acrobat/readstep2.html>



Sisällysluettelo

Turvallisuusohjeet	05	
Asennus	07	
Säätöohjeet	08	
Perustoiminnot	Liitännät	10
	Verkkoasetukset	11
	Käytettävissä olevat tulolähteet	15
	Bluetooth®-toiminnon käyttö	16
	Musiikin suoratoisto verkossa	17
Käyttöoikeudet	18	
Tekniset määrittelyt	19	

Varusteet

Virtajohto

Yhdistyneelle kuningaskunnalle ja Irlannille

Valkoinen: K2CT3YY00097

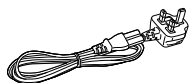

Manner-Euroopalle

Musta: K2CMZDR00001 /
Valkoinen: K2CMZY00002

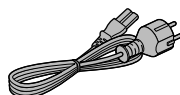

- Kansisivulla olevaa älypuhelinia ei toimiteta tämän yksikön mukana.
- Näissä ohjeissa esiintyvät tuotenumerot ovat virheettömät heinäkuun 2019 tietojen mukaan.
- Niihin voi tulla muutoksia.
- Älä käytä virtajohtoa muiden laitteiden kanssa.

Varoitus**Laite**

- Tulipalon, sähköiskun ja laitteen vahingoittumisen välttämiseksi:
 - Älä anna tämän laitteen altistua sateelle, kosteudelle, pisaroille tai roiskeille.
 - Älä laita laitteen päälle mitään nesteitä sisältäviä esineitä kuten maljakoita.
 - Käytä suositeltuja varusteita.
 - Älä poista suojuksia.
 - Älä korjaa tätä laitetta itse. Anna huoltopalvelut tehtäväksi ammattihenkilölle.
 - Älä anna metalliesineiden pudota laitteen sisälle.
 - Älä laita painavia esineitä laitteen päälle.

Virtajohto

- Tulipalon, sähköiskun ja laitteen vahingoittumisen välttämiseksi:
 - Varmista, että virtalähteen jännite vastaa laitteeseen merkittyä jännitettä.
 - Työnnä verkkovirtapistoke huolella pistorasiaan.
 - Älä vedä tai taivuta kaapelia tai aseta sen päälle painavia esineitä.
 - Älä käsittele pistoketta märillä käsillä.
 - Pidä kiinni verkkovirtapistokkeen rungosta, kun irrotat pistokkeen.
 - Älä käytä vahingoittunutta verkkovirtapistoketta tai pistorasiaa.
- Pistoketta käytetään virrankatkaisulaitteena. Asenna yksikkö siten, että pistoke voidaan irrottaa nopeasti pistorasiasta.
- Sähköiskun estämiseksi varmista, että virtapistokkeen maadoitusnasta on turvallisesti liitettynä.
 - LUOKAN 1 laite on liitettävä virtarasiaan, jossa on suojaava maaliitäntä.

Vaara**Laite**

- Älä laita avotulisia esineitä kuten kynttilöitä laitteen päälle.
- Laite saattaa kärsiä radiotaajuisista häiriöistä, jotka aiheutuvat matkapuhelimesta käytön aikana. Jos kyseisiä häiriöitä tapahtuu, lisää matkapuhelimen ja tuotteen välistä etäisyyttä.
- Yksikkö on tarkoitettu käytettäväksi lämpimissä ja trooppisissa ilmastoissa.
- Älä laita mitään esineitä tämän laitteen päälle. Tämä laite kuumenee sen ollessa päällä.

Sijoitus

- Sijoita laite tasaiselle pinnalle.
- Tulipalon, sähköiskun ja laitteen vahingoittumisen välttämiseksi:
 - Älä asenna tai sijoita tätä laitetta kirjahyllyyn, suljettuun kaappiin tai muuhun umpinaiseen tilaan. Varmista laitteen riittävä tuuletus.
 - Älä tuki laitteen tuuletusaukkoja lehdillä, pöytälinalla, verhoilla tai vastaavilla esineillä.
 - Älä anna tämän laitteen altistua suoralle auringonvalolle, korkeille lämpötiloille, runsaalle kosteudelle tai liialliselle tärinälle.
- Pidä magneettiset esineet kaukana. Magneettiset kortit, kellot, jne. voivat vahingoittaa, jos ne laitetaan liian lähelle päälaitetta.

Panasonic-yhtiö, jonka rekisteröity toimipaikka sijaitsee osoitteessa 1006, Oaza Kadoma, Kadoma City, Osaka 571-8501, Japani, kerää automaattisesti henkilötietoja, kuten IP-osoitteen ja/tai laitteen ID-tunnuksen heti, kun yhdistät laitteen Internetiin. Teemme tämän suojellaksemme asiakkaitamme sekä Palvelumme eheyttä sekä suojellaksemme Panasonicin oikeuksia ja omaisuutta.

Sinulla on oikeus tutustua tietoihin ja oikaista niitä sekä tietyissä olosuhteissa oikeus vastustaa tietojen käsittelyä. Sinulla on myös oikeus tietojen poistoon, oikeus tietojen käsittelyn rajoittamiseen, oikeus tietojen siirtoon sekä oikeus vastustaa muita tietojen käsittelytapoja. Jos haluat käyttää yllä mainittuja oikeuksia ja/tai haluat lisätietoja henkilötietojesi käsittelystä tässä yhteydessä, lue tietosuojakäytäntömme teksti kokonaisuudessaan laitteesi tukisivulta osoitteesta <http://panasonic.jp/support/global/cs/audio/>, <http://www.technics.com/support/> tai voit myös ottaa yhteyttä asiakastukeemme/tukinumeroomme tai osoitteeseen, joka löytyy laitelaatikon mukana toimitetusta eurooppalaisesta takuuasiakirjasta, jolloin lähetämme sinulle tietosuojakäytäntötekstimme kokonaisuudessaan.

Vanhojen laitteiden hävittäminen

Vain EU-jäsenmaille ja kierrätysjärjestelmää käyttäville maille



Tämä symboli tuotteissa, pakkauksessa ja/tai asiakirjoissa tarkoittaa, että käytettyjä sähköllä toimivia ja elektronisia tuotteita ei saa laittaa yleisiin talousjätteisiin.

Johda vanhat tuotteet käsittelyä, uusiointia tai kierrätystä varten vastaaviin keräyspisteisiin laissa annettujen määräysten mukaisesti.

Hävittämällä tuotteet asiaankuuluvasti autat samalla suojaamaan arvokkaita luonnonvaroja ja estämään mahdollisia negatiivisia vaikutuksia ihmiseen ja luontoon.

Lisätietoa keräämisestä ja kierrätyksestä saa paikalliselta jätehuollosta vastuulliselta viranomaiselta.

Maiden lainsäädännön mukaisesti tämän jätteen määräystenvastaisesta hävittämisestä voidaan antaa sakkorangaistuksia.

Vakuutus vaatimustenmukaisuudesta (DoC)

“Panasonic Corporation” vakuuttaa, että tämä tuote on yhdenmukainen direktiiviin 2014/53/EU keskeisten vaatimusten sekä sen muiden merkityksellisten määräysten kanssa.

Asiakkaat voivat ladata alkuperäisen DoC:n kopion RE-tuotteillemme DoC-palvelimelta:

<http://www.ptc.panasonic.eu>

Valtuutetun edustajan yhteystiedot:

Panasonic Marketing Europe GmbH, Panasonic Testing Centre, Winsbergring 15, 22525 Hamburg, Saksa

Langattoman tyyppi	Taajuuskaista	Suurin teho (dBm e.i.r.p.)
WLAN	2412–2472 MHz	20 dBm
	5180–5320 MHz	20 dBm
	5500–5700 MHz	20 dBm
Bluetooth®	2402–2480 MHz	10 dBm

5,15–5,35 GHz:n taajuus on tarkoitettu sisäkäyttöön vain seuraavissa maissa.

AT	BE	BG	CZ	DK	EE	FR	DE	IS	IE	IT
EL	ES	CY	LV	LI	LT	LU	HU	MT	NL	NO
PL	PT	RO	SI	SK	TR	FI	SE	CH	UK	HR

Tuotteen tunnistemerkintä on yksikön pohjalla.

Asennus

Kytke pois päältä kaikki laitteet ennen liitännän suorittamista ja lue tarvittavat ohjeet. Nosta yksikköä siirrettäessä. Älä vedä.

Kaiuttimia koskevaa tietoa

Näissä kaiuttimissa ei ole magneettisuojaa. Niitä ei tule sijoittaa televisioiden, tietokoneen tai muiden sellaisten laitteiden lähelle, joihin magneettikentät vaikuttavat helposti.

- Jos musiikkia toistetaan suurilla voimakkuuksilla pitkiä aikoja, järjestelmä voi vaurioitua ja sen käyttöikä lyhentyä.
- Laske äänenvoimakkuutta seuraavissa olosuhteissa vahinkojen välttämiseksi.
 - Vääristynyttä ääntä toistaessa
 - Äänenlaatua säädettäessä
 - Yksikköä käynnistettäessä tai sammutettaessa

Optimaaliset äänitehosteet

Bassoäänien laatu ja äänenvoimakkuus, äänen paikannusominaisuus, äänitunnelma jne. vaihtelevat tämän yksikön asennuspaikan, kuunteluasennon, tilan olosuhteiden ja muiden tekijöiden mukaan. Katso alla olevia tietoja, kun asennat tätä yksikköä.

Sijoituspaikan määrittäminen

- Aseta yksikkö tasaiselle ja vakaalle alustalle.

Etäisyyksien säätäminen yksikön ja seinän välillä

- Jos asennat yksikön lähelle seinää tai kulmaa, bassoääni on voimakkaampi. Jos yksikkö on kuitenkin liian lähellä sitä, äänen paikannusominaisuus ja äänitunnelma voivat heikentyä.

Space Tune -toiminnon säätäminen

Voit säätää äänenlaatua automaattisesti asennuspaikan mukaan (lähellä seinää tai huoneen nurkassa).

- ① Paina ja pidä painettuna [▶/■] 5 sekuntia.
 - "Space Tune (Auto)" tulee näkyviin.
- ② Paina [▶/■] uudelleen, kun "Space Tune (Auto)" näytetään.
 - Testiääni kuuluu voimakkaana, kun mittaus on käynnissä.
 - Tämän säädön peruuttamiseksi paina [↵].
 - Kun säätö on valmis, näkyviin tulee "Success".

Yksikön hoito

Irrota virtajohto pistorasiasta ennen huoltoa. Puhdista tämä laite pehmeällä kankaalla.

- Kun lika on pinttynyttä, pyyhi se pois hyvin puristetulla kostealla liinalla. Lopuksi pyyhi pehmeällä liinalla.
- Älä käytä liuottimia kuten bensiiniä, ohenteita, alkoholia, keittiön puhdistusaineita, kemiallista pyyhintä ym. Tämä saattaa aiheuttaa muutoksia ulkokuoren tai pinnoitteen irtoamista.

Toiminnon "Technics Audio Center" käyttäminen

Jos asennat erillisen sovelluksen "Technics Audio Center" (maksuton) tabletille/älypuhelimelle, voit suoratoistaa musiikkitiedostoja laitteelta verkossasi tälle yksikölle ja määrittää äänenlaadun asetukset jne.

Katso lisätietoa osiosta:

www.technics.com/support/

Laiteohjelmiston päivitykset

Ajoittain Panasonic julkaisee laitteen päivitetyn laiteohjelmiston, joka voi lisätä tai parantaa laitteen toimintoja. Nämä päivitykset ovat saatavilla ilmaiseksi.

- Päivittäminen verkkoyhteyden avulla (⇒ 11)
- Katso lisätietoja päivittämisestä USB-muistin avulla seuraavalta verkkosivustolta.
www.technics.com/support/firmware/

Tämän yksikön hävittäminen tai siirtäminen

Ennen yksikön hävittämistä tai siirtämistä muista poistaa kaikki tallennetut tiedot palauttamalla asetukset tehdasasetuksiin. Palauta asetukset tehdasasetuksiin painamalla ja pitämällä painettuna sekä [•DIMMER / -INFO] että [⏻/⏹] samanaikaisesti 5 sekuntia tai pidempään, kun yksikkö on päällä. Yksikkö käynnistyy uudelleen automaattisesti ja kaikki asetukset palautetaan tehdasasetuksiin.

- Ennen yksikön hävittämistä tai siirtämistä kolmannelle osapuolelle muista kirjautua ulos musiikin suoratoistopalveluistasi estääksesi tiliesi valtuuttamattoman käytön.

Tämä yksikkö (edestä/päältä)

SC-C50

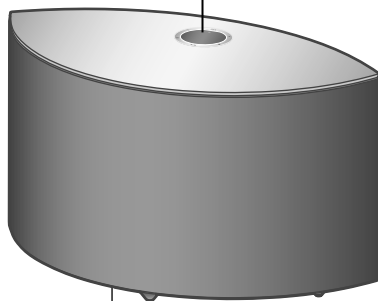
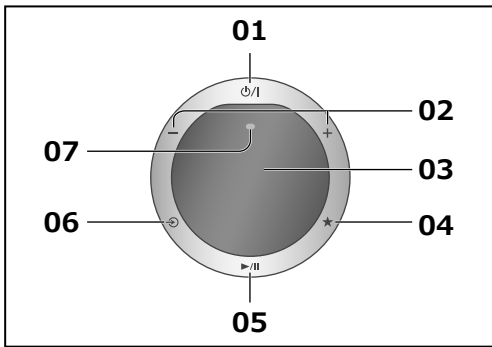

08

01 [⏻/⏻] Valmiustila/päällä-kytkin

Paina vaihtaaksesi yksikkö valmiustilasta tai valmiustilaan. Yksikkö kuluttaa edelleen vähän virtaa valmiustilassa.

02 [–] [+] Säädä äänenvoimakkuus

• 0 (min) - 100 (maks.)

03 Näyttö

Tulolähde jne. näkyvät.

04 [★] Suosikki

Voit rekisteröidä suosikkiasemasi tai -soittolistasi (USB, Podcasts jne.) ja hakea niitä.

• Voit rekisteröidä enintään 9 suosikkiasemaa. Rekisteröi painamalla ja pitämällä painettuna [★], kunnes "Memorised" näytetään samalla kun asemaa viritetään tai musiikkia toistetaan. Sitten asema tai musiikki on automaattisesti rekisteröity käyttämättömään numeroon 1–9.

05 [▶/⏸] Toista/Tauko

06 [↻] Vaihda tulolähdettä

07 Kiinteä mikrofoni

08 Tuotteen tunnistemerkintä (yksikön pohjassa)

• Mallinumero on ilmoitettu.

SC-C30

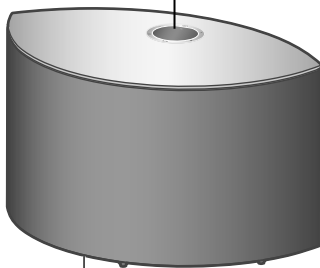
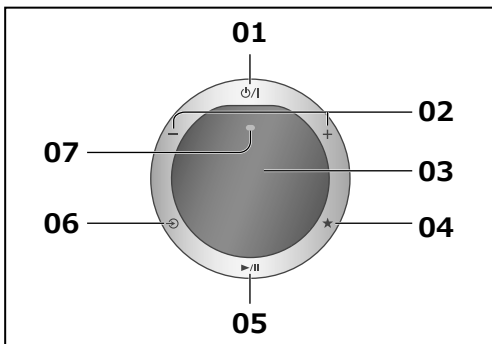

08

Tämä yksikkö (takaa)

SC-C50

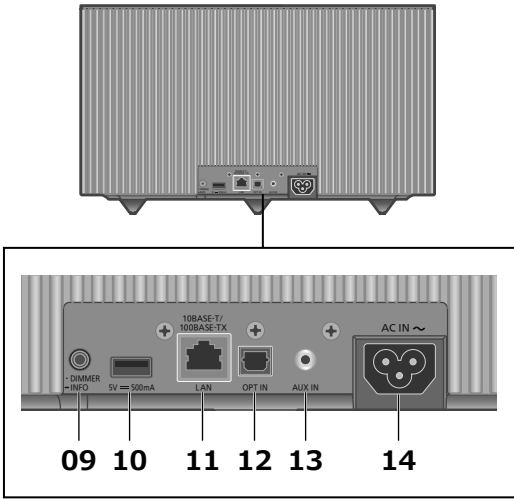

09 [•DIMMER / -INFO]

Säädä näytön ja yksikön alaosan valaistuksen kirkkautta.

- Kun näyttö on kytketty pois päältä, se syttyy muutamaksi sekunniksi vain yksikköä käyttäessä. "Display Off" näkyy näytössä muutaman sekunnin ajan.
- Paina [•DIMMER / -INFO] toistuvasti vaihtaaksesi kirkkautta.
- Paina ja pidä painettuna [•DIMMER / -INFO] näyttääksesi verkon tilan tai asetukset. Näytettyjä kohteita vaihdetaan painamalla [•DIMMER / -INFO] toistuvasti. (Kirkkaus ei muutu tämän jakson aikana.)

10 USB-A-liitin (DC 5 V = 500 mA)

Voit soittaa yhdistetylle USB-laitteelle tallennettua musiikkia erillisellä sovelluksella "Technics Audio Center" (maksuton) tabletilla/älypuhelimella (⇒ 10). Katso lisätietoa osiosta:

www.technics.com/support/

- Jos USB-laite on yhdistetty, [•DIMMER / -INFO] on vaikea painaa. Irrota USB-laite tarvittaessa.
- Yksikkö ja USB-laite lämpenevät, jos niitä käytetään pitkän ajan. Tämä ei ole vikatila.

11 Lähiverkkoliitin-liitin (⇒ 12)

12 Optinen digitaalinen tulo

Voit liittää CD-soittimen jne. optisella digitaaliäänikaapelilla (ei toimitettu) tähän yksikköön ja toistaa musiikkia. (⇒ 10)

13 AUX-tuloliitäntä

Voit liittää kannettavan soittimen jne., jossa on analoginen äänikaapeli (φ3,5 mm) (ei toimitettu), ja toistaa musiikkia tällä yksiköllä. (⇒ 10)

14 Verkkotuloliitäntä (~) (⇒ 10)

SC-C30

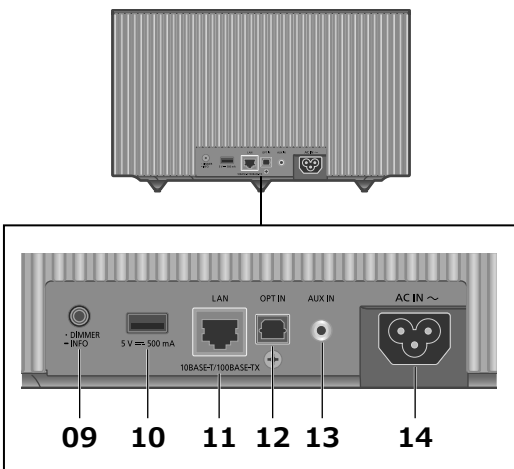

Kuvissa käytetään SC-C50:tä, jos muuta ei mainita.

Analogisen audiolähtölaitteen liittäminen

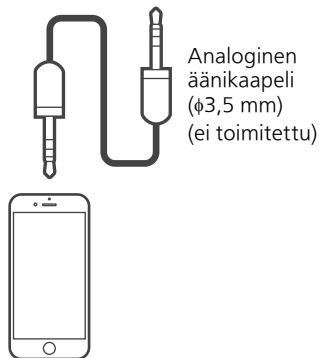
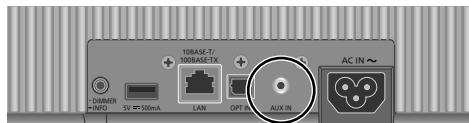

Kannettava soitin jne.

Huomaa

- Kun nautitaan videosisällöistä tämän toiminnon avulla, videon ja äänen lähetystä ei ehkä onnistuta tahdistamaan.

Digitaalisen audiolähtölaitteen liittäminen

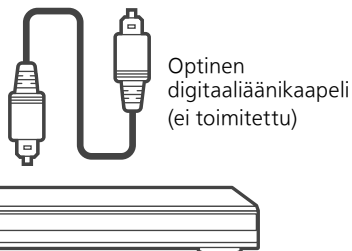

CD-soitin jne.

Huomaa

- Kun nautitaan videosisällöistä tämän toiminnon avulla, videon ja äänen lähetystä ei ehkä onnistuta tahdistamaan.

USB-laitteen yhdistäminen



USB-laite

Virtajohton liittäminen

Kytke vasta sen jälkeen, kun kaikki muut liitännät on suoritettu.

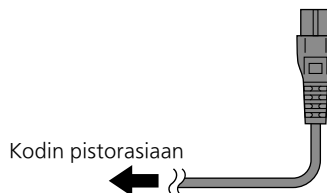
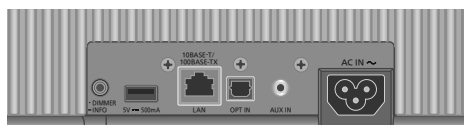

Kodin pistorasiaan

- Käytä vain mukana toimitettua virtajohtoa.
- Älä liitä virtajohtoa ennen kuin kaikki muut liitännät on suoritettu.
- Työnnä liitettävien johtojen liittimet pohjaan saakka.
- Älä taivuta johtoja teräviin kulmiin.
- Wireless LAN (Wi-Fi®) -asetus saattaa käynnistyä, kun tämä laite käynnistetään. Jos haluat pysäyttää Wi-Fi-asetuksen, paina [↵]. Säilytä Wi-Fi-asetus käynnistämällä "Google Home" -sovellus ja noudattamalla näytön ohjeita. (⇒ 12)

Huomaa

- Yksikkö kuluttaa pienen määrän verkkovirtaa (⇒ 19), vaikka yksikkö on valmiustilassa. Irrota pistoke pistorasiasta, jos yksikköä ei tulla käyttämään pitkään aikaan. Aseta yksikkö niin, että pistoke voidaan irrottaa helposti pistorasiasta.

Voit suoratoistaa verkkomusiikkipalveluita tai musiikkitiedostoja älypuhelimesta/tabletista tähän yksikköön.

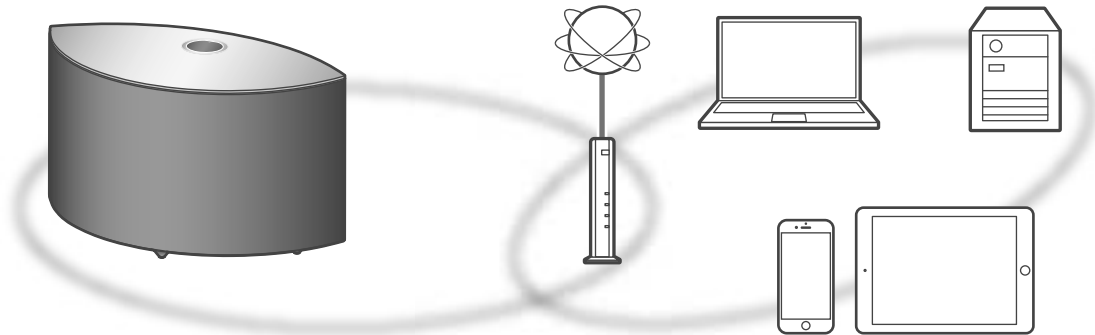

Yksikkö voidaan liittää reitittimeen lähiverkkokaapelilla tai kiinteällä Wi-Fi®-yhteydellä. Suosittelemme käyttämään langallista lähiverkkoyhteyttä vakaan verkkoyhteyden takaamiseksi.

■ Valmistelu

Jos asennat "Google Home" -sovelluksen älypuhelimellesi/tabletillesi, voit asettaa liitännän sovellusta käyttämällä.

- Kun käytät Chromecast-yhteensopivia sovelluksia musiikin toistoon tässä yksikössä (⇒ 17), aseta yhteys "Google Home" -sovellusta käyttämällä.
- Varmista, että Wi-Fi-toiminto on aktivoitu älypuhelimissa/tabletissa.

1 Asenna "Google Home" -sovellus älypuhelimellesi/tabletillesi jne.

- Lataa "Google Home" -sovellus osoitteesta: <https://www.google.com/cast/setup/>



2 Yhdistä älypuhelin/tabletti samaan verkkoon kuin tämä yksikkö ennen asetusta.

Huomaa

- Kun yksikkö on käynnistetty, voi kestää jonkin aikaa ennen kuin yksikkö aktivoituu.
- Tämän yksikön laiteohjelmistopäivitys on saatavilla, jos "Firmware update is available" näkyy ruudussa sen jälkeen, kun verkkoyhteys on luotu. Paina ja pidä painettuna [▶/■] 5 sekuntia tai pidempään päivityksen käynnistämiseksi.
 - Edistymisestä ilmoitetaan päivityksen aikana seuraavasti "Updating □ %". ("□" tarkoittaa numeroa.)
 - Kun päivitys on onnistunut, näytetään "Success". Sammuta yksikkö ja käynnistä se uudelleen.
- "📶" vilkkuu, kun verkkoyhteyttä ei ole muodostettu. Kun verkkoyhteys on muodostettu, "📶" häviää. Verkoasetus "Google Home" -sovellusta käyttämällä voi olla käytettävissä, kun "📶" vilkkuu. Käynnistä "Google Home" -sovellus ja noudata näytön ohjeita. (⇒ 14)

Langallinen lähiverkkoyhteys

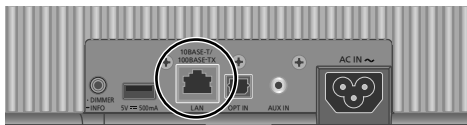

Lähiverkkokaapeli
(ei toimitettu)

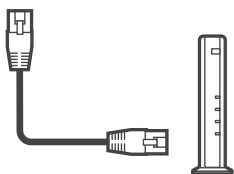

Laajakaistareititin ym.

- 1 Irrota virtajohto.
- 2 Yhdistä tämä yksikkö laajakaistareitittimeen yms. käyttäen lähiverkkokaapelia.
- 3 Liitä virtajohto tähän yksikköön. (⇒ 10)
- 4 Kytke tämä yksikkö päälle painamalla painiketta [⏻/⏮].
- 5 (Käyttääksesi Chromecast-yhteensopivia sovelluksia tämän yksikön kanssa (⇒ 17))

Varmista, että olet asettanut yhteyden käyttämällä "Google Home" -sovellusta älypuhelimessa/ tabletissa.

Huomaa

- Kun virtajohto on irrotettu, lähiverkkokaapeli on liitettävä tai irrotettava.
- Käytä luokan 7 tai ylempiä suoria lähiverkkokaapeleita (STP), kun liitetään oheislaitteisiin.
- Minkä tahansa muun kuin lähiverkkokaapelin liittäminen lähiverkkoporttiin saattaa vahingoittaa laitetta.
- Vaikka Wi-Fi-toiminto on asetettu "On", langallinen LAN-toiminto on aktivoitu, kun LAN-kaapelia liitetään. ("📶" häviää.)

Langaton lähiverkkoyhteys

■ Valmistelu

- ① Irrota virtajohto.
- ② Irrota lähiverkkokaapeli.
- ③ Sijoita tämä yksikkö mahdollisimman lähelle langatonta reititintä.
- ④ Liitä virtajohto tähän yksikköön. (⇒ 10)

Huomaa

- Asetus peruutetaan asetetun aikarajan jälkeen. Kokeile asetuksia tällöin uudelleen.
- "📶" häviää, kun Wi-Fi-asetus on valmis.
- Asetus voidaan peruuttaa milloin hyvänsä painamalla [↶] tai kytkemällä yksikkö valmiustilaan.

Verkoasetus käytettäessä "Google Home" -sovellusta ensimmäistä kertaa

- 1 Kytke tämä yksikkö päälle painamalla painiketta [⏻/⏮].

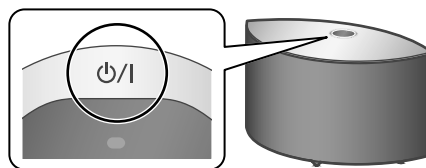

- "Wi-Fi Setup" alkaa vilkkua.



- 2 Käynnistä "Google Home" -sovellus ja noudata näytön ohjeita.

Huomaa

- Yksikkö näytetään nimellä "Technics-SC-C50-****" ("Technics-SC-C30-****"), jos laitteen nimeä ei ole asetettu. ("****" tarkoittaa kullekin sarjalle yksilöllisiä merkkejä.)
- Voit tarkistaa verkkotietosi (SSID, MAC-osoite ja IP-osoite) "Google Home" -sovelluksesta tai "Technics Audio Center" -sovelluksesta.
- Jotkin kohdat "Google Home" -sovelluksessa eivät liity tähän yksikköön.
- Kun tämä yksikkö sammutetaan ja kytketään päälle, ennen kuin Wi-Fi-asetus on valmis, "Wi-Fi Setup" näytetään uudelleen. Suorita Wi-Fi-asetus tai aseta Wi-Fi-toiminnoksi "Off", jotta sitä ei näytetä sen jälkeen. Wi-Fi-toiminnon vaihtamiseksi "On" ja "Off" paina [↶] peruuttaaksesi Wi-Fi-asetuksen kesken, paina ja pidä äänenvoimakkuuspainiketta painettuna [—] päällä ja [•DIMMER / -INFO] yksikön takana noin 5 sekuntia.
- Muut liitäntätavat (⇒ 13)

Verkon asetus asetusvalikosta

1 Paina ja pidä painettuna [↻] päällä ja [•DIMMER / -INFO] yksikön takana.**2 Liitännätavat (WPS/WPS PIN/Wi-Fi Setup) näytetään vuorollaan.**

- Näyttö vaihtuu 5 sekunnin välein.



- Jos langaton laajakaistareititin tukee WPS (Wi-Fi Protected Setup™) -painiketta (WPS-painikkeen käyttäminen)



- Jos langaton laajakaistareititin tukee WPS PIN -koodimenetelmää (WPS PIN-koodin käyttäminen)



- Käytettäessä "Google Home" -sovellusta liitännän asettamiseen ("Google Home" -sovelluksen käyttö)

3 Vapauta [↻] ja [•DIMMER / -INFO], kun valittu liitännätapa näytetään.**Huomaa**

- Kun käytät Chromecast-yhteensopivia sovelluksia musiikin toistoon tässä yksikössä (⇒ 17), aseta yhteys "Google Home" -sovellusta käyttämällä.

■ WPS-painikkeen käyttäminen
"WPS"

(Jos Chromecast-yhteensopivia sovelluksia ei käytetä tämän yksikön kanssa)

Jos langaton reititin tukee WPS-toimintoa, voit asettaa yhteyden painamalla WPS-painiketta.

- Yhteensopivassa langattomassa reitittimessä voi olla WPS-tunnusmerkki.
- Tee asetukset valmiiksi 2 minuutin kuluessa, kun "WPS" näytetään.

1 Kun "WPS" on näkyvässä, paina WPS-painiketta langattomassa reitittimessä.

Esimerkki:

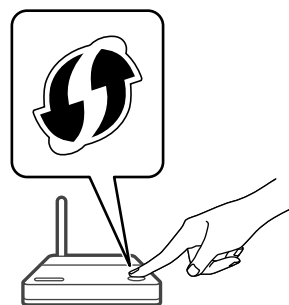

- Kun yhteys on luotu, näkyviin tulee "Success".
 - "Fail" voidaan näyttää, jos liitäntä ei ole valmis. Kokeile tätä menetelmää uudestaan asetusvalikosta. Jos "Fail" näkyy edelleen, kokeile muita menetelmiä.

2 Paina [▶/■] asetuksista poistumiseksi.**■ WPS PIN -koodin käyttäminen**
"WPS PIN"

(Jos Chromecast-yhteensopivia sovelluksia ei käytetä tämän yksikön kanssa)

Jos langaton reititin tukee WPS-toimintoa, voit asettaa yhteyden syöttämällä WPS PIN -koodin.

- Lisätietoja PIN-koodin syöttämisestä on langattoman reitittimen käyttöohjeissa.
- Tee asetukset valmiiksi 2 minuutin kuluessa, kun "WPS PIN" ja PIN-koodi näytetään.

1 Syötä PIN-koodi langattomaan reitittimeen tietokoneelta tms.

- Kun yhteys on luotu, näkyviin tulee "Success".
 - "Fail" voidaan näyttää, jos liitäntä ei ole valmis. Kokeile tätä menetelmää uudestaan asetusvalikosta. Jos "Fail" näkyy edelleen, kokeile muita menetelmiä.

2 Paina [▶/⏏] asetuksista poistumiseksi.

Huomaa

- Muiden yhdistettyjen laitteiden yhteys voi keskeytyä väliaikaisesti reitittimestä riippuen.
- Katso lisätietoa langattoman reitittimen käyttöohjeesta.

■ "Google Home" -sovelluksen käyttö

"Wi-Fi Setup"

(Käytettäessä Chromecast-yhteensopivia sovelluksia tämän yksikön kanssa)

Voit asettaa liitännän "Google Home" -sovelluksen avulla.

1 Käynnistä sovellus ja noudata näytön ohjeita.

2 Paina [▶/⏏] asetuksista poistumiseksi.

Huomaa

- Yksikkö näytetään "Technics-SC-C50-****" ("Technics-SC-C30-****"), jos laitteen nimeä ei ole asetettu. ("****" tarkoittaa kullekin sarjalle yksilöllisiä merkkejä.)
- Voit tarkistaa verkkotietosi (SSID, MAC-osoite ja IP-osoite) "Google Home" -sovelluksesta tai "Technics Audio Center" -sovelluksesta.
- Jotkin kohdat "Google Home" -sovelluksessa eivät liity tähän yksikköön.

Chromecast-yhteensopivien sovellusten käyttö

Kun käytät Chromecast-yhteensopivia sovelluksia musiikin toistoon tässä yksikössä, sinun tulee asettaa verkkoliitäntä "Google Home" -sovellusta käyttämällä. Jos verkko on asetettu toisella tavalla, kokeile asetusta uudelleen seuraavalla tavalla.

1 Paina ja pidä painettuna [⏏] päällä ja [•DIMMER / -INFO] yksikön takana.

- Näytetty liitântätapa vaihtuu 5 sekunnin välein.

2 Kun "Wi-Fi Setup" näytetään, vapauta [⏏] ja [•DIMMER / -INFO].

- "Wi-Fi Setup" alkaa vilkkua.

3 Jatka kohtaan ""Google Home" -sovelluksen käyttö".

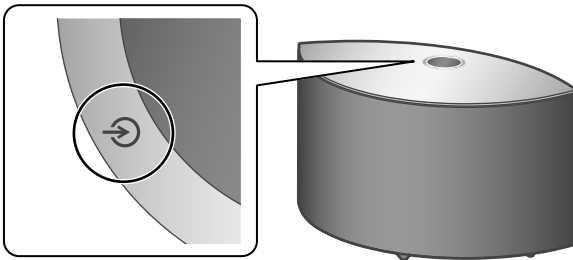

1 Kytke tämä yksikkö päälle painamalla painiketta [⏻/⏻].

2 Valitse tulolähde painamalla [↻] toistuvasti.

- Jokaista tulolähdettä voidaan toistaa tällä yksiköllä (katso alla).

• Jotkin tulot voivat olla käytettävissä, kun käytetään "Google Home"- tai "Technics Audio Center" -palveluita (maksuttomia). Katso lisätietoa osiosta:

www.technics.com/support/

- Suorita loppuun verkkoasetukset. (⇒ 11)



Lisätulon käyttö

Voit liittää kannettavan soittimen jne., jossa on analoginen äänikaapeli (ϕ3,5 mm) (ei toimitettu), ja toistaa musiikkia tällä yksiköllä. (⇒ 10)

- Aloita toisto liitetyssä laitteessa.



Digitaalisen audiolähtölaitteen käyttäminen

Voit liittää CD-soittimen jne. optisella digitaaliäänikaapelilla (ei toimitettu) tähän yksikköön ja toistaa musiikkia. (⇒ 10)

- Aloita toisto liitetyssä laitteessa.



Bluetooth®-toiminnon käyttö

Voit kuunnella Bluetooth®-äänilaitetta langattomasti tästä yksiköstä. (⇒ 16)

- Käynnistä toisto Bluetooth®-laitteessa.



USB-laitteen käyttäminen

Voit toistaa musiikkia, joka on tallennettu liitettyyn USB-laitteeseen.

- Käytä erillistä sovellusta "Technics Audio Center" (maksuton) toistaaksesi musiikkia.



Podcasts Internet Radion ja Podcasts toistaminen

Maksutonta sovellusta "Technics Audio Center" käyttämällä voit toistaa internet-radiota asettamalla tämän yksikön kaiuttimeksi internet-radiolle.

- Käytä erillistä sovellusta "Technics Audio Center" (maksuton) toistaaksesi musiikkia.



Chromecast-yhteensopivien sovellusten käyttö

Tässä yksikössä on Chromecast built-in. Voit suoratoistaa musiikkitiedostoja laitteeltasi (älypuhelin, tabletti jne.) Chromecast-yhteensopivilla sovelluksilla ja valita tämän yksikön kaiuttimeksi. (⇒ 17)

- Katso yksityiskohtaiset tiedot Chromecast-yhteensopivista sovelluksista osoitteesta: g.co/cast/apps



Musiikin suoratoistopalveluiden käyttö (Spotify jne.)

Voit soittaa musiikkia musiikin suoratoistopalveluista, kuten Spotify jne. asettamalla tämän yksikön kaiuttimeksi.

- Katso tämän yksikön tukemia musiikin suoratoistopalveluista osoitteesta: www.technics.com/support/



Musiikkitiedostojen suoratoisto verkkolaitteilla

Voit suoratoistaa musiikkitiedostoja laitteesta verkossasi tähän yksikköön käyttämällä maksutonta "Technics Audio Center" -sovellusta. (⇒ 17)



AirPlay AirPlay-toiminnon käyttö

Voit toistaa iOS-laitteelle jne. tallennettua musiikkia käyttämällä AirPlay-sovellusta.

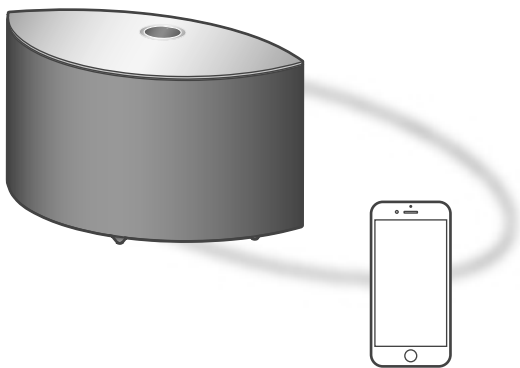

Bluetooth® -laite

Bluetooth®-laitteen paritus

- Kytke tämä yksikkö päälle, Bluetooth®-laite päälle ja aseta laite tämän yksikön lähelle.
- Kytke laitteen Bluetooth®-ominaisuus päälle.

1 Paina [↵] useita kertoja valitaksesi "Ⓜ".

- "Ⓜ" vilkkuu 1 sekunnin välein.
- "Ⓜ" vilkkuu sekunnin välein ja yksikkö yrittää automaattisesti yhdistää viimeksi liitettyyn Bluetooth®-laitteeseen. Kun yhteys on valmis, jatka vaiheeseen 4.

2 Paina ja pidä painettuna [↵].

- "Ⓜ" vilkkuu 1 sekunnin välein ja yksikkö siirtyy rekisteröinnin valmiustilaan.

3 Avaa Bluetooth®-yhteysnäyttö jne. Bluetooth®-laitteella ja valitse "Technics-SC-C50-****" ("Technics-SC-C30-****").

- "****" tarkoittaa kullekin sarjalle yksilöllisiä numeroita.
- Jos laitteen nimi on asetettu "Google Home" -sovelluksessa, asetettu nimi näytetään.

4 Soita musiikkia käyttämällä Bluetooth®-laitetta.

Huomaa

- Jos pyydetään tunnuslukua, syötä "0000".
- Voit rekisteröidä jopa 8 laitetta tämän laitteen kanssa. Jos paritetaan 9. laite, korvataan pisimpään käyttämättömänä ollut laite.

Bluetooth®-laitteeseen tallennetun musiikin kuunteleminen

- Jos Bluetooth®-laite on jo yhdistetty, katkaise sen yhteys.

1 Paina [↵] useita kertoja valitaksesi "Ⓜ".

- "Ⓜ" vilkkuu sekunnin välein ja yksikkö yrittää automaattisesti yhdistää viimeksi liitettyyn Bluetooth®-laitteen. Kun yhteys on valmis, jatka vaiheeseen 3.

2 Avaa Bluetooth®-yhteysnäyttö jne. Bluetooth®-laitteella ja valitse "Technics-SC-C50-****" ("Technics-SC-C30-****").

3 Soita musiikkia käyttämällä Bluetooth®-laitetta.

Huomaa

- Katso lisätietoa Bluetooth®-laitteen käyttöohjeesta.
- Tämä laite voidaan liittää ainoastaan yhteen laitteeseen kerrallaan.
- Bluetooth®-laitteen yhteys katkeaa, jos jokin toinen audiolähde valitaan.

Musiikin kuuntelu Chromecast-yhteensopivaa sovellusta käyttämällä

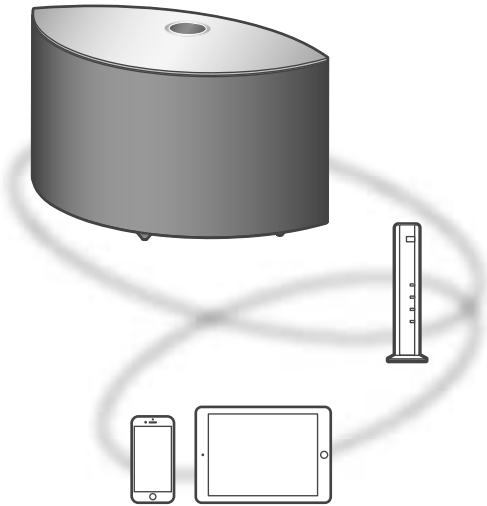

Yksikkö on yhteensopiva Chromecast-yhteensopivien sovellusten kanssa. Katso yksityiskohtaiset tiedot Chromecast-yhteensopivista sovelluksista osoitteesta: g.co/cast/apps

■ Valmistelu

- Suorita loppuun verkkoasetukset. (⇒ 11)
 - Varmista, että verkko on kytketty Internetiin.
- Asenna Chromecast-yhteensopiva sovellus laitteellesi (älypuhelin, tabletti jne.).
- Yhdistä laite kotona käytettävään verkkoon.

1 Käynnistä Chromecast-yhteensopiva sovellus laitteellasi (älypuhelin, tabletti jne.).

- Tulolähteeksi vaihdetaan automaattisesti "Chromecast built-in".

2 Toista musiikkia.

Kaikki musiikin suoratoistopalvelut eivät ole käytössä kaikissa maissa/kaikilla alueilla. Rekisteröinti/tilaus saatetaan vaatia tai musiikin suoratoistopalvelusta voidaan veloitaa maksu. Palveluja voidaan muuttaa tai palvelu voidaan lopettaa. Katso lisätietoja yksittäisten musiikin suoratoistopalveluiden verkkosivuilta.

Tärkeä ilmoitus:

Ennen yksikön hävittämistä tai siirtämistä kolmannelle osapuolelle muista kirjautua ulos musiikin suoratoistopalveluistasi estääksesi tiliesi valtuuttamattoman käytön.

Musiikkitiedostojen suoratoisto verkkolaitteilla

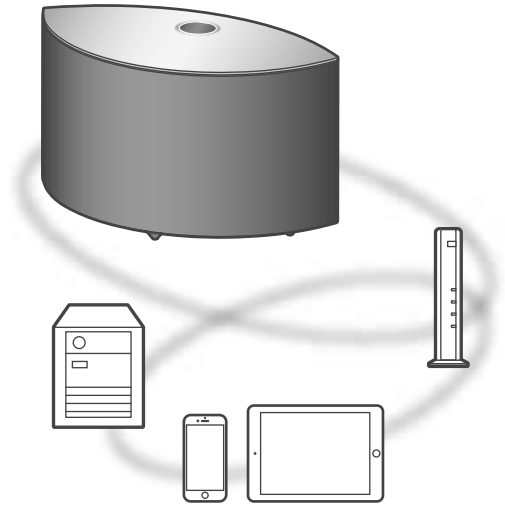

Voit suoratoistaa musiikkitiedostoja laitteesta verkossasi tähän yksikköön käyttämällä maksutonta "Technics Audio Center" -sovellusta.

■ Valmistelu

- Suorita loppuun verkkoasetukset. (⇒ 11)
- Yhdistä seuraavat laitteet samaan verkkoon kuin tämä yksikkö.
 - Laite, jolle "Technics Audio Center" -sovellus on asennettu
 - Musiikkilähteen sisältävä laite

1 Asenna maksuton sovellus "Technics Audio Center" älypuhelimellesi, tablettillesi jne.

- Lataa ja asenna sovellus alla olevalta verkkosivulta.
www.technics.com/support/

2 Käynnistä sovellus "Technics Audio Center".

- Valitse aina sovelluksen uusin versio.

3 Valitse kaiuttimeksi tämä yksikkö.

4 Valitse musiikkilähde.

5 Valitse musiikkitiedosto.



Wi-Fi CERTIFIED™-logo on Wi-Fi Alliance®:n sertifiointimerkki.

Wi-Fi Protected Setup™ -logo on Wi-Fi Alliance®:n sertifiointimerkki.



Works with Apple -merkin käyttö tarkoittaa, että varuste on suunniteltu toimimaan erityisesti merkkiin liitetyn tekniikan kanssa ja kehittäjä on sertifiointunut sen vastaamaan Applen suorituskykystandardia.

Apple ja AirPlay ovat Apple Inc.:n omistamia tavaramerkkejä, jotka on rekisteröity Yhdysvalloissa ja muissa maissa.

Tämä tuote on yhteensopiva AirPlay 2:n kanssa. iOS 11.4 tai uudempi vaaditaan.

Chromecast built-in

Google, Google Home ja Chromecast built-in ovat Google LLC:n tavaramerkkejä.

Google Assistant ei ole saatavana tietyillä kielillä ja maissa.

Windows on Microsoft Corporationin tavaramerkki tai rekisteröity tavaramerkki Yhdysvalloissa ja muissa maissa.

Windows Media ja Windows-logo ovat tavaramerkkejä tai rekisteröityjä tavaramerkkejä, jotka omistaa Microsoft Corporation Yhdysvalloissa ja/tai muissa maissa. Tämä tuote on suojattu tietyillä immateriaalioikeuksilla, jotka omistaa Microsoft Corporation ja kolmannet osapuolet. Kyseisen tekniikan käyttö tai jakelu tämän tuotteen ulkopuolelle on kielletty ilman erillistä käyttöoikeutta, jonka on antanut Microsoft tai valtuutettu Microsoftin tytäryhtiö ja kolmannet osapuolet.

Mac ja OS X ovat tavaramerkkejä, jotka omistaa Apple Inc., rekisteröity Yhdysvalloissa ja muissa maissa.

Bluetooth®-sanamerkki ja -logot ovat rekisteröityjä tavaramerkkejä, jotka omistaa Bluetooth SIG, Inc. Panasonic Corporation käyttää näitä merkkejä käyttöoikeussopimuksella. Muut tavaramerkit ja kauppanimet kuuluvat vastaaville omistajille.

DSD on Sony Corporationin tavaramerkki.

FLAC Decoder

Copyright (C) 2000, 2001, 2002, 2003, 2004, 2005, 2006, 2007, 2008, 2009 Josh Coalson
Redistribution and use in source and binary forms, with or without modification, are permitted provided that the following conditions are met:

- Redistributions of source code must retain the above copyright notice, this list of conditions and the following disclaimer.
- Redistributions in binary form must reproduce the above copyright notice, this list of conditions and the following disclaimer in the documentation and/or other materials provided with the distribution.
- Neither the name of the Xiph.org Foundation nor the names of its contributors may be used to endorse or promote products derived from this software without specific prior written permission.

THIS SOFTWARE IS PROVIDED BY THE COPYRIGHT HOLDERS AND CONTRIBUTORS "AS IS" AND ANY EXPRESS OR IMPLIED WARRANTIES, INCLUDING, BUT NOT LIMITED TO, THE IMPLIED WARRANTIES OF MERCHANTABILITY AND FITNESS FOR A PARTICULAR PURPOSE ARE DISCLAIMED. IN NO EVENT SHALL THE FOUNDATION OR CONTRIBUTORS BE LIABLE FOR ANY DIRECT, INDIRECT, INCIDENTAL, SPECIAL, EXEMPLARY, OR CONSEQUENTIAL DAMAGES (INCLUDING, BUT NOT LIMITED TO, PROCUREMENT OF SUBSTITUTE GOODS OR SERVICES; LOSS OF USE, DATA, OR PROFITS; OR BUSINESS INTERRUPTION) HOWEVER CAUSED AND ON ANY THEORY OF LIABILITY, WHETHER IN CONTRACT, STRICT LIABILITY, OR TORT (INCLUDING NEGLIGENCE OR OTHERWISE) ARISING IN ANY WAY OUT OF THE USE OF THIS SOFTWARE, EVEN IF ADVISED OF THE POSSIBILITY OF SUCH DAMAGE.

Spotifyn ohjelmistoa koskevat kolmannen osapuolen lisenssit, jotka löytyvät seuraavasta osoitteesta: <https://www.spotify.com/connect/third-party-licenses>.

■ YLEISTÄ

SC-C50

Virtalähde	AC 220–240 V, 50/60 Hz
Tehontarve	42 W
Tehontarve valmiustilassa (Verkko valmiustilassa pois päältä)	0,2 W
Tehontarve valmiustilassa (Verkko valmiustilassa päällä langattomalla lähiverkolla)	2,0 W
Tehontarve valmiustilassa (Verkko valmiustilassa päällä langallisella lähiverkolla)	2,0 W
Mitat (L×K×S)	375 mm × 220 mm × 197 mm
Paino	Noin 5,9 kg
Käyttölämpötila-alue	0–40 °C
Sallittu kosteusalue	35–80 %:n suhteellinen kosteus (ei tiivistymistä)

SC-C30

Virtalähde	AC 220–240 V, 50/60 Hz
Tehontarve	30 W
Tehontarve valmiustilassa (Verkko valmiustilassa pois päältä)	0,2 W
Tehontarve valmiustilassa (Verkko valmiustilassa päällä langattomalla lähiverkolla)	2,0 W
Tehontarve valmiustilassa (Verkko valmiustilassa päällä langallisella lähiverkolla)	2,0 W
Mitat (L×K×S)	315 mm × 190 mm × 191 mm
Paino	Noin 4,5 kg
Käyttölämpötila-alue	0–40 °C
Sallittu kosteusalue	35–80 %:n suhteellinen kosteus (ei tiivistymistä)

■ VAHVISTINOSASTO

SC-C50

Lähtöteho	Etukaiutin (V/O): 20 W + 20 W (1 kHz, harmoninen kokonaissärö 1,0 %, 8 Ω, 20 kHz LPF) Etukaiutin (keski): 20 W (1 kHz, harmoninen kokonaissärö 1,0 %, 8 Ω, 20 kHz LPF) Subwoofer: 40 W (100 Hz, harmoninen kokonaissärö 1,0 %, 4 Ω, 20 kHz LPF)
-----------	-------------------------------------------------------------------------------------------------------------------------------------------------------------------------------------------------------------------------------------------------------------------------

SC-C30

Lähtöteho	Etukaiutin (V/O): 15 W + 15 W (1 kHz, harmoninen kokonaissärö 1,0 %, 8 Ω, 20 kHz LPF) Subwoofer: 30 W (100 Hz, harmoninen kokonaissärö 1,0 %, 4 Ω, 20 kHz LPF)
-----------	-------------------------------------------------------------------------------------------------------------------------------------------------------------------------------

■ KAIUTINOSIO

SC-C50

Etukaiutin (V/K/O)

Tyyppi	Kaksisuuntainen, 2 kaiutinta (suljettu)
Bassokaiutin	6,5 cm × 1/ch, kartio
Diskanttikaiutin	1,6 cm × 1/ch, kuputyypin

Subwoofer

Tyyppi	Yksisuuntainen, 1 kaiutin (suljettu)
Subwoofer	12 cm × 1, kartio

SC-C30

Etukaiutin (V/O)

Tyyppi	Kaksisuuntainen, 2 kaiutinta (suljettu)
Bassokaiutin	6,5 cm × 1/ch, kartio
Diskanttikaiutin	1,6 cm × 1/ch, kuputyypin

Subwoofer

Tyyppi	Yksisuuntainen, 1 kaiutin (suljettu)
Subwoofer	12 cm × 1, kartio

■ Bluetooth®-OSIO

Bluetooth®-järjestelmän määrittelyt	Bluetooth® vers. 4.2
Langattoman laitteiston luokittelu	Luokka 2 (2,5 mW)
Tuetut profiilit	A2DP, AVRCP
Tuettu koodekki	AAC, SBC
Taajuuskaista	2,4 GHz:n taajuus FH-SS
Käyttöetäisyys	Noin 10 m näköetäisyys*1

*1: Mahdollinen viestintäetäisyys

Mittausympäristö:

Lämpötila 25 °C / korkeus 1,0 m

Mittaus tilassa "Mode1"

■ LIITÄNTÖJEN OSASTO

USB	Tyyppin A liitin USB 2.0 High-Speed DC 5 V 500 mA USB-massamuistiluokka Tiedostojärjestelmä: FAT16, FAT32, NTFS
Tuettu muistikapasiteetti	2 Tt (enint.)
Kansioiden (albumien) maksimimäärä	800
Tiedostojen (kappaleiden) maksimimäärä	8000
Ethernet-liitäntä	LAN (100BASE-TX/10BASE-T)
AUX-tulo	Stereo, ϕ 3,5 mm liitin
Digitaalinen tulo	Optinen digitaalinen tulo (optinen liitin)
Tuettu muoto	LPCM

■ Wi-Fi-OSIO

Standardi	IEEE802.11a/b/g/n/ac
Taajuuskaista	2,4 GHz:n taajuus 5 GHz:n taajuus
Suojaus	WPA2™, Mixed-tila WPA2™/WPA™
WPS-versio	Versio 2.0

• Tämän tuotteen WLAN-toimintoa saa käyttää ainoastaan rakennusten sisällä.

■ Tiedostomuoto

Tämä laite tukee seuraavia ominaisuuksia:

- Tämä laite ei tue kopiosuojattujen musiikkitiedostojen toistoa.
- Kaikkien laitteen tukemien tiedostomuotojen toistoa ei ole taattu.
- Muussa kuin tämän laitteen tukemassa muodossa olevan tiedoston toistaminen saattaa aiheuttaa äänen levottomuutta tai kohinaa. Kyseisissä tapauksissa tarkista katsoaksesi tukeeko tämä laite kyseistä tiedostomuotoa.
- Tämä laite ei tue VBR-toistoa (vaihteleva bittinopeus).
- Jotkut yhdistettävät laitteet tai palvelimet saattavat kyetä muuttamaan tiedostot muodossa, joita tämä laite ei tue, ja lähettämään ne. Jos haluat lisätietoja, katso laitteiden tai palvelimien käyttöohjeita.
- Tiedostoa koskevat tiedot (näytteenottotaajuus ym.) jotka näytetään tässä laitteessa ja toisto-ohjelmistossa, saattavat poiketa toisistaan.

Optinen digitaalinen tulo

Tuettu muoto	Näytteenottotaajuus	Bittinopeus / Kvantisointibittien määrä
LPCM	32/44,1/48/88,2/96 kHz	16/24 bittiä

USB-A

Tiedostomuoto	Pääte	Näytteenottotaajuus	Bittinopeus / Kvantisointibittien määrä
MP3	.mp3	32/44,1/48 kHz	16–320 kbps
AAC	.m4a/.aac	32/44,1/48/88,2/96 kHz	16–320 kbps
WAV	.wav	32/44,1/48/88,2/96/176,4/192/352,8/384 kHz	16/24/32 bittiä
FLAC	.flac	32/44,1/48/88,2/96/176,4/192/352,8/384 kHz	16/24 bittiä
AIFF	.aiff	32/44,1/48/88,2/96/176,4/192/352,8/384 kHz	16/24/32 bittiä
ALAC	.m4a	32/44,1/48/88,2/96/176,4/192/352,8/384 kHz	16/24 bittiä
DSD	.dff/.dsf	2,8/5,6/11,2 MHz	

LAN (DMR)*

Tiedostomuoto	Pääte	Näytteenottotaajuus	Bittinopeus / Kvantisointibittien määrä
MP3	.mp3	32/44,1/48 kHz	16–320 kbps
AAC	.m4a/.aac	32/44,1/48/88,2/96 kHz	16–320 kbps
WAV	.wav	32/44,1/48/88,2/96/176,4/192/352,8/384 kHz	16/24/32 bittiä
FLAC	.flac	32/44,1/48/88,2/96/176,4/192/352,8/384 kHz	16/24 bittiä
AIFF	.aiff	32/44,1/48/88,2/96/176,4/192/352,8/384 kHz	16/24/32 bittiä
ALAC	.m4a	32/44,1/48/88,2/96/176,4/192/352,8/384 kHz	16/24 bittiä
DSD	.dff/.dsf	2,8/5,6/11,2 MHz	

*: Voidaanko jokin musiikkitiedosto toistaa verkkosi kautta vai ei, riippuu verkkopalvelimesta, vaikka tiedostomuoto on lueteltu edellä. Jos esimerkiksi käytät Windows Media Player 11 -ohjelmaa, kaikkia tietokoneella olevia musiikkitiedostoja ei voida toistaa. Voit toistaa ainoastaan niitä, jotka on lisätty Windows Media Player 11 -kirjastoon.

Huomaa

- Tekniset määrytykset voivat muuttua ilman erillistä ilmoitusta.
- Paino ja mitat ovat suuntaa antavia.

[English]**Declaration of Conformity (DoC)**

Hereby, "Panasonic Corporation" declares that this product is in compliance with the essential requirements and other relevant provisions of Directive 2014/53/EU.

Customers can download a copy of the original DoC to our RE products from our DoC server:

<http://www.ptc.panasonic.eu>

Contact to Authorised Representative:

Panasonic Marketing Europe GmbH, Panasonic Testing Centre, Winsbergring 15, 22525 Hamburg, Germany

Type of wireless	Frequency band	Maximum power (dBm e.i.r.p.)
WLAN	2412 - 2472 MHz	20 dBm
	5180 - 5320 MHz	20 dBm
	5500 - 5700 MHz	20 dBm
Bluetooth®	2402 - 2480 MHz	10 dBm

5.15 - 5.35 GHz band is restricted to indoor operations only in the following countries.

AT	BE	BG	CZ	DK	EE	FR	DE	IS	IE	IT
EL	ES	CY	LV	LI	LT	LU	HU	MT	NL	NO
PL	PT	RO	SI	SK	TR	FI	SE	CH	UK	HR

[Ελληνικά]**Δήλωση συμμόρφωσης (DoC)**

Η "Panasonic Corporation" δηλώνει ότι το προϊόν αυτό είναι συμμορφωμένο προς τις βασικές απαιτήσεις και άλλες σχετικές διατάξεις της Οδηγίας 2014/53/ΕΕ.

Οι πελάτες μπορούν να κατεβάσουν ένα αντίγραφο του πρωτοτύπου DoC για τα RE προϊόντα μας από τον DoC server μας:

<http://www.ptc.panasonic.eu>

Επικοινωνήστε με τον Εξουσιοδοτημένο Αντιπροσωπό μας: Panasonic Marketing Europe GmbH, Panasonic Testing Centre, Winsbergring 15, 22525 Hamburg, Γερμανία

Τύπο ασύρματης	Ζώνη συχνοτήτων	Μέγιστη ισχύς (e.i.r.p.)
WLAN	2412 - 2472 MHz	20 dBm
	5180 - 5320 MHz	20 dBm
	5500 - 5700 MHz	20 dBm
Bluetooth®	2402 - 2480 MHz	10 dBm

Η ζώνη των 5,15 - 5,35 GHz περιορίζεται σε λειτουργίες σε εσωτερικούς χώρους μόνο στις ακόλουθες χώρες.

AT	BE	BG	CZ	DK	EE	FR	DE	IS	IE	IT
EL	ES	CY	LV	LI	LT	LU	HU	MT	NL	NO
PL	PT	RO	SI	SK	TR	FI	SE	CH	UK	HR

[Português]**Declaração de Conformidade (DoC)**

Com o presente documento, a "Panasonic Corporation" declara que este produto se encontra em conformidade com os requisitos específicos e demais especificações referentes à Diretiva 2014/53/ UE.

Os clientes podem baixar uma cópia da declaração de conformidade (DoC) para nossos produtos RE do Server DoC:

<http://www.ptc.panasonic.eu>

Contacto com um Representante Autorizado:

Panasonic Marketing Europe GmbH, Panasonic Testing Centre, Winsbergring 15, 22525 Hamburg, Alemanha

Tipo de ligação sem fios	Banda de frequência	Potência máxima (e.i.r.p.)
WLAN	2412 - 2472 MHz	20 dBm
	5180 - 5320 MHz	20 dBm
	5500 - 5700 MHz	20 dBm
Bluetooth®	2402 - 2480 MHz	10 dBm

A banda 5,15 - 5,35 GHz está restrita a operações no interior, apenas nos seguintes países.

AT	BE	BG	CZ	DK	EE	FR	DE	IS	IE	IT
EL	ES	CY	LV	LI	LT	LU	HU	MT	NL	NO
PL	PT	RO	SI	SK	TR	FI	SE	CH	UK	HR

[Polski]**Deklaracja Zgodności (DoC)**

Niniejszym, "Panasonic Corporation" deklaruje, iż niniejszy produkt jest zgodny z zasadniczymi wymogami i innymi jednoznacznymi postanowieniami Dyrektywy 2014/53/UE.

Klienci mogą skopiować oryginał Deklaracji Zgodności (DoC) dla naszych produktów radiowych i końcowych urządzeń teletransmisyjnych (RE) z naszego serwera DoC:

<http://www.ptc.panasonic.eu>

Kontakt z autoryzowanym przedstawicielem:

Panasonic Marketing Europe GmbH, Panasonic Testing Centre, Winsbergring 15, 22525 Hamburg, Niemcy

Typ łączności bezprzewodowej	Pasma częstotliwości	Maksymalna moc (EIRP)
WLAN	2412 - 2472 MHz	20 dBm
	5180 - 5320 MHz	20 dBm
	5500 - 5700 MHz	20 dBm
Bluetooth®	2402 - 2480 MHz	10 dBm

Pasma 5,15 - 5,35 GHz ograniczone jest do użytku wyłącznie domowego w następujących krajach.

AT	BE	BG	CZ	DK	EE	FR	DE	IS	IE	IT
EL	ES	CY	LV	LI	LT	LU	HU	MT	NL	NO
PL	PT	RO	SI	SK	TR	FI	SE	CH	UK	HR

[Magyar]**Megfelelőségi Nyilatkozat (DoC)**

Ezennel a, "Panasonic Corporation" kijelenti, hogy a jelen termék kielégíti az 2014/53/EU Irányelv létfontosságú követelményeit és más vonatkozó rendelkezéseit.

A vásárlók letölthetik az RE termékek eredeti DoC másolatát a DoC szerverünkről:

<http://www.ptc.panasonic.eu>

A hivatalos képviselő elérhetősége:

Panasonic Marketing Europe GmbH, Panasonic Testing Centre, Winsbergring 15, 22525 Hamburg, Németország

Wireless típus	Frekvenciasáv	Maximális teljesítmény (e.i.r.p.)
WLAN	2412 - 2472 MHz	20 dBm
	5180 - 5320 MHz	20 dBm
	5500 - 5700 MHz	20 dBm
Bluetooth®	2402 - 2480 MHz	10 dBm

A 5,15 - 5,35 GHz sáv tartományát csak az alábbi országok korlátozzák beltéri használatra.

AT	BE	BG	CZ	DK	EE	FR	DE	IS	IE	IT
EL	ES	CY	LV	LI	LT	LU	HU	MT	NL	NO
PL	PT	RO	SI	SK	TR	FI	SE	CH	UK	HR

[Česky]**Prohlášení o shodě**

"Panasonic Corporation" tímto prohlašuje, že tento výrobek splňuje základní požadavky a další relevantní ustanovení Směrnice 2014/ 53/EU.

Zákazníci si mohou stáhnout kopii originálu deklaráce shody (DoC) pro naše výrobky RE z našeho serveru DoC:

<http://www.ptc.panasonic.eu>

Kontakt na Autorizovaného obchodního zástupce:

Panasonic Marketing Europe GmbH, Panasonic Testing Centre, Winsbergring 15, 22525 Hamburg, Německo

Typ bezdrátového připojení	Frekvenční pásmo	Maximální výkon (e.i.r.p.)
WLAN	2412 - 2472 MHz	20 dBm
	5180 - 5320 MHz	20 dBm
	5500 - 5700 MHz	20 dBm
Bluetooth®	2402 - 2480 MHz	10 dBm

V následujících zemích je pásmo 5,15 - 5,35 GHz omezeno pouze na používání v interiéru.

AT	BE	BG	CZ	DK	EE	FR	DE	IS	IE	IT
EL	ES	CY	LV	LI	LT	LU	HU	MT	NL	NO
PL	PT	RO	SI	SK	TR	FI	SE	CH	UK	HR

[Slovensky]**Vyhlasenie o zhode (DoC)**

"Panasonic Corporation" týmto vyhlasuje, že tento výrobok je v súlade so základnými požiadavkami a ďalšími príslušnými ustanoveniami smernice 2014/53/EÚ.

Zákazníci si môžu stiahnuť kópiu pôvodného DoC na naše RE výrobky z nášho servera DoC:

<http://www.ptc.panasonic.eu>

Kontakt na splnomocneného zástupcu:

Panasonic Marketing Europe GmbH, Panasonic Testing Centre, Winsbergring 15, 22525 Hamburg, Nemecko

Typ bezdrôtového pripojenia	Frekvenčné pásmo	Maximálny výkon (e.i.r.p.)
WLAN	2412 - 2472 MHz	20 dBm
	5180 - 5320 MHz	20 dBm
	5500 - 5700 MHz	20 dBm
Bluetooth®	2402 - 2480 MHz	10 dBm

Pásmo 5,15 - 5,35 GHz je obmedzené na prevádzku vo vnútri iba v nasledovných krajinách.

AT	BE	BG	CZ	DK	EE	FR	DE	IS	IE	IT
EL	ES	CY	LV	LI	LT	LU	HU	MT	NL	NO
PL	PT	RO	SI	SK	TR	FI	SE	CH	UK	HR

[Eesti keel]**Vastavusdeklaratsioon (DoC)**

Käesolevaga kinnitab "Panasonic Corporation", et see toode vastab direktiivi 2014/53/EL oluliste nõuetele ja teiste asjakohastele sätetele.

Kliendid saavad koopia meie RE toodetele kehtiva originaalvastavusdeklaratsiooni koopia alla laadida meie DoCserverist:

<http://www.ptc.panasonic.eu>

Võtke ühendust volitatud esindajaga:

Panasonic Marketing Europe GmbH, Panasonic Testing Centre, Winsbergring 15, 22525 Hamburg, Saksamaa

Juhtmevaba seadme tüüp	Sagedusriba	Maksimaalne võimsus (EIRP)
WLAN	2412 - 2472 MHz	20 dBm
	5180 - 5320 MHz	20 dBm
	5500 - 5700 MHz	20 dBm
Bluetooth®	2402 - 2480 MHz	10 dBm

5,15 - 5,35 GHz riba on mõeldud kasutamiseks ainult siseruumides järgmistes riikides.

AT	BE	BG	CZ	DK	EE	FR	DE	IS	IE	IT
EL	ES	CY	LV	LI	LT	LU	HU	MT	NL	NO
PL	PT	RO	SI	SK	TR	FI	SE	CH	UK	HR

[Latviski]**Atbilstības deklarācija (DoC)**

Ar šo "Panasonic Corporation" paziņo, ka šis izstrādājums atbilst pamatprasībām un pārējiem Direktīvas 2014/53/ES noteikumiem.

Pircēji var lejupielādēt oriģinālo DoC kopiju mūsu RE izstrādājumos no mūsu DoC servera:
<http://www.ptc.panasonic.eu>

Lūdzam sazināties ar pilnvaroto parstāvi:

Panasonic Marketing Europe GmbH, Panasonic Testing Centre, Winsbergring 15, 22525 Hamburg, Vācijā

Bezvadu tips	Frekvenču josla	Maksimālā jauda (EIRP)
WLAN	2412 - 2472 MHz	20 dBm
	5180 - 5320 MHz	20 dBm
	5500 - 5700 MHz	20 dBm
Bluetooth®	2402 - 2480 MHz	10 dBm

5,15 – 5,35 GHz frekvenču joslā lieto tikai telpās šādās valstīs.

AT	BE	BG	CZ	DK	EE	FR	DE	IS	IE	IT
EL	ES	CY	LV	LI	LT	LU	HU	MT	NL	NO
PL	PT	RO	SI	SK	TR	FI	SE	CH	UK	HR

[Lietuviškai]**Atitikties deklarācija (AD)**

Bendrovė "Panasonic Corporation" patvirtina, kad šis gaminys atitinka direktyvos 2014/53/ES esminius reikalavimus ir kitas taikytinas nuostatas.

Mūsų RE gaminių originalios atitikties deklaracijos kopiją klientai gali atsisiųsti iš mūsų AD serverio:
<http://www.ptc.panasonic.eu>

Įgaliojoto atstovo adresas:

Panasonic Marketing Europe GmbH, Panasonic Testing Centre, Winsbergring 15, 22525 Hamburg, Vokietija.

Bevielio ryšio tinklas	Dažnių diapazonas	Maksimali siuntimo galia (e.i.r.p.)
WLAN	2412 - 2472 MHz	20 dBm
	5180 - 5320 MHz	20 dBm
	5500 - 5700 MHz	20 dBm
Bluetooth®	2402 - 2480 MHz	10 dBm

Kai veikimo dažnis yra nuo 5,15 iki 5,35 GHz, šį gaminį galima naudoti tik patalpose toliau išvardytose šalyse.

AT	BE	BG	CZ	DK	EE	FR	DE	IS	IE	IT
EL	ES	CY	LV	LI	LT	LU	HU	MT	NL	NO
PL	PT	RO	SI	SK	TR	FI	SE	CH	UK	HR

[Slovensko]**Izjava o skladnosti (DoC)**

"Panasonic Corporation" v tem dokumentu izjavlja, da je izdelek v skladu z bistvenimi zahtevami in drugimi pomembnimi določbami Direktive 2014/53/EU.

Stranka lahko naloži izvod izvirnega DoC o naših izdelkih RE s strežnika DoC:

<http://www.ptc.panasonic.eu>

Naslov pooblaščenega predstavnika:

Panasonic Marketing Europe GmbH, Panasonic Testing Centre, Winsbergring 15, 22525 Hamburg, Nemčija

Vrsta brezžične povezave	Frekvenčni pas	Največja moč (EIRP)
WLAN	2412 - 2472 MHz	20 dBm
	5180 - 5320 MHz	20 dBm
	5500 - 5700 MHz	20 dBm
Bluetooth®	2402 - 2480 MHz	10 dBm

Frekvenčni pas 5,15 – 5,35 GHz je v naslednjih državah omejen samo na uporabo v zaprtih prostorih.

AT	BE	BG	CZ	DK	EE	FR	DE	IS	IE	IT
EL	ES	CY	LV	LI	LT	LU	HU	MT	NL	NO
PL	PT	RO	SI	SK	TR	FI	SE	CH	UK	HR

[Norsk]**Samsvarserklæring (DoC)**

"Panasonic Corporation" erklærer herved at dette produktet samsvarer med de grunnleggende kravene og andre relevante bestemmelser i direktivet 2014/53/EU.

Kundene kan laste ned en kopi av den originale samsvarserklæringen (DoC) for vårt RE utstyr fra vår DoC server:

<http://www.ptc.panasonic.eu>

Kontaktinformasjon autorisert representant:

Panasonic Marketing Europe GmbH, Panasonic Testing Centre, Winsbergring 15, 22525 Hamburg, Tyskland

Type trådløs	Frekvensbånd	Maks. effekt (e.i.r.p.)
WLAN	2412 - 2472 MHz	20 dBm
	5180 - 5320 MHz	20 dBm
	5500 - 5700 MHz	20 dBm
Bluetooth®	2402 - 2480 MHz	10 dBm

5,15 – 5,35 GHz-båndet er begrenset til innendørs bruk i de følgende landene.

AT	BE	BG	CZ	DK	EE	FR	DE	IS	IE	IT
EL	ES	CY	LV	LI	LT	LU	HU	MT	NL	NO
PL	PT	RO	SI	SK	TR	FI	SE	CH	UK	HR

[Български]**Декларация за съответствие (DoC)**

С настоящото "Panasonic Corporation" декларира, че този продукт е в съответствие с основните изисквания и други съответни разпоредби на Директива 2014/53/ЕС.

Потребителите могат да свалят копие от оригиналните DoC към нашите продукти от типа RE от сървъра, на който се съхраняват DoC:
<http://www.ptc.panasonic.eu>

Свържете се с нашия упълномощен представител:
 Panasonic Marketing Europe GmbH, Panasonic Testing Centre, Winsbergring 15, 22525 Hamburg, Германия

Вид безжична връзка	Честотна лента	Максимална мощност (e.i.r.p.)
WLAN	2412 - 2472 MHz	20 dBm
	5180 - 5320 MHz	20 dBm
	5500 - 5700 MHz	20 dBm
Bluetooth®	2402 - 2480 MHz	10 dBm

Честотната лента 5,15 - 5,35 GHz е ограничена за експлоатация на закрито единствено в следните държави.

AT	BE	BG	CZ	DK	EE	FR	DE	IS	IE	IT
EL	ES	CY	LV	LI	LT	LU	HU	MT	NL	NO
PL	PT	RO	SI	SK	TR	FI	SE	CH	UK	HR

[Român]**Declarație de Conformitate (DoC)**

"Panasonic Corporation" declară prin prezenta că acest produs este conform cu cerințele esențiale și alte prevederi relevante ale Directivei 2014/53/UE.

Clienții pot descărca o copie a DoC-ului original al produselor noastre RE de la adresa noastră DoC din Internet:
<http://www.ptc.panasonic.eu>

Contactați Reprezentantul Autorizat:
 Panasonic Marketing Europe GmbH, Panasonic Testing Centre, Winsbergring 15, 22525 Hamburg, Germania

Tip de wireless	Interval de frecvență	Putere maximă (e.i.r.p.)
WLAN	2412 - 2472 MHz	20 dBm
	5180 - 5320 MHz	20 dBm
	5500 - 5700 MHz	20 dBm
Bluetooth®	2402 - 2480 MHz	10 dBm

Intervalul 5,15 - 5,35 GHz este restricționat la operarea în interior doar în următoarele țări.

AT	BE	BG	CZ	DK	EE	FR	DE	IS	IE	IT
EL	ES	CY	LV	LI	LT	LU	HU	MT	NL	NO
PL	PT	RO	SI	SK	TR	FI	SE	CH	UK	HR

[Hrvatski]**Deklaracija o podobnosti (DoC)**

Ovime „Panasonic Corporation” izjavljuje da ovaj proizvod udovoljava osnovnim zahtjevima i ostalim relevantnim odredbama Direktive 2014/53/EU.

Kupci mogu preuzeti kopiju originalne DoC za naše RE proizvode s našeg DoC poslužitelja:
<http://www.ptc.panasonic.eu>

Adresa ovlaštenog predstavništva:
 Panasonic Marketing Europe GmbH, Panasonic Testing Centre, Winsbergring 15, 22525 Hamburg, Njemačka

Vrsta bežične mreže	Frekvencijski pojas	Maksimalna snaga (e.i.r.p.)
WLAN	2412 - 2472 MHz	20 dBm
	5180 - 5320 MHz	20 dBm
	5500 - 5700 MHz	20 dBm
Bluetooth®	2402 - 2480 MHz	10 dBm

Pojas od 5,15 do 5,35 GHz ograničen je na upotrebu samo u zatvorenim prostorima u sljedećim državama.

AT	BE	BG	CZ	DK	EE	FR	DE	IS	IE	IT
EL	ES	CY	LV	LI	LT	LU	HU	MT	NL	NO
PL	PT	RO	SI	SK	TR	FI	SE	CH	UK	HR

Headquarter Address:
Panasonic Corporation
Kadoma, Osaka, Japan

Importer for Europe:
Panasonic Marketing Europe GmbH
Panasonic Testing Centre
Winsbergring 15, 22525 Hamburg, Germany



Panasonic Corporation

Web Site: <http://www.panasonic.com>

(En) (Ge) (Fr) (It) (Du) (Sp) (Sw) (Da) (Fi)