

Robot[®]

Roomba Combo[™]

Robotstofzuiger en dweilrobot + Clean Base[®]
Automatische vuilafvoer

j5+

Gebruikersgids

Veiligheidsinformatie

Belangrijke veiligheidsinformatie

Deze gebruikersgids bevat informatie voor reglementaire model(len): RVE-Y1, RVE-Y2, ADG-N2, accumodel(len): ABL-F, ABL-D2Ax, ABL-D2Bx (x = 1 of 2)

BEWAAR DEZE INSTRUCTIES

 **WAARSCHUWING:** als je een elektrisch apparaat gebruikt, moet je altijd basisvoorzorgsmaatregelen nemen, waaronder het volgende:

LEES ALLE INSTRUCTIES

 **WAARSCHUWING:** Lees de voorzorgsmaatregelen voor de veiligheid bij het instellen, gebruiken en onderhouden van je robot en volg deze op om het risico van letsel of beschadigen te verminderen.

Dit apparaat kan worden gebruikt door kinderen vanaf 8 jaar en door personen met lichamelijke, zintuiglijke of geestelijke beperkingen of weinig ervaring en kennis, mits ze onder toezicht staan of iemand ze heeft uitgelegd hoe het apparaat veilig kan worden gebruikt en ze de gevaren van het gebruik begrijpen. Kinderen mogen niet met het apparaat spelen. Laat kinderen alleen onder toezicht schoonmaak- en onderhoudswerkzaamheden uitvoeren.

 Dit is het waarschuwingssymbool voor veiligheid. Het wordt gebruikt om te waarschuwen voor mogelijke gevaren van lichamelijk letsel. Volg alle veiligheidsinstructies op die na dit symbool worden vermeld, om mogelijk ernstig of dodelijk letsel te voorkomen.

 Risico van elektrische schok

 Apparaat van klasse II

 Nominaal uitgangsvermogen, DC

 Lees de gebruikershandleiding

 Algemeen symbool voor recycling

 Brandgevaar

 Alleen voor gebruik binnenshuis

 Nominaal ingangsvermogen, DC

 Houd het apparaat buiten het bereik van kinderen

 Afzonderlijke voedingseenheid

 Let op

 Apparaat van klasse III

 Nominaal ingangsvermogen, AC

WAARSCHUWING: geeft een gevaarlijke situatie aan die, indien deze situatie niet wordt vermeden, kan leiden tot de dood of ernstig letsel.

LET OP: geeft een gevaarlijke situatie aan die, indien deze situatie niet wordt vermeden, kan leiden tot licht of middelzwaar letsel.

KENNISGEVING: geeft een gevaarlijke situatie aan die, indien deze situatie niet wordt vermeden, kan leiden tot schade aan eigendommen.

ALGEMEEN



WAARSCHUWING



- De robot wordt geleverd met een netsnoer dat in je land is goedgekeurd, en is ontworpen om alleen op een standaardstopcontact te worden aangesloten. Gebruik geen ander netsnoer. Neem voor een vervangend netsnoer contact op met de klantenservice om er zeker van te zijn dat je het juiste netsnoer voor je land kiest.
- Open de robot of het laadstation niet op een andere manier dan is aangegeven in de gebruikersgids. Er zitten geen onderdelen in waaraan de gebruiker onderhoud kan uitvoeren. Laat onderhoud uitvoeren door gekwalificeerd onderhoudspersoneel.
- Risico op een elektrische schok: gebruik de robot alleen binnenshuis op een droge plaats.
- De robot en het laadstation mogen nooit met natte handen worden bediend of vastgepakt.
- Gebruik geen laders die niet zijn goedgekeurd. Het gebruik van een niet-goedgekeurde lader kan ertoe leiden dat de accu hitte of rook genereert, in brand vliegt of explodeert.
- De robot is geen speelgoed. Houd kleine kinderen en huisdieren in de gaten wanneer je robot aan het werk is.
- De robot en het laadstation zijn niet bedoeld om op te zitten of te staan.
- Bewaar en gebruik de robot alleen in ruimtes op kamertemperatuur.
- Als de schoon te maken kamer een balkon heeft, moet er een fysiek obstakel worden geplaatst zodat de robot geen toegang heeft tot het balkon en een veilige werking wordt gegarandeerd.
- Als in de schoon te maken ruimte apparatuur staat, zoals een fornuis, ventilator, elektrische kachel of luchtbevochtiger, verwijder je de apparatuur voordat je de robot laat beginnen met schoonmaken. Er bestaat een risico op letsel, ongevallen of storingen als de robot in contact komt met de apparatuur en deze duwt.
- Zorg ervoor dat de robot en het laadstation niet nat worden.
- Houd er rekening mee dat vloeren glad kunnen zijn nadat ze nat zijn schoongemaakt door de robot.
- Maak de afgrondsensoren schoon om vuilophoping te voorkomen.



LET OP



- Gebruik de robot niet in ruimtes met open stopcontacten die in de vloer zijn gemonteerd.
- Gebruik dit apparaat niet om scherpe voorwerpen, glas of brandende of smelende voorwerpen op te ruimen.
- Houd er rekening mee dat de robot uit zichzelf voortbeweegt. Wees voorzichtig als je ergens loopt waar de robot aan het werk is om te voorkomen dat je erop gaat staan.
- Als het apparaat over een snoer rijdt en dit meetrekt, kunnen er voorwerpen van een tafel of plank worden getrokken. Voordat je dit apparaat gaat gebruiken, moet je voorwerpen, zoals kleding, losse papieren, koorden van jaloezieën of gordijnen, snoeren en breekbare voorwerpen opruimen. Doof kaarsen. Schakel elektrische kachels uit.
- Voer het vereiste onderhoud uit volgens de gebruikersgids om een veilige werking van de robot en het laadstation te garanderen.
- Als je de robot op een verdieping met trappen gebruikt, verwijder dan eventuele rommel van de bovenste trede.
- Draai de robot niet om terwijl de Combo-opvangbak is geplaatst.
- Voer het vereiste onderhoud uit volgens de gebruikersgids om een veilige werking van de robot en het laadstation te garanderen.

KENNISGEVING

- Plaats niets boven op de robot of het laadstation.
- Als de contacten van de lader niet schoon worden gehouden, kan dit ertoe leiden dat de robot de accu niet meer kan opladen.
- Voordat je de robot op een harde vloer gebruikt, moet je deze eerst op een klein gedeelte van de harde vloer testen om te controleren of de vloer geschikt is. Als je de robot gebruikt op een harde vloer die niet geschikt is, kan dit leiden tot schade aan de vloer. Neem contact op met de fabrikant van de harde vloer als je vragen hebt over geschiktheid.
- Voordat je de robot over tapijt of vloerkleed laat rijden, dien je er zeker van te zijn dat het tapijt of vloerkleed compatibel is met de dubbele rubberen borstels voor alle vloertypen op je robot, ook wel bekend als roterende borstels. Als je de robot gebruikt op een tapijt of vloerkleed dat niet geschikt is, kan dit leiden tot schade aan het tapijt of vloerkleed. Neem contact op met de fabrikant van het tapijt of vloerkleed als je vragen hebt over compatibiliteit.

SCHOONMAAKPRODUCT

WAARSCHUWING

- Huishoudelijke schoonmaakproducten zijn veilig als ze worden gebruikt en opgeslagen volgens de instructies op het etiket. Zorg ervoor dat je altijd de aanwijzingen zorgvuldig leest en opvolgt.
- Gebruik uitsluitend goedgekeurde schoonmaakmiddelen die je kunt vinden op answers.irobot.com/s/roomba-combo-cleanser.
- Raadpleeg voor waarschuwingen over schoonmaakmiddelen de buitenverpakking en het etiket op de fles.



Buiten bereik van kinderen houden



Handen wassen na gebruik



Uit de buurt van de ogen houden. Als het product in contact met ogen komt, spoel die dan grondig met water

ACCU

WAARSCHUWING

- Je mag de accu niet openmaken, samendrukken, verhitten boven 80 °C of verbranden. Volg de instructies in de gebruikersgids voor correct gebruik, onderhoud, hantering en afvoer.
- Zorg ervoor dat er geen kortsluiting in de accu ontstaat door metalen voorwerpen die in contact komen met de contactpunten van de accu of door de accu in water onder te dompelen. Stel accu's niet bloot aan mechanische schokken.
- Voor lithium-ionaccu's en producten die lithium-ionaccu's bevatten, gelden strenge transportvoorschriften. Als je dit product (met accu) moet opsturen voor reparatie, mee op reis neemt of om een andere reden vervoert, MOET je het gedeelte Probleemoplossing van je handleiding raadplegen of contact opnemen met de klantenservice voor instructies over het vervoer.
- Controleer regelmatig de accu op sporen van beschadiging of lekkage. Als de accu beschadigd is of lekt, moet je deze niet opladen en voorkomen dat de gelekte vloeistoffen in contact komen met huid of ogen. Als dit toch gebeurt, moet je de huid of ogen direct spoelen met een ruime hoeveelheid water en medische hulp inroepen. Stop de accu in een afgesloten plastic zak en lever deze in bij een inleverpunt voor lege batterijen overeenkomstig de milieuwetgeving. Je kunt de accu ook naar je lokale bevoegde iRobot-servicecentrum brengen, dat zal zorgen voor correcte verwijdering ervan.

LET OP

- Houd toezicht op kinderen die de accu gebruiken. Roep onmiddellijk medische hulp in als iemand een accu of knoopcel heeft ingeslikt.

KENNISGEVING

- De accu moet uit de robot worden gehaald voordat de robot wordt gerecycled of vernietigd.
- Gebruik voor de beste resultaten alleen de lithium-ionaccu die bij de robot wordt geleverd.
- Gebruik geen niet-oplaadbare accu's. Gebruik alleen de oplaadbare accu die bij het product is geleverd. Als je de accu wilt vervangen, koop dan een identieke iRobot-accu of neem contact op met de klantenservice van iRobot voor alternatieve opties.
- Als je de robot voor langere tijd opbergt, moet je altijd eerst de accu opladen en uit de robot halen.



Dit symbool op de accu geeft aan dat de accu niet mag worden weggegooid in een vuilnisbak met niet-gescheiden huishoudelijk afval. Als eindgebruiker is het jouw verantwoordelijkheid om de oude accu in het apparaat op een milieuvriendelijke manier te verwijderen. Je kunt dat als volgt doen:

- (1) lever het apparaat in bij de winkel waar je het hebt gekocht; of
- (2) lever het in bij een aangewezen inleverpunt.

De gescheiden inzameling en recycling van afgedankte accu's draagt bij aan het behoud van natuurlijke hulpbronnen en zorgt ervoor dat het afgedankte product wordt gerecycled op een manier die de menselijke gezondheid en het milieu beschermt. Neem voor meer informatie contact op met de gemeente of de winkel waar je het product hebt gekocht. Als je afgedankte accu's in de vuilnisbak met niet-gescheiden huisafval gooit, kan dat negatieve gevolgen hebben voor het milieu en de menselijke gezondheid omdat accu's schadelijke stoffen bevatten.

Informatie over de effecten van problematische stoffen van accu's in de afvalstroom is te vinden op de volgende webpagina: <http://ec.europa.eu/environment/waste/batteries/>

AUTOMATISCHE VUILAFVOER



WAARSCHUWING



- Gebruik het apparaat niet als het snoer of de stekker daarvan beschadigd is. Als het apparaat niet naar behoren functioneert, is gevallen of beschadigd, buiten heeft gestaan of in het water is gevallen, breng je het apparaat naar een servicecentrum.
- Koppel de robot altijd los van de vuilafvoer voordat je de robot schoonmaakt of onderhoud uitvoert.
- Gebruik de vuilafvoer niet als opstap.
- Steek geen voorwerpen in openingen. Gebruik het apparaat niet als er een opening is geblokkeerd. Zorg dat het apparaat vrij is van stof, pluïsjes, haar en alles wat de luchtstroom kan verminderen.
- Plaats geen vreemde voorwerpen binnen in de vuilafvoer en zorg dat het apparaat vrij is van stof en vuil.
- Om gevaren te voorkomen door onopzettelijk resetten van de thermische beveiliging, mag dit apparaat niet worden gevoed via een extern schakelapparaat zoals een timer, of worden aangesloten op een circuit dat door het nutsbedrijf regelmatig wordt in- en uitgeschakeld.
- Zorg ervoor dat er geen vloeistoffen op of in de vuilafvoer terechtkomen.
- Giet geen vloeistoffen in het apparaat en dompel het niet onder in water.
- Gebruik het apparaat niet buitenshuis of op natte oppervlakken.
- Sta niet toe dat het apparaat als speelgoed wordt gebruikt. Let goed op als dit apparaat door of in de buurt van kinderen wordt gebruikt.
- Gebruik het apparaat uitsluitend op de manier die is beschreven in deze handleiding.
- Om het risico op een elektrische schok te verkleinen, haal je de stekker van de vuilafvoer uit het stopcontact voordat je deze schoonmaakt.
- Houd de vuilafvoer en het netsnoer uit de buurt van hete oppervlakken.

KENNISGEVING

- Het product mag niet worden gebruikt met een omvormer van welk type dan ook. Als je een omvormer gebruikt, vervalt onmiddellijk de garantie.
- Als je in een gebied woont waar vaak onweersbuien voorkomen, raden we je aan een extra overspanningsbeveiliging te gebruiken. Een overspanningsbeveiliging kan de vuilafvoer van de robot beveiligen tegen schade die kan ontstaan bij zware onweersbuien.
- Gebruik het apparaat niet zonder dat de stofzak en/of filters zijn geplaatst.

Over de Roomba® robotstofzuiger

Bovenaanzicht

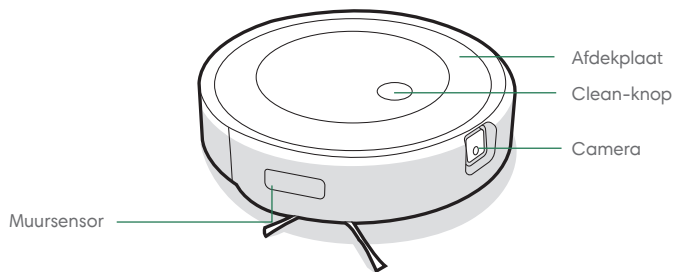

Onderaanzicht

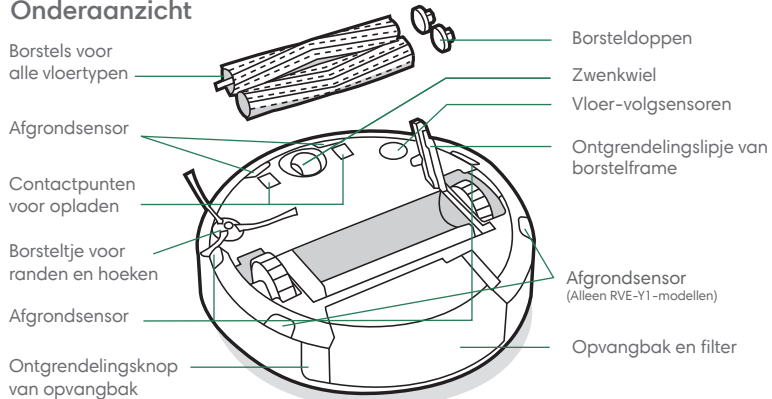

Over de Clean Base[®] automatische vuilafvoer

NL

Voorraanzicht

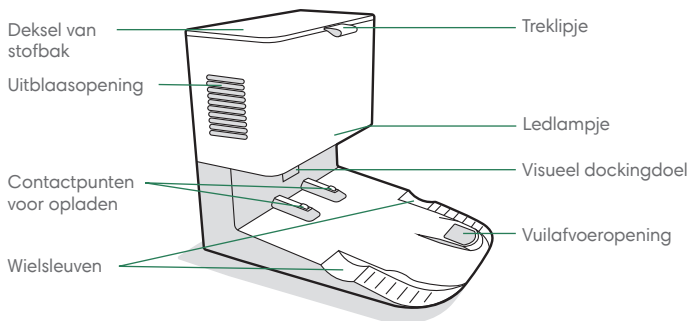

Achteraanzicht

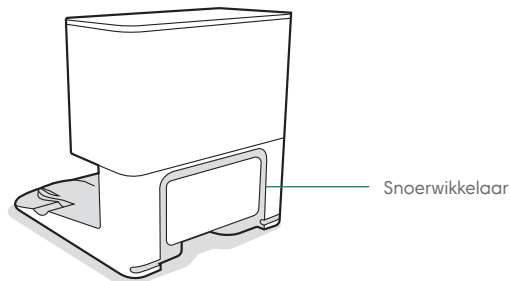

Bovenaanzicht

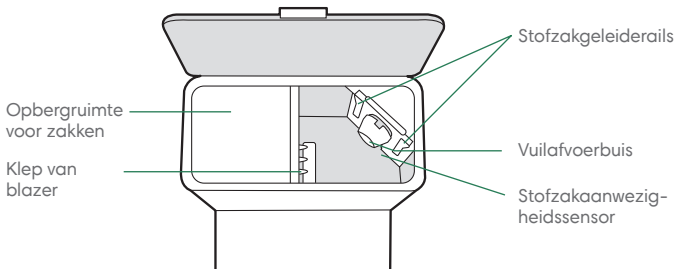

Onderaanzicht

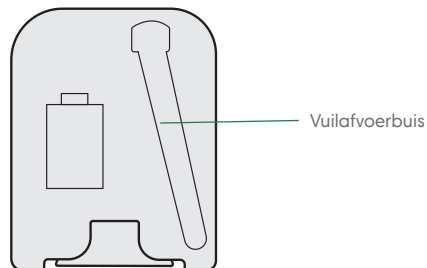

Over de Roomba Combo® opvangbak

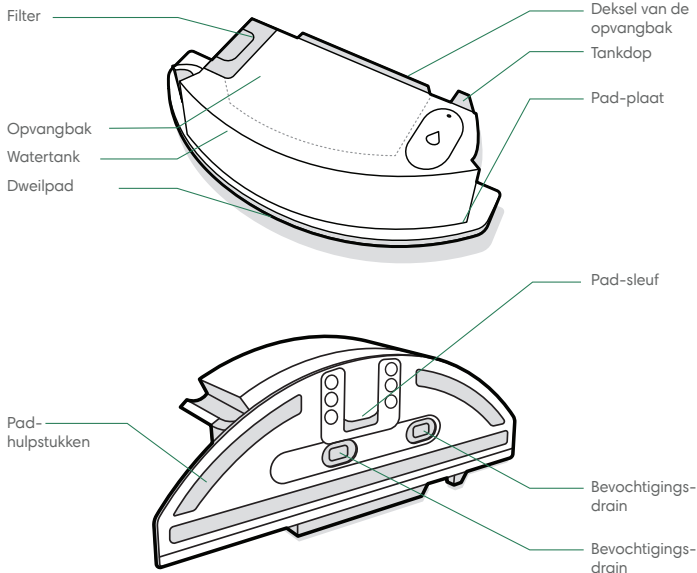

*** BELANGRIJK:** Registreer je product in de iRobot Home-app en voltooi een kaartronde voordat je je Combo-opvangbak gebruikt. Zie de kaart *Je Combo-opvangbak activeren* voor instructies.

1 DE DWEILPAD PLAATSEN
Schuif de pad omlaag over de sleuf. Druk de pad op de plaat om de pad te bevestigen.

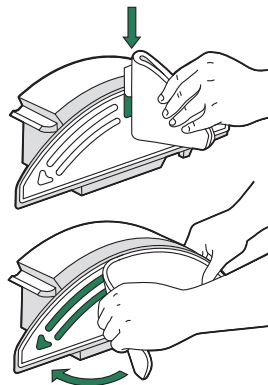

2 VUL DE OPVANGBANK
Vul de Combo-opvangbak met water. Je kunt ook een compatibel schoonmaakmiddel gebruiken. Compatibele schoonmaakmiddelen worden hier vermeld [answers.irobot.com/s/roomba-combo-cleanser](https://www.irobot.com/s/roomba-combo-cleanser)

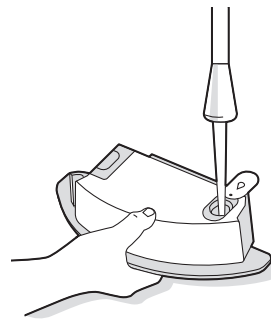

Opmerking: Het product begint met afvoeren zodra er water in de tank wordt geplaatst.

3 DE OPVANGBAKKEN VERWISSELEN
Verwijder de opvangbak uit de robot en plaats de Combo-opvangbak.

*** Belangrijk:** Draai de robot niet om terwijl de Combo-opvangbak is geplaatst.

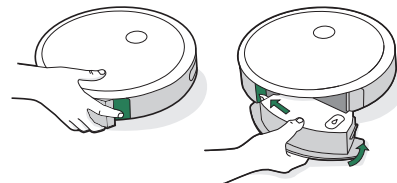

Je Roomba®-robotstofzuiger gebruiken

Plaatsing van de CleanBase™ automatische vuilafvoer

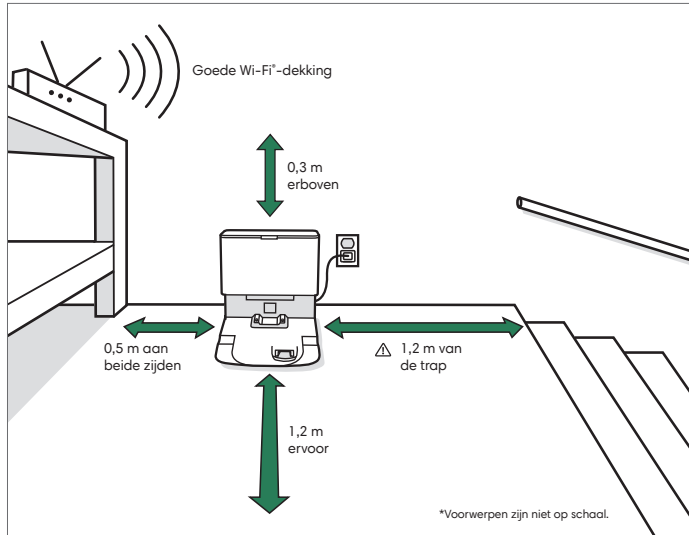

Opmerking: Plaats de Clean Base niet in direct zonlicht. Zorg ervoor dat het gebied rond het oplaadstation opgeruimd is, zodat het apparaat probleemloos zijn weg kan vinden.

WAARSCHUWING: Om te voorkomen dat de robot van de trap valt, moet je ervoor zorgen dat het laadstation minimaal 1,2 meter van de trap verwijderd is.

Download de iRobot Home-app en maak verbinding met Wi-Fi

- Volg de stapsgewijze instructies om je Roomba in te stellen.
- Stel PrecisionVision-navigatie in om obstakels in real time te vermijden.
- Stel een automatische schoonmaakplanning in en pas je schoonmaakvoorkeuren aan.
- Maak smart maps om je robot te laten weten waar en wanneer hij moet schoonmaken.



Over de automatische vuilafvoer

Tijdens het schoonmaken keert de robot automatisch terug naar de vuilafvoer om zijn opvangbak te legen en om opgeladen te worden als dat nodig is.

Het ledlampje van de vuilafvoer gaat rood branden als er een nieuwe zak nodig is. Als er een verstopping wordt gedetecteerd, zal de vuilafvoer extra pogingen doen om de verstopping automatisch te verwijderen.



Opmerking: Als je de robot handmatig op de vuilafvoer plaatst, wordt hij niet automatisch geleegd. Gebruik in dat geval de iRobot Home-app of houd de knop 2-5 seconden ingedrukt.

Opladen

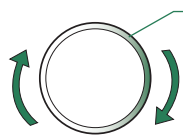

Lichtring-spiraal tijdens opladen

Witte spiraal: opladen

Rode spiraal: bezig met opladen, batterij bijna leeg

Een continu brandend wit licht geeft het oplaadpercentage van de robot aan

- Plaats de robot op het laadstation om de accu te activeren.

 **Opmerking:** De robot is bij levering gedeeltelijk geladen, maar het is raadzaam om de robot 3 uur op te laden voordat je de eerste schoonmaaktaak start.

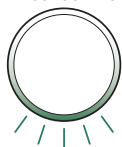

Wanneer de robot volledig is opgeladen, knippert de lichtringindicator met tussenpozen wit aan de achterkant.

- De robot maakt gebruik van een kleine hoeveelheid stroom wanneer deze zich op het laadstation bevindt. Het is mogelijk de robot nog minder energie te laten verbruiken als hij niet in gebruik is. Om je robot in de stand-bymodus met verminderd stroomverbruik te zetten, verwijder je de opvangbak en tik je 5 keer op de clean-knop. Om de stand-bymodus met verminderd stroomverbruik te verlaten, plaats je jouw robot op het laadstation en tik je op de clean-knop. Raadpleeg de pagina met veelgestelde vragen op onze website voor meer informatie over de stand-bymodus met verminderd stroomverbruik.
- Als je de robot voor langere tijd wilt opbergen, schakel deze dan uit door hem uit het laadstation te verwijderen en de clean-knop 3 seconden ingedrukt te houden met één wiel van de grond. Bewaar de robot op een koele, droge plaats.

Schoonmaken

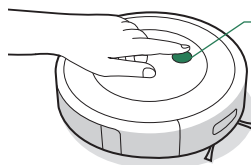

Druk op de clean-knop

Tik op Start/Pause/Resume

Houd 2-5 seconden ingedrukt om een taak te beëindigen

- De robot zal je huis automatisch verkennen en schoonmaken. De robot keert terug naar het laadstation aan het einde van een schoonmaaktaak en telkens wanneer hij moet worden opgeladen.



Verwijder losliggende spullen van de vloer voordat deze wordt schoongemaakt. Gebruik je robot regelmatig om je vloeren in goede staat te houden.

- Als je een taak wilt beëindigen en de robot wilt terugsturen naar het laadstation, houdt je de clean-knop 2-5 seconden ingedrukt. Een blauw lichtringpatroon geeft aan dat de robot op zoek is naar het laadstation.
- Als de robot een gebied met veel vuil detecteert, activeert hij de Dirt Detect™-modus waarin hij een aantal keren naar voren en naar achteren beweegt om het gebied grondiger schoon te maken. De lichtring gaat dan blauw knipperen. (De DirtDetect™-modus is uitgeschakeld tijdens combinatietaken.)

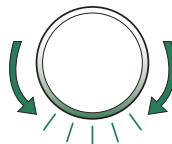

Als de robot detecteert dat zijn opvangbak moet worden geleegd, gaat de lichtring rood branden waarbij het licht naar achteren beweegt.

Verzorging en onderhoud

Instructies voor verzorging en onderhoud van de robot

Volg de procedures op de volgende pagina's om de robot optimaal te laten presteren.

Er zijn aanvullende instructievideo's beschikbaar in de iRobot Home-app. Als je merkt dat de robot minder vuil opneemt van de vloer, leeg je de opvangbak en maak je het filter en de borstels schoon.

| Onderdeel | Onderhoudsfrequentie | Vervangingsfrequentie* |
|---|---|------------------------|
| Opvangbak | Was de opvangbak als dat nodig is | - |
| Filter | Eens per week schoonmaken (twee keer per week als je een huisdier hebt). Niet wassen. | Eens per 2 maanden |
| Sensor voor volle opvangbak | Eens per 2 weken schoonmaken | - |
| Voorste zwenkwiel | Eens per 2 weken schoonmaken | Eens per 12 maanden |
| Borsteltje voor randen en hoeken en borstels voor alle vloertypen | Eens per maand schoonmaken (twee keer per maand als je een huisdier hebt) | Eens per 12 maanden |
| Sensoren en contactpunten voor opladen | Een keer per maand schoonmaken | - |
| Cameravenster | Enkeel maal per maand schoonmaken en inspecteren | Na 30 wasbeurten |
| Dweilpad | Schoonmaken na een dweiltaak | Na 30 wasbeurten |
| Bevochtigingsdrain | Vervang indien vies of bij tekenen van slijtage | - |

Opmerking: iRobot vervaardigt verscheidene vervangende onderdelen en accessoires. Als je een vervangend onderdeel denkt nodig te hebben, kun je contact opnemen met de klantenservice van iRobot voor meer informatie.

*Vervangingsfrequentie kan verschillen. Onderdelen moeten worden vervangen als er slijtage zichtbaar wordt.

De opvangbak legen

- 1 Druk op de ontgrendelingsknop van de opvangbak om de bak uit de robot te halen.

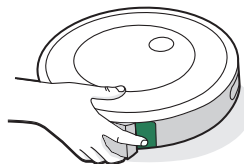

- 2 Open het deksel om de opvangbak leeg te maken.

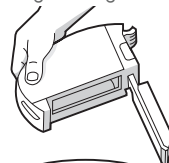

- 3 Plaats de opvangbak terug in de robot.

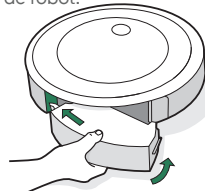

Filter schoonmaken

- 1 Haal de opvangbak uit de robot. Verwijder het filter door beide uiteinden vast te pakken en het filter uit de robot te trekken.

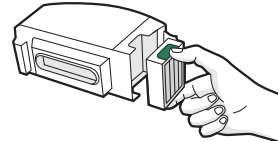

- 2 Verwijder vuil door het filter tegen de binnenkant van je vuilnisbak aan te tikken.



- 3 Plaats het filter terug met de geplooide grepen naar buiten gekeerd. Plaats de opvangbak terug in de robot.

Belangrijk: De robot werkt niet als het filter niet correct is geplaatst. Vervang het filter elke twee maanden.

Sensoren voor volle opvangbak schoonmaken

- 1 Haal de opvangbak uit de robot en maak deze leeg.

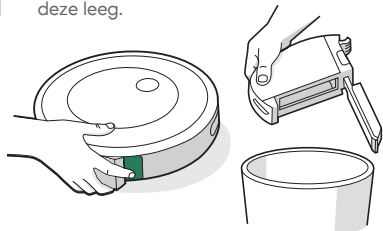

- 2 Veeg de sensoren binnenin schoon met een schone, droge doek.

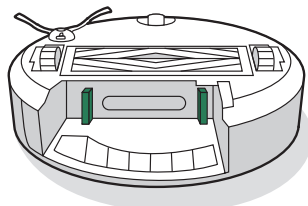

- 3 Veeg het deksel van de opvangbak schoon met een schone, droge doek.

Gesloten deksel



Geopend deksel

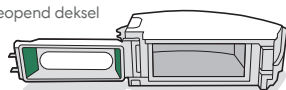

De opvangbak met water schoonmaken

- 1  **Belangrijk:** Spoel het filter niet schoon. Verwijder het filter voordat je de opvangbak schoonspoelt.

- 1 Ontgrendel de opvangbak, verwijder het filter en open het deksel van de opvangbak.

- 2 Spoel de opvangbak uit met warm water.

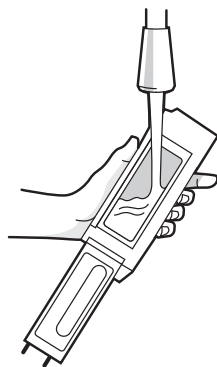

 **Opmerking:** De opvangbak is niet vaatwasmachinebestendig.

- 3 Zorg ervoor dat de opvangbak volledig droog is. Plaats het filter en de opvangbak weer in de robot.

Borsteltje voor randen en hoeken schoonmaken

- 1 Gebruik een munt of kleine schroevendraaier voor het verwijderen van de schroef die het borsteltje voor randen en hoeken op zijn plaats houdt.

- 2 Verwijder het borsteltje voor randen en hoeken door eraan te trekken. Verwijder alle haren en vuil en plaats de borstel vervolgens terug.

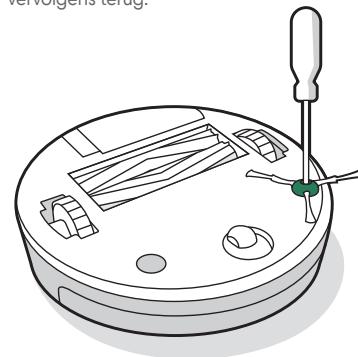

Het voorste zwenkwiel schoonmaken

- 1 Verwijder de voorwielmodule door deze met enige kracht uit de robot te trekken.
- 2 Trek stevig aan het wiel om het uit zijn behuizing te verwijderen (zie onderstaande afbeelding).
- 3 Verwijder vuil binnen in de uitsparing voor het wiel.
- 4 Plaats vervolgens alle onderdelen terug. Zorg ervoor dat het wiel vastklikt.

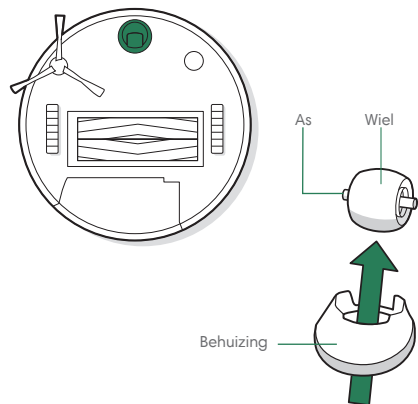

- *** **Belangrijk:** Een met haar en vuil aangekoekt voorwiel kan de vloer beschadigen. Als het wiel niet vrij draait nadat je het hebt schoongemaakt, moet je contact opnemen met de klantenservice.

De borstels voor alle vloertypen schoonmaken

- 1 Knijp in het ontgrendelingslipje van het borstelframe, til het lipje op en verwijder alle eventuele blokkades.

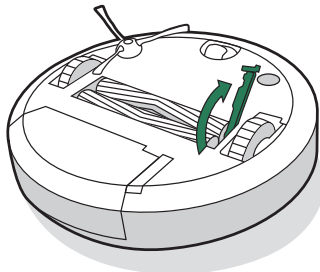

- 2 Haal de borstels uit de robot. Haal de borsteldoppen van de uiteinden van de borstels. Verwijder haren, stof of ander vuil dat zich onder de doppen heeft opgehoopt. Plaats de borsteldoppen terug.

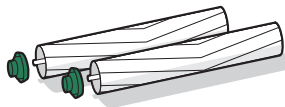

- 3 Verwijder haar en vuil van de vierkante en zeshoekige plastic pinnen aan de andere kant van de borstels.

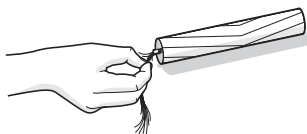

- 4 Haal de opvangbak uit de robot en verwijder eventueel vuil uit de stofafzuigroute.

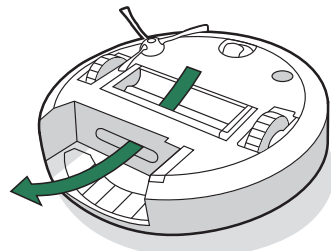

- 5 Plaats de borstels weer in de robot. Zorg ervoor dat de vorm van de borstelpinnen overeenkomt met de vorm van de borstelpictogrammen in de schoonmaakpictogrammen.

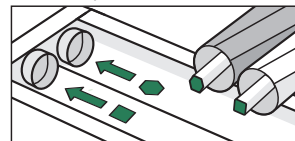

De sensoren, het cameravenster en de contactpunten voor opladen schoonmaken

- 1 Veeg de sensoren, het cameravenster en de contactpunten voor opladen schoon met een zachte, droge doek.

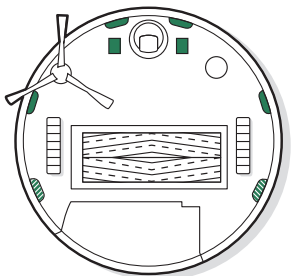
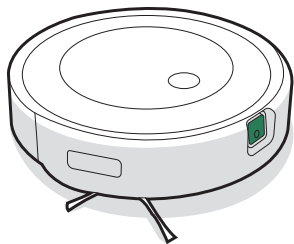

 Alleen RVE-Y1-modellen

-  **Belangrijk:** Spuit geen schoonmaakmiddel of water rechtstreeks op de sensoren of in de sensoropeningen.

De dweilpad schoonmaken

HANDWASSEN

Was de pad grondig met warm water.

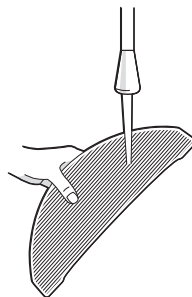

WASVOORSCHRIFTEN

Was met een warm programma en laat vervolgens aan de lucht drogen. Niet in de droger. Niet wassen samen met kwetsbare weefsels.

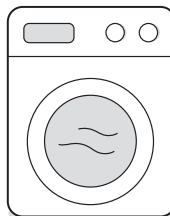

De bevochtigingsdrain vervangen

- 1 Verwijder de pad-plaat.

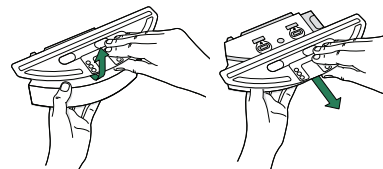

- 2 Verwijder de bevochtigingsdrain door aan het rubberen lipje aan de zijkant te trekken.

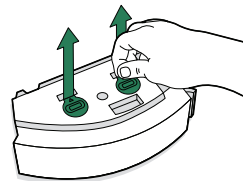

- 3 Plaats een nieuwe bevochtigingsdrain en druk deze stevig op zijn plaats om een goede afdichting te creëren en lekken te voorkomen.

- 4 Plaats de pad-plaat terug.

NL

Instructies voor verzorging en onderhoud van de Clean Base®

Om ervoor te zorgen dat de vuilafvoer perfect blijft functioneren, voer je de volgende onderhoudsprocedures uit:

| Onderdeel | Onderhoudsfrequentie | Vervangingsfrequentie |
|--|---|--|
| Stofzakken | - | Stofzakken moeten worden vervangen wanneer dit wordt aangegeven door het ledlampje of in de app. |
| Contactpunten voor opladen Visueel dockingdoel | Eens per maand | - |
| Klep van blazer binnen in stofbak | Eens per maand (verwijder stof en vuil van de klep van de blazer) | - |

Opmerking: iRobot vervaardigt verscheidene vervangende onderdelen en accessoires. Als je een vervangend onderdeel denkt nodig te hebben, kun je contact opnemen met de klantenservice van iRobot voor meer informatie.

De stofzak vervangen

1 Til het deksel van de stofbak op.

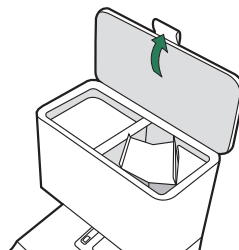

2 Trek de kunststof kaart omhoog om de zak uit de stofbak te halen.

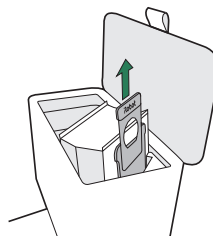

Opmerking: Hierdoor wordt de zak afgesloten zodat stof en vuil niet kunnen ontsnappen.

3 Gooi de gebruikte zak weg.

4 Plaats een nieuwe zak door de kunststof kaart ervan in de geleiderails te schuiven.

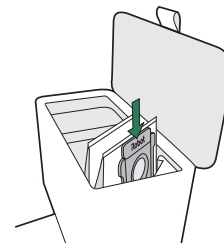

5 Druk op het deksel om ervoor te zorgen dat de stofbak volledig gesloten is.

Opmerking: Om je robot en de automatische vuilafvoer optimaal te laten functioneren, moet je het filter van de robot schoonmaken of vervangen wanneer dat nodig is.

Het visuele dockingdoel en de contactpunten voor opladen schoonmaken

Inspecteer het visuele dockingdoel en de contactpunten voor opladen op stof en vuil. Veeg indien nodig schoon met een schone, droge doek.



Belangrijk: Spuit geen schoonmaakmiddel of water rechtstreeks op de sensoren of in de sensoropeningen.

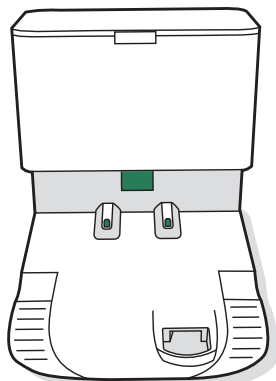

Stof en vuil van de klep van de blazer verwijderen

Inspecteer de klep van de blazer op pluisjes en ander opgehoopt vuil en veeg de klep schoon met een schone, droge doek.

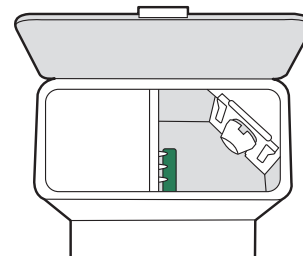

Problemen oplossen

Probleemoplossing voor je robot

- Je robot geeft aan als er iets mis is: er klinkt een waarschuwingsgeluid en de lichtring gaat rood branden. Druk op de clean-knop of tik op de bumper voor meer informatie. Raadpleeg de iRobot Home-app voor verdere ondersteuning.

Rode lichtring

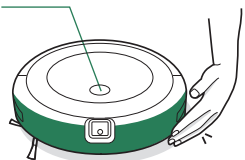

Accu bijna leeg.
Laad hem op.

- Nadat de robot 90 minuten inactief is geweest buiten het laadstation, beëindigt hij automatisch zijn schoonmaaktak.
- Als je de fabrieksinstellingen van de robot wilt herstellen, verwijder je de opvangbak en houd je de clean-knop zeven (7) seconden ingedrukt. Je hoort een geluid wanneer de fabrieksinstellingen zijn hersteld. Druk nogmaals op de clean-knop om te bevestigen.

De accu veilig verzenden of vervoeren

Gebruik voor de beste resultaten alleen de iRobot lithium-ionaccu die bij de robot wordt geleverd.

⚠ WAARSCHUWING: Voor lithium-ionaccu's en producten die lithium-ionaccu's bevatten, gelden strenge transportvoorschriften. Als je dit product moet opsturen voor reparatie, mee op reis neemt of om een andere reden vervoert, MOET je de onderstaande instructies volgen.

- De accu MOET vóór verzending zijn uitgeschakeld.
- Schakel de accu uit door de robot uit het laadstation te halen en de clean-knop 3 seconden ingedrukt te houden met één wiel van de grond. Alle lampjes gaan uit.
- Verpak de robot goed voordat je deze verzendt.
- Als je meer hulp nodig hebt, kun je contact opnemen met ons klantenserviceteam of naar global.irobot.com gaan.

Problemen met de automatische vuilafvoer oplossen

Als er iets mis is, geeft de vuilafvoer dat zelf aan via een ledlampje op de voorkant van de stofbak en ook in de iRobot Home-app.

| Ledlampje | Algemeen probleem | Hoe te verhelpen |
|----------------------|---|---|
| Brandt constant rood | Stofzak is vol of ontbreekt | <ol style="list-style-type: none">1. Plaats een nieuwe zak als de oude vol is of als de zak ontbreekt.2. Controleer of de zak goed is geplaatst.3. Als het probleem zich blijft voordoen, verwijder je alle stof en vuil uit de openingen aan de onderkant van de robot en de vuilafvoer. |
| Knippert rood | Er is een lek of een verstopping in het stofafzuigpad van het laadstation | <ol style="list-style-type: none">1. Zorg ervoor dat het deksel van de stofbak is aangedrukt en goed dicht zit. Houd de clean-knop op je robot 2-5 seconden ingedrukt om de opvangbak handmatig te legen.2. Verwijder alle stof en vuil uit de openingen aan de onderkant van de robot en de vuilafvoer.3. Trek de stekker van de vuilafvoer uit het stopcontact. Plaats de vuilafvoer op zijn kant en inspecteer de vuilafvoerbus op stof en vuil. Haal indien nodig de bus uit het apparaat om stof en vuil te verwijderen. |

Dit product is uitgerust met een thermische beveiliging die is ontworpen om te beschermen tegen schade door oververhitting. Als de beveiliging in werking is, stopt de motor. Als dit gebeurt, ontkoppelt je de eenheid, laat je deze 30 minuten afkoelen, verwijder je eventuele obstakels uit de afzuigopening en de afzuigbus en sluit je de eenheid weer aan.

Informatie over regelgeving



Hierbij verklaart iRobot Corporation dat deze robotstofzuigermodellen RVE-Y1 en RVE-Y2 voldoen aan de Europese richtlijn voor radioapparatuur 2014/53/EU. De volledige tekst van de EU-conformiteitsverklaring is beschikbaar op het volgende internetadres: www.irobot.com/compliance.



Hierbij verklaart iRobot Corporation dat deze robotstofzuigermodellen RVE-Y1 en RVE-Y2 voldoen aan de Europese richtlijn voor radioapparatuur 2017. De volledige tekst van de UKCA-conformiteitsverklaring is beschikbaar op het volgende internetadres: www.irobot.com/compliance.



Dit symbool op het product geeft aan dat het apparaat niet mag worden weggegooid in een vuilnisbak met ongesorteerd huishoudelijk afval. Als eindgebruiker is het jouw verantwoordelijkheid om het afgedankte apparaat op een milieuvriendelijke manier af te voeren. Je kunt dat als volgt doen:

- (1) lever het apparaat in bij de winkel waar je het hebt gekocht; of
- (2) lever het in bij een aangewezen inleverpunt.

Als je dit product niet in de vuilnisbak gooit, maar inlevert voor recycling en vernietiging, draagt dat bij aan het behoud van waardevolle natuurlijke hulpbronnen en voorkomt je mogelijke negatieve effecten voor de volksgezondheid en het milieu die zouden kunnen ontstaan als dit apparaat bij het gewone huisvuil terechtkomt. Neem contact op met de gemeente voor meer informatie en een lijst met aangewezen inleverpunten voor klein chemisch afval. Mogelijk worden er op basis van de wetgeving in jouw land sancties opgelegd voor het onjuist behandelen van dit soort afval. Meer informatie is te vinden op de volgende internetpagina: https://environment.ec.europa.eu/topics/waste-and-recycling/waste-electrical-and-electronic-equipment-weee_en

Een rapport met chemische informatie en een lijst met SVHC's (zeer zorgwekkende stoffen) conform EU-verordening EU 1907/2006 is beschikbaar op het volgende internetadres: www.irobot.com/compliance.

Reglementair model RVE-Y1 bevat de Sextant-radiomodule model AXG-Y1. De Sextant-radiomodule is een dual-band radio die werkt in de WLAN 2,4GHz- en WLAN 5GHz-banden. De Sextant-radiomodule is ook voorzien van Bluetooth en BLE, die in de 2400-2483,5 MHz-band werken.

- De 2,4 GHz-band is beperkt tot werking tussen 2400 MHz en 2483,5 MHz met een maximaal EIRP-uitgangsvermogen van 17,78 dBm (59,98 mW) bij 2442 MHz.
- De 5 GHz-band is beperkt tot werking tussen 5150 MHz en 5850 MHz met een maximaal EIRP-uitgangsvermogen van 20,81 dBm (120,50 mW) bij 5190 MHz.
- Voor Israël is de 5 GHz-band beperkt tot werking tussen 5150 MHz en 5350 MHz.

Of,

Reglementair model RVE-Y2 bevat de FN Link-radiomodule model 6233E-UUB. De 6233E-UUB-radiomodule is een dual-band radio die werkt in de WLAN 2,4GHz- en WLAN 5GHz-banden. De 6233E-UUB-radiomodule is ook voorzien van Bluetooth en BLE, die in de 2400-2483,5 MHz-band werken.

- De 2,4 GHz-band is beperkt tot werking tussen 2400 MHz en 2483,5 MHz met een maximaal EIRP-uitgangsvermogen van 19,75 dBm (94,41 mW) bij 2462 MHz.
- De 5 GHz-band is beperkt tot werking tussen 5150 MHz en 5850 MHz met een maximaal EIRP-uitgangsvermogen van 20,07 dBm (101,62 mW) bij 5180 MHz.
- Voor Israël is de 5 GHz-band beperkt tot werking tussen 5150 MHz en 5350 MHz.

Zorg dat jouw iRobot-product aan het eind van zijn levensduur verantwoord wordt gerecycled volgens de lokale voorschriften. Hieronder volgt een lijst van de WEEE-recyclingorganisaties die door iRobot zijn gecontracteerd op het moment van productverkoop.

| Locatie | Organisatie | URL |
|---------------------|--------------|---|
| Oostenrijk | UFH | http://www.elektro-ade.at/elektrogeraete-sammeln/liste-der-sammelstoesterreich/ |
| België | Recupel | https://www.recupel.be/en/where-to-go/?searchcollectionPoints=&categories=1%2C2%2C3%2C4# |
| Duitsland | Zentek | https://www.ear-system.de/ear-verzeichnis/sammel-und-ruecknahmestback |
| Denemarken | Elretul | https://www.dpa-system.dk/DPAApplications/DPADB.aspx?wf=CollectionPointSearch.as |
| Spanje | Ecotic | https://punto-limpio.info/ |
| Frankrijk | Eco-systemes | https://www.eco-systemes.fr/france |
| Ierland | WEEE Ireland | http://www.weeireland.ie/household-recycling/where-can-i-recycle/ |
| Nederland | Wecycle | https://www.watismijnapparaatwaard.nl/ |
| Zweden | El-Kretsen | https://www.sopora.nu/sortera-ättervinn/ |
| Verenigd Koninkrijk | Repic | http://www.responsible-recycling.co.uk/contact-us/find-your-local-recy |

Adres producent: iRobot Corporation, 8 Crosby Drive, Bedford MA 01730, VS



©2023 iRobot Corporation, 8 Crosby Drive, Bedford, MA 01730 VS. Alle rechten voorbehouden. iRobot is een geregistreerd handelsmerk van iRobot Corporation, Roomba® robotstofzuiger, Clean Base® en DirtDetect™ zijn geregistreerde handelsmerken van iRobot Corporation. Wi-Fi en het Wi-Fi-logo zijn geregistreerde handelsmerken van Wi-Fi Alliance. Apple en App Store zijn handelsmerken van Apple, Inc., geregistreerd in de Verenigde Staten en andere landen. Google Play is een handelsmerk van Google LLC.

iRobot-klantenservice

Verenigde Staten en Canada

Heb je vragen of opmerkingen over de vuilafvoer, neem dan contact op met iRobot voordat je contact opneemt met een detailhandelaar.

Ga eerst naar global.irobot.com voor ondersteuningstips, veelgestelde vragen en informatie over accessoires. Deze informatie kun je ook vinden in de iRobot Home-app. Heb je meer hulp nodig, bel dan een medewerker van ons klantenserviceteam in de Verenigde Staten op (877) 855-8593.

Openingstijden van de klantenservice van iRobot in de Verenigde Staten

Maandag t/m vrijdag van 9:00 tot 21:00 uur plaatselijke tijd

Zaterdag en zondag van 9:00 tot 18:00 uur plaatselijke tijd

Buiten de Verenigde Staten en Canada

Ga naar global.irobot.com voor:

Meer informatie over iRobot in jouw land

Tips en trucs om de prestaties van je product te verbeteren

Antwoorden op je vragen

Neem contact op met het plaatselijke ondersteuningscentrum