



# One by wacom®



## Gebruikershandleiding

Wacom-tablet (CTH-471, CTH-671)

[Uw tablet instellen](#)

[De tablet aanpassen](#)

[Het werken met de pen aanpassen](#)

[Uw tablet onderhouden](#)

[Probleemoplossing](#)

[Productinformatie](#)

[Technische ondersteuningsdiensten](#)

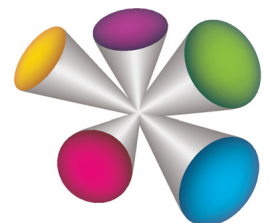



Gebruikershandleiding voor One by Wacom

Versie 1.2, Rev D1414

Copyright © Co., Ltd., 2014

All rights reserved. Behalve voor strikt persoonlijk gebruik mag geen enkel onderdeel van deze handleiding worden gereproduceerd.

Wacom behoudt zich het recht voor de inhoud van dit document zonder voorafgaande kennisgeving te wijzigen.

Wacom heeft ernaar gestreefd in deze handleiding zo recent en nauwkeurig mogelijke informatie op te nemen.

Wacom behoudt zich echter het recht voor specificaties en productcombinaties naar eigen goeddunken zonder voorafgaande kennisgeving te wijzigen en zonder verplichting dergelijke wijzigingen in deze handleiding op te nemen.

Het bovenstaande jaar is het jaar waarin deze gebruikershandleiding is gemaakt. De datum van uitgave van de handleiding aan de gebruikers valt echter samen met de introductie op de markt van het desbetreffende product.

Wacom is een gedeponeerde handelsmerk van Wacom Company, Ltd.

Adobe en Photoshop zijn gedeponeerde handelsmerken of handelsmerken van Adobe Systems Incorporated in de Verenigde Staten en/of andere landen. Microsoft, Windows en Vista zijn geregistreerde handelsmerken of handelsmerken van Microsoft Corporation in de Verenigde Staten en/of andere landen. Apple, het Apple-logo en Mac zijn handelsmerken van Apple, Inc. in de V.S. en andere landen.

Alle overige bedrijfs- en productnamen die in deze documentatie worden vermeld, kunnen handelsmerken zijn en/of als handelsmerken zijn gedeponeerde. De producten van derden worden uitsluitend om informatieve redenen vermeld. De vermelding van dergelijke producten vormt geen goedkeuring of aanbeveling ervan. Wacom is niet aansprakelijk voor de prestaties of het gebruik van deze producten.





## INHOUDSOPGAVE

INHOUDSOPGAVE	3	Probleemoplossing	33
OVER DE HANDLEIDING	4	Algemene problemen	33
AAN DE SLAG....	5	Problemen met peninvoer	33
De pentablet	5	Windows-specifieke problemen	35
Pen	6	Mac-specifieke problemen	35
Penhouder	6	Technische ondersteuningsdiensten	37
UW TABLET INSTELLEN	7	Stuurprogramma downloaden	38
Ergonomie	7	Productinformatie	38
De oriëntatie van de tablet configureren	8	BIJLAGE	39
Meerdere beeldschermen gebruiken	9	Uw tablet onderhouden	39
Algemene kenmerken van het controlepaneel	9	De penpunt vervangen	40
WERKEN MET DE TABLET	10	Verwijderen	41
Werken met de pen van de tablet	11	Voorkeuren beheren	42
De pen op de tablet gebruiken	11	Mogelijkheden van de pen en digitale inkt in Windows	43
Positioneren	12	Productinformatie	44
Klikken	13	Onderdelen en accessoires bestellen	45
Slepen	13	Beschikbare accessoires	45
Werken met de penknoppen	14	VERKLARENDE WOORDENLIJST	46
Schrijven en tekenen met drukgevoeligheid	15	Internationale vestigingen van Wacom	48
Gummen	16		
Oefening voor oog-handcoördinatie	17		
De peninvoer aanpassen	17		
DE TABLET AANPASSEN	18		
Het controlepaneel openen	18		
Overzicht van het controlepaneel	19		
Het werken met de pen aanpassen	20		
De gevoeligheid van de punt en de gum en de dubbelklikafstand instellen	21		
De functies van de penknoppen instellen	22		
De tablet-schermrelatie instellen	23		
Gedeelte van het schermgebied	25		
Gedeelte van het tabletgebied	25		
De snelheid van de pen in de muismodus instellen	26		
Aanpassen: tabletorientatie	27		
Knopfuncties	28		
Tablet testen	32		
Een pen testen	32		







## OVER DE HANDLEIDING

In deze handleiding vindt u informatie over uw tablet. Tenzij anders aangegeven, is de informatie van toepassing op Windows- en Macintosh-computers en zijn de schermafbeeldingen afkomstig van het Windows-platform.

- Ga rechtstreeks naar onderwerpen uit de [inhoudsopgave](#) of [index](#) door erop te klikken.
- Gebruik de navigatieknoppen om te navigeren door de handleiding.

Onderwerp	Ga naar het desbetreffende onderwerp.		Ga naar de voorpagina.
Inhoud	Ga naar de inhoudsopgave.		Vorige pagina of volgende pagina.
Index	Ga naar de index.		Ga naar de laatste pagina die u hebt geraadpleegd.

- Met de zoomfunctie van uw .pdf-viewer kunt u de handleiding groter op het scherm laten weergeven. De meeste .pdf-viewers bevatten extra hulpmiddelen om de handleiding te gebruiken en af te drukken. Zie de Help van het programma voor het lezen van .pdf-bestanden voor meer informatie.
- Toetsen op het toetsenbord, dialoogvensters en opties op het configuratiescherm worden weergegeven in KLEINE HOOFDLETTERS.
- Raadpleeg ook de gids Belangrijke productinformatie voor de tablet; deze gids bevindt zich op de installatie-cd van de tablet. In deze gids vindt u veiligheidsinstructies, specificaties en uw licentieovereenkomst.
- De volgende informatie wordt niet bij dit product geleverd: specifieke informatie over uw eigen computerhardware en besturingssysteem, en informatie over de door u gebruikte toepassingssoftware. Voor dergelijke informatie raadpleegt u de handleidingen en cd-roms van uw eigen computer, besturingssysteem en toepassingen.
- Naast de ingebouwde ondersteuning voor inkten in Microsoft Windows 8, Windows 7 en Vista ondersteunen ook veel grafische toepassingen de drukgevoeligheid en de penguin. Op de website van Wacom vindt u een overzicht van de toepassingen die deze functies ondersteunen (zie [productinformatie](#)).
- Hoe u optimaal gebruikmaakt van de functies van de tablet in een bepaalde toepassing, leest u in de handleiding van de toepassing in kwestie.

Opmerking: deze handleiding bevat geen instructies voor het installeren van uw tablet. Raadpleeg de Snelgids en gebruik het automatische software-installatieprogramma (op de installatie-cd van de tablet).

De filosofie van Wacom is om al zijn producten continu te verbeteren. Hierdoor worden van tijd tot tijd wijzigingen en verbeteringen in de technologie doorgevoerd. Sommige wijzigingen, aanpassingen en verbeteringen zijn mogelijk niet opgenomen in deze handleiding.



## AAN DE SLAG....

In dit hoofdstuk maakt u kennis met uw tablet, en raakt u beter bekend met de werking en de bediening.

- Niet alle productmodellen zijn in alle regio's verkrijgbaar.
- Bij de tablet kunt u alleen compatibele pennen of invoerapparaten gebruiken. Wacom kan niet garanderen dat oudere tabletten of pennen goed werken. U kunt geen pennen of invoerapparaten van een vorige versie van de tablet gebruiken. Een pen van uw nieuwe tablet kan niet worden gebruikt in combinatie met andere tablets.

[De pentablet](#)

[Pen](#)

[Penhouder](#)

## DE PENTABLET

Status-led

Dit lampje is blauw als de tablet is aangesloten op een actieve USB-poort.

Het gaat helder branden als u de pen gebruikt.

USB-kabel, verwijderbaar

Koppel de USB-kabel los wanneer u de tablet opbergt. Wikkel de kabel niet rond de tablet.

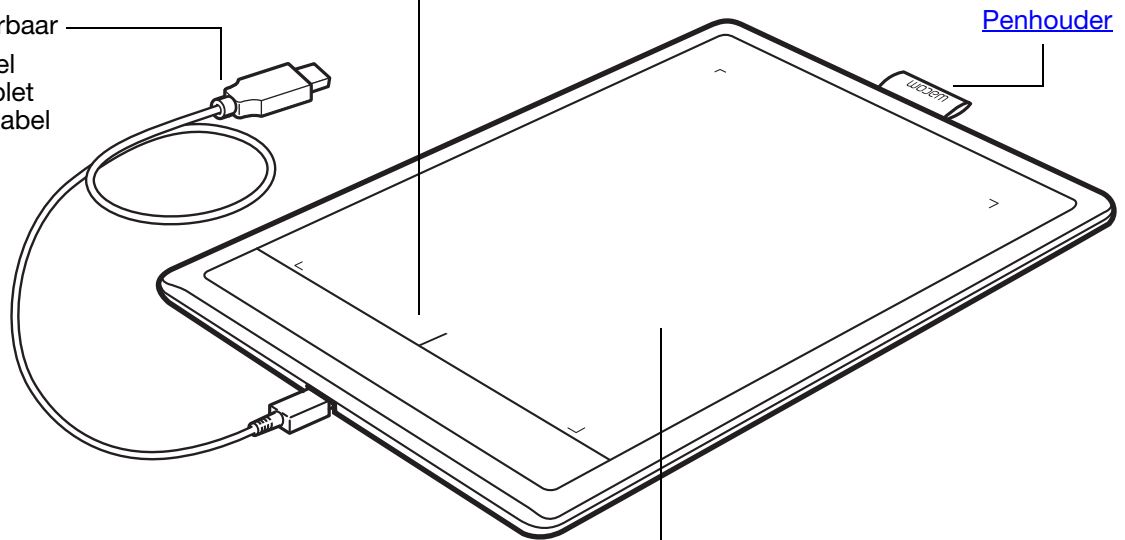

[Actief gebied](#)

Dit is het actieve gebied voor peninvoer. Meer informatie over [pen](#) en [Het werken met de pen aanpassen](#).

## PEN



[Gum](#) (indien aanwezig)

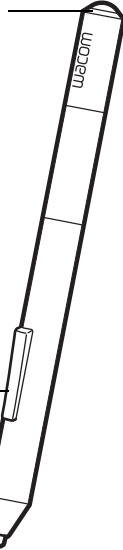

[Penknoppen](#)

[Vervangbare penpunt](#)

### Pen

Draad- en batterijloos, drukgevoelig. Gebruik dit apparaat om uit de losse hand afbeeldingen te bewerken en natuurlijk ogende pennenstreken te maken. Bovendien is het een efficiënt middel om aantekeningen te maken in toepassingen die handschrijfherkenning ondersteunen.

Dankzij de functies voor de pen en digitale inkt in Microsoft Windows 8, Windows 7, Vista en Office 2007 of hoger is deze pen ideaal om werkprocessen te optimaliseren. Maak optimaal gebruik van digitaal markeren voor gezamenlijke bewerking en gebruik digitale inkt om aantekeningen te maken in toepassingen die handschrijfherkenning ondersteunen.

**Belangrijk:** plaats de pen in de penhouder of leg de pen plat op het bureau als u deze niet gebruikt. Plaats eerst het pengedeelte met de gum, indien aanwezig, in de opening. Om te voorkomen dat de gevoeligheid van de penpunt afneemt, mag u de pen nooit zo opbergen dat deze op de punt of de gum rust.

Als u de pen op de tablet laat liggen, kan dat de positie van de schermcursor beïnvloeden als u een ander invoerapparaat gebruikt, of de computer beletten over te schakelen naar de stand-bystand.

## PENHOUDER



Als u de pen niet gebruikt, moet u deze in de penhouder opbergen.

- Plaats het uiteinde van de pen met de gum in de lus.
- Klem de penknoppen niet in de lus, anders wordt er continu druk op uitgeoefend, waardoor de pen mogelijk niet meer werkt.

**Belangrijk:** u kunt de pen ook plat op uw bureau leggen. Als u de pen op de tablet laat liggen, kan dat de positie van de schermcursor beïnvloeden als u een ander invoerapparaat gebruikt, of de computer beletten over te schakelen naar de stand-bystand.

Bewaar de pen alleen in de houder of standaard die bij de tablet is geleverd of die bij Wacom is aangeschaft. Als de pen uit een ongeschikte houder valt, kan de pen beschadigd raken. De gevoeligheid van de pen kan worden beïnvloed als de pen wordt opgeborgen in een houder waarin de pen op de penpunt of de gum rust.

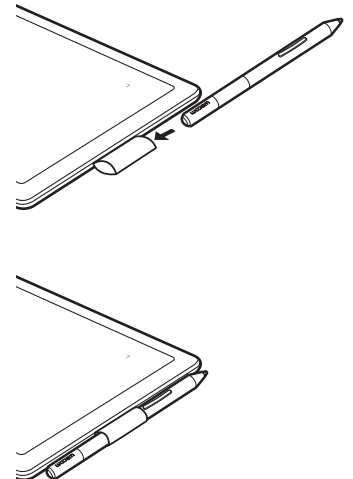

## UW TABLET INSTELLEN

U zult minder snel moe worden als u zorgt voor een comfortabele werkhouding. Plaats uw tablet, pen en toetsenbord binnen handbereik, zodat u er gemakkelijk bij kunt. Plaats het beeldscherm zo dat u het gemakkelijk kunt zien en uw ogen minimaal worden belast. Aanwijzen is eenvoudiger als u de tablet zo plaatst dat de schermcursor zich in dezelfde richting verplaatst als uw hand op de tablet.

### [Ergonomie](#)

### [De oriëntatie van de tablet configureren](#)

### [Meerdere beeldschermen gebruiken](#)

### [Algemene kenmerken van het controlepaneel](#)

## ERGONOMIE



- Zorg ervoor dat u steeds een goede werkhouding aanneemt.
- Houd de pen losjes in de hand.
- Maak uw blik regelmatig los van het scherm en focus op andere objecten in de werkruimte. Dit helpt om uw ogen te ontspannen.
- Las tijdens het werk korte pauzes in om uw spieren te strekken en te ontspannen.
- Wissel gedurende de dag taken en apparaten af. Vermijd oncomfortabele houdingen en herhaalde bewegingen zo veel mogelijk.
- Neem een andere houding aan als u enig ongemak ondervindt.
- Als u de tablet als primaire aanwijsapparaat en muisvervanging gebruikt, is het een goed idee om de tablet eens aan de kant van het toetsenbord het dichtste bij uw dominante hand te plaatsen (als u rechtshandig bent dus aan de rechterkant van het toetsenbord).
- Als u de tablet voornamelijk als creatief hulpmiddel gebruikt, kunt u deze eens onder het toetsenbord leggen, ten opzichte van het beeldscherm in het midden.

Opmerking over RSI: Wacom doet geen enkele belofte en verleent geen enkele garantie dat deze producten RSI-gerelateerde aandoeningen of kwetsuren ten dele of volledig kunnen voorkomen of genezen. Sommige gebruikers kunnen baat vinden bij het gebruik ervan, anderen wellicht niet. Raadpleeg een deskundige voor de beste behandeling van uw specifieke aandoening.

## DE ORIËNTATIE VAN DE TABLET CONFIGUREREN

Toen u de tablet installeerde, werd u gevraagd een oriëntatie voor de tablet te kiezen. De gekozen oriëntatie werd bepalend voor de standaardinstellingen van de tablet. U kunt de tablet echter te allen tijde instellen voor linkshandig of rechtshandig gebruik.

### Voor rechtshandigen:

- Open het controlepaneel van de tablet en selecteer het tabblad TABLET. Kies RECHTSHANDIG. Alle aspecten van de tablet worden automatisch geconfigureerd voor rechtshandig gebruik. Zie [Het controlepaneel openen](#)
- Roteer de tablet.

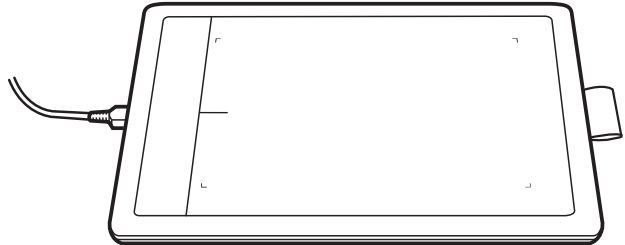

### Voor linkshandigen:

- Open het controlepaneel van de tablet en selecteer het tabblad TABLET. Kies LINKSHANDIG. Alle aspecten van de tablet worden automatisch geconfigureerd voor linkshandig gebruik.
- Roteer de tablet.

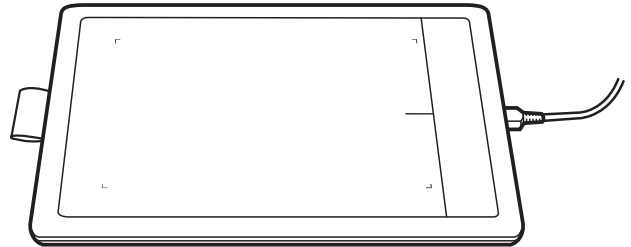

Opmerking: deze procedure heeft geen invloed op de standaardoriëntatie. In de schermen voor aanmelding en het wisselen van gebruiker wordt de standaardoriëntatie gebruikt die u tijdens de installatie hebt opgegeven. Als u de standaardoriëntatie wilt wijzigen, moet u het Wacom-stuurprogramma opnieuw installeren.



## MEERDERE BEELDSCHERMEN GEBRUIKEN

Als er meerdere beeldschermen op uw computer zijn aangesloten, projecteert de tablet gegevens naar de beeldschermen overeenkomstig de instellingen die u hebt vastgelegd in het controlepaneel Eigenschappen weergave.

- Als u meerdere beeldschermen gebruikt en de uitgebreide beeldschermmodus actief is, wordt de tablet geprojecteerd op alle schermen alsof ze één groot scherm vormen.

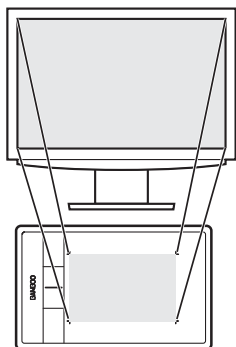

Voorbeeld van een tablet-schermrelatie met één beeldscherm.

Voorbeeld van tablet-schermrelatie voor het gehele bureaublad dat op twee beeldschermen wordt weergegeven.

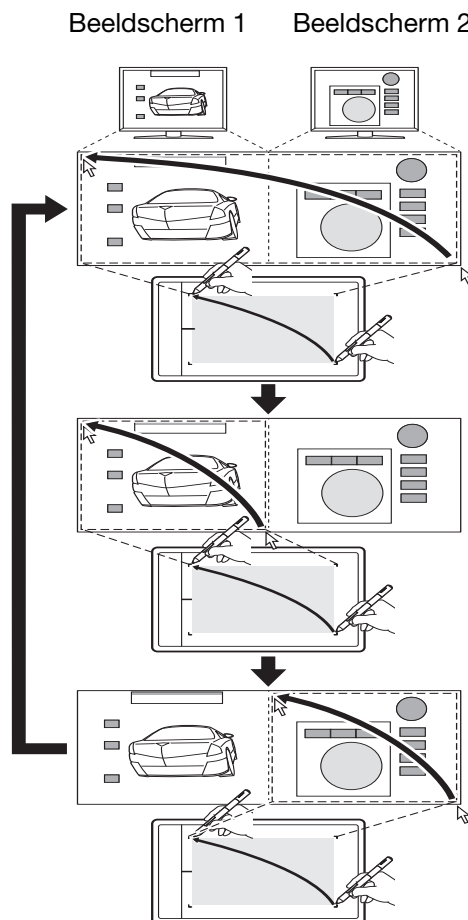

- Indien het tweede beeldscherm in spiegelmodus is aangesloten (op beide schermen wordt dan dezelfde inhoud weergegeven), wordt de tablet op het volledige weergavegebied van elk beeldscherm geprojecteerd en verschijnt de schermcursor gelijktijdig op elk beeldscherm.

Hoe u uw computer en besturingssysteem voor gebruik met meerdere beeldschermen kunt configureren, staat in de documentatie van uw hardware en besturingssysteem.

U kunt de pen aanpassen zodat deze op één beeldscherm of op een gedeelte van het beeldscherm wordt geprojecteerd. Zie [de tablet-schermrelatie instellen](#).

## ALGEMENE KENMERKEN VAN HET CONTROLEPANEEL

Als u de algemene kenmerken van uw tablet hebt leren gebruiken, wilt u mogelijk de peninvoer aanpassen aan uw eigen voorkeuren. In het controlepaneel van de tablet kunt u de instellingen van de tablet aanpassen.

[Het controlepaneel openen](#)

[Overzicht van het controlepaneel](#)



## WERKEN MET DE TABLET

Lees de volgende hoofdstukken als u de tablet voor het eerst gebruikt.

Tijdens het werk zult u ontdekken dat u op verschillende manieren met uw tablet kunt werken.

Bijvoorbeeld:

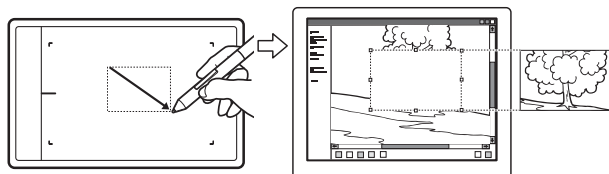

### Fotobewerking

Gebruik de drukgevoelige pen om afbeeldingen te bewerken in een foto- of beeldbewerkingstoepassing.

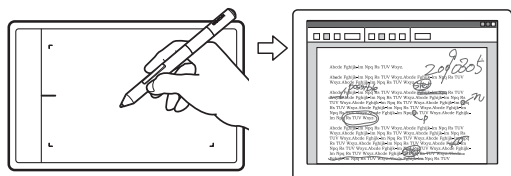

### Annotatie

Gebruik de pen om documenten eenvoudiger na te kijken door deze digitaal van markeringen en opmerkingen te voorzien.

Zie voor meer informatie over deze en andere manieren om met uw tablet te [Werken met de pen van de tablet](#).

### Peninvoer

De pen werkt alleen binnen het actieve gebied van de tablet.

Wanneer u de pen ergens op de tablet plaatst, springt de schermcursor naar het overeenkomstige punt op het scherm. De schermcursor geeft de positie van de pen aan en volgt de bewegingen van de pen op het tabletoppervlak.

Lees meer over [Werken met de pen van de tablet](#).

Opmerking: het actieve gebied komt overeen met uw computerscherm(en). Het gebied maakt standaard gebruik van het hele scherm of van alle schermen als u er meerdere gebruikt. Als u de tablet-schermrelatie voor peninvoer wilt aanpassen, kunt u [de tablet-schermrelatie instellen](#).



## WERKEN MET DE PEN VAN DE TABLET



De tablet helpt u sneller en efficiënter te werken. Met tabletmodellen met peninvoer kunt u met een computer communiceren met behulp van de pen en het actieve gebied van de tablet.

[De pen op de tablet gebruiken](#)

[De peninvoer aanpassen](#)

Houd de pen vast zoals u een normale pen of een normaal potlood vasthoudt. Houd de pen zo vast dat u de penknoppen met uw duim of uw wijsvinger gemakkelijk kunt in- en uitschakelen zonder de knoppen per ongeluk in te drukken tijdens het tekenen of positioneren. Houd de pen vast in de stand die u het prettigst vindt.

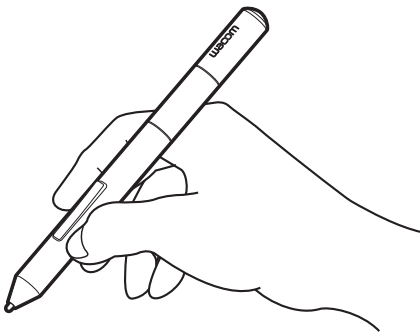

Positie voor tekenen en navigeren

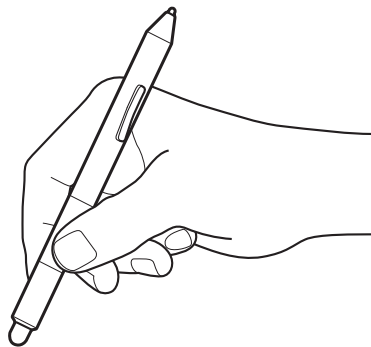

Positie voor gumen

Berg de pen op in de [penhouder](#) als u de pen niet gebruikt. Plaats eerst het pengedeelte met de gum, indien aanwezig, in de opening.

**Belangrijk:** plaats de pen in de penhouder of leg de pen plat op het bureau als u deze niet gebruikt. Om te voorkomen dat de gevoeligheid van de penpunt afneemt, mag u de pen nooit zo opbergen dat deze op de punt of de gum rust. Als u de pen op de tablet laat liggen, kan dat de positie van de schermcursor beïnvloeden als u een ander invoerapparaat gebruikt, of de computer beletten over te schakelen naar de stand-bystand.

## DE PEN OP DE TABLET GEBRUIKEN

De pen heeft vier basisfuncties: positioneren, klikken, dubbelklikken en slepen. Voer de oefeningen op de volgende pagina's uit als u nog nooit eerder met grafische pennen hebt gewerkt.

[Positioneren](#)

[Klikken](#)

[Slepen](#)

[Werken met de penknoppen](#)

[Schrijven en tekenen met drukgevoeligheid](#)

[Gumen](#)

[Oefening voor oog-handcoördinatie](#)



## POSITIONEREN

Met de pen kunt u de aanwijspijl (of cursor) op het scherm verplaatsen en positioneren.

Til de pen op en plaats de penpunt op het actieve gebied van uw tablet. De cursor springt naar de nieuwe plaats.

Verplaats de schermcursor door met de pen boven het tabletoppervlak te zweven. Doe dit zonder het tabletoppervlak aan te raken, maar zorg wel dat penpunt binnen het bereik van uw tablet is.

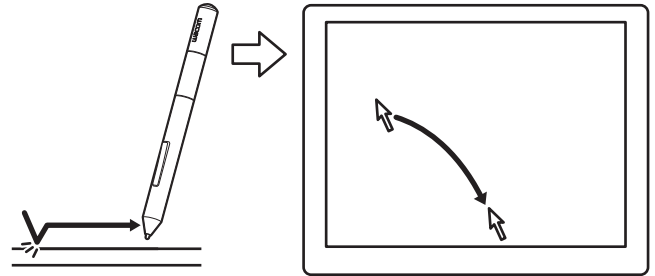

U kunt een pictogram of map selecteren door de schermcursor met de pen op het object te plaatsen. Indrukken om te selecteren.

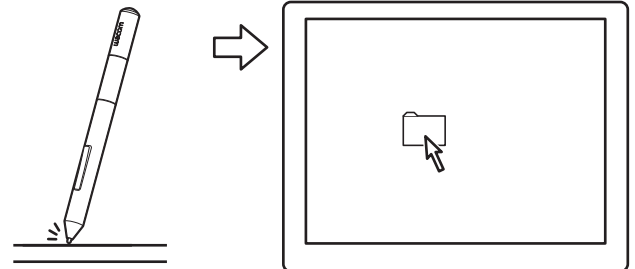

### Tips:

Als u het werken met een pen nog een beetje moeilijk vindt, probeer dan de [oefening voor oog-handcoördinatie](#).

Aanwijzen is eenvoudiger als u uw tablet evenwijdig aan het computerscherm plaatst, zodat de schermcursor zich in dezelfde richting verplaatst als uw hand op de tablet.

U kunt de pen op twee manieren instellen om de schermcursor te positioneren (zie [de tablet-schermrelatie instellen](#)).

- In de penmodus springt de pencursor naar het overeenkomstige punt op het scherm zodra u de pen ergens op uw tablet plaatst. De schermcursor geeft de positie van de pen aan en volgt de bewegingen van de pen op het tabletoppervlak. Dit is de standaardinstelling voor de pen.

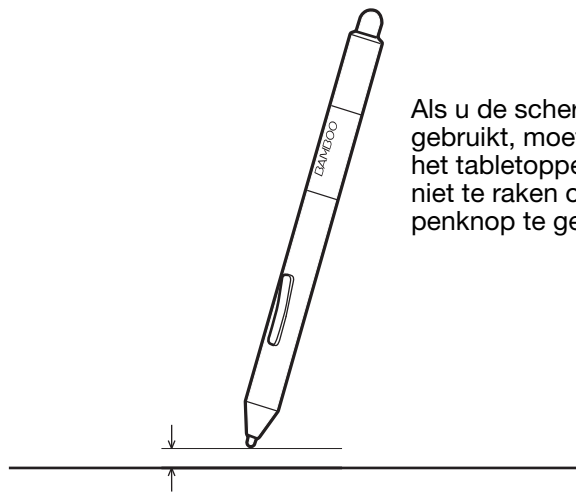

Bereik: 16 mm

Nabijheid: 7 mm

Als u de schermcursor positioneert en een penknop gebruikt, moet u de penpunt op minder dan 7 mm van het tabletoppervlak houden. De penpunt hoeft de tablet niet te raken om de schermcursor te bewegen of een penknop te gebruiken.

- In de muismodus verplaatst u de schermcursor met een “vastnemen en verschuiven”-beweging, zoals dat het geval is bij een muis.





## KLIKKEN

Klik om een item op het scherm te markeren of te selecteren. Dubbelklik om iets te openen.

**Klikken.** Tik eenmaal met de punt van de pen op de tablet of druk de penpunt met voldoende kracht op de tablet om dit als klik te laten registreren. Probeer op het pictogram van een map te klikken door het pictogram met de schermcursor aan te wijzen en met de penpunt op de tablet te drukken. De map wordt gemarkeerd wanneer u op de pen drukt.

Als u **KLIKGELUID** selecteert in het controlepaneel van de tablet en de luidspreker van uw computer is ingeschakeld, hoort u een klikgeluid wanneer u met voldoende kracht op de penpunt drukt om een muisklik te registreren. Pas indien nodig het volume van de luidspreker aan.

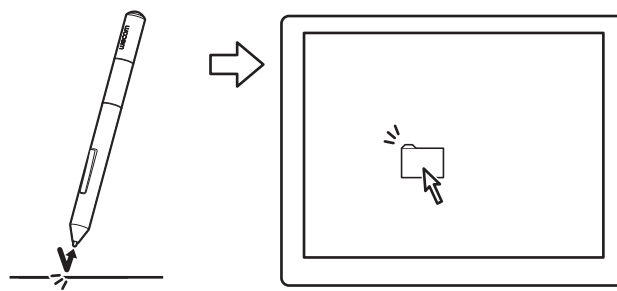

**Tip:** u kunt in Windows instellen dat een pictogram wordt geselecteerd wanneer u er met de pen overheen gaat en dat het bijbehorende bestand of de bijbehorende toepassing met één klik wordt geopend. Open eerst een map om deze functie in te schakelen.

**Windows 8, Windows 7 en Vista:** Selecteer in het vervolgkeuzemenu **ORGANISEREN** de optie **MAP- EN ZOEKOPTIES**. Selecteer op het tabblad **ALGEMEEN** de optie **OPENEN BIJ EENMAAL KLIKKEN (SELECTEREN BIJ AANWIJZEN)**.

**Windows XP:** kies in het menu **EXTRA** de optie **MAPOPTIES...** Selecteer op het tabblad **ALGEMEEN** de optie **OPENEN BIJ EENMAAL KLIKKEN (SELECTEREN BIJ AANWIJZEN)**.

**Dubbelklikken.** Tik met de penpunt twee keer snel achter elkaar op dezelfde plek op de tablet. Dit is vergelijkbaar met dubbelklikken op een muisknop. Probeer eens een map te openen door op het mappictogram te dubbelklikken.

**Tip:** stel een penknop in op **DUBBELKLIKKEN**. Dit is gemakkelijker dan tweemaal klikken met de penpunt en de handigste manier om met een pen te dubbelklikken.

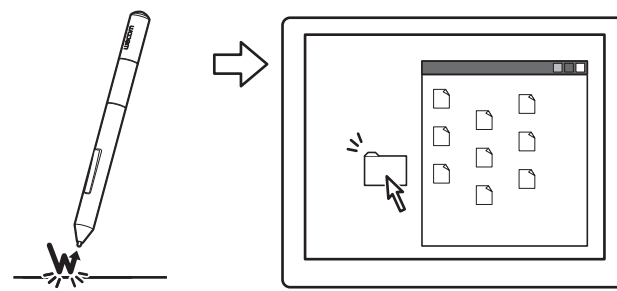

## SLEPEN

Slepen dient om objecten op het scherm te selecteren en te verplaatsen.

Wijs eerst een object aan. Druk vervolgens de penpunt op de tablet en schuif de penpunt over de tablet. Het geselecteerde object beweegt over het scherm.

U selecteert tekst in een document door de schermcursor aan het begin van een tekstregel te plaatsen. Markeer vervolgens de tekst door met de pen over de tablet te slepen.

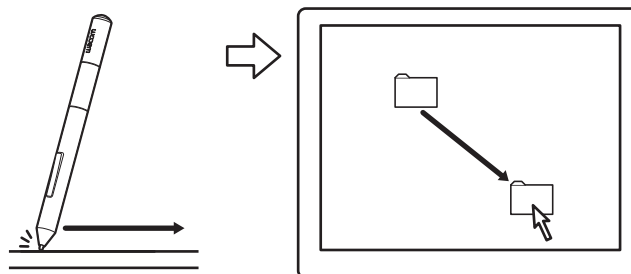

## WERKEN MET DE PENKNOPPEN

De pen heeft twee knoppen. Elke knop heeft een programmeerbare [functie](#) die wordt geselecteerd als u op de knop drukt. U kunt een penknop gebruiken wanneer de penpunt zich op minder dan 7 mm van het actieve gebied van de tablet bevindt. U hoeft de tablet niet met de penpunt aan te raken om een penknop te kunnen gebruiken.

De standaardknopposities zijn:

Boven: RECHTSKLIKKEN

Onder: PANNEN/SCROLLEN

**Tip:** stel een penknop in op **DUBBELKLIKKEN**. Dit is eenvoudiger dan twee keer tikken met de penpunt.

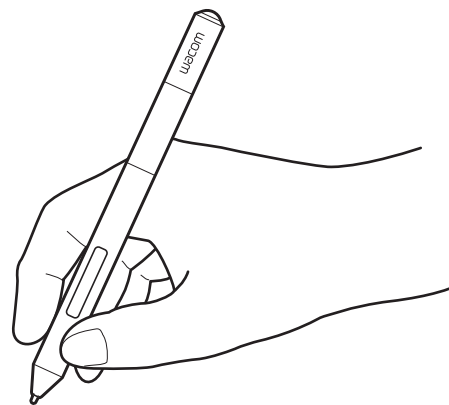

Met **RECHTSKLIKKEN** kunt u toepassings specifieke of pictogram specifieke menu's weergeven.

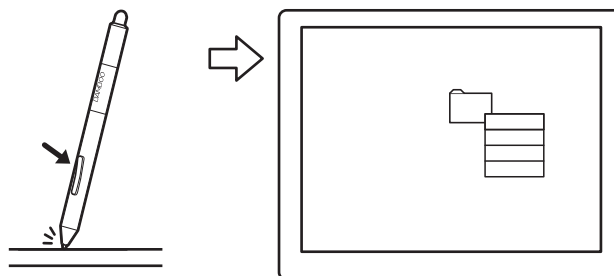

Met **PANNEN/SCROLLEN** kunt u een document of afbeelding in elke richting binnen het actieve venster positioneren als u de penknop indrukt en de penpunt over de tablet beweegt. Als u de penpunt beweegt, wordt het document of de afbeelding verplaatst in de richting van de penbeweging op de tablet. Laat de penknop los of neem de penpunt van het tabletoppervlak als u klaar bent.

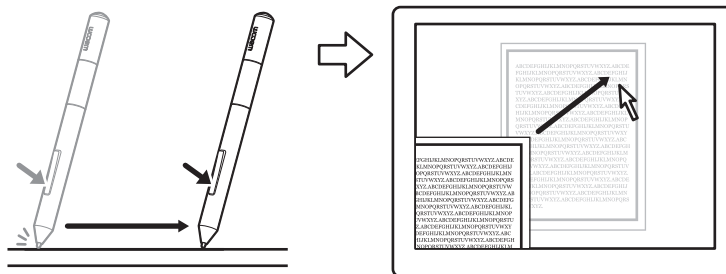

In sommige toepassingsvensters volgt het document heel nauwkeurig de schermcursor wanneer u de penpunt verplaatst. In andere vensters wordt het document verplaatst in de richting waarin de schermcursor gaat.

Raadpleeg [de functies van de penknoppen instellen](#) als u andere knopfuncties wilt toekennen.

## SCHRIJVEN EN TEKENEN MET DRUKGEVOELIGHEID

De pen reageert op de beweging van uw hand, zodat u natuurlijk ogende pennen- en penseelstreken kunt nabootsen in toepassingen die deze functie ondersteunen. De hulpmiddelen voor [digitale inkt](#) in Microsoft Windows 8, Windows 7, Vista en Office 2007 of hoger en de tekenhulpmiddelen in veel grafische toepassingen reageren op de druk die u op de pen uitoefent. In sommige toepassingen worden bijvoorbeeld schuifbalken gebruikt om de kenmerken van lijnen te variëren, zoals dikte, kleur en dekking. Met de drukgevoelige pen is het veel eenvoudiger deze kenmerken te variëren. U kunt de lijndikte variëren, kleuren mengen en het dekvermogen wijzigen door een wisselende druk met de pen uit te oefenen.

Beweeg de pen over het oppervlak van uw tablet om te schrijven, te inkten of te tekenen met drukgevoeligheid en oefen daarbij een wisselende, neerwaartse druk uit op de punt van de pen.

- Druk harder voor dikke lijnen of sterk dekkende kleuren.
- Druk zachter voor dunne lijnen of minder dekkende kleuren.

Let erop dat het voor sommige toepassingen nodig is om eerst een drukgevoelig apparaat te selecteren in de werkset van uw toepassing.

Raadpleeg [de gevoeligheid van de punt en de gum en de dubbelklikafstand instellen](#) als u de gevoeligheid van de punt wilt aanpassen.

Bezoek de website van Wacom als u wilt weten welke toepassingen momenteel de drukgevoelige functies ondersteunen. Zie [productinformatie](#).

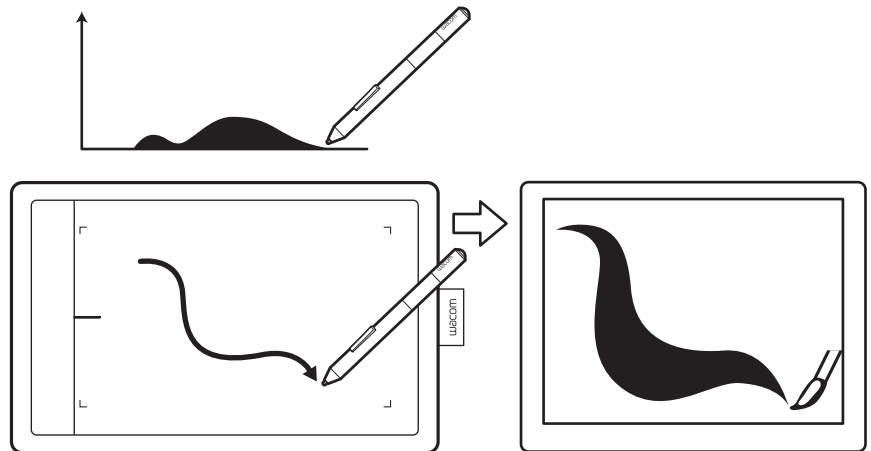



## GUMMEN

De pengum (indien aanwezig) werkt op dezelfde manier als de gum op het uiteinde van een potlood.

In grafische toepassingen die uitgummen ondersteunen, kunt u de gum op een intuïtieve, natuurlijke manier gebruiken. Als u de gum van de pen gebruikt, schakelt de toepassing automatisch over naar het gumapparaat.

In toepassingen die drukgevoeligheid ondersteunen, kunt u de drukgevoelige apparaten selecteren in het gereedschappenvenster van de toepassing. Vervolgens kunt u de breedte en de diepte van de gumstreek variëren door meer of minder druk op de pen uit te oefenen.

Zie [de gevoeligheid van de punt en de gum en de dubbelklikafstand instellen](#).

U kunt de pengum in Microsoft Windows 8, Windows 7 en Vista gebruiken om opmerkingen of schetsen uit te gummen die zijn gemaakt met [Mogelijkheden van de pen en digitale inkt in Windows](#), en om tekst of spreadsheetcellen in een toepassing te selecteren en te verwijderen. In ondersteunde teksttoepassingen kunt u met de gum tekst selecteren. Als u vervolgens de gum van de tablet wegneemt, wordt de geselecteerde tekst gewist.

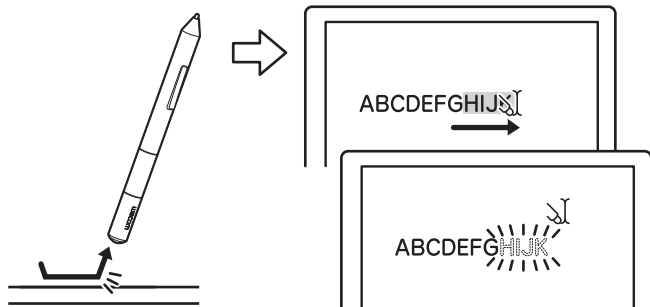
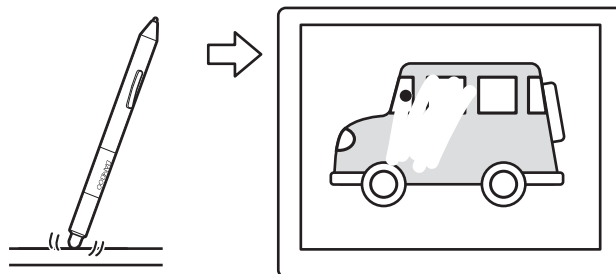

Bezoek de website van Wacom voor een lijst met toepassingen die de gum ondersteunen. Als de gum in een bepaalde toepassing niet wordt ondersteund, kun je hem nog altijd gebruiken om te positioneren, te tekenen en annotaties te maken.







## OEFENING VOOR OOG-HANDCOÖRDINATIE

Deze oefening is bedoeld om de coördinatie tussen uw ogen en hand te laten wennen aan het gebruik van de pen.

1. Open een grafische toepassing. Teken met het lijngereedschap een rechthoekig raster met tussen de lijnen een ruimte van ongeveer 20 tot 25 mm. U kunt dit met een standaardmuis doen.
2. Kies in uw toepassing een gereedschap om uit de vrije hand te tekenen en teken vervolgens met de pen een stip op elke kruising van twee lijnen.
3. Teken een X op elke kruising van twee lijnen.
4. Wis het scherm en maak vervolgens zelf een eenvoudige tekening. Naarmate u de pen vaker gebruikt, wordt schrijven, tekenen en navigeren steeds eenvoudiger.

## DE PENINVOER AANPASSEN

U kunt de pen heel gemakkelijk aanpassen. Open het controlepaneel van de tablet met behulp van de pen. Selecteer vervolgens het tabblad PEN om een van de beschikbare opties te selecteren.

[Het controlepaneel openen](#)

[Overzicht van het controlepaneel](#)

[Het werken met de pen aanpassen](#)





## DE TABLET AANPASSEN

U kunt via het controlepaneel van de tablet uw tablet aanpassen aan de manier waarop u het liefste werkt.

[Het controlepaneel openen](#)

[Overzicht van het controlepaneel](#)

[Het werken met de pen aanpassen](#)

[Knopfuncties](#)

### HET CONTROLEPANEEL OPENEN

Het controlepaneel openen:

- **Windows 8:** klik vanuit het startscherm van Windows 8 op de tegel WACOM-VOORKEUREN. Als u de klassieke weergave van Windows 8 gebruikt, drukt u op de Windows-toets op uw toetsenbord, of selecteert u het Windows-pictogram in de Charms-balk om het startscherm te openen.
- **Windows 7, Vista en XP.** Klik op de knop START in Windows en kies ALLE PROGRAMMA'S. Selecteer vervolgens WACOM en de optie WACOM-VOORKEUREN.
- **Mac.** Open SYSTEEMVOORKEUREN vanuit het Apple-menu of vanuit de map PROGRAMMA'S. Klik vervolgens op het pictogram WACOM-TABLET.

U kunt uw tablet aanpassen door allereerst het controlepaneel te openen. Op het controlepaneel worden alleen de tabbladen en opties weergegeven die van toepassing zijn op uw tabletmodel en -configuratie. Zie [overzicht van het controlepaneel](#).

Opmerking: de persoonlijke voorkeuren van de gebruiker worden ondersteund. Na aanmelding kunnen gebruikers hun persoonlijke instellingen aanpassen in het controlepaneel van de tablet. Bij het schakelen naar een andere gebruiker worden automatisch de instellingen voor die gebruiker geladen.



## OVERZICHT VAN HET CONTROLEPANEEL

Wanneer u het controlepaneel hebt geopend, kunt u de tablet aanpassen aan uw persoonlijke voorkeuren.

U vindt aanpasbare instellingen op elk tabblad.

De tabbladen en opties die van toepassing zijn op uw tabletmodel en -configuratie worden weergegeven wanneer u het controlepaneel opent.



Experimenteer met verschillende instellingen om te ontdekken wat voor u het beste is. Wijzigingen die u aanbrengt, zijn meteen van kracht. Klik op **STANDAARD** om de oorspronkelijke instellingen van een tablet te herstellen.

Voor de meeste items van het controlepaneel is knopinfo beschikbaar. Plaats de schermcursor op een item en laat deze daar rusten. Enkele ogenblikken later verschijnt een vakje met aanvullende informatie.

Verder kunnen de tabtoets en de pijltoetsen van het toetsenbord worden gebruikt om door het controlepaneel te navigeren.

De volgende hoofdstukken bevatten uitvoerige informatie over elk tabblad van het controlepaneel en een aantal geavanceerdere concepten. Daarnaast vindt u hier ook nuttige tips voor het aanpassen van de tablet en de bijbehorende invoerapparaten.

[Het werken met de pen aanpassen](#)  
[Knopfuncties](#)



## HET WERKEN MET DE PEN AANPASSEN

U kunt de pen heel gemakkelijk aanpassen. Open het controlepaneel van de tablet met behulp van de pen. U kunt de tablet aanpassen aan de manier waarop u communiceert met uw tablet en computer wanneer u de pen of gum (indien aanwezig) gebruikt.

Opmerking: als u meerdere pennen hebt (bijvoorbeeld een standaardpen en een premium-pen), gelden de wijzigingen voor de ene pen ook voor de andere pen.

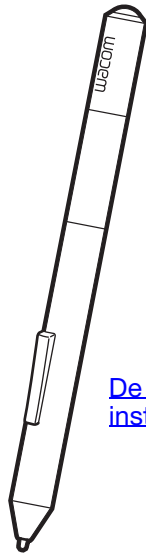

[De gevoeligheid van de punt en de gum en de dubbelklikafstand instellen](#)

[De functies van de penknoppen instellen](#)

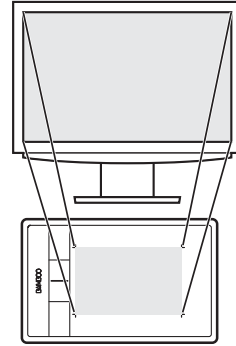

[De tablet-schermrelatie instellen](#)



## DE GEVOELIGHEID VAN DE PUNT EN DE GUM EN DE DUBBELKLIKAFSTAND INSTELLEN



Selecteer het tabblad PEN. Gebruik een zachte puntinstelling om brede penseelstreken te maken of te klikken door de tablet lichtjes met de punt aan te raken. Gebruik een krachtige puntinstelling als u zo nauwkeurig mogelijk dunne lijnen wilt tekenen. Gebruik een zachte guminstelling (indien de pen is uitgerust met een gum) om met brede streken te gummen of om te klikken door zacht met de gum op de tablet te tikken. Gebruik een krachtige guminstelling voor een maximale controle tijdens het uitgummen.

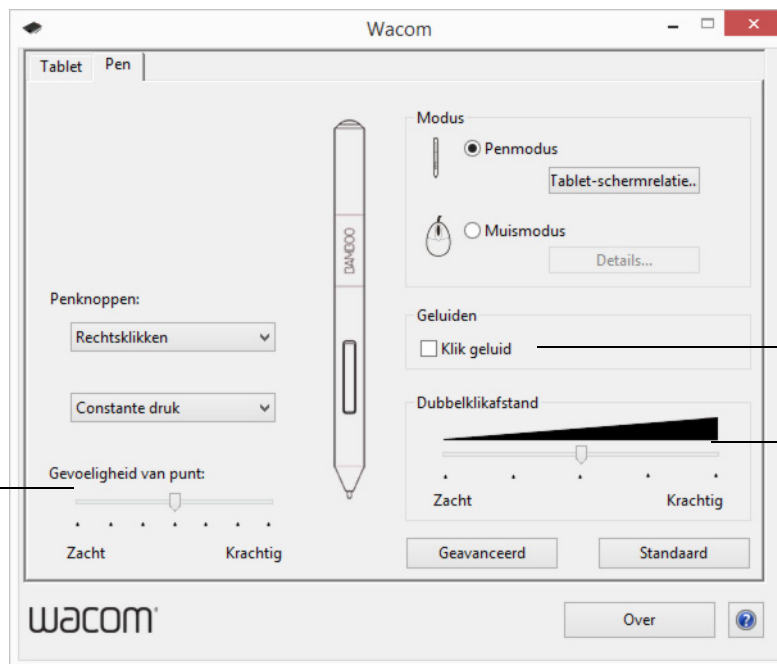

Hiermee kunt u de druk aanpassen die nodig is om te klikken, te tekenen of te inkten.

Als u deze optie inschakelt, hoort u een klikgeluid telkens wanneer u met de pen klikt. Zorg dat de luidsprekers van uw computer aanstaan en het volume hoog genoeg staat.

Bepaalt de grootte van het dubbelklikgebied en de dubbelklicksnelheid. Een ruimere instelling maakt het dubbelklikken gemakkelijker.

### Tips:

Gebruik een iets hogere GEVOELIGHEID VAN PUNT om het volledige drukbereik te bereiken met een lichtere aanraking.

In sommige toepassingen kan de pen bij een zachte instelling overgevoelig reageren. De minste druk die op de pen wordt gezet, wordt dan vele malen op het scherm uitgegroot. Kies in dat geval voor een krachtigere instelling bij GEVOELIGHEID VAN PUNT.

Om dubbelklikken gemakkelijker te maken, kunt u het gebied voor dubbelklikken (de dubbelklikafstand) groter maken.

Als de dubbelklikafstand groot is, kan dat in sommige tekentoeepassingen vertraging veroorzaken bij het begin van penseelstreken. Het kan ook vertraging veroorzaken bij het begin van een sleepactie of een inktstreek. In die gevallen is het raadzaam om een kortere dubbelklikafstand te hanteren en te dubbelklikken met een penknop (zie [de functies van de penknoppen instellen](#)).

## DE FUNCTIES VAN DE PENKNOPPEN INSTELLEN



Selecteer het tabblad PEN. Elke penknop kan diverse muisfuncties simuleren.

Selecteer de functie die moet worden uitgevoerd wanneer u op de bovenste of onderste penknop drukt.

De geselecteerde functie wordt uitgevoerd wanneer u de penpunt binnen 7 mm van het schermoppervlak brengt zonder het scherm aan te raken en vervolgens op de bovenste of onderste penknop drukt.

**Tip:** als u sneller wilt dubbelklikken, kunt u een penknop instellen op automatisch dubbelklikken door DUBBELKLIKKEN te selecteren.

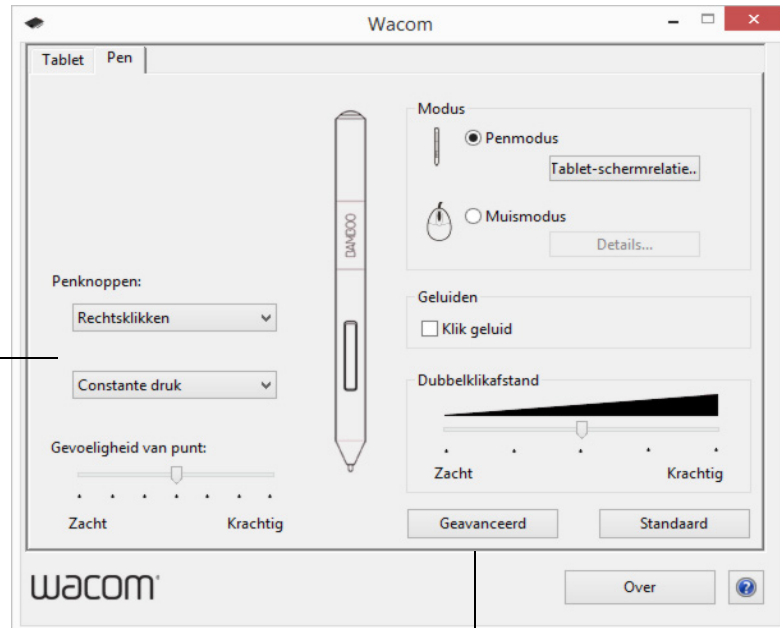

U kunt de MODUS VAN ZIJSCHAKELAAR aanpassen aan de manier waarop u de pen gebruikt om rechts te klikken of om andere klikfuncties uit te voeren. Klik op de knop GEAVANCEERD.

- Kies ZWEVEND KLIKKEN om klikfuncties uit te voeren zonder met de penpunt de tablet te raken.
- Met KLIK EN TIK kunt u de plaats voor klikfuncties nauwkeurig bepalen. Als deze optie is geselecteerd, moet u eerst de penknop indrukken en daarna met de penpunt het tabletoppervlak aanraken om de klikfunctie uit te voeren.

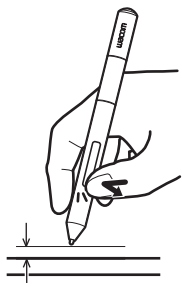

Zwevend klikken

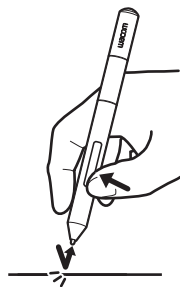

Klik en tik



## DE TABLET-SCHERMRELATIE INSTELLEN



Selecteer het tabblad PEN. Met de opties van het vak MODUS kunt u bepalen hoe de bewegingen van de pen op de tablet zich verhouden tot de bewegingen van de schermcursor op het beeldscherm.

Standaard wordt het volledige actieve gebied van de tablet geprojecteerd op het volledige beeldscherm. Als u gebruikmaakt van meerdere beeldschermen, wordt de tablet geprojecteerd op alle beeldschermen. Zie [meerdere beeldschermen gebruiken](#).

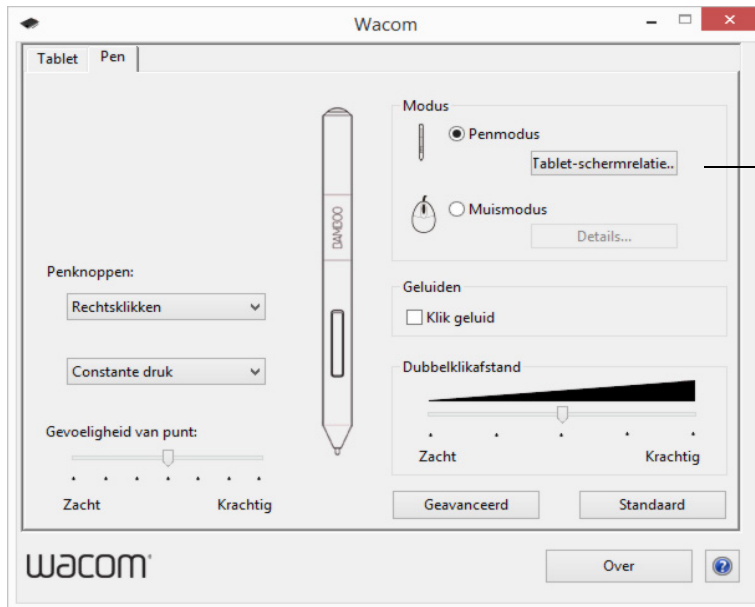

De opties van MODUS bepalen hoe de cursor op het scherm beweegt.

- In de PENMODUS wordt de cursorbeweging ingesteld conform de positie van uw pen op de tablet. Als u de pen ergens op de tablet plaatst, springt de cursor naar het overeenkomstige punt op het scherm. Dit wordt aangeduid als absolute positionering en het is de standaardinstelling voor de pen.

Klik op TABLET-SCHERMRELATIE... als u de tablet-schermrelatie wilt aanpassen.

- In de MUISMODUS kunt u de schermcursor verplaatsen met een 'vastnemen en verschuiven'-beweging, zoals dat het geval is bij een traditionele muis.

Klik op DETAILS... om de pensnelheid in de muismodus in te stellen.

Opmerking: als u vaak wisselt tussen Penmodus en Muismodus, kunt u de optie [MODUSWISSEL...](#) toekennen aan een van uw penknoppen.

Open het tabblad PEN in het controlepaneel van de tablet en klik op de knop TABLET-SCHERMRELATIE PENMODUS... om het dialoogvenster DETAILS PENMODUS te openen.

Met de opties van het vak SCHERMGEBIED bepaalt u het gebied waarop de tablet wordt geprojecteerd.

- ALLE SCHERMEN. Wanneer deze optie is geselecteerd, wordt de tablet op het volledige gebied van het scherm of de schermen geprojecteerd. Dit is de standaardinstelling. Zie [meerdere beeldschermen gebruiken](#).
- MONITOR. De tablet wordt geprojecteerd naar het volledige gebied van een enkel beeldscherm.
- GEDEELTE. De tablet wordt geprojecteerd naar een gedeelte van het beeldscherm. Klik op INSTELLEN... om het [gedeelte van het schermgebied](#) te definiëren.

Met de opties van het vak TABLETGEBIED bepaalt u of het volledige of slechts een deel van de tablet wordt geprojecteerd.

- VOLLEDIG. Het gehele actieve gebied van de tablet wordt geprojecteerd. Dit is de standaardinstelling.
- GEDEELTE. Er wordt een gedeelte van de tablet geprojecteerd op het beeldscherm. Klik op INSTELLEN... om het [gedeelte van het tabletgebied](#) te definiëren.

Opmerking: hoewel de tablet is geoptimaliseerd voor gebruik in een beeldverhouding van 16:10, zorgen de standaardinstellingen ervoor dat het gebruik automatisch wordt aangepast aan andere beeldverhoudingen.

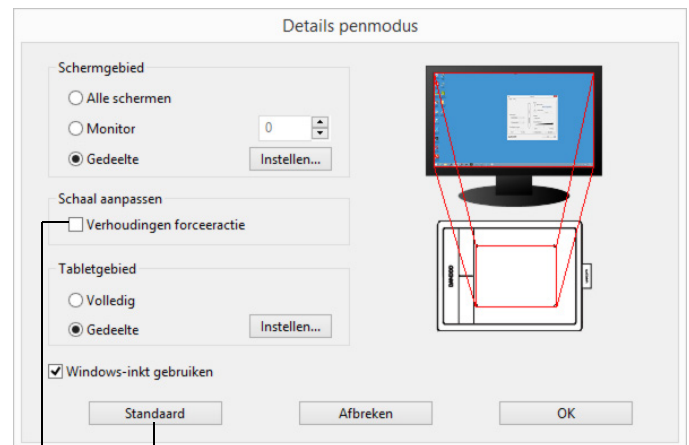

Herstelt de standaardinstellingen van de tablet.

Wanneer VERHOUDINGEN FORCEERACTIE niet is ingeschakeld, worden de juiste schaal en de juiste verhoudingen niet gehandhaafd. Het geselecteerde tabletgebied wordt geprojecteerd op het geselecteerde weergavegebied. Als u een cirkel op de tablet tekent, dan verschijnt er mogelijk een ovaal op het scherm. Dit is de standaardinstelling.

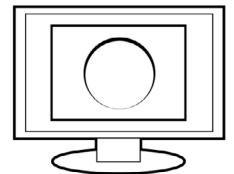
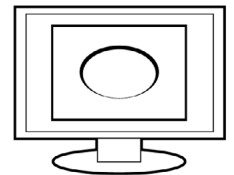

Als VERHOUDINGEN FORCEERACTIE is geselecteerd, blijven de correcte verticale en horizontale verhoudingen gehandhaafd. Als u een cirkel op de tablet tekent, verschijnt er een cirkel op het scherm. Afhankelijk van uw instellingen zijn bepaalde delen van het actieve tabletgebied mogelijk niet meer bruikbaar als u deze optie selecteert.



## GEDEELTE VAN HET SCHERMGEBIED



Om in te stellen op welk gedeelte van het scherm de tablet wordt geprojecteerd, opent u het tabblad PEN en klikt u op de knop TABLET-SCHERMRELATIE PENMODUS... om het dialoogvenster DETAILS PENMODUS te openen. Kies GEDEELTE VAN HET SCHERMGEBIED en klik op INSTELLEN....

Kies in het dialoogvenster dat verschijnt, een methode voor het definiëren van een gedeelte van het scherm.

- Sleep de hoeken van de voorgrondafbeelding om het schermgebied te selecteren.
- Selecteer de knop **KLIK HIER ALS U EEN SCHERMGEBIED WILT DEFINIËREN** en selecteer een schermgebied met de schermcursor. Volg de aanwijzingen die bij **BERICHT** op het scherm verschijnen.

Als u een schermgedeelte hebt gedefinieerd, hebt u mogelijk een ander invoerapparaat nodig om toegang te krijgen tot andere delen van het scherm.

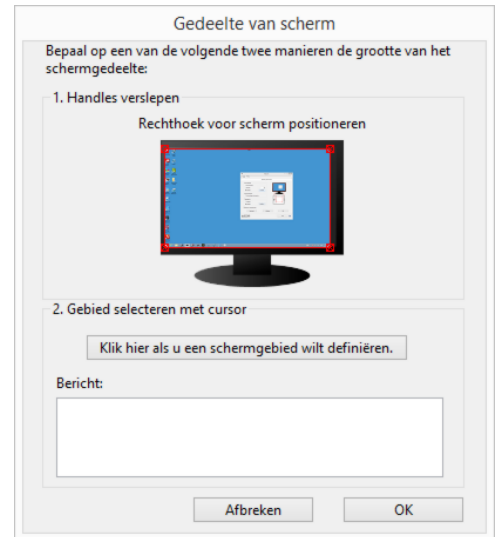

## GEDEELTE VAN HET TABLETGEBIED



Om in te stellen op welk gedeelte van het scherm het tabletgebied wordt geprojecteerd, opent u het tabblad PEN en klikt u op de knop TABLET-SCHERMRELATIE PENMODUS... om het dialoogvenster DETAILS PENMODUS te openen. Kies GEDEELTE VAN HET TABLETGEBIED en klik op INSTELLEN....

Kies in het dialoogvenster dat verschijnt, een methode voor het definiëren van een gedeelte van de tablet.

- Sleep de hoeken van de voorgrondafbeelding om het gedeelte van de tablet te selecteren dat wordt geprojecteerd op het geselecteerde schermgebied.
- Selecteer de knop **KLIK OM TABLETGEBIED TE DEFINIËREN** en selecteer het tabletgebied met uw pen. Volg de aanwijzingen die bij **BERICHT** op het scherm verschijnen.

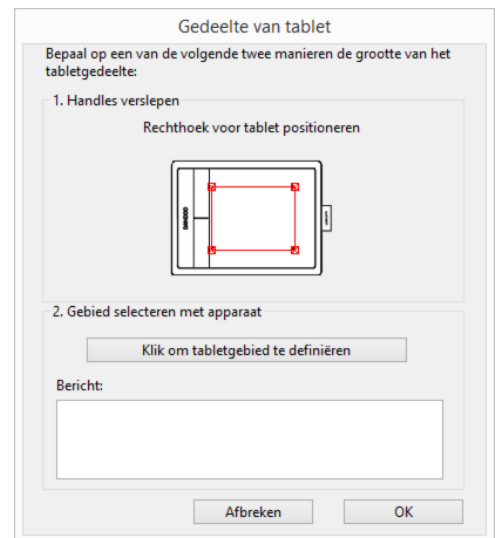

## DE SNELHEID VAN DE PEN IN DE MUISMODUS INSTELLEN

U kunt de versnelling en de snelheid van de schermcursor voor de pen in de MUISMODUS wijzigen door te klikken op de knop DETAILS MUISMODUS... Er wordt een dialoogvenster weergegeven waarin u uw aanpassingen kunt maken.

Hiermee stelt u de versnelling van de schermcursor in wanneer het apparaat zich in de muismodus bevindt.

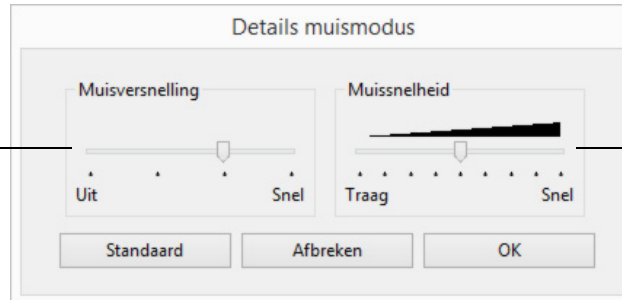

Hiermee stelt u de snelheid van de schermcursor in wanneer het apparaat zich in de muismodus bevindt.

### Opmerkingen:

Dit dialoogvenster wordt ook geopend wanneer u een knop instelt op [MODUSWISSEL...](#). Voor de versnelling en de snelheid is slechts één instelling mogelijk.

De versnellings- en snelheidsinstellingen in de muismodus zijn afhankelijk van de systeeminstellingen. Als u deze instellingen in het configuratiescherm van de tablet wijzigt, blijven vergelijkbare systeeminstellingen ongewijzigd. Als u systeeminstellingen wijzigt, kan dit echter de instellingen van uw tablet beïnvloeden.

## AANPASSEN: TABLETORIËNTATIE

Selecteer het tabblad TABLET om de tabletorientatie in te stellen.

**ORIËNTATIE:** U kunt de oriëntatie van uw tablet wijzigen door RECHTSHANDIG of LINKSHANDIG te selecteren. Alle aspecten van de tablet voor de geselecteerde optie worden automatisch door het tabletstuurprogramma geconfigureerd. Draai vervolgens uw tablet zodat de oriëntatie overeenkomt met de door u gekozen oriëntatie.

**Opmerking:** bij de schermen voor aanmelding en het wisselen van gebruiker wordt voor de tablet de standaardoriëntatie gebruikt die u hebt geselecteerd bij de installatie van het stuurprogramma. Als u de standaardoriëntatie wilt wijzigen, moet u het stuurprogramma opnieuw installeren. Zie [de oriëntatie van de tablet configureren](#).

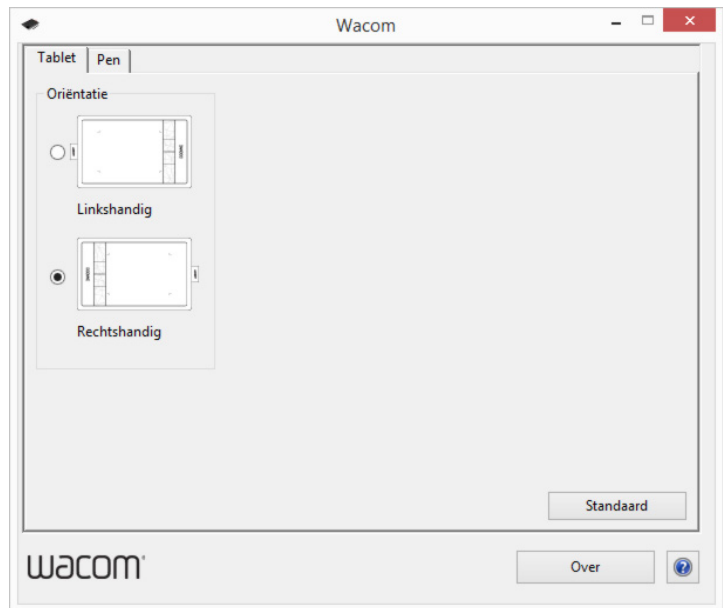

## KNOPFUNCTIES

U kunt uw tablet aanpassen aan uw manier van werken. Gebruik het controlepaneel van de tablet om de knopfunctie te wijzigen die is toegewezen aan een penknop. Knopfuncties kunnen variëren afhankelijk van het model van uw tablet.

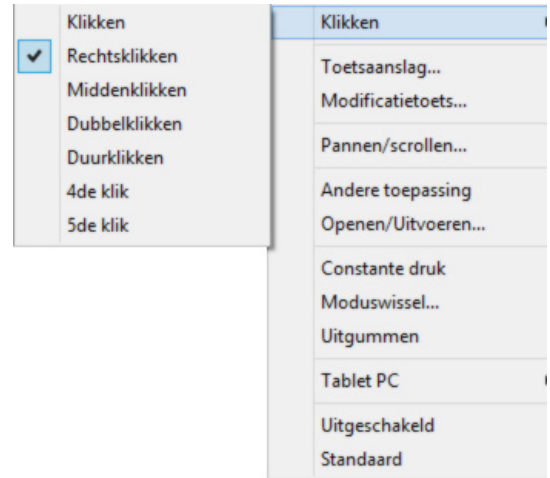

FUNCTIE	OMSCHRIJVING
<b>KLIKKEN</b>	
• KLIKKEN	Simuleert een klik met de primaire muisknop. Standaardinstelling voor de penpunt.
• RECHTSKLIKKEN	Simuleert één klik met de rechtermuisknop. Er wordt een contextmenu weergegeven.
• MIDDENKLIKKEN	Simuleert één klik met de middelste muisknop.
• DUBBELKLIKKEN	Simuleert een dubbele klik. Dubbelklikken met deze functie is eenvoudiger dan dubbelklikken met twee tikken van de penpunt.
• DUURKLIKKEN	Simuleert de linkermuisknop die ingedrukt wordt gehouden. Druk één keer op de apparaatknop om deze functie te activeren. Druk nogmaals op de knop om de functie uit te schakelen. Deze functie is handig om objecten te verslepen of tekstblokken te selecteren.
• 4E KLIK	Simuleert een 4e klik van de muisknop.
• 5E KLIK	Simuleert een 5e klik van de muisknop.
TERUG	Simuleert de opdracht TERUG in browser-toepassingen.
VOORUIT	Simuleert de opdracht VOORUIT in browser-toepassingen.
UITGUMMEN	Alleen voor de pen. Hiermee stelt u een knop zodanig in dat, wanneer deze wordt ingedrukt, de penpunt fungeert als gum (indien aanwezig) in toepassingen die de functie UITGUMMEN ondersteunen. Zie <a href="#">gummen</a> .

## FUNCTIE

## OMSCHRIJVING

## TOETSAANSLAG...

Hiermee kunt u toetsaanslagen simuleren. Selecteer deze optie als u het dialoogvenster TOETSAANSLAG DEFINIËREN wilt weergeven.

Geef een toetsaanslag of toetscombinatie op in het invoerveld TOETSEN. Toetsaanslagcombinaties kunnen bestaan uit letters, cijfers, functietoetsen (zoals F3) en modificatietoetsen (zoals SHIFT, ALT en CTRL in Windows of SHIFT, OPTION, COMMAND en CTRL in Mac). In het vervolgmenu SPECIFIEKE INSTELLINGEN kunt u ook speciale toetsaanslagen of combinaties van toetsaanslagen selecteren.

Nadat u een reeks toetsaanslagen hebt opgegeven, klikt u op OK.

**Belangrijk: omdat u de ENTER-toets (Windows) en de RETURN-toets (Mac) als toetsaanslag kunt selecteren, kunt u deze toetsen niet gebruiken om OK te selecteren. U moet de pen gebruiken om op OK te klikken.**

Voer een naam in voor de definitie van de toetsaanslagen. De naam verschijnt met de desbetreffende knop.

Verwijdert alleen de laatste vermelding in het invoerveld voor toetsaanslagen.

Wist het invoerveld voor toetsaanslagen.

Raadpleeg de documentatie van de desbetreffende toepassing om erachter te komen welke toetsencombinaties door een bepaalde toepassing worden ondersteund.

## MODIFICATIETOETS...

Hiermee kunt u één of meerdere modificatietoetsen simuleren (zoals SHIFT, ALT en CTRL in Windows of SHIFT, OPTION, COMMAND en CONTROL in Mac). In veel toepassingen dienen modificatietoetsen om de afmetingen of de positie van objecten te beperken.

Kies een of meer opties voor de modificatietoetsen.

Kies een optie onder KLIKKEN om het indrukken van de geselecteerde muisknop te simuleren.

## FUNCTIE

## OMSCHRIJVING

## PANNEN/SCROLLEN

Alleen voor de pen. Hiermee kunt u een document of afbeelding in elke gewenste richting binnen het actieve deelvenster positioneren. U doet dit door te drukken op een penknop die is ingesteld op PANNEN/SCROLLEN, en vervolgens de penpunt over het actieve tabletgebied te slepen.

Als u PANNEN/SCROLLEN selecteert, wordt u gevraagd een scrollsnelheid in te stellen voor toepassingen die geen ondersteuning bieden voor pannen met een grijphandje (pixelniveau).

Door deze functie op trager in te stellen, wordt de schuifsnelheid verlaagd. Dat is handig bij het werken in close-up en aan details, waarbij u het beeld nauwkeurig moet kunnen bepalen.

Als u de penpunt beweegt, wordt het document of de afbeelding verplaatst in de richting van de penbeweging op de tablet.

Laat de knop los of neem de penpunt van het tabletoppervlak als u klaar bent.

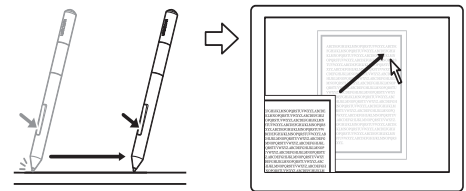

## WACOM-VOORKEUREN

Open het controlepaneel van de tablet.

## BUREAUBLAD WEERGEVEN

Minimaliseert alle actieve vensters om een overzichtelijk bureaublad weer te geven.

## ANDERE TOEPASSING

Het dialoogvenster voor het overschakelen naar een andere toepassing verschijnt met focus op de volgende actieve toepassing. Op systemen met Windows 8, Windows 7 of Vista waarop Aero is geïnstalleerd, wordt Flip 3D geactiveerd met focus op de volgende actieve toepassing.

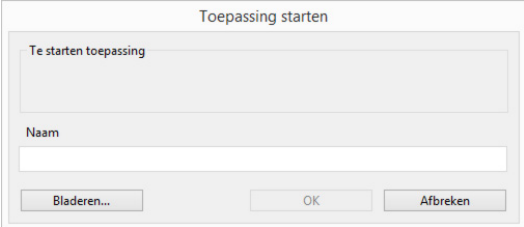

FUNCTIE	OMSCHRIJVING
OPENEN/UITVOEREN...	<p>Hiermee wordt het dialoogvenster TOEPASSING STARTEN geopend.</p> <p>Klik op BLADEREN... om een te starten toepassing, bestand of script te zoeken. Uw selectie staat in het vak TE STARTEN TOEPASSING. Klik op OK om de selectie te bevestigen.</p>  <p>Het dialoogvenster sluit en de optie OPENEN/UITVOEREN... wordt toegekend aan de apparaatkноп. Druk op de apparaatkноп om de toegewezen functie te activeren.</p> <p>Indien u een keuze hebt gemaakt voor het Pop-upmenu, wordt dit weergegeven in de lijst van het Pop-upmenu.</p>
INKTWISSEL	<p>(Mac.) Hiermee schakelt u de functie Inkt in elke toepassing van Inkt in en uit. Door middel van Inkt wordt uw handschrift automatisch herkend. Uw handschrift wordt vervolgens in tekstindeling omgezet en in een document geplaatst. Deze functie werkt alleen als de optie Handschrijfherkenning is ingeschakeld. Zie de Help op de Mac voor informatie over het werken met Inkt.</p>
TABLET PC	<ul style="list-style-type: none"> <li data-bbox="108 982 480 1012">• TABLET PC INVOERPANEEL (Tablet-pc's en Windows-systemen die het Tablet PC Invoerpaneel ondersteunen.) Wanneer u op een apparaatkноп drukt die op deze functie is ingesteld, wordt het Tablet PC Invoerpaneel weergegeven.</li> <li data-bbox="108 1087 272 1117">• JOURNAL (Windows 8-, Windows 7-, Vista- en tablet-pc-systemen met Microsoft Journal.) Hiermee wordt Microsoft Journal geopend.</li> <li data-bbox="108 1159 485 1188">• TABLET PC GESELECTEERD (Tablet-pc's en Windows-systemen die het Tablet PC Invoerpaneel ondersteunen.) Hiermee wordt de knopfunctie ingesteld volgens de instellingen in: <ul style="list-style-type: none"> <li data-bbox="544 1264 1406 1325">• Windows 8-, Windows 7- en Vista-configuratieschermen voor INSTELLINGEN VOOR TABLET PC en PEN EN INVOERAPPARATEN.</li> <li data-bbox="544 1339 1474 1398">• Windows XP Tablet Edition-configuratiescherm voor TABLET PC- EN PENINSTELLINGEN.</li> </ul> </li> </ul>
EXPOSÉ	<p>(Mac.) Hiermee worden alle actieve vensters naast elkaar weergegeven. Voor deze optie kiest u eerst TOETSAANSLAG... en vervolgens klikt u op het menu SPECIFIEKE INSTELLINGEN in het dialoogvenster.</p>
CONSTANTE DRUK	<p>Vergrendelt de druk op het huidige drukniveau tot de knop wordt losgelaten. U kunt bijvoorbeeld schilderen met drukgevoeligheid totdat u de gewenste penseelgrootte hebt gevonden. U kunt vervolgens op de knop drukken en blijven schilderen met dezelfde penseelgrootte tot u de knop weer loslaat.</p>
MODUSWISSEL....	<p>Schakelt de peninvoer tussen de penmodus en de muismodus. Zie <a href="#">de snelheid van de pen in de muismodus instellen</a>.</p>
UITGESCHAKELD	<p>Schakelt de knopfunctie uit.</p>
STANDAARD	<p>Hiermee worden de standaardinstellingen van de knop hersteld.</p>





## TABLET TESTEN

1. Schakel uw computer in en wacht tot het systeem volledig is geladen.
2. Controleer de USB-aansluiting. Het statuslampje op de tablet brandt wanneer de tablet correct is aangesloten en door de computer als USB-apparaat is geregistreerd. Als dat niet het geval is:
  - Controleer of de USB-kabel goed is aangesloten op een actieve USB-poort op de computer.
  - Controleer of de USB-kabel van uw tablet is beschadigd.
  - Als u de tablet op een USB-hub aansluit (of op een hub-apparaat zoals een toetsenbord met USB-poorten), controleert u of de USB-hub juist op de computer is aangesloten en actief is.
  - Als het statuslampje niet gaat branden nadat u de computer hebt ingeschakeld en deze volledig is opgestart, is de USB-poort wellicht niet actief. Controleer of u de tablet hebt aangesloten op een actieve USB-poort.
  - Sluit de tablet op een andere USB-poort aan of op de USB-poort van een andere computer.
3. Controleer de peninvoer:
  - Controleer de peninvoer. Als het stuurprogramma van uw tablet niet goed wordt geladen, is peninvoer niet beschikbaar. (Hebt u een tabletmodel met alleen een pen, dan kunt u de penpunt gebruiken om de schermcursor te bewegen en te klikken. U kunt ook de penknoppen gebruiken voor KLIKKEN en RECHTSKLIKKEN, maar u kunt geen andere penfuncties gebruiken. Installeer het stuurprogramma van de tablet. Zie ook [een pen testen](#).
4. Indien een of meerdere tests geen goed resultaat opleveren, is uw hardware wellicht defect. Zie [technische ondersteuningsdiensten](#).

Gebruik na de test het controlepaneel van de tablet om uw tablet te configureren voor elke willekeurige aangepaste instelling die u eerder hebt gebruikt.

## EEN PEN TESTEN

1. Voer eerst de procedures voor [tablet testen](#) uit.
2. Controleer de pen door het controlepaneel van de tablet te openen en het tabblad PEN te selecteren. Klik op de knop STANDAARD om de standaardinstellingen van de pen te herstellen. Vervolgens:
  - Raak met de penpunt en daarna met de gum (indien aanwezig) het actieve gebied van de tablet aan. Wanneer de punt of de gum in contact komt met het oppervlak van de tablet, moet het statuslampje feller gaan branden.
  - Houd zonder druk op de penpunt uit te oefenen de penpunt op ongeveer 7 mm van het oppervlak van de tablet en druk de penknoppen één voor één in. Bij elke druk op een knop moet het statuslampje feller gaan branden.
  - Beweeg de pen over het actieve gebied van de tablet zonder dat het oppervlak wordt aangeraakt. De schermcursor hoort zich dan in dezelfde richting over uw monitor of beeldscherm te verplaatsen.
3. Indien een of meerdere tests geen goed resultaat opleveren, is uw hardware wellicht defect. Zie [technische ondersteuningsdiensten](#).
4. Gebruik na de test het controlepaneel van de tablet om uw tablet en de pen te configureren voor elke willekeurige aangepaste instelling die u eerder hebt gebruikt.







## PROBLEEMOPLOSSING

Raadpleeg de volgende tabellen als u problemen ondervindt met de tablet of de pen. Uw probleem wordt er wellicht in beschreven, en u kunt de voorgestelde oplossing uitproberen.

Ga voor meer informatie naar de website van Wacom op <http://www.wacom.com>.

[Algemene problemen](#)

[Problemen met peninvoer](#)

[Windows-specifieke problemen](#)

[Mac-specifieke problemen](#)

### ALGEMENE PROBLEMEN

Op de computer is geen USB-poort beschikbaar.	Controleer of er een USB-poort beschikbaar is op een USB-hub. Als dat niet het geval is, dient u een USB-hub of USB-kaart toe te voegen.
Het statuslampje van de tablet is niet verlicht.	Controleer of de USB-kabel van de tablet op de juiste manier is aangesloten op een actieve USB-poort. Als u de tablet op een USB-hub aansluit, moet u controleren of de hub is aangesloten op een actieve USB-poort en of de hub actief is.
De computer schakelt niet naar stand-by.	Als u de pen niet gebruikt, neemt u deze weg van de tablet. Anders blijft de tablet gegevens versturen, en kan de stand-bystand van de computer niet worden ingeschakeld. Opmerking: omdat sommige voorwerpen van metaal of ander geleidend materiaal er ook voor kunnen zorgen dat de tablet gegevens verzendt, dient u het tabletoppervlak vrij te houden van voorwerpen als u het niet gebruikt.
De schermcursor is niet stabiel en springt over het scherm bij gebruik van de tablet.	In sommige gevallen kunnen de radiofrequenties van een computerbeeldscherm of een radio voor storingen zorgen. Als er zich storingen voordoen, plaatst u de tablet op minstens 15 cm van het scherm of stelt u een andere vernieuwingsfrequentie of resolutie in voor het beeldscherm.
De tablet is ingesteld op RECHTSHANDIG (of LINKSHANDIG), maar op het aanmeldscherm lijkt de tablet ondersteboven te werken.	Installeer het stuurprogramma van de tablet opnieuw en wijzig de standaardoriëntatie van de tablet. Zie <a href="#">de oriëntatie van de tablet configureren</a> .

### PROBLEMEN MET PENINVOER

De pen kan de schermcursor niet positioneren of werkt niet goed.	Als het stuurprogramma van uw tablet niet goed wordt geladen, is peninvoer niet beschikbaar. U kunt de penpunt gebruiken om de schermcursor te bewegen en te klikken. U kunt ook de penknoppen gebruiken voor KLIKKEN (onderste knop) en RECHTSKLIKKEN (bovenste knop), maar u kunt geen andere penfuncties gebruiken. Installeer het stuurprogramma van de tablet.
De pen kan niet tekenen of inkten met drukgevoeligheid.	In sommige toepassingen moet de functie voor drukgevoeligheid in de toepassing of het geselecteerde invoerapparaat eerst worden ingeschakeld. Controleer ook of uw toepassing drukgevoeligheid ondersteunt.





Klikken gaat moeilijk.	<p>Open het controlepaneel van de tablet en ga naar het tabblad PEN. Stel een lagere GEVOELIGHEID VAN PUNT in.</p> <p>Selecteer de optie KLIKGELUID (schakel het selectievakje in). Zo kunt u horen wanneer de pen een muisklik registreert. Om het effect van de instelling Klikgeluid te horen, moet u de luidsprekers aanzetten en een hoorbaar volume instellen met de volumeregelaar.</p>
Dubbelklikken gaat moeilijk.	<p>Zorg dat u twee keer snel achter elkaar op dezelfde plaats op het actieve tabletgebied klikt.</p> <p>Het wordt aanbevolen om te dubbelklikken met een penknop (bekijk de technieken in <a href="#">klikken</a>).</p> <p>Open het controlepaneel van de tablet en ga naar het tabblad PEN.</p> <ul style="list-style-type: none"> <li>• Vergroot de DUBBELKLIKAFSTAND.</li> <li>• Stel een lagere GEVOELIGHEID VAN PUNT in.</li> </ul> <p><u>Windows</u>: stel uw systeem zo in dat u programma's kunt starten door eenmaal te klikken. Zie <a href="#">klikken</a>.</p>
De pen selecteert alles of blijft aan het selecteren.	<p>Open het controlepaneel van de tablet en ga naar het tabblad PEN. Verschuif de knop op de schuifbalk GEVOELIGHEID VAN PUNT naar KRACHTIG. Raadpleeg <a href="#">een pen testen</a> als dit niet helpt.</p>
De gum (indien aanwezig) selecteert alles of blijft gummen.	<p>Open het controlepaneel van de tablet en ga naar het tabblad PEN. Verschuif de knop op de schuifbalk GEVOELIGHEID VAN GUM naar KRACHTIG. Raadpleeg <a href="#">een pen testen</a> als dit niet helpt.</p>
U ziet een vertraging op het scherm aan het begin van pen- of inktstreken.	<p>Open het controlepaneel van de tablet en ga naar het tabblad PEN. Verklein de DUBBELKLIKAFSTAND.</p>
U moet hard op de pen drukken om te klikken, te tekenen of te schrijven.	<p>Open het controlepaneel van de tablet en ga naar het tabblad PEN. Verschuif de knop op de schuifbalk GEVOELIGHEID VAN PUNT naar ZACHT.</p>
De punt van de pen functioneert niet.	<p>Afhankelijk van het model van uw tablet moet het statuslampje helder gaan branden of van kleur veranderen als u met de penpunt op de tablet drukt. Zorg ervoor dat u de oorspronkelijk meegeleverde pen gebruikt. Andere pennen werken mogelijk niet correct op de tablet.</p> <p>Zie <a href="#">een pen testen</a> voor informatie over de werking van de pen. Indien een of meerdere tests geen goed resultaat opleveren, is uw hardware wellicht defect.</p>
De schermcursor springt terug.	<p>Plaats de pen niet op de tablet wanneer u deze niet gebruikt of wanneer u een ander aanwijsapparaat gebruikt. Als u de pen op de tablet laat liggen, kan dat de positie van de schermcursor beïnvloeden wanneer u een ander invoerapparaat gebruikt.</p>
De bovenste of onderste penknop werkt niet.	<p>Druk op de penknop wanneer de penpunt zich op minder dan 7 mm van het actieve gebied van de tablet bevindt. Druk hierbij niet op de penpunt.</p> <p>Controleer in het controlepaneel van de tablet of de penknop is ingesteld op de gewenste functie.</p> <p>Klik in het controlepaneel van de tablet op het tabblad PEN op de knop GEAVANCEERD. Als KLIK EN TIK is geselecteerd, moet u eerst de penknop indrukken en daarna met de penpunt het tabletoppervlak aanraken om een klikfunctie uit te voeren. Zie <a href="#">de functies van de penknoppen instellen</a>.</p> <p>Zie <a href="#">een pen testen</a> voor informatie over de werking van de pen. Indien een of meerdere tests geen goed resultaat opleveren, is uw hardware wellicht defect.</p>





Het lukt niet de cursor naar de gewenste plaats op het scherm te brengen of getekende lijnen verschijnen niet op de plaats waar de cursor zich in de grafische toepassing bevindt.

Open het controlepaneel van de tablet. Controleer of de PENMODUS is ingeschakeld. Als dit het probleem niet verhelpt, klikt u op de knop STANDAARD om terug te keren naar de standaardinstellingen voor de tablet-schermprojectie. Indien het probleem nog steeds niet verholpen is, verwijdert u de voorkeursinstellingen van de tablet (zie [Windows-specifieke problemen](#) of [Mac-specifieke problemen](#) voor meer informatie).

## WINDOWS-SPECIFIEKE PROBLEMEN

De voorkeursinstellingen van de tablet zijn mogelijk beschadigd of u wilt de fabrieksinstellingen voor alle instellingen herstellen.

Gebruik het Wacom-hulpprogramma voor de voorkeurenbestanden van de tablet om uw voorkeuren in te stellen.

Sluit alle geopende toepassingen.

**Windows 8:** klik vanuit het startscherm van Windows 8 op de tegel van het HULPPROGRAMMA VOOR WACOM-VOORKEUREN. Als u de klassieke weergave van Windows 8 gebruikt, drukt u op de Windows-toets op uw toetsenbord, of selecteert u het Windows-pictogram in de Charms-balk om het startscherm te openen.

**Windows 7, Vista en XP:** klik op START en selecteer PROGRAMMA'S. Selecteer WACOM-TABLET en vervolgens HULPPROGRAMMA VOOR WACOM-VOORKEUREN.

- Het verdient aanbeveling om eerst een back-up van uw tabletvoorkeuren te maken. Klik in het dialoogvenster van het HULPPROGRAMMA VOOR WACOM-VOORKEUREN op BACK-UP... en volg de aanwijzingen op het scherm.
- Gebruik vervolgens het Hulpprogramma voor Wacom-voorkeuren van de tablet om de tabletvoorkeuren te verwijderen:

**Eén gebruiker.** Klik onder MIJN VOORKEUREN op VERWIJDEREN om de voorkeuren van de huidige gebruiker te verwijderen.

**Meerdere gebruikers.** Klik onder VOORKEUREN VAN ALLE GEBRUIKERS op VERWIJDEREN om voorkeuren voor meerdere gebruikers te verwijderen. U hebt beheerdersrechten nodig om de voorkeuren van alle gebruikers te verwijderen. Start alle geopende toepassingen die de tablet herkennen opnieuw op.

U kunt de tabletvoorkeuren waarvan u een back-up hebt gemaakt herstellen door op HERSTELLEN... onder MIJN VOORKEUREN te klikken.

## MAC-SPECIFIEKE PROBLEMEN

Bij het opstarten verschijnt er een mededeling dat het stuurprogramma niet kan worden geladen of dat er geen tabletvoorkeursinstellingen zijn ingevoerd.

Er is bij het opstarten geen tablet gevonden.

**Indien aangesloten met de meegeleverde USB-kabel:**

- Controleer of de USB-kabel goed is aangesloten op een actieve USB-poort op de computer of op een USB-hub. Controleer of het statuslampje van de tablet brandt.
- Selecteer HULPPROGRAMMA'S in het menu GA en start SYSTEEMPROFIEL. Selecteer USB in het gedeelte HARDWARE van de INHOUDlijst. Nu moet er een USB-tabletmodel van Wacom verschijnen. Als er geen tabletmodel wordt weergegeven, controleer dan of de USB-kabel goed is aangesloten of probeer de tablet aan te sluiten op een andere USB-poort.

Indien het probleem nog steeds niet is verholpen, verwijdert u het oude stuurprogramma en installeert u het tabletstuurprogramma opnieuw.

Neem contact op met Wacom voor technische ondersteuning indien het probleem nog steeds niet is verholpen. Zie [technische ondersteuningsdiensten](#).





De voorkeursinstellingen van de tablet zijn mogelijk beschadigd of u wilt de fabrieksinstellingen voor alle instellingen herstellen.

Gebruik het Wacom-hulpprogramma van de tablet om uw voorkeuren in te stellen. Sluit alle geopende toepassingen. Open de hoofdmap TOEPASSINGEN. Open de map WACOM-TABLET en voer het HULPPROGRAMMA WACOM-TABLET uit.

- Het verdient aanbeveling om eerst een back-up van uw tabletvoorkeuren te maken. Selecteer in het hulpprogramma van de tablet de optie HUIDIGE GEBRUIKER of ALLE GEBRUIKERS. Klik vervolgens op BACK-UP... en volg de aanwijzingen op het scherm.
- Verwijder de voorkeursinstellingen van de tablet als volgt:  
Eén gebruiker. Wanneer het hulpprogramma wordt gestart, selecteert u HUIDIGE GEBRUIKER en klikt u op VERWIJDEREN. Meld u af en weer aan. Wanneer het stuurprogramma wordt geladen, wordt er een nieuw bestand met voorkeursinstellingen gemaakt met de fabrieksinstellingen.

Meerdere gebruikers. Wanneer het hulpprogramma wordt gestart, selecteert u HUIDIGE GEBRUIKER en klikt u op VERWIJDEREN. Meld u af en weer aan. Wanneer het stuurprogramma wordt geladen, wordt er een nieuw bestand met voorkeursinstellingen gemaakt met de fabrieksinstellingen.

U kunt de tabletvoorkeuren waarvan u een back-up hebt gemaakt, snel herstellen voor de HUIDIGE GEBRUIKER of voor ALLE GEBRUIKERS door in het hulpprogramma op HERSTELLEN... te klikken.

Opmerking: verwijder het bestand WACOM TABLET.PREFPANE niet handmatig uit de hoofdmap BIBLIOTHEEK PREFERENCEPANES. Dit bestand mag alleen worden verwijderd wanneer de stuurprogrammasoftware van de tablet wordt verwijderd en alleen wanneer daarvoor het HULPPROGRAMMA WACOM-TABLET wordt gebruikt.

Inkt werkt niet goed met de tablet.

Er is mogelijk een probleem met de voorkeursinstellingen van Inkt. Verwijder het beschadigde bestand met voorkeursinstellingen als volgt. Deze voorkeursinstellingen worden weer ingeschakeld wanneer u de handschriftherkenning inschakelt.

1. Open SYSTEEMVOORKEUREN, kies TOON ALLES en selecteer INKT. Schakel de handschriftherkenning uit.
2. Kies de THUISMAP in het menu GA. Open de mappen BIBLIOTHEEK en VOORKEUREN. Verwijder de volgende voorkeuren:
  - COM.APPLE.INK.FRAMEWORK.PLIST
  - COM.APPLE.INK.INKPAD.PLIST
  - COM.APPLE.INK.INKPAD.SKETCH
3. Ga terug naar SYSTEEMVOORKEUREN en INKT en schakel de handschriftherkenning weer in.
4. Test de Inkt-functie met de tablet en de pen.

Indien dit uw probleem niet heeft verholpen, neemt u contact op met Apple Service & Support. Wacom is niet de fabrikant van de Inkt-software en is beperkt in haar vermogen om softwaretoepassingen van derden te ondersteunen.





## TECHNISCHE ONDERSTEUNINGSDIENSTEN

Als u een probleem ondervindt met uw tablet, raadpleeg dan eerst de snelgids om na te gaan of de tablet correct is geïnstalleerd. Lees vervolgens de [Probleemoplossing](#) en de procedures.

Als u het antwoord niet kunt vinden in deze handleiding, kunt u de veelgestelde vragen over het product op de Wacom-ondersteuningswebsite voor uw regio raadplegen.

Wacom werkt het stuurprogramma regelmatig bij om de compatibiliteit met nieuwe producten te garanderen. Als zich een compatibiliteitsconflict voordoet tussen de tablet en nieuwe hardware of software, kan het nuttig zijn om een nieuw stuurprogramma (indien beschikbaar) van internet te downloaden van de Wacom-ondersteuningswebsite voor uw regio.

Als het niet lukt het probleem te verhelpen en u vermoedt dat uw tablet niet correct werkt, neemt u contact op met de technische ondersteuning van Wacom in het gebied waar u het product hebt aangeschaft.

Als u belt, moet u voor uw computer zitten en de volgende informatie bij de hand hebben:

- Deze handleiding.
- Het serie- en modelnummer van de tablet. (Kijk op de onderzijde van de tablet.)
- Het versienummer van het stuurprogramma. (Dit kunt u vinden op de installatie-cd van de tablet of door in het controlepaneel van de tablet te klikken op de knop OVER.)
- Het merk en model van uw computer en de versie van het besturingssysteem.
- Een overzicht van de randapparaten die op uw computer zijn aangesloten.
- De toepassing waarin zich het probleem heeft voorgedaan en de versie van deze toepassing.
- De exacte tekst van de foutberichten die op uw beeldscherm werden weergegeven.
- Wat er gebeurd is en wat u deed op het moment dat het probleem optrad.
- Hoe u hebt geprobeerd het probleem op te lossen.

U kunt ook contact opnemen met de Wacom-ondersteuning door naar de Wacom-website voor uw regio te gaan en een vragenformulier (e-mail) in te vullen.





## STUURPROGRAMMA DOWNLOADEN

Wacom werkt het stuurprogramma regelmatig bij om de compatibiliteit met nieuwe producten te garanderen. Als zich een compatibiliteitsconflict voordoet tussen de tablet en nieuwe hardware of software, kan het nuttig zijn om een nieuw stuurprogramma (indien beschikbaar) van internet te downloaden van de Wacom-ondersteuningswebsite voor uw regio.

## PRODUCTINFORMATIE

Ga voor meer informatie over de tablet naar de Wacom-website voor uw regio. Daar kunt u onder andere zien welke toepassingen momenteel compatibel zijn met tabletfunctionaliteit en ondersteuning bieden voor drukgevoeligheid en andere speciale functies van de tablet.

Specificaties voor uw tablet vindt u in het document Belangrijke productinformatie op de product-cd.

VS, Canada, Midden- en Zuid-Amerika	<a href="https://store.wacom.com/us">https://store.wacom.com/us</a>
Europa, Midden-Oosten en Afrika	<a href="http://www.wacom.eu">www.wacom.eu</a>
Japan	<a href="http://www.tablet.wacom.co.jp">www.tablet.wacom.co.jp</a>
Azië - Stille Oceaan (Engels)	<a href="http://www.wacom.asia">www.wacom.asia</a>
China (Vereenvoudigd Chinees)	<a href="http://www.wacom.com.cn">www.wacom.com.cn</a>
Korea	<a href="http://www.wacom.asia/kr">www.wacom.asia/kr</a>
Taiwan	<a href="http://www.wacom.asia/tw">www.wacom.asia/tw</a>
Thailand	<a href="http://www.wacom.asia/th">www.wacom.asia/th</a>





## BIJLAGE

In dit gedeelte vindt u tips over het onderhoud van uw tablet, de procedure voor het verwijderen van de tabletsoftware van de tablet, informatie over digitaal inkten en nog veel meer.

[Uw tablet onderhouden](#)

[De penpunt vervangen](#)

[Verwijderen](#)

[Voorkeuren beheren](#)

[Mogelijkheden van de pen en digitale inkt in Windows](#)

[Productinformatie](#)

[Onderdelen en accessoires bestellen](#)

[Beschikbare accessoires](#)

### UW TABLET ONDERHOUDEN

Houd het tabletoppervlak en de pen van de tablet schoon. Stof en vuil op de pen kan slijtage van het tabletoppervlak veroorzaken. Het tabletoppervlak en de apparaten gaan langer mee als u deze regelmatig reinigt met een zachte, vochtige doek. U kunt de doek desgewenst vochtig maken met een sopje van water en zachte zeep. Gebruik geen vluchtige producten zoals verfverdunder of benzeen, omdat deze de kunststof behuizing kunnen beschadigen.

Bewaar uw tablet op een schone en droge plaats en vermijd grote temperatuurschommelingen. Kamertemperatuur wordt aanbevolen. Uw tablet en -pen kunnen niet worden gedemonteerd. Als u de pen probeert open te draaien, kan deze breken. De garantie vervalt als u het product opent.

**Belangrijk: let erop dat u nooit vloeistof op de tablet of op de pen morst. Wees vooral voorzichtig dat de tablet, penknoppen, punt en gum niet nat worden. Deze componenten bestaan uit gevoelige elektronische onderdelen die defect raken wanneer ze in contact komen met vloeistoffen.**





## DE PENPUNT VERVANGEN



De penpunt slijt bij normaal gebruik. Door overmatige druk kan deze sneller verslijten. Vervang de punt wanneer deze te kort of stomp wordt.

1. Pak de oude penpunt vast en trek deze recht uit de pen. Gebruik hierbij de penpuntverwijderaar, een pincet, een tangetje of soortgelijk instrument.

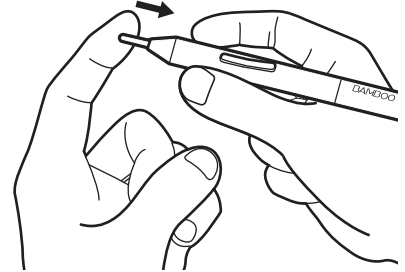
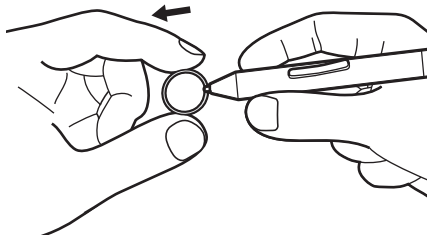
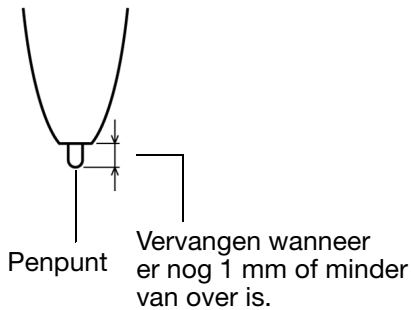

2. Schuif het uiteinde van de nieuwe penpunt recht in de penetui. Duw de penpunt zo ver mogelijk naar binnen.



**Waarschuwing: verstikkingsgevaar. Let erop dat kinderen de penpunt of het knoppengedeelte niet inslikken. De penpunt of het knoppengedeelte kan namelijk losraken als kinderen hierop bijten.**

Zie [onderdelen en accessoires bestellen](#) voor vervangende onderdelen.

**Belangrijk: plaats de pen in de penhouder of leg de pen plat op het bureau als u deze niet gebruikt. Plaats eerst het pengedeelte met de gum, indien aanwezig, in de opening. Om te voorkomen dat de penpunt zijn gevoeligheid verliest, dient u de pen zodanig te bewaren dat deze niet op de punt rust.**







## VERWIJDEREN

Volg de procedure voor uw besturingssysteem om het stuurprogramma van uw tablet van uw systeem te verwijderen.

**Belangrijk: wanneer u de tabletsoftware verwijdert, verliest uw tablet een groot deel van zijn functionaliteit. U kunt het wel blijven gebruiken als muisapparaat.**

**Windows 8:** klik vanuit het startscherm van Windows 8 op de tegel WACOM-VOORKEUREN en klik op de taakbalk op Verwijderen. Als u de klassieke weergave van Windows 8 gebruikt, drukt u op de Windows-toets op uw toetsenbord, of selecteert u het Windows-pictogram in de Charms-balk om het startscherm te openen.

**Windows 7 en Vista:** klik op de Windows-knop START en open het CONFIGURATIESCHERM. Klik in het CONFIGURATIESCHERM op EEN PROGRAMMA VERWIJDEREN. Kies in het dialoogvenster dat verschijnt WACOM-TABLET en klik op VERWIJDEREN. Volg de aanwijzingen op het scherm om het stuurprogramma van de tablet te verwijderen. Geef uw beheerdersnaam en wachtwoord op wanneer daarom wordt gevraagd. Start uw computer opnieuw op nadat u de software hebt verwijderd.

**Windows XP:** klik op de Windows-knop START en open het CONFIGURATIESCHERM. Selecteer in het CONFIGURATIESCHERM de optie SOFTWARE. Kies in het dialoogvenster SOFTWARE de optie WACOM-TABLET en klik op de knop VERWIJDEREN. Volg de aanwijzingen op het scherm om het stuurprogramma van de tablet te verwijderen. Start uw computer opnieuw op nadat u de software hebt verwijderd.

**Macintosh:** kies PROGRAMMA'S in het menu GA en open de map WACOM-TABLET. Dubbelklik op het pictogram WACOM-HULPPROGRAMMA en selecteer de knop TABLETSOFTWARE VERWIJDEREN. Voer de beheerdersgebruikersnaam en het wachtwoord in. Nadat de tabletsoftware is verwijderd, klikt u op OK. Start uw computer opnieuw op nadat u de software hebt verwijderd.





## VOORKEUREN BEHEREN

Gebruik het hulpprogramma voor voorkeuren om de tabletvoorkeuren voor een of meer gebruikers te beheren.

Sluit alle geopende toepassingen.

**Windows 8:** klik vanuit het startscherm van Windows 8 op de tegel van het HULPPROGRAMMA VOOR WACOM-VOORKEUREN. Als u de klassieke weergave van Windows 8 gebruikt, drukt u op de Windows-toets op uw toetsenbord, of selecteert u het Windows-pictogram in de Charms-balk om het startscherm te openen.

**Windows 7:** open het hulpprogramma door op het pictogram START te klikken en PROGRAMMA'S te selecteren. Selecteer WACOM en HULPPROGRAMMA VOOR WACOM-VOORKEUREN.

- Klik onder MIJN VOORKEUREN op VERWIJDEREN om de voorkeuren van de huidige gebruiker te verwijderen.
- Klik onder VOORKEUREN VAN ALLE GEBRUIKERS op VERWIJDEREN om de voorkeuren van meerdere gebruikers te verwijderen. U hebt beheerdersrechten nodig om de voorkeuren van alle gebruikers te verwijderen. Start alle geopende toepassingen die de tablet herkennen opnieuw op.
- Als u een back-up van uw voorkeursinstellingen wilt maken, klikt u onder MIJN VOORKEUREN op BACK-UP....
- Als u een back-up van uw voorkeursinstellingen hebt gemaakt, kunt u deze herstellen door onder MIJN VOORKEUREN te klikken op HERSTELLEN....
- Volg de aanwijzingen op het scherm zorgvuldig.

**Mac:** open de hoofdmap TOEPASSINGEN. Open de map WACOM en voer het WACOM-HULPPROGRAMMA uit.

- Selecteer HUIDIGE GEBRUIKER of ALLE GEBRUIKERS om de voorkeuren te verwijderen. Klik vervolgens op VERWIJDER. Meld u af en weer aan. Wanneer het stuurprogramma wordt geladen, wordt er een nieuw bestand met voorkeursinstellingen gemaakt met de fabrieksinstellingen.
- Als u een back-up van uw voorkeursinstellingen wilt maken, selecteert u HUIDIGE GEBRUIKER of ALLE GEBRUIKERS. Klik vervolgens op BACK-UP....
- Als u eerder een back-up van uw voorkeursinstellingen hebt gemaakt, selecteert u HUIDIGE GEBRUIKER of ALLE GEBRUIKERS. Klik op HERSTELLEN....
- Volg de aanwijzingen op het scherm zorgvuldig.





## MOGELIJKHEDEN VAN DE PEN EN DIGITALE INKT IN WINDOWS

Microsoft Windows 8, Windows 7 en Vista bieden uitgebreide ondersteuning voor peninvoer. Penfuncties worden ondersteund in alle versies van Windows 7 en Vista, met uitzondering van Windows 7 Starter en Home Basic, en Windows Vista Home Basic. Gebruik de tablet en pen voor snelle, intuïtieve resultaten.

- Aantekeningen maken. Maak notities en snelle schetsen in Windows Journal. Met de zoekmachine van Journal kunt u uw handgeschreven tekst gemakkelijk terugvinden.
- Handschriftherkenning. Voer snel handgeschreven informatie in overal waar de computer getypte invoer accepteert. Vervolgens kunt u op elk gewenst moment uw handgeschreven tekst omzetten in getypte tekst.
- Bewegingen. Maak eenvoudige schrijfbewegingen op de tablet om aanpasbare acties te starten. Als u bewegingen wilt aanpassen, klikt u op het tabblad SNELLE PENBEWEGINGEN van het configuratiescherm PEN EN AANRAKEN in Windows 7 of het configuratiescherm PEN EN INVOERAPPARATEN in Windows Vista.
- Digitale inkt in Microsoft Office 2007. Benut de uitgebreide hulpmiddelen voor digitaal markeren en digitale inkt op het tabblad CONTROLEREN van de desbetreffende toepassingen.

Met het invoerpaneel van Windows 8, Windows 7 en Vista kunt u handgeschreven tekst en met de schermtoetsen getypte tekst rechtstreeks met de pen invoeren.

Het Invoerpaneel kan op verschillende manieren worden gestart:

- Klik op het pictogram Invoerpaneel dat verschijnt als u de schermcursor in een tekstinvoergebied beweegt.
- Klik op het tabblad Invoerpaneel, dat zich standaard aan de linkerzijde van het weergavescherm bevindt.
- Klik op de Windows-taakbalk op het pictogram Tablet PC Invoerpaneel. Als het pictogram niet wordt weergegeven, klikt u met de rechtermuisknop op de taakbalk, selecteert u WERKBALKEN en vervolgens TABLET PC INVOERPANEEL.

Het invoerpaneel uitschakelen:

1. Open het Tablet PC Invoerpaneel.
2. Selecteer EXTRA en vervolgens OPTIES.
3. Klik op de tab OPENEN en schakel de volgende selectievakjes uit:
  - VOOR INVOER MET DE TABLET PEN HET PICTOGRAM NAAST HET TEKSTVAK WEERGEVEN
  - HET TABBLAD INVOERPANEEL WEERGEVEN.
4. Klik op OK.

Opmerking: de volgende oplossingen in het stuurprogramma leveren betere prestaties op in Windows 8, Windows 7 en Vista:

- Ter verbetering van de prestaties worden in sommige grafische toepassingen, bijvoorbeeld Photoshop, functies zoals snelle penbewegingen en 'tikken en vasthouden voor rechtsklikken' uitgeschakeld.
- Er is geen drukgevoeligheid in Journal en andere functies voor inkt wanneer zowel de snelle penbewegingen als de functies met 'ingedrukt houden om met de rechtermuisknop te klikken' zijn uitgeschakeld in het controlepaneel PEN EN AANRAKEN in Windows 8 en Windows 7 of het controlepaneel PEN EN INVOERAPPARATEN in Windows Vista.





## PRODUCTINFORMATIE

Ga voor meer informatie over de tablet naar de Wacom-website voor uw regio. Daar kunt u onder andere zien welke toepassingen momenteel compatibel zijn met tabletfunctionaliteit en ondersteuning bieden voor drukgevoeligheid en andere speciale functies van uw tablet, door te zoeken op softwaretoepassingen.

VS, Canada, Midden- en Zuid-Amerika	<a href="http://www.wacom.com">http://www.wacom.com</a>
Europa, Midden-Oosten en Afrika	<a href="http://www.wacom.eu">http://www.wacom.eu</a>
Japan	<a href="http://tablet.wacom.co.jp">http://tablet.wacom.co.jp</a>
Azië - Stille Oceaan (Engels)	<a href="http://www.wacom.asia">http://www.wacom.asia</a>
China (Vereenvoudigd Chinees)	<a href="http://www.wacom.com/productinfo">http://www.wacom.com/productinfo</a>
Hongkong (Traditioneel Chinees)	<a href="http://www.wacom.com.hk">http://www.wacom.com.hk</a>
Korea	<a href="http://www.wacom.asia/kr">http://www.wacom.asia/kr</a>
Taiwan	<a href="http://www.wacom.asia/tw">http://www.wacom.asia/tw</a>
Thailand	<a href="http://www.wacom.asia/th">http://www.wacom.asia/th</a>





## ONDERDELEN EN ACCESSOIRES BESTELLEN

Als u [beschikbare accessoires](#) wilt kopen, kunt u naar de Wacom-website voor uw regio gaan.

Of doe het volgende:

- V.S. of Canada: bel gratis naar +1-888-884-1870 of bezoek de website van Wacom op <http://www.WacomDirect.com> (alleen V.S.).
- Europa: bel +49 (0)180-500-03-75 of ga naar <http://shop.wacom.eu>. U kunt ook contact opnemen met uw plaatselijke Wacom-leverancier of -distributeur of de technische ondersteuning door het desbetreffende nummer voor uw regio te bellen.
- Australië, Singapore, Taiwan en Korea: ga respectievelijk naar [www.BuyWacom.com.au](http://www.BuyWacom.com.au), [www.BuyWacom.com.sg](http://www.BuyWacom.com.sg), [www.BuyWacom.com.tw](http://www.BuyWacom.com.tw) of [www.BuyWacom.co.kr](http://www.BuyWacom.co.kr).
- Andere landen: neem contact op met een plaatselijke leverancier of de distributeur.

Bepaalde onderdelen en accessoires zijn mogelijk niet overal verkrijgbaar.

## BESCHIKBARE ACCESSOIRES

OMSCHRIJVING	ARTIKELNUMMER
Pen, standaard, zonder gum	LP-170
Pen, premium, met gum	LP-170E
Penpunten, zwart, 5 stuks	ACK-204-01K





## VERKLARENDE WOORDENLIJST

**Actief gebied.** Het navigeer- en tekengebied van uw tablet waar aanraak- of peninvoer wordt gedetecteerd.

**Digitale inkt.** Een brede categorie die specifiek handgeschreven tekst beschrijft die met behulp van pengebaseerde invoer op een computer is gecreëerd. Deze handgeschreven tekst is in de vorm van schetsen, markeringen in inkt of handschrift. Het handschrift kan naar keuze worden omgezet in getypte tekst of als zodanig in zijn originele formaat worden gebruikt. Afhankelijk van uw systeem en toepassingsinstellingen kan de door u met digitale inkt handgeschreven tekst direct of op een later tijdstip worden omgezet.

**Drukgevoelige toepassing.** Een toepassing die drukgevoelige invoer ondersteunt.

**Drukgevoeligheid.** De punt en de gum van de pen registreren de hoeveelheid druk die erop wordt uitgeoefend. Hiermee kunt u natuurgetrouwe pen-, penseel- en gumstreken maken in toepassingen die drukgevoeligheid ondersteunen.

**Dubbelklikafstand.** De maximale afstand (in schermpixels) waarover de schermcursor tussen twee klikken kan worden verplaatst om toch nog als een dubbelklik te worden geaccepteerd. Een grotere dubbelklikafstand vereenvoudigt het dubbelklikken, maar kan in sommige toepassingen een vertraging aan het begin van penseelstreken veroorzaken.

**Gum-compatibele toepassing.** Een toepassing die de pengum ondersteunt. Deze toepassingen hebben op verschillende manieren baat bij de gum, afhankelijk van het doel van een toepassing.

**Journal.** Een Microsoft Windows-toepassing die op elektronische manier een normaal logboek simuleert, maar gecombineerd met de voordelen van het digitaal maken van aantekeningen. U kunt bijvoorbeeld snelle schetsen en handgeschreven notities maken die in tekst omgezet kunnen worden en vervolgens aan collega's doorgestuurd worden voor digitale markering. Journal omvat een scala aan pen- en markeergereedschap en een gum die gemakkelijk wordt geactiveerd via de gum van de pen. Bovendien kunt u in Journal zoeken naar handgeschreven tekst.

**Klikdruk.** De hoeveelheid druk die u op de penpunt moet uitoefenen om te klikken.

**Modificatietoets.** De modificatietoetsen zijn SHIFT, ALT en CTRL voor Windows, en SHIFT, CTRL, COMMAND en OPTION voor Mac.

**Muismodus.** Een manier of modus om de schermcursor te positioneren. Wanneer u de pen op uw tablet plaatst, kunt u de schermcursor verplaatsen door een "vastnemen en verschuiven"-beweging, net zoals bij een standaardmuis. Dit is de zogenaamde relatieve positionering. Zie ook [Penmodus](#).

**Muissnelheid.** Een instelling om de snelheid aan te passen waarmee de schermcursor zich verplaatst wanneer u in de muismodus werkt.

**Muisversnelling.** Een instelling waarmee u de versnelling van de schermcursor kunt aanpassen wanneer u in de muismodus werkt.

**Nabijheid.** De hoogte boven de tablet waarbinnen de pen wordt waargenomen. Zie ook [positioneren](#).

**Pairing.** Het tot stand brengen van een virtuele koppeling tussen twee apparaten.

**Peninvoer.** Een methode om uw computer te bedienen met de pen op uw tablet.

**Penmodus.** Een methode voor peninvoer om de schermcursor te positioneren. Wanneer u de pen ergens op uw tablet plaatst, springt de schermcursor naar het overeenkomstige punt op het scherm. Dit wordt aangeduid als absolute positionering en het is de standaardinstelling voor de pen. In de penmodus kunt u de schermcursor snel op het scherm plaatsen zonder dat u de cursor eerst moet zoeken en naar de gewenste plek hoeft te brengen. Zie ook [Muismodus](#).

**Penpunt.** De vervangbare penpunt.

**Pixel.** De kleinste maateenheid op uw beeldscherm.





Schermcursor. De aanwijspijl op het weergavescherm. Schermcursors kunnen verschillende vormen aannemen (bijvoorbeeld die van een I-cursor, pijl, vierkant), afhankelijk van de gebruikte toepassing.

Tablet PC Invoerpaneel. Met het Tablet PC Invoerpaneel van Windows Vista kunt u met uw pen handgeschreven notities maken of met een schermtoetsenbord werken. Het invoerpaneel zet uw handgeschreven tekst automatisch om in getypte tekst. De informatie kan vervolgens in andere documenten, spreadsheets of illustraties worden ingevoegd.

Tablet-schermrelatie. De relatie tussen de positie van de pen op uw tablet en de positie van de cursor op het beeldscherm.

USB. Universele Seriële Bus. Een hardware-interfacenorm voor het aansluiten van randapparatuur op een computer. USB-poorten zijn hot-pluggable. Dit betekent dat u een USB-apparaat kunt aansluiten of loskoppelen zonder de computer uit te schakelen.

Verhouding. De verhouding tussen de verticale en horizontale afmetingen van de tablet of weergavescherm.

Wintab. Een interfacenorm die door Windows-toepassingen wordt gebruikt om tabletgegevens te ontvangen. Uw tablet ondersteunt onder Windows alle Wintab-compatibele toepassingen.





## INTERNATIONALE VESTIGINGEN VAN WACOM

### WACOM TECHNOLOGY CORPORATION

1311 S.E. Cardinal Court

Vancouver, WA 98683

VS

Telefoon: +1 360 896 9833

Fax: +1 360 896 9724

### WACOM EUROPE GMBH

Europark Fichtenhain A9

47807 Krefeld

Duitsland

Internet: <http://www.wacom.eu>

### WACOM CO., LTD.

#### JAPAN TABLET SALES DIVISION

Sumitomo Fudosan Shinjuku Grand Tower 31F

8-17-1 Nishi-shinjuku, Shinjuku-ku

Tokio, 160-6131

Japan

Internet: <http://tablet.wacom.co.jp>

### WACOM CO., LTD.

#### ASIA PACIFIC DIVISION

Sumitomo Fudosan Shinjuku Grand Tower 31F

8-17-1 Nishi-shinjuku, Shinjuku-ku

Tokio, 160-6131

Japan

Telefoon: +81 3 5309 1513

Fax: +81 3 5309 1514

### WACOM CHINA CORPORATION

1103, Beijing IFC West Tower

No. 8 Jianguomenwai Street

Chaoyang District, Beijing 100022

China

Internet: <http://www.wacom.com.cn>

### WACOM KOREA CO., LTD.

#1211, 12F KGIT Sangam Center,

1601 Sangam-dong, Mapo-gu, Seoul 121-913, Korea

Telefoon: +82 2 557 3894

Fax: +82 2 557 3895

### WACOM AUSTRALIA PTY. LTD.

Unit 8, Stage 1 Cumberland Green

2-8 South Street Rydalmere

NSW 2116 Australia

Telefoon: +61 2 9422 6700

Fax: +61 2 9420 2272

### WACOM SINGAPORE PTE. LTD.

5 Temasek Boulevard

#12-09 Suntec Tower Five

Singapore 038985

Telefoon: +65 6258 8640

Fax: +65 6258 8697

### WACOM TAIWAN INFORMATION CO., LTD.

Suite 605, 6th floor, No. 205 Tun-Hwa North Road

Taipei, 105 Taiwan

Telefoon: +886 2 2712 2675

Fax: +886 2 2712 9789

### WACOM HONG KONG LIMITED

Room 1201, Tai Tung Building

8 Fleming Road

Wanchai, Hongkong

Telefoon: +852 25739322

Fax: +852 25739500







## INDEX

Aanpassen		Klikgeluid	13
dubbelklikafstand	21	Klikken, met pen	13
ExpressKeys		Knopfuncties	28
functies	27	Mac-specifieke problemen, probleemoplossing	35
gevoeligheid gum	21	Modus, tablet	23
gevoeligheid van punt	21	Oefening voor oog-handcoördinatie	17
knopfuncties	28	Omgevingspecificaties	39
pen	20	Onderdelen en accessoires bestellen	45
invoer	17	Onderdelen en accessoires, bestellen	45
knoppen	22	Onderdelen, beschikbare	45
snelheid in muismodus	26	Onderhoud, van tablet	39
versnelling in muismodus	26	Oriëntatie	
tabletorientatie	27	configureren voor tablet	8
Aanwijzen, met pen	12	instellen voor tablet	27
Accessoires en onderdelen, bestellen	45	Over de handleiding	4
Accessoires, beschikbare	45	Overzicht, regelpaneel	19
Algemene problemen, probleemoplossing	33	Pen	
Beeldschermen, werken met meerdere	9	aanpassen	20
Configuratiescherm		aanwijzen met	12
openen	18	dubbelklikken met	13
overzicht	19	functies	6
Controlepaneel		gebruiken	11
algemene kenmerken	9	op tablet	11
Digitaal inkten mogelijkheden	43	penknoppen	14
Druk		gummen met	16
schrijven met	15	invoer, aanpassen	17
tekenen met	15	invoerproblemen, probleemoplossing	33
Dubbelklikafstand, aanpassen	21	klikken met	13
Dubbelklikken, manieren om	13	knoppen	
Ergonomie	7	aanpassen	22
ExpressKeys		gebruiken	14
functies instellen	27	penpunt, vervangen	40
Functies		positioneren met	12
pen	6	punt, vervangen	40
penhouder	6	schrijven door druk uit te oefenen	15
penmodellen	5	slepen met	13
Functies, knop	28	snelheid, instellen	26
Gumgevoeligheid, aanpassen	21	tekenen door druk uit te oefenen	15
Gummen, met pen	16	testen	32
Handleiding, informatie over	4	werken met	11
Informatie, product	38, 44	Penhouder	6
Instellen	7	Penpunt, vervangen	40
Instellingen, regelpaneel	19	Positioneren, met pen	12





Probleemoplossing	33
algemene problemen	33
Mac-specifieke problemen	35
problemen peninvoer	33
Windows-problemen	35
Product	
informatie	44
Productinformatie	38
Projecteren	
op meerdere beeldschermen	9
tablet	23
Punt	
gevoeligheid aanpassen	21
Punt, vervangen	40
Schaal en verhoudingen	24
Schrijven door druk uit te oefenen	15
Slepen, met pen	13
Software	
stuurprogramma's downloaden	38
verwijderen	41
Stuurprogramma, downloaden	38
Tablet	
functies penmodellen	5
instellen	7
modus	23
onderhoud van	39
opslag	39
oriëntatie configureren	8
oriëntatie, instellen	27
projecteren	23
gebied	24
op gedeelte van het schermgebied	25
op gedeelte van het tabletgebied	25
op meerdere beeldschermen	9
schaal en verhoudingen	24
testen	32
Tabletsoftware verwijderen	41
Technische ondersteuningsdiensten	37
Tekenen door druk uit te oefenen	15
Testen	
pen	32
tablet	32
Verhoudingen en schaal	24
Voorkeuren, beheren	42
Wacom-tablet	
werken met de pen	11
Werkruimte, indelen	7
Windows-problemen, probleemoplossing	35

