

zibro

made by **TÖYÖTÖMI**

LC-32GF, LC-2030, LC-2130, LC-2230, LC-2330



GB OPERATING MANUAL	PAGE 2	(This product is not suitable for primary heating purpose)
DE GEBRAUCHSANWEISUNG	PAGE 13	(Dieses Produkt eignet sich nicht als Hauptheizgerät)
FR MANUAL D'UTILISATION	PAGE 24	(Ce produit ne peut pas être utilisé comme chauffage principal)
NL GEBRUIKSAANWIJZING	PAGE 35	(Dit product is niet geschikt voor gebruik als primaire verwarming)
ES INSTRUCCIONES DE USO	PAGE 46	(Este producto no es adecuado para calefacción primaria)
IT ISTRUZIONI D'USO	PAGE 57	(Il presente prodotto non è adatto a funzioni di riscaldamento primario)
PT MANUAL DE INTRUÇÕES	PAGE 68	(Este produto não é adequado para fins de aquecimento principal)
DK BRUGERVEJLEDNING	PAGE 79	(Dette produkt er ikke egnet til brug som primær opvarmingskilde)
NO BRUKERINSTRUKSEN	PAGE 90	(Dette produkt er ikke egnet for primær oppvarming)
SE BRUKSANVISNING	PAGE 101	(Denna produkt lämpar sig inte för primär uppvärmning)
FI KÄYTTÖOHJEET	PAGE 112	(Tämä tuote ei sovellu ensisijaiseksi lämmittimeksi)

14 TIPS FOR SAFE USE

- 1 Children should be supervised to ensure that they do not play with the appliance.
- 2 DO NOT move the heater when it is burning or still hot. DO NOT refill nor service the heater when it is burning or still hot.
- 3 Position the front of the heater at a distance of minimum 1.5 metres from walls, curtains, and furniture.
- 4 DO NOT use the heater in dusty rooms. You will not have optimum burning in such rooms. DO NOT use the heater in the immediate surrounding of a bath, a shower or a swimmingpool.
- 5 Switch off the heater, before you leave or go sleeping. Unplug the heater as well, when you go away for a longer period of time (e.g. holidays).
- 6 Store and move fuel only in suitable tanks and jerrycans.
- 7 Make sure that the fuel is not exposed to heat or extreme temperature changes. ALWAYS store the fuel in a cool, dry and dark place (sunlight will affect the quality).
- 8 NEVER use the heater in places where harmful gasses or fumes may be present (e.g. exhaust gasses or paint fumes).
- 9 Beware that the grid of the heater becomes hot. If the appliance is covered there is a risk of fire.
- 10 ALWAYS make sure that there is sufficient ventilation.
- 11 The heater must not be located immediately below a socket-outlet.
- 12 Children of less than 3 years should be kept away unless continuously supervised. Children aged from 3 years and less than 8 years shall only switch on/off the appliance provided that it has been placed or installed in its intended normal operating position and they have been given supervision or instruction concerning use of the appliance in a safe way and understand the hazards involved. Children aged from 3 years and less than 8 years shall not plug in, regulate and clean the appliance or perform user maintenance.
CAUTION - Some parts of this product can become very hot and cause burns. Particular attention has to be given where children and vulnerable people are present.
- 13 Children shall not play with the appliance.
- 14 Cleaning and user maintenance shall not be made by children without supervision.

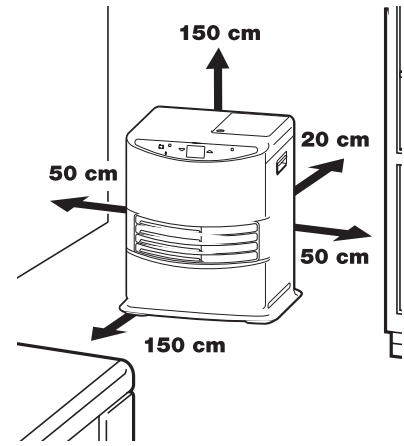

Defective electrical devices and batteries must be kept separate from household waste. Ensure that there is effective recycling where possible. Ask you local council or dealer for expert advice on recycling.



14 TIPS ZUR SICHERHEIT

- 1 Kinder sind zu beaufsichtigen, um sicherzugehen, dass sie nicht mit dem Gerät spielen.
- 2 Transportieren Sie den Ofen NICHT, wenn er brennt oder noch heiß ist. In diesem Fall auch KEINE Wartungsarbeiten durchführen.
- 3 Stellen Sie den Heizofen so auf, daß er sich mit der Vorderseite minimal 1,5 Meter von Mauern, Gardinen und Möbeln befindet. Achten Sie ebenfalls darauf, daß der Raum über dem Heizofen frei ist.
- 4 Benutzen Sie den Heizofen NICHT in staubigen Räumen und NICHT an Stellen, an denen es stark zieht. In beiden Fällen erhalten Sie keine optimale Verbrennung. Benutzen Sie den Heizofen nicht in unmittelbarer Umgebung einer Badewanne, Dusche oder eines Swimmingpools.
- 5 Schalten Sie den Heizofen aus, bevor Sie das Haus verlassen oder zu Bett gehen. Bei längerer Abwesenheit (z.B. Urlaub) den Stecker aus der Steckdose ziehen.
- 6 Lagern und transportieren Sie den Brennstoff ausschließlich in den dazu bestimmten Tanks und Kanistern.
- 7 Achten Sie darauf, daß der Brennstoff nicht Hitze oder extremen Temperaturunterschieden ausgesetzt wird. Lagern Sie den Brennstoff IMMER an einem kühlen, trockenen und dunklen Ort (Sonnenlicht schadet der Qualität).
- 8 Benutzen Sie den Heizofen NIEMALS an Stellen, an denen schädliche Gase oder Dämpfe auftreten könnten (zum Beispiel Auspuffgase oder Farbdämpfe).
- 9 Das Gitter des Heizofens wird heiß. Der Heizofen darf nicht abgedeckt werden (Brandgefahr).
- 10 Achten Sie IMMER auf ausreichende Belüftung.
- 11 Das Heizgerät darf nicht direkt unter einer Steckdose stehen.
- 12 Kinder unter 3 Jahren dürfen nicht in die Nähe kommen oder sind ständig zu beaufsichtigen. Kinder von 3-8 Jahren dürfen das Gerät nur dann ein- oder ausschalten, wenn es in seiner vorgesehenen Betriebsstellung aufgestellt bzw. installiert ist und wenn die Kinder in die sichere Bedienung des Geräts eingewiesen wurden und die damit einhergehenden Gefahren verstanden haben. Kinder von 3-8 Jahren dürfen das Gerät nicht anschließen, steuern, reinigen oder instand halten.
ACHTUNG - Einige Teile dieses Produkts können sehr heiß werden und Verbrennungen verursachen. Achten Sie besonders auf Kinder und andere gefährdete Menschen.
- 13 Kinder nicht mit dem Gerät spielen lassen.
- 14 Reinigungs- und Wartungsarbeiten sollten nicht von Kindern ohne Aufsicht ausgeführt werden.

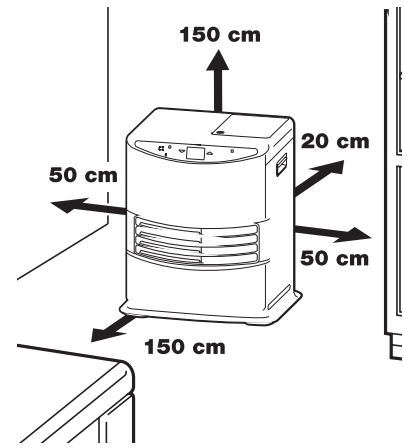

Defekte elektrische Geräte und Batterien gehören nicht in den Hausmüll. Bitte entsorgen Sie den örtlichen Vorschriften gemäß. Erkundigen Sie sich eventuell bei der Behörde oder bei Ihrem Fachhändler.



14 CONSEILS POUR UN USAGE EN TOUTE SÉCURITÉ

- 1 Surveillez les enfants présents, ils ne doivent en aucun cas jouer avec l'appareil.
- 2 NE déplacez PAS l'appareil lorsqu'il chauffe ou s'il est encore brûlant. Dans ces conditions, il NE faut PAS ajouter du combustible ni entreprendre l'entretien de l'appareil.
- 3 Placez l'avant de l'appareil à au moins 1,5 mètre du mur, des rideaux et des meubles.
- 4 N'UTILISEZ PAS l'appareil dans des pièces poussiéreuse ni dans des endroits à fort courant d'air. Dans ces deux cas, la combustion ne sera pas optimale. NE PAS utiliser l'appareil près d'un point d'eau (bain, douche, piscine, etc.).
- 5 Eteignez l'appareil avant de sortir ou d'aller vous coucher. Si vous devez vous absenter longtemps (vacances par exemple), retirez la fiche de la prise de courant.
- 6 Conservez le combustible exclusivement dans des réservoirs et bidons adaptés.
- 7 Veillez à ce que le combustible ne soit pas exposé à la chaleur ou à des écarts de température extrêmes. Conservez le combustible TOUJOURS dans un endroit frais, sec et sombre (la lumière solaire dégrade la qualité du combustible).
- 8 N'UTILISEZ JAMAIS l'appareil dans des endroits où des gaz, solvants ou vapeurs nocifs (par exemple: gaz d'échappement ou vapeurs de peinture) peuvent être présents.
- 9 La grille de l'appareil devient brûlante. Ne pas couvrir l'appareil (risques d'incendie).
- 10 Aérez TOUJOURS suffisamment.
- 11 L'appareil de chauffage ne doit pas être situé immédiatement en dessous d'une prise de courant.
- 12 Les enfants de moins de 3 ans devraient être tenus à l'écart à moins d'être surveillés en permanence. Les enfants âgés de 3 ans et de moins de 8 ans doivent uniquement allumer / éteindre l'appareil à condition qu'il ait été placé ou installé dans sa position normale de fonctionnement prévue et qu'ils soient sous surveillance ou qu'ils aient reçu des instructions concernant l'utilisation de l'appareil de manière sûre et qu'ils comprennent les risques encourus. Les enfants âgés de 3 ans et de moins de 8 ans ne doivent pas brancher, régler et nettoyer l'appareil ni effectuer l'entretien d'utilisateur.
ATTENTION - Certaines parties de ce produit peuvent devenir très chaudes et provoquer des brûlures. Une attention particulière doit être accordée aux endroits où les enfants et les personnes vulnérables sont présents.
- 13 Ne pas laisser les enfants jouer avec l'appareil.
- 14 Les enfants ne doivent pas être chargés du nettoyage et de l'entretien de l'appareil sauf s'ils sont encadrés.

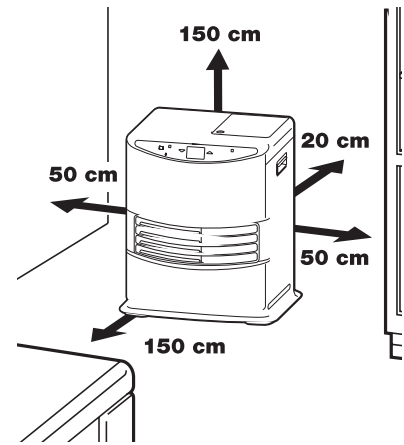

Ne pas jeter vos appareils électriques avec vos ordures ménagères. Prière de les déposer dans les lieux de dépôt prévus à cet effet. Pour toute information concernant le recyclage, merci de vous informer auprès de votre distributeur ou des autorités locales.



14 TIPS VOOR EEN VEILIG GEBRUIK

- 1 Er dient toezicht te worden gehouden op kinderen om er zeker van te zijn dat zij niet met het apparaat spelen.
- 2 Verplaats de kachel NIET als deze brandt of nog heet is. In dat geval ook NIET bijvullen en geen onderhoud verrichten.
- 3 Plaats de voorkant van de kachel op minimaal 1,5 meter van muur, gordijnen en meubels.
- 4 Gebruik de kachel NIET in stoffige ruimtes, of op plaatsen waar het sterk tocht. U krijgt dan geen optimale verbranding. Gebruik de kachel NOOIT in natte ruimtes zoals in de nabijheid van een bad, douche of zwembad.
- 5 Zet de kachel uit voordat u vertrekt of naar bed gaat. Bent u langere tijd weg (bv. vakantie), trek dan ook de stekker uit het stopcontact.
- 6 Bewaar en vervoer de brandstof uitsluitend in de daarvoor bestemde tankjes en jerrycans.
- 7 Zorg ervoor dat de brandstof niet bloot staat aan hitte of extreme temperatuurverschillen. Bewaar de brandstof ALTIJD op een koele, droge en donkere plaats (zonlicht tast de kwaliteit aan).
- 8 Gebruik de kachel NOOIT op plaatsen waar schadelijke gassen of dampen aanwezig kunnen zijn (bv. uitlaatgassen of verfdampen).
- 9 Het rooster van de kachel wordt heet. De kachel mag niet afgedekt worden (brandgevaar).
- 10 Zorg ALTIJD voor voldoende ventilatie.
- 11 De kachel mag niet direct onder een stopcontact geplaatst worden.
- 12 Houd kinderen jonger dan 3 jaar uit de buurt van de kachel, tenzij zij continu onder toezicht staan. Kinderen in de leeftijd van 3 tot 8 jaar mogen het apparaat uitsluitend in-/uitschakelen mits het in de beoogde, normale bedrijfsstand is geplaatst of geïnstalleerd en mits zij begeleid worden of instructies hebben gekregen over het veilige gebruik van de machine en de gevaren ervan begrijpen. Kinderen in de leeftijd van 3 tot 8 jaar mogen het apparaat niet aansluiten, reguleren, reinigen of er onderhoud op uitvoeren.
LET OP - Een aantal onderdelen van dit product kan zeer heet worden en brandwonden veroorzaken. Toezicht is met name belangrijk op plaatsen waar kinderen en kwetsbare personen aanwezig zijn.
- 13 Zorg ervoor dat kinderen niet met het apparaat spelen.
- 14 Reiniging en onderhoud dient niet te worden uitgevoerd door kinderen waarop geen toezicht wordt gehouden.

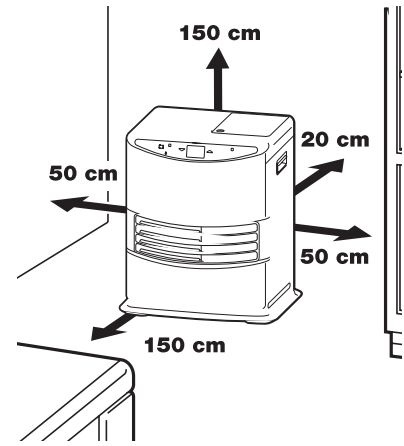

Defecte elektrische apparaten en batterijen horen niet bij het huisafval. Zorg voor een goede recycling waar mogelijk. Vraag eventueel uw gemeente of uw lokale handelaar voor een deskundig recycling advies.



14 SUGERENCIAS PARA UN USO SEGURO

- 1 Se deberá vigilar a los niños para asegurar que no jueguen con el aparato.
- 2 NO transportar la estufa cuando esté encendida o esté aún caliente, NI tampoco llenarla de combustible, ni efectuar trabajos de mantenimiento.
- 3 Ponga el frontal de la estufa a una distancia mínima de 1,5 metros de la pared, cortinas y muebles.
- 4 NO utilice la estufa en habitaciones polvorientas, ya que la combustión no será óptima. NO utilice la estufa cerca de un baño, una ducha o una piscina.
- 5 Apague la estufa antes de salir de casa o al acostarse. En caso de abandonar el hogar por un período largo de tiempo (p. ej., vacaciones), desenchufe la estufa.
- 6 Conserve y transporte el combustible únicamente en los depósitos y bidones destinados para ello.
- 7 No exponga el combustible al calor o a cambios extremos de temperatura. SIEMPRE guarde el combustible en un lugar oscuro, seco y fresco (la luz solar afecta a la calidad).
- 8 NUNCA utilice la estufa en lugares donde gases o vapores nocivos puedan estar presentes (por ej., gases de escape o vapores de pintura).
- 9 La rejilla de la estufa se calienta. Al cubrir la estufa con algún material, se crea un riesgo de incendio.
- 10 Asegúrese SIEMPRE de una ventilación suficiente.
- 11 La estufa no deberá colocarse justo debajo de una toma de corriente.
- 12 Deberá mantenerse el aparato fuera del alcance de menores de 3 años, a menos que se encuentren bajo supervisión constante. Los niños entre 3 y 8 años de edad solo podrán encender o apagar el aparato siempre y cuando este haya sido colocado o instalado en su posición operativa normal y el menor esté supervisado o haya sido instruido sobre su uso seguro y comprenda los riesgos que entraña. Los menores de 3 a 8 años de edad no deben enchufar, ajustar, limpiar ni realizar tareas de mantenimiento en el aparato.
PRECAUCIÓN - Algunas partes de este producto pueden alcanzar temperaturas elevadas y causar quemaduras. Se debe prestar especial atención cuando haya menores y personas vulnerables.
- 13 Los niños no deben utilizar el aparato como un juguete.
- 14 Las tareas de limpieza y mantenimiento reservadas al usuario no deben ser realizadas por niños sin supervisión.

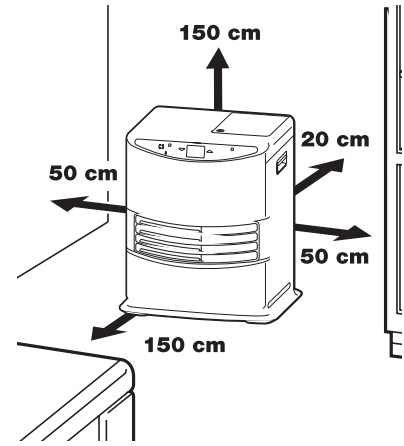

No deseche aparatos eléctricos y las pilas junto con la basura doméstica, sino elimínelos a través de un Punto Limpio si existe. Consulte a las autoridades locales o a su distribuidor acerca del reciclado adecuado.



14 CONSIGLI PER UN USO SICURO

- 1 Occorre sorvegliare costantemente i bambini per essere sicuri che non giochino con l'apparecchio.
 - 2 **NON** spostare la stufa se questa è accesa o se è ancora calda. In tal caso, **NON** riempirla di combustibile e non eseguire la manutenzione.
 - 3 Porre la parte anteriore della stufa ad una distanza minima di 1,5 metri da pareti, tende o mobili. Mantenere libero lo spazio sopra la stufa.
 - 4 **NON** usare la stufa in locali polverosi. Non si avrà una combustione ottimale. **NON** usare queste stufe nelle vicinanze, di un bagno, di una doccia o di una piscina.
 - 5 Spegnerla prima di uscire o prima di andare a letto. Se si rimane assenti per un lungo periodo di tempo (ad es. per vacanze), staccare anche la spina dalla presa.
 - 6 Conservare e trasportare il combustibile nei contenitori e nelle latte apposite.
 - 7 Assicurarsi che il combustibile non sia esposto a fonti di calore o a forti escursioni termiche. Conservare **SEMPRE** il combustibile in un luogo fresco, secco ed asciutto (la luce del sole ne intacca la qualità).
 - 8 **NON** usare mai la stufa in luoghi dove possono essere presenti gas o vapori pericolosi (ad esempio, gas di scarico o vapori di vernici).
 - 9 La griglia della stufa diventa calda. Non coprire l'apparecchio onde evitare rischi d'incendio.
 - 10 Assicurarsi **SEMPRE** che la ventilazione sia sufficiente.
 - 11 Non posizionare il dispositivo di riscaldamento immediatamente sotto ad una presa di corrente.
 - 12 Tenere fuori dalla portata dei bambini di età inferiore ai 3 anni, se non continuamente sotto la supervisione adulta. I bambini di età compresa tra i 3 e gli 8 anni possono solo accendere o spegnere il dispositivo a condizione che questo sia stato posizionato o installato nella posizione in cui dovrà rimanere una volta in funzione e a condizione che siano supervisionati o istruiti in merito all'utilizzo sicuro del dispositivo e che comprendano i rischi connessi. I bambini di età compresa tra i 3 e gli 8 anni non potranno collegare, regolare e pulire il dispositivo o eseguirne la manutenzione.
- ATTENZIONE** - Alcuni componenti di questo prodotto possono diventare molto caldi e causare scottature. È necessario prestare particolare attenzione in presenza di bambini e persone vulnerabili.
- 13 I bambini non dovrebbero giocare col dispositivo.
 - 14 Le operazioni di pulizia e manutenzione da parte dell'utente non vanno eseguite dai bambini senza supervisione.

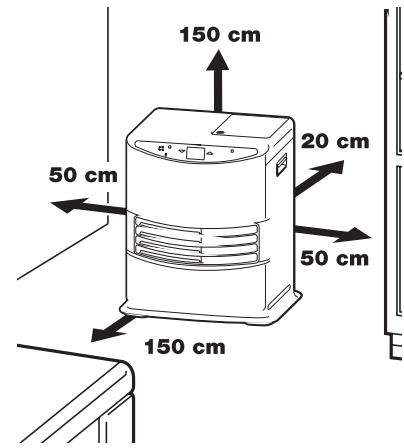

Gli apparecchi elettrici difettosi e le batterie usate non devono essere smaltiti come rifiuti domestici. Se possibile utilizzarli per il riciclaggio. Eventualmente informarsi presso il proprio comune o il rivenditore locale sulle possibilità di riciclaggio o di smaltimento ecologico.



14 DICAS PARA UTILIZAÇÃO SEGURA

- 1 Deve ter sempre em atenção às crianças, estas não devem brincar com o aparelho.
- 2 NÃO transportar o aquecedor quando está aceso ou ainda quente, NEM encher de combustível ou fazer qualquer trabalho de manutenção.
- 3 Posicione a frente do aquecedor a uma distância mínima de 1.5m de paredes, cortinados e mobílias.
- 4 NÃO utilize o aquecedor em recintos com poeira porque a combustão não será a ideal. NÃO use o aquecedor perto da banheira, chuveiro ou piscina.
- 5 Desligue o aquecedor antes de sair de casa ou na hora de dormir. Se sair de casa por um longo período de tempo (por exemplo, férias), desligue o aquecedor.
- 6 Armazene e transporte o combustível somente em depósitos ou bidões destinados para o efeito.
- 7 Certifique-se de que o combustível não está exposto ao calor nem mudanças extremas de temperatura. Guarde SEMPRE o combustível em lugar fresco, seco e escuro (a luz solar irá afetar a qualidade do mesmo).
- 8 NUNCA utilize o aquecedor em locais onde existam gases ou vapores nocivos (por exemplo gases de escape ou vapores de tinta).
- 9 A grelha do aquecedor fica quente, ao cobrir com algum material pode causar um incêndio.
- 10 Certifique-se SEMPRE de que existe ventilação suficiente.
- 11 O aquecedor não deve estar colocado imediatamente abaixo de uma tomada.
- 12 As crianças com idade inferior a 3 anos devem ser mantidas à distância, a não ser que sejam continuamente vigiadas. As crianças com uma idade a partir dos 3 e inferior a 8 anos apenas podem ligar/desligar o aparelho se o mesmo tiver sido colocado ou instalado na sua posição operativa normal, e caso tenham recebido indicações ou instruções quanto à utilização do aparelho com segurança, com conhecimento dos perigos aqui envolvidos. Crianças com uma idade a partir dos 3 e inferior a 8 anos não devem ligar, regular e limpar o aparelho ou efetuar a manutenção do utilizador.
CUIDADO - Algumas partes deste produto podem ficar muito quentes e provocar queimaduras. Deve ser prestada especial atenção na presença de crianças e pessoas vulneráveis.
- 13 As crianças não devem brincar com o aparelho.
- 14 A limpeza e manutenção pelo utilizador não será feita por crianças sem supervisão.

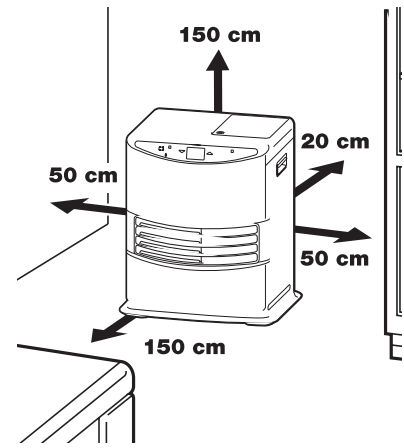

Os eletrodomésticos avariados devem ser mantidos separados do lixo doméstico. Certifique-se de que há reciclagem eficaz sempre que possível. Pergunte ao seu revendedor quais os conselhos dos especialistas sobre reciclagem.



14 TIPS FOR SIKKER BRUG

- 1 Børn bør være under opsyn, så det sikres, at de ikke leger med apparatet.
- 2 Flyt ALDRIG kaminen, når den brænder eller stadig er varm. I dette tilfælde må den heller IKKE påfyldes eller vedligeholdes.
- 3 Anbring kaminen så dens forkant er mindst 1,5 meter fra mure, gardiner og møbler.
- 4 Brug IKKE kaminen i støvede rum, da der så ikke opnås en optimal forbrænding. Brug IKKE kaminen i umiddelbar nærhed af badekar, brusekabiner eller svømmebassiner.
- 5 Sluk kaminen før De forlader huset eller går i seng. Hvis De er fraværende i længere tid (f.eks. ferie), skal stikket også tages ud af stikkontakten.
- 6 Opbevar og transporter altid brændstoffet i de dertil beregnede tanke og dunke.
- 7 Sørg for, at brændstoffet ikke udsættes for varme eller ekstreme temperaturforskelle. Opbevar ALTID brændstoffet et køligt, tørt og mørkt sted (sollys forringer kvaliteten af brændstoffet).
- 8 Brug ALDRIG kaminen på steder, hvor der kan være skadelige gasser eller dampe (f.eks. udstødningsgasser eller malingsdampe).
- 9 Vær opmærksom på, at kaminens gitter bliver meget varmt. Hvis der anbringes ting oven på kaminen, udgør det en brandfare.
- 10 Sørg ALTID for tilstrækkelig ventilation.
- 11 Varmeapparatet må ikke være placeret umiddelbart under en stikkontakt.
- 12 Børn under 3 år skal holdes væk, medmindre de løbende overvåges. Børn i alderen fra 3 år og under 8 år må kun tænde/slukke for apparatet forudsat at den er anbragt eller installeret i den tilsigtede normale driftsposition, og de har fået tilsyn eller instruktion om brugen af apparatet på en sikker måde og forstår de involverede farer. Børn i alderen fra 3 år og under 8 år må ikke tilslutte, regulere og rengøre apparatet eller udføre vedligeholdelse.
FORSIGTIG - Nogle dele af dette produkt kan blive meget varme og forårsage forbrændinger. Særlig opmærksomhed skal udvises, hvor børn og udsatte personer er til stede.
- 13 Børn må ikke lege med apparatet.
- 14 Rengøring og brugervedligeholdelse må ikke foretages af børn uden vejledning.

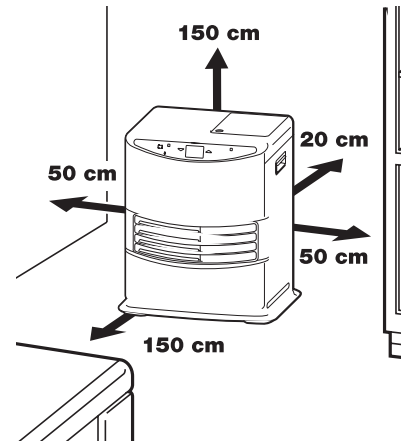

Elektrisk affald som defekte elektriske apparater og batterier bør ikke kasseres sammen med husholdningsaffaldet. Indlever det venligst til et genbrugsanlæg. Spørg de lokale myndigheder eller forhandleren til råds angående genbrug.



14 TIPS FOR SIKKER BRUK

- 1 Barn må overvåkes for å sikre at de ikke bruker apparatet som leketøy.
- 2 IKKE flytt varmeovnen når den brenner eller fortsatt er varm. IKKE fyll ovnen på nytt eller reparer den når den fortsatt er varm.
- 3 Plasser forsiden av ovnen slik at det er minst 1,5 meter til vegger, gardiner og møbler.
- 4 IKKE bruk varmeovnen i støvete rom eller på svært trekkfulle steder. I begge tilfeller vil du ikke oppnå optimal forbrenning. Ovnen må IKKE brukes i umiddelbar nærhet av badekar, dusj eller svømmebasseng.
- 5 Slå av varmeovnen før du går ut av huset eller legger deg. Trekk også støpselet ut av stikkkontakten når du reiser bort i lengre tid (for eksempel på ferie).
- 6 Oppbevar og flytt drivstoff bare i egnede beholdere og jerrykanner.
- 7 Påse at drivstoffet ikke utsettes for varme eller ekstreme temperaturforandringer. Oppbevar ALLTID drivstoffet på et kjølig, tørt og mørkt sted (sollys påvirker kvaliteten).
- 8 Bruk ALDRI ovnen på steder der det kan være farlige gasser eller damp (f.eks. eksosgass eller damp fra maling).
- 9 Vær oppmerksom på at gitteret på varmeovnen blir varmt. Det er fare for brann hvis varmeovnen dekkes til.
- 10 Påse ALLTID at det er tilstrekkelig ventilasjon.
- 11 Varmeapparatet må ikke plasseres rett under en stikkontakt.
- 12 Barn på under 3 år må holdes på avstand hvis de ikke er under tilsyn hele tiden. Barn fra 3 år og mindre enn 8 år skal kun slå på/av apparatet gitt at det er plassert eller installert i dets tiltenkte normalt driftsposisjon, og at de er under tilsyn eller har blitt gitt instruksjon i sikker bruk av apparatet, og forstår de involverte farene. Barn fra 3 år og mindre enn 8 år skal ikke plugge inn, regulere og rengjøre apparatet eller utføre brukervedlikehold.
FORSIKTIG - Noen deler av dette produktet kan bli svært varme og forårsake brannskader. Spesiell oppmerksomhet må gis hvor barn og sårbare personer er tilstede.
- 13 Barn skal ikke leke med produktet.
- 14 Rengjøring og vedlikehold skal aldri utføres av barn uten tilsyn.

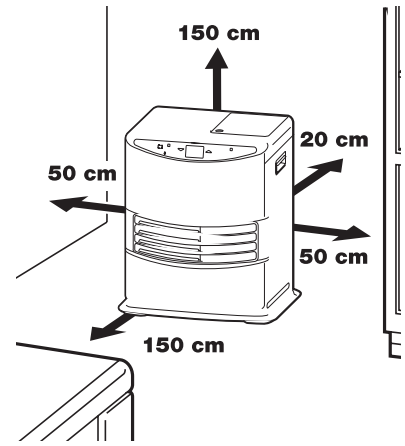

Mangelfulle elektriske apparater og batterier må holdes atskilt fra husholdningsavfall. Pass på at du gjenvinner der dette er mulig. Kontakt de lokale myndighetene eller forhandleren for råd om gjenvinning.



14 TIPS FÖR SÄKER ANVÄNDNING

- 1 Barn bör övervakas för att garantera att de inte leker med apparaten.
- 2 Flytta INTE på värmaren när den är på eller när den fortfarande är varm. Fyll inte på värmaren och ägna dig INTE åt underhåll när den är på eller när den fortfarande är varm.
- 3 Se till så att det minst är 1,5 meter mellan värmarens framsida och väggar, gardiner och möbler.
- 4 Använd INTE värmaren på platser där det är mycket drag eller damm. I båda fallen fungerar INTE värmaren optimalt.
- 5 Stäng av värmaren innan du går och lägger dig.
- 6 Bränsle ska endast förvaras och förflyttas i lämpliga bränslebehållare eller bränsledunkar.
- 7 Se till så att bränslet inte utsätts för värme eller extrema temperaturförändringar. Förvara ALLTID bränslet på en sval, torr och mörk plats (kvaliteten påverkas av solljus).
- 8 Använd INTE värmaren på ställen där det kan finnas skadliga gaser eller ångor (t.ex. avgaser eller färgångor).
- 9 Tänk på att värmarens galler blir mycket varmt. Om apparaten täcks över föreligger brandrisk.
- 10 Se ALLTID till så att ventilationen är tillräcklig.
- 11 Värmaren får inte placeras omedelbart nedanför ett eluttag.
- 12 Barn under 3 år ska hållas borta från objektet såvida de inte kontinuerligt övervakas. Barn i åldern 3 till 8 år får endast stänga av/starta apparaten, förutsatt att den har placerats eller installerats i sitt avsedda normala driftläge och att de övervakas eller instrueras om användningen av apparaten på ett säkert sätt samt förstår de faror som är inblandade. Barn i åldern 3 till 8 år ska inte koppla in, reglera, rengöra eller utföra användarunderhåll på apparaten.
VARNING - Vissa delar av produkten kan bli mycket varma och orsaka brännskador. Särskild uppmärksamhet måste ges när barn och utsatta personer är närvarande.
- 13 Barn får inte leka med enheten.
- 14 Rengöring och användarunderhåll får inte utföras av barn utan övervakning.

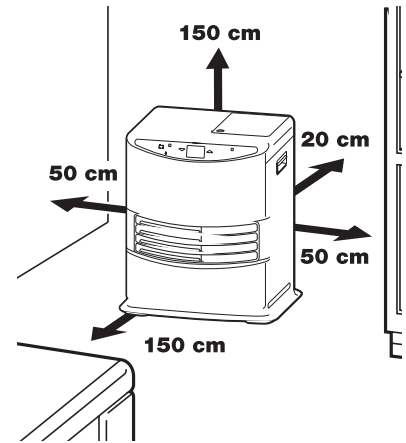

Defekta elektriska enheter och batterier får inte slängas i hushållssoporna. Återvinn alltid när så är möjligt. Du kan vända dig till din närmaste återvinningsstation för att få råd.



14 OHJEITA TURVALLISTA KÄYTTÖÄ VARTEN

- 1 Lapsia on valvottava, etteivät he leiki laitteen kanssa.
- 2 ÄLÄ siirrä lämmitintä, kun se palaa tai on vielä kuuma. ÄLÄ täytä tai huolla lämmitintä, kun se palaa tai on vielä kuuma.
- 3 Sijoita lämmitin siten, että sen etupuoli on vähintään 1,5 metrin etäisyydellä seinistä, verhoista ja huonekaluista.
- 4 ÄLÄ käytä lämmitintä pölyisissä tai erityisen vetoisissa paikoissa. Niissä palaminen ei tapahdu parhaalla mahdollisella tavalla.
- 5 Sammuta lämmitin ennen kuin menet nukkumaan.
- 6 Säilytä ja siirrä polttoainetta vain sopivissa säiliöissä ja kanistereissa.
- 7 Varmista, että polttoaine ei altistu lämmölle tai suurille lämpötilanvaihteluille. Säilytä polttoainetta AINA viileässä, kuivassa ja pimeässä paikassa (aurionvalo heikentää laatua).
- 8 ÄLÄ koskaan käytä lämmitintä paikoissa, joissa voi olla haitallisia kaasuja tai hajuja (esim. pakokaasua tai maalinhajua).
- 9 Muista, että lämmitin ritarit kuumenee. Laitteen peittämisestä aiheutuu tulipalovaara.
- 10 Varmista AINA, että ilmanvaihto on riittävä.
- 11 Lämmitintä ei saa sijoittaa välittömästi pistorasian alapuolelle.
- 12 Alle 3-vuotiaat lapset on pidettävä etäällä laitteesta, ellei heitä valvota jatkuvasti. Yli 3-vuotiaat mutta alle 8-vuotiaat lapset saavat kytkeä laitteen päälle ja pois sillä edellytyksellä, että se on asennettu tarkoitettuun, normaaliin käyttöpaikkaansa, ja heille on annettu neuvontaa tai ohjeet laitteen käytöstä turvallisella tavalla, ja he ymmärtävät siihen liittyvät vaarat. Yli 3-vuotiaat mutta alle 8-vuotiaat lapset eivät saa kytkeä laitetta verkkoon, säätää sitä, puhdistaa sitä tai tehdä huoltotöitä.
HUOMIO - Jotkin tämän tuotteen osat voivat lämmetä hyvin kuumiksi ja aiheuttaa palovammoja. Erityistä huomiota on kiinnitettävä silloin, kun lapsia ja vaaranalaisia ihmisiä on läsnä.
- 13 Lapset eivät saa leikkiä laitteella.
- 14 Lapset eivät saa suorittaa huolto- tai puhdistustoimenpiteitä laitteelle ilman valvontaa.

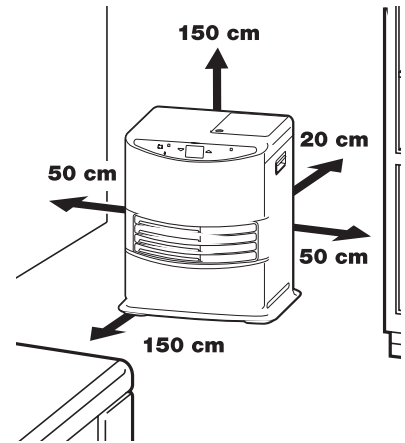

Violliset sähkölaitteet ja paristot on erotettava kotitalousjätteestä. Huolehdi mahdollisuuksien mukaan tehokkaasta kierrätyksestä. Asiantuntevia neuvoja kierrätyksestä saat kunnalliselta jäteneuvojalta ja jälleenmyyjältäsi.



Thank you for choosing a “TOYOTOMI” product!

Toyotomi products are used by satisfied customers worldwide. In order to assure the comfortable and safe use of our products by customers in each country, our products conform to the safety standards not only in Japan but also in every country around the world we do business with.

Toyotomi tailors its products to satisfy its customer’s needs by always pursuing our business philosophy, “sharing joys in daily living”. We will continue to research, develop and manufacture products that match people’s lifestyle for efficiency, safety and comfort.

We hope that you’ll enjoy your Toyotomi appliance for years to come!

We invite you to read this instruction manual first, to ensure the maximum lifetime for this appliance.

Get to know us better... visit us at www.toyotomi.eu for our full line of products.

1 READ THE DIRECTIONS FOR USE FIRST.

2 IN CASE OF ANY DOUBT, CONTACT YOUR DEALER.

3 BEFORE YOU START READING, CONSULT THE MAIN COMPONENTS LIST ON THE LAST PAGE.

GENERAL DIRECTIONS FOR USE

Below you will find the main steps to be taken for using your heater. For more details, please refer to the MANUAL.

- 1** Remove all packaging materials (*refer to Section A, Fig. A*).
- 2** Fill the removable tank ⑥ (*refer to Section B, Fig. C*).
- 3** Insert the plug into the wall-socket.
- 4** Ignite the heater using the ⏻ key ⑫ (*refer to Section D*).
- 5** If required, change the temperature using the adjustment keys (*refer to Section E*).
- 6** Switch off the heater by pressing the ⏻ key ⑫.

- As a fire precaution, the tank must be filled either when the heater has been switched off or in another room than the room where the heater is installed.
- Always ensure that the tank is closed properly after filling it at a safe distance from all sources of heat and open flames (*see Section B*).
- The first time the heater is ignited it will smell like “new” for a short time.
- Store all fuel containers with their original caps and seals in a cool and dark place.
- Fuel ages. Use new fuel at the start of every heating season.
- Only use high quality and water-free pure paraffin in accordance with local legislation (TOYOTOMI fuel).
- Before changing brands and/or types of fuel make sure that the mobile heater first completely empties all of the remaining fuel inside the heater.

WHAT YOU NEED TO KNOW IN ADVANCE

VENTILATE SUFFICIENTLY

Read this user manual carefully before using the appliance and keep it for future reference. Install this device only when it complies with local/national legislation, ordinances and standards. This product is intended to be used as a heater in residential houses and is only suitable for use in dry locations, in normal household conditions, indoors in living room, kitchen and garage.

For comfortable and safe heating ensure that there is sufficient ventilation.

NOTE: To avoid unexpected shut off, we recommend to put a door or window ajar when the heater is operating.

Regardless of the model, you must always make sure that the heater is used in a room large enough to enable the heater to be used safely without extra ventilation (*refer to Section P*). If the room is smaller than required, you must always open a door or window slightly (ensuring an opening of approx. 2.5 cm). It is important that every room where the heater is used has sufficient air intake and efficient air outflow (both openings must have a minimum cross section of 50 cm²).

We also recommend doing this in highly insulated or draught-free rooms and/or at high altitude. Do not use your heater in cellars or other underground areas.

No modifications to the safety system are allowed, as that will invalidate the guarantee that the air probe will work properly. Consult your dealer in case of doubt.

ESPECIALLY FOR FRANCE: Your heater was designed to operate exclusively on fuel for liquid fuel-operated mobile heaters in accordance with the Decrees of 18-07-2002 and 25-06-2010. The use of other fuels is forbidden.

Ask your dealer or check our website for the addresses of our retailers.

The liquid fuel-operated mobile heater is intended as an extra heater, and not as a continuous source of heat.

ESPECIALLY FOR UNITED KINGDOM: Only use Class C1 paraffin fuel in accordance with BS2869; Part 2, or equivalent.

The user must comply with the following instructions for proper use:

DO NOT

- use the liquid fuel-operated mobile heater in caravans, boats, and vehicle cabins.
- use the liquid fuel-operated mobile heater in insufficiently ventilated rooms (consult the table of properties for the minimum dimensions of the room to be heated), underground rooms and / or at a height of over 1900 metres.
- modify the heater safety features.

The use of this type of heating in public rooms is subject to prior regulatory permission. Obtain proper information on this in advance.

THE RIGHT FUEL

Your heater has been designed for use with high-quality water-free pure paraffin oil (TOYOTOMI fuel). Only fuels of this kind will ensure clean and proper burning. Lower quality fuel may result in:

- increased possibility of malfunctioning
- incomplete combustion
- reduced heater lifetime
- smoke and/or fumes
- deposits on the grid or mantle

Using the right fuel is therefore essential for safe, efficient, and comfortable use of your heater.

Damage and/or malfunctions of the heater due to the use of other than high-quality water-free pure paraffin oil is **not** covered by the warranty.

Always refer to (www.toyotomi.eu) for the right fuel for your heater.



Only the use of the correct fuel will ensure safe, efficient, and comfortable use of your heater.



This transportation cap is packed separately in the box. Only this cap ensures trouble-free transportation of the heater after use. Store it well!

MANUAL

A INSTALLING THE HEATER

- 1 Carefully remove your heater from the box and check the contents. In addition to the heater you also need to have:
 - a manual fuel pump
 - a transportation cap
 - these directions for useKeep the box and the packaging materials (Fig. A) for storage and/or transportation.
- 2 Open the lid of the removable tank ④ and remove the piece of cardboard.
- 3 Fill the removable tank as indicated in *Section B*.
- 4 The floor should be firm and completely level. Reposition the heater, when it is not level. Do not try to correct the situation by placing books or other goods under the heater.
- 5 Insert the plug ⑩ into the wall-socket (230 Volts - AC / 50 Hz) and set the correct time using the adjustment keys ⑭ (refer to *Section C*).
- 6 Your heater is now ready for use.

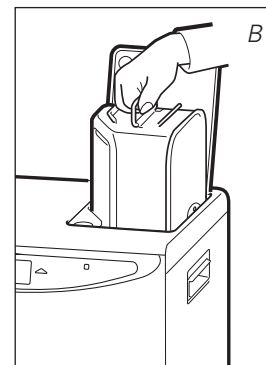
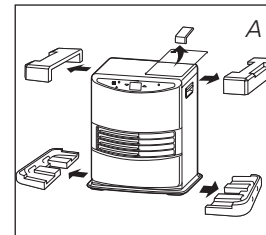

SET ALTITUDE

- 1 If the heater is used at a height of 800 m to 1300 m, use the altitude mode 1. Push the altitude button ⑲ with thin rod like a clip and plug into the outlet simultaneously. Then "1 ▲" will be shown on the display.
- 2 If the heater is used at a height of 1300 m to 1900 m, use the altitude mode 2. After setting the altitude mode 1, push the altitude button ⑲ with thin rod and plug into the outlet simultaneously again. Then "2 ▲" will be shown on the display.
- 3 Switch off the altitude mode by pressing the altitude button ⑲ and into the outlet simultaneously after setting altitude mode 2. Then "0" will be shown on the display and "▲" will be disappeared.

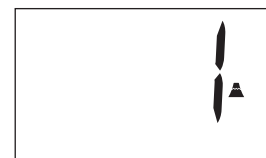

NOTE: When the altitude mode 1 is set, the altitude mark "▲" is lit on the display. When the altitude mode 2 is set, the altitude mark "▲" is blinking during operation.

NOTE: In the event of power failure or disconnection of heater, the altitude setting will remain.

! Do not use the heater at a height of over 1900 meters.

SWITCH THE VOLUME

This heater can be switched the buzzer sound volume. The initial setting is in High level.

- 1 Push the SAVE key ⑮ and holding it down for more than 3 seconds, then the buzzer sound volume is switched from High to Low.
- 2 Push the SAVE key ⑮ and holding it down for more than 3 seconds again, then the buzzer sound volume is switched from Low to High.

NOTE: The volume level is Low and High only, but the alarm by safety device sounds in High level.

NOTE: When the heater has been unplugged or after a power failure, the volume will be the initial setting High.

B FILLING FUEL

Fill the removable tank in a suitable place since there can always be some spillage. Follow the procedure below:

- 1 Make sure that the heater is switched off.
- 2 Open the upper lid and lift the removable tank out of the heater (Fig. B). Put down the removable tank (cap pointing upwards, handle on floor) and screw off the fuel cap (Fig. C).
NOTE: Some drops may leak from the tank.
- 3 Fill the removable tank using a fuel pump (refer to fuel pump operation instructions.) Make sure that it is in a higher position than the removable tank (Fig. D). Insert the ribbed hose into the opening of the removable tank.
- 4 Check the removable tank fuel gauge while filling the tank (Fig. E). Stop filling once the gauge indicates that the tank is full. Never overfill the tank, especially not when the fuel is very cold (fuel expands when it heats up).
- 5 Let the remaining fuel in the pump flow back into the jerrycan and carefully remove the pump. Carefully screw the fuel cap back on the tank. Clean off any spilled fuel.
- 6 Check whether the fuel cap is straight and tightened properly. Reinstall the removable tank in the heater (cap down). Close the lid.

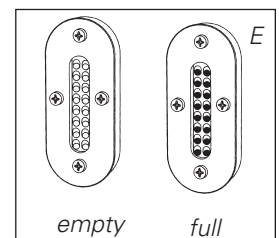
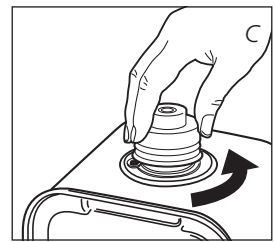

C SETTING THE CLOCK

It is only possible to set the correct time, when the heater is connected to the mains and not burning. Use the adjustment keys 14 to set the time. First press either of the two keys to switch on the function (the 4-digit 11 will start blinking). Next, set the hours using the key on the left (▼hour) and the minutes using the key on the right (▲min.). Press once to increase the value by one step. When you hold down the key, the value will continue going up, until you release the key again. After approximately 10 seconds the 4-digit will stop blinking and the setting will be locked (Fig. F). 5 minutes after switching off the heater, the information on the display will disappear and the heater will automatically switch into the stand-by position.

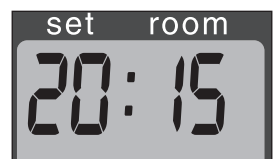

F: When the 4-digit stops blinking, the setting has been locked to the indicated value.

! When the heater has been unplugged (or after a power failure), the time needs to be set again.

D IGNITING THE HEATER

When used for the first time, a new heater may give out a smell for a short while. You should therefore provide extra ventilation.

! Always ignite the heater with the ⏻ button 12. Never use matches or a cigarette lighter.

Just press the ⏻ button 12 to ignite the heater. The POWER lamp will start blinking, indicating that the ignition procedure has started. This will take a short while. Once the heater is burning, the POWER lamp will remain lit (red). The information display 11 will show two numbers. The light next to them indicates that these numbers refer to the temperatures (Fig. G). The actual room temperature is indicated below ROOM, while the temperature setting is indicated below SET. The latter can be changed with the adjustment keys (refer to Section E).

Prior to igniting the heater, always check for sufficient fuel in the removable tank.



G: The required temperature on the left, the measured temperature on the right.

E SETTING THE REQUIRED TEMPERATURE

The temperature setting can only be adjusted, when the heater is burning. Use the adjustment keys 14 to adjust the temperature. First press either of the two keys to switch on the function (the °C mark 11 will start blinking). Next, adjust the temperature using the key on the right (▲min.) to set the temperature to a higher setting and the key on the left (▼hour) to lower the temperature. Press once to increase the value one step. After approximately 10 seconds the °C mark will stop blinking and the setting will be locked (Fig. G).

The available temperature settings range from 6°C minimum to 28°C maximum. When the heater has been unplugged (or after a power failure), the temperature will reset to the factory setting of 20°C.

F USING THE TIMER

The timer allows you to switch on the heater automatically at a preset time. In order to switch on the timer, the correct time must have been set (refer to Section C) and the heater should be off. Follow the procedure below:

- 1 Press the ⏻ button 12 and then the TIMER key 15 immediately after that. The TIMER lamp 18 and the 4-digit 11 will start blinking.
- 2 Use the adjustment keys 14 to set the time at which the heater must ignite. Use the key on the left (▼hour) to set the hours and the key on the right (▲min.) to set the minutes (interval of 5 minutes).
- 3 After approximately 10 seconds the 4-digit will show CLOCK again and the TIMER lamp 18 will light up, indicating that the timer function has been activated (Fig. H).
- 4 The timer will ensure that the room will have been heated to approximately the required temperature at the set time.

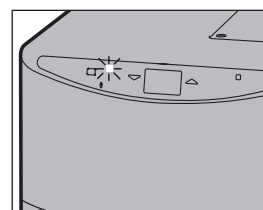

H: The TIMER indicator light indicates that the timer function has been switched on.

! When you want to switch off the heater and ignite it again with the timer, all you have to do is press the TIMER key (refer to Section G).

Press the ⏻ button 12 once to clear the timer setting.



G SWITCHING OFF THE HEATER

There are two ways to switch off the heater:

- 1 Press the ⏻ button 12. The information display will show the CLOCK signal. Within approximately one minute the flame will have extinguished.
- 2 Press the TIMER key 15, when you want to switch off the heater and ignite it again with the timer the next time. This not only switches off the heater, but it also activates the timer function. You can change the required time with the adjustment keys 14 (refer to Section F).

H THE INFORMATION DISPLAY

The information display ⑪ not only serves as an indicator of the (set) time and temperature (Sections C, E, and F), it also indicates any malfunctioning of the heater. The code on the information display tells you what is the matter:

CODE	INFORMATION	WHAT TO DO
E - 0	Temperature within the heater too high.	Cool-down and re-ignite.
F - 0	Power interrupted.	Re-ignite the heater.
E - 1	Faulty thermostat.	Contact your dealer.
F - 1	Faulty burner thermistor.	Contact your dealer.
E - 2	Starting problems.	Contact your dealer.
E - 23	Re-ignite the heater immediately after extinguishing.	Wait for approx. 30 sec. and re-ignite after inserting the plug again.
E - 5	Tipping-over protection.	Re-ignite the heater.
E - 6	Poor burning.	Contact your dealer.
E - 7	Room temperature above 32°C.	If necessary, re-ignite the heater.
E - 8	Defective booster.	Contact your dealer.
E - 81	Abnormal frequency.	Insert the plug into the wall-socket again.
E - 9	Air filter dirty; or Fuel pump dirty.	Contact your dealer. Clean filter.
65 Hr	The heater has been in operation continuously for a period of 65 hours and has turned itself off automatically.	Contact your dealer.
-- : -- + 	Out of fuel.	Switch the heater back on. Refill removable tank.
-- : -- + 	Too little ventilation.	Ventilate better.

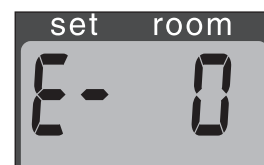

In case of any malfunctioning the information display will tell you what is the matter.

Always contact your dealer for any malfunctioning not listed above and/or when the error keeps occurring after taking the corrective measure as described above.

AUTOMATIC DEACTIVATION

This heater is fitted with a safety system that ensures that it switches off automatically after 65 hours continuous operation. The following will then appear in the display: 65 Hr. If desired, you can switch the heater on again by pressing the  button ⑫ (see Section D).



AUTOMATIC CLEANING MODE

When the heater has been burning continuously for two hours at its highest setting, the burner will automatically start an autoclean procedure. The display will show the autocleaning code CL:05 running back to CL:01. The procedure takes 5 minutes, during which the heater will burn at its lowest setting, while the burner autocleans. When the burner is clean again, the heater will automatically switch back to the highest setting again.



I CHILDPROOF LOCK / PARENTAL CONTROL

The childproof lock can be used to prevent children accidentally changing the heater settings. When the heater is burning and the childproof lock is on, the heater can only be switched off. Other functions are blocked then. If the heater has already been switched off, the childproof lock also prevents accidental ignition of the heater. Activate the childproof lock by pressing the appropriate key ⑬ and holding it down for more than 3 seconds. The KEY-LOCK indicator  will appear on the information display (Fig. I), indicating that the childproof lock has been activated. Switch off the childproof lock by pressing the key ⑬ and holding it down for more than 3 seconds once again.



I: When the  mark appears, the childproof lock has been activated.

J THE CORRECT USE OF 'SAVE'

The 'SAVE' function allows you to limit the temperature. When this function is activated, the heater will automatically switch off, when the room temperature exceeds the set temperature by 3°C. Subsequently, when the room temperature has dropped again to the set temperature, the heater will automatically switch on again. Activate the 'SAVE' setting by pressing the appropriate **16** key. The SAVE indicator light will light up (Fig. J). Switch off the function by pressing the SAVE key once again.



J: When the SAVE light lights up, the heater will automatically switch on or off in order to remain within a specified temperature range.

! Without the 'SAVE' setting your heater will maintain the set temperature by approximation as well, by adjusting its heating capacity. 'SAVE' is an economy setting, which you can use when, for instance, you are not present in the room or to keep it frost-free.

K THE 'FUEL' INDICATOR

When the FUEL indicator appears, it means that there is only fuel left for 10 more minutes. The count-down of the remaining heating time can be seen in the information display **11** (Fig. K).

You remove the fuel tank and refill it outside the living room (Section B).

In the display the number 10 will appear, you will hear an alarm signal every two minutes, warning you to refill the removable tank. If you do not react, the heater will extinguish by itself. The heater will also sound a warning signal, when it switches off. The fuel indicator will blink, while four lines (---) are blinking in the information display. You can stop this by pressing the **12** button once more.

Once the heater has used up all its fuel and extinguished, it will take some time, after the refill, before the heater is completely ready for use again.



K: When the FUEL indicator has appeared, the information display will show the number of minutes of fuel left in the tank.

L THE 'VENT' INDICATOR

When the VENT indicator starts blinking, this is a sign that the room is not vented sufficiently (Fig. L). The heater will switch off automatically. If the indicator continues blinking after extra ventilation, please contact your dealer.

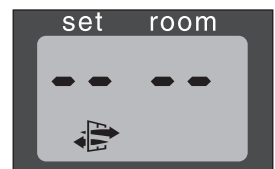

L: A blinking VENT indicator is a sign that you need extra ventilation.

M MAINTENANCE

Switch off the heater and let it cool down, before you start any maintenance work. Also disconnect the plug from the mains. Your heater needs hardly any maintenance. It is, however, important that you clean the vent filter **8** with a vacuum cleaner and the grid **2** with a damp cloth, both on a weekly basis.

Regularly inspect the fuel filter as well:

- 1 Remove the removable tank **6** from the heater and remove the fuel filter (Fig. M). Some drops may leak from the filter; keep a cloth at hand.
- 2 Remove the dirt by tapping the fuel filter upside-down against a hard surface. **(Never clean it with water!)**
- 3 Reinstall the fuel filter into the heater.

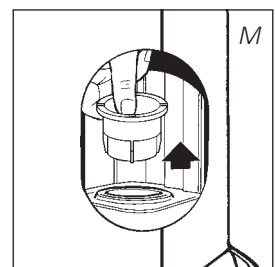

We recommend that you remove dust and stains from time to time with a damp cloth, because otherwise these may cause stains that are hard to remove.



Do not remove any heater components yourself. Always contact your dealer for repairs. When the power cord is damaged, it may only be replaced by an authorised fitter. Use a new cord of the type H05 VV-F.



N STORAGE (END OF THE HEATING SEASON)

At the end of the heating season, you must store the heater in a dust-free place, if possible in its original packaging. Unused fuel cannot be used in the next heating season. We therefore recommend that you burn up all fuel. If there is still some fuel left, do not throw it away, but dispose of it in accordance with the local regulations for the disposal of domestic chemical waste.

Always start the new heating season with fresh fuel. When you start re-using the heater follow the instructions again (*starting from Section A and as specified*).

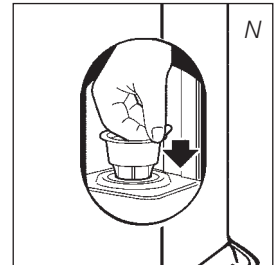

O TRANSPORTATION

Take the following measures to avoid fuel leakage during the transportation of the heater:

Transportation cap 

- 1** Let the heater cool down.
- 2** Remove the removable tank **6** from the heater and remove the fuel filter (*refer to Section M, Fig. M*). Some drops may leak from the filter; keep a cloth at hand. Store the fuel filter and the removable tank outside the heater.
- 3** Place the transportation cap into the position of the fuel filter (Fig. N). Press it tight. The transportation cap will, as much as possible, prevent oil leakage from the heater during transport.
- 4** Always move the heater in an upright position.
- 5** Make the fixed tank empty with a fuel pump before transportation or in case of wrong or dirty fuel. First remove the fuel filter and then insert the fuel pump into the empty fixed tank. Follow the same procedure if the fuel tank contains water.

P SPECIFICATIONS

Ignition	electrical	Dimensions (mm)	width	376
Fuel	paraffin	including base plate:	depth	296
Capacity (kW) max.	3.00		height	428
Capacity (kW) min.	0.80	Accessories:	- manual fuel pump	
Suitable space (m ³)**	48-120		- transportation cap	
Fuel consumption (l/hr)*	0.313	Mains	230 V	
			-- AC / 50 Hz	
Fuel consumption (g/hr)*	250	Electrical consumption:		
Burning time per tank (hr)*	17.3	- igniter	320 W	
Capacity removable tank (litres)	5.4	- continuous	13 W	
Weight (kg)	8.0	Fuse rating	250V, 5A	

* At maximum setting ** Specified values are indicative

Q WARRANTY PROVISIONS

Your heater comes with a 48-month warranty starting on the date of purchase. Within this period all defects in material or workmanship will be repaired without any charge. The following provisions shall apply regarding this warranty:

- 1 We expressly dismiss all other claims for damages, including consequential damages.
- 2 Any repairs or replacements of components within the term of warranty will not result in an extension of the term of warranty.
- 3 The warranty shall no longer apply, when the heater has been modified, non-original parts have been used, or when it is repaired by third parties.
- 4 The warranty shall not apply to parts that are subject to normal wear, such as the burner mat, any kind of gasket and the manual fuel pump.
- 5 The warranty shall only apply, when you present the original, dated proof of purchase, provided no changes have been made to it.
- 6 The warranty shall not apply to damages caused by actions not in compliance with the Directions for Use, neglect, and the use of an incorrect type of fuel, or fuel past its use-by date. The use of incorrect fuel can even be dangerous*.
- 7 Transportation costs and the risks involved during the transportation of the heater or heater components shall always be at the expense of the purchaser.



In order to avoid unnecessary costs, we recommend that you always read the 'Directions for Use' carefully first. In case they offer no solution, please take the heater to your dealer for repair.

* Highly inflammable substances may induce uncontrollable burning, causing flames to break out. Should this happen, never try to move the heater, but always switch off the heater immediately. In case of emergency you may use a fire extinguisher, but only a type B extinguisher: a carbon dioxide or powder extinguisher.

R PRODUCT FICHE

(a) Supplier's name/Trademark	TOYOTOMI Europe Sales B.V.
(b) Model	LC-32GF, LC-2030, LC-2130, LC-2230, LC-2330
(c) EEC	A
(d) Direct heat output	3.0kW
(e) Indirect heat output	N/A
(f) EEI	94.9%
(g) Useful energy efficiency	100%

(h) Specific precaution For assembly, installation or maintenance instructions, please refer to the operating manual.

S MAIN COMPONENTS

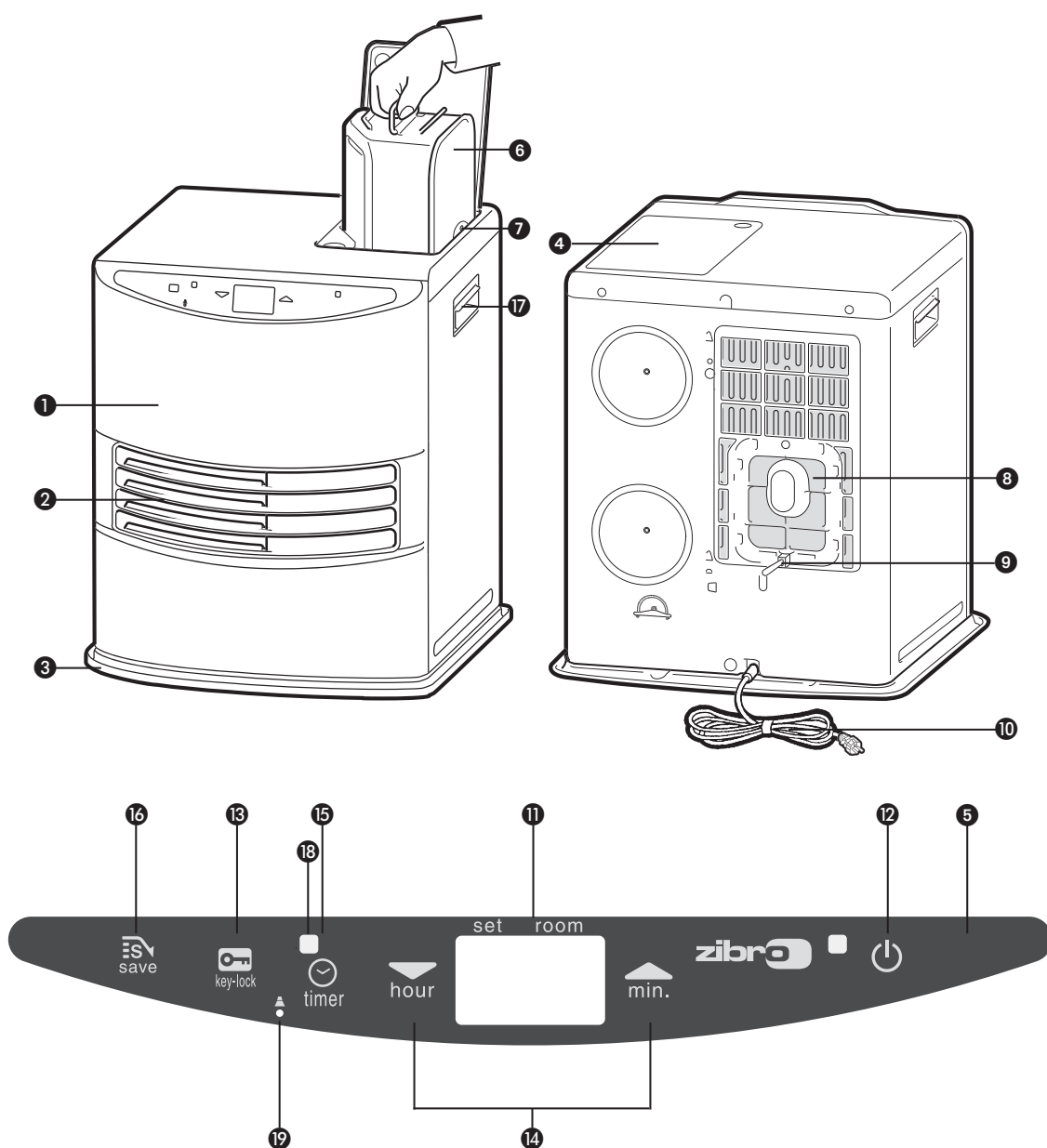

- ① Front plate
- ② Grid
- ③ Base plate
- ④ Lid for removable tank
- ⑤ Operation panel
- ⑥ Removable tank
- ⑦ Fuel gauge removable tank
- ⑧ Vent filter
- ⑨ Thermostat
- ⑩ Plug + cord
- ⑪ Information display
- ⑫ ⏻ key
- ⑬ Childproof lock
- ⑭ Adjustment keys (time and temperature)
- ⑮ Timer
- ⑯ SAVE key
- ⑰ Handle
- ⑱ Timer lamp
- ⑲ Altitude setting button

Vielen Dank für den Kauf des Marken-Heizofens von Toyotomi!

Der japanische Hersteller Toyotomi Co. Ltd. ist seit mehr als 65 Jahren weltweiter Marktführer im Bereich mobiler Petroleumöfen. Toyotomi steht für Service, Qualität und Garantie. Auf der ganzen Welt nutzen zufriedene Kunden die komfortablen und sicheren Heizöfen. Toyotomi-Produkte erfüllen einen sehr hohen Sicherheitsstandard, sie erfüllen die Sicherheitsnormen nicht nur in Japan, sondern auch in allen Ländern auf der Welt, in denen die Produkte verkauft werden.

Effizienz, Sicherheit und Komfort sind oberste Ziele bei Toyotomi.

Wir hoffen, dass Sie Ihr Toyotomi-Produkt viele Jahre genießen können.

Bitte lesen Sie zunächst sorgfältig die Anleitung, um Ihr Gerät optimal einzusetzen.

Informieren Sie sich auch über unsere anderen Produkten. Besuchen Sie uns auf www.toyotomi.eu für unsere gesamte Produktlinie.

1 LESEN SIE ZUERST DIE BETRIEBSANLEITUNG.

2 WENDEN SIE SICH IM ZWEIFELSFALL AN IHREN HÄNDLER.

3 VOR DEM LESEN DER ANLEITUNG, KONSULTIEREN SIE DIE HAUPTKOMPONENTEN LISTE AUF DER LETZTEN SEITE.

KURZANLEITUNG

Nachfolgend sind in groben Zügen die Schritte angegeben, die zur Inbetriebnahme Ihres Heizofen ausgeführt werden müssen. Detaillierte Beschreibung der Handlungen entnehmen Sie bitte der GEBRAUCHSANWEISUNG.

- 1** Entfernen Sie das gesamte Verpackungsmaterial (siehe Kapitel A, Abb. A).
- 2** Befüllen Sie den Brennstofftank **6** (siehe Kapitel B, Abb. C).
- 3** Stecken Sie den Stecker in die Steckdose.
- 4** Starten Sie den Heizofen über die \cup -Taste **12** (siehe Kapitel D).
- 5** Verändern Sie wenn nötig die gewünschte Temperatur über die Einstelltasten (siehe Kapitel E).
- 6** Schalten Sie den Heizofen über die \cup -Taste **12** aus.

- Zur Vorbeugung von Feuer muss entweder der Heizofen vor dem Füllen des Brennstoffbehälters ausgeschaltet werden oder der Behälter muss in einem anderen Raum als dem, in dem sich der Heizofen befindet, gefüllt werden.
- Sorgen Sie immer dafür, dass der Brennstoffbehälter nach dem Füllen gut verschlossen ist. Achten Sie beim Füllen darauf, dass sich der Behälter in einer sicheren Entfernung von Wärmequellen und offenen Flammen befindet (siehe Kapitel B).
- Das erste Mal wird Ihr Heizofen während des Brennens noch kurz 'neu' riechen.
- Lagern Sie alle Brennstoffbehälter mit Originaldeckel und Versiegelung kühl und dunkel.
- Brennstoff altert. Beginnen Sie jede Heizsaison mit neuem Brennstoff.
- Verwenden Sie nur sauberes Heizpetroleum in Übereinstimmung mit der lokalen Gesetzgebung (TOYOTOMI Brennstoff).
- Wenn Sie zwischen den einzelnen Sorten / Marken wechseln, müssen Sie den Heizofen erst vollständig leer brennen lassen.

WICHTIG ZU WISSEN

JEDERZEIT AUSREICHEND LÜFTEN

Nur mit dem richtigen Brennstoff ist eine sichere, effiziente und komfortable Benutzung Ihres Heizofens gewährleistet

Lesen Sie bitte vor der Anwendung des Geräts sorgfältig die Bedienungsanleitung und bewahren Sie sie für eine zukünftige Einsichtnahme auf. Das Gerät nur dann installieren, wenn die örtlich geltenden bzw. nationalen Vorschriften, Verordnungen und Normen erfüllt sind. Dieses Produkt ist für den Gebrauch als Heizofen in Wohngebäuden bestimmt, und darf nur in trockener Umgebung, unter normalen Haushaltsverhältnissen, in Wohnräumen, Küchen und in Garagen verwendet werden.

Um eine komfortable und sichere Beheizung zu erreichen, sorgen Sie bitte für eine ausreichende Belüftung.

HINWEIS: Um ein unerwartetes Abschalten zu vermeiden, empfehlen wir, eine Tür oder ein Fenster einen Spalt offen stehen zu lassen, wenn das Heizgerät in Betrieb ist.

Jedes Modell benötigt eine bestimmte minimale Raumgröße, um den Heizofen sicher, ohne zusätzliche Belüftung, betreiben zu können (*siehe Kapitel P*). Wenn der betreffende Raum kleiner als der angegebene Minimumwert ist, dann muß dafür gesorgt werden, daß immer ein Fenster oder eine Tür einen Spalt breit offen bleibt (ca. 2,5 cm). Es ist wichtig, dass jeder Raum, in dem der Heizofen benutzt wird, ausreichend belüftet und gut entlüftet wird (beide Öffnungen müssen einen Querschnitt von mindestens 50 cm² haben).

Wir empfehlen auch, dies in gut isolierten oder zugluftfreien Räumen und/oder auf großer Höhe zu tun. Benutzen Sie den Heizofen nicht in Keller- oder anderen unterirdisch gelegenen Räumen.

Änderungen am Sicherheitssystem sind unzulässig und würden die Garantie einer einwandfreien Funktion des Luftfühlers nichtig machen. Wenden Sie sich im Zweifelsfall an Ihren Händler.

SPEZIELL FÜR FRANKREICH: Ihr Heizofen wurde ausschließlich für den Betrieb mit Brennstoff für mit flüssigem Brennstoff betriebene mobile Heizöfen gemäß den Richtlinien vom 18.07.2002 und 25.06.2010 ausgelegt. Die Verwendung anderer Brennstoffe ist verboten. Fragen Sie Ihren Händler. Die Adressen unserer Händler finden Sie auf unserer Website.

Der mit flüssigem Brennstoff betriebene mobile Heizofen wurde als zusätzliches Heizgerät ausgelegt und nicht als ständige Wärmequelle.

SPEZIELL FÜR GROSSBRITANNIEN: Verwenden Sie ausschließlich Petroleum-Brennstoff der Klasse C1 gemäß BS2869 Teil 2 oder einen gleichwertigen Brennstoff.

Im Hinblick auf die richtige Verwendung muss der Benutzer folgende Anweisungen befolgen:

ES IST VERBOTEN

- den mit flüssigem Brennstoff betriebenen mobilen Heizofen in Wohnwagen, auf Booten und in Fahrerhäusern zu benutzen.
- den mit flüssigem Brennstoff betriebenen mobilen Heizofen in unzureichend belüfteten Räumen (die Mindestmaße für zu beheizende Räume entnehmen Sie bitte der Tabelle mit den technischen Daten), Kellerräumen bzw. in einer Höhe von über 1900 m zu benutzen.
- Änderungen an den Sicherheitsvorrichtungen des Heizofens vorzunehmen.

Wenn diese Art von Heizung in öffentlich zugänglichen Räumen eingesetzt werden soll, muss eine entsprechende Genehmigung vorliegen. Erkundigen Sie sich rechtzeitig nach den entsprechenden Vorschriften.

DER RICHTIGE BRENNSTOFF

Ihr Heizofen wurde für die Benutzung von, sauberem Heizpetroleum hoher Qualität, entwickelt (TOYOTOMI Brennstoff). Nur dieser Brennstoff sorgt für eine saubere und optimale Verbrennung. Brennstoff geringerer Qualität kann zu folgenden Problemen führen:

- erhöhte Störungsanfälligkeit
- unvollständige Verbrennung
- verkürzte Lebensdauer des Heizofens
- Rauch und/oder Geruch
- Ablagerung auf dem Gitter oder Gehäuse

Der richtige Brennstoff ist also wichtig für einen sicheren, effizienten und komfortablen Gebrauch Ihres Heizofens.

Eine Beschädigung bzw. eine Störung des Heizofens aufgrund der Verwendung von anderem als hochwertigem wasserfreiem Heizpetroleum fällt **nicht** unter die Garantie.

Informieren Sie sich bei Ihrem Händler in Ihrer direkten Umgebung über den richtigen Brennstoff für Ihren Heizofen (www.toyotomi.eu).



Nur mit dem richtigen Brennstoff ist eine sichere, effiziente und komfortable Benutzung Ihres Heizofens gewährleistet.



Den Transportverschluss finden Sie im Verpackungskarton. Nur hiermit kann der Heizofen nach Benutzung problemlos transportiert werden. Bewahren Sie den Verschluss also gut auf!

GEBRAUCHSANWEISUNG

A DIE INSTALLATION DES HEIZOFENS

- 1 Nehmen Sie den Heizofen vorsichtig aus dem Karton und kontrollieren Sie den Inhalt auf Vollständigkeit.
Außer dem Heizofen muß folgendes vorhanden sein:
 - eine Syphonpumpe
 - ein Transportverschluß
 - diese GebrauchsanweisungBewahren Sie den Karton und das Verpackungsmaterial (Abb. A) zwecks Lagerung und/oder Transport auf.
- 2 Öffnen Sie den Deckel des Brennstofftanks 4 und entfernen Sie das Stückchen Karton.
- 3 Befüllen Sie den Brennstofftank wie in *Kapitel B* beschrieben.
- 4 Der Boden muß stabil und waagrecht sein. Stellen Sie den Kamin an eine andere Stelle, falls er nicht waagrecht steht. Versuchen Sie nicht durch Unterlage von Büchern oder Ähnlichem den Stand zu korrigieren.
- 5 Stecken Sie den Stecker 10 in die Steckdose (230 Volt - AC/50 Hz) und stellen Sie die aktuelle Uhrzeit über die Einstelltasten 14 ein (*siehe Kapitel C*).
- 6 Ihr Heizofen ist jetzt betriebsbereit.

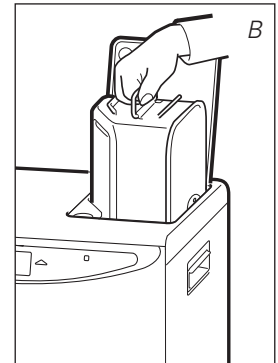
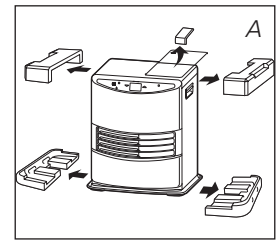

EINSATZGEBIET/-HÖHE

- 1 Verwenden Sie das Heizgerät auf einer Höhe zwischen 800 und 1300 m, dann nutzen Sie den Höhenmodus 1. Drücken Sie die Höhentaste 19 mit einer dünnen Stange (z. B. einer Büroklammer) und stecken Sie gleichzeitig den Stecker in die Steckdose. Auf der Anzeige erscheint "1 ▲".
- 2 Verwenden Sie das Heizgerät auf einer Höhe zwischen 1300 und 1900 m, dann nutzen Sie den Höhenmodus 2. Nach Einstellung des Höhenmodus 1 drücken Sie die Höhentaste 19 mit einer dünnen Stange und stecken Sie gleichzeitig den Stecker erneut in die Steckdose. Dann erscheint "2 ▲" in der Anzeige.
- 3 Schalten Sie den Höhenmodus aus, indem Sie die Höhentaste 19 drücken und gleichzeitig den Stecker in die Steckdose stecken, nachdem Sie den Höhenmodus 2 eingestellt haben. Auf der Anzeige erscheint "0" und "▲" verschwindet.



HINWEIS: Wenn der Höhenmodus 1 eingestellt ist, erscheint in der Anzeige das Höhensymbol "▲". Wenn der Höhenmodus 2 eingestellt ist, blinkt das Höhensymbol "▲" während des Betriebs.

HINWEIS: Bei einem Stromausfall oder nach dem Abtrennen des Heizgeräts bleibt die Höheneinstellung erhalten.



Verwenden Sie den Heizer nicht in einer Höhe von über 1900 Metern.

LAUTSTÄRKE EINSTELLEN

Die Lautstärke des Summers an diesem Heizgerät kann geregelt werden. Die Ausgangsstellung ist hohe Lautstärke.

- 1 Halten Sie die Taste SAVE 16 3 Sekunden gedrückt, dann wechselt die Summerlautstärke von hoch zu niedrig.
- 2 Halten Sie die Taste SAVE 16 erneut 3 Sekunden gedrückt, dann wechselt die Summerlautstärke von niedrig zu hoch.

HINWEIS: Die Lautstärke kann hoch oder niedrig sein, doch der Alarm des Sicherheitsgeräts ertönt immer laut.

HINWEIS: Bei einem Stromausfall oder nach dem Abtrennen des Heizgeräts ist die Lautstärke wieder hoch.

B DAS BEFÜLLEN MIT BRENNSTOFF

Füllen Sie den Brennstofftank an einer dazu geeigneten Stelle (falls etwas verschüttet wird). Gehen Sie wie folgt vor:

- 1 Der Heizofen muss ausgeschaltet sein.
- 2 Öffnen Sie den Deckel und ziehen Sie den Brennstofftank aus dem Heizofen (Abb. B). Stellen Sie den Brennstofftank ab (Tankverschluß nach oben, Griff auf dem Boden) und drehen Sie den Tankverschluß auf (Abb. C).
HINWEIS: Der Tank kann kurz nachtropfen.
- 3 Füllen Sie den Brennstofftank mit einer Brennstoffpumpe (siehe Gebrauchsanweisung Brennstoffpumpe). Dabei ist darauf zu achten, dass der Kanister höher steht als der Brennstofftank (Abb. D). Den geriffelten Schlauch stecken Sie dann in die Öffnung des Brennstofftanks.
- 4 Achten Sie während des Füllvorgangs auf die Brennstoffanzeige des Brennstofftanks (Abb. E). Wenn Sie sehen, daß der Tank fast voll ist, stellen Sie den Füllvorgang ein. Den Tank niemals zu voll füllen. Vor allem nicht, wenn der Brennstoff sehr kalt ist (Brennstoff dehnt sich aus, wenn er wärmer wird).
- 5 Lassen Sie den Brennstoff, der sich noch in der Pumpe befindet, in den Kanister zurückströmen und entfernen Sie die Pumpe vorsichtig. Schrauben Sie den Tankverschluß wieder sorgfältig auf den Tank. Wischen Sie eventuell verschütteten Brennstoff weg.
- 6 Kontrollieren Sie, ob der Tankverschluß gerade sitzt und fest angezogen ist. Setzen Sie den Brennstofftank wieder in den Heizofen ein (Tankverschluß nach unten). Schließen Sie den Deckel.

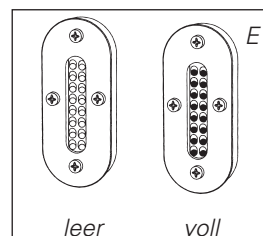
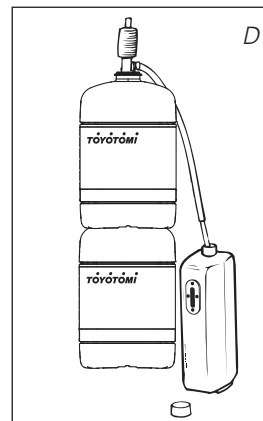
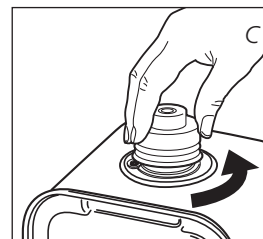

C DAS EINSTELLEN DER UHR

Die Zeiteinstellung können Sie nur vornehmen, wenn der Heizofen nicht in Betrieb ist, der Stecker sich jedoch in der Steckdose befindet. Sie benutzen dazu die Einstelltasten 14. Drücken Sie zuerst auf eine der beiden Tasten um die Funktion zu aktivieren (die 4-Stellige Zahl 11 im Informations-Display blinkt.). Danach können Sie die Stunden mit der linken Taste (▼hour) einstellen und die Minuten mit der rechten Taste (▲min.). Durch einmaliges Drücken der Taste wird der Wert stufenweise erhöht. Wenn Sie die Taste gedrückt halten, erhöht sich der Wert, bis die Taste losgelassen wird. Nach ungefähr 10 Sekunden leuchtet die die 4-Stellige Zahl und die Einstellung ist vorgenommen (Abb. F). 5 Minuten nachdem der Ofen ausgeschaltet worden ist, wird die Information auf dem Display gelöscht und der Ofen wird in den Standby-Modus umgeschaltet. Nachdem auf eine willkürliche Taste gedrückt worden ist, erscheint wieder die Uhrzeit auf dem Display.



F: Wenn die 4-Stellige Zahl nicht mehr blinkt, sind die Einstellungen gespeichert.

! Wenn der Stecker aus der Steckdose gezogen wurde (oder bei Stromausfall) muß die Zeit erneut eingestellt werden.

D DAS STARTEN DES HEIZOFENS

Ein neuer Ofen verursacht zu Beginn etwas Geruch. Sorgen Sie deswegen für zusätzliche Belüftung.



Starten Sie den Heizofen immer mit die \odot -Taste 12. Niemals Streichhölzer oder ein Feuerzeug benutzen.



Um den Heizofen zu starten, brauchen Sie nur die \odot -Taste 12 zu betätigen. Die An/Aus-Lampe blinkt dann, um zu zeigen, daß der Zündvorgang läuft. Es dauert einige Zeit bis der Vorgang abgeschlossen ist. Anschließend leuchtet die An/Aus-Lampe ständig. Das Informations-Display 11 zeigt zwei Zahlen an. An den Kontroll-Lampen neben den Zahlen können Sie sehen, daß sich diese auf die Temperatur beziehen (Abb. G). Unter ROOM steht die tatsächliche Raumtemperatur, während unter SET die von Ihnen eingestellte Temperatur angezeigt wird. Letztere können Sie über die Einstelltasten verändern (siehe Kapitel E). Kontrollieren Sie vor dem Starten des Heizofens immer ob sich noch genügend Brennstoff im Brennstofftank befindet.

E TEMPERATUREINSTELLUNG

Sie können die eingestellte Temperatur nur verändern, wenn der Heizofen eingeschaltet ist. Hierzu benutzen Sie die Einstelltasten 14. Drücken Sie zuerst auf eine der beiden Tasten um die Funktion zu aktivieren (die °C 11 blinkt). Danach können Sie die Temperatur mit der rechten Taste (\blacktriangle min.) höher und mit der linken Taste (\blacktriangledown hour) niedriger einstellen. Nach ungefähr 10 Sekunden blinkt die 4-Stellige Zahl nicht mehr, die Einstellung ist abgeschlossen (Abb. G).

Sie können die Temperatur auf minimal 6°C und maximal 28°C einstellen.

Wenn der Stecker aus der Steckdose gezogen wurde (oder bei Stromausfall) ist die eingestellte Temperatur wieder auf dem Standardwert von 20°C.

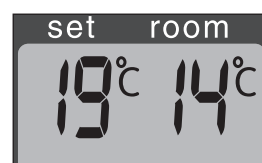

G: Links die eingestellte Temperatur, rechts die tatsächliche Temperatur.

F DIE BENUTZUNG DER ZEITSCHALTUHR (TIMER)

Mit Hilfe der Zeitschaltuhr kann der Heizofen zu einem vorprogrammierten Zeitpunkt automatisch eingeschaltet werden.

Um die Zeitschaltuhr programmieren zu können, muß die aktuelle Uhrzeit eingestellt (siehe Kapitel C) und der Heizofen ausgeschaltet sein.

Sie gehen wie folgt vor:

- 1 Die \odot -Taste 12 betätigen und direkt danach die TIMER Taste 15 drücken. Die Zeitschaltuhrlampe 18 und die 4-Stellige Zahl 11 blinken.
- 2 Stellen Sie die Startzeit für den Heizofen über die Einstelltasten 14 ein. Die linke Taste (\blacktriangledown hour) ist für die Stunden, die rechte Taste (\blacktriangle min.) für die Einstellung der Minuten (Die Zeit lässt sich in 5 Minuten-Intervallen einstellen).
- 3 Nach ungefähr 10 Sekunden zeigen die 4 Zahlen CLOCK an, und die Zeitschaltuhrlampe 18 zeigt an, daß die Zeitschaltuhr aktiviert wurde (Abb. H).
- 4 Die Zeitschaltuhr sorgt dafür, daß der Raum zur programmierten Zeit die gewünschte Temperatur annähernd erreicht hat.



Wenn Sie den Heizofen ausschalten möchten und ihn über die Zeitschaltuhr wieder einschalten lassen wollen, dann brauchen Sie nur die Taste TIMER zu betätigen (siehe Kapitel G).

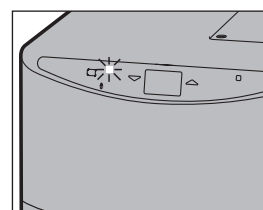

H: Die Kontroll-Lampe TIMER zeigt an, daß die Zeitschaltuhr aktiviert ist.

Um die Einstellung der Zeitschaltuhr rückgängig zu machen, betätigen Sie einmal die \odot -Taste 12.

G DAS AUSSCHALTEN DES HEIZOFENS

Der Heizofen kann auf zwei Arten ausgeschaltet werden:

- 1 Die -Taste betätigen. Das Informations-Display springt auf CLOCK und innerhalb ca. einer Minute ist die Flamme gelöscht.
- 2 Wenn Sie den Heizofen ausschalten möchten und ihn das nächste Mal über die Zeitschaltuhr wieder starten wollen, dann betätigen Sie die Taste TIMER . Dadurch wird der Heizofen ausgeschaltet und gleichzeitig die Zeitschaltuhr aktiviert. Sie können die gewünschte Zeit über die Einstelltasten verändern (siehe Kapitel F).

H DIE FUNKTION DES INFORMATIONS-DISPLAYS

Das Informations-Display zeigt nicht nur die (eingestellte) Zeit und Temperatur an (Kapitel C, E und F), sondern meldet Ihnen auch eventuelle Störungen. Über den jeweiligen Code auf dem Display erhalten Sie die notwendigen Informationen:

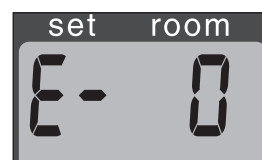

CODE	INFORMATION	AUSZUFÜHRENDE HANDLUNG
E - 0	Temperatur innerhalb des Ofens zu hoch.	Abkühlen und neu starten.
F - 0	Netzspannung war unterbrochen.	Heizofen neu starten.
E - 1	Thermostat defekt.	Händler informieren.
F - 1	Brenner-Thermistor defekt.	Händler informieren.
E - 2	Startprobleme.	Händler informieren.
E - 23	Heizgerät sofort nach dem Abschalten erneut einschalten.	Ca. 30 Sekunden warten, den Netzstecker wieder in die Steckdose stecken und das Gerät einschalten.
E - 5	Kipp-Sicherung.	Heizofen neu starten.
E - 6	Schlechte Verbrennung.	Händler informieren.
E - 7	Zimmertemperatur höher als 32°C.	Wenn nötig Heizofen neu starten.
E - 8	Gebäsemotor defekt.	Händler informieren.
E - 81	Abnormale Frequenz.	Stecken Sie den Stecker in die Steckdose erneut. Händler informieren.
E - 9	Luftfilter verschmutzt, oder Brennstoffpumpe verschmutzt.	Filter reinigen. Händler informieren.
65 Hr	Der Ofen war 65 Stunden ohne Unterbrechung in Betrieb und wurde deshalb automatisch abgeschaltet.	Den Ofen erneut starten.
--:-- +	Kein Brennstoff.	Brennstofftank füllen.
--:-- +	Zu wenig Belüftung.	Besser lüften.

Störungen werden im Informations-Display angezeigt.

Bei Störungen, die nicht in dieser Tabelle aufgelistet sind und/oder wenn sich das Problem nicht löst mit den oben beschriebenen Maßnahmen, so wenden Sie sich bitte an Ihren Händler.

AUTOMATISCHE ABSCHALTUNG

Der Ofen ist mit einem Sicherheitssystem ausgestattet, das für eine automatische Abschaltung des Ofens sorgt, wenn dieser 65 Stunden ohne Unterbrechung in Betrieb war. Im Display erscheint folgende Anzeige: 65 Hr. Wenn Sie den Ofen wieder in Betrieb nehmen möchten, drücken Sie die -Taste . (siehe dazu Kapitel D).



AUTOMATIC CLEANING MODE (AUTOMATISCHES REINIGUNGSSYSTEM)

Wenn der Ofen 2 Stunden ununterbrochen auf der höchsten Stufe gebrannt hat, wird der Brenner sich automatisch reinigen. Auf der Anzeige wird dies mit dem Code CL:05, zurückzählend bis CL:01 angegeben. 5 Minuten lang brennt der Ofen auf niedrigster Stufe, während der Brenner sich in diese Zeit selbst reinigt. Nach der Reinigung schaltet der Ofen wieder auf die höchste Stufe.



I KINDERSICHERUNG

Die Kindersicherung können Sie benutzen, um zu verhindern, daß ein Kind versehentlich die Einstellung des Heizofens verändert. Während des Brennens kann der Heizofen dann nur noch ausgeschaltet werden. Wenn der Heizofen bereits ausgeschaltet ist, verhindert die aktivierte Kindersicherung auch, daß der Ofen versehentlich eingeschaltet wird. Sie aktivieren die Kindersicherung dadurch, daß Sie die betreffende Taste **13** länger als 3 Sekunden gedrückt halten. Die Kontroll-Lampe KEY-LOCK  leuchtet auf (Abb. I) um anzuzeigen daß die Kindersicherung eingeschaltet ist. Um diese wieder auszuschalten, drücken Sie erneut länger als 3 Sekunden auf die Taste KEY-LOCK.

J DIE RICHTIGE BENUTZUNG DER "SAVE" FUNKTION

Mit der "SAVE"-Funktion können Sie die Temperatur begrenzen. Wenn diese Funktion eingeschaltet ist, wird sich der Heizofen automatisch ausschalten, wenn die Zimmertemperatur 3°C über der eingestellten Temperatur liegt. Fällt die Zimmertemperatur danach wieder auf die eingestellte Temperatur, schaltet sich der Heizofen wieder automatisch ein.

Sie aktivieren die Einstellung "SAVE" durch Betätigung der betreffenden Taste **16**. Die Kontroll-Lampe SAVE leuchtet auf (Abb. J). Durch nochmaliges Betätigen der Taste SAVE schalten Sie die Funktion wieder aus.

! Auch ohne die Einstellung "SAVE" sorgt Ihr Heizofen dafür, daß die eingestellte Temperatur annähernd beibehalten wird, und zwar durch Anpassung der Heizkapazität.

■ "SAVE" ist eine Einstellung, die Sie zum Beispiel benutzen können, wenn Sie nicht im Raum anwesend sind oder um den Raum frostfrei zu halten.

K DIE BRENNSTOFFANZEIGE

Wenn die Brennstoffanzeige auf dem Display erscheint, ist noch für 10 Minuten Brennstoff vorhanden. Die restliche Brenndauer wird im Informations-Display **11** angezeigt (Abb. K).

Sie holen den Brennstoffbehälter aus dem Ofen und füllen ihn mit neuem Brennstoff nach (außerhalb des Wohnbereiches) (Siehe Kapitel B).

Auf der Anzeige erscheint die Zahl 10, ertönt alle 2 Minuten ein akustisches Warnsignal, zum Zeichen, daß der Wechseltank nachgefüllt werden muß. Reagieren Sie nicht, dann geht der Heizofen von selbst aus. Auch dann ertönt ein Warnsignal. Die Brennstoffanzeige blinkt und im Informationsdisplay erscheinen vier Striche (---:--). Sie können dies ausschalten, indem Sie einmal auf die -Taste **12** drücken.

Wenn der Heizofen vollständig leer gebrannt ist, müssen Sie nach dem Nachfüllen einige Sekunden warten, bevor der Heizofen wieder betriebsbereit ist.

L DIE KONTROLL-LAMPE VENT

Wenn die Kontroll-Lampe VENT zu blinken beginnt, ist dies ein Zeichen dafür, dass der Raum unzureichend ventiliert wird (Abb. L). Der Heizofen wird sich von selbst ausschalten. Sollte die Kontroll-Lampe nach zusätzlicher Belüftung immer noch blinken, wenden Sie sich bitte an Ihren Händler.

M WARTUNG

Bevor Sie Wartungsarbeiten ausführen, muß der Heizofen ausgeschaltet und abgekühlt sein. Ziehen Sie den Stecker aus der Steckdose.

Ihr Heizofen benötigt kaum Wartung. Wöchentlich sollten jedoch der Ventilatorfilter **8** mit einem Staubsauger und das Gitter **2** mit einem feuchten Tuch gereinigt werden.

Kontrollieren Sie regelmäßig den Brennstofffilter:



I: Wenn die Anzeige  auf dem Informations-Display erscheint ist die Kindersicherung eingeschaltet.



J: Wenn die Kontroll-Lampe SAVE aufleuchtet, schaltet sich der Heizofen automatisch an und aus, um innerhalb eines bestimmten Temperaturbereiches zu bleiben.



K: Wenn die FUEL-Anzeige aufleuchtet sehen Sie im Informations-Display für wieviel Minuten Sie noch Brennstoff haben.

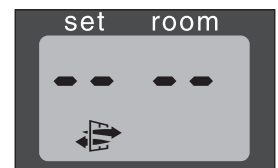

L: Wenn die VENT-Anzeige blinkt, ist dies ein Zeichen daß der Raum unzureichend ventiliert wird.

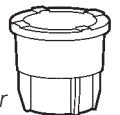

Brennstofffilter

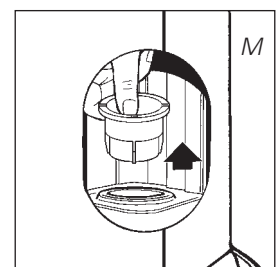

- 1 Nehmen Sie den Brennstofftank ⑥ aus dem Heizofen und entfernen Sie den Brennstofffilter (Abb. M). Dieser kann etwas nachtropfen- halten Sie ein Tuch bereit.
- 2 Klopfen Sie den umgedrehten Brennstofffilter auf einem harten Untergrund aus, um so den Schmutz zu entfernen. **(Niemals mit Wasser reinigen!)**
- 3 Setzen Sie den Brennstofffilter wieder ein.

Wir empfehlen, dass Sie Staub und Flecken immer gleich mit einem feuchten Tuch entfernen, da sonst Flecken entstehen können, die sich nur noch schwer entfernen lassen.



Entfernen Sie selbst keine Teile aus dem Heizofen. Wenden Sie sich bezüglich einer eventuellen Reparatur immer an Ihren Händler.
Wenn das Stromkabel beschädigt ist, darf nur ein anerkannter Elektro-Installateur das Kabel mit einem Typ H05 VV-F austauschen.



N LAGERUNG (ENDE DER HEIZSAISON)

Wir empfehlen Ihnen, den Heizofen am Ende jeder Heizsaison vollständig leer brennen zu lassen und staubfrei zu lagern, vorzugsweise in der Originalverpackung. Übrig gebliebenen Brennstoff sollten Sie in der nächsten Heizsaison nicht mehr benutzen. Verbrauchen Sie diesen also. Falls doch etwas übrig bleibt, schütten Sie diesen nicht weg, sondern entsorgen Sie ihn laut den örtlichen Vorschriften für chemischen Kleinabfall.

Beginnen Sie jede neue Heizsaison auf jeden Fall mit neuem Brennstoff. Beachten Sie wieder diese Gebrauchsanweisung (*wie beschrieben ab Kapitel A*), wenn Sie den Heizofen erneut in Betrieb nehmen.

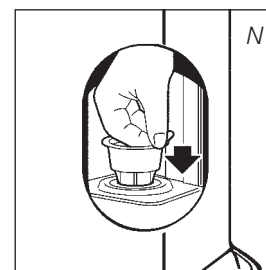

Transport-
verschluss



O TRANSPORT

Um zu verhindern, daß der Heizofen während des Transportes Brennstoff verliert, müssen folgende Maßnahmen getroffen werden:

- 1 Lassen Sie den Heizofen abkühlen.
- 2 Nehmen Sie den Brennstofftank ⑥ aus dem Heizofen und entfernen Sie den Brennstofffilter (*siehe Kapitel M, Abb. M*). Dieser kann eventuell etwas nachtropfen; halten Sie ein Tuch bereit. Den Brennstofffilter und den Brennstofftank außerhalb des Heizofens aufbewahren.
- 3 Setzen Sie den Transportverschluss anstelle des Brennstofffilters ein (Abb. N) und drücken Sie ihn fest, so daß kein Brennstoff austritt.
- 4 Den Heizofen immer aufrecht transportieren.
- 5 Entleeren Sie den fest eingebauten Brennstoffbehälter vor dem Transport oder falls ein falscher oder verunreinigter Brennstoff verwendet wurde, mit einer Brennstoffpumpe. Entfernen Sie zunächst den Brennstofffilter und setzen Sie dann die Brennstoffpumpe in den leeren, fest eingebauten Brennstoffbehälter. Gehen Sie genau so vor, wenn der Brennstoffbehälter Wasser enthält.

P TECHNISCHE DATEN

Zündung	Elektrisch	Abmessungen einschließlich Bodenplatte (mm)	Breite	376
Brennstoff	Heizpetroleum		Tiefe	296
Kapazität (kW) max.	3,00		Höhe	428
Kapazität (kW) min.	0,80	Zubehör:	Brennstoffpumpe	
Geeigneter Raum (m ³)**	48-120		Transportverschluß	
Brennstoffverbrauch (Ltr/Std)*	0,313	Netzspannung	230 V	
			-- AC / 50 Hz	
Brennstoffverbrauch (g/Std)*	250	Stromverbrauch:		
Brenndauer pro Tank (Std)*	17,3	- Zündung	320 W	
Inhalt Brennstofftank (Liter)	5,4	- Im Dauerbetrieb	13 W	
Gewicht (kg)	8,0	Sicherungen	250V, 5A	

* Bei Einstellung auf maximalem Stand

** Angegebene Werte sind Richtwerte

Q GARANTIEBEDINGUNGEN

Sie erhalten auf Ihren Heizofen 48 Monate Garantie ab Kaufdatum. Innerhalb dieser Zeit werden alle Material- und Herstellungsfehler kostenlos behoben. Hierbei gelten folgende Regeln:

- 1 Alle weiteren Ansprüche auf Schadenersatz, inklusiv Folgeschäden, werden nicht anerkannt.
- 2 Reparatur oder Austausch von Teilen innerhalb der Garantiezeit führt nicht zur Verlängerung der Garantie.
- 3 Die Garantie verfällt, wenn Veränderungen angebracht wurden, Nicht-Original Teile montiert oder Reparaturen durch Dritte am Heizofen ausgeführt wurden.
- 4 Die Garantie gilt nicht für Teile, die einem normalen Verschleiß unterliegen, wie die Brennermatte, Dichtungen jeglicher Art und die manuelle Benzinpumpe.
- 5 Die Garantie gilt ausschließlich unter Vorlage der datierten Originalrechnung, auf der keine Veränderungen vorgenommen wurden.
- 6 Die Garantie gilt nicht bei Schäden, die durch zweckwidrige Handlungen entstanden sind, beziehungsweise durch Verwahrlosung und durch die Benutzung von falschem oder veraltetem Brennstoff. Falscher Brennstoff kann sogar gefährlich sein.*
- 7 Die Versandkosten und das Versandrisiko des Heizofens, oder dessen Teile, gehen zu allen Zeiten zu Lasten des Käufers.



Um unnötige Kosten zu vermeiden, empfehlen wir Ihnen, immer zuerst sorgfältig die Gebrauchsanweisung zu lesen. Finden Sie darin keine Lösung, geben Sie den Heizofen Ihrem Händler zur Reparatur.

* Leicht entzündliche Stoffe können zum Beispiel zu unkontrollierbarer Verbrennung führen, die ausschlagende Flammen zur Folge haben. Versuchen Sie in diesem Fall nie, den Heizofen zu transportieren, sondern schalten Sie den Heizofen unverzüglich aus. In Notfällen können Sie einen Feuerlöscher benutzen, jedoch ausschließlich einen Kohlendioxid- oder Pulver-Feuerlöscher.

R PRODUKTDATENBLATT

(a) Name / Warenzeichen des Lieferanten	TOYOTOMI Europe Sales B.V.
(b) Model	LC-32GF, LC-2030, LC-2130, LC-2230, LC-2330
(c) Energieeffizienzklasse	A
(d) Direkte Wärmeleistung	3.0kW
(e) Indirekte Wärmeleistung	N/A
(f) Energieeffizienzindex	94.9%
(g) Brennstoff-Energieeffizienz	100%

(h) Besonderen vorkehrungen

Für das Zusammenstellen, die Installation oder Wartung des Gerätes wir verweisen wir nach die Gebrachsanleitung.

S WICHTIGE EINZELTEILE

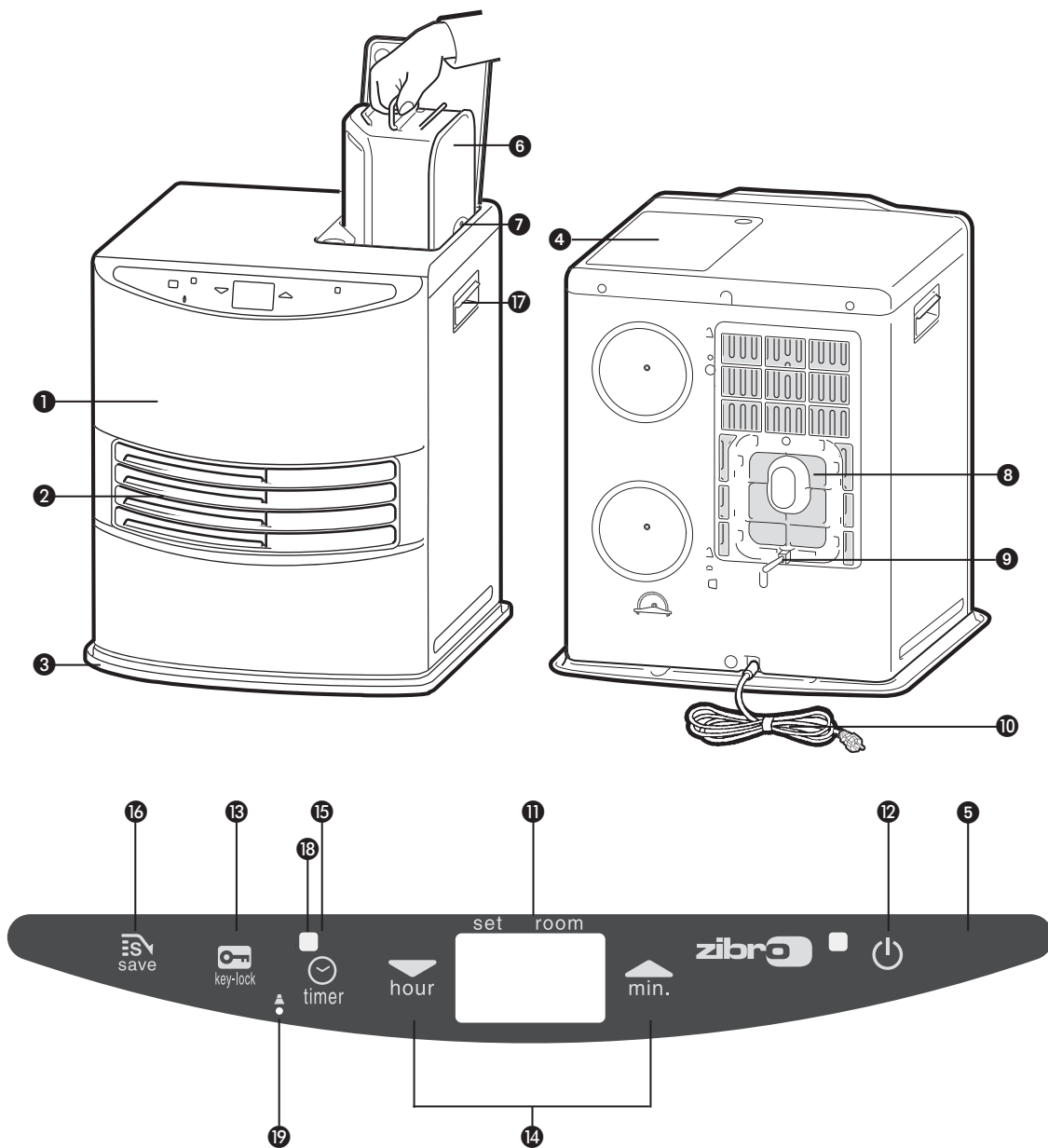

- ① Frontplatte
- ② Gitter
- ③ Bodenplatte
- ④ Deckel Brennstofftank
- ⑤ Bedienungsfeld
- ⑥ Brennstofftank
- ⑦ Brennstoffanzeige Brennstofftank
- ⑧ Ventilatorfilter
- ⑨ Thermostat
- ⑩ Stecker + Kabel
- ⑪ Informations-Display
- ⑫ ⏻-Taste
- ⑬ Kindersicherung
- ⑭ Einstelltasten (Zeit und Temperatur)
- ⑮ Zeitschaltuhr
- ⑯ SAVE-Taste
- ⑰ Handgriff
- ⑱ Zeitschaltuhrlampe
- ⑲ Höhen-Modus-Knopf

Merci d'avoir choisi un produit "TOYOTOMI"!

Les produits de " Toyotomi " sont utilisés par des clients satisfaits à travers le monde entier. Afin d'assurer l'utilisation confortable et sûre de nos produits par les clients dans chaque pays, nos produits sont conformes aux normes de sécurité non seulement au Japon mais également dans tous les pays du monde, dont nous distribuons nos produits.

Toyotomi adapte ses produits pour satisfaire aux besoins de ses clients en poursuivant toujours notre philosophie d'entreprise, «partager les joies de la vie quotidienne». Nous allons continuer à rechercher, développer et fabriquer des produits qui répondent au mode de vie des gens comme l'efficacité, la sécurité et le confort.

Nous espérons que vous apprécierez votre appareil "Toyotomi" pour les années à venir!

Pour assurer une durée de vie maximale pour cet appareil, nous vous invitons d'abord à lire ce manuel d'instruction.

Apprenez à mieux nous connaître ... rendez-vous sur notre site www.toyotomi.eu pour une vue d'ensemble de notre gamme de produits.



1 LISEZ D'ABORD LES INSTRUCTIONS CONCERNANT UNE PREMIÈRE UTILISATION.

2 EN CASE DE DOUTE, CONTACTEZ VOTRE REVENDEUR.

3 AVANT DE COMMENCER LA LECTURE, CONSULTEZ LA LISTE DES PRINCIPAUX COMPOSANTS À LA DERNIÈRE PAGE

L'UTILISATION DANS LES GRANDES LIGNES

Voici, dans les grandes lignes, la marche à suivre pour utiliser votre appareil mobile de chauffage à combustible liquide. Le MANUEL D'UTILISATION reprend chaque étape en détail.

- 1** Retirez les différents emballages (voir le chapitre A, fig. A).
- 2** Remplissez le réservoir amovible **6** (voir le chapitre B, fig. C).
- 3** Branchez la fiche dans la prise de courant.
- 4** Allumez l'appareil à l'aide de la touche  **12** (voir le chapitre D).
- 5** Modifiez si nécessaire la température à votre convenance à l'aide des touches de réglage (voir le chapitre E).
- 6** Pour éteindre l'appareil, appuyez sur la touche  **12**.



Le remplissage du réservoir doit se faire (sécurité contre l'incendie):

- soit appareil à l'arrêt,
- soit dans un autre local que celui où est installé le chauffage,
- Dans tous les cas, l'utilisateur doit vérifier la bonne fermeture de son réservoir rechargé en dehors de toute source de chaleur ou de feux nus (voir le chapitre B).
- Votre appareil dégagera une odeur de 'neuf' en chauffant pour la première fois.
- Conservez votre combustible dans un endroit frais, à l'abri de la lumière après avoir fermé le ou les bidons avec le bouchon d'origine.
- Le combustible vieillit. Utilisez à chaque début de saison de chauffage du nouveau combustible.
- Utilisez uniquement paraffine de haute qualité, sans eau et pur conformément à la législation locale (TOYOTOMI combustible).
- Si vous changez de marque et/ou de type de combustible, vous devez d'abord vous assurer que l'appareil mobile de chauffage à combustible liquide consomme entièrement le combustible présent.

CE QUE VOUS DEVEZ SAVOIR AU PRÉALABLE:

AÉREZ TOUJOURS SUFFISAMMENT

Lisez attentivement ce manuel d'utilisation avant d'utiliser l'appareil et conservez-le pour toute référence ultérieure. Installez cet appareil uniquement s'il est conforme à la législation, aux ordonnances et aux normes locales et nationales. Ce produit a été conçu pour être utilisé comme chauffage dans des maisons résidentielles, et il doit être utilisé uniquement dans des endroits secs, dans des conditions domestiques normales et en intérieur, dans un séjour, une cuisine ou un garage.

Pour votre confort et votre sécurité, assurez-vous que la pièce où se trouve l'appareil, est suffisamment aérée.

REMARQUE: Afin d'éviter toute coupure intempestive, nous conseillons d'entrouvrir une porte ou une fenêtre lorsque l'appareil est en service.

Quel que soit le modèle, vous devez toujours prévoir une pièce de volume minimal afin d'utiliser l'appareil en toute sécurité, sans aération supplémentaire (voir le chapitre P). Si le volume de la pièce est plus petit que celui préconisé, vous devez toujours entrebâiller une fenêtre ou une porte (2,5 cm). Il est important que chaque pièce où l'appareil est utilisé soit munie d'une entrée d'air suffisante et d'une sortie d'air efficace (section minimale de 50 cm² pour chaque orifice).

Nous recommandons également de le faire dans des pièces très isolées ou sans courants d'air et / ou à haute altitude. N'utilisez pas votre poêle dans des caves ou des pièces souterraines.

Toute modification du système de sécurité est interdite, car dans ce cas, nous ne pourrions plus garantir le bon fonctionnement du contrôleur d'atmosphère. En cas de doute, consultez votre distributeur.

PARTICULIÈREMENT POUR FRANCE: Votre appareil de chauffage a été conçu pour fonctionner uniquement avec un combustible pour chauffage mobile à combustible liquide (conforme aux arrêtés du 18/7/2002 et du 25/6/2010). L'usage de tout autre combustible est interdit. Réclamez-les chez votre revendeur ou consultez notre site internet pour l'adresse de nos points de ventes. Le chauffage mobile à combustible liquide est un appareil de chauffage d'appoint à fonctionnement intermittent.

NOTE SPÉCIALE POUR LE ROYAUME-UNI : N'utilisez que du pétrole de classe C1 ou équivalent, en conformité avec la norme 'BS2869- Part 2'.

Pour une utilisation convenable, l'utilisateur doit respecter les prescriptions suivantes:

INTERDICTION

- d'utiliser le chauffage mobile à combustible liquide dans les caravans, les bateaux et les cabines de véhicules.
- d'utiliser le chauffage mobile à combustible liquide dans les pièces insuffisamment aérées (se reporter au volume minimal à chauffer dans le tableau des caractéristiques) ou situées en dessous du niveau du sol et / ou au-dessus de niveau plus haut que 1900 mètres.
- de toute intervention par l'utilisateur sur les dispositifs de sécurité du chauffage. L'utilisation de ce type de chauffage dans les locaux recevant du public (ERP) doit faire l'objet d'une démarche réglementée. Il est impérative de se renseigner auparavant.

LE COMBUSTIBLE APPROPRIÉ

Votre appareil mobile de chauffage est conçu pour être utilisé avec un combustible de haute qualité, pur et sans eau (TOYOTOMI combustible). Seuls ces combustibles vous assurent une combustion propre et optimale. Un combustible de moins bonne qualité peut se traduire par:

- un risque accru de panes
- une combustion imparfaite
- une réduction de la durée de vie de l'appareil
- un dégagement de fumée et/ou de mauvaise odeur
- un dépôt sur la grille ou le manteau

Un combustible approprié est donc essentiel pour un usage sûr et durable de votre appareil.

La garantie ne couvre pas les dommages et/ou pannes de l'appareil mobile de chauffage causés par l'utilisation d'un combustible autre que celui qui est recommandé.

Pour connaître le combustible le mieux adapté, consultez votre revendeur (www.toyotomi.eu).



Seul un combustible approprié vous garantit un usage sûr et durable de votre appareil.



Vous trouverez ce bouchon de transport séparément dans le carton. Pour transporter l'appareil dans votre véhicule, utilisez obligatoirement le bouchon de transport. Il faut donc bien le conserver!

MANUEL D'UTILISATION

A INSTALLATION DE L'APPAREIL

- 1 Retirez avec précaution votre appareil du carton et vérifiez-en le contenu. En plus de l'appareil, vous devez disposer:
 - d'une pompe à main
 - d'un bouchon de transport
 - du présent manuel d'utilisationConservez le carton et l'emballage (fig. A) à des fins d'entreposage et/ou de transport.
- 2 Ouvrez le couvercle du réservoir amovible 4 puis retirez la cale de carton.
- 3 Remplissez le réservoir amovible comme indiqué au chapitre B.
- 4 La surface du sol doit être plane. Déplacez l'appareil s'il n'est pas parfaitement horizontal. N'essayez pas de corriger sa position en mettant en dessous des livres ou un objet quelconque.
- 5 Branchez la fiche 10 dans la prise de courant (230 volts CA - 50 Hz) et réglez l'heure à l'aide des touches de réglage 14 (voir le chapitre C).
- 6 Votre appareil est maintenant prêt à l'emploi.

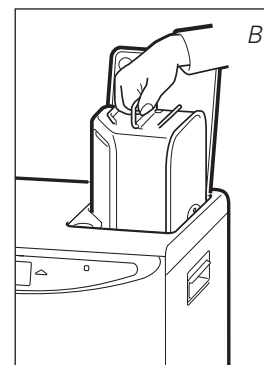
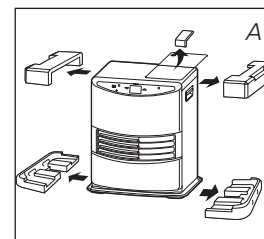

REGLAGE D'ALTITUDE

- 1 Si l'appareil de chauffage est utilisé à une altitude de 800 m à 1300 m, utilisez le mode d'altitude 1. Appuyez sur le bouton d'altitude 19 avec une fine tige comme un clip et branchez-le dans la prise simultanément. Ensuite, "1 ▲" apparaît à l'écran.
- 2 Si le chauffage est utilisé à une hauteur de 1300 m à 1900 m, utilisez le mode d'altitude 2. Après avoir réglé le mode d'altitude 1, appuyez sur le bouton d'altitude 19 avec une fine tige et branchez-le à nouveau simultanément. Ensuite, "2 ▲" sera affiché à l'écran.
- 3 Désactivez le mode altitude en appuyant simultanément sur le bouton d'altitude 19 et sur la prise de courant après avoir réglé le mode d'altitude 2. Ensuite, "0" apparaît à l'écran et "▲" disparaît.



REMARQUE: Lorsque le mode d'altitude 1 est défini, le repère d'altitude "▲" est allumé à l'écran. Lorsque le mode d'altitude 2 est réglé, le repère d'altitude "▲" clignote pendant le fonctionnement.

REMARQUE: En cas de panne de courant ou de déconnexion de l'appareil de chauffage, le réglage de l'altitude restera.

! Ne pas utiliser l'appareil à une altitude supérieure à 1900 mètres.

CHANGER LE VOLUME

Cet appareil de chauffage peut changer le volume sonore de buzzer. Le réglage initial est au niveau élevé.

- 1 Appuyez sur la touche SAVE 16 et maintenez-la enfoncée pendant plus de 3 secondes, puis le volume sonore du buzzer passe de Elevé à Bas.
- 2 Appuyez à nouveau sur la touche SAVE 16 et maintenez-la enfoncée pendant plus de 3 secondes, puis le volume sonore du buzzer passe de Bas à Elevé.

REMARQUE : Le niveau de volume est uniquement Bas et Elevé, mais l'alarme par le dispositif de sécurité retentit au niveau Elevé.

REMARQUE : Lorsque le chauffage a été débranché ou après une panne de courant, le volume correspondra au réglage initial Elevé.



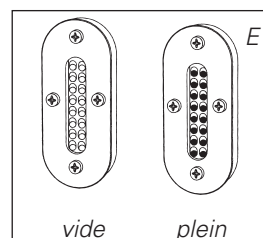
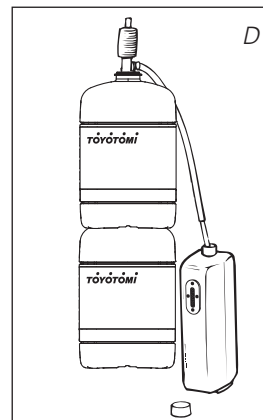
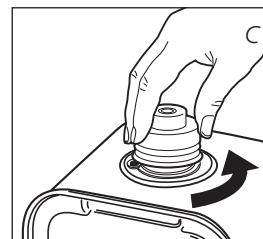

B REMPLISSAGE DU COMBUSTIBLE

Remplissez votre réservoir amovible dans un lieu approprié (au cas où vous renverseriez du combustible). Procédez comme suit:

- 1 Assurez-vous que l'appareil est éteint.
- 2 Soulevez le couvercle, dégagez le réservoir amovible et retirez-le de l'appareil (fig. B). Posez le réservoir amovible (côté bouchon vers le haut, côté poignée par terre) puis dévissez le bouchon du réservoir (fig. C).
REMARQUE: Quelques gouttes de combustible peuvent encore s'écouler du réservoir.
- 3 Prenez la pompe à main (voir manuel d'utilisation de la pompe) et introduisez le tuyau rigide dans le bidon. Veillez à ce que ce dernier soit plus haut que le réservoir amovible (fig. D). Introduisez le tuyau flexible dans l'orifice du réservoir amovible.
- 4 Lors du remplissage, observez attentivement la jauge du niveau de combustible (fig. E). Si celle-ci est pleine, désamorçez la pompe. Ne remplissez jamais trop le réservoir, surtout si le combustible est très froid (en chauffant, le combustible se dilate).
- 5 Ne laissez pas le combustible encore présent dans la pompe, remettez-le dans le bidon et retirez la pompe avec soin. Vissez le bouchon du réservoir minutieusement sur le réservoir. Essayez le combustible éventuellement renversé.
- 6 Dans tous les cas, l'utilisateur doit vérifier la bonne fermeture du réservoir rechargé en dehors de toute source de chaleur ou de feux nus. Remettez le réservoir amovible dans l'appareil (bouchon en bas). Refermez le couvercle. Pensez à fermer votre bidon pour éviter des dépôts d'eau.



C REGLAGE DE L'HEURE

Introduisez la fiche dans la prise de courant (230 Volts CA/50Hz). La touche de mise en route  doit être en position OFF. Pour effectuer le réglage, appuyez d'abord sur la touche HOUR. Les 4 chiffres de l'écran  commenceront à clignoter. Appuyez ensuite sur le bouton ( hour) jusqu'à obtenir l'heure actuelle. Pour les minutes, appuyez sur la touche ( min.). En appuyant une seule fois, vous augmentez la valeur petit à petit. Si vous maintenez la touche enfoncée, la valeur continue à augmenter jusqu'à ce que vous relâchiez la touche. Au bout de 10 secondes environ, les 4 chiffres s'arrêtent de clignoter et le réglage sera enregistré (fig. F). 5 Minutes après l'extinction de l'appareil, l'information sur l'afficheur disparaîtra et l'appareil sera en position réserve (stand-by). Par appuyer sur un bouton quelconque, l'heure sera visible.





F: Quand les 4 chiffres arrêtent à clignoter, les valeurs insérées sont mémorisées.

 En cas de coupure de courant ou si la prise est débranchée, vous devez procéder de nouveau au réglage.

D MISE EN ROUTE DE L'APPAREIL

Au début, un appareil à pétrole neuf dégage une certaine odeur. Prévoyez donc une aération supplémentaire.

 Allumez toujours l'appareil en vous servant de la touche . N'utilisez jamais d'allumettes ou de briquet.

Une fois le réglage de l'heure effectuée, allumez l'appareil en appuyant tout simplement sur la touche . Le témoin d'allumage se met à clignoter pour indiquer que l'opération d'allumage est en cours. Cette opération dure quelques instants. Lorsque l'appareil s'allume, le témoin reste rouge.

L'afficheur numérique  affiche deux nombres. Le voyant température s'allume (fig. G). La température actuelle s'affiche sous l'inscription ROOM. La température désirée s'affiche sous l'inscription SET. Vous pouvez modifier cette dernière en vous servant des touches de réglage (voir le chapitre E).

Avant d'allumer l'appareil, vérifiez qu'il reste suffisamment de combustible dans le réservoir.



E REGLAGE DE LA TEMPERATURE DE VOTRE CHOIX

Vous pouvez modifier la température désirée lorsque l'appareil est allumé en vous servant des touches de réglage 14. Pour augmenter la température, appuyez sur la touche (▲min.). L'indication °C 11 commencera à clignoter. Pour diminuer la température, appuyez sur la touche (▼hour). Après environ 10 secondes l'indication °C arrêtera à clignoter et les valeurs insérées sont mémorisées (fig. G).

Vous pouvez régler la température sur 6°C minimum et 28°C maximum. En cas de coupure de courant ou si la prise est débranchée :

- rebranchez l'appareil. Un message F-0 nous indique qu'il y a eu coupure de courant; appuyez sur le bouton marche/arrêt 12, reprogrammez l'heure (voir chapitre C), rallumez de nouveau l'appareil (voir chapitre D). La température désirée passe à la valeur standard soit 20°C.

F PROGRAMMATION DE L'HEURE DESIREE (TIMER)

Le TIMER permet d'allumer automatiquement l'appareil à une heure désirée. Au préalable, vous devez avoir programmé l'heure actuelle (voir chapitre C) ainsi que votre température (voir chapitre E). L'appareil doit être éteint.

Procédez comme suit:

- 1 Appuyez sur la touche 12 puis juste après sur la touche TIMER 15. Le témoin TIMER 18 et les 4 chiffres 11 commenceront à clignoter.
- 2 Enregistrez l'heure à laquelle l'appareil doit s'allumer en vous servant des touches de réglage 14. Appuyez ensuite sur la touche (▼hour) pour enregistrer l'heure et la touche (▲min.) pour les minutes (le réglage des minutes s'effectue de 5 en 5 minutes).
- 3 Après environ 10 secondes les 4 chiffres afficheront de nouveau CLOCK et le témoin TIMER 18 s'allumera, indiquant que la fonction TIMER a été activée (fig. H).
- 4 Le timer permet d'obtenir la température désirée à l'heure programmée. L'appareil calcule lui-même à quel moment il doit se mettre en route pour obtenir la température voulue (Fuzzy logics).

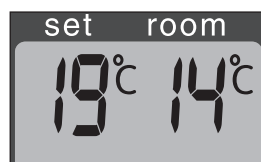

G: A gauche la température désirée, à droite la température mesurée.

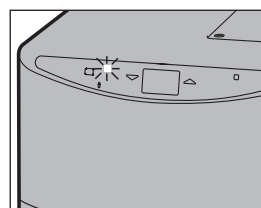

H: La lampe témoin TIMER indique que la fonction timer est active.

! Si vous désirez éteindre l'appareil ou changer l'heure de démarrage, il vous suffit simplement d'appuyer sur la touche TIMER (voir le chapitre G).

Afin de désactiver la fonction du timer, appuyez une seule fois sur la touche 12.

G EXTINCTION DE L'APPAREIL

Il y a deux manières d'éteindre l'appareil:

- 1 Appuyez sur la touche 12. L'afficheur numérique se met en mode CLOCK et la flamme s'éteint.
- 2 Si vous désirez éteindre l'appareil et faire en sorte qu'il s'allume la prochaine fois automatiquement sous l'effet du timer, appuyez sur la touche TIMER 15. Vous pouvez servir des touches de réglage 14 (voir chapitre F).

H LE ROLE DE L'AFFICHEUR NUMERIQUE

L'afficheur numérique 11 sert non seulement à afficher l'heure et la température (consignées) (chapitres C, E et F) mais encore à signaler des pannes. Le code qui apparaît sur l'afficheur vous indique ce qui se passe:

CODE	INFORMATION	ACTION
E - 0	Surchauffe de l'appareil.	Laissez refroidir, puis rallumez.
F - 0	Panne de courant secteur.	Rallumez l'appareil.
E - 1	Thermostat défectueux.	Contactez votre revendeur.
F - 1	Thermistance du brûleur défectueuse.	Contactez votre revendeur.
E - 2	Problèmes de mise en marche.	Contactez votre revendeur.
E - 23	Allumez de nouveau l'appareil juste après qu'il se soit éteint.	Attendez environ 30 secondes puis allumez de nouveau l'appareil après avoir branché la prise de courant.
E - 5	Protection anti-renversement .	Rallumez l'appareil.
E - 6	Mauvaise combustion.	Contactez votre revendeur.
E - 7	Température ambiante supérieure à 32°C.	Rallumez l'appareil si nécessaire.

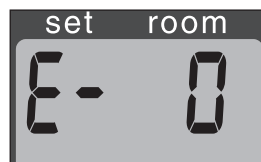

En cas de panne, l'afficheur numérique vous indique ce qui se passe.

E - 8 Moteur soufflant défectueux.
 E - 81 Fréquence anormale.
 E - 9 Filtre à air encrassé, ou
 Pompe à combustible encrassée.
 65 Hr L'appareil de chauffage a fonctionné
 sans interruption pendant 65 heures
 et s'est éteint automatiquement.

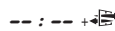
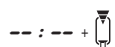

Manque d'aération.

Contactez votre revendeur.
 Branchez la fiche dans la prise de courant de nouveau.
 Contactez votre revendeur.
 Nettoyez le filtre.
 Contactez votre revendeur.

Rallumer l'appareil de chauffage.
 Remplissez le réservoir
 amovible.
 Aérer.

Contactez toujours votre revendeur en cas de panne non décrite ci-dessus et / ou lorsque la panne se répète malgré les mesures décrites plus haut.

ARRÊT AUTOMATIQUE

Cet appareil est équipé d'un système de sécurité qui éteint l'appareil de chauffage après 65 heures de fonctionnement sans interruption. L'écran affiche alors l'information suivante: 65 Hr. Si vous le souhaitez, vous pouvez rallumer l'appareil de chauffage en appuyant sur le bouton (MARCHE/ARR T) (voir chapitre D).



SYSTEME AUTONETTOYANT

Si l'appareil fonctionne en puissance maxi durant deux heures, le nettoyage de la chambre de combustion s'effectue automatiquement. L'afficheur numérique va passer progressivement de 00:05 à 00:01. Durant ces 5 minutes de nettoyage automatique, l'appareil sera en position mini. L'opération de nettoyage effectuée, l'appareil mobile de chauffage à combustible liquide reprendra sa position initiale.



VERROUILLAGE DE SECURITE ENFANTS

Vous pouvez utiliser le verrouillage de sécurité enfants pour éviter toute modification accidentelle des réglages de l'appareil. La seule touche qui n'est pas verrouillée par le bouton sécurité enfants est le bouton de mise en marche. Si l'appareil est éteint et que le bouton verrouillage est activé, l'appareil ne peut pas s'allumer. Activez le verrouillage de sécurité en appuyant la touche KEY LOCK pendant plus de 3 secondes. L'indication KEY-LOCK apparaîtra sur l'écran (fig. I), indiquant que la sécurité enfants a été activée. Pour désactiver le verrouillage de sécurité enfants, appuyez encore une fois pendant plus de 3 secondes sur la touche KEY-LOCK .



I: Quand l'indication apparaît sur l'écran, la sécurité enfants a été activée.

L'UTILISATION DE LA TOUCHE ÉCONOMIQUE 'SAVE'

La fonction 'SAVE' vous permet de limiter la température. Si cette fonction est active, l'appareil s'éteindra automatiquement si la température ambiante (ROOM) dépasse de 3°C la température désirée (SET). Si la température ambiante est en dessous ou égale à la température désirée, l'appareil se rallumera automatiquement.

Pour activer la fonction 'SAVE', appuyez sur la touche correspondante . La lampe témoin SAVE s'allume (fig. J). Pour désactiver cette fonction, appuyez de nouveau sur la touche SAVE.



J: Si la lampe témoin SAVE s'allume, l'appareil s'allume et s'éteint automatiquement afin de rester dans les limites d'une certaine plage de températures.

! Même sans la fonction 'SAVE', votre appareil veille à ce que la température désirée soit approximativement maintenue en adaptant sa capacité de chauffage. 'SAVE' est une position économique que vous employez lorsque, par exemple, vous n'êtes pas présent dans la pièce ou pour maintenir la température de la pièce en position "Hors gel".

K L'INDICATEUR 'FUEL'

Après que l'indication FUEL est apparue, vous disposez encore de 10 minutes de combustible. Un compte à rebours s'effectue sur l'afficheur numérique 11 (fig. K).

Vous intervenez en remplissant le réservoir amovible, l'appareil reprend son fonctionnement normal (chapitre B).

Vous entendez un signal d'alarme toutes les 2 minutes, vous indiquant que vous devez faire le plein de combustible. Si vous n'intervenez pas, l'appareil s'éteint de lui-même. En s'éteignant, l'appareil émet un signal sonore d'avertissement. L'indicateur 'FUEL' se met alors à clignoter et l'afficheur numérique affiche quatre tirets (---). Vous pouvez faire cesser cela en appuyant une nouvelle fois sur le  bouton 12. Si l'appareil a entièrement épuisé son combustible, une fois le plein effectué, vous devez attendre que le voyant 'FUEL' s'éteigne avant de rallumer l'appareil.

L L'INDICATION VENT

Quand l'indication VENT commence à clignoter, la pièce n'est pas suffisamment ventilée (fig. L). L'appareil s'éteindra automatiquement. Si cette indication continue à clignoter après ventilation, veuillez contacter votre revendeur.

M ENTRETIEN

Avant d'effectuer l'entretien de votre appareil, vous devez éteindre celui-ci et le laisser refroidir. Votre appareil exige peu d'entretien. Mais vous devez nettoyer chaque semaine le cache du ventilateur 8 à l'aide d'un aspirateur, et la grille 2 à l'aide d'un chiffon.

Vérifiez aussi régulièrement le filtre à combustible:

- 1 Enlevez le réservoir amovible 6 hors de l'appareil puis retirez le filtre à combustible (fig. M). Ayez un chiffon à portée de main pour essuyer le combustible restant.
- 2 Retirez le filtre à combustible et nettoyez-le avec du combustible ou à l'aide d'une soufflette. **(Ne nettoyez jamais à l'eau!)**
- 3 Remettez le filtre à combustible en place dans l'appareil.

Nous vous conseillons de nettoyer de temps en temps la poussière et les taches au moyen d'un chiffon sec. A défaut de quoi, des taches tenaces peuvent se former.

Les réparations, le remplacement des pièces importantes et le travail sur les éléments de sécurité ne doivent être exécutés que par des spécialistes agréés (et reconnus par le fabricant ou l'importateur). Avant de procéder à son entretien, laissez l'appareil refroidir.

Si le câble d'alimentation de cet appareil est endommagé, son remplacement (type H05 VV-F) doit être réalisé par le fabricant, ou par un atelier de réparation reconnu par l'importateur, afin d'éviter un danger.

N ENTREPOSAGE (FIN DE LA SAISON)

En fin de saison, rangez l'appareil dans un lieu sans poussière, si possible en utilisant l'emballage d'origine. Vous ne pourrez pas conserver le combustible restant pour la saison suivante. Allumez l'appareil et laissez-le consommer entièrement son combustible. Ne jetez pas le combustible n'importe où. Observez les règles en vigueur dans votre commune concernant les déchets chimiques. En tout cas, commencez la nouvelle saison avec du combustible neuf. Lorsque vous refaites usage de votre appareil suivez les instructions de nouveau (dès chapitre A).



K: Après que l'indication FUEL est apparue, l'écran affichera les minutes qui vous restent avant que le réservoir soit vide.

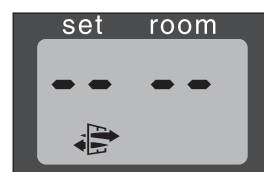

L: Quand l'indication VENT clignote, il est nécessaire de ventiler la pièce.



Filtre à combustible

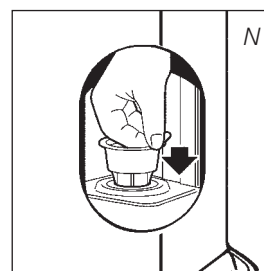
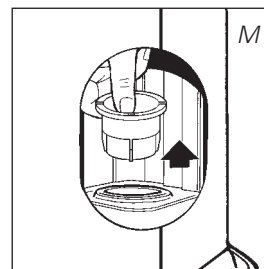

Bouchon de transport



O TRANSPORT

Afin d'éviter les fuites de combustible durant le transport de l'appareil, vous devez prendre les précautions suivantes:

- 1 Laissez l'appareil refroidir.
- 2 Retirez le réservoir amovible ⑥ de l'appareil et retirez le filtre à combustible (voir le chapitre M, fig. M). Ce dernier peut goutter un peu; gardez un chiffon à portée de main. Conservez le filtre et le réservoir amovible indépendamment de l'appareil.
- 3 Mettez le bouchon de transport à la place du filtre à combustible (fig. N) et enfoncez-le bien. Le bouchon de transport permet d'éviter autant que possible les fuites de combustible, pendant le transport du poêle.
- 4 Transportez l'appareil toujours en position verticale.
- 5 Avant de transporter le poêle, ou si vous y avez versé accidentellement le mauvais combustible, videz le réservoir fixe à l'aide d'une pompe à combustible. Retirez d'abord le filtre à combustible avant d'insérer la pompe. Faites de même si le réservoir à combustible contient de l'eau.

P SPÉCIFICATIONS TECHNIQUES

Allumage	électrique	
Combustible	Combustible liquide pour appareils mobiles de chauffage (Arrêté du 18/07/2002 et du 25/06/2010)	
Puissance nominale moyenne	158 g/h	1900 Watt
Puissance calorifique max.	250 g/h	3000 Watt
Puissance calorifique min.	67 g/h	800 Watt
Conseiller pour des pièces normalement aérées minimum m ³ **	minimum 48	maximum 120
Ne convient pas pour des pièces de volume inférieur à 48 m ³ / 20 m ²		
Consommation de combustible* (l/heure)	min. 0,083	max. 0,313
Consommation de combustible* (g/heure)	min. 67	max. 250
Autonomie du réservoir (heures)	min. 17,3	max. 65,1
Contenance du réservoir amovible (litres)	5,4	
Poids (kg)	8,0	
Dimensions (mm)	largeur	376
(plateau inférieur compris)	profondeur	296
	hauteur	428
Accessoires	pompe à main bouchon de transport	
Tension secteur	230 V - CA 50 Hz	
Consommation électrique	allumage	320 W
	continu	13 W
Niveau sonore	min. 18 dB	max. 35 dB
Valeur nominale de fusible	250V, 5A	

* En cas de réglage en position maximale

** Ces valeurs sont données à titre indicatif



Le marquage CE correspond à la conformité aux normes EN 60335-1 (2012) et EN 60335-2-30 (2009)

Q CONDITIONS DE GARANTIE

Votre appareil est couvert par une garantie de 4 ans à compter de la date d'achat. Durant cette période, tous les vices de fabrication ou de conception seront réparés gratuitement. De plus, les règles suivantes s'appliquent :

- 1** Nous rejetons expressément toute autre demande d'indemnisation, y compris en cas de préjudice indirect.
- 2** La réparation ou le changement de pièces effectués dans la période de garantie n'entraîne pas la reconduction de la garantie.
- 3** La garantie ne s'applique pas dans les cas suivants: modifications apportées au l'appareil, usage de pièces non d'origine, réparations de l'appareil effectuées par des tiers.
- 4** Les pièces sujettes à l'usure normale, comme le tamis, tout type de joint ou la pompe à main, ne sont pas couvertes par la garantie.
- 5** La garantie s'applique uniquement si vous présentez le bon d'achat d'origine, daté et ne portant pas de modifications.
- 6** La garantie ne s'applique pas en cas de dommage occasionné par des manipulations non conformes au manuel d'utilisation, par une négligence ou par l'usage de combustible non approprié ou usagé. Un combustible non approprié peut même être dangereux*.
- 7** Les frais d'expédition et les risques liés à l'envoi de l'appareil ou de ses pièces sont toujours à la charge de l'acheteur.

En cas de problème, consultez le manuel d'utilisation. Si le problème persiste, consultez votre revendeur.

* Les matières hautement inflammables, par exemple, peuvent produire une combustion incontrôlable avec, pour conséquence, un jaillissement des flammes. Dans ce cas, ne déplacez pas l'appareil mais éteignez-le immédiatement. En cas d'urgence, vous pouvez utiliser un extincteur mais uniquement du type B: extincteur à acide carbonique ou à poudre.



R FICHE PRODUIT

(a) Le nom du fournisseur / Marque commerciale	TOYOTOMI Europe Sales B.V.
(b) Modèle	LC-32GF, LC-2030, LC-2130, LC-2230, LC-2330
(c) La classe d'efficacité énergétique	A
(d) La puissance thermique directe	3.0kW
(e) La puissance thermique indirecte	N/A
(f) L'indice d'efficacité énergétique	94.9%
(g) Le rendement utile	100%
(h) Les éventuelles précautions particulières	Merci de vous référer au manuel d'utilisation pour tout ce qui concerne les instructions d'assemblage, d'installation ou d'entretien.

S ÉLÉMENTS IMPORTANTS

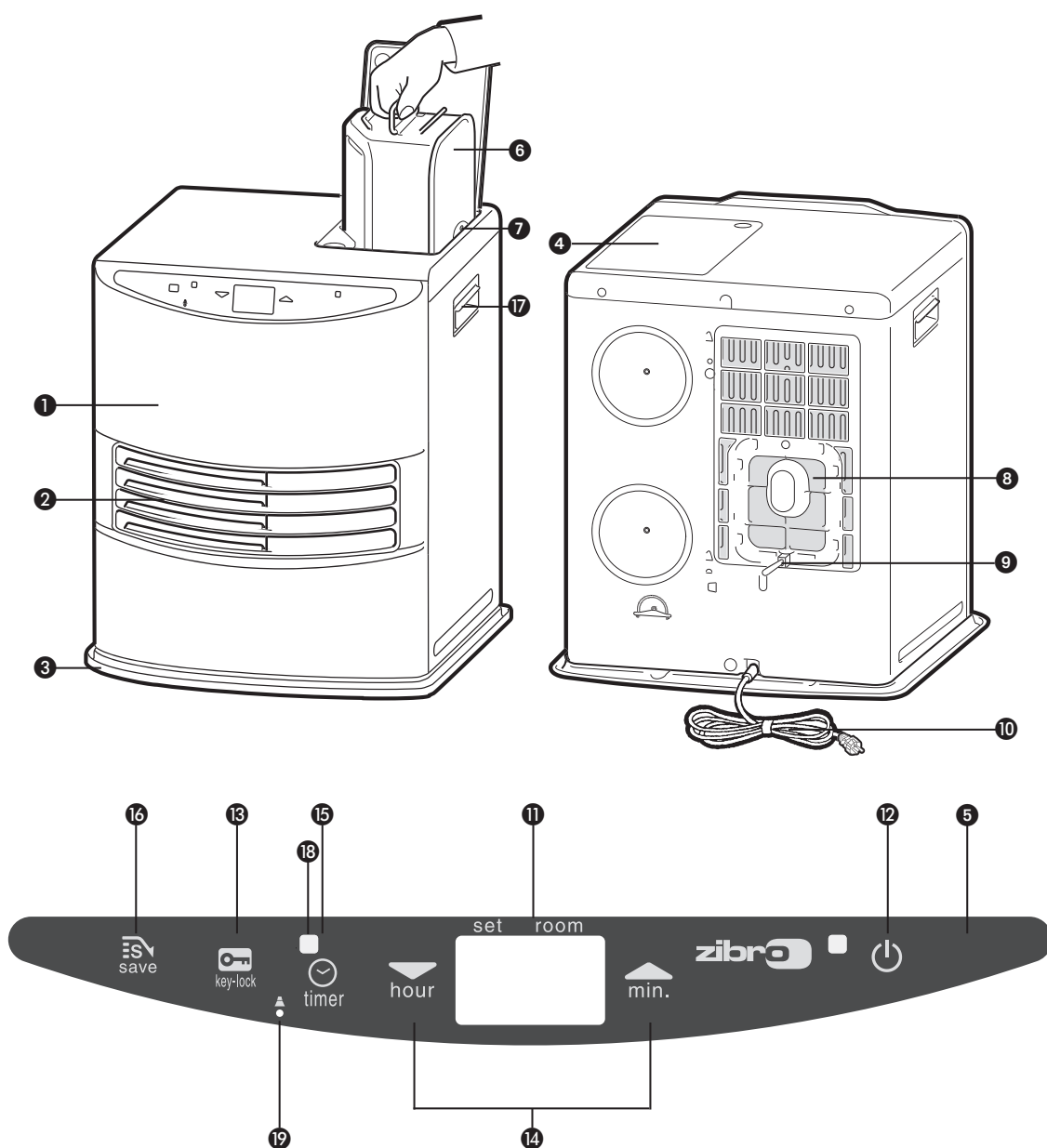

- 1 Façade
- 2 Grille
- 3 Plateau inférieur
- 4 Couvercle du réservoir amovible
- 5 Panneau de réglage
- 6 Réservoir amovible
- 7 Jauge de combustible du réservoir amovible
- 8 Cache du ventilateur
- 9 Sonde de température
- 10 Cordon d'alimentation électrique
- 11 Afficheur numérique
- 12 Touche $\text{\textcircled{P}}$
- 13 Verrouillage sécurité enfants
- 14 Touche de réglage (heure et température)
- 15 Réglage de l'heure d'allumage désirée "Timer"
- 16 Touche ECONOMIQUE
- 17 Poignée
- 18 Témoin timer
- 19 Bouton de réglage d'altitude

Wij danken u voor de koop van dit "TOYOTOMI" product!

Toyotomi producten worden gebruikt door tevreden klanten wereldwijd. Om een aangenaam en veilig gebruik van onze producten door klanten in elk land te waarborgen, voldoen onze producten niet alleen aan de Japanse veiligheidsnormen, maar ook aan de veiligheidsnormen van elk land ter wereld waarin wij actief zijn.

Toyotomi stemt haar producten af op de behoeften van haar klanten en blijft haar klanten tevreden stellen door het nastreven van haar bedrijfsfilosofie, "het delen van vreugde in het dagelijks leven". We zullen blijven doorgaan met het onderzoeken, ontwikkelen en produceren van producten die overeenkomen met een levensstijl voor efficiëntie, veiligheid en comfort. Wij hopen dat u vele jaren van uw Toyotomi product zult genieten! Voordat u uw nieuwe kachel in gebruik neemt, vragen wij u deze gebruiksaanwijzing zorgvuldig door te nemen, zodat u gegarandeerd bent van een maximale levensduur van uw kachel.

Maak ook kennis met onze andere producten.

Bezoek ons op www.toyotomi.eu voor onze volledige productenlijn.

1 LEES EERST DE GEBRUIKSAANWIJZING.

2 BIJ TWIJFEL, NEEM CONTACT OP MET UW DEALER.

3 VOORDAT U BEGINT TE LEZEN, RAADPLEEG DE LIJST MET BELANGRIJKSTE ONDERDELEN OP DE LAATSTE PAGINA.

HET GEBRUIK IN HOOFDLIJNEN

*Dit zijn in grote lijnen de stappen die u moet nemen om uw kachel te gebruiken.
Voor de precieze handelingen verwijzen wij u naar de HANDLEIDING.*

- 1** Verwijder alle verpakkingsmaterialen *(zie hoofdstuk A, fig. A)*.
- 2** Vul de wisseltank **6** *(zie hoofdstuk B, fig. C)*.
- 3** Steek de stekker in het stopcontact.
- 4** Ontsteek de kachel met behulp van de \cup -toets **12** *(zie hoofdstuk D)*.
- 5** Verander zonodig de gewenste temperatuur met behulp van de insteltoetsen *(zie hoofdstuk E)*.
- 6** Schakel de kachel uit door op de \cup -toets **12** te drukken.

- Als brandbeveiliging moet de tank gevuld worden wanneer de kachel uitstaat óf in een andere ruimte dan waar de kachel geïnstalleerd is.
- Zorg er voor dat de tank op de juiste wijze gesloten is na het vullen op een veilige afstand van warmtebronnen en open vuur *(zie hoofdstuk B)*.
- De eerste keer zal uw kachel tijdens het branden even naar 'nieuw' ruiken.
- Bewaar uw brandstof in de originele verpakking en met de originele sluiting op een koele en donkere plaats.
- Brandstof verouderd. Begin elk stookseizoen met nieuwe brandstof.
- Gebruik alleen een hoge kwaliteits- en watervrije, zuivere paraffine over eenkomstig de lokale wetgeving (TOYOTOMI brandstof).
- Indien u overgaat op een ander merk en/of soort brandstof, moet u de in de kachel aanwezige brandstof eerst helemaal laten leegbranden.

WAT U VOORAF MOET WETEN

ALTIJD VOLDOENDE VENTILEREN

Lees deze gebruikershandleiding aandachtig alvorens het toestel te gebruiken en bewaar het voor later. Installeer dit toestel enkel wanneer het voldoet aan de lokale/nationale wetgeving, regelgeving en normen. Dit product is bedoeld om gebruikt te worden als een kachel in woningen en is alleen geschikt voor gebruik binnenshuis in woonkamers, keukens en garages op droge plaatsen, in normale huishoudelijke omstandigheden.

Voor comfortabel en veilig gebruik dient u voor voldoende ventilatie te zorgen.

NB: Om onverwacht uitschakelen van de kachel te voorkomen raden we aan altijd een deur of raam op een kier te zetten wanneer de kachel in gebruik is.

Jedes Modell benötigt eine bestimmte minimale Raumgröße, um den Heizofen sicher, ohne zusätzliche Belüftung, betreiben zu können (siehe Kapitel P). Wenn der betreffende Raum kleiner als der angegebene Minimumwert ist, dann muß dafür gesorgt werden, daß immer ein Fenster oder eine Tür einen Spalt breit offen bleibt (ca. 2,5 cm). Es ist wichtig, dass jeder Raum, in dem der Heizofen benutzt wird, ausreichend belüftet und gut entlüftet wird (beide Öffnungen müssen einen Querschnitt von mindestens 50 cm² haben).

We adviseren dit ook te doen in goed geïsoleerde of tochtvrije ruimtes en/of op grote hoogte. Benutzen Sie den Heizofen nicht in Keller- oder anderen unterirdisch gelegenen Räumen.

Änderungen am Sicherheitssystem sind unzulässig und würden die Garantie einer einwandfreien Funktion des Luftfühlers nichtig machen. Wenden Sie sich im Zweifelsfall an Ihren Händler.

SPECIAAL VOOR FRANKRIJK: uw kachel is voor het gebruik van watervrije en zuivere petroleum van hoge kwaliteit ontworpen (conform de bepalingen van 18-07-2002 en 25-06-2010). Het gebruik van andere brandstoffen is verboden. Vraag uw dealer of bekijk de website voor de adressen van onze retailers. De petroleumkachel is bedoeld als een bijverwarming, en niet als een continue verwarmingsbron.

SPECIAAL VOOR GROOT-BRITANNIË: Gebruik alleen Klasse C1 paraffine brandstof in overeenstemming met BS2869, deel 2 of gelijkwaardig.

Voor een juist gebruik moet de gebruiker gevolg geven aan de volgende regels:

HET IS VERBODEN

- mobiele kachels werkend op brandstof in caravans, boten en woonwagens te gebruiken.
 - mobiele kachels werkend op brandstof te gebruiken in onvoldoende geventileerde ruimtes (raadpleeg de tabel met technische specificaties voor de minimale afmetingen van de te verwarmen ruimte), kelders en / of op een hoogte van 1900 meter of meer.
 - wijzigingen aan te brengen aan de veiligheidsonderdelen van de kachel.
- Het gebruik van dit type kachel in publieke ruimtes is onderhevig aan wetgeving. Zorg vantevoren voor de juiste informatie.

DE JUISTE BRANDSTOF

Uw kachel is ontworpen voor het gebruik van watervrije, zuivere kerosine van hoge kwaliteit (TOYOTOMI brandstof). Alleen deze zorgt voor een schone en optimale verbranding. Brandstof van mindere kwaliteit kan leiden tot:

- verhoogde kans op storingen
- onvolledige verbranding
- beperkte levensduur van de kachel
- rook en/of stank
- aanslag op rooster of mantel

De juiste brandstof is dus essentieel voor een veilig, efficiënt en comfortabel gebruik van uw kachel.

Schade en / of storingen aan de kachel als gevolg van het gebruik van anders dan hoogwaardige watervrije paraffine olie valt **niet** onder de garantie.

Overleg altijd met de dichtstbijzijnde dealer over de juiste brandstof voor uw kachel (www.toyotomi.eu).



Alleen met de juiste brandstof bent u verzekerd van een veilig, efficiënt en comfortabel gebruik van uw kachel.



Deze transportdop vindt u los in de doos. Alleen hiermee kunt u de kachel na gebruik probleemloos vervoeren. Goed bewaren dus!

HANDLEIDING

A HET INSTALLEREN VAN DE KACHEL

- 1 Haal uw kachel voorzichtig uit de doos en controleer de inhoud. Naast de kachel moet u ook beschikken over:
 - een brandstofhevelpompje
 - een transportdop
 - deze gebruiksaanwijzingBewaar de doos en het verpakkingsmateriaal (fig. A) voor opslag en/of transport.
- 2 Open het deksel van de wisseltank ④ en verwijder het stukje karton.
- 3 Vul de wisseltank zoals aangegeven in *hoofdstuk B*.
- 4 De vloer moet stevig en waterpas zijn. Verplaats de kachel als deze niet waterpas staat. Probeer dit niet te corrigeren door er boeken of iets anders onder te leggen.
- 5 Steek de stekker ⑩ in het stopcontact (230 Volt - AC/50 Hz) en stel de juiste tijd in met behulp van de insteltoetsen ⑭ (zie *hoofdstuk C*).
- 6 Uw kachel is nu gebruiksklaar.

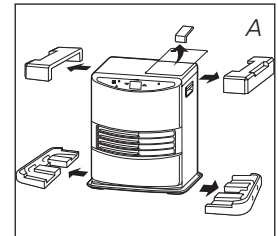

INSTELLEN HOOGTE

- 1 Indien de kachel op een hoogte van 800 m tot 1300 m wordt gebruikt, stel dan de hoogte in op modus 1. Druk op de hoogteknoop ⑲ met smal ijzerdraad (bijv. een clipje) en stop tegelijkertijd de stekker in het stopcontact. Vervolgens verschijnt "1 ▲" op het display.
- 2 Indien de kachel op een hoogte van 1300 m tot 1900 m wordt gebruikt, stel dan de hoogte in op modus 2. Nadat de hoogte is ingesteld op modus 1, drukt u op de hoogteknoop ⑲ met smal ijzerdraad en tegelijkertijd in de outlet. Vervolgens verschijnt "2 ▲" op het display.
- 3 Schakel de hoogtemodus uit door op de hoogteknoop ⑲ te drukken en tegelijkertijd de stekker in het stopcontact te steken nadat hoogtemodus 2 is ingesteld. Vervolgens verschijnt "0" op het display en "▲" verdwijnt.



NB: Wanneer de hoogtemodus is ingesteld op 1, is de hoogtemarkering "▲" op het display verlicht. Wanneer de hoogtemodus is ingesteld op 2, knippert de hoogtemarkering "▲" op het display.

NB: In geval van een stroomstoring of wanneer de kachel is uitgeschakeld, blijft de hoogte-instelling behouden.



De kachel niet gebruiken boven een hoogte VAN 1900 meter.

VOLUME AANPASSEN

Deze kachel is voorzien van een volumeschakelaar voor de zoemer. De standaardinstelling is niveau High.

- 1 Druk op de SAVE-knop ⑮ en houd deze 3 seconden ingedrukt. Nu is het volume gewijzigd van High in Low.
- 2 Druk op de SAVE-knop ⑮ en houd deze opnieuw 3 seconden ingedrukt. Nu is het volume gewijzigd van Low in High.

NB: Het volumeniveau is Low of High, maar het alarm dat het veiligheidssysteem geeft, staat op High.

NB: Het volume staat terug op de standaardinstelling wanneer de kachel uitgeschakeld is geweest of na een stroomstoring.

B VULLEN MET BRANDSTOF

Vul de wisseltank op een geschikte plaats (er kan altijd een beetje gemorst worden). U gaat daarbij als volgt te werk:

- 1 Zorg dat de kachel uit is.
- 2 Open het deksel en til de wisseltank uit de kachel (fig. B). Zet de wisseltank neer (dop naar boven, handvat naar beneden) en schroef de tankdop eraf (fig. C).
NB: De tank kan even nadruppelen.
- 3 Vul de uitneembare tank met behulp van een brandstofpomp (bekijk de instructies van de brandstofpomp). Zorg dat deze hoger staat dan de wisseltank (fig. D). De geribbelde slang steekt u in de opening van de wisseltank.
- 4 Let tijdens het vullen op de brandstofmeter van de wisseltank (fig. E). Als u ziet dat deze vol is, stop dan met vullen. Maak de tank nooit te vol. Vooral niet als de brandstof erg koud is (brandstof zet uit als deze warmer wordt).
- 5 Laat de brandstof die nog aanwezig is in het pompje, terugstromen in de jerrycan en verwijder het pompje voorzichtig. Schroef de tankdop nauwkeurig op de tank. Veeg eventueel gemorste brandstof weg.
- 6 Controleer of de tankdop recht zit en goed is aangedraaid. Plaats de wisseltank weer in de kachel (dop naar beneden). Sluit het deksel.

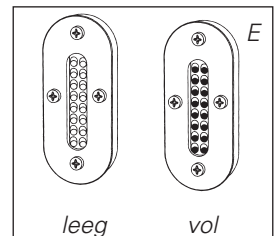
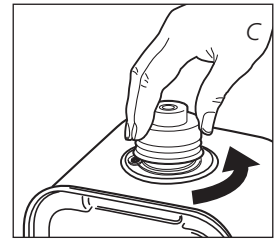

C HET GOED ZETTEN VAN DE KLOK

De juiste tijd kunt u alleen instellen als de kachel niet brandt, maar de stekker wel in het stopcontact zit. U gebruikt hiervoor de insteltoetsen 14. Druk eerst op één van beide toetsen om deze functie in te schakelen (de 4 cijfers 11 gaan dan knipperen). Vervolgens kunt u de uren instellen met de linkertoets (▼hour) en de minuten met de rechertoets (▲min.). Door éénmaal te drukken, verhoogt u de waarde stap voor stap. Wanneer u de toets ingedrukt houdt, loopt de waarde op tot u de toets loslaat. Na ongeveer 10 seconden stoppen de 4 cijfers met knipperen en staat de instelling vast (fig. F). Vijf minuten na het uitschakelen van de kachel, verdwijnt de informatie op het display en komt de kachel in de stand-by stand. Door op een willekeurige toets te drukken, wordt de tijd weer zichtbaar.



F: Als de 4 cijfers niet meer knipperen, staat de tijd vast ingesteld.



! Als de stekker uit het stopcontact is geweest (of de stroom is uitgevallen), moet u de tijd opnieuw instellen.

D HET AANMAKEN VAN DE KACHEL

Een nieuwe kachel veroorzaakt in het begin extra geur. Zorg dus voor extra ventilatie.

! Maak de kachel altijd aan met behulp van de ⏻-toets 12. Gebruik nooit lucifers of een aansteker.

Om de kachel te ontsteken, hoeft u alleen de ⏻-toets 12 in te drukken. Het POWER-lampje gaat dan knipperen, ten teken dat de ontstekingsprocedure in werking is. Dit duurt even. Als de kachel eenmaal brandt, blijft het POWER-lampje rood. Het informatiedisplay 11 toont twee getallen. Aan het lampje ernaast kunt u zien dat deze betrekking hebben op de temperatuur (fig. G). Onder ROOM staat de huidige temperatuur, terwijl onder SET de ingestelde temperatuur wordt vermeld. Deze laatste kunt u veranderen met behulp van de insteltoetsen (zie hoofdstuk E).

Kijk vóór het aanmaken van de kachel altijd even of er nog voldoende brandstof in de wisseltank zit.

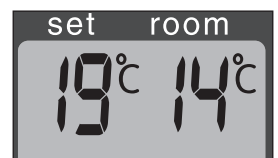

G: Links de gewenste temperatuur, rechts de gemeten temperatuur.

E HET INSTELLEN VAN DE GEWENSTE TEMPERATUUR

U kunt de ingestelde temperatuur alleen veranderen als de kachel aan is. U gebruikt hiervoor de insteltoetsen 14. Druk eerst op één van beide toetsen om deze functie in te schakelen (het °C teken 11 gaat dan knipperen). Vervolgens kunt u de gewenste temperatuur verhogen door op de rechertoets (▲ min.) te drukken of verlagen met de linkertoets (▼ hour). Na ongeveer 10 seconden stopt het lampje en met knipperen en staat de instelling vast (fig. G).

U kunt de temperatuur instellen op minimaal 6°C en maximaal 28°C. Als de stekker uit het stopcontact is geweest (of de stroom is uitgevallen), springt de ingestelde temperatuur weer op de standaardwaarde van 20°C.

F HET BENUTTEN VAN DE TIMER

Met behulp van de timer kunt u de kachel automatisch laten aanslaan, op een vooraf ingestelde tijd. Om de timer te kunnen instellen moet de juiste tijd zijn ingesteld (zie hoofdstuk C) en moet de kachel uit zijn. U gaat als volgt te werk:

- 1 Druk op de ⏻-toets 12 en meteen daarna op de toets TIMER 15.
Het TIMER-lampje 18 en de 4 cijfers 11 gaan nu knipperen.
- 2 Stel de tijd in waarop de kachel moet aanslaan, met behulp van de insteltoetsen 14. De linkertoets (▼ hour) is voor de uren, de rechertoets (▲ min.) voor de minuten (verspringt per 5 minuten).
- 3 Na ongeveer 10 seconden springen de 4 cijfers weer op CLOCK en gaat het TIMER-lampje 18 branden, ten teken dat de timerfunctie is ingeschakeld (fig. H).
- 4 De timer zorgt ervoor dat de ruimte op de ingestelde tijd bij benadering op de gewenste temperatuur is.

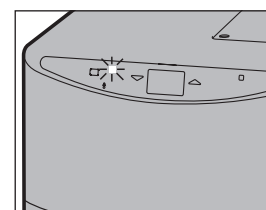

H: Het controlelampje TIMER geeft aan dat de timerfunctie is ingeschakeld.

! Als u de kachel wilt uitzetten en met de timer wilt laten aanslaan, hoeft u alleen maar de toets TIMER in te drukken (zie hoofdstuk G).

Om de timerinstelling ongedaan te maken, drukt u éénmaal op de ⏻-toets 12.



G HET UITZETTEN VAN DE KACHEL

U hebt twee mogelijkheden om de kachel uit te zetten:

- 1 Druk de ⏻-toets 12 in. Het informatiedisplay springt dan op CLOCK en binnen ongeveer een minuut is de kachel uit.
- 2 Wanneer u de kachel wilt uitzetten en de volgende keer met de timer wilt laten aanslaan, drukt u op de toets TIMER 15. Dan slaat niet alleen de kachel af, maar wordt tegelijk de timerfunctie ingeschakeld. U kunt de gewenste tijd veranderen met de insteltoetsen 14 (zie hoofdstuk F).

H WAT HET INFORMATIEDISPLAY U VERTELT

Het informatiedisplay ⑪ is niet alleen bedoeld om u de (ingestelde) tijd en temperatuur te tonen (*hoofdstuk C, E en F*), maar ook voor het melden van storingen. De code in het informatiedisplay vertelt u dan wat er aan de hand is:

CODE	INFORMATIE	ACTIE
E - 0	Te hoge temperatuur in de kachel.	Afkoelen en opnieuw aanmaken.
F - 0	Netspanning onderbroken.	Kachel opnieuw aanmaken.
E - 1	Thermostaat defect.	Dealer informeren.
F - 1	Brander-thermister defect.	Dealer informeren.
E - 2	Startproblemen.	Dealer informeren.
E - 23	Ontsteek de kachel direct opnieuw nadat deze is gedoofd.	Wacht ca. 30 seconden en ontsteek de kachel opnieuw nadat u de stekker in het stopcontact hebt gedaan.
E - 5	Omvalbeveiliging.	Kachel opnieuw aanmaken.
E - 6	Slechte verbranding.	Dealer informeren.
E - 7	Kamertemperatuur hoger dan 32°C.	Indien nodig kachel opnieuw aanmaken.
E - 8	Aanjagermotor defect.	Dealer informeren.
E - 81	Abnormale frequentie.	Steek de opnieuw stekker in het stopcontact. Dealer informeren.
E - 9	Luchtfilter vervuild óf Brandstofpomp vervuild.	Filter reinigen. Dealer informeren.
65 Hr	De kachel heeft 65 uur onafgebroken gebrand en is automatisch afgeslagen.	Kachel opnieuw aanmaken.
-- : -- + 	Brandstof op.	Wisseltank vullen.
-- : -- + 	Te weinig ventilatie.	Beter ventileren.



Bij storingen ziet u in het informatiedisplay wat er aan de hand is.

Bij storingen waarin deze tabel niet voorziet, en / of wanneer het probleem zich voor blijft doen na het opvolgen van bovenstaande adviezen, dient u altijd uw dealer te raadplegen.

AUTOMATISCHE UITSCHAKELING

Deze kachel is uitgerust met een veiligheidssysteem dat er voor zorgt dat de kachel na 65 uur onafgebroken automatisch afslaat. Het display geeft dan het volgende aan: 65 Hr. Indien u dit wenst kunt u de kachel weer aanzetten door op de -toets ⑫ te drukken (*zie hoofdstuk D*).



AUTOMATISCHE REINIGINGSFUNCTIE

Indien de kachel twee uur continu op zijn hoogste stand brandt, zal de brander zichzelf automatisch reinigen. Dit wordt aangegeven in het display met de code CL:05, teruglopend naar CL:01. Gedurende deze 5 minuten brandt de kachel op zijn laagste stand, waardoor de brander zichzelf reinigt. Hierna schakelt hij automatisch weer naar de hoogste stand.

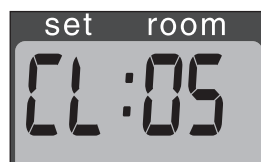

I HET KINDERSLOT

Het kinderslot kunt u gebruiken om te voorkomen dat een kind per ongeluk de instellingen van de kachel verandert. Tijdens het branden kan de kachel dan enkel nog worden uitgeschakeld. Als de kachel al uit is, voorkomt het kinderslot ook dat de kachel per ongeluk wordt aangemaakt. U activeert het kinderslot door de betreffende toets ⑬ langer dan 3 seconden ingedrukt te houden. Het controlelampje KEY-LOCK  verschijnt op het informatiedisplay (fig I), ten teken dat het kinderslot is ingeschakeld. Om het kinderslot uit te schakelen drukt u nogmaals langer dan 3 seconden op de toets KEY-LOCK ⑬.



I: Als het  teken verschijnt op het display, is het kinderslot ingeschakeld.

J HET JUISTE GEBRUIK VAN 'SAVE'

Met de functie 'SAVE' kunt u de temperatuur begrenzen. Als deze functie is ingeschakeld, zal de kachel automatisch afslaan indien de kamertemperatuur 3°C boven de ingestelde temperatuur komt. Als de kamertemperatuur vervolgens weer op de ingestelde temperatuur komt, zal de kachel automatisch weer aanslaan.

U activeert de instelling 'SAVE' door de betreffende toets 16 in te drukken. Het controlelampje SAVE licht dan op (fig. J). Door nog eens op de toets SAVE te drukken, schakelt u deze functie weer uit.



J: Als het lampje SAVE oplicht, slaat de kachel automatisch aan en uit, om binnen een bepaald temperatuurbereik te blijven.



Ook zonder de instelling 'SAVE' zorgt uw kachel ervoor dat de ingestelde temperatuur bij benadering wordt gehandhaafd, door zijn verwarmingscapaciteit aan te passen. 'SAVE' is een spaarstand die u bijvoorbeeld gebruikt wanneer u niet in de ruimte aanwezig bent, of om deze vorstvrij te houden.

K DE 'FUEL' INDICATOR

Als de FUEL indicator verschijnt, heeft u nog voor 10 minuten brandstof. Deze resterende tijd ziet u verstrijken in het informatiedisplay 11 (fig. K).

U verwijdt de wisseltank uit de kachel en vult deze, buiten de woonruimte, met nieuwe brandstof (zie hoofdstuk B).

Bij het bereiken van het getal 10, volgt om de twee minuten een waarschuwingssignaal, ten teken dat u de wisseltank moet bijvullen. Reageert u niet, dan gaat de kachel vanzelf uit. Ook dan klinkt een waarschuwingssignaal. De FUEL indicator knippert nu en in het informatiedisplay knipperen vier streepjes (---:--). U kunt dit stoppen door éénmaal op de ⏻-toets 12 te drukken.

Als de kachel helemaal leeggebrand is geweest, moet u na het bijvullen even geduld hebben voordat de kachel weer gebruiksklaar is.



K: Als 'FUEL' indicatie brandt, ziet u in het informatiedisplay voor hoeveel minuten u nog brandstof hebt.

L DE 'VENT' INDICATIE

De 'VENT' indicatie begint te knipperen, is dat een teken dat de ruimte onvoldoende wordt geventileerd (fig. L). De kachel zal vanzelf uitgaan. Blijft de 'VENT' indicatie nog knipperen nadat u extra hebt geventileerd, raadpleeg dan uw dealer.

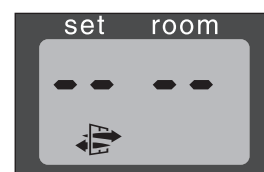

L: Als de 'VENT' indicatie knippert, is dat een teken dat u extra moet ventileren.

M ONDERHOUD

Voordat u onderhoud pleegt, dient u de kachel uit te zetten en te laten afkoelen. Trek vervolgens de stekker uit het stopcontact.

Uw kachel vergt weinig onderhoud. Wel dient u elke week even de ventilatorfilter 8 te reinigen met een stofzuiger. Het rooster 2 reinigt u met een vochtige doek. Controleer ook met enige regelmaat het brandstofzeefje:

- 1 Haal de wisseltank 6 uit de kachel en verwijder het brandstofzeefje (fig. M). Dit kan wat nadruppelen; houd een doekje bij de hand.
- 2 Klop het brandstofzeefje omgekeerd leeg op een harde ondergrond, om het vuil te verwijderen. **(Nooit reinigen met water!)**
- 3 Plaats het brandstofzeefje weer in de kachel.

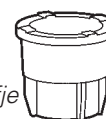

Brandstofzeefje

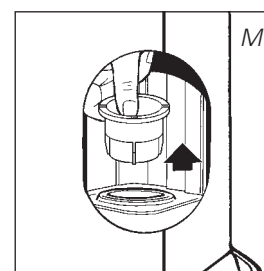

We raden u verder aan om stof en vlekken bijtijds af te nemen met een vochtige doek, omdat er anders hardnekkige vlekken kunnen ontstaan.



Verwijder zelf geen onderdelen van de kachel. Neem voor een eventuele reparatie altijd contact op met uw dealer. Indien het elektriciteits snoer beschadigd is, mag alleen een erkend installateur dit vervangen door het type H05 VV-F.



N OPSLAG (EINDE STOOKSEIZOEN)

Wij raden u aan de kachel aan het einde van het stookseizoen helemaal leeg te branden. Berg de kachel aan het einde van het stookseizoen stofvrij op, zo mogelijk met gebruik van de originele verpakkingsmaterialen.

Overgebleven brandstof kunt u een volgend stookseizoen niet meer gebruiken. Maak deze dus op. Houdt u toch wat over, gooi deze brandstof dan niet weg, maar volg de regels zoals die in uw gemeente gelden voor Klein Chemisch Afval.

Begin het nieuwe stookseizoen in elk geval met nieuwe brandstof en raadpleeg deze gebruiksaanwijzing (zie hoofdstuk A).

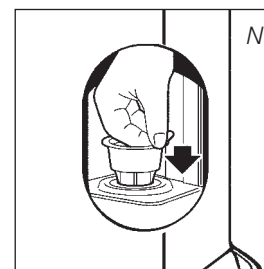

O VERVOER

Om te voorkomen dat uw kachel tijdens het transport brandstof lekt, moet u de volgende maatregelen nemen:

- 1 Laat de kachel afkoelen.
- 2 Haal de wisseltank 6 uit de kachel en verwijder het brandstofzeefje (zie hoofdstuk M, fig. M). Dit kan wat nadruppelen; houd een doekje bij de hand. Bewaar het brandstofzeefje en de wisseltank buiten de kachel.
- 3 Duw de transportdop op de plaats van het brandstofzeefje (fig. N) en druk deze goed aan. De transportdop zal, zoveel mogelijk, voorkomen dat brandstof uit de kachel lekt gedurende transport.
- 4 Vervoer de kachel altijd rechtop.
- 5 Leeg de vaste tank met een brandstofpomp voorafgaand aan transport of in het geval van gebruik van verkeerde of verontreinigde brandstof. Verwijder eerst de brandstoffilter en plaats de brandstofpomp in de vaste brandstoftank. Volg deze procedure ook indien er water in de brandstoftank zit.

Transportdop



P SPECIFICATIES

Ontsteking	elektrisch	Afmetingen (mm)	breedte	376
Brandstof	kerosine	(inclusief bodemplaat)	diepte	296
Capaciteit max. (kW)	3,00		hoogte	428
Capaciteit min. (kW)	0,80	Accessoires:	brandstofhevelpomp	
Geschikte ruimte (m ³)**	48-120		transportdopje	
Brandstofverbruik (l/uur)*	0,313	Netspanning (Vac / Hz)		230 V -- AC 50 Hz
Brandstofverbruik (g/uur)*	250	Elektrisch verbruik:		
Brandduur per tank (uur)*	17,3	- ontsteking		320 W
Inhoud wisseltank (liter)	5,4	- continu		13 W
Gewicht (kg)	8,0	Zekeringen		250V, 5A

* Bij instelling op maximale stand ** Opgegeven waarde is indicatief

Q DE GARANTIEVOORWAARDEN

U krijgt op uw kachel 48 maanden garantie vanaf de aankoopdatum. Binnen deze periode worden alle materiaal- en fabricagefouten kosteloos verholpen. Hierbij gelden de volgende regels:

- 1 Alle verdere aanspraken op schadevergoeding, inclusief gevolgschade wijzen wij uitdrukkelijk af.
- 2 Reparatie of vervanging van onderdelen binnen de garantietermijn leidt niet tot verlenging van de garantie.
- 3 De garantie geldt niet wanneer veranderingen zijn aangebracht, niet-originele onderdelen zijn gemonteerd of reparaties aan de kachel zijn verricht door derden.
- 4 De garantie is niet van toepassing op onderdelen die onderhevig zijn aan normale slijtage, zoals de brandermat, alle pakkingen en de handmatige brandstoftoevoerpomp.
- 5 De garantie geldt uitsluitend als u de originele, gedateerde aankoopbon overlegt en als daarop geen veranderingen zijn aangebracht.
- 6 De garantie geldt niet bij schade ontstaan door handelingen die afwijken van de gebruiksaanwijzing, door verwaarlozing en door het gebruik van verkeerde of verouderde brandstof. Verkeerde brandstof kan zelfs gevaarlijk zijn*.
- 7 De verzendkosten en het risico van het opsturen van de kachel of onderdelen daarvan, komen altijd voor rekening van de koper.

Om onnodige kosten te voorkomen, raden wij u aan eerst altijd zorgvuldig de gebruiksaanwijzing te raadplegen. Wanneer deze geen uitkomst biedt, geef de kachel dan in reparatie bij uw dealer.

* Licht ontvlambare stoffen kunnen bijvoorbeeld leiden tot een oncontroleerbare verbranding, met uitslaande vlammen als gevolg. Probeer in dat geval nooit de kachel te verplaatsen, maar zet de kachel onmiddellijk uit. In noodgevallen kunt u een brandblusser gebruiken, maar dan uitsluitend van het type B: een koolzuur- of poederblusser.



R PRODUCTKAART

(a) De naam van de leverancier / handelsmerk	TOYOTOMI Europe Sales B.V.
(b) Model	LC-32GF, LC-2030, LC-2130, LC-2230, LC-2330
(c) De energie-efficiëntieklasse	A
(d) De directe warmteafgifte	3.0kW
(e) De indirecte warmteafgifte	N/A
(f) De energie-efficiëntie-index	94.9%
(g) Het nuttig rendement	100%

(h) De specifieke voorzorgsmaatregelen Raadpleeg de gebruikshandleiding voor instructies omtrent assemblage, installatie of onderhoud.

S BELANGRIJKE ONDERDELEN

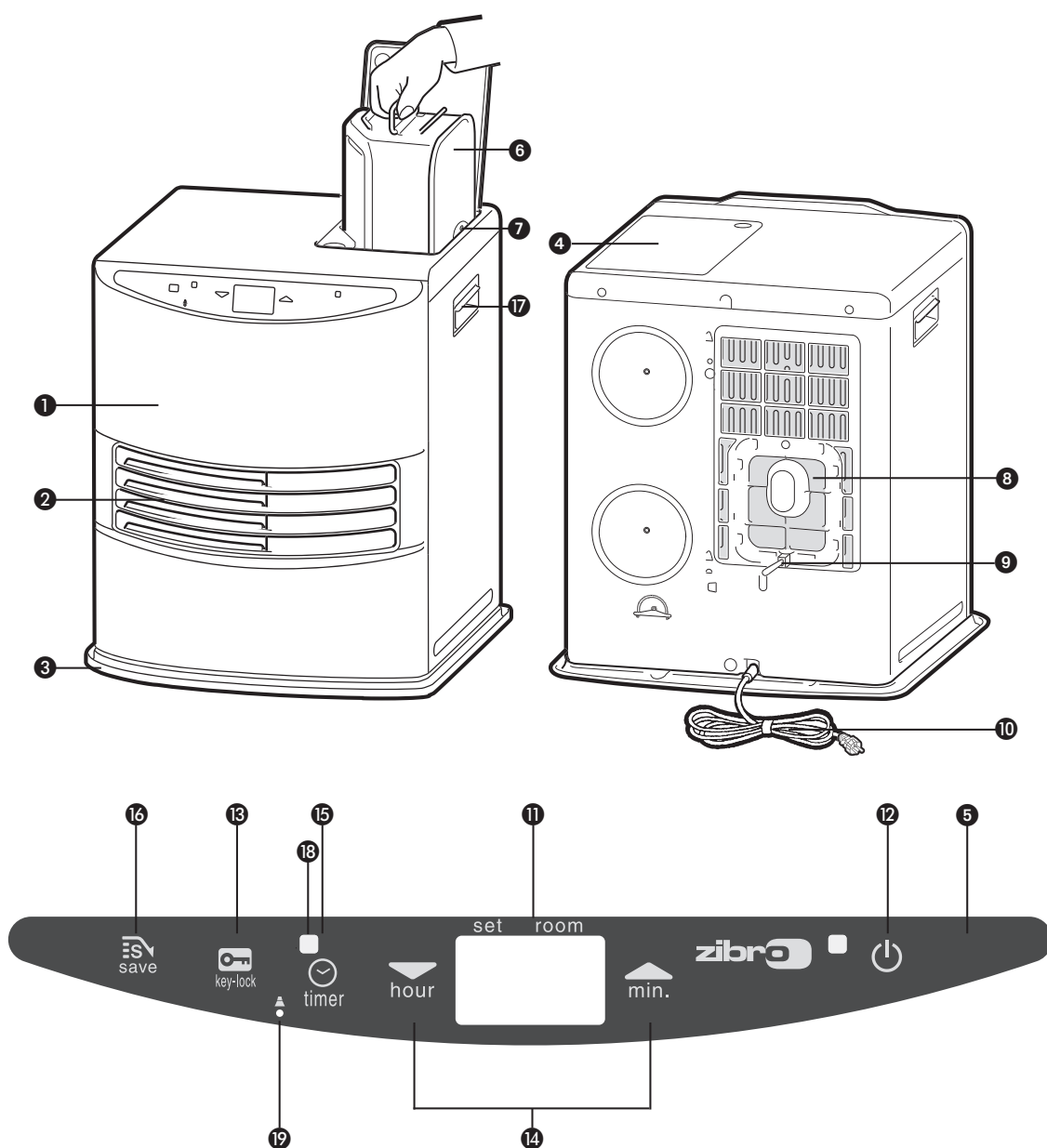

- 1 Voorplaat
- 2 Rooster
- 3 Bodemplaat
- 4 Deksel wisseltank
- 5 Bedieningspaneel
- 6 Wisseltank
- 7 Brandstofmeter wisseltank
- 8 Ventilatorfilter
- 9 Thermostaat
- 10 Stekker + snoer
- 11 Informatiedisplay
- 12 ⏻-toets
- 13 Kinderslot
- 14 Insteltoetsen (tijd en temperatuur)
- 15 Timer
- 16 SAVE-toets
- 17 Handgreep
- 18 Timer-lampje
- 19 Hoogte instellingsknop

¡Gracias por escoger un producto "TOYOTOMI"!

Cientes satisfechos del mundo entero usan productos Toyotomi. A fin de garantizar el uso cómodo y seguro de nuestros productos por clientes de todos los países, nuestros productos satisfacen los estándares de seguridad no solo de Japón, sino de todos aquellos países en los que prestamos servicio.

Toyotomi adapta sus productos a las necesidades del cliente siempre conforme a su filosofía comercial: "Compartir el disfrute de la vida diaria". Continuaremos investigando, desarrollando y fabricando productos que satisfagan las necesidades de eficiencia, seguridad y confort del estilo de vida de nuestros clientes.

¡Esperamos que disfrute muchos años de su electrodoméstico Toyotomi!
Recomendamos leer antes este manual de instrucciones para garantizar la máxima vida útil de este electrodoméstico.

Conózcanos mejor... Visítenos en www.toyotomi.eu para consultar nuestra gama completa de productos.

1 LEA PRIMERO LAS INSTRUCCIONES DE USO.

2 EN CASO DE DUDA, CONSULTE A SU DISTRIBUIDOR.

3 ANTES DE INICIAR LA LECTURA, CONSULTE LA LISTA DE COMPONENTES PRINCIPALES EN LA ÚLTIMA PÁGINA.

EL USO A GRANDES RASGOS

Estos son a grandes rasgos los pasos a seguir para la utilización de su estufa portátil. Para su correcta utilización, le remitimos al MANUAL (pág. 35 y siguientes).

- 1** Retire todo el material de embalaje (vea capítulo A, fig. A).
- 2** Llene el depósito extraíble ⑥ (vea capítulo B, fig. C).
- 3** Conecte en la toma de corriente.
- 4** Encienda la estufa, accionando el botón de ⏻ ⑫ (vea capítulo D).
- 5** Si se desea, cambie la temperatura con los botones de ajuste (vea capítulo E).
- 6** Apague la estufa, oprimiendo el botón de ⏻ ⑫.

- Para evitar incendios, se debe llenar el depósito cuando la estufa está desconectada, o fuera de la habitación en la que se encuentre instalada la estufa.
- Después de llenar el depósito, asegúrese siempre de que esté bien cerrado y que se encuentre a una distancia apropiada de cualquier fuente de calor y del fuego abierto (vea capítulo B).
- La primera vez que encienda su estufa, desprenderá un olor a “nuevo”.
- Guarde todos los contenedores de combustible con sus tapones y sellos originales en un lugar fresco y oscuro.
- El combustible envejece. Comience cada otoño con nuevo combustible.
- Utilice exclusivamente parafina pura, sin agua y de alta calidad, conforme a las normativas legales locales (COMBUSTIBLES TOYOTOMI).
- En caso de que cambie de tipo de combustible / de marca de combustible, debe asegurarse primero de que la estufa ha consumido todo el combustible presente.

LO QUE DEBE SABER PREVIAMENTE

VENTILAR SIEMPRE SUFICIENTEMENTE

La instalación deberá responder por completo a las disposiciones, reglamentos y normas locales en vigor. El aparato está indicado para utilizarlo exclusivamente en el hogar. Compruebe si la tensión de red es la correcta. El aparato se debe utilizar exclusivamente en un enchufe con toma de tierra, voltaje 230 V / 50 Hz. Este producto es apto sólomente como estufa en uso doméstico.

Para una temperatura agradable y segura, verifique que haya suficiente ventilación en el lugar.

NOTA: Para evitar que la estufa se apague inesperadamente, le recomendamos dejar entreabierta una puerta o una ventana.

Para todos los modelos y para poder utilizar la estufa con toda seguridad sin necesidad de ventilación suplementaria, es necesario un espacio mínimo (vea capítulo P). Si el espacio en cuestión es más pequeño que el indicado, deberá siempre entreabrir una puerta o ventana (2,5 cm). Es importante que el lugar donde se use la estufa disponga de una entrada de aire adecuada y una salida de aire eficiente (la sección transversal de ambas aberturas debe ser como mínimo 50 cm²).

Recomendamos hacer esto en espacios altamente aislados o sin corriente de aire y/o a gran altitud. No utilice su estufa en sótanos ni en otros espacios subterráneos.

No se permite modificar el sistema de protección, porque en tal caso no se puede garantizar el funcionamiento correcto de la sonda de aire. En caso de duda, consulte con su proveedor.

INSTRUCCIONES ESPECÍFICAS PARA FRANCIA: Su estufa ha sido diseñada para el uso exclusivo de combustible líquido para estufas portátiles, en conformidad con los decretos de 25-06-2010 y 18-07-2002. Se prohíbe el uso de otros tipos de combustible. Consulte con su proveedor o visite nuestra página web para obtener las direcciones de nuestros distribuidores.

Esta estufa portátil de combustible líquido está destinada para el uso como calefacción complementaria, y no como fuente de calor continua.

INSTRUCCIONES ESPECÍFICAS PARA EL REINO UNIDO: Debe usarse sólo combustible de parafina de Clase C1, en conformidad con BS2869; Sección 2, o equivalente.

El usuario debe observar las instrucciones siguientes para el uso correcto:

NO

- use la estufa portátil de combustible líquido en remolques, barcos y cabinas de vehículos.
- use la estufa portátil de combustible líquido en lugares sin ventilación suficiente (consulte el cuadro de propiedades para las dimensiones mínimas del lugar a ser calentado), espacios subterráneos y / o a una altura de más de 1900 metros.
- modifique los dispositivos de protección de la estufa.

Para usar este tipo de calefacción en lugares públicos, se requiere el permiso previo de las entidades reglamentarias. Infórmese al respecto antes de usar la estufa.

EL COMBUSTIBLE APROPIADO

Su estufa está diseñada para quemar parafina líquida (combustible especial para estufas), de alta calidad y sin agua (COMBUSTIBLES TOYOTOMI). Solamente este combustible asegura una combustión limpia y completa: Un combustible de calidad inferior puede conducir a:

- mayor probabilidad de que se produzcan averías
- una combustión incompleta
- una reducción en la durabilidad de la estufa
- la formación de humo y/o malos olores
- residuos en la rejilla o en el revestimiento

El combustible apropiado es, por lo tanto, esencial para un uso seguro, eficaz y cómodo de su estufa.

La garantía no cubre los daños y/o el malfuncionamiento de la estufa debido al uso de un combustible otro que aceite de parafina de alta calidad sin agua.

Consulte siempre al distribuidor más cercano sobre el combustible apropiado para su estufa (www.toyotomi.eu).



Solamente el combustible apropiado le garantiza un uso seguro, eficaz y cómodo de su estufa.

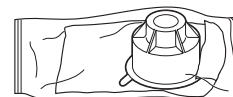

Este tapón de transporte (amarillo) lo encontrará dentro de la caja. Solamente con este tapón podrá transportar su estufa sin problemas. ¡Por consiguiente, guárdelo bien!

MANUAL

A INSTALACION DE LA ESTUFA

- 1 Extraiga de la caja con cuidado la estufa y controle el contenido. Además de la estufa, la caja debe contener:
 - una pequeña bomba manual de combustible
 - un tapón de transporte (amarillo)
 - el presente manual de instruccionesGuarde la caja y el material de embalaje (fig. A) para almacenar o transportar la estufa.
- 2 Abra la tapa del depósito extraíble ④ y retire el cartón y el plástico.
- 3 Llene el depósito extraíble, siguiendo las instrucciones del capítulo B.
- 4 El suelo debe ser sólido y nivelado. Desplace la estufa si no está bien nivelada. No intente corregir esta posición, colocando libros u otros objetos debajo.
- 5 Introduzca el enchufe ⑩ en la toma (230 Voltios - CA/50 Hz) y grabe la hora correcta con los botones de ajuste ⑭ (vea capítulo C).
- 6 Su estufa está ahora lista para su uso.

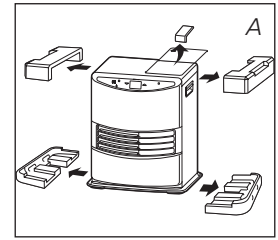

AJUSTE ALTITUD

- 1 Si la estufa está siendo usada a una altura de entre 800 m y 1300 m, use el modo de altitud 1. Presione el botón ⑰ con un objeto largo y fino como un clip sujetapapeles y enchufe el aparato a la corriente simultáneamente. La pantalla mostrará "1 ▲".
- 2 Si la estufa está siendo usado a una altura de entre 1300 m y 1900 m, use el modo de altitud 2. Después de seleccionar el modo de altitud 1, presione el botón ⑰ con un objeto largo y fino y enchufe el aparato a la corriente simultáneamente de nuevo. La pantalla mostrará "2 ▲".
- 3 Apague el modo de altitud presionando el botón de altitud ⑰ y enchufando el aparato a la corriente simultáneamente después de haber seleccionado el modo de altitud 2. La pantalla mostrará "0" y "▲" habrá desaparecido.

NOTA: Cuando el modo de altitud 1 esté activado, el indicador de altitud "▲" estará encendido en la pantalla. Cuando el modo de altitud 2 esté activado, el indicador de altitud "▲" parpadeará durante el funcionamiento.

NOTA: En caso de fallo de corriente o desconexión de la estufa, el ajuste de altitud se mantendrá igual.



! No utilice la estufa a una altitud superior a 1900 metros.

AJUSTE EL VOLUMEN

Esta estufa permite ajuste del volumen del zumbador. El ajuste inicial es Volumen alto (High level).

- 1 Presione el botón 'SAVE' ⑮ durante más de 3 segundos para cambiar el volumen de Alto (High) a Bajo (Low).
- 2 Presione el botón 'SAVE' ⑮ durante más de 3 segundos de nuevo para cambiar el volumen de Bajo (Low) a Alto (High).

NOTA: El volumen puede ajustarse únicamente en Bajo (Low) o Alto (High), pero la alarma del dispositivo de seguridad siempre sonará en Alto (High).

NOTA: Si la estufa se ha desenchufado o en caso de fallo de corriente, el volumen estará ajustado en Alto (High).

B LLENAR DE COMBUSTIBLE

No llene nunca el depósito extraíble dentro del salón, hágalo en un lugar más apropiado (existe siempre el riesgo de que caigan gotas de combustible). Proceda como sigue:

- 1 Asegúrese de que la estufa está apagada.
- 2 Abra la tapa y extraiga el depósito extraíble de la estufa (fig. B). Ponga el depósito extraíble en el suelo (tapón orientado hacia arriba, asa en el suelo) y desenrosque el tapón (fig. C).
NOTA: El depósito puede gotear algo.
- 3 Llene el depósito extraíble usando una bomba de combustible (consulte las instrucciones de operación de la bomba de combustible.) Asegúrese de que la bomba de combustible esté colocada más alto que el depósito extraíble (fig. D). Introduzca la goma flexible ranurada en el orificio del depósito extraíble.
- 4 Durante la operación de llenado, no deje de vigilar el indicador del combustible del depósito extraíble (fig. E). Si está lleno, cese de llenar aflojando el botón superior de la bomba. Nunca llene el depósito hasta el tope, sobre todo cuando el combustible esté muy frío (el combustible se dilata por el calor).
- 5 Deje que el combustible presente en la bomba se vacíe en el depósito y retire la misma con cuidado. Cierre el depósito, enroscando el tapón cuidadosamente. Limpie eventuales gotas de combustible que hayan caído.
- 6 Controle si el tapón del depósito está en posición recta y debidamente apretado. Coloque el depósito extraíble de nuevo en la estufa (tapón hacia abajo). Cierre la tapa.

C AJUSTE DEL RELOJ

Para ajustar la hora, la estufa debe estar apagada y el enchufe conectado en la toma. Para ello, se manipula los botones de ajuste 14. Primero, pulse uno de estos botones para activar esta función (el dígito 4 11 empezará a parpadear). A continuación, se pone la hora con el botón izquierdo (▼hour) y los minutos con el botón derecho (▲min.). Pulsando una sola vez, se incrementa paso a paso. Manteniendo el botón oprimido, el valor subirá hasta que lo suelte. Después de unos 10 segundos, el dígito 4 deja de parpadear y la hora introducida quedará programada (fig. F). Cinco minutos después de apagar la estufa, la información ya no se presenta en el display; la estufa se pone en stand-by. Oprimiendo cualquier botón, volverá a aparecer la hora en el display.

! Si la estufa ha sido desenchufada (o la corriente ha sido cortada), se debe ajustar de nuevo la hora.

D ENCENDER LA ESTUFA

Al principio, una estufa nueva despidе siempre algún olor. Por consiguiente, asegúrese de que haya ventilación suplementaria.

! Encienda la estufa siempre con el botón de ⏻ 12. No utilice nunca cerillas o un mechero.

Para encender la estufa, basta con oprimir un momento el botón de ⏻ 12. El piloto de encendido comenzará a parpadear, señal de que el proceso de encendido está funcionando. Una vez que la estufa esté quemando, el proceso de ignición durará un momento, el piloto de encendido deja de parpadear y se pondrá de color rojo. El display de información 11 muestra dos cifras. El piloto situado junto a éstas hace referencia a la temperatura (fig. G). Las cifras debajo de ROOM indican la temperatura actual, mientras que debajo de SET figura la temperatura programada. Esta última la puede cambiar con los botones de ajuste (vea capítulo E). Antes de encender la estufa, controle siempre si queda suficiente combustible en el depósito.

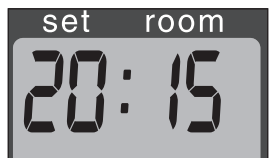
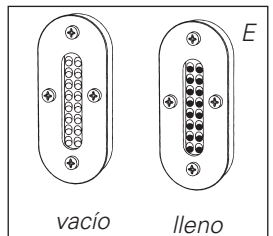
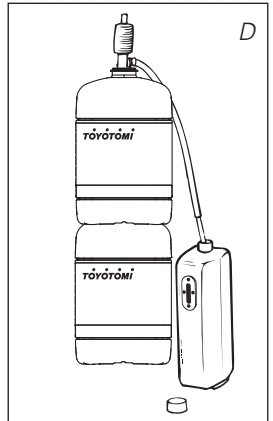
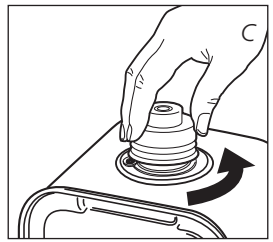

F; Cuando el dígito 4 deje de parpadear, la programación quedará ajustada al valor indicado.

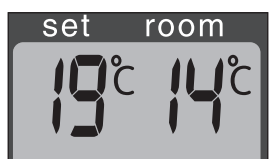

G: A la izquierda la temperatura deseada, a la derecha la temperatura existente

E PROGRAMACION DE LA TEMPERATURA

Para cambiar la temperatura programada, la estufa debe estar encendida. Utilice para ello los botones de ajuste 14. Primero, pulse uno de estos botones para activar esta función (el signo °C 11 empezará a parpadear). A continuación, para subir la temperatura deseada, oprima el botón derecho (▲min.) y para bajarla, oprima el botón izquierdo (▼hour). Pulsando una sola vez, se aumenta el valor paso a paso. Después de 10 segundos aproximadamente, el signo °C dejará de parpadear y la programación quedará ajustada (fig. G). La temperatura programable mínima es 6°C y la máxima es 28°C. Si la estufa ha sido desenchufada (o la corriente ha sido cortada), la temperatura programada volverá automáticamente al valor estándar de 20°C.

F LA UTILIZACION DEL TEMPORIZADOR (TIMER)

El temporizador permite encender la estufa de forma automática, a una hora previamente programada. Para programar el temporizador, es necesario que el reloj indique la hora correcta (*los minutos se programan de 5 en 5*) y la estufa debe estar apagada. Proceda como sigue:

- 1 Oprima el botón de ⏻ 12 y a continuación el botón TIMER 15. El piloto de temporizador 18 y el dígito 4 11 empezarán a parpadear.
- 2 Con los botones de ajuste, programe la hora a la que la estufa ha de encenderse 14. El botón izquierdo (▼hour) sirve para programar las horas y el botón derecho (▲min.) para los minutos (los minutos se programan de 5 en 5).
- 3 Después de 10 segundos aproximadamente, el dígito 4 mostrará de nuevo CLOCK y el piloto de temporizador 18 se encenderá, quedando de esta manera el temporizador activado (fig. H).
- 4 El temporizador se ocupa de que la temperatura ambiente sea aproximadamente la deseada durante el tiempo programado.

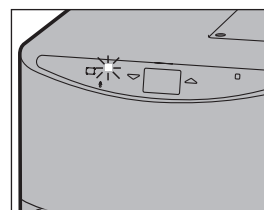

H: El piloto TIMER indica que el temporizador está activado.

! Si desea apagar la estufa de forma manual y para que después vuelva a encenderse con el temporizador, basta con oprimir el botón TIMER (vea capítulo G).

Para anular el ajuste del temporizador, pulse una vez ⏻ 12.



G APAGADO DE LA ESTUFA

Existen dos formas para apagar la estufa:

- 1 Oprima el botón de ⏻ 12. El display de información saltará a CLOCK y después de 1 minuto la llama quedará extinguida.
- 2 Para apagar la estufa de forma manual y de manera que la próxima vez se encienda con el temporizador, oprima el botón TIMER 15. Así, no solamente se apagará la estufa propiamente dicha, sino que se activa al mismo tiempo la función del temporizador. Se puede cambiar la hora deseada con los botones de ajuste 14 (vea capítulo F).

H LA INFORMACION DEL DISPLAY

El display de información ⑪ no solamente sirve para mostrarle la hora y temperatura (programadas) (capítulo C, E y F), sino que a la vez nos indica eventuales fallos. El código del display le informa del estado:

CODIGO	INFORMACION	SOLUCION
E - 0	Temperatura dentro de la estufa demasiado alta.	Deje enfriar la estufa y vuelva a encenderla después.
F - 0	Tensión de red interrumpida.	Encienda la estufa de nuevo.
E - 1	Termostato averiado.	Consultar al distribuidor.
F - 1	Resistencia del quemador averiado.	Consultar al distribuidor.
E - 2	Problemas de ignición.	Consultar al distribuidor.
E - 23	Reinicie la estufa inmediatamente después de haber apagado.	Esperre aproximadamente 30 segundos después de enchufar de nuevo.
E - 5	Seguro anti vuelco.	Encender la estufa nuevamente.
E - 6	Mala combustión.	Ventile suficientemente, limpiar filtro de aire. Consulte a su distribuidor.
E - 7	Temperatura ambiente superior a los 32°C.	Si fuese necesario, encender la estufa de nuevo.
E - 8	Ventilador averiado.	Consultar al distribuidor.
E - 81	Frecuencia anómala.	Conecte en la toma de corriente de nuevo. Consultar al distribuidor.
E - 9	Filtro de aire está sucio, o bomba de combustible está sucia.	Limpiar el filtro. Consultar al distribuidor.
65 Hr	La estufa ha estado encendida 65 horas sin interrupción y se ha apagado automáticamente.	Encienda la estufa de nuevo.
-- : -- + 	Combustible agotado.	Llenar el depósito extraíble.
-- : -- + 	Falta de ventilación.	Mejorar la ventilación.

En caso de producirse fallos no mencionados en esta lista y/o cuando el fallo vuelva a producirse después de medidas de corrección, siempre debe consultar con su proveedor.



APAGADO AUTOMÁTICO

Esta estufa está dotada de un sistema de seguridad que apaga la estufa automáticamente después de 65 horas de funcionamiento sin interrupción. En el display aparecerá la siguiente información: 65 Hr. Si lo desea, podrá encender la estufa de nuevo, oprimiendo el botón  ⑫ (véase capítulo D).

MODO DE LIMPIEZA AUTOMÁTICA

Si la estufa ha funcionado en su máximo de forma continua durante dos horas, el quemador se limpiará automáticamente. Esto se señalará en el display con el código CL:05, que irá bajando hasta CL:01. En estos 5 minutos la estufa funciona en su mínimo, mientras que el quemador se limpia automáticamente. Después la estufa empezará a funcionar en su máximo automáticamente.

I EL SEGURO DE NIÑOS

El seguro de niños se utiliza para evitar que éstos cambien los ajustes de la estufa accidentalmente. Cuando la estufa está encendida con el seguro activado, solamente es posible apagarla. Cuando la estufa está apagada, el seguro evita que sea encendida accidentalmente. El seguro de niños se activa, oprimiendo el botón de referencia  ⑬ y manteniéndolo oprimido más de 3 segundos. El indicador KEY-LOCK  aparecerá en la pantalla digital (fig. I), quedando de esta manera activado el sistema de bloqueo de teclado para niños, en señal de que el seguro de niños está activado. Para desactivar el seguro de niños, mantener oprimido nuevamente el botón KEY-LOCK  ⑬ durante más de 3 segundos.

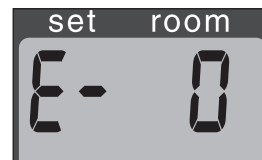

En caso de producirse un fallo, aparecerá un código en el display de información.



I: Cuando el signo  aparezca en la pantalla, el sistema de bloqueo de teclado para niños se habrá activado.

J USO CORRECTO DE LA FUNCION 'SAVE'

La función 'SAVE' permite limitar la temperatura. Cuando esta función está activada, la estufa se apagará automáticamente, cuando la temperatura ambiente sea 3°C superior a la temperatura programada. Al alcanzar la temperatura ambiente programada, la estufa volverá a encenderse automáticamente.

Para activar la función 'SAVE', oprima el botón de referencia 16. El piloto SAVE parpadeará (fig. J). Para desactivar esta función, pulse una vez más el botón SAVE.



J: Cuando el piloto SAVE se ilumina, la estufa se encenderá y se apagará automáticamente, manteniendo la temperatura dentro de un determinado margen.

! También sin el ajuste 'SAVE', la estufa cuida de mantener la temperatura programada aproximadamente, adaptando su capacidad calorífica. 'SAVE' es una posición de ahorro muy práctico.

K EL INDICADOR FUEL

Cuando aparezca el indicador Fuel, todavía quedará combustible suficiente para que la estufa funcione durante 10 minutos. En el display de información 11 se indica el tiempo que va quedando (fig. K).

Ahora es el momento de llenar el depósito (capítulo B).

Además, cada dos minutos suena una señal acústica en previsión que se debe rellenar el depósito extraíble. En caso de que Usted no reaccione, la estufa se apagará automáticamente y sonará otra señal de advertencia. El indicador FUEL parpadeará, al mismo tiempo que 4 líneas parpadean en la pantalla digital. Para anularlo, pulse una vez el botón de 12. Si la estufa ha agotado todo el combustible, después de haberla llenado se debe esperar un momento hasta que la estufa esté de nuevo lista para ser usada.



K: Cuando el indicador FUEL aparezca, la pantalla digital indicará los minutos restantes de combustible antes de que la estufa se apague.

L EL INDICADOR VENT

Cuando el indicador VENT comience a parpadear, significa que hay una insuficiente ventilación en la habitación (fig. L). La estufa se apagará automáticamente. Si el indicador continua parpadearo después de haber ventilado la estancia, consulte a su distribuidor.

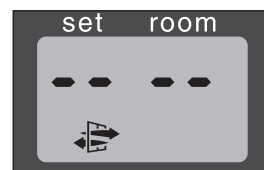

L: Si el indicador VENT parpadea, necesita ventilar la estancia.

M MANTENIMIENTO

Antes de realizar trabajos de mantenimiento, apague la estufa y déjela enfriar. A continuación, desconéctela de la red. Su estufa requiere poco mantenimiento. Lo que sí es preceptivo, es limpiar semanalmente con el aspirador el filtro del ventilador 8 y limpiar la rejilla 2 con un paño húmedo.

Asimismo, controle periódicamente el filtro del combustible:

- 1 Saque el depósito extraíble 6 de la estufa y retire el filtro del combustible (fig. M). Este puede gotear; tenga un trapo a mano.
- 2 Sacuda el filtro del combustible incidiendo en un fondo duro para quitar los posos. **(¡Nunca limpiar con agua!)**
- 3 Coloque el filtro del combustible en la estufa.

Se recomienda quite el polvo y las manchas a tiempo con un paño húmedo, ya que si no, podrían formarse manchas permanentes.

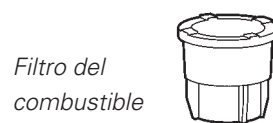

Filtro del combustible

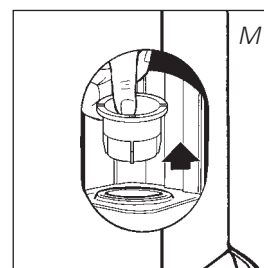

! No manipule Usted mismo otras piezas de la estufa. Para eventuales reparaciones, consulte siempre a su distribuidor. Si el cable eléctrico está dañado, tan solo un instalador cualificado esta autorizado para cambiarlo por el tipo H05 VV-F.



N ALMACENAMIENTO (FIN DEL INVIERNO)

Llegado el fin de la temporada fría, le recomendamos que antes de guardarla, (si es posible en su embalaje original) deje que la estufa quemee todo el combustible existente en el depósito. El combustible que ha sobrado no lo puede utilizar en la temporada próxima. Por lo tanto, consúmlalo. No obstante, si sobrara algo de combustible, no lo tire, pero siga las reglas vigentes en su municipio con respecto a Pequeños Residuos Químicos.

En cualquier caso, comience el próximo otoño con combustible nuevo. Cuando vuelva utilizar la estufa, siga de nuevo las instrucciones (*a partir del capítulo A*).

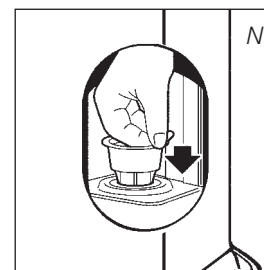

Tapón de transporte



O TRANSPORTE

Para evitar que la estufa pierda combustible durante el transporte, se deben tomar las siguientes precauciones:

- 1 Deje enfriar la estufa.
- 2 Saque el depósito extraíble 6 de la estufa y retire el filtro del combustible (vea capítulo M, fig. M). Este puede gotear un poco; tenga un paño a mano. Guarde el filtro y el depósito extraíble fuera de la estufa.
- 3 Coloque el tapón de transporte en el lugar del filtro del combustible (fig. N) y oprímalo bien. El tapón de transporte evitará, en la medida de lo posible, que la estufa pierda aceite durante el transporte.
- 4 Transporte la estufa siempre en posición vertical.
- 5 Vacíe el depósito fijo usando una bomba de combustible antes del transporte, o cuando el combustible está sucio o del tipo incorrecto. Primero saque el filtro de combustible, y luego inserte la bomba de combustible en el depósito fijo y vacío. Siga el mismo procedimiento cuando el depósito de combustible contiene agua.

P ESPECIFICACIONES

Encendido	eléctrico	Dimensiones (mm)	ancho	376
Combustible	parafina líquida para estufas	(placa de base incl.)	profundo	296
Potencia (kW) max.	3,00		alto	428
Potencia (kW) min.	0,80	Accesorios	bomba manual de combustible	
Volumen idóneo del habitáculo (m³)**	48-120		tapón de transporte	
Consumo de combustible (l/hora)*	0,313	Tensión de red		230 V
				-- CA / 50 Hz
Consumo de combustible (g/hora)*	250	Consumo eléctrico:		
Duración de combustión por depósito (hora)*	17,3	- del encendido		320 W
Contenido del depósito (litros)	5,4	- continuo		13 W
Peso (kg)	8,0	Potencia del fusible		250V, 5A

* En caso de estar en posición máxima

** Estos valores son a título indicativo

Q CONDICIONES DE GARANTIA

Su estufa está cubierta por una garantía de 48 meses, a partir de la fecha de compra. Durante este período, todos los defectos de material o de fabricación serán arreglados sin coste alguno. Además, se aplican las siguientes reglas:

- 1** No asumimos ninguna responsabilidad por otros daños, incluido daños indirectos.
- 2** La reparación o el recambio de piezas efectuado dentro del período de garantía no da lugar a una prórroga de la misma.
- 3** La garantía no se aplicará en los casos que: se hayan realizado modificaciones; se hayan montado piezas no originales; reparaciones efectuadas por terceros.
- 4** Las piezas que están sujetas a desgaste normal, tales como la alfombrilla del quemador, cualquier tipo de junta o empaquetadura y la bomba manual de combustible, no están cubiertas por la garantía.
- 5** La garantía se aplica únicamente si Usted presenta la factura de compra, fechada y sin modificación alguna.
- 6** La garantía no se aplica en caso de daños ocasionados por manipulaciones no conformes con el manual de instrucciones, por negligencias y por el uso de combustible envejecido o inapropiado. El uso de combustible inapropiado incluso puede ser peligroso*.
- 7** Los gastos de envío y los riesgos del envío de la estufa o piezas de ésta, correrán en todos los casos a cargo del comprador.



A fin de evitar gastos innecesarios, le recomendamos lea primero detenidamente el manual del usuario. Si éste no da ningún resultado, lleve la estufa a su distribuidor para su reparación.

* Las sustancias muy inflamables, pueden conducir, por ejemplo, a una combustión incontrolable, resultando en un incendio. En tal caso, no intente transportar la estufa, pero apáguela inmediatamente. En casos de emergencia puede utilizar un extintor de llamas, pero únicamente del tipo B: extintores de incendios con ácido carbónico o con polvo.

R FICHA DE PRODUCTO

(a) Nombre / Marca comercial del proveedor	TOYOTOMI Europe Sales B.V.
(b) Modelo	LC-32GF, LC-2030, LC-2130, LC-2230, LC-2330
(c) Clase de eficiencia energética	A
(d) Potencia calorífica directa	3.0kW
(e) Potencia calorífica indirecta	N/A
(f) Índice de eficiencia energética	94.9%
(g) Eficiencia energética útil	100%

(h) Precauciones específicas

Para obtener instrucciones de montaje, instalación o mantenimiento, consulte el manual de producto.

S PIEZAS IMPORTANTES

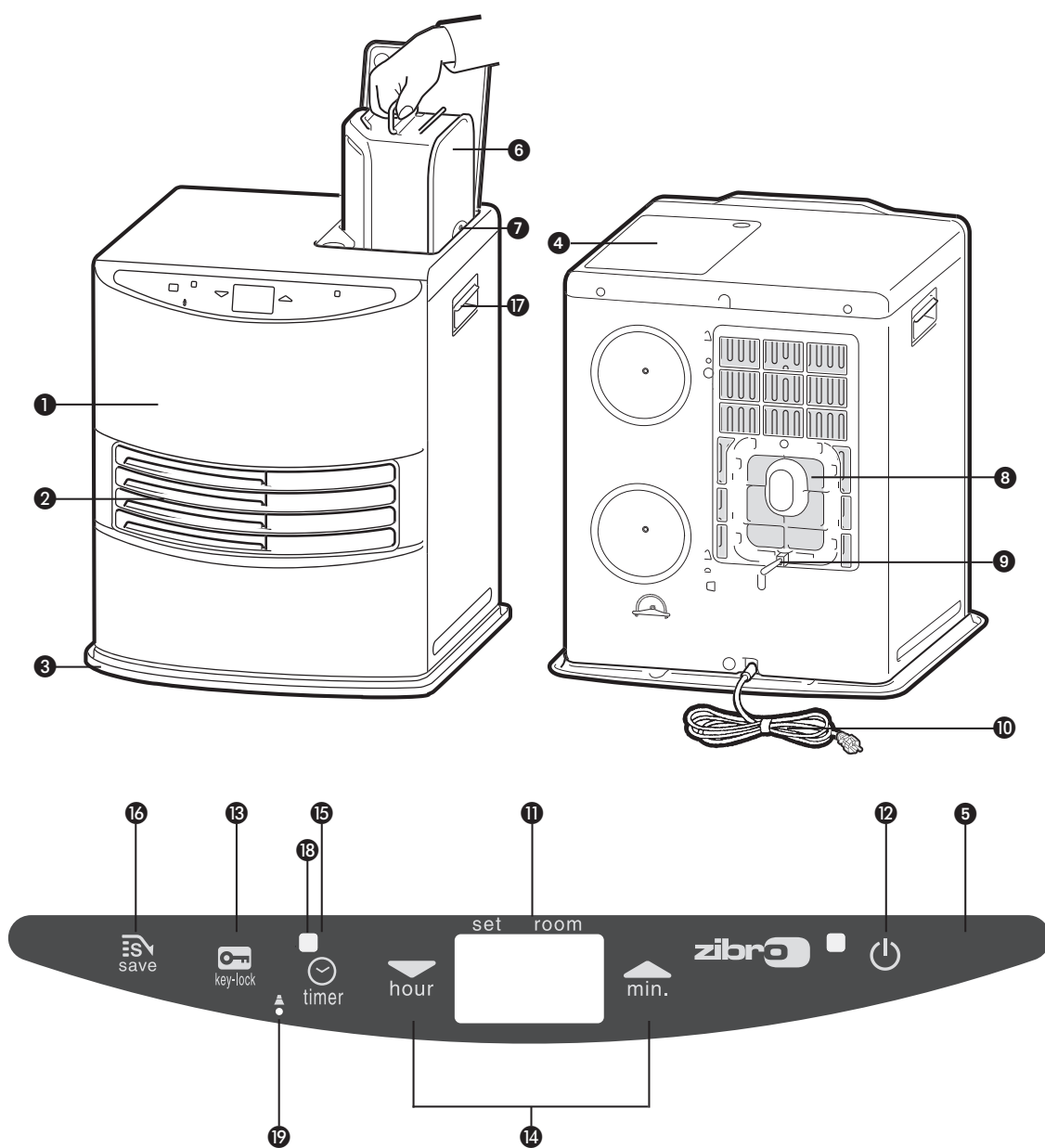

- 1 Placa frontal
- 2 Rejilla
- 3 Placa base
- 4 Tapa del depósito extraíble
- 5 Panel de mando
- 6 Depósito extraíble
- 7 Indicador del combustible en el depósito extraíble
- 8 Filtro del ventilador
- 9 Termostato
- 10 Enchufe + cable
- 11 Display de información
- 12 Botón de
- 13 Seguro de niños
- 14 Botones de ajuste (hora y temperatura)
- 15 Temporizador
- 16 Botón SAVE (AHORRO)
- 17 Asa
- 18 Piloto de temporizador
- 19 Botón de ajuste de altitud

Grazie per aver scelto un prodotto "TOYOTOMI"!

I prodotti Toyotomi vengono usati da clienti soddisfatti in tutto il mondo. Per garantire un uso agevole e sicuro dei nostri prodotti da clienti di ogni paese, i nostri prodotti soddisfano le norme sulla sicurezza vigenti non solo in Giappone, ma anche in tutti gli altri paesi del mondo in cui operiamo.

Toyotomi concepisce i propri prodotti perché soddisfino le esigenze dei clienti basandosi sulla sua filosofia aziendale: "Sharing joys in daily living". Continueremo le nostre attività di ricerca, sviluppo e realizzazione di prodotti che rientrino nello stile di vita di persone che cercano efficienza, sicurezza e comfort.

Speriamo che godrà del suo apparecchio Toyotomi per anni!

La invitiamo a leggere innanzitutto il presente manuale di istruzioni, per garantire la durata massima dell'apparecchio.

Venga a conoscerci meglio... visiti l'indirizzo www.toyotomi.eu per la nostra gamma completa di prodotti.



1 LEGGERE LE ISTRUZIONI D'USO.

2 IN CASO DI DUBBIO, RIVOLGERSI AL RIVENDITORE.

3 PRIMA DI INIZIARE A LEGGERE, CONSULTARE LA LISTA DEI COMPONENTI PRINCIPALI IN ULTIMA PAGINA.

OSSERVAZIONI SULL'USO GENERALE

Qui di seguito vengono descritte in generale le operazioni da compiere per l'uso delle stufe portatili. Per maggiori dettagli si prega di fare riferimento alle istruzioni d'uso (da pagina 65 in poi).

- 1** Togliere tutti i materiali dell'imballaggio (cfr. capitolo A, fig. A).
- 2** Riempire il serbatoio estraibile ⑥ (cfr. capitolo B, fig. C).
- 3** Inserire la spina nella presa.
- 4** Accendere la stufa con il pulsante  ⑫ (cfr. capitolo D).
- 5** Se necessario, modificare la temperatura desiderata con gli appositi pulsanti (cfr. capitolo E).
- 6** Spegnerla stufa premendo il tasto  ⑫.

- Per evitare il rischio di un incendio, il serbatoio deve essere riempito dopo aver spento la stufa oppure in una stanza diversa da quella in cui la stufa è in funzione.
- Assicurarsi sempre che il serbatoio venga accuratamente richiuso dopo il rabbocco effettuato a distanza di sicurezza da ogni fonte di calore o fiamme libere (cfr. capitolo B).
- La prima volta, durante la combustione, la stufa avrà quel particolare odore di 'nuovo'.
- Stoccare tutti i contenitori di combustibile provvisti dei loro tappi e sigilli originali in luogo fresco e non esposto alla luce.
- Il combustibile invecchia. Cominciare ogni stagione fredda con nuovo combustibile.
- Usare solo combustibile liquido per stufe portatili di alta qualità e senza acqua, in conformità con le direttive locali (TOYOTOMI combustibile).
- Se si passa ad un'altra marca o tipo di combustibile, fare bruciare dapprima la stufa fino a che non vi è più traccia del vecchio combustibile.

OSSERVAZIONI GENERALI

VENTILARE SEMPRE SUFFICIENTEMENTE

Prima di usare l'apparecchiatura, leggere attentamente il presente manuale e conservarlo come riferimento futuro. Installare questo dispositivo soltanto quando è conforme con la legislazione, le ordinanze e gli standard locali/nazionali. Questo prodotto è destinato a essere usato come riscaldatore nelle case ad uso residenziale ed è idoneo esclusivamente all'uso in luoghi asciutti, in normali condizioni domestiche, all'interno di soggiorni, cucine e garage. Per un riscaldamento confortevole e sicuro, assicurarsi che nell'ambiente ci sia sufficiente ventilazione.

NOTA: Per evitare che la stufa si spenga improvvisamente durante il funzionamento, si consiglia di tenere una finestra o una porta leggermente aperta.

Per ogni modello occorre uno spazio minimo in cui la stufa può essere usata in modo sicuro, senza che sia necessaria una ventilazione supplementare (cfr. capitolo P). Se lo spazio è più piccolo di quello indicato, occorre sempre aprire leggermente una finestra o una porta (2,5 cm). È importante che in tutti gli ambienti in cui si usa la stufa vi sia una presa d'aria sufficiente ed un'efficiente uscita per il ricambio dell'aria (entrambe le aperture devono avere una sezione Diagonale minima di 50 cm².)

Consigliamo di eseguire queste operazioni anche in una stanza altamente isolata o priva di correnti d'aria e/o che si trova ad una certa altitudine. Non usare la stufa portatile in cantine o altri spazi sotterranei.

Non sono ammesse modifiche al sistema di sicurezza, in quanto tali interventi inficiano la garanzia. In caso di dubbi rivolgersi al concessionario di zona.

SOLO PER LA FRANCIA: la stufa è stata progettata per funzionare esclusivamente con combustibile indicato per apparecchi di riscaldamento portatili funzionanti a combustibile liquido, come previsto dai Decreti dell'25-06-2010 e 18-07-2002. L'utilizzo di combustibili diversi è vietato. Rivolgersi al concessionario di zona per gli indirizzi dei nostri rivenditori di combustibile. La stufa a combustibile liquido è un apparecchio di riscaldamento supplementare, e non va considerata una fonte di calore per impieghi continuativi/permanenti.

SOLO PER IL REGNO UNITO: Usare esclusivamente combustibile a base di paraffina della Classe C1 in osservanza a BS2869; Parte 2, o prodotto equivalente.

L'utilizzatore deve attenersi alle seguenti prescrizioni per un uso appropriato dell'apparecchio:

NON

- utilizzare la stufa portatile a combustibile liquido nella roulotte, in barca e nella cabina di un veicolo.
- utilizzare la stufa portatile a combustibile liquido in ambienti non sufficientemente ventilati (visionare la scheda delle caratteristiche per le dimensioni minime dell'ambiente da riscaldare), in vani interrati e/o ad altitudini superiori ai 1900 metri.
- modificare i dispositivi di sicurezza della stufa.

L'impiego di questo tipo di riscaldamento in luoghi pubblici è regolamentato e richiede appositi permessi. Informarsi in precedenza sulle relative formalità.

IL COMBUSTIBILE GIUSTO

La stufa portatile è stata progettata per l'uso di un combustibile liquido per stufe portatili di alta qualità, puro senza acqua, che assicura una combustione pulita ed ottimale (TOYOTOMI combustibile). Un combustibile di qualità inferiore può causare i seguenti problemi:

- maggiore rischio di guasti
- combustione insufficiente
- durata limitata della stufa
- fumo e/o odore cattivo
- accumulo sulla griglia o sul rivestimento.

Il combustibile giusto è quindi essenziale per un uso sicuro, efficiente e confortevole della stufa.

Non sono coperti dalla garanzia i danneggiamenti e/o difetti di funzionamento dell'apparecchio causati dall'utilizzo di un combustibile non idoneo.

Consultare sempre il sito www.toyotomi.eu per la scelta del combustibile adatto alla stufa.



Solo con il combustibile giusto si è certi di un uso sicuro, efficiente e confortevole della stufa.

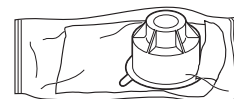

Questo tappo di trasporto si trova nella scatola. Serve per trasportare la stufa senza problemi dopo l'uso. Conservare con cura!

ISTRUZIONI D'USO

A INSTALLAZIONE DELLA STUFA

- 1 Estrarre con cautela la stufa dalla scatola e controllare il contenuto. Oltre alla stufa, devono essere presenti i seguenti componenti:
 - una pompa a sifone per il combustibile
 - un tappo di trasporto
 - le istruzioni d'usoConservare la scatola ed il materiale d'imballaggio (fig. A) per l'immagazzinaggio e/o il trasporto.
- 2 Aprire il coperchio del serbatoio estraibile ④ e togliere il pezzo di cartone.
- 3 Riempire il serbatoio estraibile come indicato nel capitolo B.
- 4 Il pavimento deve essere robusto e perfettamente piano. Spostare la stufa, qualora questa non sia in posizione perfettamente orizzontale. Non cercare di correggere la posizione mettendo sotto la stufa libri o altro materiale.
- 5 Inserire la spina ⑩ nella presa (da 230 Volt - AC/50 Hz) e regolare il tempo corretto con gli appositi pulsanti di regolazione ⑭ (cfr. capitolo C).
- 6 Adesso la stufa è pronta per l'uso.

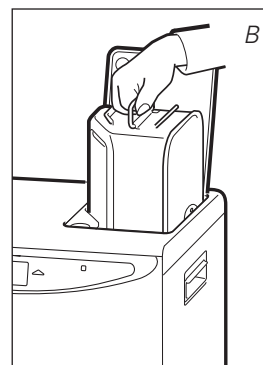
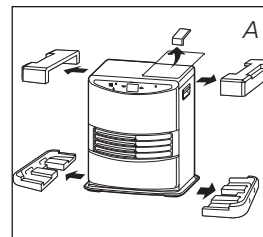

IMPOSTAZIONE ALTITUDINE

- 1 Se il dispositivo di riscaldamento è utilizzato ad un'altitudine compresa tra gli 800 e i 1300 m, usare la modalità altitudine 1. Premere il pulsante di altitudine ⑲ con l'astina sottile e collegare contemporaneamente la presa. Sul display comparirà "1 ▲".
- 2 Se il dispositivo di riscaldamento è utilizzato ad un'altitudine compresa tra gli 1300 e i 1900 m, usare la modalità altitudine 2. Dopo aver impostato la modalità altitudine 1, premere il pulsante altitudine ⑲ con l'asticella e collegare di nuovo contemporaneamente la presa. Sul display comparirà "2 ▲".
- 3 Disattivare la modalità altitudine premendo il pulsante di altitudine ⑲ e collegando contemporaneamente la presa, dopo aver impostato la modalità altitudine 2. Sul display comparirà "0" e "▲" scomparirà.



NOTA: Quando è impostata la modalità altitudine 1, il segnale di altitudine "▲" sarà acceso sul display. Quando la modalità è impostata la modalità altitudine 2, il segnale di altitudine "▲" lampeggerà.

NOTA: In caso di interruzione dell'alimentazione o scollegamento del dispositivo di riscaldamento, l'impostazione di altitudine rimarrà impostata.

! Non usare la stufa ad un'altezza superiore a 1900 m sul livello del mare.

REGOLAZIONE INTENSITA' SONORA

Su questo dispositivo è possibile impostare il volume dei suoni. L'impostazione iniziale sarà su livello Alto.

- 1 Premere il pulsante SALVA ⑮ e tenere premuto per più di 3 secondi. In questo modo il volume passerà da Alto a Basso.
- 2 Premere il pulsante SALVA ⑮ e tenere premuto di nuovo per più di 3 secondi. In questo modo il volume passerà da Basso a Alto.

NOTA: Il livello di volume può solo essere Alto o Basso, ma i suoni di allarme del dispositivo sono sempre impostati su Alto.

NOTA: Quando il dispositivo di riscaldamento è stato scollegato in caso di interruzione dell'alimentazione, il volume tornerà sulla sua impostazione iniziale, e cioè su Alto.

B RIFORNIMENTO DEL COMBUSTIBILE

Non riempire il serbatoio estraibile nello spazio abitativo, ma in un luogo più adatto (una parte di combustibile può sempre fuoriuscire). Compiere le seguenti operazioni:

- 1 Assicurarsi che la stufa sia spenta.
- 2 Aprire il coperchio ed estrarre il serbatoio dalla stufa (fig. B). Appoggiare il serbatoio (tappo in alto, maniglia sul pavimento) e svitare il tappo (fig. C).
NOTA: Il serbatoio può gocciolare leggermente.
- 3 Riempire il serbatoio amovibile usando una pompa per combustibile (fare riferimento alle istruzioni uso della pompa). Assicurarsi che questa sia più in alto rispetto al serbatoio estraibile (fig. D). Il tubo flessibile nervato deve essere inserito nell'apertura del serbatoio estraibile.
- 4 Durante il rifornimento, fare attenzione all'indicatore del combustibile nel serbatoio estraibile (fig. E). Se questo è pieno, interrompere il rifornimento. Non riempire mai troppo il serbatoio, soprattutto se il combustibile è molto freddo (il combustibile fuoriesce se diventa caldo).
- 5 Lasciare scorrere di nuovo il combustibile ancora presente nella pompa verso la latta e rimuovere la pompa facendo molta attenzione. Avvitare con cura il tappo sul serbatoio. Asciugare eventuali tracce di combustibile.
- 6 Controllare che il tappo del serbatoio sia dritto e ben avvitato. Porre nuovamente il serbatoio estraibile nella stufa (con il tappo verso il basso). Chiudere il coperchio.

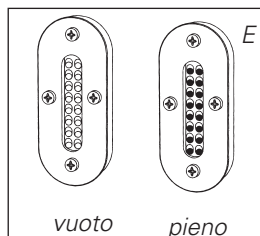
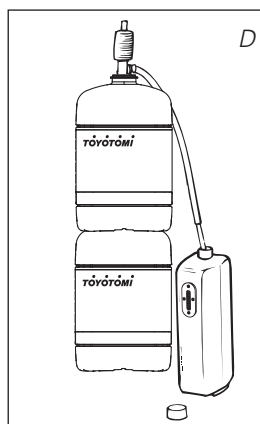
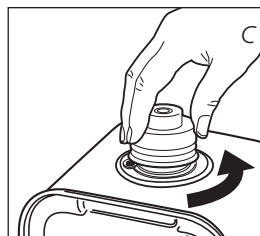

F: Nel momento in cui i quattro numeri smettono di lampeggiare, la stufa è stata programmata secondo i dati impostati.

C REGOLAZIONE DELL'OROLOGIO

Si può regolare l'ora esatta solo se la spina è inserita nella presa e la stufa è spenta. Per regolare l'ora si usano i pulsanti di regolazione 14. Dapprima premere uno dei due pulsanti per attivare la funzione (i quattro numeri 11 iniziano a lampeggiare). In seguito regolare l'ora con il pulsante sinistro (▼hour) ed i minuti con il pulsante destro (▲min.) Premendo una volta sola, si aumenta gradualmente il valore. Se si tiene premuto il pulsante, il valore continua ad aumentare, fino a che il pulsante non viene rilasciato. Dopo circa 10 secondi la quattro numeri smette di lampeggiare e la regolazione è completa (fig. F). 5 Minuti dopo che la stufa è stata spenta, scompare l'informazione che era sul display e la stufa rimane in "stand-by". Premendo un pulsante qualsiasi, appare di nuovo l'informazione sul display.

! Quando la stufa è stata disconnessa dall'alimentazione elettrica (o dopo un'interruzione di corrente), bisogna impostare nuovamente l'orologio.

D ACCENSIONE DELLA STUFA

Una stufa nuova provoca sempre all'inizio un odore particolare. Per tale motivo, assicurarsi che vi sia una ventilazione sufficiente.

! Accendere sempre la stufa con l'ausilio del pulsante 12. Non usare mai fiammiferi o accendini.

Per accendere la stufa, basta premere il pulsante 12, la spia di accensione comincia a lampeggiare, per indicare che l'accensione è in corso. Occorre attendere qualche minuto. Una volta accesa la stufa, la spia di accensione rimane rossa. Sul display 11 appaiono due cifre. Dalla spia luminosa che si trova a lato si può vedere che i numeri si riferiscono alla temperatura (fig. G). Sotto ROOM viene indicata la temperatura attuale, mentre sotto SET si legge la temperatura regolata. Quest'ultimo valore può essere modificato con l'ausilio degli appositi pulsanti (cfr. capitolo E). Prima di accendere la stufa controllare se nel serbatoio estraibile vi è una quantità sufficiente di combustibile.

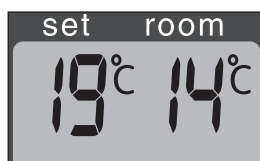

G: A sinistra la temperatura desiderata, a destra la temperatura misurata.

E REGOLAZIONE DELLA TEMPERATURA DESIDERATA

La temperatura regolata può essere modificata solamente se la stufa è accesa, facendo uso degli appositi pulsanti 14. Premere dapprima uno dei pulsanti per attivare la funzione (il simbolo °C 11 iniziano a lampeggiare). In seguito, si può aumentare la temperatura desiderata premendo il pulsante destro (▲min.), oppure diminuirla premendo il pulsante sinistro (▼hour). Dopo circa 10 secondi la spia luminosa smette di lampeggiare e la regolazione è completa (fig. G). La temperatura può essere regolata su un valore minimo di 6°C ed un valore massimo di 28°C. Dopo circa 10 secondi il simbolo °C smettono di lampeggiare indicando che la stufa è stata programmata.

F USO DEL TIMER

Con il timer si può fare accendere la stufa ad una determinata ora, impostata in precedenza. Per impostare il timer, occorre regolare dapprima l'ora esatta (cfr. capitolo C); inoltre, la stufa deve essere spenta. Procedere come descritto qui di seguito:

- 1 Premere il pulsante 12 e subito dopo il pulsante del TIMER 15. La spia del TIMER 18 e i quattro numeri 11 iniziano a lampeggiare.
- 2 Regolare l'ora in cui la stufa deve accendersi, con l'ausilio degli appositi tasti N. Il tasto sinistro (▼hour) è per le ore, il tasto destro (▲min.) per i minuti (intervalli di 5 minuti).
- 3 Dopo circa 10 secondi compare nuovamente l'ora nei quattro spazi digitali e la spia del TIMER 18 si accende, indicando che la funzione del timer è stata attivata (fig. H).
- 4 Il timer fa sì che la temperatura del locale arrivi all'incirca alla temperatura desiderata, all'ora indicata.

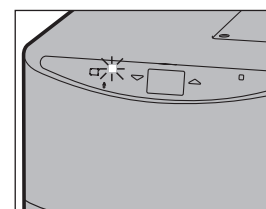

H: La spia luminosa di controllo TIMER indica che la funzione del timer è attiva.

! Per spegnere la stufa e farla accendere con il timer, basta premere il pulsante TIMER (cfr. capitolo G).

Per cancellare la regolazione del timer, premere una volta sul pulsante 12.

G PER SPEGNERE LA STUFA

Per spegnere la stufa si può procedere in due modi:

- 1 Premere il pulsante 12. Il display passa allora su CLOCK ed entro un minuto la fiamma si spegne.
- 2 Quando si vuole spegnere la stufa e riaccenderla in seguito con il timer, premere il pulsante TIMER 15. In questo modo, non solo la stufa si spegne, ma viene attivata, nel contempo, la funzione del timer. Può si modificare l'ora desiderata con gli appositi tasti 14 (cfr. capitolo F).

H INFORMAZIONI PRESENTI SUL DISPLAY

Il display ① non indica solamente l'ora e la temperatura (regolate) (cfr. capitolo C, E ed F), ma comunica anche eventuali errori. Il codice sul display indica il guasto:

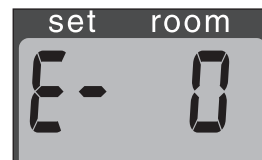

In caso di guasto sul display viene indicato il problema.

CODICE D'INFORMAZIONI

<i>E - 0</i>	La temperatura interna alla stufa è troppo alta.
<i>F - 0</i>	Tensione di rete interrotta.
<i>E - 1</i>	Termostato guasto.
<i>F - 1</i>	Bruciatore-termostato guasto.
<i>E - 2</i>	Problemi di accensione.
<i>E - 23</i>	Riaccendere immediatamente il riscaldamento quando si spegne.
<i>E - 5</i>	Sicurezza antiribaltamento.
<i>E - 6</i>	Combustione cattiva.
<i>E - 7</i>	Temperatura del locale superiore ai 32°C.
<i>E - 8</i>	Motore della ventola guasto.
<i>E - 81</i>	Frequenza anomala.
<i>E - 9</i>	Filtro dell'aria sporco, o Pompa del combustibile sporca.
<i>65 Hr</i>	La stufa è rimasta accesa ininterrottamente per un periodo di 65 ore e si è spenta automaticamente.
-- : -- +	Combustibile esaurito.
-- : -- +	Insufficiente ventilazione.

AZIONE

Far raffreddare e riaccendere la stufa.
Accendere nuovamente la stufa.
Contattare il rivenditore.
Contattare il rivenditore.
Contattare il rivenditore.
Attendere ca. 30 sec. e riaccenderlo dopo aver reinserito la spina.
Accendere nuovamente la stufa.
Contattare il rivenditore.
Se necessario, accendere nuovamente la stufa.
Contattare il rivenditore.
Inserire nuovamente la spina nella presa.
Contattare il rivenditore.
Pulire i filtri.
Contattare il rivenditore.
Riaccendere la stufa.
Riempire il serbatoio estraibile.
Migliorare la ventilazione.

Rivolgersi sempre al concessionario in caso di una qualsiasi anomalia segnalata in precedenza, e /o se un errore continua a ripetersi anche dopo aver fatto ricorso ai precedenti rimedi.

DISATTIVAZIONE AUTOMATICA

Questa stufa è dotata di un sistema di sicurezza che la fa spegnere automaticamente dopo 65 ore di funzionamento ininterrotto. Ecco ciò che apparirà sul display: *65 Hr*. Se lo si desidera è possibile riaccendere la stufa premendo il pulsante ⑫ (vedi capitolo D).



SISTEMA DI PULIZIA AUTOMATICA

Nel caso in cui la stufa rimanga accesa ininterrottamente per due ore alla massima intensità, si innescherà automaticamente la procedura di autoripulitura del bruciatore che verrà contemporaneamente segnalata sul display a partire dal codice *CL:05* fino a *CL:01*. Questa procedura durerà 5 minuti, durante i quali la stufa funzionerà alla sua minima intensità. Quando il bruciatore sarà ripulito, la stufa ritornerà automaticamente alla posizione iniziale di massima intensità.



I DISPOSITIVO DI SICUREZZA

Il dispositivo di sicurezza serve a prevenire che un bambino modifichi involontariamente le regolazioni della stufa. Mentre è accesa, la stufa può solamente venire spenta. Quando la stufa è già spenta, il dispositivo di sicurezza previene che venga accesa involontariamente. Per attivare il dispositivo di sicurezza tenere premuto l'apposito pulsante 13 per più di 3 secondi. La spia KEY-LOCK  appare sul display informativo (fig. I) per indicare che è attiva la funzione sicurezza per i bambini. Per disattivare il dispositivo tenere premuto ancora una volta il pulsante KEY-LOCK per più di 3 secondi.

J USO CORRETTO DELLA FUNZIONE 'SAVE'

Con la funzione 'SAVE' si può stabilire un valore massimo della temperatura. Se la funzione è attivata, la stufa si spegne automaticamente quando la temperatura della camera supera di 3°C la temperatura regolata. In seguito, quando la temperatura della camera torna al valore impostato, la stufa si riaccende automaticamente. Per attivare la regolazione 'SAVE' premere l'apposito pulsante 16. La spia luminosa di controllo SAVE si accende (fig. J). Premendo ancora una volta il pulsante 'SAVE', si disattiva di nuovo la funzione.



I: Quando la spia  si illumina sul display informativo, significa che è attiva la funzione di sicurezza per i bambini.



J: Se la spia luminosa SAVE si accende, la stufa si accende e si spegne automaticamente, per rimanere entro una determinata temperatura.

! Per mantenere più o meno costante la temperatura regolata, anche senza la funzione 'SAVE', la stufa modifica la propria capacità di riscaldamento. 'SAVE' è una modalità che permette di risparmiare combustibile e che può essere usata quando il locale è vuoto o per impedire che una stanza geli.

K LA SPIA 'FUEL'

Nel momento in cui appare la spia del combustibile, la stufa può ancora funzionare per dieci minuti. Il tempo rimasto lo si può leggere sul display 11 (fig. K).

Rimuovere il serbatoio del combustibile e riempirlo fuori dalla stanza (cfr. capitolo B). Ogni due minuti si ode anche un segnale di avvertimento, che indica che occorre riempire il serbatoio estraibile. Se il serbatoio non viene riempito, la stufa si spegne automaticamente. Anche in questo caso si ode un segnale di avvertimento. Quando il combustibile sarà terminato, la spia del combustibile lampeggerà come lampeggeranno anche quattro linee sul display informativo. Per fermarle, basta premere una volta il pulsante  12. Se il combustibile nella stufa è completamente esaurito, dopo aver riempito il serbatoio estraibile, occorre attendere qualche minuto, prima che la stufa sia nuovamente pronta per l'uso.



K: Quando appare la spia FUEL, verranno mostrati sul display informativo i minuti di funzionamento che ancora rimangono alla stufa in base alla quantità di combustibile rimasta nel serbatoio.

L LA SPIA 'VENT'

Quando la spia VENT inizia a lampeggiare, significa che la stanza non è sufficientemente areata (fig. L). La stufa si spegnerà automaticamente. Se dopo avere areato l'ambiente, la stufa continua ad lampeggiare VENT, è necessario contattare il rivenditore.

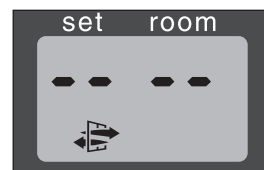

L: La spia VENT lampeggiante significa che è necessario aerare maggiormente l'ambiente.

M MANUTENZIONE

Prima di procedere alla manutenzione, occorre spegnere la stufa e farla raffreddare. In seguito staccare la spina dalla presa. La stufa richiede una manutenzione minima. Tuttavia, ogni settimana occorre pulire il filtro del ventilatore 8 con un aspirapolvere; inoltre occorre pulire la griglia 2 con un panno. Controllare periodicamente anche il filtro del combustibile:

1 Togliere il serbatoio estraibile 6 dalla stufa ed estrarre il filtro del combustibile (fig. M). Il filtro può gocciolare; tenere un panno a portata di mano.

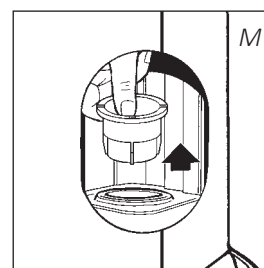
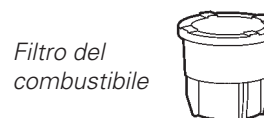

IT

- 2 Capovolgere il filtro e picchiettarlo su una superficie rigida per togliere completamente lo sporco. **(Non pulirlo mai con acqua!)**
- 3 Installare nuovamente il filtro del carburante nella stufa.

Si consiglia di rimuovere per tempo polvere e macchie con un panno umido, altrimenti possono formarsi macchie difficili da rimuovere.



Non smontare i componenti della stufa. In caso di riparazione, contattare sempre il rivenditore. Se il cavo dell'elettricità è danneggiato, deve essere sostituito con un cavo di tipo H05 VV-F solamente da un elettricista autorizzato.



N IMMAGAZZINAGGIO (FINE DELLA STAGIONE FREDDA)

Il combustibile rimasto non può più essere usato. Bruciarlo completamente. Se ne rimane, non gettarlo via, ma smaltirlo conformemente alle direttive locali vigenti per i rifiuti chimici. In ogni caso cominciare la nuova stagione fredda con combustibile nuovo. Quando si riaccende la stufa seguire nuovamente le istruzioni (come riportate a partire dal capitolo A).

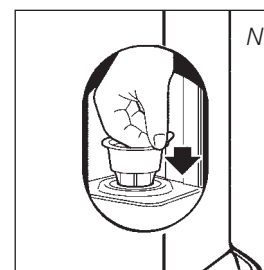

O TRASPORTO

Per evitare che la stufa perda combustibile durante il trasporto, occorre prendere le seguenti precauzioni:

Tappo per il trasporto



- 1 Lasciare raffreddare la stufa.
- 2 Togliere il serbatoio estraibile 6 dalla stufa e rimuovere il filtro del combustibile (cfr. capitolo M, fig. M). Questo può perdere qualche goccia di combustibile; tenere un panno a portata di mano. Conservare il filtro ed il serbatoio estraibile al di fuori della stufa.
- 3 Mettere il tappo per il trasporto al posto del filtro (fig. N) e premerlo bene. Il tappo di spostamento serve a prevenire nei limiti del possibile perdite di olio dalla stufa durante il trasporto.
- 4 Trasportare la stufa sempre in posizione eretta.
- 5 Svuotare il serbatoio fisso, utilizzando una pompa per combustibile, prima di uno spostamento o in caso di utilizzo di combustibile non idoneo o contaminato. Staccare innanzitutto il filtro del combustibile ed inserire successivamente la pompa nel serbatoio fisso vuoto. Seguire la stessa procedura qualora nel serbatoio del combustibile vi sia acqua.

P SPECIFICHE

Accensione	elettrica	Dimensioni con (mm)	larghezza	376
Combustibile	petrolio	(con piastra inferiore)	profondità	296
Capacità (kW) mas.	3,00		altezza	428
Capacità (kW) min.	0,80	Accessori	Pompa a sifone per il carburante	
Spazio adatto (m ³)**	48-120		Tappo per il trasporto	
Consumo di combustibile (l/ora)*	0,313	Tensione di rete	230 V	
			-- AC / 50 HZ	
Consumo di combustibile (g/ora)*	250	Consumo:		
Durata del combustibile per serbatoio (ora)*	17,3	- accensione elettrica	320 W	
Volume serbatoio estraibile (litri)	5,4	- continuo	13 W	
Peso (kg)	8,0	Amperaggio fusibile	250V, 5A	

* Con regolazione al massimo ** I valori riportati sono indicativi

Q CONDIZIONI DELLA GARANZIA

La stufa ha una garanzia di 48 mesi a partire dalla data d'acquisto. Entro questo periodo tutti i guasti imputabili ai materiali ed alla produzione vengono riparati gratuitamente. Le condizioni sono le seguenti:

- 1 La Toyotomi Europe Sales B.V. rifiuta esplicitamente tutti gli accordi relativi a rimborso dei danni, compreso il rimborso di danni sorti in seguito a guasti.
- 2 La riparazione o la sostituzione delle parti entro il termine di garanzia non implica un prolungamento della garanzia stessa.
- 3 La garanzia viene considerata nulla qualora siano state apportate delle modifiche, qualora siano state montate delle parti non originali o qualora siano state effettuate delle riparazioni alla stufa da parte di terzi.
- 4 Le parti normalmente sottoposte ad usura, come lo stuoino di combustione, qualsiasi tipo di guarnizione e la pompa a sifone per il combustibile, non sono comprese nella garanzia.
- 5 La garanzia vale esclusivamente se l'utente è in possesso della ricevuta d'acquisto originale, datata, alla quale non siano state apportate modifiche o correzioni.
- 6 La garanzia viene considerata nulla in caso di danni sorti in seguito ad azioni non conformi alle istruzioni d'uso, in seguito a negligenza ed in seguito all'uso di combustibile del tipo sbagliato o vecchio. L'uso di combustibile sbagliato può anche costituire un pericolo*.
- 7 Le spese di spedizione ed i rischi che la spedizione della stufa o delle parti comporta sono sempre a carico dell'acquirente.



Per prevenire spese inutili, si consiglia dapprima di consultare con attenzione le istruzioni d'uso. Qualora queste non offrano alcuna soluzione al problema, portare la stufa dal rivenditore per la riparazione.

* Le sostanze leggermente infiammabili possono portare ad una combustione non controllabile, e conseguentemente alla formazione di fiamme pericolose. In tal caso, non cercare mai di spostare la stufa, ma spegnerla immediatamente. In caso d'emergenza si può fare uso di un estintore, esclusivamente del tipo B: estintore a polvere o ad acido carbonico.

R SCHEDA PRODOTTO

(a) Nome / Marchio del fornitore	TOYOTOMI Europe Sales B.V.
(b) Modello	LC-32GF, LC-2030, LC-2130, LC-2230, LC-2330
(c) Classe di efficienza energetica	A
(d) Potenza termica diretta	3.0kW
(e) La potenza termica indiretta	N/A
(f) Indice di efficienza energetica	94.9%
(g) Efficienza utile	100%

(h) Eventuali precauzioni

Per istruzioni di installazione e manutenzione vi preghiamo di fare riferimento al manuale prodotto.

S COMPONENTI PRINCIPALI

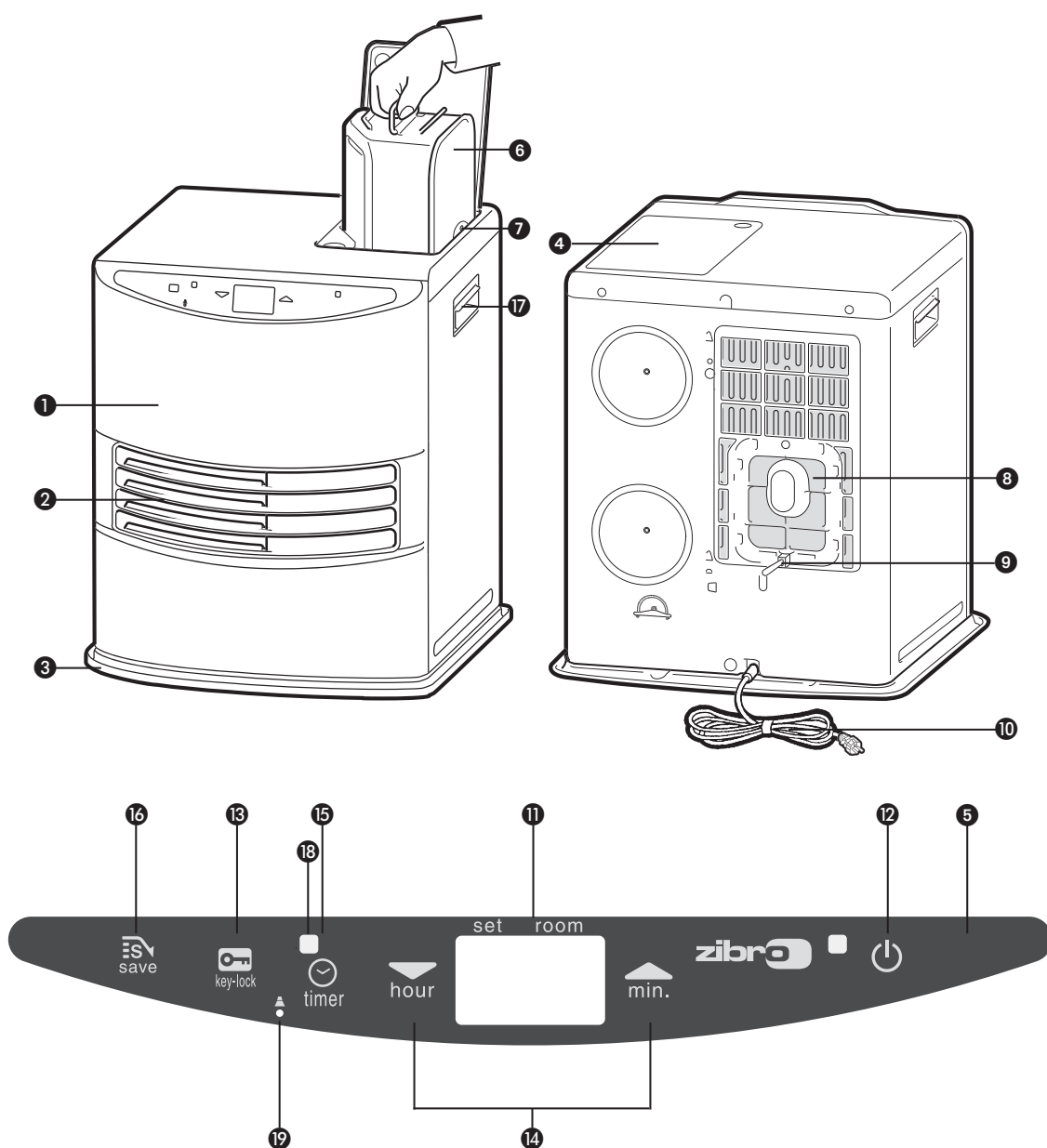

- 1 Piastra anteriore
- 2 Griglia
- 3 Piastra inferiore
- 4 Coperchio serbatoio estraibile
- 5 Pannello di controllo
- 6 Serbatoio estraibile
- 7 Indicatore del combustibile nel serbatoio estraibile
- 8 Filtro del ventilatore
- 9 Termostato
- 10 Spina + cavo
- 11 Display delle informazioni
- 12 Tasto
- 13 Dispositivo di sicurezza
- 14 Tasti di regolazione (ora e temperatura)
- 15 Timer
- 16 Tasto SAVE
- 17 Manico
- 18 Spia del timer
- 19 Pulsante impostazione altitudine

Obrigado por escolher um produto "TOYOTOMI"!

Os produtos Toyotomi são usados por clientes satisfeitos em todo o mundo. De forma a garantir o uso seguro e confortável dos nossos produtos por parte dos clientes, estes estão em conformidade com as normas de segurança, não só do Japão, mas também de todos os países do mundo onde estamos representados.

A Toyotomi adapta os seus produtos para satisfazer as necessidades dos clientes seguindo sempre a nossa filosofia de "partilha de alegrias na vida diária". Continuaremos a pesquisar, desenvolver e fabricar produtos que combinem o estilo de vida das pessoas com a eficiência, segurança e conforto. Esperamos que vá desfrutar do nosso aparelho Toyotomi nos próximos anos! Convidamo-lo a ler, em primeiro lugar, este manual de instruções para garantir o máximo de tempo de vida do aparelho.

Conheça-nos melhor...visite-nos em www.toyotomi.eu para ver a nossa linha completa de produtos.

1 EM PRIMEIRO LUGAR, LEIA AS INSTRUÇÕES DE USO.

2 EM CASO DE DÚVIDA, CONTACTE O SEU REVENDEDOR.

3 CONSULTE A LISTA DE COMPONENTES PRINCIPAIS NA ÚLTIMA PÁGINA.

INSTRUÇÕES GERAIS DE USO

Abaixo encontrará os principais passos a tomar para usar o seu aquecedor. Para mais detalhes, consulte o MANUAL.

- 1** Retire todos os materiais da embalagem (veja o capítulo A, Fig. A).
- 2** Encha o tanque removível ⑥ (veja capítulo B, Fig. C).
- 3** Insira a ficha na tomada de parede.
- 4** Ligue o aquecedor usando o ⏻ botão ⑫ (veja capítulo D).
- 5** Se for necessário mude a temperatura usando o botão de ajustamento (veja capítulo E).
- 6** Desligue o aquecedor usando o ⏻ botão ⑫.

- Para evitar incêndios, deve encher o depósito removível quando o aquecedor está desligado e fora do local onde o aquecedor está instalado.
- Depois de encher o depósito certifique-se de que a tampa está bem fechada e que está a uma distância adequada de qualquer fonte de calor e fogo (veja o Secção B).
- A primeira vez que acender o aquecedor este emitirá um cheiro característico a ser "novo".
- Guarde todos os recipientes do combustível com as tampas e selos originais em local fresco e seguro.
- Use um combustível novo no início de cada estação.
- Utilize apenas parafina pura de alta qualidade e de acordo com a legislação em vigor (TOYOTOMI combustibile).
- Antes de mudar de marca e/ou tipo de combustível certifique-se de que esvazia todo o combustível existente no interior do aquecedor.

O QUE PRECISA SABER ANTES DE COMEÇAR A USAR

CERTIFIQUE-SE SEMPRE QUE EXISTE BOA VENTILAÇÃO

Leia este manual, cuidadosamente, antes de usar o aparelho e guarde-o para futuras consultas. Instale o dispositivo apenas quando este está em conformidade com a legislação, portarias e normas locais e nacionais aplicáveis. Este produto destina-se a ser usado como aquecedor doméstico e só é adequado para uso em locais secos e em ambientes fechados tais como a sala de estar, cozinha e garagem.

Para obter uma temperatura agradável e segura, verifique se existe ventilação suficiente no local.

NOTA: Para evitar que o aquecedor se apague inesperadamente, recomendamos que deixe uma porta ou uma janela entreaberta.

Para poder utilizar o aquecedor com segurança e sem necessidade de ventilação suplementar, é necessário uma área mínima (ver Secção P). Se o espaço em questão é mais pequeno que o indicado, deve entreabrir uma porta ou janela (2,5 cm).

É importante que em cada local onde o aquecedor é utilizado, exista circulação de ar suficiente (ambas aberturas devem ter uma secção mínima de 50 cm²). Recomendamos também que tal seja feito em locais altamente isolados ou sem correntes de ar e/ou a altitudes elevadas. Não utilize o aquecedor em caves e recintos subterrâneos.

Não são permitidas modificações ao sistema de segurança pois comprometem a garantia do funcionamento correto da sonda de ar. Em caso de dúvida, consulte o seu revendedor.

INSTRUÇÕES ESPECIFICAS PARA FRANÇA: O seu aquecedor foi projetado para o uso exclusivo de combustíveis líquidos para aquecedores portáteis, de acordo com os decretos de 18-07-2002 e 25-06-2010. É proibida a utilização de outros tipos de combustível. Verifique com o seu revendedor ou visite nosso site identificar os nossos distribuidores. Este equipamento trata-se dum aquecedor de combustível líquido portátil e destina-se a uso como aquecimento suplementar, e não como uma fonte de calor contínua.

INSTRUÇÕES ESPECIFICAS PARA REINO UNIDO: Deve usar combustível parafina classe C1, em conformidade com BS2869, Secção 2 ou equivalente.

O utilizador deve observar as seguintes instruções para uso adequado:

NÃO

- Usar o aquecedor portátil a funcionar com combustível líquido em caravanas, barcos e no interior de veículos.
- Usar o aquecedor portátil a funcionar com combustível líquido em espaços insuficientemente ventilados (consulte a tabela de propriedades com as dimensões mínimas do espaço a ser aquecido), salas subterrâneas e/ou a uma altura superior a 1900 metros.
- Modificar as características de segurança do aquecedor.

O uso deste tipo de aquecimento em espaços públicos está sujeito a autorização regulamentar prévia. Obter informação adequada sobre este assunto com antecedência.

COMBUSTÍVEL CORRETO

O seu aquecedor foi projetado para a queima de parafina líquida (combustível especial para aquecedores), de alta qualidade e livre de água (TOYOTOMI combustível). Apenas este tipo de combustível garante uma combustão limpa e completa. Um combustível de qualidade inferior pode conduzir a:

- Maior probabilidade de avarias
- Uma combustão incompleta
- Uma redução da durabilidade do aquecedor
- Formação de fumos e maus odores
- Depósito de impurezas na grelha ou no revestimento

Usar um combustível correto é, pois, essencial para uma utilização segura, eficiente e confortável do seu aquecedor.

A garantia não cobre danos e/ou mau funcionamento do aquecedor, devido à utilização de outro combustível que não a parafina pura, livre de água e de alta qualidade.

Consulte sempre o seu distribuidor sobre qual o combustível a usar para o seu aquecedor (www.toyotomi.eu).

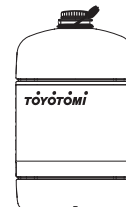

Apenas o uso do combustível correto assegura o uso seguro, eficiente e confortável do seu aquecedor.

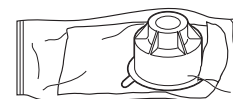

Este saco de transporte é embalado separadamente na caixa. Este saco é necessário para transportar sem problemas o aquecedor após o uso. Guarde-o bem!!

MANUAL

A INSTALAÇÃO DO AQUECEDOR

- 1 Retire com cuidado o seu aquecedor da caixa e verifique o conteúdo. Além do aquecedor deve ter:
 - uma bomba manual de combustível.
 - uma tampa de transporte (Amarelo)
 - manual de instruções de utilizaçãoConserve a caixa e os materiais da embalagem (Fig. A) para armazenagem e / ou transporte.
- 2 Levante a tampa do depósito ④ e remova o cartão.
- 3 Encha o depósito removível conforme indicado no Secção B.
- 4 O chão deve estar firme e nivelado. Reposicionar o aquecedor, quando não está nivelado. Não corrigir a situação, colocando livros ou outros materiais sob o aquecedor.
- 5 Insira a ficha ⑩ na tomada (230 Volts - CA/50 Hz) e defina o tempo correto através do botão de regulação ⑭ (veja capítulo C).
- 6 O seu aquecedor está agora pronto para usar.

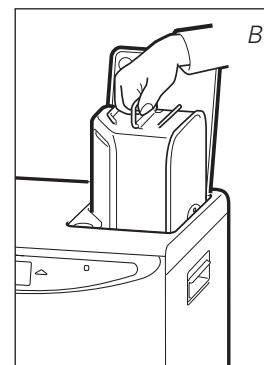
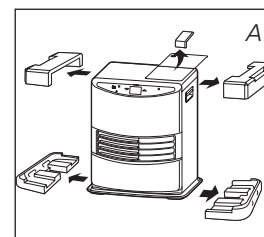

MODO "ALTITUDE"

- 1 Se o aquecedor for utilizado a uma altura entre 800 m e 1300 m, use o modo de altitude 1. Prima o botão de altitude ⑲ com uma haste fina como a de um clipe e ligue o aparelho à tomada simultaneamente. Irá então aparecer "1 ▲" no visor.
- 2 Se o aquecedor for utilizado a uma altura entre 1300 m e 1900 m, use o modo de altitude 2. Depois de ter definido o modo de altitude 1, prima o botão de altitude ⑲ com uma haste fina e ligue de novo o aparelho à tomada simultaneamente. Irá então aparecer "2 ▲" no visor.
- 3 Desligue o modo de altitude premindo o botão de altitude ⑲ desligando a tomada simultaneamente depois de definir o modo de altitude 2. Irá então aparecer "0" no visor e o símbolo "▲" desaparecerá.

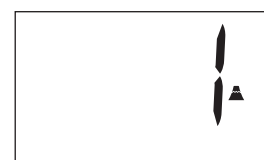

NOTA: Quando o modo de altitude 1 está definido, o símbolo de altitude "▲" acende no visor. Quando o modo de altitude 2 está definido, a símbolo de altitude "▲" fica a piscar durante a operação.

NOTA: Caso ocorra uma falha de energia ou desligamento do aquecedor, a definição de altitude permanecerá.

! Não usar o aquecedor a altitudes superiores a 1900 metros.

LIGAR O VOLUME

Este aquecedor pode ser ligado ao volume de som da campainha. A configuração inicial está no nível Alto.

- 1 Prima a tecla SAVE ⑯ e mantenha-a premida por um tempo superior a 3 segundos, o volume do som da campainha será então alterado de Alto para Baixo.
- 2 Prima a tecla SAVE ⑯ e mantenha-a de novo premida por um tempo superior a 3 segundos, o volume do som da campainha será então alterado de Baixo para Alto.

NOTA: O nível de volume poderá ser apenas Baixo ou Alto, mas o alarme do dispositivo de segurança soa em nível Alto.

NOTA: Quando o aquecedor for desligado ou após uma falha de energia, o volume ficará com a configuração inicial Alta.

B ABASTECIMENTO DE COMBUSTÍVEL

Nunca encha o depósito removível na sala de estar, faça-o num espaço mais apropriado (existe sempre o risco de derrame de combustível).

Siga o procedimento abaixo descrito:

- 1 Certifique-se de que o aquecedor está desligado.
- 2 Abra a tampa e retire o depósito do aquecedor (Fig. B). Coloque o tanque removível (tampa para cima) e desenrosque a tampa do combustível (Fig. C).
NOTA: Algumas gotas podem escorrer do tanque.
- 3 Encha o tanque removível usando uma bomba de combustível (consulte as instruções de funcionamento da bomba de combustível). Certifique-se de que o aquecedor está numa posição mais alta do que o tanque removível (Fig. D). Insira o tubo com nervuras na abertura do reservatório amovível.
- 4 Durante o enchimento verifique o medidor de combustível do tanque (Fig. E). Pare de encher quando o medidor indicar que o tanque está cheio. Nunca encha demasiado o tanque, principalmente, quando o combustível estiver demasiado frio (o combustível dilata ao aquecer).
- 5 Deixe que o combustível que resta na bomba flua de volta ao bidão e retire cuidadosamente a bomba. Volte a colocar a tampa no tanque. Limpe o combustível, eventualmente, derramado.
- 6 Verifique se a tampa do tanque está bem ajustada e apertada. Coloque de novo o depósito removível no aquecedor com a tampa para baixo. Feche a tampa.

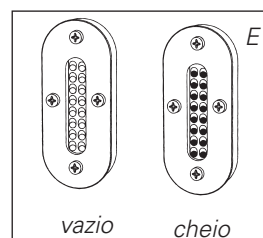
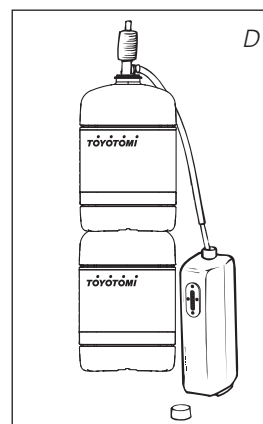
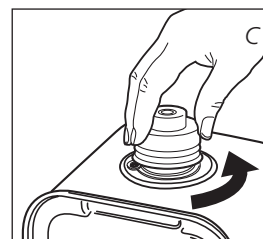

C AJUSTE DO RELÓGIO

Só é possível definir a hora correta, quando o aquecedor estiver ligado à corrente elétrica e não esteja a queimar. Use as teclas de ajuste 14 para definir o tempo. Primeiro, pressione qualquer uma das duas teclas para ativar esta função (os 4 dígitos 11 começarão a piscar). Em seguida, ajuste as horas com a tecla da esquerda (▼ hour) e os minutos com a tecla da direita (▲ min.). Pressione uma vez para aumentar o valor em uma única unidade. Se mantiver a tecla pressionada, o valor vai continuar a subir, até que solte a tecla novamente. Depois de, aproximadamente, 10 segundos os 4 dígitos deixarão de piscar e o acertar será bloqueado (Fig. F). 5 minutos depois de ser desligado o aquecedor, as informações no visor desaparecerão e o aquecedor passa automaticamente para a posição stand by.



F: Quando os 4-dígitos deixarem de piscar, o acertar será bloqueado no valor indicado.

! Se o aquecedor for desligado (ou a corrente foi cortada), terá de ajustar, novamente, a hora.

D ACENDER O AQUECEDOR

Quando usado pela 1ª vez, um novo aquecedor origina algum cheiro por um curto período de tempo. É necessário providenciar ventilação extra.

! Ligar sempre o aquecedor com tecla 12. Nunca usar fósforos ou isqueiro.

Pressione o botão 12 para ligar o aquecedor. O lâmpada do POWER começa a piscar, sinal de que o aparelho está em processo de ignição de trabalho. Quando o lâmpada do POWER para de piscar e passa a vermelho o aquecedor começa a funcionar, ou seja, está em processo de queima. No display 11 aparecem dois números (Fig. G): o da esquerda (set) indica a temperatura desejada e pode ser ajustado com as teclas de ajuste (veja o capítulo E); o da direita indica a temperatura do espaço.

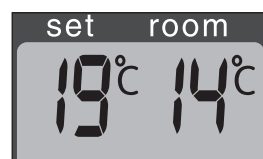

G: A la izquierda la temperatura deseada, a la derecha la temperatura existente.

PT

E PROGRAMAÇÃO DA TEMPERATURA

O ajuste da temperatura só pode ser efetuado quando o aquecedor está a queimar. Use as teclas de ajuste 14 para ajustar a temperatura. Primeiro pressione qualquer uma das duas teclas para ativar esta função (a marca ° C 11 começa a piscar), de seguida, ajuste a temperatura com a tecla da direita (▲ min. - para subir a temperatura) ou com a tecla da esquerda (▼ hour - para baixar a temperatura). Pressione uma vez para aumentar o valor uma unidade. Após 10 segundos a marca ° C pára de piscar e o ajuste estará concluído (Fig. G).

Os ajustes de temperatura disponíveis variam entre 6°C e 28°C. Quando o aquecedor for desligado (ou após uma falha de energia), a temperatura será reajustada para o valor padrão de 20°C.

F USAR O TEMPORIZADOR

O temporizador permite ligar o aquecedor automaticamente a uma hora predefinida. Para ligar o temporizador a hora tem de estar correta (ver Secção C) e o aquecedor tem de estar desligado. Siga o procedimento abaixo:

- 1 Depois disso pressione o botão 12 e a tecla timer 15. A luz TIMER 18 e os 4-dígitos 11 começam a piscar.
- 2 Use as teclas de ajuste 14 para alterar a hora a que o aquecedor deve ligar. Use a tecla esquerda (▼ hora) para definir a hora e tecla direita (▲ min.) para definir os minutos (intervalos de 5 minutos).
- 3 Depois de aproximadamente 10 segundos os 4-dígitos mostram novamente a informação CLOCK e a luz TIMER (18) acenderá, indicando que a função temporizador foi ativada (Fig. H).
- 4 O temporizador garante que o local será aquecido aproximadamente para a temperatura programada.

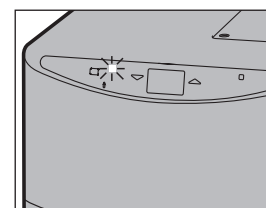

H: A luz TIMER indica que a função foi ativada.

! Quando pretender desligar o aquecedor e acendê-lo novamente utilizando a função temporizador, apenas tem de pressionar a tecla TIMER (ver Secção G).

Pressione o botão 12 uma vez para desativar a função temporizador.



G DESLIGAR O AQUECEDOR

Há duas maneiras de desligar o aquecedor:

- 1 Pressione o botão 12. O display mostra o sinal de CLOCK. Dentro de, aproximadamente, um minuto a chama estará apagada.
- 2 Para desligar o aquecedor de forma manual e de maneira a que a próxima vez ligue com o temporizador, pressione o botão TIMER 15. Assim, não só o próprio aquecedor desliga, mas ao mesmo tempo ativa a função de temporizador. Pode alterar o tempo definido utilizando as teclas de ajuste 14 (ver Secção F).

H INFORMAÇÃO DO DISPLAY

A visualização das informações no display ⑪ não serve apenas como indicador do tempo e da temperatura (secções C, E, e F), este também indica qualquer mau funcionamento do aquecedor. O código na tela de informações diz-lhe qual é o problema:

CÓDIGO	INFORMAÇÃO	SOLUÇÃO
E - 0	Temperatura muito elevada.	Arrefecer e reiniciar.
F - 0	Energia interrompida.	Reiniciar o aquecedor.
E - 1	Termóstato deficiente.	Consultar o revendedor.
F - 1	Resistência do queimador defeituosa.	Consultar o revendedor.
E - 2	Problemas de ignição.	Consultar o revendedor.
E - 23	Volte a acender o aquecedor imediatamente após a extinção.	Aguarde aprox. 30 seg. e volte a acender depois de ter ligado a ficha de novo.
E - 5	Segurança anti-queda.	Reacender o aquecedor.
E - 6	Falha de combustão.	Consultar o revendedor.
E - 7	Temperatura ambiente superior a 32°C.	Se necessário, reacender o aquecedor.
E - 8	Ventilador avariado.	Consultar o revendedor.
E - 81	Frequência anormal.	Insira a ficha na tomada de parede de novo.
E - 9	Filtro de ar sujo	Consultar o revendedor.
65 Hr	Ômbra de combustível suja.	Limpar o filtro.
-- : -- + 	Aquecedor esteve a funcionar 65 horas sem interrupção e Desligou-se automaticamente.	Consultar revendedor.
-- : -- + 	Sem combustível.	Reacender o aquecedor.
-- : -- + 	Muito pouca ventilação.	Reabastecer o depósito. Melhorar a ventilação.

Contate sempre o seu revendedor para qualquer mau funcionamento que não conste da lista acima, ou quando o erro se mantém depois da acção corretiva descrita.



DESATIVAÇÃO AUTOMÁTICA

Este aquecedor está equipado com um sistema segurança que o fará desligar automaticamente após 65 horas de operação contínua. A seguir aparecerá no visor: 65 Hr. Se desejar, pode ligar, novamente, o aquecedor pressionando o botão  ⑫ (ver capítulo D).

MODO DE LIMPEZA AUTOMÁTICO

Se o aquecedor for queimando continuamente durante duas horas na sua configuração mais alta, este fará automaticamente a operação de autolimpeza. O display mostrará o código CL:05 e depois volta para CL:01. O procedimento demora 5 minutos, durante os quais o aquecedor vai queimar na sua configuração mais baixa, enquanto o queimador se limpa automaticamente. Quando o queimador está limpo, o aquecedor muda, automaticamente, para a configuração mais alta.

I TECLA DE BLOQUEIO / CONTROLO PARENTAL

O bloqueio de segurança pode ser usado para evitar que as crianças, acidentalmente, mudem as configurações do aquecedor. Quando o aquecedor está a queimar e o bloqueio está ligado, o aquecedor apenas pode ser desligado. As outras funções estão bloqueadas. Se o aquecedor está desligado, o bloqueio de segurança também impede a ligação accidental do aquecedor. Ative o bloqueio de segurança, pressionando a tecla  e mantendo-a pressionada por mais de 3 segundos. O indicador KEY-LOCK  aparece no visor de informações (Fig. I), indicando que o bloqueio de segurança foi ativado. Desligue o bloqueio de segurança, pressionando a tecla  e mantendo-o pressionada por mais de 3 segundos.



En caso de producirse un fallo, aparecerá un código en el display de información.



I: Quando o sinal  aparece, o bloqueio de segurança para crianças foi ativado.

J USO CORRETO DE SAVE

A função SAVE permite limitar a temperatura. Quando esta função está ativada, o aquecedor desliga-se, automaticamente, quando a temperatura ambiente for superior à temperatura definida em 3°C. Posteriormente, quando a temperatura ambiente descer para a temperatura ajustada, o aquecedor liga automaticamente. Ative a opção SAVE, pressionando a tecla **6** apropriada. A luz SAVE acende-se (Fig. J). Desligue a função pressionando a tecla SAVE mais uma vez.



J: Quando a luz SAVE acende-se o aquecedor liga/desliga automaticamente de forma a manter o intervalo de temperaturas selecionado.

! Sem o ajuste SAVE o aquecedor irá manter a temperatura definida por aproximação, bem como, adaptar a sua capacidade de aquecimento. SAVE é um ajuste de poupança que pode usar quando, por exemplo, não está presente no espaço ou para impedir que este arrefeça.

K INDICADOR DE COMBUSTÍVEL

Quando o indicador de combustível aparece, significa que há apenas combustível disponível para mais 10 minutos. A contagem decrescente do tempo de aquecimento restante pode ser visto no ecrã de informação **11** (Fig. K).

Remova o tanque de combustível e encha-o fora do local (Secção B).

No visor, aparece o número 10, ouve-se um sinal de alarme a cada dois minutos, avisando que tem de encher o tanque removível. Se esta operação não for efetuada, o aquecedor desliga. Quando se desliga, o aquecedor emite um sinal de alerta. O indicador de combustível pisca, o display mostra quatro linhas (---) a piscar no visor de informações. Para interromper esta informação prima o botão **12**, mais uma vez.

Quando o aquecedor tiver consumido todo o combustível e desligado, vai demorar algum tempo, após a recarga, antes que o aquecedor esteja pronto para uso.



K: Quando o indicador FUEL surge, o display indicará o número de minutos restantes para consumir o combustível no reservatório.

L INDICADOR DE "RESPIRO"

Quando aparece a informação VENT a piscar, significa que a ventilação no local é insuficiente (Fig. L). O aquecedor desliga automaticamente. Se após melhorar a ventilação a indicação VENT permanecer, por favor contacte a loja.

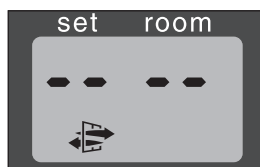

L: Uma luz a piscar indica que necessita de ventilação adicional.

M MANUTENÇÃO

Desligue o aquecedor e deixe arrefecer antes de iniciar qualquer trabalho de manutenção. Desligue também a ficha da tomada. O seu aquecedor requer pouca manutenção. É, no entanto, importante que limpe o filtro de ventilação **8** com um aspirador de pó e a grelha **2** com um pano húmido, uma vez por semana.

Regularmente verifique também o filtro do combustível:

- 1** Remova o tanque removível **6** do aquecedor e retire o filtro do combustível (Fig. M). Algumas gotas podem ser derramadas do filtro.
- 2** Remova a sujidade batendo, suavemente, com o filtro de combustível, voltado para baixo, numa superfície dura. **(Nunca limpar com água!)**
- 3** Coloque o filtro de combustível no aquecedor.



Filtro de combustível

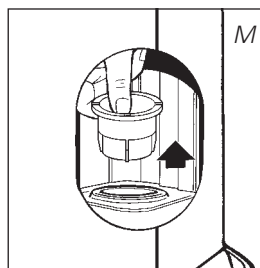

Pontualmente, é recomendável remover a poeira e as manchas com um pano húmido, caso contrário, poderão surgir manchas de difícil remoção.



Não remova componentes do aquecedor. Contate sempre o seu revendedor para reparações. Quando o cabo de alimentação estiver danificado, só pode ser substituído por instalador autorizado. Use um cabo novo do tipo H05 VV-F



N ARMAZENAGEM (FIM DA TEMPORADA DE AQUECIMENTO)

No fim da temporada de aquecimento, guarde o aquecedor num lugar sem pó, se possível, na embalagem original. O combustível que sobra não pode ser usado na próxima estação de aquecimento. Por isso recomendamos a queima total do combustível. Se restar algum combustível não o deite fora, mas descarte-o de acordo com a legislação de eliminação de resíduos químicos domésticos.

Inicie sempre a nova temporada de aquecimento com combustível novo. Quando recomeçar a utilizar o aquecedor siga, novamente, as instruções (a partir do capítulo A).

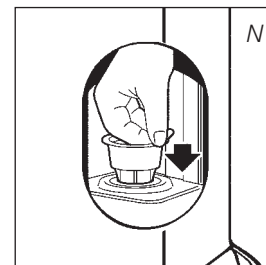

Tapón de transporte



O TRANSPORTE

Tome as seguintes medidas para evitar o derramamento de combustível durante o transporte do aquecedor:

- 1** Deixe arrefecer o aquecedor.
- 2** Retire o tanque removível **6** do aquecedor e remova o filtro do combustível (veja a Secção M, Fig. M). Podem verter algumas gotas do filtro; mantenha um pano à mão. Guarde o filtro do combustível e o tanque removível fora do aquecedor.
- 3** Coloque a tampa de transporte na posição do filtro do combustível (Fig. N). Pressione firmemente. A tampa de transporte irá, tanto quanto possível, prevenir vazamento de combustível do aquecedor durante o transporte.
- 4** Desloque sempre o aquecedor na posição vertical.
- 5** Antes do transporte ou no caso de ter usado combustível errado ou sujo, esvazie o tanque fixo usando uma bomba de combustível. Primeiro remova o filtro do combustível e, em seguida, insira a bomba de combustível no tanque fixo vazio. Siga o mesmo procedimento se o tanque de combustível contém água.

P ESPECIFICAÇÕES

Ignição	eléctrico	dimensões (mm)	largura	376
Combustível parafina líquida	para aquecedor	(placa de base incl.):	profundo	296
Potência (kW) máx.	3.00		alto	428
Potência (kW) min.	0.80	Acessórios:	- bomba manual de combustível	
Volume idóneo do habitáculo (m ³)**	48-120		- tampa de transporte	
Consumo de combustível (l/hora)*	0.313	Tensão da rede	230 V	
			-- AC / 50 Hz	
Consumo de combustível (g/hora)*	250	Consumo eléctrico da:		
Duração da combustão por depósito (hora)*	17.3	- ignição	320 W	
Capacidade do depósito (litros)	5.4	- contínuo	13 W	
Peso (kg)	8.0	Potência do fusível	250V, 5A	

* Em caso de estar em posição máxima ** Estes valores são a título indicativo

Q CONDIÇÕES DE GARANTIA

O seu aquecedor vem com uma garantia de 48 meses a partir da data da compra. Durante este período todos os defeitos de material ou fabricação serão solucionados gratuitamente. As seguintes disposições aplicam-se, relativamente, a esta garantia:

- 1** Rejeitamos, explicitamente, qualquer outra reclamação de indemnização, inclusive danos indirectos.
- 2** Quaisquer reparações ou substituição de componentes dentro do prazo de garantia não resultarão numa extensão do prazo de garantia.
- 3** A garantia deixa de ser aplicável, quando o aquecedor tiver sido modificado, terem sido utilizadas peças não originais ou quando é reparado por terceiros.
- 4** A garantia não se aplica às partes que estão sujeitas a desgaste normal, tais como a esteira do queimador, qualquer tipo de vedação e a bomba de combustível manual.
- 5** A garantia só é aplicável, com a apresentação da fatura de compra datada e se não foram feitas alterações à mesma.
- 6** A garantia não se aplica a danos causados por ações que não estão em conformidade com as instruções de uso, negligência, e o uso de um tipo incorreto de combustível ou combustível fora do prazo de validade. A utilização de combustível incorreto pode mesmo ser perigosa*.
- 7** Os custos de transporte e os riscos envolvidos durante o transporte do aquecedor ou componentes serão sempre suportados pelo comprador.

A fim de evitar custos desnecessários, recomendamos que, primeiramente, leia sempre as “instruções de uso” cuidadosamente. No caso de estas não levarem a nenhuma solução, leve o aquecedor ao seu revendedor para reparação.

* Os produtos inflamáveis podem induzir numa combustão incontrolável provocando chamas consideráveis. Caso isto aconteça, nunca tente mover o aquecedor, mas sempre desligá-lo imediatamente. Em caso de emergência, utilize um extintor de incêndios apenas do tipo B: de gás carbónico ou de pó.



R FICHA DE PRODUTO

(a) Nome do fornecedor/ marca comercial	TOYOTOMI Europe Sales B.V.
(b) Modelo	LC-32GF, LC-2030, LC-2130, LC-2230, LC-2330
(c) Classe de eficiência energética	A
(d) Saída direta de calor	3.0kW
(e) Saída indireta de calor	N/A
(f) Índice de eficiência energética	94.9%
(g) Eficiência energética útil	100%

(h) Precauções específicas Para montagem, instalação ou manutenção, consulte o manual de instruções.

S PIEZAS IMPORTANTES

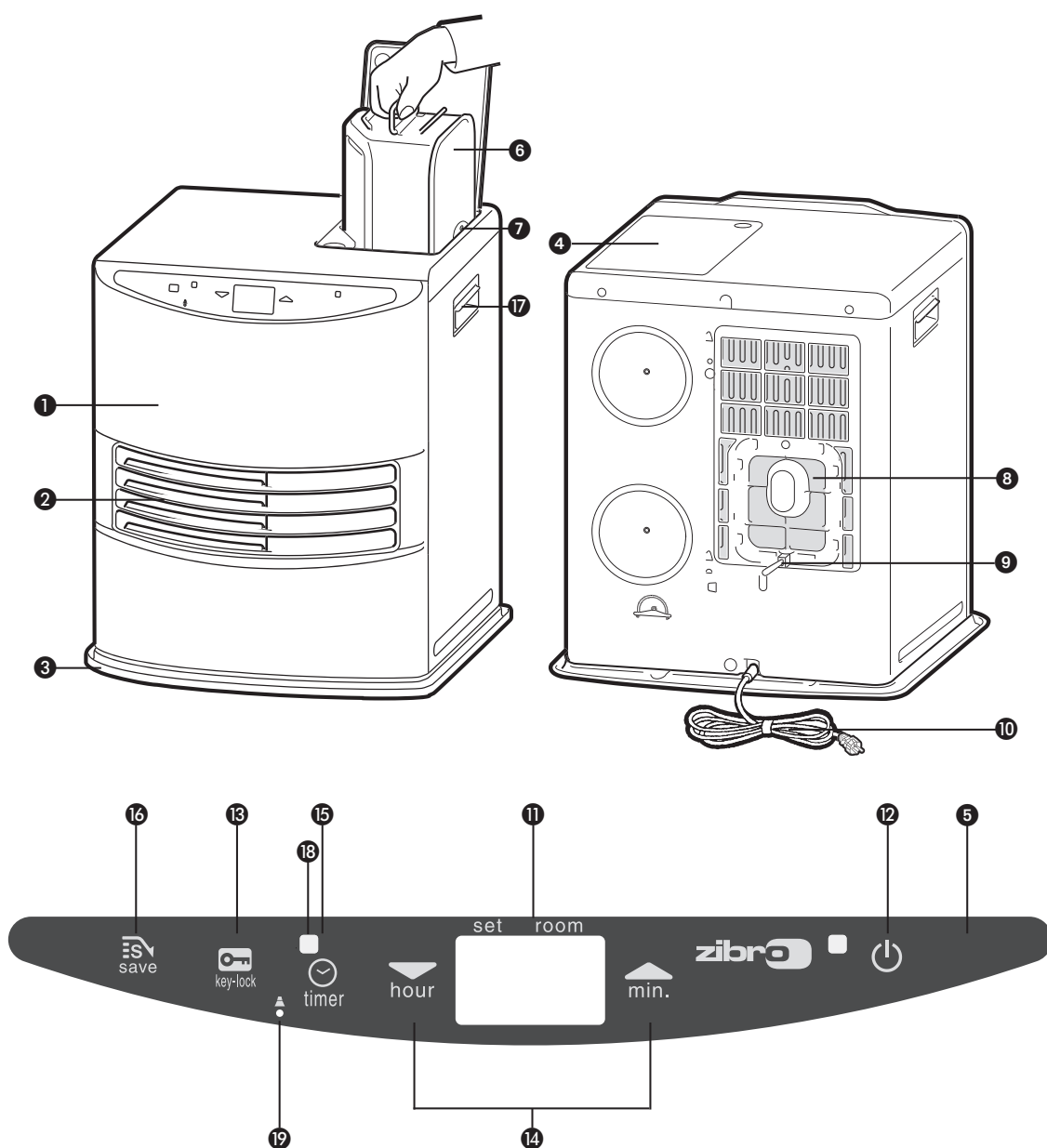

- 1 Placa frontal
- 2 Grelha
- 3 Placa base
- 4 Tampa do depósito removível
- 5 Painel operacional
- 6 Depósito removível
- 7 Fuel gauge removable tank
- 8 Filtro do ventilador
- 9 Termóstato
- 10 Ficha + cabo
- 11 Visor de informação
- 12 Tecla de
- 13 Bloqueador parental
- 14 Teclas de ajuste (hora e temperatura)
- 15 Temporizador
- 16 Tecla SAVE (POUPANÇA)
- 17 Comandos
- 18 lâmpada do TIMER
- 19 Botão modo "altitude"

Vi takker dig for dit køb af dette "TOYOTOMI" produkt!

Toyotomi produkter bliver brugt af tilfredse kunder over hele verden. For at vi kan være sikre på, at vores kunder rundt om i verden kan bruge vores produkter sikkert, imødekommer vores produkter ikke kun den japanske standard, men også standarderne i landene, hvor vi sælger vores produkter.

Hos Toyotomi afstemmer vi vores produkter til vores kunders behov og imødekommer vores kunders tilfredshed igennem vores virksomhedsfilosofi: "at dele glæde i dagligdagen" Vi vil fortsætte med at undersøge, udvikle og producere produkter, som er lig med en livsstil, som omhandler effektivitet, sikkerhed og komfort. Vi håber, at du i mange år vil nyde godt af dit Toyotomi produkt. Inden du tager din nye Transportable ovn i brug, beder vi dig læse brugsanvisningen omhyggeligt, således du kan være sikker på en maksimal levetid på din Transportable ovn.

Lær vores andre produkter at kende.

Besøg os på www.toyotomi.eu for vores alle vores produkter.

1 LÆS FØRST BRUGERVEJLEDNINGEN.

2 DU BEDES KONTAKTE DIN FORHANDLER, HVIS DU ER I TVIVL.

3 SE VENLIGST LISTEN MED VIGTIGE RESERVEDELE PÅ DEN SIDSTE SIDE, INDEN DU BEGYNDER AT LÆSE.

GENERELT OM BRUGEN

Dette er i store træk, hvordan Deres kaminen skal anvendes. For yderligere information henvises der til VEJLEDNINGEN.

- 1** Fjern alt emballagemateriale (se kap. A, fig. A).
- 2** Fyld brændstoftanken ❹ (se kap. B, fig. C).
- 3** Sæt stikket i stikkontakten.
- 4** Tænd for kaminen på ⏻ knappen ❶ (se kap. D).
- 5** Hvis De ønsker at ændre temperaturen, brug da indstillingsknapperne (se kap. E).
- 6** Sluk for kaminen på ⏻ knappen ❷.

- På grund af brandrisikoen skal tanken fyldes, når kaminen er slukket, eller i et andet lokale end kaminen.
- Sørg altid for at lukke tanken ordentligt efter påfyldning på sikker afstand af alle varmekilder og åben ild (se kap. B).
- Første gang kaminen tændes, lugter den "ny" i en kort periode.
- Opbevar alle brændstofbeholdere med deres originale dæksler og forseglinger et koldt og mørkt sted.
- Brændstof kan blive forældet: Start hver fyringssæson med nyt brændstof.
- Brug kun vandfri paraffin af høj kvalitet, som imødekommer lokale love (TOYOTOMI brændstof).
- Før du skifter brændstofmærke og/eller brændstofftype, skal du sørge for at tømme den flytbare kamin helt for brændstof.

INDEN DE TÆNDER FOR KAMINEN

SØRG ALTID FOR TILSTRÆKKELIG VENTILATION

Læs denne brugervejledning grundigt, før du tager apparatet i brug, og gem den til senere brug. Ovnen skal installeres på en sådan måde, at den overholder lokale og nationale bestemmelser, vedtægter og standarder. Dette produkt er beregnet til brug som en varmer i private hjem og er kun egnet til brug i tørre omgivelser, under almindelige forhold i private hjem, indendørs i stuer, køkkener eller i garager.

Sørg for at der er tilstrækkelig ventilation, så opvarmningen er behagelig og sikker.

BEMÆRK: For at undgå at varmeapparatet slås fra, anbefaler vi at en dør eller vindue sættes på klem når varmeapparatet er tændt.

Uanset model skal du altid sørge for, at kaminen bruges i et lokale, der er tilstrækkelig stort til, at den kan bruges sikkert uden behov for ekstra ventilation (se kap. P). Hvis lokalet er mindre end påkrævet, skal du altid åbne en dør eller et vindue på klem (sørg for, at åbningen er cirka 2,5 cm). Det er vigtigt, at der er tilstrækkeligt luftindtag og effektivt luftudtag i alle lokaler, hvor kaminen bruges (begge åbninger skal have et tværsnit på mindst 50 cm²).

Vi anbefaler også at gøre dette i velisolerede rum eller rum uden gennemtræk og/eller i høj højde. Brug ikke Deres kamin i kældre eller andre underjordiske rum.

Du må ikke foretage ændringer af sikkerhedssystemet, da garantien for, at luftmåleren fungerer korrekt, derved uortfalder. Kontakt forhandleren, hvis du har spørgsmål.

SÆRLIGE OPLYSNINGER FOR BRUGERE I FRANKRIG: Kaminen er fremstillet til kun at blive brugt med brændstof, der er beregnet til flytbare kaminer, som fyrer med flydende brændstof, i henhold til de franske dekretter af 25-06-2010 og 18-07-2002. Det er forbudt at bruge andre former for brændstof.

Kontakt din forhandler, eller find adresser på forhandlere på vores websted.

Denne flytbare kamin, der fyrer med flydende brændstof, er beregnet til brug som en ekstra varmekilde og ikke som en konstant varmekilde.

SÆRLIGE OPLYSNINGER FOR BRUGERE I STORBRITANNIEN: Brug kun Klasse C1 petroleum i henhold til BS2869 Del 2 eller lignende.

Brugeren skal overholde følgende anvisninger om korrekt brug:

UNDLAD AT

- bruge den flytbare kamin, der fyrer med flydende brændstof, i campingvogne, både og førerhuse.
- bruge den flytbare kamin, der fyrer med flydende brændstof, i lokaler med utilstrækkelig ventilation (se minimummålene for det lokale, der skal opvarmes i skemaet med specifikationer) samt lokaler, der ligger under jordhøjde og/eller i en højde på over 1900 meter.
- ændre kaminens sikkerhedsfunktioner.

Anvendelse af denne type opvarmning på offentlige steder kræver forudgående tilladelse fra myndighederne. Indhent korrekte oplysninger, før kaminen tages i brug.

DET RIGTIGE BRÆNDSTOF

Kaminen er konstrueret til at anvende vandfrit, rent petroleum af god kvalitet (TOYOTOMI brændstof). Kun denne slags brændstoffer sikrer en ren og optimal forbrænding. Brændstof af ringere kvalitet kan medføre:

- øget risiko for funktionsfejl
- ufuldstændig forbrænding
- reduceret levetid for kaminen
- røg og/eller os
- aflejringer på gitteret eller glødenettet

Det rigtige brændstof er derfor af stor betydning for sikker, effektiv og behagelig brug af kaminen.

Skader på kaminen og/eller funktionsfejl som følge af brug af andet end anvendelse af vandfrit, rent petroleum af god kvalitet dækkes ikke af garantien. Spørg altid den lokale forhandler om den rigtige type brændstof til kaminen (www.toyotomi.eu).



Kun med det rigtige brændstof er De garanteret en ufarlig, effektiv og optimal brug af Deres Kaminen.

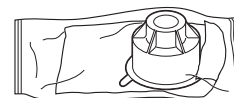

Denne transportprop findes løst i kassen. Kun med denne kan kaminen transporteres uden problemer. Gem den derfor omhyggeligt!

VEJLEDNING

A INSTALLATION AF KAMINEN

- 1 Tag forsigtigt Deres kaminen ud af kassen og kontrollér indholdet. Udover kaminen skal der være følgende:
 - en manuel hævepumpe
 - en transportprop
 - denne brugsanvisningGem kassen og emballagematerialet (fig. A) til opbevaring og transport af kaminen.
- 2 Åbn tankkrumslåget ④, og fjern det lille stykke karton.
- 3 Fyld brændstoftanken som det beskrives i kap. B.
- 4 Gulvet skal være stabilt og i vater. Flyt kaminen, hvis den ikke står helt i vater. Forsøg ikke at korrigere dette ved at lægge bøger eller andet under kaminen.
- 5 Sæt stikket ⑩ i stikkontakten (230 Volt - vekselstrøm 50 Hz), og indstil den korrekte tid med indstillingsknapperne ⑭ (se kap. C).
- 6 Deres kaminen er nu klar til brug.

INDSTIL HØJDEN

- 1 Hvis varmeapparatet bruges i en højde på 800 m til 1300 m, skal du bruge højdetilstand 1. Tryk på højdeknappen ⑲ med en tynd stang såsom en papirclips og sæt samtidigt stikket i stikkontakten. Derefter vises "1 ▲" på displayet.
- 2 Hvis varmeapparatet bruges i en højde på 1300 m til 1900 m, skal du bruge højdetilstand 2. Når du har indstillet højdetilstand 1, skal du trykke højdeknappen ⑲ med en tynd stang og sætte stikket i stikkontakten samtidig. Derefter vises "2 ▲" på displayet.
- 3 Sluk højdetilstanden ved at trykke på højdeknappen ⑲ og sætte stikket ind i stikkontakten samtidig efter indstilling af højdetilstand 2. Derefter vises "0" på displayet, og "▲" forsvinder.

BEMÆRK: Når højdetilstand 1 er indstillet, lyser højde-markeringen "▲" på displayet. Når højdetilstand 2 er indstillet, blinker højde-markeringen "▲" under drift.

BEMÆRK: I tilfælde af strømsvigt eller frakobling af varmeapparatet forbliver højdetilstanden den samme.

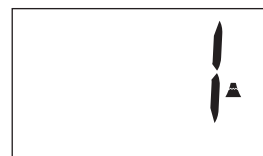
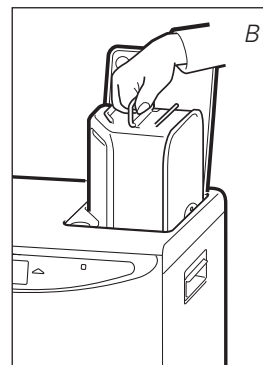
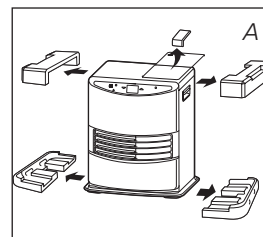

! Brug ikke ovnen i højder over 1900meter.

SKIFT VOLUMEN

Dette varmeapparat kan skifte lydstyrke på buzzeren. Den indledende indstilling er på højt niveau.

- 1 Tryk SAVE-tasten ⑮ og hold den nede i mere end 3 sekunder, og lydstyrken for buzzeren skifter fra høj til lav.
- 2 Tryk på SAVE-tasten ⑮ og hold den nede i mere end 3 sekunder igen, og lydstyrken for buzzeren skifter fra lav til høj.

BEMÆRK: Lydstyrkeniveauet er kun lav og høj, men alarmen af sikkerhedsenhed lyder i højt niveau.

BEMÆRK: Når varmeapparatet er taget ud af stikkontakten eller efter et strømsvigt, er lydstyrken tilbage til den indledende indstilling - Høj.

B PÅFYLDNING AF BRÆNDSTOF

Påfyld brændstof på skiftetanken et passende sted, da der altid er risiko for at spilde. Følg proceduren nedenfor:

- 1 Kontrollér at kaminen er slukket.
- 2 Åbn låget på kaminen top, og løft skiftetanken ud af kaminen (fig. B). Sæt skiftetanken ned (med dækslet opad og håndtaget på gulvet), og skru brændstofdækslet af (fig. C).
BEMÆRK: Det kan dryppe lidt fra tanken.
- 3 Fyld skiftetanken ved hjælp af en brændstofpumpe (se anvisningerne til brændstofpumpen.) Sørg for, at pumpen er placeret højere end skiftetanken (fig. D). Stik den ribbede slange ind i åbningen på skiftetanken.
- 4 Hold øje med skiftetankens brændstofmåler under påfyldningen (fig. E). Stop påfyldningen, når måleren angiver, at tanken er fuld. Fyld aldrig for meget brændstof på tanken, især ikke når brændstoffet er meget koldt (brændstof udvider sig, når det bliver varmere).
- 5 Lad det resterende brændstof i pumpen løbe tilbage i beholderen, og fjern forsigtigt pumpen. Skru tankdækslet godt på igen. Tør eventuelt spildt brændstof op.
- 6 Kontrollér at tankproppen sidder rigtigt og er skruet fast. Sæt brændstoftanken tilbage i kaminen (med proppen nedad). Luk tankrumslåget.

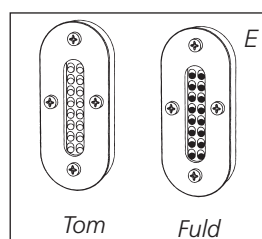
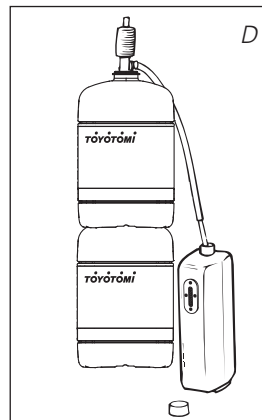
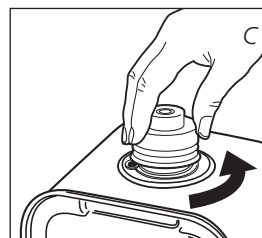

C INDSTILLING AF URET

Uret kan kun indstilles, når stikket er i stikkontakten, og kaminen ikke er tændt. Brug indstillingsknapperne 14 til at indstille uret. Tryk først på en af knapperne for at aktivere denne funktion (Informationsdisplayet 11 vil begynde at blinke). Derefter kan timerne indstilles med den venstre knap (▼hour) og minutterne med knappen til højre (▲min.). Ved at trykke én gang forøges værdien med én. Hvis knappen holdes inde, forøges værdien indtil knappen slippes. Efter ca. 10 sekunder holder informationsdisplay op med at blinke, og indstillingen er fastlagt (fig. F). Hvis kaminen er slukket, vil selve informationsdisplayet ligeledes slukke efter 5 minutter. Ved at trykke på en hvilken som helst knap på displayet, vil alle informationer igen være synlige



F: Når informationsdisplayet stopper med at blinke, er indstillingen låst til den indstillede værdi.

! Hvis stikket har været ude af stikkontakten eller hvis strømmen på anden måde har været afbrudt, skal indstillingerne foretages igen.

D SÅDAN TÆNDES KAMINEN

En ny kamin kan i starten forårsage ekstra lugt, sørg derfor for ekstra ventilation.

! Tænd altid kaminen med den ⏻ knappen 12. Brug aldrig tændstikker eller en lighter.

For at tænde for kaminen trykkes blot på ⏻ knappen 12. "Power" lampen begynder at blinke, hvilket betyder, at tændingsprocessen er aktiveret. Denne varer et øjeblik. Når kaminen brænder, vil "power" lampen lyse rødt. Informationsdisplayet 11 viser to tal. På lampen ved siden af tallene fremgår det, at de vedrører temperaturen (fig.G). Under ROOM er den aktuelle rumtemperatur angivet, og under SET er den indstillede temperatur angivet. Den indstillede temperatur kan ændres med indstillingsknapperne (se kap. E). Kontroller før kaminen tændes, om der er tilstrækkeligt brændstof i tanken.

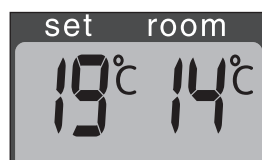

G: Den ønskede temperatur angives til venstre og den aktuelle til højre.

E INDSTILLING AF DEN ØNSKEDE TEMPERATUR

Den indstillede temperatur kan kun ændres, hvis kaminen er tændt. Temperaturen ændres med indstillingsknapperne 14. Tryk først på en af knapperne for at aktivere funktionerne (°C symbolet 11 vil begynde at blinke). Temperaturen kan nu øges med knappen til højre (▲min.) og sænkes med knappen til venstre (▼hour). Ved at trykke én gang forøges værdien med én. Efter cirka 10 sekunder vil °C symbolet holde op med at blinke og indstillingen vil være låst (fig. G). Temperaturen kan indstilles til min. 6° og max. 28° C. Hvis stikket har været ude af stikkontakten, længere end 10 min. (eller strømmen har været afbrudt), genindstilles temperaturen til 20° C.

F BRUG AF TIMEREN

Med timeren kan kaminen tændes automatisk på et forud indstillet tidspunkt. For at kunne indstille timeren skal uret være rigtigt indstillet (se kap. C), og kaminen skal være slukket. Sådan indstilles timeren:

- 1 Tryk på ⏻ knappen 12 og umiddelbart derefter på TIMER knappen 15. TIMER lampen 17 og informationsdisplayet 11 vil begynde at blinke.
- 2 Indstil tidspunktet som om at kaminen skal tændes på ved hjælp af indstillingsknapperne 14. Anvend knappen til venstre (▼hour) til at indstille timer og knappen til højre (▲min.) til at indstille minutter (med 5 min. interval).
- 3 Efter cirka 10 sekunder vil informationsdisplayet igen vise CLOCK, og TIMER lampen 19 vil lyse hvilket indikerer, at timer funktionen er aktiveret (fig. H).
- 4 Timeren beregner selv hvornår kaminen skal tænde, for at rummet så vidt muligt har den rette temperatur på det indstillede tidspunkt.

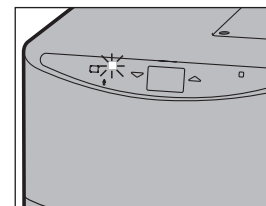

H: Kontrollampen TIMER angiver, at TIMER funktionen er aktiveret.

! Hvis De ønsker at slukke kaminen og lade den tænde igen med timeren, behøver De kun at trykke på knappen TIMER (se kap. G).

For at annullere timerindstillingen trykkes én gang på ⏻ knappen 12.

G SÅDAN SLUKKES KAMINEN

Kaminen kan slukkes på to måder:

- 1 Tryk på ⏻ knappen 12. Informationsdisplayet skifter til CLOCK, og flammen slukkes i løbet af ca. et minut.
- 2 Hvis De vil slukke kaminen og næste gang lade timeren tænde den, trykkes på knappen TIMER 15. Foruden at slukke kaminen aktiveres også timeren. Det kan ønskede tidspunkt ændres med indstillingsknapperne 14 (se kapitel F).



H INFORMATIONSDISPLAYET

Informationsdisplayet 11 er ikke kun beregnet til at vise den indstillede tid og temperatur (kap. C, E og F), men også til at give meddelelse om funktionsfejl. Koden i informationsdisplayet fortæller Dem, hvad der er galt:

KODE	INFORMATION	HANDLING
E - 0	Temperaturen i kaminen er for høj.	Lad kaminen afkøle og genstart.
F - 0	Strømafbrydelse.	Tænd kaminen igen.
E - 1	Defekt termostat.	Kontakt forhandleren.
F - 1	Defekt brændertermistor.	Kontakt forhandleren.
E - 2	Startproblemer.	Kontakt forhandleren.
E - 23	Genantænd varmeapparatet straks efter slukning.	Vent ca. 30 sek. og renantænd efter indsættelse af stikket igen.
E - 5	Væltsekering.	Tænd kaminen igen.
E - 6	Dårlig forbrænding.	Kontakt forhandleren.





Hvis der opstår nogen funktionsfejl, fortæller informationsdisplayet, hvad der er i vejen.

<i>E - 7</i>	Rumtemperatur højere end 32°C.	Hvis nødvendigt tændes kaminen igen.
<i>E - 8</i>	Defekt ventilatormotor.	Kontakt forhandleren.
<i>E - 81</i>	Unormal frekvens.	Sæt stikket i stikkontakten igen. Kontakt forhandleren.
<i>E - 9</i>	Snavset luftfilter; eller snavset brændstofpumpe.	Rens filter. Kontakt din forhandler.
<i>65 Hr</i>	Kaminen har kørt uafbrudt i 65 timer og har slukket automatisk.	Kaminen tændes påny.
--:-- + 	Ikke mere brændstof.	Påfyld brændstoftank.
--:-- + 	For lidt ventilation.	Ventiler bedre.

Kontakt altid forhandleren i tilfælde af fejlfunktion, der ikke er angivet ovenfor, og/eller hvis fejlen bliver ved med at opstå, selvom du bruger de ovennævnte løsninger.



AUTOMATISK SLUKNING

Denne Kamin er udstyret med et sikkerhedssystem, der sørger for at kaminen automatisk slukker efter 65 timers uafbrudt drift. Displayet viser så *65 Hr*. Hvis De måtte ønske det, kan kaminen tændes igen, ved at trykke på  knappen  (se kapitel D).

AUTOMATISK RENSNING AF BRÆNDER

Når kaminen har kørt uafbrudt i 2 timer på højeste brændertrin, påbegyndes en automatisk rensning af brænderen. Displayet viser koden for automatisk rensning af brænder, *CL:05*, der står på *CL:01*, når den automatiske rensning er afsluttet. Den automatiske rensning varer 5 min., hvor kaminen brænder på laveste brændertrin. Når brænderen er rensset, skifter kaminen automatisk tilbage til højeste brændertrin.

I BØRNESIKRING

Børnesikringen kan bruges til at forhindre, at børn ændrer kaminens indstillinger ved et uheld. Når kaminen er tændt, og børnesikringen slået til, kan kaminen kun slukkes. Andre funktioner er spærret. Hvis kaminen allerede er slukket, forhindrer børnesikringen også, at kaminen tændes ved et uheld. Børnesikringen aktiveres ved at holde den pågældende knap  nede i mere end 3 sekunder. KEY-LOCK  indikatoren vil lyse på informationsdisplayet (fig. I) hvilket betyder, at børnesikringen er aktiveret. Børnesikringen slås fra ved at trykke på knappen  og holde den nede i mere end 3 sekunder.

J DEN KORREKTE BRUG AF "SAVE"

Med "SAVE" funktionen kan temperaturen holdes inden for et bestemt område. Når denne funktion er aktiveret, slukkes ovnen automatisk, hvis rumtemperaturen ligger mere end 3° C over den indstillede temperatur. Når temperaturen igen når den indstillede temperatur, tændes ovnen automatisk igen. "SAVE" aktiveres ved at trykke den pågældende knap  ned. Lampen "SAVE" lyser (fig. J). Ved at trykke på SAVE igen slås funktionen fra.

! Også uden indstillingen "SAVE" sørger ovnen for, at den indstillede temperatur så vidt muligt holdes, ved at dens opvarmingskapacitet tilpasses. "SAVE" er en energisparefunktion, der f.eks. kan bruges, hvis De ikke er til stede i rummet, eller hvis rummet skal holdes frostfrit.



I: Når  symbolet lyser på displayet er børnesikringen aktiveret.

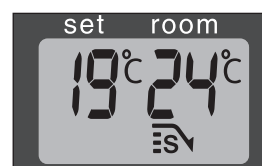

J: Når lampen SAVE lyser, slukkes eller tændes ovnen automatisk, sådan at temperaturen holder sig inden for et bestemt temperaturområde.

K FUEL INDIKATOR

Når FUEL-indikatoren vises, har du 10 minutter tilbage af brændstof. Den resterende tid vises på informationssskærm ⑪ (fig. K).

Du kan fjerne skiftebeholderen fra kakkelovnen og fylde den igen, udenfor i fri luft, med nyt brændstof (se kapitel B).

Følger et advarselssignal hvert 2. minut, som indikerer, at du skal fylde skiftetanken. Hvis du ikke reagerer, slukkes kakkelovnen automatisk. Du hører da også et advarselssignal. FUEL-indikatoren blinker nu og informationssskærmen blinker med fire streger (---). Det kan du stoppe ved at trykke én gang på -knappen ⑫. Når ovnen har brugt alt brændstof og er slukket, varer det et stykke tid inden ovnen igen kan tændes efter påfyldning.

L VENT INDIKATOR

Når VENT indikatoren begynder at blinke, er det et tegn på, at rummet ikke er tilstrækkeligt ventileret (fig. L). Kaminen vil automatisk slukke. Hvis indikatoren bliver ved med at blinke efter der er sørget for ekstra ventilation, kontakt da din forhandler.

M VEDLIGEHOOLDELSE

Sluk for kaminen, og lad den køle af, inden De påbegynder nogen form for vedligeholdelse. Træk også stikket ud af stikkontakten.

Deres kaminen kræver næsten ingen vedligeholdelse. Dog skal ventilatorfilteret ⑧ rengøres med en støvsuger og frontgitteret ② med en fugtig klud. Dette gøres ugentligt.

Kontrollér også regelmæssigt brændstoffiltret:

- 1 Fjern brændstoftanken ⑥ fra kaminen, og fjern brændstoffiltret (fig. M). Dette kan dryppe, så hav en klud parat.
- 2 Bank brændstoffiltret tomt mod et fast underlag og med bunden i vejret, så urenheder fjernes. **(Rens aldrig brændstoffiltret med vand!)**
- 3 Sæt brændstoffiltret tilbage i kaminen.

Det anbefales, at støv og pletter fjernes med jævne mellemrum med en fugtig klud, da der ellers let kan opstå pletter, der er svære at fjerne.

! Fjern aldrig selv nogen dele fra kaminen. Ved en eventuel reparation, skal De altid kontakte Deres forhandler. Hvis el-ledningen er beskadiget, må den kun udskiftes af en autoriseret installatør, og den skal udskiftes med en ledning af typen HO5 VV-F.

N OPBEVARING (SLUT PÅ FYRINGSSÆSONEN)

Efter fyringssæsonen skal kaminen opbevares et sted, hvor den ikke bliver støvet, så vidt muligt i den originale emballage. Resterende brændstof kan ikke bruges i den næste fyringssæson. Brug derfor altid det hele. Hvis De alligevel har lidt til overs, må det ikke smides væk, men skal bortskaffes i henhold til reglerne om kemisk affald, som gælder i Deres kommune.

Begynd altid den nye fyringssæson med nyt brændstof. Når kaminen på ny tages i brug følges vejledningen (fra kapitel A).



K: Når FUEL indikatoren lyser, vil informationsdisplayet vise hvor mange minutters brændtid der er tilbage i tanken.

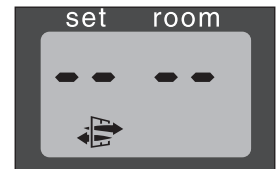

L: En blinkende VENT indikator er et tegn på, at ekstra ventilation er nødvendig.

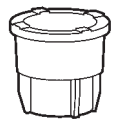

Brændstoffilter

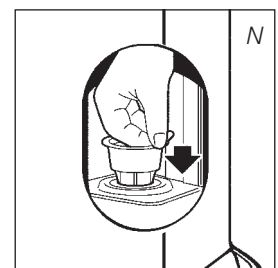
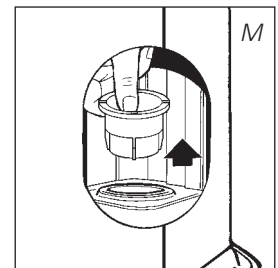

Transportprop 

O TRANSPORT

For at forhindre at kaminen lækker under transport, skal der tages følgende forholdsregler:

- 1 Lad kaminen køle af.
- 2 Fjern brændstoftanken 6 fra kaminen og tag brændstoffilteret ud (se kap. M fig. M). Det kan dryppe lidt fra dette, hav derfor en klud parat. Opbevar ikke brændstoffiltret og brændstoftanken i kaminen.
- 3 Tryk transportproppen godt fast på brændstoffiltrets plads (fig.N). Tryk den godt fast. Transportproppen kan i vid udstrækning forhindre lækage fra kaminen under transport.
- 4 Transporter altid kaminen i lodret stilling.
- 5 Tøm den faste brændstoftank helt ved hjælp af en brændstofpumpe før transport, eller hvis der er kommet forkert eller snavset brændstof i tanken. Fjern først brændstoffilteret, og indsæt derefter brændstofpumpen i den tomme faste brændstoftank. Følg samme procedure, hvis der er kommet vand i brændstoftanken.

P TEKNISKE DATA

Tænding	elektrisk	Mål (mm)	bredde	376
Brændstof	petroleum	incl. bundplade	dybde	296
Kapacitet (kW) max.	3,00		højde	428
Kapacitet (kW) min.	0,80	Tilbehør	manuel hævepumpe	
Velegnet rum (m ³)*	48-120		transportprop	
Brændstofforbrug (l/t)*	0,313	Netspænding		230 V
			vekselstrøm / 50 Hz	
Brændstofforbrug (g/t)*	250	El-forbrug:		
Brændetid pr. tank (t)*	17,3	- ved opstart		320 W
Indhold skiftetank (l)	5,4	- under drift		13 W
Vægt (kg)	8,0	Sikrings kapacitet		250V, 5A

* Ved indstilling på højeste stand

** De oplyste værdier er vejledende

Q GARANTIBETINGELSER

Der ydes 4 års garanti på Deres Kamine, hvor garantien løber fra købsdagen. Inden for denne periode repareres alle materiale- og fremstillingsfejl gratis. Følgende regler gælder for denne garanti:

- 1 Alle yderligere krav på skadesgodtgørelse, inklusiv efterfølgende skade afvises udtrykkeligt.
- 2 Alle reparationer eller udskiftning af dele i garantiperioden medfører ikke forlængelse af garantien.
- 3 Garantien bortfalder, hvis der er foretaget ændringer, hvis der er monteret uoriginale reservedele, eller hvis kaminen har været repareret af tredjemand.
- 4 Garantien gælder ikke for reservedele, der udsættes for normal slitage, som brændermåtten, alle pakninger og den manuelle brændstofpumpe.
- 5 Garantien gælder kun, hvis De kan forevise det originale daterede købsbevis, og hvis der ikke er foretaget ændringer på dette.
- 6 Garantien gælder ikke for skade, der er opstået ved handlinger, der afviger fra brugsanvisningen, ved forsømmelse eller ved brug af forkert eller forældet brændstof. Forkert brændstof kan endog være farligt*.
- 7 Fragtomkostninger og risiko ved forsendelse af kaminen eller dele af denne er altid for købers regning.

For at undgå unødvendige omkostninger anbefales det altid at læse brugsanvisningen omhyggeligt igennem. Hvis der ikke kan findes en løsning i denne, indleveres kaminen til reparation hos Deres forhandler.

* Letantændelige stoffer kan f.eks. medføre en ukontrollabel forbrænding med stikflammer. Prøv i så tilfælde ikke at flytte kaminen, men sluk omgående for den. I nødstilfælde kan der anvendes en ildslukker, men i så fald udelukkende af type B: kulsyre- eller pulverlukker.



R DATABLAD

(a) Leverandørens navn / varemærke	TOYOTOMI Europe Sales B.V.
(b) Model	LC-32GF, LC-2030, LC-2130, LC-2230, LC-2330
(c) Energieffektivitetsklasse	A
(d) Den direkte varmeydelse	3.0kW
(e) Den indirekte varmeydelse	N/A
(f) Energieffektivitetsindekset	94.9%
(g) Virkningsgrad	100%

(h) Eventuelle specifikke forholdsregler For montage-, installations- eller vedligeholdelsesinstruktioner henvises til betjeningsvejledning.

S VIGTIGE DELE

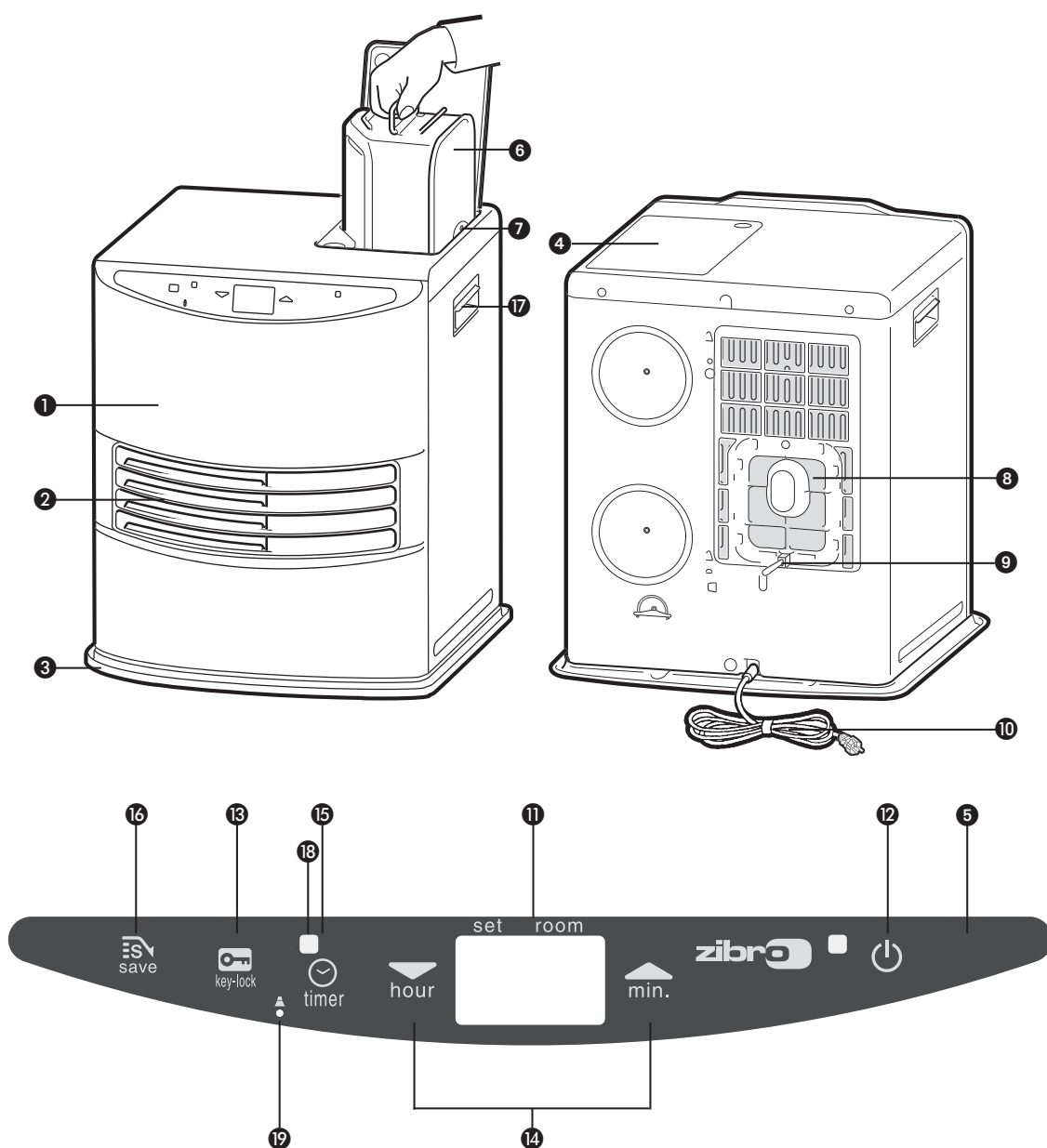

- 1 Frontpanel
- 2 Frontgitter
- 3 Bundplade
- 4 Tankrumslåg
- 5 Betjeningspanel
- 6 Brændstoftank
- 7 Brændstofdys på tank
- 8 Ventilatorfilter
- 9 Termostat
- 10 230 Volt stik og ledning
- 11 Informationsdisplay
- 12 Tænd og sluk knap
- 13 Børnesikring
- 14 Indstillingsknapper (tid og temperatur)
- 15 Timer
- 16 SAVE-knap
- 17 Håndtag
- 18 Timer-lampe
- 19 højde justerings knap

Takk for at du kjøpte dette "TOYOTOMI"-produktet!

Toyotomi-produktene brukes av fornøyde kunder over hele verden. For å garantere behagelig og trygg bruk av våre produkter i alle land, så møter ikke våre produkter kun Japanske sikkerhetsstandarder, men standarden i alle land hvor vi opererer.

Toyotomi tilpasser sine produkter etter kundens behov, og sørger for at kunden forblir fornøyd ved å fokusere på vår forretningsfilosofi: "dele glede i hverdagen". Vi vil fortsette å forske på, designe og produsere produkter som passer en effektiv, trygg og komfortabel livsstil.

Vi håper at du vil nyte ditt Toyotomi-produkt i mange år fremover.

Før du tar ditt nye produkt i bruk, ber vi deg om å lese nøye igjennom disse instruksjonene, så du maksimerer levetiden til ditt produkt.

Bli kjent med våre andre produkter også.

Besøk oss på www.toyotomi.eu for hele vårt sortement.

1 LES FØRST BRUKERINSTRUKSEN

2 OM DU ER I TVIL, KONTAKT DITT UTSALGSSTED

3 SJEKK LISTEN OVER VIKTIGE DELER PÅ SISTE SIDE, FØR DU BEGYNNER Å LESE

GENERELLE ANVISNINGER FOR BRUK

Nedenfor finner du hovedpunktene du må gå gjennom før du begynner å bruke varmeovnen. Du finner flere opplysninger i BRUKERINSTRUKSEN.

- 1** Ta av all emballasje (se avsnitt A, Fig. A).
- 2** Fyll den uttakbare beholderen ⑥ (se avsnitt B, fig. C).
- 3** Sett støpselet i stikkontakten.
- 4** Tenn varmeovnen med ⏻-knappen ⑫ (se avsnitt D).
- 5** Hvis det er nødvendig, kan du endre temperaturen med innstillingsknappene (se avsnitt E).
- 6** Slå av varmeovnen ved å trykke på ⏻-knappen ⑫.

- For å hindre brann må beholderen enten fylles når varmeovnen er slått av eller i et annet rom enn der varmeovnen står.
- Kontroller alltid at beholderen er forsvarlig lukket etter at den er fylt, på god avstand fra alle varmekilder og åpen ild (se avsnitt B).
- Første gang du slår på varmeovnen, lukter det "nytt" en liten stund.
- Oppbevar alle drivstoffbeholdere med originallokk og tetninger på et kjølig og mørkt sted.
- Drivstoffets alder. Bruk nytt drivstoff i begynnelsen av hver fyringssesong.
- Bruk kun ren vannfri parafin av høy kvalitet, iht. lokale lover og regler (TOYOTOMI drivstoff).
- Før du skifter merke og/eller type drivstoff, må du sørge for at den mobile varmeovnen er helt tømt for rester av gammelt drivstoff.

VIKTIG FORHÅNDSINFORMASJON

SØRG ALLTID FOR TILSTREKkelig VENTILASJON

Les denne bruksanvisningen nøye før du tar apparatet i bruk og ta vare på den for senere bruk. Bare installer varen hvis den er i samsvar med lokale og nasjonale lover og regler. Dette produktet er kun ment brukt som ovner i private husholdninger og skal kun brukes under normale forhold innendørs, kjøkken eller garasje.

For å sikre behagelig og trygg oppvarming må du sørge for tilstrekkelig ventilasjon.

MERK: For å hindre at varmeovnen slår seg av, anbefaler vi at du lar en dør eller et vindu stå på gløtt når ovnen er i bruk.

Uansett modell må du alltid sørge for at varmeovnen brukes i et rom som er tilstrekkelig stort til at ovnen er forsvarlig å bruke uten ekstra ventilasjon (se avsnitt P). Hvis rommet er mindre enn påkrevd, må du alltid åpne en dør eller et vindu litt på gløtt (ca. 2,5 cm åpning). Det er viktig at alle rom hvor varmeovnen brukes har tilstrekkelig luftinntak og -avtrekk (begge åpninger må ha et minste verresnitt på 50 cm²).

Vi anbefaler også å gjøre dette i godt isolerte eller trekk-frie rom, og/eller i stor høyde. Ikke bruk varmeovnen i kjellere eller andre områder under bakkenivå. Sikkerhetssystemet må ikke modifiseres, ettersom du da ikke har noen garanti for at luftsensoren fungerer som den skal. Rådfør deg med forhandleren hvis du er i tvil.

SPESIELT FOR FRANKRIKE: Varmeovnen er bare konstruert for drivstoff beregnet på flytende drivstoffdrevne mobile varmeovner, i samsvar med bestemmelsene av 25-06-2010 og 18-07-2002. Bruk av andre typer drivstoff er forbudt. Spør forhandleren eller se vårt nettsted når det gjelder adresser til våre detaljhandlere. Formålet med den flytende drivstoffdrevne mobile varmeovnen er at den skal være en ekstra varmeovn og ikke en konstant varmekilde.

SPESIELT FOR STORBRIANNIA: Bruk kun parafindrivstoff i klasse C1, i samsvar med BS2869, del 2 eller tilsvarende.

Brukeren må følge disse anvisningene for riktig bruk:

IKKE

- bruk den flytende drivstoffdrevne mobile varmeovnen i campingvogner, båter og førerhus til kjøretøy.
- bruk den flytende drivstoffdrevne mobile varmeovnen i rom uten tilstrekkelig ventilasjon (se tabellen med minste tillatte mål på rommet som skal varmes opp), rom som ligger under bakken og/eller i mer enn 1900 meters høyde.
- modifiser varmeovnens sikkerhetsfunksjoner.

Bruk av denne typen oppvarming i offentlige rom er underlagt tillatelse fra myndighetene. Slik tillatelse må innhentes på forhånd.

RIKTIG DRIVSTOFF

Ovnen er beregnet på bruk sammen med ren, vannfri parafinolje av høy kvalitet (TOYOTOMI drivstoff). Bare drivstoff av denne typen sikrer riktig og ren forbrenning. Drivstoff av dårligere kvalitet kan føre til:

- større risiko for funksjonsfeil
- ufullstendig forbrenning
- redusert levetid
- røyk og/eller lukt
- avleiring på gitteret eller kappen

Det er derfor viktig å anvende riktig drivstoff, slik at du kan bruke ovnen på en trygg, effektiv og bekvem måte.

Skade og/eller funksjonsfeil på varmeovnen som skyldes bruk av annet drivstoff enn ren parafinolje av høy kvalitet og uten innhold av vann, dekkes ikke av garantien.

Hør alltid med den lokale forhandleren for å få vite hva som er riktig drivstoff til ovnen (www.toyotomi.eu).



Bare når du benytter riktig drivstoff, kan du bruke ovnen på en trygg, effektiv og behagelig måte.

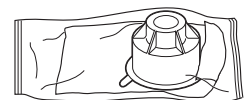

Dette transportdekslet pakkes separat i esken. Kun dette dekslet sikrer problemfri transport av varmeovnen etter bruk. Ta godt vare på det!

A INSTALLERE OVNEN

- 1 Ta varmeovnen forsiktig ut av esken og sjekk innholdet.
I tillegg til ovnen må du også ha:
 - en manuell drivstoffpumpe
 - et transportdeksel
 - denne bruksanvisningenOppbevar esken og emballasjen (fig. A) for lagring og/eller transport.
- 2 Åpne lokket til den uttakbare beholderen 4 og ta ut pappbiten.
- 3 Fyll den uttakbare beholderen som vist i avsnitt B.
- 4 Gulvet skal være fast og helt plant. Endre plasseringen av varmeovnen hvis den ikke står plant. Ikke juster varmeovnen ved å legge bøker eller andre gjenstander under den.
- 5 Sett støpselet 10 i stikkontakten (230 Volt AC/50 Hz) og still riktig tid ved hjelp av innstillingsknappene 14 (se avsnitt C).
- 6 Varmeovnen er nå klar til bruk.

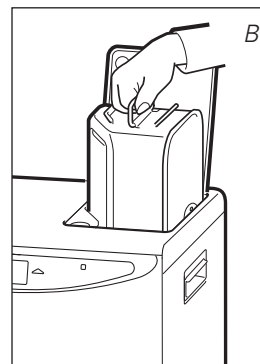
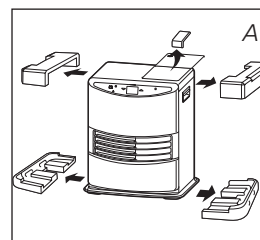

STILLE INN HØYDEN

- 1 Hvis varmeapparatet brukes ved en høye på 800 til 1300 m, må høydemodus 1 brukes. Trykk på høydeknappen 19 med en tynn gjenstand, som f.eks. en binders, og koble i kontakten samtidig. "1 ▲" vil da vises i displayet.
- 2 Hvis varmeapparatet brukes ved en høye på 1300 til 1900 m, må høydemodus 2 brukes. Etter å ha satt høydemodus 1, trykk på høydeknappen 19 med en tynn gjenstand og koble i kontakten samtidig igjen. "2 ▲" vil da vises i displayet.
- 3 Slå av høydemodus ved å trykke på høydeknappen 19 og koble i kontakten samtidig etter å ha satt høydemodus 2. "0" vil vises i displayet, og "▲" vil ha forsvunnet.



MERK: Når høydemodus 1 er satt, vil høydesymbolet "▲" lyse på displayet. Når høydemodus 2 er satt, vil høydesymbolet "▲" blinke under drift.

MERK: Ved strømbrudd eller frakobling av varmeapparatet, vil høydeinnstillingen forbli.



Ikke bruk varmeovnen på høyder over 1900 meter.

STILL INN VOLUM

Signalvolumet for dette varmeapparatet kan stilles. Den innledende innstillingen er høyt nivå.

- 1 Trykk på LAGRE-knappen 16 og hold den nede i mer enn 3 sekunder, og signalvolumet bytter fra høyt til lavt.
- 2 Trykk på LAGRE-knappen 16 og hold den nede i mer enn 3 sekunder igjen, og signalvolumet bytter fra lavt til høyt.

MERK: Volumnivået er kun lavt eller høyt, men alarmen for sikkerhetsinnretningen er på høyt nivå.

MERK: Når varmeapparatet har vært frakoblet, eller etter strømbrudd, vil volumet være på den innledende høye innstillingen.

NO

B FYLLE DRIVSTOFF

Fyll den uttakbare beholderen på et hensiktsmessig sted, da det alltid kan bli litt søl. Følg fremgangsmåten nedenfor:

- 1 Pass på at varmeovnen er slått av.
- 2 Åpne det øvre lokket og løft den uttakbare beholderen ut av varmeovnen (fig. B). Sett den uttakbare beholderen (lokket skal peke oppover) ned på gulvet og skru av drivstofflokket (fig. C).
MERK: Det kan lekke noen dråper fra beholderen.
- 3 Fyll den uttakbare beholderen med en drivstoffpumpe (se bruksanvisningen til drivstoffpumpen.) Pass på at den står høyere enn den uttakbare beholderen (fig. D). Sett den riflede slangen inn i åpningen på den uttakbare beholderen.
- 4 Sjekk drivstoffmåleren på den uttakbare beholderen mens beholderen fylles (fig. E). Slutt å fylle når måleren viser at beholderen er full. Beholderen må ikke overfylles, spesielt ikke når drivstoffet er svært kaldt (drivstoff utvider seg når det varmes opp).
- 5 La resten av drivstoffet i pumpen renne tilbake i jerrykannen og ta pumpen forsiktig ut. Skru drivstofflokket omhyggelig på igjen. Fjern eventuelt drivstoffsøl.
- 6 Sjekk om lokket sitter rett og er skrudd ordentlig til. Sett den uttakbare beholderen tilbake i varmeovnen (med lokket ned). Lukk lokket.

C STILLE KLOKKEN

Tiden kan bare stilles når varmeovnen er koblet til strømmettet, men ikke brenner. Bruk innstillingsknappene 14 til å stille tiden. Først trykker du på en av knappene for å aktivere funksjonen (de 4 tallene 11 begynner å blinke). Still timene med knappen til venstre (▼ time) og minuttene med knappen til høyre (▲ min.). Trykk én gang for å øke verdien ett trinn. Når du holder knappen nede fortsetter verdien å øke helt til du slipper knappen igjen. De 4 tallene slutter å blinke etter ca. 10 sekunder, og innstillingen er låst (fig. F). Fem minutter etter at varmeovnen er slått av, forsvinner informasjonen på displayet og ovnen skifter automatisk over til standby-modus.

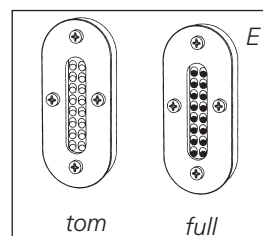
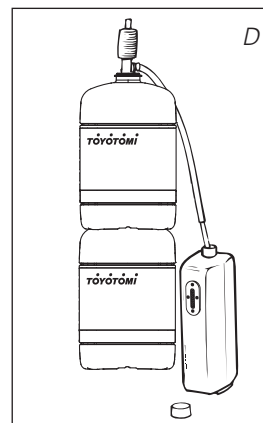
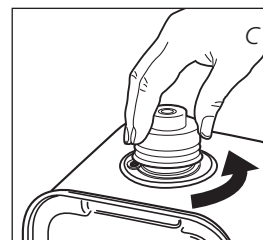

F: Når de 4 tallene slutter å blinke, er innstillingen låst med den angitte verdien.

! Når varmeovnen har vært koblet fra strømmettet (eller etter et strømbrudd), må tiden stilles på nytt.

D TENNE VARMEOVNEN

Når varmeovnen brukes for første gang, kan den avgi lukt en kort stund. Sørg derfor for ekstra ventilasjon.

! Tenn alltid varmeovnen med ⏻-knappen 12. Du må aldri bruke fyrstikker eller en sigarett.

Bare trykk på ⏻-knappen 12 for å tenne varmeovnen. PÅ/AV-lampen begynner å blinke for å angi at tenningsprosedyren har startet. Dette tar en liten stund. Når varmeovnen brenner, lyser PÅ/AV-lampen konstant (rødt). Informasjonsdisplayet 11 viser to tall. Lyset ved siden av tallene angir at de henviser til temperaturer (fig. G). Den faktiske romtemperaturen vises under ROOM mens temperaturinnstillingen vises under SET. Sistnevnte kan endres med innstillingsknappene (se avsnitt E). Før ovnen tennes, må du alltid kontrollere at det er nok drivstoff i den uttakbare beholderen.

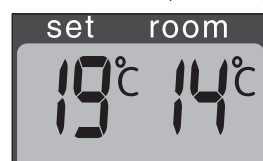

G: Ønsket temperatur til venstre, faktisk temperatur til høyre.

NO

E STILLE INN ØNSKET TEMPERATUR

Temperaturinnstillingen kan bare gjøres mens varmeovnen brenner. Bruk innstillingsknappene 14 til å regulere temperaturen. Først trykker du på en av knappene for å aktivere funksjonen (°C-symbolet 11 begynner å blinke). Bruk deretter knappen til høyre (▲ min.) for å øke temperaturen og knappen til venstre (▼ time) for å senke temperaturen. Trykk én gang for å øke verdien ett trinn. °C-symbolet slutter å blinke etter ca. 10 sekunder, og innstillingen er låst (fig. G).

Temperaturen kan stilles inn mellom min. 6 °C og maks. 28 °C. Når varmeovnen har vært koblet fra strømmettet (eller etter et strømbrudd), går temperaturen tilbake til fabrikkinnstillingen på 20 °C.

F BRUKE TIMEREN

Ved hjelp av timeren kan varmeovnen slås på automatisk på et forhåndsinnstilt tidspunkt. For å kunne aktivere timeren må du ha stilt tiden riktig (se avsnitt C) og varmeovnen må være slått av. Følg fremgangsmåten nedenfor:

- 1 Trykk på ⏻-knappen 12 og TIMER-knappen 15 umiddelbart etterpå. TIMER-lampen 17 og de 4 tallene 11 begynner å blinke.
- 2 Bruk innstillingsknappene 14 til å stille inn tidspunktet da varmeovnen skal tenne. Bruk knappen til venstre (▼ time) for å stille timene og knappen til høyre (▲ min.) for å stille minuttene (5 minutters intervall).
- 3 Etter ca. 10 sekunder viser de 4 tallene tiden igjen, og TIMER-lampen 19 tenner og angir at timerfunksjonen er aktivert (fig. H).
- 4 Timeren sørger for at rommet er varmet opp til omtrent ønsket temperatur innen tidspunktet som er innstilt.

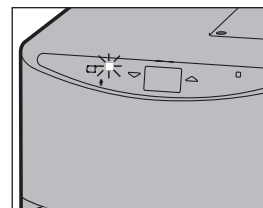

H: TIMER-indikatoren angir at timerfunksjonen er aktivert.

! Hvis du vil slå av varmeovnen og tenne den igjen ved hjelp av timeren, er det bare å trykke på TIMER-knappen (se avsnitt G).

Trykk én gang på ⏻-knappen 12 for å slette timerinnstillingen.



G SLÅ AV VARMEOVNEN

Det er to måter å slå av varmeovnen på:

- 1 Trykk på ⏻-knappen 12. Informasjonsdisplayet viser klokketegnet. Flammen slokker innen ca. ett minutt.
- 2 Trykk på TIMER-knappen 15 hvis du vil slå av varmeovnen og tenne den igjen ved hjelp av timeren. Da slås ikke bare varmeovnen av, men timerfunksjonen aktiveres også. Du kan endre ønsket tid med innstillingsknappene 14 (se avsnitt F).

H INFORMASJONSDISPLAYET

Informasjonsdisplayet 11 viser ikke bare (innstilt) tid og temperatur (avsnitt C, E og F), men viser også eventuelle feil på varmeovnen. Koden på informasjonsdisplayet forteller deg hva som er i veien:

KODE	INFORMASJON	HVA DU MÅ GJØRE
E - 0	Temperaturen inne i varmeovnen er for høy.	La ovnen avkjøle og tenn den igjen.
F - 0	Strømmen er brutt.	Tenn varmeovnen igjen.
E - 1	Feil på termostaten.	Kontakt forhandleren.
F - 1	Feil på brennerens varmeleder.	Kontakt forhandleren.
E - 2	Startproblemer.	Kontakt forhandleren.
E - 23	Tenn opp igjen brenneren med én gang etter slukking.	Vent i omtrent 30 sek og tenn opp igjen etter å satt i pluggen igjen.
E - 5	Veltebeskyttelse.	Tenn varmeovnen igjen.
E - 6	Varmeren brenner dårlig.	Kontakt forhandleren.
E - 7	Romtemperatur over 32 °C.	Hvis nødvendig,
E - 8	Defekt tenningsmekanisme.	Kontakt forhandleren.
E - 81	Unormal frekvens.	Sett støpselet i stikkkontakten igjen.
E - 9	Skittent luftfilter eller skitten drivstoffpumpe.	Kontakt forhandleren.
65 Hr	Varmeovnen har stått på kontinuerlig i 65 timer og har slått seg av automatisk.	Rengjør filteret.
-- : -- + 	Tomt for drivstoff.	Kontakt forhandleren.
-- : -- + 	For dårlig ventilasjon.	Slå på varmeovnen igjen. Fyll den uttakbare tanken. Sørg for bedre ventilasjon.



Ved eventuelle funksjonsfeil forteller informasjonsdisplayet hva som er galt.

Kontakt forhandleren ved funksjonsfeil som ikke er angitt ovenfor og/eller hvis feilen oppstår igjen etter at de korrigerende tiltakene ovenfor er iverksatt.

AUTOMATISK DEAKTIVERING

Denne varmeovnen er utstyrt med et sikkerhetssystem som gjør at den slår seg av automatisk etter 65 timers kontinuerlig drift. Displayet viser da: 65 Hr. Hvis du ønsker det, kan du slå på varmeovnen igjen ved å trykke på -knappen 12 (se avsnitt D).



AUTOMATISK RENGJØRINGSMODUS

Når varmeovnen har brent kontinuerlig på høyeste innstilling i to timer, starter den automatisk en selvrensese-prosess. Displayet viser selvrenssekoden CL:05, som teller ned til CL:00. Prosessen tar 5 minutter, og varmeovnen brenner på laveste innstilling mens rengjøringen pågår. Når varmeovnen er ren, skifter den automatisk over til høyeste innstilling igjen.



I BARNESIKRING

Barnesikringen kan brukes til å hindre at barn uforvarende endrer innstillingene på ovnen. Når varmeovnen brenner og barnesikringen er aktivert, kan ovnen bare slås av. Andre funksjoner er da blokkert. Hvis varmeovnen allerede er slått av, hindrer barnesikringen også at den tennes igjen uforvarende. Aktiver barnesikringen ved å trykke på knappen M og holde den nede i minst 3 sekunder. Informasjonsdisplayet viser et nøkkelsymbol (fig. I) for å angi at barnesikringen  er aktivert. Deaktiver barnesikringen ved å trykke på knappen 13 igjen og holde den nede i minst 3 sekunder.



I: Når -symbolet vises, er barnesikringen aktivert.

J RIKTIG BRUK AV SPAREFUNKSJONEN

Med sparefunksjonen kan du holde kontroll med temperaturen. Når funksjonen er aktivert, slår varmeovnen seg av automatisk når temperaturen i rommet blir mer enn 3 °C over innstilt temperatur. Og når temperaturen igjen har falt til innstilt verdi, slår varmeovnen seg på igjen automatisk. Aktiver spareinnstillingen ved å trykke på knappen 16. Sparelampen begynner å lyse (fig. J). Slå av funksjonen ved å trykke på spareknappen en gang til. Ved eventuelle funksjonsfeil forteller informasjonsdisplayet hva som er galt.



J: Når sparelampen tennes, slår varmeovnen seg på eller av automatisk for at temperaturen skal holde seg innenfor et bestemt område.

Uten sparefunksjonen vil varmeovnen også opprettholde omtrentlig innstilt temperatur, ved å regulere varmekapasiteten. Sparefunksjonen er en økonomisk innstilling som kan brukes for eksempel når du ikke er til stede i rommet og kan holde det frostfritt.

K BRENNSTOPP-INDIKATOREN

Om brennstoffindikatoren dukker opp, har du nok brennstoff for 10 minutter. Du kan se den gjenværende tiden forløpe på informasjonsskjerm 11 (fig. K).

Fjern den løse tanken fra ilden og fyll den. Gjør dette utendørs og bruk nytt brennstopp (se kapittel B).

Gjenværende tid vil vises i minutter på skjermen, vil det gis et signal hvert andre minutt, for å advare om at du må etterfylle brennstoff. Hvis du ikke reagerer vil ilden slukke av seg selv. Da vil også en advarsel bli gitt. Brennstoffindikatoren vil nå blinke, og fire linjer (---) vil blinke på informasjonsskjermen. Du kan stoppe dette ved å klikke én gang på 12 knapp 12.

Når varmeovnen har brukt opp alt drivstoffet og sloknet, tar det litt tid etter at beholderen er fylt igjen, før ovnen er helt klar til bruk.



K: Når drivstoffindikatoren lyser, viser informasjonsdisplayet hvor mange minutter ovnen kan brenne før beholderen er tom.

L VENTILASJONSINDIKATOREN

Hvis det ikke er tilstrekkelig ventilasjon i rommet, ventilasjonsindikatoren begynner å blinke (fig. L). Varmeovnen slår seg automatisk av. Hvis indikatoren fortsetter å blinke etter ekstra ventilering, skal forhandleren kontaktes.

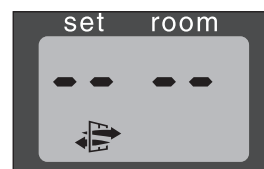

L: Når ventilasjonsindikatoren blinker, er det et tegn på at det er behov for ekstra ventilasjon.

M VEDLIKEHOLD

Slå av varmeovnen og la den avkjøle før du påbegynner eventuelt vedlikehold. Trekk også støpselet ut av stikkontakten. Varmeovnen trenger nesten ikke vedlikehold. Imidlertid er det viktig å rengjøre luftfilteret 8 med støvsuger og gitteret 2 med en fuktig klut – begge deler skal gjøres en gang i uken.

Kontroller også drivstoffilteret med jevne mellomrom:

- 1 Ta den uttakbare beholderen 6 ut av ovnen og ta ut drivstoffilteret (fig M). Noen dråper kan lekke fra filteret; ha en klut tilgjengelig.
- 2 Fjern smusset ved å holde drivstoffilteret opp ned og banke det mot en hard overflate. (Rens det aldri med vann!)
- 3 Sett drivstoffilteret tilbake i varmeovnen.



Drivstoffilter

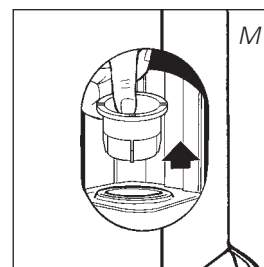

Vi anbefaler at du med jevne mellomrom fjerner støv og flekker med en fuktig klut. Ellers kan flekkene bli vanskelige å fjerne.

! Ikke fjern noen komponenter fra ovnen på egen hånd. Kontakt alltid forhandleren når utbedringer er nødvendig. Hvis strømledningen er skadd, må den skiftes av en godkjent montør. Bruk en ny ledning av typen H05 VV-F.



N OPPBEVARING (SLUTT PÅ DEN KALDE ÅRSTIDEN)

Når oppvarmingssesongen er slutt, må du oppbevare varmeovnen på et støvfritt sted, om mulig i originalemballasjen. Ubrukt drivstoff kan ikke gjemmes til neste sesong. Vi anbefaler derfor at du bruker opp alt drivstoffet. Hvis det fortsatt er litt drivstoff igjen, må du ikke kaste det. Avhend det i samsvar med lokale bestemmelser for avhending av kjemisk husholdningsavfall.

Start alltid den nye oppvarmingssesongen med nytt drivstoff. Når du tar varmeovnen i bruk igjen, følg anvisningene (*start fra avsnitt A og som spesifisert*).

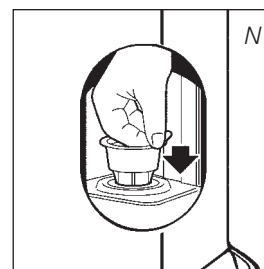

O TRANSPORT

Iverksett følgende tiltak for å unngå at det lekker drivstoff når du transporterer ovnen:

- 1** La varmeovnen avkjøle.
- 2** Ta den uttakbare beholderen **6** ut av ovnen og ta ut drivstoffilteret (se *avsnitt M, fig. M*). Noen dråper kan lekke fra filteret; ha en klut tilgjengelig. Oppbevar drivstoffilteret og beholderen utenfor varmeovnen.
- 3** Sett transportdekselet der drivstoffilteret skal sitte (fig. N). Trykk det godt på plass. Transportdekselet vil så langt det er mulig bidra til å hindre oljelekkasje fra varmeovnen under transport.
- 4** Sett alltid varmeovnen i stående stilling.
- 5** Tøm den stasjonære beholderen med en drivstoffpumpe før transport, hvis det er brukt feil type drivstoff eller drivstoffet er skittent. Fjern først drivstoffilteret og sett deretter drivstoffpumpen inn i den tomme stasjonære beholderen. Følg samme fremgangsmåte hvis drivstoffbeholderen inneholder vann.



P SPESIFIKASJONER

Tenning	elektrisk	Mål (mm)	bredde	376
Drivstoff	parafin	inkludert bunnplaten:	dybde	296
Kapasitet (kW) maks	3,00		høyde	428
Kapasitet (kW) min.	0,80	Tilbehør:	- manuell drivstoffpumpe	
Egnet plass (m ³)**	48-120		- transportdeksel	
Drivstofforbruk (l/t)*	0,313	Inngangsstrøm	230 V	
			-- AC / 50 Hz	
Drivstofforbruk (g/t)*	250	Strømforbruk:		
Forbrenningstid per beholder (t)*	17,3	- tenner	320 W	
Kapasitet uttakbar beholder (liter)	5,4	- kontinuerlig	13 W	
Vekt (kg)	8,0	Sikringsstørrels	250V, 5A	

* Ved maks. innstilling ** Spesifiserte verdier er retningsgivende

Q GARANTIBETINGELSER

Ovnen leveres med en 48 måneders garanti som gjelder fra og med kjøpsdatoen. Innenfor denne perioden blir alle mangler i materiale eller utførelse utbedret kostnadsfritt. Følgende bestemmelser skal gjelde for denne garantien.

- 1 Vi avviser uttrykkelig alle andre erstatningskrav, inkludert følgeskade.
- 2 Eventuelle reparasjoner eller bytte av komponenter innenfor garantiens betingelser vil ikke føre til noen forlengelse av garantiperioden.
- 3 Garantien skal ikke lenger gjelde hvis ovnen er blitt modifisert. ikke-originale deler er tatt i bruk eller hvis en uautorisert tredjepart har utført reparasjonsarbeid på den.
- 4 Garantien gjelder ikke for komponenter som slites, som brennematte, innpakning og manuell brennstoffpumpe.
- 5 Garantien skal kun gjelde når du foreviser original, datert kvittering på kjøp, forutsatt at den ikke er blitt endret.
- 6 Garantien skal ikke gjelde skade som forårsakes av handlinger som ikke er i samsvar med bruksanvisningene, forsømmelse og bruk av feil type drivstoff eller drivstoff som er gått ut på dato. Det kan til og med være farlig å bruke feil drivstoff*.
- 7 Transportkostnadene og risikoene involvert i transport av ovnen eller ovnens komponenter skal alltid være for kjøperens ansvar.



Vi anbefaler at du alltid leser bruksanvisningen nøye først. Da unngår du unødige transportutgifter. Hvis du ikke finner noen løsning der, må du ta ovnen med til forhandleren når utbedringer er nødvendig.

* Lettantennelige stoffer kan føre til ukontrollert forbrenning og flammeutvikling. Hvis så skulle skje, må du aldri prøve å flytte ovnen, men alltid slå den av øyeblikkelig. I eventuelle nødstilfeller kan du bruke brannsløkker, men bare type B-brannsløkker: karbondioksid- eller pulverapparat.

R DATABLAD

(a) Leverandørens navn / varemerke	TOYOTOMI Europe Sales B.V.
(b) Modell	LC-32GF, LC-2030, LC-2130, LC-2230, LC-2330
(c) Energieffektivitetsklasse	A
(d) Direkte varmeutgang	3.0kW
(e) Indirekte varmeutgang	N/A
(f) Energieffektivitetsindeksen	94.9%
(g) Nyttig energieffektivitet	100%

(h) Spesielle forholdsregler

Vennligst se bruksanvisningen for monterings-, installasjons- eller vedlikeholdsanvisninger.

S HOVEDKOMPONENTER

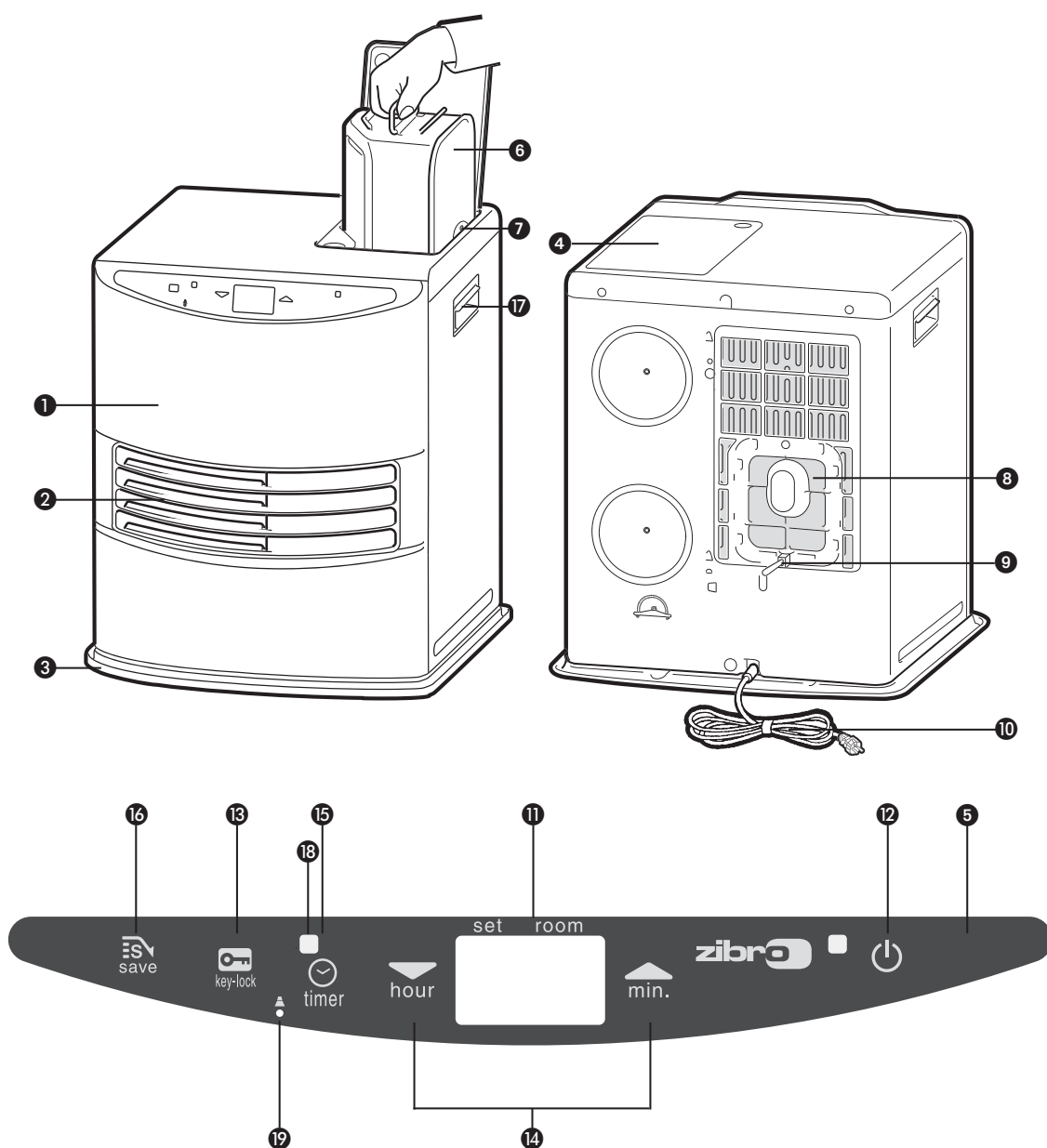

- 1 Frontplate
- 2 Gitter
- 3 Bunnplate
- 4 Løkk til uttakbar beholder
- 5 Betjeningspanel
- 6 Uttakbar beholder
- 7 Drivstoffmåler for uttakbar beholder
- 8 Luftfilter
- 9 Termostat
- 10 Støpsel og ledning
- 11 Informasjonsdisplay
- 12 ⏻ knapp
- 13 Barnesikring
- 14 Innstillingsknapper (tid og temperatur)
- 15 Timer
- 16 Spareknapp
- 17 Håndtak
- 18 Tidtaker-lampe
- 19 Knapp for høydeinnstilling

Tack för ditt köp av denna " TOYOTOMI" produkt!

Toyotomi produkter används av nöjda kunder över hela världen. För att garantera nöjd och säker användning av våra produkter för kunder i alla länder, uppfyller de inte endast Japansk säkerhetsstandard utan även säkerhetsstandard i alla de länder som vi är verksamma i.

Toyotomi anpassar sina produkter efter kundernas behov och håller kunderna nöjda genom att fokusera på dess affärsfilosofi: "sprida glädje i vardagen". Vi kommer fortsätta forska, utforma och tillverka produkter som passar en livsstil som är effektiv, säker och bekväm.

Vi hoppas att du kommer tycka om din Toyotomi produkt i många år framåt. Innan du tar din nya eld i bruk ber vi dig att noggrant läsa dessa instruktioner så du garanteras maximal livslängd för din eld.

Bekanta dig med våra andra produkter också.

Besök oss på www.toyotomi.eu för vår kompletta produktlinje.



1 LÄS FÖRST INSTRUKTIONERNA INNAN ANVÄNDNING.

2 OM DU TVEKAR, KONTAKTA DIN LEVERANTÖR.

3 INNAN DU BÖRJAR LÄSA, LÄS IGENOM LISTAN MED VIKTIGA DELAR PÅ SISTA SIDAN.

ALLMÄNNA RIKTLINJER FÖR ANVÄNDNING

Här nedanför beskrivs de viktigaste stegen för hur du använder din värmare. För mer detaljer, se MANUAL.

- 1** Ta bort allt förpackningsmaterial (se avsnitt A, fig. A).
- 2** Fyll den avtagbara bränsletanken ⑥ (se avsnitt B, fig. C).
- 3** Tryck in kontakten i vägguttaget.
- 4** Tänd värmaren med hjälp av knappen  ⑫ (se avsnitt D).
- 5** Vid behov kan du ändra temperaturen med hjälp av justeringsknapparna (se avsnitt E).
- 6** Stäng av värmaren genom att trycka på knappen  ⑫.

- Som brandskyddsåtgärd måste tanken fyllas antingen när värmaren har stängts av eller i ett annat rum än där värmaren är installerad.
- Säkerställ alltid att tanken är ordentligt stängt efter att den har fyllts på vid ett säkert avstånd från alla värmekällor och öppna lågor (se avsnitt B).
- Första gången du tänder värmaren kommer den att lukta "ny" en liten stund.
- Förvara alla bränslebehållare med originalpluggar och tätningar på en sval och mörk plats.
- Bränsle åldras. Använd nytt bränsle i början av varje uppvärmningssäsong.
- Använd endast högkvalitets-, vattenfritt paraffin enligt lokal lag (TOYOTOMI bränsle).
- Innan du byter till ett annat märke och/eller bränsletyp måste du kontrollera att den mobila värmaren är helt tömd på allt återstående bränsle.

DETTA MÅSTE DU KÄNNA TILL I FÖRVÄG

SE ALLTID TILL ATT DET FINNS TILLRÄCKLIG VENTILATION

Läs igenom handboken noga innan du använder enheten. Behåll den för framtida bruk. Installera endast enheten om den uppfyller kraven i lokala/nationella lagar, förordningar och standarder. Den här produkten är avsedd att användas som värmare i bostäder och är endast avsedd för användning på torra platser, under normala hushållsförhållanden, inomhus i vardagsrum, kök och garage.

Se till att ventilationen är tillräcklig för bekväm och säker uppvärmning.

OBS: Öppna eventuellt en dörr eller ett fönster på glänt, för att undvika att kaminen stängs av när den används.

Du måste oavsett modell alltid se till att värmaren används i ett rum som är tillräckligt stort för att den ska kunna användas på ett säkert sätt utan extra ventilation (se avsnitt P). Om rummet är för litet måste du alltid öppna en dörr eller ett fönster något (öppna en springa på ca 2,5 cm). Det är viktigt att alla rum där värmaren används har ett tillräckligt luftintag och ett effektivt luftutflöde (båda öppningarna måste ha ett tvärsnitt på minst 50 cm²).

Vi rekommenderar också att detta görs i isolerade eller dragfria rum och/eller på hög höjd. Använd inte kaminen i källare eller andra utrymmen under jord.

Säkerhetssystemet får inte modifieras, eftersom detta ogiltiggör garantin att luftgivaren kommer att fungera ordentligt. Kontakta återförsäljaren om du är tveksam.

INFORMATION RÖRANDE FRANKRIKE: Värmaren utformades för att drivas uteslutande av bränsle avsett för mobila värmare drivna av flytande bränsle enligt direktiven 25-06-2010 och 18-07-2002. Det är förbjudet att använda andra bränslen. Fråga handlaren eller titta på vår webbplats angående våra återförsäljares adresser. Mobilvärmaren som drivs av flytande bränsle är avsedd att vara en extra värmare, och inte som kontinuerlig värmekälla.

INFORMATION RÖRANDE STORBRIANNIEN: Använd endast fotogen av klass C1 enligt BS2869; del 2, eller motsvarande.

Användaren måste följa dessa anvisningar för korrekt användning:

UNDVIK ATT

- använda mobilvärmaren som drivs av flytande bränsle i husvagnar, båtar och fordonshytter.
- använda mobilvärmaren som drivs av flytande bränsle i otillräckligt ventilerade rum (kontrollera egenskapstabellen angående de minsta måtten på det rum som ska värmas), underjordiska rum och/eller på mer än 1900 m höjd.
- modifiera värmarens säkerhetsfunktioner.

Denna typ av uppvärmning får inte användas i offentliga lokaler utan tillstånd. Inhämta korrekt information om detta i förväg.

RÄTT BRÄNSLE

Värmaren är konstruerad för att användas tillsammans med vattenfri, ren paraffinolja (TOYOTOMI bränsle). Endast bränsle av detta slag säkerställer ren och korrekt förbränning. Lägre bränsle kvalitet kan resultera i:

- ökad risk för funktionsproblem
- att förbränningen är ofullständig
- att värmarens livslängd minskar
- att rök och/eller lukt uppstår
- att det bildas avlagringar på gallret eller höljet

Därför är det avgörande att du använder rätt bränsle för säker, effektiv och bekväm användning av kaminen.

Skador och/eller fel på värmaren till följd av att annat än vattenfri ren fotogen av hög kvalitet har använts omfattas inte av garantin.

Fråga alltid försäljaren vilket bränsle som ska användas till värmaren (www.toyotomi.eu).



Endast användning av rätt bränsle säkerställer säker, effektiv och bekväm användning av värmaren.

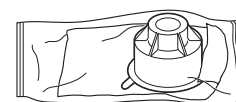

Transportskyddet ligger separat i förpackningen. Endast med detta skydd kan det garanteras att värmaren förflyttas utan problem efter användning. Förvara det på ett bra sätt!

A INSTALLERA VÄRMAREN

- 1 Ta försiktigt ut värmaren ur kartongen och kontrollera innehållet. Utöver själva värmaren måste du även ha:
 - en manuell bränslepump
 - ett transportskydd
 - denna bruksanvisningBehåll kartongen och förpackningsmaterialet (fig. A) för förvaring och/eller förflyttning av värmaren.
- 2 Öppna locket på den avtagbara bränsletanken 4 och ta bort kartongbiten.
- 3 Fyll den avtagbara bränsletanken enligt beskrivning i *avsnitt B*.
- 4 Värmaren ska stå på ett stabilt och helt jämnt underlag. Flytta på värmaren om den inte står plant. Försök inte åtgärda situationen genom att placera böcker och annat under värmaren.
- 5 Sätt in kontakten 10 i vägguttaget (230 V - växelström / 50 Hz) och ställ in rätt tid med hjälp av justeringsknapparna 14 (se *avsnitt C*).
- 6 Kaminen är nu klar att användas.

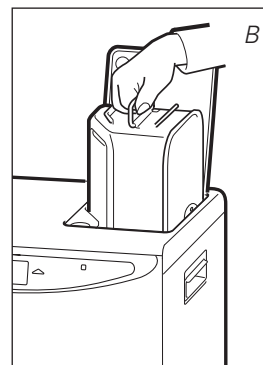
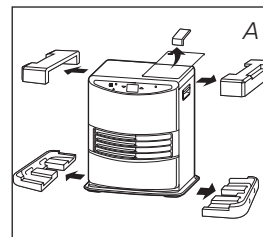

HÖJDINSTÄLLNING

- 1 Om värmaren används på en höjd från 800 m till 1300 m, använd höjdläge 1. Tryck på använd höjdlägesknappen 19 med ett tunt föremål som till exempel ett gem, samtidigt som du koppla in apparaten i vägguttaget. Därefter visas "1 ▲" på skärmen.
- 2 Om värmaren används på en höjd från 1300 m till 1900 m, använd höjdläge 2. Efter att ha ställt in höjdläge 1, tryck på höjdlägesknappen 19 med ett tunt föremål samtidigt som du koppla in apparaten i vägguttaget. Därefter visas "2 ▲" på skärmen.
- 3 Stäng av höjdläget genom att trycka på höjdlägesknappen 19 och i uttaget samtidigt efter inställning av höjdläge 2. Därefter visas "0" på skärmen och "▲" kommer att försvinna.



OBS: När höjdläge 1 har angetts, kommer höjdmärket "▲" att visas på skärmen.
När höjdläge 2 har angetts, kommer höjdmärket "▲" att blinka under drift.
OBS: I händelse av strömavbrott eller fränkoppling av värmaren, kommer höjdinställningen förbli densamma.

! Använd inte kaminen på höjder över 1900 meter.

VÄXLA VOLYMEN

Denna värmare kan ställas om till ett surrande ljud. Grundinställningen är Hög Nivå.

- 1 Tryck på SPARA-knappen 16 och håll den intryck i mer än 3 sekunder, då kommer det surrande ljudet ändras från Hög till Låg.
- 2 Tryck på SPARA-knappen 16 igen och håll den intryck i mer än 3 sekunder, då kommer det surrande ljudet ändras från Låg till Hög.

OBS: Ljudnivån är bara Låg och Hög, men som en säkerhetsåtgärd så stannar larmet på Hög.

OBS: När värmaren har varit fränkopplad eller efter ett strömavbrott så kommer volymen ha grundinställningen som är Hög, men som en säkerhetsåtgärd så stannar larmet på Hög.

B FYLLA PÅ BRÄNSLE

Fyll på den löstagbara tanken på lämplig plats, eftersom det alltid finns risk för spill. Följ anvisningarna nedan:

- 1 Se till så att värmaren är avstängd.
- 2 Öppna det övre locket och ta ut den löstagbara bränsletanken ur värmaren (Fig. B). Sätt ned den löstagbara bränsletanken med locket uppåt, handtaget på golvet och skruva av bränslelocket (fig. C).
OBS: Det kan hända att det droppar något från bränsletanken.
- 3 Fyll den löstagbara bränsletanken med hjälp av en bränslepump (se användningsanvisningarna för bränslepumpen). Se till så att den befinner sig i ett högre läge än den löstagbara bränsletanken (fig. D). Stick in den räfflade slangen i den avtagbara bränsletanken.
- 4 Kontrollera den avtagbara bränsletankens bränslemätare medan du fyller bränsletanken (fig. E). Avbryt påfyllningen när mätaren indikerar att bränsletanken är full. Överskrid inte gränsen för hur mycket bränsle som kan fyllas på, särskilt inte om bränslet är mycket kallt (bränslet utvidgas när det blir varmt).
- 5 Låt bränsle som finns kvar i pumpen rinna tillbaka ned i bränsledunken och ta försiktigt bort pumpen. Skruva försiktigt på bränslelocket på tanken. Torka upp bränsle som kommit utanför.
- 6 Kontrollera att bränslelocket sitter rakt och är ordentligt påskruvat. Sätt tillbaka den avtagbara bränsletanken i värmaren (locket nere). Stäng locket

C STÄLLA KLOCKAN

Du kan bara ställa in rätt tid när värmaren är ansluten till strömmen och inte brinner. Använd justeringsknapparna 14 för att ställa in tiden. Börja med att trycka på en av de två knapparna för att aktivera funktionen (den 4-siffriga displayen 11 börjar blinka). Ställ därefter in timmarna med knappen till vänster (▼hour) och minuterna med knappen till höger (▲min.). Tryck en gång för att öka värdet med ett steg. När du håller ner knappen fortsätter värdet att öka tills du släpper knappen igen. Efter cirka 10 sekunder upphör den 4-siffriga displayen att blinka och inställningen är gjord (fig. F). 5 minuter efter det att du stängt av värmaren, försvinner informationen på displayen och värmaren försätts automatiskt i standby-läge

! När värmaren har varit bortkopplad från strömmen (eller efter ett strömavbrott), måste du ställa in tiden på nytt.

D TÄNDA VÄRMAREN

När du använder din nya värmare för första gången kan den lukta lite en kort stund. Därför ska du ordna med extra ventilation.

! Tänd alltid värmaren med knappen 12. Använd aldrig tändstickor eller cigarettändare.

Tryck bara på knappen 12 för att tända värmaren. POWER-lampan börjar blinka och indikerar att tändningsproceduren har startat. Detta tar en liten stund. När värmaren väl brinner förblir POWER-lampan tänd (röd). Informationsdisplayen 11 visar två siffrvärden. Lampan bredvid dem indikerar att dessa siffrvärden gäller temperaturer (fig. G). Den faktiska rumstemperaturen indikeras under ROOM, medan temperaturinställningen indikeras under SET. Du kan ändra den inställda temperaturen med hjälp av justeringsknapparna (se avsnitt E).

Innan du tänder värmaren, kontrollera alltid att det finns tillräckligt med bränsle i den avtagbara bränsletanken.

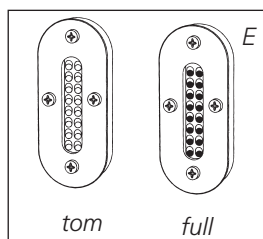
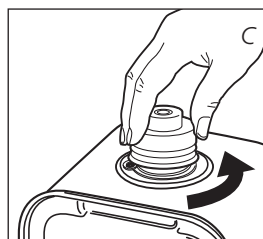

F: När den 4-siffriga displayen upphör att blinka, har inställningen lästs på det angivna värdet.



G: Önskad temperatur visas till vänster, och uppmätt temperatur visas till höger.

E STÄLLA IN ÖNSKAD TEMPERATUR

Du kan bara justera temperaturinställningen medan värmaren brinner. Använd justeringsknapparna 14 för att ställa in temperaturen. Börja med att trycka på en av de två knapparna för att aktivera funktionen (°C-märket 11 börjar blinka). Justera därefter temperaturen med knappen till höger (▲min.) för att höja temperaturinställningen, och med knappen till vänster (▼hour) för att sänka temperaturinställningen. Tryck en gång för att öka värdet med ett steg. Efter cirka 10 sekunder upphör °C-märket att blinka och inställningen är gjord (fig. G). Tillgängligt temperaturintervall är minimum 6°C till max. 28°C. Om strömmen varit bortkopplad till värmaren (eller efter ett strömavbrott), återställs temperaturen till fabriksinställningen 20°C.

F ANVÄNDA TIMER

Med timern kan du låta värmaren slås på automatiskt vid en förinställd tidpunkt. För att du ska kunna aktivera timern måste rätt tid vara inställd (se avsnitt C) och värmaren ska inte brinna. Följ proceduren nedan:

- 1 Tryck först på knappen  12 och därefter på knappen TIMER 15 omedelbart efteråt. TIMER-lampan 17 och den 4-siffriga displayen 11 börjar blinka.
- 2 Använd justeringsknapparna 14 för att ställa in den tid då du vill att värmaren ska tändas. Använd knappen till vänster (▼hour) för att ställa in timmar, och knappen till höger (▲min.) för att ställa in minuter (intervall om 5 minuter).
- 3 Efter cirka 10 sekunder visar den 4-siffriga displayen CLOCK igen och TIMER-lampan 19 tänds och indikerar att timerfunktionen är aktiverad (fig. H).
- 4 Timern säkerställer att rummet värms upp till ungefär den önskade temperaturen vid inställd tidpunkt.

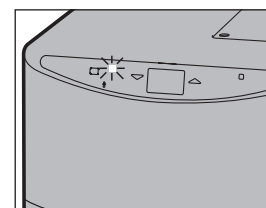

H: TIMER-indikatorlampan indikerar att timerfunktionen är aktiverad.

! När du vill stänga av värmaren och tända den igen med timern, behöver du bara trycka på knappen TIMER key (se avsnitt G).

Tryck en gång på knappen  12 för att radera timerinställningen.

G STÄNGA AV VÄRMAREN

Du kan stänga av värmaren på två sätt:

- 1 Tryck på knappen  12. Informationsdisplayen visar signalen CLOCK. Inom cirka en minut kommer lågan att ha slocknat.
- 2 Tryck på knappen TIMER 15 när du vill stänga av värmaren och tända den igen med hjälp av timer nästa gång. Detta stänger inte bara av värmaren, utan aktiverar även timerfunktionen. Du kan ändra den önskade tiden med justeringsknapparna 14 (se avsnitt F).

H INFORMATIONSDISPLAYEN

Informationsdisplayen ⑪ fungerar inte bara som en indikator för (inställd) tid och temperatur (avsnitt C, E och F), utan indikerar även om det är något problem med värmaren. Koden på informationsdisplayen upplyser dig om vilket problem det är.

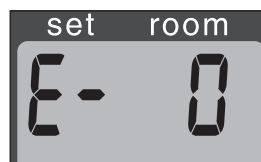

I händelse av funktionsfel upplyser informationsdisplayen dig om vad problemet är.

KOD	INFORMATION	VAD GÖRA?
E - 0	Temperaturen är för hög inuti värmaren.	Låt svalna och tänd sedan igen.
F - 0	Strömavbrott.	Tänd värmaren igen.
E - 1	Fel på termostat.	Kontakta din återförsäljare.
F - 1	Fel på värmartermistor.	Kontakta din återförsäljare.
E - 2	Startproblem.	Kontakta din återförsäljare.
E - 23	Tänd värmaren igen omedelbart efter släckning.	Vänta i cirka 30 s och tänd igen efter att ha satt i kontakten.
E - 5	Säkerhetsanordning för tippskydd.	Tänd värmaren igen
E - 6	Värmaren brinner dåligt.	Kontakta din återförsäljare.
E - 7	Rumstemperatur över 32°C.	Vid behov, tänd värmaren igen.
E - 8	Fel på booster.	Kontakta din återförsäljare.
E - 81	Onormal frekvens.	Tryck in kontakten i vägguttaget igen. Kontakta din återförsäljare.
E - 9	Smutsigt luftfilter; eller smuts i bränslepump.	Rengör filtret. Kontakta din återförsäljare.
65 Hr	Värmaren har använts kontinuerligt i 65 timmar och har stängt av sig själv automatiskt.	Sätt på värmaren igen.
-- : -- +	Slut på bränsle.	Fyll den avtagbara bränsletanken.
-- : -- +	För dålig ventilation.	Ordna bättre ventilation.

Kontakta alltid din återförsäljare vid fel som inte listas ovan och/eller när felet återkommer trots att du har genomfört de korrigeringar som beskrivs ovan.

AUTOMATISK INAKTIVERING

Denna värmare är utrustad med ett säkerhetssystem som säkerställer att den stängs av automatiskt efter 65 timmars kontinuerlig användning. Då visas följande i displayen: 65 Hr. Vid behov kan du sätta på värmaren igen genom att trycka på knappen ⑫ (se avsnitt D).



AUTOMATISKT RENGÖRINGSLÄGE

När värmaren har brunnit kontinuerligt i två timmar i högsta läget, startar brännaren automatiskt en autorengöringsprocedur. Displayen visar autorengöringskoden CL:05 som går bakåt till CL:01. Proceduren tar 5 minuter, under vilka brännaren brinner vid sin lägsta inställning, samtidigt som den rengörs automatiskt. När brännaren är ren igen växlar värmaren automatiskt tillbaka till den högsta inställningen igen.



I BANRSÄKERT LÅS

Det barnsäkra låset är till för att barn inte ska kunna ändra värmarens inställningar av misstag. När värmaren brinner och det barnsäkra låset är på, kan värmaren bara stängas av. Övriga funktioner är spärrade. Om värmaren redan är avstängd förhindrar det barnsäkra låset även att värmaren slås på av misstag. Du aktiverar det barnsäkra låset genom att trycka på rätt knapp 13 och hålla ner den i minst 3 sekunder. Indikatorn KEY-LOCK  visas på informationsdisplayen (fig. I) och indikerar att det barnsäkra låset är aktiverat. Du inaktiverar det barnsäkra låset genom att trycka en gång till på knappen M och hålla ner den i minst 3 sekunder.

J ANVÄNDA SPARFUNKTIONEN (SAVE) PÅ RÄTT SÄTT

Med SPAR-funktionen kan du begränsa temperaturen. När denna funktion är aktiverad stängs brännaren av automatiskt när rumstemperaturen överskrider den inställda temperaturen med 3°C. När rumstemperaturen har sjunkit igen under den inställda temperaturen, slås värmaren på automatiskt igen. Du aktiverar SPAR-inställningen genom att trycka på rätt knapp 16. SAVE-indikatorn tänds (fig. J). Stäng av funktionen genom att trycka en gång till på SAVE-knappen.

Utän SPAR-inställningen håller din värmare också ungefär den inställda temperaturen genom att justera sin uppvärmningskapacitet. SPAR-funktionen är en ekonomiinställning som du kan använda om du t.ex. inte själv befinner dig i rummet eller vill hålla det frostfritt.

K "BRÄNSLE" INDIKATOR

Om BRÄNSLE indikatorn visas, har du tillräckligt med bränsle för ytterligare 10 minuter. Du kan se den återstående tiden förflyta i informationskärmen 11 (fig. K). Du tar bort den löstagbara behållaren från elden och fyller den, gör detta utanför bostadsytan och använd nytt bränsle (se avsnitt B).

Kommer en varningssignal ges varannan minut, som indikation på att den löstagbara behållaren måste återfyllas. Om du inte reagerar kommer elden släckas av sig själv. En varningssignal kommer att ges igen. BRÄNSLE indikatorn kommer nu att blinka, och staplarna (--:--) kommer lysa i informationskärmen. Du kan stoppa detta genom att trycka en gång till på  knapp 12.

När kaminen har använt allt bränsle och har slocknat, tar det en viss tid efter påfyllning, innan kaminen är helt klar för drift igen.

L VENTILATIONSINDIKATORN (VENT)

När det är otillräcklig ventilation i rummet, VENT-indikatorn blinkar. Värmaren stängs av automatiskt (fig. L). Om knappen fortsätter blinka efter extra ventilation, ta kontakt med återförsäljaren.

M UNDERHÅLL

Stäng av värmaren och låt den svalna innan du påbörjar något underhållsarbete. Dra även ut kontakten ur eluttaget. Din värmare behöver knappt något underhåll alls. Men det är viktigt att du rengör ventilationsfiltret 8 med en dammsugare och gallret 2 med en fuktig trasa en gång i veckan.

Syna även bränslefiltret med jämna mellanrum:



I: När märket  visas är det barnsäkra låset aktiverat.



J: När SAVE-lampan tänds stängs värmaren av eller slås på automatiskt för att hålla sig inom ett specificerat temperaturintervall.



K: När FUEL-indikatorn har dykt upp visar informationsdisplayen hur många minuters brinntid bränslet som är kvar i bränsletanken räcker till.

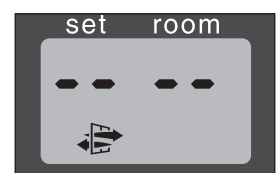

L: En blinkande VENT-indikator är ett tecken på att du behöver extra ventilation.



Bränslefilter

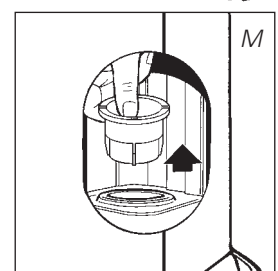

SE

- 1 Ta bort den avtagbara bränsletanken 6 från värmaren och ta bort bränslefiltret (fig. M). Det kan hända att det droppar något från filtret, så ha en trasa inom räckhåll.
- 2 Ta bort smutsen genom att vända uppochner på bränslefiltret och knacka det mot ett hårt underlag. **(Rengör aldrig filtret med vatten!)**
- 3 Sätt tillbaka bränslefiltret i värmaren.

Det är emellertid viktigt att du tar bort damm och smuts emellanåt med en fuktig trasa, eftersom det annars kan uppstå fläckar som är svåra att få bort.



Demontera inga värmarmarkomponenter på egen hand. Kontakta alltid din återförsäljare rörande reparationer. Om strömsladden är skadad får den bara bytas av en behörig reparatör. Använd en ny sladd av typen H05 VV-F.



N FÖRVARING (SLUT PÅ UPPVÄRMNINGSSÄSONGEN)

När uppvärmningssäsongen är slut ska du förvara värmaren på en dammfri plats, om möjligt i originalförpackningen. Oanvänt bränsle kan inte användas nästa säsong. Därför rekommenderar vi att du gör slut på allt bränsle. Om du ändå har lite bränsle kvar, kasta inte bort det utan lämna in det på närmaste återvinningscentral. Börja alltid en ny säsong med nytt bränsle. När det är dags att börja använda värmaren igen ska du följa instruktionerna igen (*avsnitt A och enligt anvisningarna*).

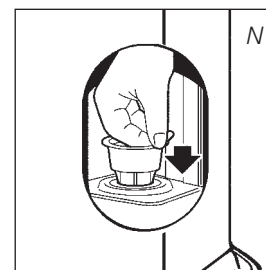

Transportationskydd



O TRANSPORT

Vida följande åtgärder för att undvika bränsleläckage under transport av värmaren:

- 1 Låt värmaren svalna.
- 2 Ta bort den avtagbara bränsletanken 6 från värmaren och ta bort bränslefiltret (se *avsnitt M, fig. M*). Det kan hända att det droppar något från filtret, så ha en trasa inom räckhåll. Förvara inte bränslefiltret och den löstagbara bränsletanken i värmaren.
- 3 Sätt transportskyddet på bränslefiltrets plats (fig. N). Tryck till ordentligt. Transportskyddet hindrar så långt det är möjligt olja från att läcka ut ur värmaren under transport.
- 4 Värmaren ska alltid vara i upprätt läge när den förflyttas.
- 5 Töm den fasta tanken med en bränslepump före transport eller om felaktigt eller smutsigt bränsle används. Ta först bort bränslefiltret och sätt sedan in bränslepumpen i den tomma fasta tanken. Gör på samma sätt om det finns vatten i bränsletanken.

P SPECIFIKATIONER

Tändning	elektrisk	Mått (mm)	bredd	376
Bränsle	paraffin	inklusive basplatta:	djup	296
Kapacitet (kW) max.	3,00		höjd	428
Kapacitet (kW) min.	0,80	Tillbehör:	- manuell bränslepump	
Lämpligt utrymme (m ³)**	48-120		- transportskydd	
Bränsleförbrukning (l/timme)*	0,313	Ström	230 V	
			-- växelström / 50 Hz	
Bränsleförbrukning (g/timme)*	250	Strömförbrukning:		
Brintid per bränsletank (timmar)*	17,3	- tändare	320 W	
Den avtagbara bränsletankens kapacitet (liter)	5,4	- kontinuerlig	13 W	
Vikt (kg)	8,0	Säkringsgradering	250V, 5A	

* Vid max. inställning ** Specificerade värden är riktlinjer

Q GARANTIVILLKOR

Din värmare säljs med 48 månaders garanti från och med inköpsdatum. Under denna period repareras alla defekter i material eller utförande kostnadsfritt. Följande villkor gäller rörande denna garanti:

- 1 Vi tillbakavisar uttryckligen alla övriga ersättningskrav, inklusive ersättning för följdskador.
- 2 Garantin förlängs inte i samband med reparationer eller byten av delar som äger rum inom garantiperioden.
- 3 Om värmaren modifieras, tillförs delar som inte är original eller repareras av en tredje part gäller inte garantin längre.
- 4 Garantin gäller ej komponenter som är ömtåliga att använda, sådana som brännarmatta, all paketering och den manuella bränsle sifonen.
- 5 Garantin gäller endast om daterat köpebevis i original visas upp och om detta köpebevis inte innehåller några ändringar.
- 6 Garantin täcker inte skador som uppstått genom hantering som inte är i enlighet med anvisningarna för användning, försummelse och användning av en felaktig typ av bränsle, eller bränsle vars bäst-före-datum har passerats. Tänk på att det kan vara farligt att använda fel sorts bränsle*.
- 7 Köparen står för transportkostnader och ansvarar för eventuella skador som kan uppstå när värmaren eller värmarens delar förflyttas.



För att du ska undvika onödiga utgifter rekommenderar vi att du alltid börjar med att noggrant läsa igenom anvisningarna för användning. Om dessa inte erbjuder någon lösning bör du ta med värmaren till din återförsäljare för reparation.

* Lättantändliga substanser kan framkalla okontrollerbart brinnande och få lågor att bryta ut. Om detta skulle inträffa får du absolut inte försöka flytta värmaren, utan genast stänga av värmaren. I nödsituationer kan du använda brandsläckare, men endast brandsläckare i klass B: en koldioxid- eller pulverbrandsläckare.

R PRODUKTBLAD

(a) Leverantörens namn / varumärke	TOYOTOMI Europe Sales B.V.
(b) Modell	LC-32GF, LC-2030, LC-2130, LC-2230, LC-2330
(c) Energieffektivitetsklass	A
(d) Den direkta värmeeffekten	3.0kW
(e) Den indirekta värmeeffekten	N/A
(f) Energieffektivitetsindexet	94.9%
(g) Nyttoverkningsgraden	100%

(h) Eventuella särskilda försiktighetsåtgärder För monterings-, installations- eller underhållsinstruktioner, hänvisas till bruksanvisning.

S HUVUDKOMPONENTER

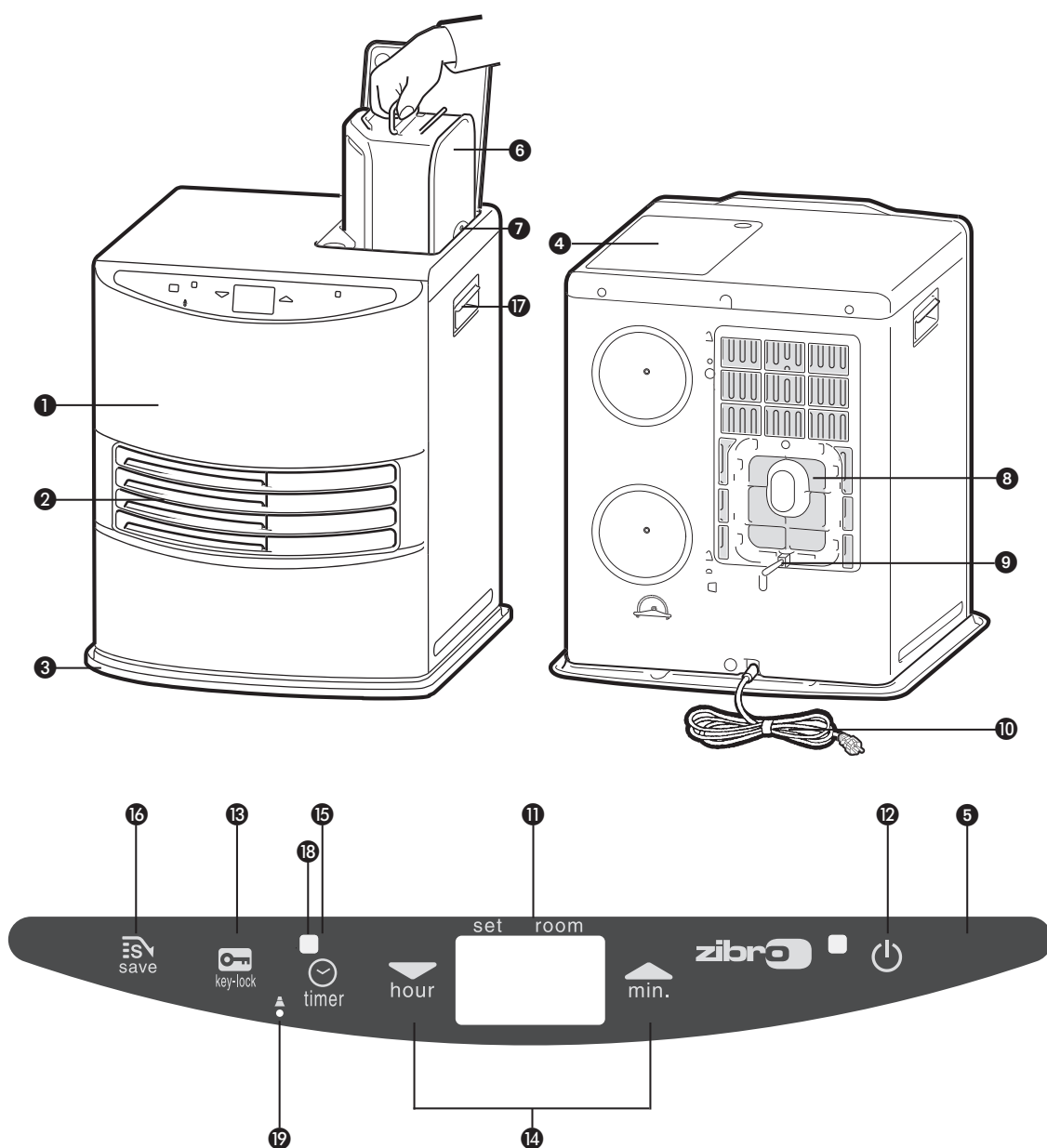

- 1 Frontplatta
- 2 Galler
- 3 Basplatta
- 4 Lock till den avtagbara bränsletanken
- 5 Driftpanel
- 6 Avtagbar bränsletank
- 7 Bränslemätare Avtagbar bränsletank
- 8 Ventilationsfilter
- 9 Termostat
- 10 Kontakt + sladd
- 11 Informationsdisplay
- 12 Knappen
- 13 Barnsäkert lås
- 14 Justeringsknappar (tid och temperatur)
- 15 Timer
- 16 SAVE-knapp
- 17 Handtag
- 18 Tidur lampa
- 19 Knapp för höjinställning

Kiitos "TOYOTOMI"-tuotteesta!

Tyytyväiset asiakkaat eri puolella maailmaa käyttävät Toyotomi-tuotteita. Haluamme varmistaa, että asiakkaat kaikissa maissa voivat käyttää tuotteitamme miellyttävällä ja turvallisella tavalla, minkä vuoksi tuotteet noudattavat Japanin ja kaikkien niiden maiden turvallisuusnormeja, joissa toimimme.

Toyotomi mukauttaa tuotteet asiakkaidensa tarpeisiin ja pitää asiakkaat tyytyväisinä yritysfilosofiansa mukaisesti: "Onnellisuuden jakaminen jokapäiväisessä elämässä". Jatkamme sellaisten tuotteiden tutkimista, suunnittelua ja valmistamista, jotka sopivat tehokkaaseen, turvalliseen ja miellyttävään elämäntapaan.

Toivomme, että nautit Toyotomin tuotteista useita vuosia.

Suosittelimme, että luet nämä ohjeet huolellisesti ennen kuin otat uuden lämmittimen käyttöön, niin että sen käyttöaika on mahdollisimman pitkä.

Tutustu myös muihin tuotteisiimme.

Täydellinen tuotevalikoima on nähtävillä osoitteessa www.toyotomi.eu.



1 LUE OHJEET ENNEN KÄYTTÖÄ.

2 OTA EPÄSELVISSÄ TILANTEISSA YHTEYS JÄLLEENMYYJÄÄN.

3 ENNEN KUIN ALAT LUKEA, TARKISTA TÄRKEIDEN OSIEN LUETTELO VIIMEISELLÄ SIVULLA.

YLEISET KÄYTTÖOHJEET

Seuraavassa on kuvattu lämmittimen käyttöönoton tärkeimmät vaiheet. Yksityiskohtaisemmat tiedot ovat käyttöohjeessa.

- 1** Poista kaikki pakkausmateriaalit (katso osa A, kuva A).
- 2** Täytä irrotettava säiliö 6 (katso osa B, kuva C).
- 3** Työnnä pistoke pistorasiaan.
- 4** Sytytä lämmitin käyttämällä -näppäintä 12 (katso osa D).
- 5** Muuta lämpötilaa tarvittaessa käyttämällä säätönäppäimiä (katso osa E).
- 6** Sammuta lämmitin painamalla -näppäintä 12.

- Paloturvallisuuden vuoksi säiliö on täytettävä joko lämmittimen ollessa pois päältä tai eri huoneessa kuin lämmitin.
- Kun säiliö on täytetty turvallisen matkan päässä lämmönlähteistä ja avotulesta, huolehdi säiliön sulkemisesta kunnolla (katso osa B).
- Kun lämmitin sytytetään ensimmäisen kerran, se haisee jonkin aikaa "uudelta".
- Varastoi polttoöljykanisterit viileässä ja pimeässä, ja käytä niissä alkuperäisiä korkkeja ja tiivisteitä.
- Polttoöljykin vanhenee. Ota käyttöön uusi kanisteri aina lämmityskauden alussa.
- Käytä vain korkealaatuista, vedetöntä, puhdasta parafiiniä paikallisen lainsäädännön mukaisesti (TOYOTOMI polttoaine).
- Jos vaihdat paloöljyn merkkiä tai tyyppiä, varmista että kaikki aikaisemmin käytössä ollut öljy on tyhjentynyt siirrettävän lämmittimen sisältä.

MITÄ SINUN TULEE TIETÄÄ ENNEN KÄYTTÖÄ

VARMISTA AINA, ETTÄ ILMANVAIHTO ON RIITTÄVÄ

Lue tämä käyttöopas huolellisesti ennen kuin käytät laitetta. Säilytä opas vastaisuuden varalle. Asenna laite vain siinä tapauksessa, että se on paikallisten ja kansallisten lakien, määräysten ja standardien mukainen. Laitetta saa käyttää vain lämmityslaitteena kotitalouksissa. Laitetta saa käyttää vain kuivissa sisätiloissa tavallisissa kotiloissa, kuten olohuoneessa, keittiössä tai autotallissa.

Varmista, että ilmanvaihto on riittävä. Näin lämmitys toimii miellyttävästi ja turvallisesti.

HUOMAUTUS: Jotta lämmitin ei sammu odottamattomasti, ovi tai ikkuna on suositeltavaa jättää raolleen, kun lämmitin on toiminnassa.

Mallista riippumatta on aina varmistettava, että lämmitintä käytetään riittävän suuressa tilassa, jolloin käyttö on turvallista eikä lisäilmanvaihtoa tarvita (*katso osa P*). Jos huone on vaadittua pienempi, ovi tai ikkuna on pidettävä hieman raollaan (noin 2,5 cm). Tilassa, jossa lämmitintä käytetään, on oltava riittävä ilmanvaihto (tuloja poistoilma-aukkojen on oltava vähintään 50 cm²).

Suosittellemme myös tämän tekemistä hyvin eristetyssä tai vedettömässä huoneessa ja/tai suuressa korkeudessa. Älä käytä lämmitintä kellareissa tai muissa maanalaisissa paikoissa.

Turvalaitteisiin ei saa tehdä muutoksia, koska siinä tapauksessa ilman lämpöanturin toimintaa ei voida taata. Jos olet epävarma, ota yhteyttä myyjäliikkeeseen.

RANSKAA KOSKEVA HUOMAUTUS: Lämmitin on suunniteltu toimimaan ainoastaan siirrettäville, nestemäisellä polttoaineella toimiville lämmittimille tarkoitettulla paloöljyllä asetusten 25-06-2010 ja 18-07-2002 mukaisesti. Muiden polttoaineiden käyttö on kielletty. Kysy myyjäliikkeestä tai katso verkkosivustoltamme jälleenmyyjien osoitteet. Nestemäisellä polttoaineella toimiva siirrettävä lämmitin on tarkoitettu lisälämmittimeksi, ei jatkuvaksi lämmönlähteeksi.

YHDISTYNYTTÄ KUNINGASKUNTAA KOSKEVA HUOMAUTUS: Käytä ainoastaan C1-luokan paloöljyä ohjeen BS2869 osan 2 mukaisesti tai vastaavaa.

Käyttäjän on noudatettava seuraavia käyttöohjeita:

ÄLÄ

- käytä nestemäisellä polttoaineella toimivaa siirrettävää lämmitintä asuntovaunussa, veneessä tai ajoneuvon ohjaamossa.

- käytä nestemäisellä polttoaineella toimivaa siirrettävää lämmitintä huonosti ilmastoidussa tilassa (tarkista lämmitettävän tilan vähimmäismitat taulukosta), maan pinnan alapuolella sijaitsevista tiloista tai yli 1900 metrin korkeudessa.

- tee muutoksia lämmittimen turvalaitteisiin.

Tämäntyyppisen lämmittimen käyttö yleisissä tiloissa edellyttää

määräysten mukaista ennakkolupaa. Hanki tietoa tarvittavista luvista etukäteen.

OIKEA POLTTOAINE

Lämmitin on suunniteltu käytettäväksi laadukkaana, vedettömän ja puhtaan parafiiniöljyn (TOYOTOMI polttoaine). Vain tällaisia polttoaineita käytettäessä palaminen on varmasti puhdasta ja täydellistä. Heikkolaatuisen polttoaineen käytöstä voi seurata

- virheellisen toiminnan todennäköisyyden kasvu
- epätäydellinen palaminen
- lämmittimen käyttöiän lyhentyminen
- savua ja/tai hajuja
- kerrostumien muodostuminen ritilään tai kuoreen.

Oikean polttoaineen valitseminen on siten olennaisen tärkeää lämmittimen turvallisen, tehokkaan ja miellyttävän käytön kannalta.

Takuu ei kata muun kuin korkealaatuisen, vedettömän ja puhtaan paloöljyn käytöstä johtuvia vaurioita tai toimintahäiriöitä.

Käännä lämmittimen polttoainetta valitessasi aina paikallisen myyjän puoleen (www.toyotomi.eu).



Vain oikean polttoaineen käyttäminen takaa lämmittimen turvallisen, tehokkaan ja miellyttävän käytön.



Tämä kuljetuskorkki on pakattu erillään laatikkoon. Vain tätä korkkia käyttämällä voidaan varmistaa, että lämmittimen kuljetus käytön jälkeen sujuu ongelmitta. Säilytä se huolellisesti!

KÄYTTÖOHJEET

A LÄMMITTIMEN ASENTAMINEN

- 1 Ota lämmitin varovasti pois laatikosta ja tarkista laatikon sisältö. Lämmittimen lisäksi laatikossa on myös
 - käsikäyttöinen polttoainepumppu
 - kuljetuskorkki
 - nämä käyttöohjeet.Säilytä laatikko ja pakkausmateriaalit (kuva A) varastointia ja/tai kuljetusta varten.
- 2 Avaa irrotettavan säiliön kansi 4 ja poista pahvipala.
- 3 Täytä irrotettava säiliö kohdassa B kuvatulla tavalla.
- 4 Lattian tulisi olla kiinteä ja täysin tasainen. Siirrä lämmitintä, jos se ei ole suorassa. Älä korjaa lattian epätasaisuutta asettamalla kirjoja tai muita tavaroita lämmittimen alle.
- 5 Työnnä pistoke 10 pistorasiaan (230 volttia - AC / 50 Hz) ja säädä oikea aika käyttämällä säätönäppäimiä 14 (katso osa C).
- 6 Lämmitin on nyt käyttövalmis.

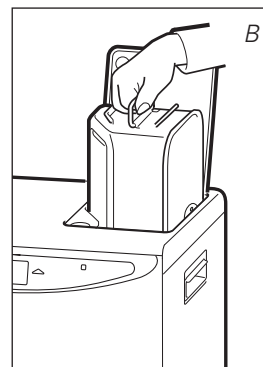
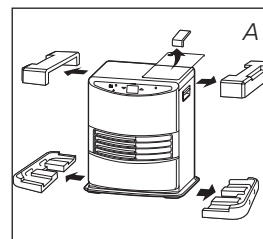

ASETA KORKEUS

- 1 Jos lämmitintä käytetään 800–1300 m korkeudessa, käytä korkeustilaa 1. Paina korkeuspainiketta 19 ohuella tangolla, kuten paperiliittimellä, ja kytke samanaikaisesti laite pistorasiaan. Silloin "1" näkyy näytöllä.
- 2 Jos lämmitintä käytetään 1300–1900 m korkeudessa, käytä korkeustilaa 2. Asetettuasi korkeustilan 1, paina korkeuspainiketta 19 ohuella tangolla ja kytke samanaikaisesti laite uudelleen pistorasiaan. Silloin "2" näkyy näytöllä.
- 3 Korkeustilan 2 asettamisen jälkeen kytke korkeustila pois painamalla korkeuspainiketta 19 ja kytke samanaikaisesti laite uudelleen pistorasiaan. Silloin "0" näkyy näytöllä, ja "▲" katoaa.



HUOMAUTUS: Kun korkeustila 1 on asetettu, korkeusmerkintä "▲" palaa näytöllä. Kun korkeustila 2 on asetettu, korkeusmerkintä "▲" vilkkuu käytön aikana.

HUOMAUTUS: Virtakatkon tai lämmittimen verkkovirrasta irrottamisen tapauksessa korkeusasetus säilyy.



Älä käytä lämmitintä yli 1900 metrin korkeudessa.

ÄÄNENVOIMAKKUUDEN SÄÄTÖ

Tämän lämmittimen summerin äänenvoimakkuutta voidaan säätää. Alkuperäinen asetus on Korkea taso.

- 1 Paina SAVE-painiketta 16 ja pidä sitä alhaalla yli 3 sekuntia, niin summerin äänenvoimakkuus vaihtuu Korkeasta Matalaan.
- 2 Paina uudelleen SAVE-painiketta 16 ja pidä sitä alhaalla yli 3 sekuntia, niin summerin äänenvoimakkuus vaihtuu Matalasta Korkeaan.

HUOMAUTUS: Äänenvoimakkuuden taso on joko Matala tai Korkea, mutta turvalaitteen hälytys kuuluu Korkealla tasolla.

HUOMAUTUS: Kun lämmitin on irrotettu verkkovirrasta tai virtakatkon jälkeen, äänenvoimakkuus on oletusasetus Korkea.

B POLTTOAINEEN TÄYTTÖ

Täytä irrotettava polttoainesäiliö paikassa, jossa pienet roiskeet eivät haittaa. Toimi seuraavasti:

- 1 Varmista, että lämmitin on sammutettu.
- 2 Avaa yläkansi ja nosta irrotettava säiliö pois lämmittimen sisältä (kuva B). Aseta irrotettava säiliö maahan (siteten että korkki osoittaa ylöspäin, kuva C) ja kierrä polttoainekorkki auki (kuva C).
HUOMAUTUS: Säiliöstä voi valua joitakin tippoja.
- 3 Täytä säiliö käyttämällä apuna polttoainepumppua (seuraa pumpun käyttöohjeita). Varmista, että polttoainekanisteri on korkeammalla kuin irrotettava polttoainesäiliö (kuva D). Aseta uurrettu letku irrotettavan säiliön täyttöaukkoon.
- 4 Tarkkaile irrotettavan säiliön polttoainenäyttöä säiliötä täyttäessäsi (kuva E). Lopeta täyttö, kun polttoainenäyttö osoittaa, että säiliö on täynnä. Älä koskaan täytä säiliötä liian täyteen, erityisesti kun polttoaine on kylmää (polttoaine laajenee lämmitessään).
- 5 Anna pumppuun jääneen polttoaineen valua takaisin polttoainekanisteriin ja irrota pumppu varovasti. Kierrä säiliön korkki huolellisesti kiinni. Puhdista polttoainevuodot.
- 6 Tarkista, että polttoainesäiliön korkki on suorassa ja kunnolla kiinni. Aseta irrotettava säiliö takaisin lämmittimeen (korkki alaspäin). Sulje kansi.

C KELLON ASETTAMINEN

Oikea kellonaika voidaan asettaa vain, kun lämmitin on kytketty verkkovirtaan eikä siinä pala liekki. Aseta kellonaika käyttämällä säätönäppäimiä 14. Paina ensin toista kahdesta näppäimestä toiminnon kytkemiseksi päälle (4-numeroinen 11 alkaa vilkkua). Aseta seuraavaksi tunnit käyttämällä vasenta olevaa näppäintä (▼hour) ja sitten minuutit käyttämällä oikeaa olevaa näppäintä (▲min.). Nosta arvoa yhdellä askeleella painamalla kerran. Kun pidät näppäimen painettuna, arvo jatkaa kasvamistaan, kunnes vapautat näppäimen jälleen. Noin 10 sekunnin kuluttua 4-numeroisen symbolin vilkkuminen lakkaa, ja asetus lukitaan (kuva F). Viisi minuuttia lämmittimen sammuttamisen jälkeen tiedot häviävät näytöstä, ja lämmitin siirtyä automaattisesti valmiustilaan.

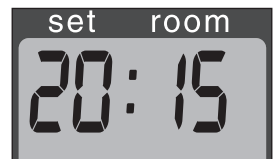
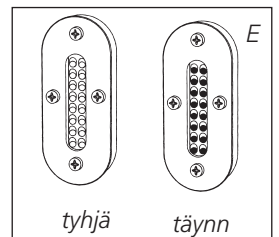
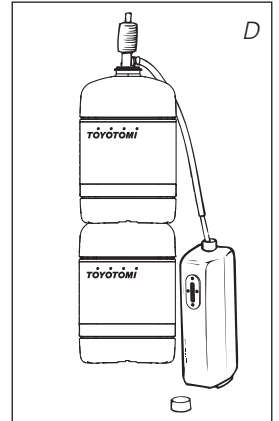
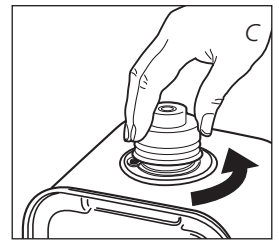

F: Kun 4-numeroisen symbolin vilkkuminen lakkaa, asetus on lukittu ilmoitettuun arvoon.

! Kun lämmittimen virtajohto on ollut irrotettuna (tai virtakatkoksen jälkeen), aika on asetettava uudelleen.

D LÄMMITTIMEN SYTYTTÄMINEN

Uudesta lämmittimestä voi hetken aikaa tulla hajuja, kun sitä käytetään ensimmäisen kerran. Siksi ilmanvaihtoa on tehostettava.

! Sytytä lämmitin aina -painikkeen 12 avulla. Älä koskaan käytä tulitikkuja tai tupakansytytintä.

Sytytä lämmitin painamalla -painiketta 12. POWER-merkkivalo alkaa vilkkua osoituksena siitä, että sytytystoimenpide on käynnistynyt. Tämä kestää hetken ajan. Kun lämmitin palaa, POWER-merkkivalo palaa (punaisena). Tietonäytössä 11 näkyy kaksi numeroa. Niiden vieressä oleva valo ilmaisee, että numerot viittaavat lämpötiloihin (kuva G). Todellinen huoneenlämpö ilmoitetaan ROOM-kohdan alla. Lämpötila-asetus puolestaan ilmoitetaan SET-kohdan alla. Viimeksi mainittua voidaan muuttaa säätönäppäimillä (katso osa E).

Tarkista aina ennen lämmittimen sytyttämistä, että irrotettavassa säiliössä on tarpeeksi polttoainetta.

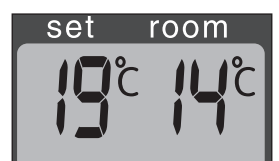

G: Vaadittu lämpötila vasemmalla, mitattu lämpötila oikealla.

E VAADITUN LÄMPÖTILAN ASETTAMINEN

Lämpötila-asetusta voidaan säätää vain, kun lämmitin palaa. Säädä lämpötilaa käyttämällä säätönäppäimiä 14. Paina ensin toista kahdesta näppäimestä toiminnon kytke-miseksi päälle (°C-merkki 11 alkaa vilkkua). Säädä seuraavaksi lämpötilaa. Käytä oikealla olevaa näppäintä (▲min.) lämpötila-asetuksen nostamiseksi ja vasemmalla olevaa näppäintä (▼hour) lämpötilan laskemiseksi. Nosta arvoa yhdellä askeleella painamalla kerran. Noin 10 sekunnin kuluttua °C-merkin symbolin vilkkuminen lakkaa, ja asetus lukitaan (kuva G).

Lämpötilan säätöalue on 6 °C (minimi) - 28 °C (maksimi). Kun lämmittimen virtajoh-to on ollut irrotettuna (tai virtakatkoksen jälkeen), lämpötila nollaantuu tehdasa- setukseen 20 °C.

F AJASTIMEN KÄYTTÄMINEN

Ajastintoinnin avulla voit kytkeä lämmittimen päälle automaattisesti esivalit-tuna aikana. Jotta lämmitin voidaan kytkeä päälle, oikea aika on asetettava (katso osa C) ja lämmittimen tulee olla pois päältä. Noudata seuraavassa kuvattua menet-telyä.

- 1 Paina -painiketta 12 ja TIMER-näppäintä 15 heti sen jälkeen. TIMER-valo 17 ja 4-numeroinen 11 alkavat vilkkua.
- 2 Säätönäppäimillä 14 voit asettaa ajan, jona lämmittimen on sytyttävä. Aseta tunnit käyttämällä vasenta olevaa näppäintä (▼hour) ja sitten minuutit käyt-tämällä oikeaa olevaa näppäintä (▲min.) (5 minuutin säätöväli).
- 3 Noin 10 sekunnin kuluttua 4-numeroiseen symboliin tulee jälleen CLOCK, ja TIMER-valo 17 syttyy osoituksena siitä, että ajastintoinninto on aktivoitu (kuva H).
- 4 Ajastimen avulla varmistetaan, että huone on lämmitetty noin vaadittuun lämpötilaan asetettuna aikana.

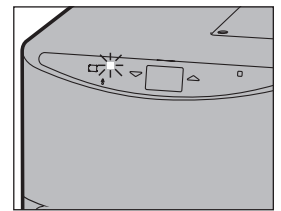

H: TIMER-merkkivalo ilmoittaa, että ajastintoinninto on kytketty pois päältä.

! Kun haluat kytkeä lämmittimen pois päältä ja sytyttää sen uudelleen ajastimella, sinun tarvitsee vain painaa TIMER-näppäintä (katso osa G).

Paina -painiketta 12 kerran ajastinasetuksen poistamiseksi.



G LÄMMITTIMEN SAMMUTTAMINEN

Lämmitin voidaan sammuttaa kahdella tavalla:

- 1 Paina -painiketta 12. Tietonäyttöön tulee CLOCK- signaali. Liekki sammuu tästä noin yhden minuutin kuluessa.
- 2 Paina TIMER-näppäintä 15, kun haluat sammuttaa lämmittimen ja sytyttää sen uudelleen ajastimella seuraavalla kerralla. Tämä ei ainoastaan sammuta läm-mitintä vaan myöskin aktivoi ajastintoinnin. Voit muuttaa vaadittua aikaa säätönäppäimillä 14 (katso osa F).

H TIETONÄYTTÖ

Tietonäyttö ⑪ ei toimi ainoastaan (asetetun) ajan ja lämpötilan (osat C, E ja F) ilmaisimena vaan se myös ilmoittaa lämmittimen virheellisestä toiminnasta. Tietonäytön koodi ilmoittaa ongelman luonteen:

KOODI	TIEDOT	TOIMENPIDE
E - 0	Lämmittimen sisällä oleva lämpötila on liian suuri.	Jäähdytä ja sytytä uudelleen.
F - 0	Virtakatkos.	Sytytä lämmitin uudelleen.
E - 1	Viallinen termostaatti.	Ota yhteys tuotteen myyjään.
F - 1	Viallinen polttimen termostaatti.	Ota yhteys tuotteen myyjään.
E - 2	Käynnistysongelmia.	Ota yhteys tuotteen myyjään.
E - 23	Sytytä lämmitin uudelleen välittömästi sammutuksen jälkeen.	Odota noin. 30 s. ja pistokkeen uudelleen kytkemisen jälkeen sytytä uudelleen.
E - 5	Kaatumissuojaus.	Sytytä lämmitin uudelleen.
E - 6	Huono palaminen.	Ota yhteys tuotteen myyjään.
E - 7	Huoneen lämpötila yli 32 °C.	Tarpeen vaatiessa, sytytä lämmitin uudelleen.
E - 8	Viallinen tehostin.	Ota yhteys tuotteen myyjään.
E - 81	Epänormaali taajuus.	Työnnä pistoke pistorasiaan uudelleen. Ota yhteys tuotteen myyjään.
E - 9	Ilmasuodatin on likainen tai Polttoainepumppu on likainen.	Puhdista suodatin. Ota yhteys tuotteen myyjään.
65 Hr	Lämmitin on ollut jatkuvasti päällä 65 tuntia ja on sammunut automaattisesti.	Kytke lämmitin takaisin päälle.
-- : -- + 	Polttoaine on loppu.	Täytä irrotettava säiliö uudelleen.
-- : -- + 	Riittämätön ilmanvaihto.	Tehosta ilmanvaihtoa.

Ota aina yhteyttä myyjäliikkeeseen, jos ilmenee edellä mainituista poikkeavia toimintahäiriöitä tai virhe toistuu edellä kuvatuista korjaustoimenpiteistä huolimatta.

AUTOMAATTINEN SAMMUTUS

Tässä lämmittimessä on turvajärjestelmä, joka sammuttaa lämmittimen automaattisesti 65 tunnin yhtäjaksoisen toiminnan jälkeen. Näyttöön tulee tällöin seuraava sisältö: 65 Hr. Halutessasi voit kytkeä lämmittimen uudelleen päälle painamalla -painiketta ⑫ (katso osa D).

AUTOMAATTINEN PUHDISTUSTILA



Kun lämmitin on palanut yhtäjaksoisesti kahden tunnin ajan suurimmalla asetuksella, poltin aloittaa automaattisen puhdistuksen. Näyttöön tulee automaattisen puhdistuksen koodi CL:05, joka laskee arvoon CL:01. Toimenpide kestää 5 minuuttia. Tänä aikana poltin toimii pienimmällä asetuksella, kun poltin puhdistuu automaattisesti. Kun poltin on jälleen puhdas, lämmitin kytkeytyy jälleen automaattisesti suurimmalle asetukselle.



Tietonäytön koodi ilmoittaa mahdollisen ongelman.



I LAPSITURVALUKKO

Lapsiturvalukon avulla lapsia voidaan estää muuttamasta lämmittimen asetuksia vahingossa. Kun lämmitin palaa ja lapsiturvalukko on päällä, lämmitin voidaan ainoastaan kytkeä pois päältä. Mitään muita toimintoja ei voida käyttää. Jos lämmitin on jo sammutettu, lapsiturvalukko estää myös lämmittimen syyttämisen vahingossa. Ota lapsiturvalukko käyttöön painamalla M-näppäintä yli kolmen sekunnin ajan. KEY-LOCK-merkkivalo  tulee tietonäyttöön (kuva I) osoituksena siitä, että lapsiturvalukko on otettu käyttöön. Poista lapsiturvalukko käytöstä painamalla -näppäintä uudelleen yli kolmen sekunnin ajan.

J 'SAVE'-TOIMINNON OIKEA KÄYTTÖ

'SAVE'-toiminnolla voidaan rajoittaa lämpötilaa. Kun tämä toiminto on käytössä, lämmitin menee automaattisesti pois päältä, kun huoneen lämpötila ylittää asetetun lämpötilan 3 °C:lla. Kun huoneen lämpötila on taas laskenut asetuslämpötilaan, lämmitin kytkeytyy automaattisesti päälle. Ota 'SAVE'-asetus käyttöön painamalla näppäintä . SAVE-merkkivalo syttyy (kuva J). Toiminto poistetaan käytöstä painamalla SAVE-näppäintä kerran uudelleen.





Ilman 'SAVE'-asetustakin lämmitin pyrkii säilyttämään asetetun lämpötilan säätämällä lämmityskapasiteettia. 'SAVE' on säästöasetus, jota voit käyttää esimerkiksi silloin, kun et ole itse huoneessa tai haluat pitää pakkasen poissa huoneesta.

K POLTTOAINEEN MERKKIVALO

Jos POLTTOAINEEN merkkivalo tulee näkyviin, polttoaine riittää seuraavat 10 minuuttia. Jäljellä oleva aika on näkyvissä tietonäytöllä  (kuva K).

Voit poistaa irrotettavan säiliön lämmittimestä ja täyttää säiliön uudella polttoaineella asuinalueen ulkopuolella (katso luku B).



Kuulet irrotettavan säiliön täyttämiseen kehottavan varoitusäänen kahden minuutin välein. Jos et ryhdy toimenpiteisiin, lämmitin sammuu itsestään. Varoitusmerkki kuuluu taas. POLTTOAINEEN merkkivalo ja palkit (---) vilkkuvat tietonäytöllä. Voit lopettaa tämän painamalla kerran  painiketta .

Kun lämmitin on käyttänyt kaiken polttoaineen ja se on sammunut, kestää hetken aikaa säiliön täyttämisen jälkeen, ennen kuin lämmitin on taas täysin käyttövalmis.

L 'VENT'-MERKKIVALO

Kun huoneen ilmanvaihto on riittämätön VENT-merkkivalo vilkkuu. Lämmitin sammuu automaattisesti (kuva L). Jos merkkivalo jatkaa vilkkumista, vaikka ilmanvaihtoa on lisätty, ota yhteyttä jälleenmyyjäsi.

M KUNNOSSAPITO

Sammuta lämmitin ja anna sen jäähtyä ennen kuin aloitat kunnossapitotyöt. Irrota myös pistoke pistorasiasta. Lämmitintä ei juuri tarvitse huoltaa. On kuitenkin tärkeää puhdistaa imuroimalla ilmanvaihtoaukon suodatin  kerran viikossa ja ritilä  kostealla kankaalla.

Tarkista myös polttoainesuodatin säännöllisesti:



I: Kun -merkki tulee näyttöön, lapsiturvalukko on aktivoitu.



J: Kun SAVE-valo syttyy, lämmitin menee automaattisesti päälle tai kytkeytyy automaattisesti pois päältä niin, että lämpötila pysyy määritetyllä välillä.

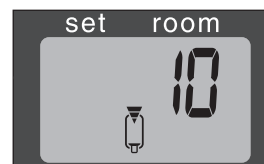

K: Kun FUEL-merkkivalo syttyy, tietonäytössä näytetään, kuinka moneksi minuutiksi säiliössä on polttoainetta.

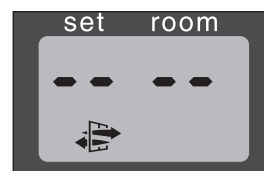

L: Vilkkuva VENT-merkkivalo ilmoittaa, että ilmanvaihtoa on tehostettava.

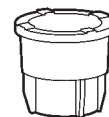

Polttoainesuodatin

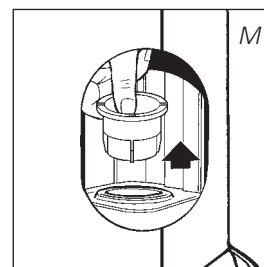

- 1 Poista irrotettava säiliö 6 lämmittimestä ja irrota polttoainesuodatin (kuva M). Suodattimesta voi vuotaa joitakin tippoja. Pidä sitä varten liinaa valmiina.
- 2 Poista lika naputtamalla polttoainesuodatinta ylösalaisin kovaa pintaa vasten. **(Älä koskaan puhdistu sitä vedellä!)**
- 3 Asenna polttoainesuodatin takaisin lämmittimeen.

Suosittellemme, että pöly ja lika poistetaan ajoissa kostealla liinalla, koska muuten ne voivat aiheuttaa vaikeasti poistettavia pinttymiä.



Älä poista lämmittimen osia itse. Ota korjausta koskevissa asioissa aina yhteys tuotteen myyjään. Jos virtajohto on vaurioitunut, sen saa vaihtaa vain valtuutettu sähköasentaja. Käytä uutta H05 VV-F -tyypin virtajohtoa.



N VARASTOINTI (LÄMMITYSKAUDEN PÄÄTTYESSÄ)

Varastoi lämmitin pölyttömään paikkaan lämmityskauden loppuksi ja, jos mahdollista, alkuperäisessä pakkauksessa. Käyttämätöntä polttoainetta ei voi käyttää seuraavalla lämmityskaudella. Siksi kaikki polttoaine on suositeltavaa polttaa loppuun. Jos polttoainetta on vielä jäljellä, älä heitä sitä pois vaan huolehdi sen hävittämisestä kemiallisten kotitalousjätteiden käsittelyä koskevien paikallisten määräysten mukaisesti. Käytä uuden lämmityskauden alussa aina uutta polttoainetta. Kun aloitat uudelleen lämmittimen käytön, noudata jälleen käyttöohjeita (alkaen kohdasta A ja kuten ohjeissa on kuvattu).

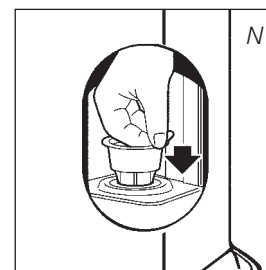

Kuljetuskorkki



O KULJETUS

Tee seuraavat toimenpiteet polttoainevuotojen välttämiseksi lämmittimen kuljetuksen aikana:

- 1 Anna lämmittimen jäähtyä.
- 2 Poista irrotettava säiliö 6 lämmittimestä ja irrota polttoainesuodatin (katso osa M, kuva M). Suodattimesta voi vuotaa joitakin tippoja. Pidä sitä varten liinaa valmiina. Säilytä polttoainesuodatinta ja irrotettavaa säiliötä lämmittimen ulkopuolella.
- 3 Aseta kuljetuskorkki polttoainesuodattimen paikalle (kuva N). Paina se tiukasti kiinni. Kuljetuskorkki estää enimmäkseen öljyvudot lämmittimestä siirtämisen aikana.
- 4 Liikuta lämmitintä aina pystysuorassa asennossa.
- 5 Poista polttoöljy lämmittimessä kiinni olevasta säiliöstä pumpulla ennen siirtämistä tai jos öljy on vääränlaista tai likaista. Irrota ensin öljynsuodatin ja syötä pumpun letku lämmittimessä kiinni olevaan säiliöön. Toimi samalla tavoin, jos säiliöön on päässyt vettä.

P TEKNISET TIEDOT

Sytytys	sähköinen	Mitat (mm)	leveys	376
Polttoaine	parafiini	pohjalevyn kanssa:	syvyys	296
Teho (kW) maks.	3,00		korkeus	428
Teho (kW) min.	0,80	Lisävarusteet:-	käsikäyttöinen polttoainepumppu	
Sopiva tila (m ³)**	48-120		- kuljetuskorkki	
Polttoaineen kulutus (l/h)*	0,313	Verkkovirta		230 V
			-- AC / 50 Hz	
Polttoaineen kulutus (g/h)*	250	Sähkönkulutus:		
Palamisaika aika yhdellä säiliöllisellä (h)*	17,3	- sytytin		320 W
Irrotettavan säiliön tilavuus (litraa)	5,4	- jatkuva		13 W
Paino (kg)	8,0	Sulak		250V, 5A

* Maksimiasetuksella ** Määritetyt arvot ovat suuntaa antavia

Q TAKUUEHDOT

Lämmittimellä on 48 kuukauden pituinen takuu, joka alkaa ostopäivästä. Tämän jakson aikana kaikki materiaali- ja valmistusvirheet korjataan veloituksetta. Takuuseen sovelletaan seuraavia ehtoja:

- 1 Muita vahinkoja, mukaan lukien välillisiä vahinkoja koskevat vaatimukset on nimenomaisesti poissuljettu.
- 2 Takuuaikana tehdyt korjaukset tai osien vaihdot eivät pidennä takuuaikaa.
- 3 Takuu ei ole voimassa, jos lämmittimeen on tehty muutoksia, siinä on käytetty muita kuin alkuperäisiä varaosia tai korjauksia on teetetty kolmannella osapuolella.
- 4 Takuu ei koske kulumiselle alttiita komponentteja, kuten polttimen mattoa, pakkausmateriaaleja ja polttoaineletkua.
- 5 Takuu on voimassa ainoastaan esitettäessä alkuperäinen, päivätty ostotosite, johon ei ole tehty muutoksia.
- 6 Takuu ei koske vahinkoja, jotka johtuvat käyttöohjeiden vastaisesta toiminnasta, huolimattomuudesta tai vääranntyyppisen tai vanhentuneen polttoaineen käytöstä. Vääränlaisen polttoaineen käyttö voi olla jopa vaarallista*.
- 7 Kuljetuskustannukset ja lämmittimen tai sen osien kuljetukseen liittyvät riskit ovat aina ostajan vastuulla.

Tarpeettomien kustannusten välttämiseksi suosittelemme, että luet aina ensin käyttöohjeet huolellisesti. Jos käyttöohjeista ei ole apua, vie lämmitin tuotteen myyjälle korjausta varten.



*Erittymisen herkästi palavat ainesosat voivat aiheuttaa hallitsematonta palamista ja tulen leviämisen. Jos näin pääsee käymään, älä koskaan yritä siirtää lämmitintä vaan sammuta se välittömästi. Häätapauksissa voit käyttää palosammutinta, mutta vain B-tyypin sammuttimia eli hiilidioksidia- tai jauhesammutinta.

R TUOTESELOSTE

(a) Tavarantoimittajan nimi / tavaramerkki	TOYOTOMI Europe Sales B.V.
(b) Mallin	LC-32GF, LC-2030, LC-2130, LC-2230, LC-2330
(c) Energiatohokkuusluokka	A
(d) Suora lämpöteho	3.0kW
(e) Epäsuora lämpöteho	N/A
(f) Energiatohokkuusindeksi	94.9%
(g) Hyötysuhde	100%

(h) Erityiset varotoimenpiteet Katso asennus-, tai huolto-ohjeet käyttöoppaasta.

S TÄRKEÄT OSAT

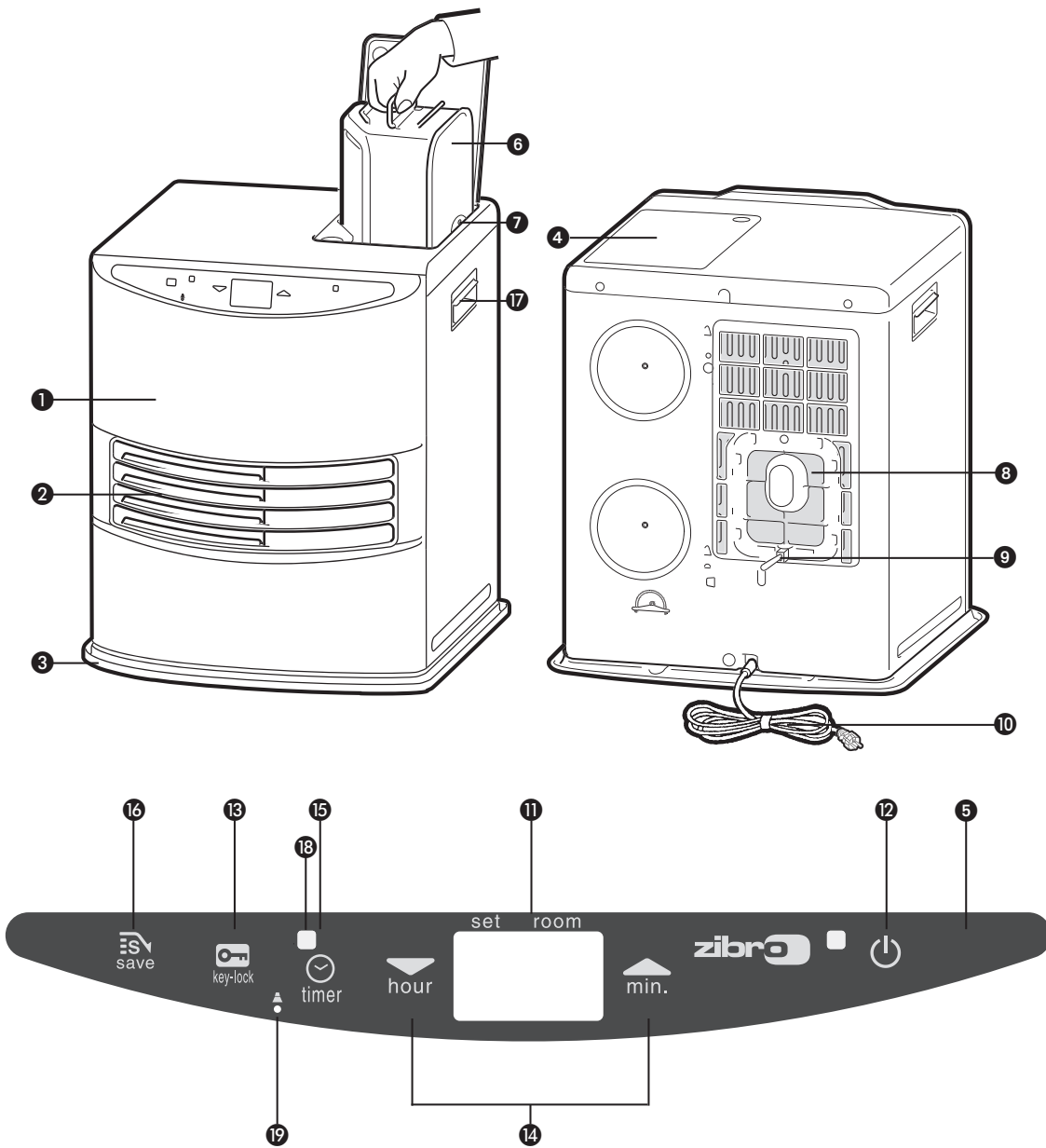

- 1 Etulevy
- 2 Ristikko
- 3 Alustalevy
- 4 Irrotettavan säiliön kansi
- 5 Käyttöpaneeli
- 6 Irrotettava säiliö
- 7 Polttoainenäyttö irrotettava säiliö
- 8 Ilmanvaihtoaukon suodatin
- 9 Lämmönsäädin
- 10 Pistoke + johto
- 11 Tietonäyttö
- 12 näppäin
- 13 Lapsiturvalukko
- 14 Säästönapppäimet (aika ja lämpötila)
- 15 Ajastin
- 16 SAVE-säästönapppäin
- 17 Kahva
- 18 Ajastinlamppu
- 19 Korkeuden asetuspainike



Distributed in Europe by TOYOTOMI EUROPE SALES B.V.

Should you require further information or should particular problems occur that are not dealt with in this operating manual, please visit our website www.toyotomi.eu or contact our Sales Support (you find its phone number on www.toyotomi.eu)

Falls Sie weitere Informationen wünschen, oder sollten besondere Probleme auftreten, die in dieser Bedienungsanleitung nicht ausführlich genug behandelt werden, besuchen Sie bitte unsere Website (www.toyotomi.eu), oder fordern Sie die benötigte Auskunft von unserem Kundendienst an (Telefonnummer auf www.toyotomi.eu)

Vous souhaitez obtenir des informations supplémentaires ou si vous rencontrez un problème, rendez-vous sur notre site Web (www.toyotomi.eu) ou contactez notre service client (vous trouverez l'adresse et le numéro de téléphone sur www.toyotomi.eu)

Wenst u nadere informatie, of indien er bijzondere problemen optreden die in deze gebruiksaanwijzing niet behandeld zijn, bezoekt u dan onze website www.toyotomi.eu of vraag de benodigde informatie op bij de afdeling Sales Support (adres en telefoonnummer op www.toyotomi.eu)

Si necesitara más información o surgiera algún problema concreto que no abarque este manual operativo, visítenos en www.toyotomi.eu o contacte con nuestro equipo de asistencia postventa (encontrará el número de teléfono en www.toyotomi.eu).

In caso avete bisogno di ulteriori informazioni o riscontrate particolari problemi che non sono presi in considerazione nel presente manuale, vi invitiamo a visitare il nostro sito www.toyotomi.eu o contattare la nostra assistenza (il cui numero di telefono è indicato nel nostro sito www.toyotomi.eu)

Caso necessite de mais informações ou se ocorrerem problemas específicos que não constem neste manual de instruções, por favor, visite nosso website www.toyotomi.eu ou entre em contato com o nosso Suporte de Vendas (encontrará o número de telefone em www.toyotomi.eu).

Hvis du ønsker yderligere information eller, hvis der opstår problemer, som ikke behandles i brugsanvisningen, bedes du besøge vores webside www.toyotomi.eu eller kontakt afdelingen Sales Support (adresse og telefonnummer på www.toyotomi.eu).

Om du ønsker mer informasjon, eller om et problem har dukket opp som ikke er dekket i disse instruksjonene, besøk oss gjerne på www.toyotomi.eu eller be om den nødvendige informasjonen fra avdelingen for brukerstøtte (adresse og telefonnummer kan finnes på www.toyotomi.eu).

Om du önskar mer information, eller om några problem uppstår som inte har berörts i dessa instruktioner, besök då vår hemsida www.toyotomi.eu eller begär den nödvändiga informationen från Säljstöd avdelningen (adress och telefonnummer finns på www.toyotomi.eu).

Jos haluat lisätietoja tai kohtaat ongelmia, joita ei käsitellä näissä ohjeissa, verkkosivustolla osoitteessa www.toyotomi.eu tai pyydä tarvittavat tiedot myynnin tukiosastolta (osoite ja puhelinnumero löytyy sivustolta www.toyotomi.eu).



Kerosun, Toyostove, Toyoset, Toyotomi and Zibro for the use of paraffin heaters are all registered trademarks of TOYOTOMI Co., Ltd. - Japan.
Zibro brand paraffin heaters are made in JAPAN and imported by Toyotomi Europe Sales b.v.