

# VWM9010W

## Wasmachine

Washing machine • Waschmaschine • Lave-linge

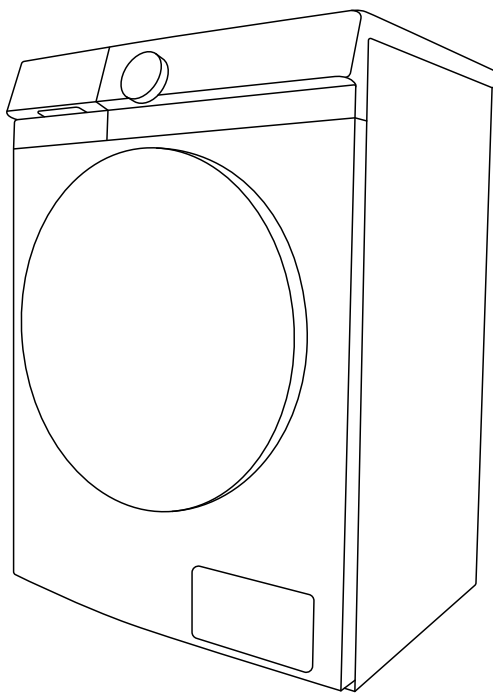

NL • Handleiding	4	-	27
EN • User manual	28	-	51
DE • Benutzerhandbuch	52	-	75
FR • Manuel d'utilisation	76	-	99



## Nederlands

	Symbolen	pagina 4
1.	veiligheidsvoorschriften	pagina 5
2.	productomschrijving	pagina 11
3.	installatie en aansluiting	pagina 12
4.	gebruik	pagina 14
5.	onderhoud	pagina 23
	<i>algemene service- en garantievoorwaarden</i>	<i>pagina 100</i>

## English

	Symbols	page 28
1.	safety instructions	page 29
2.	product description	page 35
3.	installation and connection	page 36
4.	operation	page 38
5.	Maintenance	page 47
	<i>general terms and conditions of service and warranty</i>	<i>page 101</i>

## Deutsch

	Symbole	Seite 52
1.	Sicherheitsvorschriften	Seite 53
2.	Produktbeschreibung	Seite 59
3.	Installation und Anschluss	Seite 60
4.	bedienung	Seite 62
5.	wartung	Seite 71
	<i>Allgemeine Service- und Garantiebedingungen</i>	<i>Seite 102</i>

## Français

	Symboles	page 76
1.	consignes de sécurité	page 77
2.	description du produit	page 83
3.	installation et connexion	page 84
4.	Fonctionnement	page 86
5.	entretien	page 95
	<i>conditions générales de garantie et de service après-vente</i>	<i>page 103</i>

#### Symbolen in dit document

	Informatie, advies, tip of aanbeveling	
	Waarschuwing	Algemeen gevaar
	Waarschuwing	Gevaar op elektrische schokken
	Waarschuwing	Gevaarlijk heet oppervlak
	Waarschuwing	Brandgevaar
	Het is belangrijk dat u alle instructies goed doorleest.	

## 1 veiligheidsvoorschriften

-  **Lees deze instructies goed door voordat u het apparaat gebruikt en bewaar deze instructies voor toekomstig gebruik.**

### **Gebruik de wasmachine niet zonder eerst de instructies door te lezen.**

- Controleer de verpakking en het apparaat op schade die is ontstaan tijdens het vervoer. Gebruik het apparaat niet als het beschadigd is, maar neem contact op met de verkoper.
- Als u de gebruiksvorschriften niet in acht neemt of het apparaat op onjuiste wijze gebruikt, kan er schade ontstaan aan de kleding en het apparaat of kan de gebruiker letsel oplopen. Houd de gebruiksaanwijzing in de buurt van het apparaat.

### INSTALLATIELOCATIE EN OMGEVING

- Houd het apparaat uit de buurt van warmtebronnen en direct zonlicht om slijtage aan kunststof en rubberen onderdelen te voorkomen.
- Installeer het apparaat niet in een ruimte waar de temperatuur lager dan 5 °C kan bedragen, aangezien de onderdelen van het apparaat beschadigd kunnen raken als het water in de slangen bevroest.

 Installeer het apparaat niet in een vochtige omgeving of ruimtes waar ontvlambaar of bijtend gas aanwezig is. Laat bij waterlekage of waterspetters het apparaat in de openlucht drogen.

- Gebruik nooit ontvlambare sprays of stoffen in de buurt van het apparaat.

### INSTALLATIE

- Plaats het apparaat op een vlakke, stabiele en stevige ondergrond, zoals beton.
- Gebruik de verstelbare voetjes om het apparaat waterpas te zetten.
- Voordat u het apparaat voor de eerste keer gebruikt, moet u de transportbouten verwijderen. Als u het apparaat inschakelt zonder de transportbouten te verwijderen, kan dat ernstige schade veroorzaken. De fabrikant is in dat geval niet verantwoordelijk voor eventuele schade.

- Wacht minimaal 2 uur voordat u het apparaat aansluit op het elektriciteitsnet, totdat het apparaat op kamertemperatuur is gekomen.
- De deur kan niet worden geopend wanneer de wasmachine in bedrijf is.
- Voordat u voor de eerste keer wasgoed gaat wassen, moet u eerst een volledig wasprogramma zonder wasgoed draaien.
- Als de wascyclus is beëindigd, sluit u de waterkraan en trekt u de stekker uit het stopcontact. Trek nooit aan het snoer.
- Voer het verpakkingsmateriaal af in overeenstemming met de lokale voorschriften. Houd het apparaat buiten bereik van kinderen. Gevaar voor verstikking.
- Kalibreer het apparaat voordat u het gebruikt. Volg de instructies in deze handleiding.

## ELEKTRISCHE INSTALLATIE

- Sluit het apparaat aan op een geaard stopcontact dat is beveiligd met een zekering die overeenkomt met de waarden op het typeplaatje.
- Controleer goed of het apparaat niet op het netsnoer is geplaatst.
- ⚠ Een beschadigd netsnoer mag alleen door de fabrikant, diens onderhoudsvertegenwoordiger of een ander bevoegd persoon worden vervangen om gevaar te voorkomen.
- ⚠ Als het apparaat beschadigd is, mag u het niet gebruiken tot het is gerepareerd door de fabrikant, diens onderhoudsvertegenwoordiger of een ander bevoegd persoon.
- Het apparaat mag niet met een verlengsnoer worden aangesloten op het elektriciteitsnet.
- ⚠ Sluit het apparaat niet aan op het elektriciteitsnet via een externe schakelaar, zoals een tijdschakelaar. Sluit het apparaat ook niet aan op een elektriciteitsnet dat regelmatig wordt in- en uitgeschakeld door de stroomleverancier.
- Sluit het apparaat niet aan op een stopcontact dat bedoeld is voor een scheerapparaat of haardroger.
- De stekker moet bereikbaar zijn na installatie.
- ⚠ Gebruik nooit een verlengsnoer of stekkerdoos om het apparaat aan te sluiten.
- ⚠ Trek de stekker niet uit het stopcontact als er ontvlambaar gas in de buurt is.
- ⚠ Trek nooit de stekker uit het stopcontact als uw handen nat zijn.

 Ontkoppel het apparaat alleen als het niet wordt gebruikt en draai daarna altijd de waterkraan dicht.

- De aansluiting op de waterkraan en het elektriciteitsnet moet worden gedaan door een bevoegde monteur of specialist.
- Eventuele reparaties of onderhoud met betrekking tot de veiligheid of prestaties moeten worden uitgevoerd door getrainde specialist.
- Defecte onderdelen mogen alleen worden vervangen door goedgekeurde reserveonderdelen van bevoegde fabrikanten.
- Inventum is niet aansprakelijk voor eventuele schade die ontstaat als het apparaat onjuist is aangesloten of wordt gebruikt of onderhouden door een onbevoegd persoon, en dergelijke schade valt niet onder de garantie.

## WATERTOEOVOER EN -AFVOER

- Het apparaat is voorzien van één toevoerklep en u mag het alleen op een koudwaterkraan aansluiten.
- Gebruik de meegeleverde watertoevoerslang en pakkingen om het apparaat aan te sluiten op de watertoevoer.  
De waterdruk moet tussen de 0,05 en 1,0 MPa (0,5–10 bar) liggen.
- Gebruik altijd de meegeleverde nieuwe watertoevoerslang om het apparaat aan te sluiten op de watertoevoer: hergebruik niet een oude waterslang.
- Het uiteinde van de waterafvoerslang moet in een afvoerpijp worden geplaatst.
- Controleer de aansluiting van de watertoevoerslang, de waterkraan en de waterafvoerslang op mogelijke problemen door veranderingen in de waterdruk. Als de aansluitingen loszitten of lekken, draait u de waterkraan dicht en laat u de aansluitingen repareren. Gebruik het apparaat pas als de leidingen en slangen correct zijn aangesloten door een bevoegd persoon.

 Bij een hogere wastemperatuur wordt de glazen deur warm. Wees voorzichtig, om brandwonden te voorkomen. Houd kinderen en huisdieren uit de buurt van de wasmachine tijdens gebruik.

 Verwijder het filter van de afvoerpomp niet als er nog water in het apparaat staat. Er kan dan een grote hoeveelheid water lekken, die bovendien erg heet kan zijn en u kan verbranden.

## OVERLOOPBEVEILIGING

- Als het waterniveau in het apparaat boven het normale niveau komt, wordt de overloopbeveiliging geactiveerd. Hierdoor wordt

de watertoevoer afgesloten en wordt het water weggepompt. Het programma wordt onderbroken en er wordt een foutmelding getoond.

## KINDVEILIGHEID

- Voordat u de deur van het apparaat sluit en het programma start, moet u controleren of er in de trommel alleen wasgoed zit en er bijvoorbeeld niet een kind of huisdier in is gekropen.
- Houd wasmiddel en wasverzachter buiten bereik van kinderen.
- Houd kinderen van 3 jaar en jonger uit de buurt van het apparaat, of zorg voor voortdurend toezicht.
- Het apparaat mag worden gebruikt door kinderen van 8 jaar en ouder en door personen met beperkte fysieke, zintuiglijke of mentale vermogens of gebrek aan ervaring of kennis, wanneer zij het apparaat onder toezicht gebruiken of zijn geïnstrueerd in het veilige gebruik ervan en zij de gevaren van onjuist gebruik begrijpen. Laat kinderen niet met het apparaat spelen.
- Kinderen mogen het apparaat niet reinigen of onderhouden, tenzij dit onder toezicht gebeurt.
- Houd kinderen onder toezicht zodat ze niet met het apparaat spelen.
- Ga niet op het product staan of zitten.
- Het apparaat is gemaakt conform alle relevante veiligheidsnormen.

## GEBRUIK EN ONDERHOUD

-  Gebruik geen wasmiddel dat oplosmiddel bevat, aangezien hierdoor giftige gassen kunnen vrijkomen, het apparaat beschadigd kan raken en er brand- en explosiegevaar kan ontstaan.
- Gebruik dit apparaat uitsluitend voor het wassen van wasgoed zoals beschreven in de gebruiksaanwijzing. De machine is niet bedoeld voor stoomreiniging.
- Gebruik alleen wasmiddel dat geschikt is voor gebruik in wasmachines. Inventum is niet verantwoordelijk voor eventuele schade aan of verkleuringen van pakkingen en kunststof onderdelen als gevolg van het onjuiste gebruik van bleekmiddelen of kleurstoffen.
- Defecte onderdelen mogen alleen worden vervangen door goedgekeurde reserveonderdelen van bevoegde fabrikanten.
- Zorg dat de zakken van uw kledingstukken leeg zijn. Scherpe en harde voorwerpen zoals munten, spelden, spijkers, schroeven, stenen enz. kunnen ernstige schade aan de machine veroorzaken.



- Voordat u het apparaat gebruikt, moet u de zakken van uw kledingstukken leegmaken, zodat er geen voorwerpen zoals aanstekers en lucifers in de machine komen.
- Gebruik wasverzachters en vergelijkbare producten volgens de bijbehorende instructies.
- Probeer nooit de deur geforceerd te openen. De deur wordt ontgrendeld kort nadat de wascyclus is beëindigd.
- Sluit de deur niet te hard. Als het niet lukt om de deur te sluiten, controleer dan of het wasgoed goed in de trommel zit en goed is verdeeld.
- De gebruiker is verantwoordelijk voor eventuele schade als het apparaat onjuist is aangesloten, wordt gebruikt of wordt onderhouden door een onbevoegd persoon. Dergelijke schade valt niet onder de garantie en de verbonden kosten zijn voor rekening van de gebruiker.
- Gebruik alleen niet-corrosieve ontkalkingsmiddelen om het apparaat te reinigen. Volg de instructies van de fabrikant van het reinigingsmiddel. Draai na het ontkalkingsproces verschillende spoelcycli om eventueel resterend zuur (zoals azijn enz.) te verwijderen.
- De garantie dekt geen verbruiksartikelen, kleine kleurafwijkingen, een hoger geluidsniveau als gevolg van veroudering en dat de werking van het apparaat niet verstoort, en uiterlijke defecten op onderdelen die de werking en veiligheid van het apparaat niet verstoren.

## VERVOER/VERVOER NA INSTALLATIE

- Wanneer u het apparaat na installatie wilt vervoeren, moet u ten minste één transportbout plaatsen om het apparaat te vergrendelen.  
Voordat u de transportbout plaatst, moet u de stekker uit het stopcontact trekken.
- Het opgevangen water moet worden afgevoerd.
- Het apparaat is zwaar. Wees voorzichtig tijdens het verplaatsen. Houd bij het optillen van het apparaat geen uitstekende delen vast. Gebruik de deur van het apparaat niet als handvat.

## BEOOGD GEBRUIK

- Dit apparaat is uitsluitend bedoeld voor huishoudelijk gebruik. Als het apparaat beroepsmatig, commercieel of voor andere doeleinden dan normaal huishoudelijk gebruik wordt gebruikt

of als het apparaat wordt gebruikt door iemand die geen consument is, is de garantieperiode gelijk aan de kortste wettelijk verplichte garantieperiode.

- Dit apparaat is bedoeld voor gebruik in huishoudelijke omgevingen of vergelijkbare omgevingen, zoals:
  - Personeelskeukens in winkels, kantoren of andere bedrijfsgebouwen
  - Boerderijwoningen
  - Door gasten in hotels, motels en andere verblijfgelegenheden
  - B&B's en vergelijkbare accommodaties
  - Gedeelde ruimtes in appartementen of flatgebouwen of in wasserettes
- Het apparaat is niet bedoeld voor gebruik door personen (inclusief kinderen) met een fysieke of verstandelijke beperking of personen met een gebrek aan ervaring of kennis. Een persoon die verantwoordelijk is voor hun veiligheid moet deze personen instrueren in het gebruik van het apparaat.

## HET OUDE APPARAAT

- Verwijder de deur of deactiveer het slot wanneer u het apparaat afvoert. In het verleden is het voorgekomen dat kinderen in oude apparaten zijn vast komen te zitten. Om een dergelijke situatie te voorkomen, moet u het deurslot van uw apparaat kapotmaken en de elektriciteitskabels lostrekken.



Deze markering geeft aan dat dit product in de EU niet met ander huishoudelijk afval mag worden afgevoerd.

Om mogelijke schade aan het milieu of gezondheid van mensen door ongecontroleerde afvalverwijdering te voorkomen, en om duurzaam hergebruik van materiële hulpbronnen te bevorderen, moet u het apparaat op verantwoorde wijze recyclen. Gebruik de inzamelsystemen of neem contact op met de winkel waar u het product heeft gekocht, om uw gebruikte apparaat in te leveren. De verkoper zal het product innemen en afvoeren voor milieuvriendelijke recycling.

## 2 productbeschrijving

1. Bovenplaat
2. Bedieningspaneel
3. Netsnoer
4. Trommel
5. Pompfilter
6. Waterafvoerslang
7. Stelvoetjes
8. Deur
9. Wasmiddellade
10. Watertoevoerslang

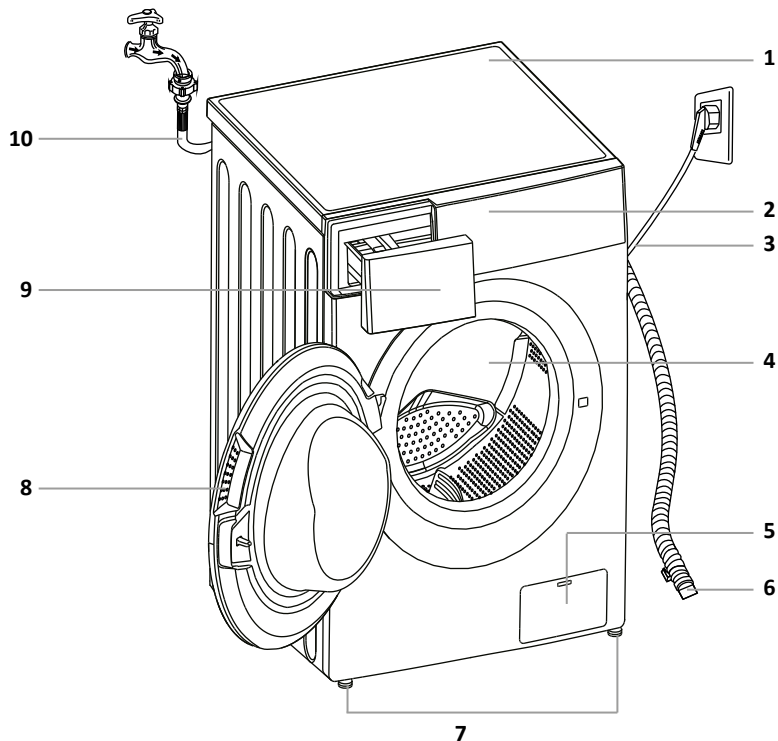

4 x afdekdoppen



1 x toevoerslang  
voor koud water



1 x gebruiksaanwijzing

## 3 installatie en aansluiting

### VEREISTE INSTALLATIERUIMTE

#### WAARSCHUWING!

- Stabiliteit is belangrijk om te voorkomen dat het product gaat schuiven! Monteer het apparaat op een stabiele ondergrond en gebruik de verstelbare voetjes om het waterpas te zetten.
- Controleer of het apparaat niet op het netsnoer staat.
- Houd de minimale afstanden ten opzichte van de wanden in acht, zoals aangegeven op de afbeelding.

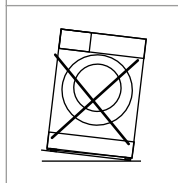
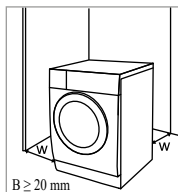

 De ruimte waarin het apparaat wordt geplaatst, moet aan de volgende vereisten voldoen:

1. Een droge, vlakke en stabiele ondergrond
2. Buiten direct zonlicht
3. Voldoende ventilatie
4. Ruimtetemperatuur van boven de 5 °C
5. Ver uit de buurt van warmtebronnen zoals een kolen-, gas- of houtfornuis houden.

### HET APPARAAT UIT DE VERPAKKING HALEN

#### WAARSCHUWING!

- Verplaatst het apparaat altijd met ten minste twee personen en draag beschermende kleding, zoals degelijke handschoenen.
- Verpakkingsmateriaal (zoals folie en piepschuim) kan gevaarlijk zijn voor kinderen.
- Er is verstikkingsgevaar! Houd verpakkingsmateriaal uit de buurt van kinderen.

1. Haal het karton en piepschuim weg.
2. Til de wasmachine op en verwijder het verpakkingsmateriaal dat eronder ligt. Zorg dat het kleine driehoekige stuk schuim [A] tegelijk met het verpakkingsmateriaal wordt verwijderd. Als dat niet lukt, legt u het apparaat op een zijde en haalt u het met de hand weg. Ga voorzichtig te werk.
3. Verwijder de tape waarmee het netsnoer en de waterafvoerslang zijn bevestigd.
4. Haal de watertoevoerslang uit de trommel.

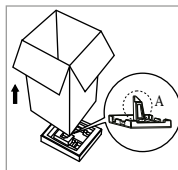

### DE TRANSPORTBOUTEN VERWIJDEREN

#### WAARSCHUWING!

Voordat u het apparaat voor de eerste keer gebruikt, moet u de transportbouten aan de achterzijde van het apparaat verwijderen. Als de transportbouten niet zijn verwijderd, is het apparaat geblokkeerd en kan het beschadigd raken als u het inschakelt. Dergelijke schade valt niet onder de garantie!



Draai de 4 transportbouten los met een moersleutel.



Verwijder de bouten inclusief de rubberen delen en bewaar deze voor toekomstig gebruik.



Bedek de openingen met de afdekdoppen.

## HET APPARAAT WATERPAS ZETTEN

### WAARSCHUWING!

- De borgmoeren op alle vier de voetjes moeten stevig worden vastgedraaid tegen de behuizing, zodat het apparaat stevig op de voetjes kan staan.

Gebruik een waterpas en moersleutel om het apparaat waterpas te zetten.

1. Draai de borgmoer los met een moersleutel.
2. Draai het voetje tot het de grond raakt.
3. Zet het apparaat waterpas aan de hand van de verschillende verstelbare voetjes.
4. Nadat de voetjes zijn afgesteld, gebruikt u een moersleutel om de borgmoeren stevig tegen de behuizing vast te schroeven.



## DE WATERTOEOEVSRLANG AANSLUITEN

### WAARSCHUWING!

Volg de instructies in dit hoofdstuk op om lekkage en waterschade te voorkomen.

- Zorg ervoor dat de watertoevoerslang niet knikt, beklemd raakt of wordt aangepast.

 Draai de watertoevoerslang met de hand aan voor een goede afdichting. Als de slang is aangesloten, moet u de afdichting controleren op lekkage. Gebruik geen tang of ander gereedschap om de watertoevoerslang aan te sluiten, aangezien u hiermee het schroefdraad van de bout kunt beschadigen.

1. Sluit de watertoevoerslang aan op de watertoevoerlep aan de achterzijde van het apparaat.
2. Sluit het andere uiteinde van de watertoevoerslang met de aquastop aan op een koudwaterkraan.

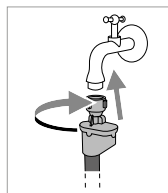
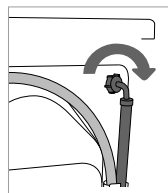

## DE WATERAFVOERSLANG AANSLUITEN

### WAARSCHUWING!

- Zorg ervoor dat de waterafvoerslang niet knikt of wordt uitgerekt.
- Sluit de waterafvoerslang op de juiste manier aan, om schade door waterlekkage te voorkomen.

Plaats de waterafvoerslang in een afvoerpijp, wasbak of vloerafvoer. Pas op dat u de waterafvoerslang niet te diep in de afvoer steekt. Anders kan het afvalwater niet vrij stromen. Het uiteinde van de afvoerslang moet op minimaal 60 en maximaal 100 cm hoogte van de vloer liggen.

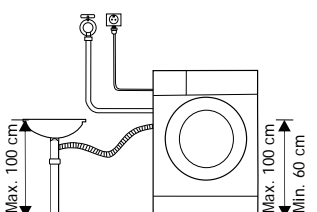
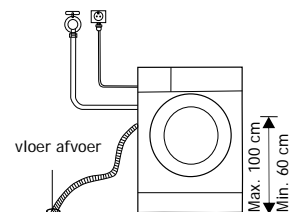

1. Plaats de waterafvoerslang in een vloerafvoerput.

2. Sluit de waterafvoerslang aan op een afvoerpijp.

## HET APPARAAT AANSLUITEN OP HET ELEKTRICITEITSNET



### WAARSCHUWING!

- Wacht minimaal 2 uur voordat u het apparaat aansluit op het elektriciteitsnet, totdat het apparaat op kamertemperatuur is gekomen.
- Sluit het apparaat aan op een geaard stopcontact. Het stopcontact moet na de installatie van het apparaat bereikbaar zijn. Het stopcontact moet geaard zijn in overeenstemming met de toepasselijke wetgeving.
- Informatie over uw apparaat is te vinden op het typeplaatje.



### WAARSCHUWING!

- U wordt aangeraden om een overspanningsbeveiliging te gebruiken om het apparaat te beschermen tegen blikseminslag.



### WAARSCHUWING!

- Sluit het apparaat niet met een verlengsnoer aan op het elektriciteitsnet.



- Sluit het apparaat niet aan op een stopcontact dat bedoeld is voor een scheerapparaat of haardroger.
- Alleen een getrainde specialist mag eventuele reparaties of onderhoud met betrekking tot de veiligheid of prestaties uitvoeren.
- Een beschadigd netsnoer mag alleen worden vervangen door een vertegenwoordiger van de fabrikant.

## 4 gebruik

### • SNELGIDS



#### PAS OP!

- Voordat u een wasprogramma start, moet u controleren of het apparaat op de juiste wijze is geïnstalleerd.
- Uw apparaat is grondig geïnspecteerd in de fabriek. Om eventuele waterdruppels en mogelijk geurtjes te verwijderen, raden we u aan het apparaat vóór het eerste gebruik te reinigen. Start daarvoor het programma trommelreiniging zonder wasgoed of wasmiddel. Zie het hoofdstuk WASEN.



#### HET APPARAAT KALIBREREN

Voor een optimale werking van het apparaat raden we aan het te kalibreren voordat u het gaat gebruiken. Het apparaat detecteert hoeveel wasgoed er in de trommel zit. Deze functie optimaliseert de werking van het apparaat door het energie- en waterverbruik te beperken, waardoor u tijd en geld bespaart. Daarom raden we aan het apparaat te kalibreren.

1. Verwijder alle accessoires uit de trommel en sluit de deur.
2. Steek de stekker in het stopcontact.
3. Schakel het apparaat in en houd tegelijkertijd STARTUITSTEL en TEMP tien seconden ingedrukt totdat [t19] wordt weergegeven.
4. Druk op ►|| om het apparaat te starten. De trommel gaat draaien om het apparaat te kalibreren.
5. Wacht tot de trommel niet meer draait en [ een willekeurig getal ] verschijnt op het display.
6. Schakel het apparaat uit.

## VÓÓR ELKE WASBEURT

- De omgevingstemperatuur van het apparaat moet tussen de 5 en 40 °C zijn. Als het apparaat wordt gebruikt bij een omgevingstemperatuur van lager dan 0 °C, kunnen de toevoerlep en het afvoersysteem beschadigd raken. Als het apparaat bij vriestemperatuur wordt geïnstalleerd, moet u het vóór gebruik verplaatsen naar een ruimte met een geschikte omgevingstemperatuur, zodat de watertoevoer- en waterafvoerslang kunnen ontdooien.
- Sorteert voor elke wasbeurt uw wasgoed volgens het etiket en het gebruikte wasmiddel. Gebruik wasmiddel dat niet of weinig schuimt en geschikt is voor wasmachines.

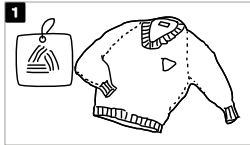

1 Bekijk het waslabel.

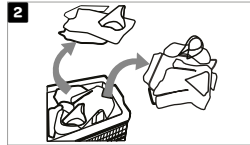

2 Sorteert het wasgoed op basis van kleur en textiel.

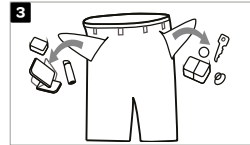

3 Keer eventuele zakken naar buiten en zorg dat ze leeg zijn.

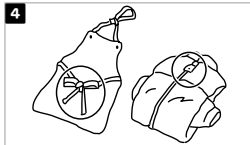

4 Maak linten en riemen vast en doe knopen en ritsen dicht.

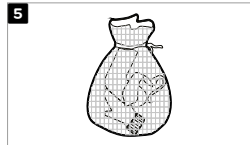

5 Stop kleine en delicate kledingstukken in een waszak.

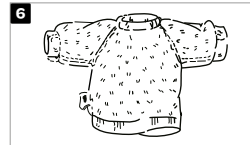

6 Was wasgoed die gemakkelijk pluist of hoogpolig is binnenstebuiten.

## WAARSCHUWING!

- Was geen kleren die zijn gereinigd, gewassen of gedept met of geweekt in brandbare of explosieve stoffen zoals was, olie, verf, benzine, alcohol, kerosine of andere ontvlambare stoffen.
- Als u slechts één wasartikel wast, kan dit excentriciteit en een onevenwichtige trommel veroorzaken wat leidt tot trillingen en lawaai. Voor een soepel centrifugeerproces raden we aan om wat meer wasgoed toe te voegen.

## • WASSEN

### WASGOED WASSEN

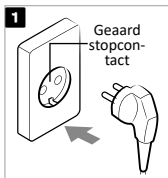

1 Stekker aansluiten



2 De kraan opendraaien

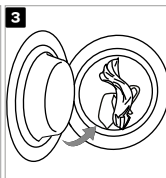

3 De deur openen en de machine inladen

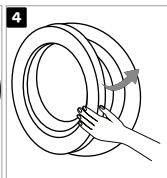

4 De deur sluiten

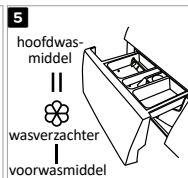

5 Wasmiddel toevoegen

## LET OP!

- Als de voorwasfunctie is geselecteerd, moet er extra wasmiddel worden toegevoegd aan compartiment I.

## WASSEN

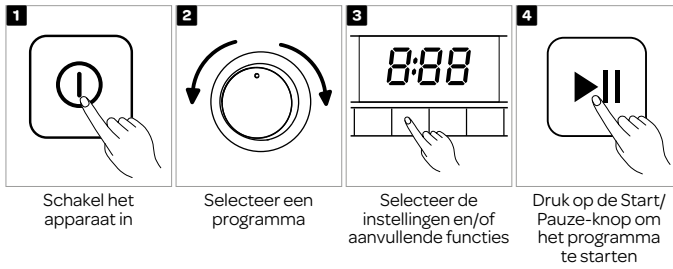

## NA HET WASSEN

Als het programma is afgelopen, klinkt er een geluidssignaal en verschijnt [ Einde ] op het display. Na een paar seconden wordt het display uitgeschakeld.

## WASMIDDELLADE

- I Voorwasmiddel
- II Hoofdwasmiddel
- ☼ Wasverzachter

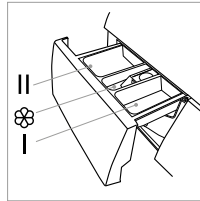

## **i** PAS OP!

- Als de voorwasfunctie is geselecteerd, moet er extra wasmiddel worden toegevoegd aan compartiment I.
- U moet niet bij alle programma's wasmiddel toevoegen. Bekijk de onderstaande tabel voor meer informatie.
- Doe geen wasbolletjes in de wasmiddellade.

Programma	I	II	☼
Favoriet			
Katoen	○	●	○
Synthetisch	○	●	○
Mix	○	●	○
Beddengoed	○	●	○
Allergie	○	●	○
20 °C		●	○

Programma	I	II	☼
Snel 15 min.		●	○
Steriel 70 °C		●	○
Eco 40 - 60		●	○
Wol		●	○
Spoelen & Centrifugeren			○
Centrifugeren & Afpompen			
Trommelreiniging			

- Betekent wasmiddel nodig      ○ betekent wasmiddel/wasverzachter optioneel

## **i** LET OP!

- Verdun hard geworden waspoeder of plakkerig vloeibaar wasmiddel eerst met wat water voordat u het in de wasmiddellade giet om te voorkomen dat de leidingen verstopt raken en het water overstroomt.
- Voor het beste wasresultaat en een laag water- en energieverbruik gebruikt u wasmiddel dat geschikt is voor de geselecteerde wastemperatuur en het materiaal van uw wasgoed.
- Wanneer u waspoeder of vloeibaar wasmiddel toevoegt, volg dan de instructies van de fabrikant op basis van de wastemperatuur, het wasprogramma, hoe vies het wasgoed is en de waterhardheid.



## BEDIENINGSPANEEL

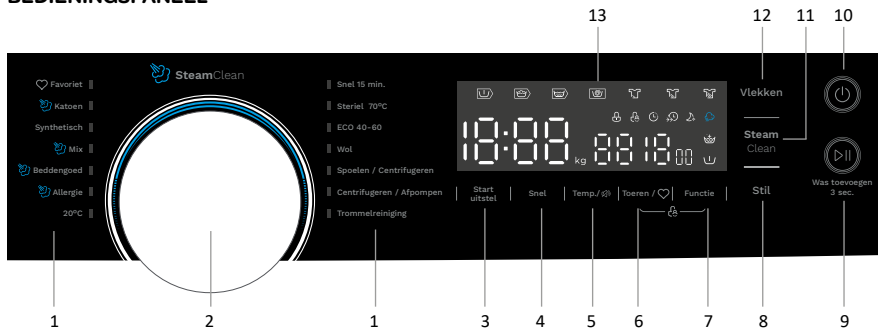

Nr.	Symbool	Knop of indicatie-lampje	Beschrijving
1.		Programma's	Beschikbare programma's (zie de programmatabel voor meer informatie).
2.		Programmameuze-knop	Draai de programmameuze-knop naar links of rechts om het gewenste programma te selecteren.
3.		Start/uitstel	Gebruik deze functie om de wascyclus pas na een bepaalde tijd te starten.
4.		Snel	Gebruik deze functie om de wastijd te verkorten.
5.		Temperatuur	Met de temperatuurknop kunt u de wastemperatuur instellen, indien nodig. Er zijn zes instellingen: Koud - 20°C - 30°C - 40°C - 60°C - 70°C - 90°C
6.		Centrifugesnelheid	Met de Toeren-knop kunt u de centrifugesnelheid instellen, indien nodig. Er zijn zeven instellingen: 0 - 400 - 600 - 800 - 1000 - 1200 - 1400
7.		Functie	Druk op deze knop om één of meer extra functies te selecteren, zoals voorwas en extra spoelen.
8.		Stil	Als de geselecteerde centrifugesnelheid hoger is dan 800 tpm, wordt deze verlaagd tot 800 tpm. Als u deze functie selecteert, maken de bedieningselementen geen geluid meer.
9.		Start/Pauze-knop	Druk op deze knop om de wascyclus te starten of te onderbreken.
		Was toevoegen 3 sec.	Houd de knop drie seconden ingedrukt om wasgoed toe te voegen of te verwijderen. Zie de paragraaf Wasgoed toevoegen voor meer informatie.
10.		Inschakelen / uitschakelen	Druk op deze knop om het apparaat aan of uit te zetten.
11.		Stoomreiniging	De stoomreinigingsfunctie kan worden geselecteerd bij het kiezen van een van de volgende programma's: Katoen, Mix, Beddengoed of Allergie.
12.		Mate van vervuiling	Met deze functie kunt u de mate van vervuiling van uw wasgoed selecteren. Het geselecteerde vuilniveau zal de wastijd verlengen of verkorten.
13.		Display	Het display toont de instellingen, geschatte resterende tijd, opties en statusberichten voor uw apparaat. Het display blijft ingeschakeld tijdens de wascyclus.

## DISPLAY

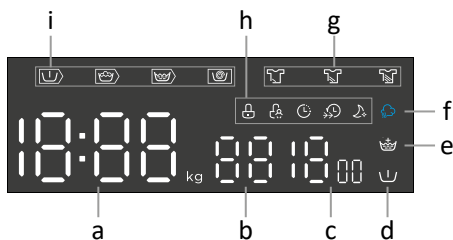

Letter	Symbol	Knop of indicatielampje	Beschrijving
a	18:88		Geeft de wastijd, uitsteltijd, foutcodes en het einde aan
b	88		Temperatuurindicator
c	1400		Centrifugesnelheid
d	U	Voorwas	Als dit indicatielampje brandt, is de voorwasfunctie ingeschakeld.
e	👑	Extra spoelen	Als dit indicatielampje brandt, is de functie voor extra spoelen ingeschakeld.
f	☁	Stoomreiniging	Als dit indicatielampje brandt, is de functie voor stoomreiniging ingeschakeld.
g	👕	Licht	Het geselecteerde vuilniveau licht op.
	👕	Medium	
	👕	Zwaar	
h	🔒	Deurvergrendeling	Als dit indicatielampje brandt, is de deur van het apparaat vergrendeld en kunt u deze niet openen.
	👶	Kinderslot	Als dit indicatielampje brandt, is het kinderslot actief.
	🕒	Startuistel	Als dit indicatielampje brandt, is de functie Startuistel actief.
	🌀	Snelle was	Als dit indicatielampje brandt, is de functie Snelwas actief.
	🌙	Stil	Als dit indicatielampje brandt, is de functie Stil actief.
i	👕	Voorwas	De indicator die oplicht, geeft de fase van het wasprogramma aan.
	👑	Wassen	
	👑	Spoelen	
	🌀	Centrifugeren	

### Start uitstel Startuistel

Gebruik deze functie om de wascyclus pas na een bepaalde tijd te starten. U schakelt deze functie als volgt in:

- Schakel het apparaat in en selecteer een programma
- Druk op de knop STARTUITSTEL om de vertragingstijd te kiezen. Druk herhaaldelijk op de knop STARTUITSTEL of houd deze ingedrukt om het aantal uren in te stellen. De startuistel is instelbaar van 0 tot 24 uur.
- Druk op de START/PAUZE-KNOP om de startuistelfunctie in te schakelen.

### ⓘ LET OP!

- Als u de STARTUITSTEL-functie gebruikt, is het beter om waspoeder in plaats van vloeibaar wasmiddel te gebruiken.

### Het startuistel annuleren

Als u de STARTUITSTEL-functie wilt annuleren, drukt u op de STARTUITSTEL-knop voordat het wasprogramma is gestart tot er weer 0 H op het display verschijnt.

## Snel

### Snelwas

Met de snelwasknop kunt u de wastijd verkorten, indien nodig. Het hangt af van het geselecteerde programma hoeveel sneller het zal zijn.

## Temp./🔊

### Temperatuur

Met de temperatuurknop kunt u de wastemperatuur instellen, indien nodig. Er zijn zes instellingen: Koud - 20 °C - 30 °C - 40 °C - 60 °C - 70 °C - 90 °C.

## Toeren / ❤️

### Centrifugesnelheid

Met de Toeren-knop kunt u de centrifugesnelheid instellen, indien nodig. Er zijn zeven instellingen: 0 - 400 - 600 - 800 - 1000 - 1200 - 1400.

## Functie

### Funcities

Druk op deze knop om één of meer extra functies te selecteren, zoals voorwas en extra spoelen.

#### Voorwas

Voordat de hoofdwascyclus start, wordt het wasgoed extra gewassen om een beter wasresultaat te krijgen. Dit is met name geschikt voor zeer vuil wasgoed met hardnekkige vlekken. Let op: Vergeet niet om wasmiddel toe te voegen aan compartiment I.



#### Extra spoelen

Als u deze functie kiest, wordt het wasgoed extra gespoeld.

## Stil

### Stil

Als de geselecteerde centrifugesnelheid hoger is dan 800 tpm, wordt deze verlaagd tot 800 tpm. Het geluid van de bedieningselementen worden automatisch uitgeschakeld wanneer u deze functie selecteert.



SteamClean

### Stoomreiniging

De stoomreinigingsfunctie kan worden toegevoegd aan een van de volgende programma's: Katoen, Mix, Beddengoed en Allergie. De stoomreinigingsfunctie wordt toegevoegd aan het einde van het programma en helpt bijv. bacteriën en huisstofmijt te bestrijden.

## Vlekken

### Mate van vervuiling

Het vuilniveau wordt automatisch ingesteld op medium. Controleer uw wasgoed en pas indien nodig het vuilniveau aan. Bij het selecteren van lichte vervuiling kan de wastijd korter worden, bij de keuze voor zware vervuiling kan de wastijd langer worden.



Was toevoegen  
3 sec.

### Was toevoegen

U kunt tijdens een wascyclus wasgoed toevoegen of verwijderen. Na een bepaalde tijd en als het niveau en de temperatuur van het water onder een bepaalde grenswaarde liggen, kunt u de deur van het apparaat openen. Als aan de onderstaande voorwaarden wordt voldaan, wordt de elektronische deurvergrendeling vrijgegeven en kunt u de deur van het apparaat openen:

- De temperatuur van het water in de trommel is niet te hoog;
- Het waterniveau in de trommel ligt onder een bepaalde waarde.

## PAS OP!

Als de trommel nog draait en er veel en heet water in de trommel zit, is het niet veilig om de deur te openen. Daarom mag de deur niet geforceerd geopend worden.

- Gebruik de functie voor WAS TOEVOEGEN niet als het water tot boven de rand van de binnenste trommel komt of als de watertemperatuur te hoog is.

Als u tijdens een wascyclus wasgoed wilt toevoegen aan of verwijderen uit de trommel, gaat u als volgt te werk:

1. Druk 3 seconden op de START/PAUZE-knop.
2. Wacht tot de trommel stopt met draaien.
3. De deur wordt ontgrendeld.
4. Open de deur en voeg wasgoed toe of verwijder wasgoed.
5. Doe de deur dicht en druk op de START/PAUZE-knop. De wascyclus wordt hervat.

## PAS OP!

- Als er veel wasgoed wordt toegevoegd tijdens de wascyclus, krijgt u mogelijk een minder goed wasresultaat omdat het apparaat aan het begin van de cyclus een lager gewicht heeft gedetecteerd en daardoor minder water gebruikt. Als er onvoldoende water wordt gebruikt voor de hoeveelheid wasgoed, kan het wasgoed beschadigd raken doordat droge kledingstukken tegen elkaar worden gewreven. Bovendien kan dit de wasduur verlengen.
- De wasduur wordt hervat op het punt waarop het wasprogramma werd onderbroken.

---

## OVERIGE FUNCTIES

Toeren /  Functie



### Kinderslot

Dit is een veiligheidsvoorziening om te zorgen dat kinderen het bedieningspaneel niet misbruiken.

#### Het kinderslot inschakelen

- Houd de TOEREN- en FUNCTIE-knoppen tegelijkertijd drie seconden ingedrukt tot er een geluidssignaal klinkt. Het indicatielampje voor het kinderslot gaat branden en het display toont [ CL ]. Als er een wasprogramma actief is, wordt afwisselend ook de resterende tijd getoond.

#### Het kinderslot uitschakelen

- Houd de TOEREN- en FUNCTIE-knoppen tegelijkertijd drie seconden ingedrukt tot er een geluidssignaal klinkt. Het indicatielampje voor het kinderslot gaat uit.

## PAS OP!

Als het KINDERSLOT is geactiveerd, toont het display toont [ CL ]. Als er een wasprogramma actief is, wordt afwisselend ook de resterende tijd getoond.

Als er op een knop wordt gedrukt, gaat het indicatielampje voor het KINDERSLOT gedurende drie seconden branden. Als het programma is afgelopen, wordt gedurende tien seconden afwisselend [ CL ] en [ END ] getoond op het display. Daarna knippert het indicatielampje gedurende drie seconden.

Het kinderslot schakelt alle knoppen uit, met uitzondering van de aan-uitknop en de knoppencombinatie voor het kinderslot.

U kunt het kinderslot alleen uitschakelen door tegelijkertijd op de TOEREN- en FUNCTIE-knoppen te drukken. Schakel het kinderslot uit voordat u een nieuw programma selecteert!

---

## Temp./ Het geluidssignaal uitschakelen

Het geluid van de zoemer kan worden uitgeschakeld.

### De zoemer uitschakelen

1. Selecteer een wasprogramma.
2. Houd de TEMPERATUUR-knop drie seconden ingedrukt. Het geluidssignaal wordt vervolgens uitgeschakeld.

### Het geluidssignaal inschakelen

1. Selecteer een wasprogramma.
2. Houd de TEMPERATUUR-knop drie seconden ingedrukt. Het geluidssignaal wordt weer ingeschakeld.

## PAS OP!

- Als u het geluidssignaal dempt, worden er geen geluiden meer ingeschakeld.

---

## Favoriet Favoriet

Met het programma Favoriet kunt u uw meest gebruikte programma met geselecteerde opties opslaan. Uw favoriete programma opslaan:

Selecteer uw wasprogramma en kies uw instellingen en opties. Druk gedurende drie seconden op de TOEREN-knop voordat u het programma start en uw favoriete programma wordt opgeslagen. De standaardinstelling is het katoenprogramma.

---

## Display

Het display toont de instellingen, geschatte resterende tijd, centrifugesnelheid, temperatuur, startuitstel, opties en statusberichten voor uw apparaat. Het display blijft ingeschakeld tijdens de wascyclus.

Wastijd	Startuitstel	Einde
125	2h	End
Centrifugesnelheid	Temperatuur	Fout
400	30	E30

## PROGRAMMA'S

Programma	Max. belading	Programmabeschrijving
Katoen	9,0 kg	Wasprogramma voor normaal of zeer vuil wasgoed, wit of kleur. U kunt de temperatuur afzonderlijk instellen. Volg de instructies op het waslabel. U kunt de centrifugesnelheid en temperatuur selecteren.
Synthetisch	4,5 kg	Wasprogramma voor synthetische kleding, zoals T-shirts en jassen of een combinatie van kledingstukken van verschillende stoffen. Als u gebreide stof wast, moet u minder wasmiddel gebruiken omdat er door de losse structuur van deze stof snel zeepbelletjes worden gevormd. U kunt de centrifugesnelheid en temperatuur selecteren.
Mix	9,0 kg	Wasprogramma voor kledingstukken van gemengde stoffen of katoen met viscose. U kunt de centrifugesnelheid en temperatuur selecteren.
Beddengoed	9,0 kg	Wasprogramma speciaal voor het wassen van dekbedden of lakens. U kunt de centrifugesnelheid en temperatuur selecteren.
Allergie	9,0 kg	Wasprogramma voor normale tot zeer vuile kleding die zorgvuldig moet worden gewassen, zoals kleding voor mensen met een gevoelige huid of een huidallergie. We raden aan de kleding binnenstebuiten te wassen, om er zeker van te zijn dat huidschilfers en andere vuildeeltjes worden weggespoeld. U kunt de centrifugesnelheid en temperatuur selecteren.
20 °C	4,5 kg	20 °C is de standaardtemperatuur. U kunt ook koud water gebruiken. Dit wasprogramma is bedoeld voor zijde of kledingstukken die met de hand moeten worden gewassen. U kunt de centrifugesnelheid selecteren.
Snel 15 min.	2,0 kg	Extra kort wasprogramma voor een kleine hoeveelheid licht vuile kleding. U kunt de centrifugesnelheid en temperatuur selecteren.
Steriel 70 °C	4,5 kg	Wasprogramma dat de wastemperatuur langer dan 30 minuten boven de 60 graden houdt, waardoor schadelijke bacteriën effectief worden verwijderd. U kunt de centrifugesnelheid selecteren.
ECO 40 - 60	9,0 kg	Wasprogramma om normaal vuile katoenen kledingstukken te wassen op 40 °C of 60 °C, afhankelijk van het waslabel. U kunt de centrifugesnelheid en temperatuur niet wijzigen.
Wol	2,0 kg	Een mild wasprogramma voor het wassen van wol. U kunt de centrifugesnelheid en temperatuur selecteren.
Spoelen & Centrifugeren	9,0 kg	Een extra spoel- en centrifugebeurt. U kunt de centrifugesnelheid selecteren.
Centrifugeren & Afpompen	9,0 kg	Extra keer centrifugebeurt op de geselecteerde centrifugesnelheid. U kunt de centrifugesnelheid selecteren.
Trommelreiniging	- kg	Speciaal programma voor het reinigen van uw apparaat op 90 °C. Voeg een speciaal reinigingsmiddel toe. Voeg geen wasgoed toe.

1. Met het wasprogramma Eco 40 - 60 kunt u normaal vuile katoenen kledingstukken die op 40 °C of 60 °C gewassen moeten worden, in dezelfde wasbeurt wassen. Dit programma wordt gebruikt om conformiteit met verordening (EU) 2019/2023 te bepalen.
2. De meest efficiënte programma's wat betreft energieverbruik zijn de programma's met een lagere temperatuur en langere wastijd.
3. Vul de wasmachine tot de aangegeven capaciteit voor het desbetreffende programma om het energie- en waterverbruik zo laag mogelijk te houden.
4. De centrifugesnelheid is van belang voor het lawaai en residuele vochtgehalte: hoe hoger de centrifugesnelheid tijdens het centrifugeren, hoe meer lawaai en hoe minder restvocht er is.

### PAS OP!

- Als er een storing in de stroomvoorziening is als het apparaat in bedrijf is, wordt het geselecteerde programma opgeslagen in een speciaal geheugen. Het apparaat hervat het programma wanneer de stroomvoorziening wordt hersteld.

## AANVULLENDE FUNCTIES SELECTEREN

Voordat u op de startknop drukt, kunt u een aanvullende functie toevoegen aan het hoofdwasp programma. Selecteer een programma en druk op de functieknop om een of meer aanvullende functies toe te voegen.

Standaardtemperatuur en programma	Standaard-centrifugesnelheid in tpm	Uitstel	Nacht-was	Mate van vervuiling	Voorwas	Extra spoelen	Snelle was	Stoomreiniging
Katoen	800	●	●	●	●	●	●	●
Synthetisch	800	●	●	●	●	●	●	
Mix	800	●	●	●	●	●	●	●
Beddengoed	1000	●	●	●	●	●	●	●
Allergie	1000	●	●	●	●	●	●	●
20 °C	1000	●	●	●		●	●	
Snel 15 min.	800	●	●	●				
Steriel 70 °C	800	●	●	●		●		
Wol	600	●	●	●		●		
ECO 40 - 60	1400	●		●				
Spoelen & Centrifugeren	1000	●	●			●		
Centrifugeren & Afpompen	1000	●	●					
Trommelreiniging	--	●	●					



- Voor de maximale centrifugesnelheid, programmatijd en andere informatie over het programma ECO 40 - 60, leest u de productkaart.
- De tabel laat zien welke instelopties beschikbaar zijn voor welk programma.
- Als u een extra functie toevoegt, zal het wasprogramma langer duren.
- Druk op de functieknop om de gewenste aanvullende functies te selecteren.

## Handmatig onderbreken

Als u een wasprogramma wilt stoppen en annuleren, houdt u de START/PAUZE-knop drie seconden ingedrukt. Selecteer het programma CENTRIFUGEREN & AFPOMPEN en druk op de START/PAUZE-knop. Het apparaat start het programma en aan het einde van het programma pompt het apparaat het water uit de trommel. Als het water is weggepompt, wordt de deur ontgrendeld.

## Pauzeknop

U kunt het wasprogramma op elk moment onderbreken door op de START/PAUZE-knop te drukken. Als de resterende programmatijd knippert op het display, is het wasprogramma tijdelijk gestopt.

Als er geen water in de trommel zit en de watertemperatuur niet te hoog is, wordt de deur na een bepaalde tijd ontgrendeld en kunt u deze openen. Als u het wasprogramma wilt hervatten, sluit u de deur en drukt u op de START/PAUZE-knop.

## FOUTEN

Als er een fout of storing optreedt, wordt het programma onderbroken. Er klinkt dan een geluidssignaal om u hiervan op de hoogte te stellen en de foutcode knippert op het display [ E:XX ]. Zie de PROBLEEMOPLOSSINGSTABEL voor meer informatie.

## Stroomstoring

U kunt het wasprogramma op elk moment onderbreken door op de START/PAUZE-knop te drukken. Als de resterende programmatijd knippert op het display, is het wasprogramma tijdelijk gestopt.

Als er geen water in de trommel zit en de watertemperatuur niet te hoog is, wordt de deur na een bepaalde tijd ontgrendeld en kunt u deze openen. Als u het wasprogramma wilt hervatten, sluit u de deur en drukt u op de START/PAUZE-knop.

## 5 onderhoud

### • TABEL MET PROGRAMMADUUR / TEMPERATUUR / CENTRIFUGESNELHEID

Programma	Max. belading	Standaard-duur	Standaard-temp.	Standaard-tpm	Temperaturopties	Max. tpm
Katoen	9,0 kg	3:39	40 °C	800 tpm	koud/20/30/40/60/90 °C	1400
Synthetisch	4,5 kg	3:18	40 °C	800 tpm	koud/20/30/40/60 °C	1200
Mix	9,0 kg	1:20	40 °C	800 tpm	koud/20/30/40/60/90 °C	1400
Beddengoed	9,0 kg	1:48	40 °C	1000 tpm	koud/20/30/40/60 °C	1400
Allergie	9,0 kg	2:01	60 °C	1000 tpm	koud/20/30/40/60/90 °C	1400
20 °C	4,5 kg	1:01	20 °C	1000 tpm	koud/20 °C	1200
Snel 15 min.	2,0 kg	0:15	koud	800 tpm	koud/20/30 °C	800
Steriel 70 °C	4,5 kg	2:27	70 °C	800 tpm	niet van toepassing	1400
Eco 40 - 60	9,0 kg	3:48	--	1400 tpm	niet van toepassing	1400
Wol	2,0 kg	1:07	40 °C	600 tpm	koud/20/30/40 °C	800
Spoelen & Centrifugeren	9,0 kg	0:20	--	1000 tpm	niet van toepassing	1400
Centrifugeren & Afpompen	9,0 kg	0:12	--	1000 tpm	niet van toepassing	1400
Trommelreiniging	-- kg	1:18	90 °C	--- tpm	niet van toepassing	---

#### **i** PAS OP!

- De wastijd is afhankelijk van de gekozen temperatuur en kan langer of korter zijn dan wordt aangegeven.

### • REINIGING EN ONDERHOUD

#### **!** WAARSCHUWING!

- Trek altijd de stekker uit het stopcontact en draai de waterkraan dicht voordat u het apparaat reinigt en onderhoudt.

#### DE BUITENKANT VAN HET APPARAAT REINIGEN

Goed onderhoud van het apparaat kan de levensduur ervan verlengen. Reinig de buitenkant en het bedieningspaneel met een zachte, vochtige doek en water. Gebruik indien nodig een verdund, niet-schurend neutraal reinigingsmiddel om het apparaat te reinigen.

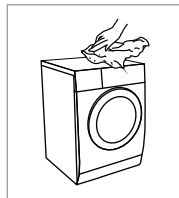

#### **i** PAS OP!

- Gebruik geen schurende of bijtende middelen, middelen op basis van mierenzuur of vergelijkbare stoffen zoals alcohol, of chemische stoffen, aangezien deze het apparaat kunnen beschadigen. Neem de aanbevelingen en waarschuwingen van de fabrikant van het reinigingsmiddel in acht.
- Als er water achterblijft, gebruik dan een doekje om het weg te halen.
- Reinig het apparaat niet met een waterstraal.
- Reinig het apparaat niet met scherpe voorwerpen.

#### DE TROMMEL REINIGEN

Eventuele roestvlekken in de trommel als gevolg van metalen deeltjes moeten direct wordt verwijderd met chloorvrij reinigingsmiddel.

Reinig de trommel niet met staalwol!

#### **i** LET OP!

- Houd wasgoed uit de buurt van het apparaat als u de trommel reinigt.
- Als u vaak op 40 °C of een lagere temperatuur wast of als u het apparaat voor langere tijd niet hebt gebruikt, moet u de trommel reinigen. Start het programma trommelreiniging zonder wasgoed. Gebruik bij voorkeur waspoeder of een speciaal reinigingsmiddel.

## DE RUBBEREN DEURAFDICHTING EN HET GLAS REINIGEN

Veeg het glas en de rubberen deurafdichting af na elke wasbeurt om pluisjes en vlekken te verwijderen en de levensduur van het apparaat te verlengen. Als er te veel pluisjes achterblijven, kunnen er lekkages ontstaan.

Controleer de rubberen deurafdichting na elke was om munten, knopen en andere voorwerpen te verwijderen.

Reinig de rubberen deurafdichting en het glas maandelijks voor de goede werking van het apparaat.

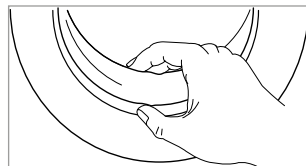

## HET INLAATFILTER REINIGEN

**i** LET OP!

- Als het waterstroom afneemt, moet het inlaatfilter mogelijk worden gereinigd.
- Reinig het inlaatfilter elke 3 maanden om een goede werking van het apparaat te waarborgen.

### Het inlaatfilter in de waterkraan reinigen

1. Draai de waterkraan dicht en koppel de watertoevoerslang los.
2. Houd het inlaatfilter onder een lopende kraan en reinig het met een borstel.
3. Sluit de watertoevoerslang weer aan op de waterkraan.

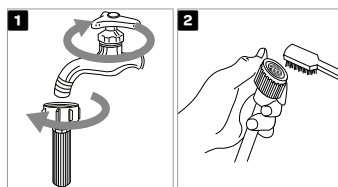

### Het inlaatfilter aan de achterzijde van het apparaat reinigen

1. Draai de waterkraan dicht.
2. Schroef de watertoevoerslang aan de achterzijde van het apparaat los.
3. Trek het filter met een punttang eruit, houd het onder een lopende kraan en reinig het met een borstel.
4. Plaats het filter weer terug en sluit de watertoevoerslang weer aan.
5. Draai de waterkraan open.

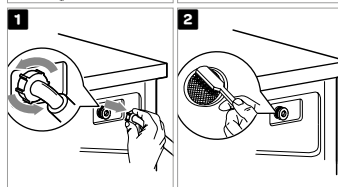

## DE WASMIDDELLADE REINIGEN

1. Open de wasmiddellade en druk op de vergrendeling [  ] op het kapje van het wasverzachtercompartment en trek de wasmiddellade uit het apparaat.
2. Trek het kapje van het wasverzachtercompartment van de wasmiddellade omhoog. Was beide onderdelen (het kapje en de wasmiddellade) onder een lopende kraan. Vergeet niet de afvoeropening van het wasverzachtercompartment en de openingen aan de onderzijde van de wasmiddellade te reinigen.
3. Reinig de binnenzijde van de opening met een borstel.
4. Zet het kapje terug op het wasverzachtercompartment en plaats de wasmiddellade weer terug.

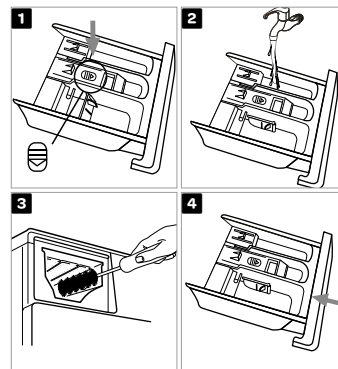

**i**

- Gebruik geen schurende of bijtende middelen om kunststof onderdelen te reinigen.
- Reinig de wasmiddellade elke 3 maanden om een goede werking van het apparaat te waarborgen.



## HET AFVOERPOMPFILTER REINIGEN

Het pompfilter filtert textielvezels en kleine deeltjes tijdens het wassen. Met name na het wassen van pluizend, wollig of erg oud wasgoed.

### WAARSCHUWING!

- Trek de stekker uit het stopcontact voordat u het apparaat reinigt om elektrische schokken te voorkomen.
- Pas op voor heet water!
- Laat het mengsel van water en wasmiddel eerst afkoelen.
- Mogelijk morst u water tijdens het reinigen. We raden aan een absorberende doek op de vloer te leggen.

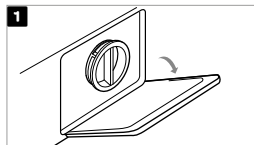

1 Open de kap van het pompfilter.

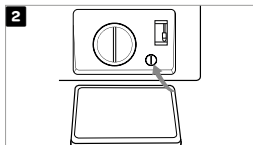

2 Draai de noodafvoerslang 90° en trek deze eruit. Verwijder het dopje.

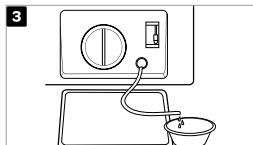

3 Als er geen water meer uitstroomt, sluit u de noodafvoerslang weer aan.



4 Open het pompfilter door het linksom te draaien. Reinig het pompfilter onder een lopende kraan.



5 Verwijder voorwerpen en vuildeeltjes uit het filterhuis.

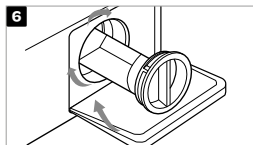

6 Zet het pompfilter weer terug en draai het rechtsom om het te vergrendelen. Sluit de kap van het pompfilter.

### WAARSCHUWING!

- Verwijder nooit de kap van het pompfilter tijdens een wascyclus. Wacht altijd tot het apparaat de cyclus heeft afgerond en leeg is.
- Als het apparaat in gebruik is, kan er afhankelijk van het geselecteerde programma heet water in de pomp zitten.
- Als u de kap van het pompfilter vervangt, zorg dan dat u de nieuwe kap goed vastklikt.

## DE DEUR HANDMATIG OPENEN BIJ EEN STROOMSTORING OF EEN GEPAUZEERD PROGRAMMA

Als er tijdens een wascyclus een stroomstoring is, wordt in de meeste gevallen het programma hervat wanneer de stroomvoorziening wordt hersteld. Als dat niet het geval is, kunt u de deur handmatig openen om het wasgoed eruit te halen.

### WAARSCHUWING!

- Als er na een stroomstoring nog water in het apparaat is, moet u eerst het water afvoeren met het pompfilter voordat u de deur handmatig opent (zie paragraaf HET AFVOERPOMPFILTER REINIGEN).

1. Als het programma is gepauzeerd of onderbroken, haalt u de kap van het pompfilter.
2. U kunt de deur van het apparaat alleen openen door tegelijkertijd aan de speciale hendel naast het filter en de deurhendel te trekken.
3. U opent de deur handmatig door de hendel naar u toe te trekken.

### • PROBLEEMOPLOSSING

Het apparaat regelt tijdens de wascyclus automatisch het gebruik van bepaalde functies. Als er een fout optreedt, verschijnt er een code (E:XX) op het display. De foutcode blijft op het display staan tot het apparaat wordt uitgeschakeld. Er kunnen verschillende fouten optreden als gevolg van omgevingsfactoren (bijv. een storing in het elektriciteitsnet). In dat geval doet u het volgende:

- Schakel het apparaat uit en wacht een paar seconden.
- Schakel het apparaat in en herhaal het wasprogramma.
- De gebruiker kan de meeste fouten die optreden tijdens gebruik zelf oplossen.
- Als de fout blijft aanhouden, neemt u contact op met de klantenservice.
- Alleen een adequaat getrainde persoon mag reparatiewerkzaamheden uitvoeren.
- Defecten die het gevolg zijn van een onjuiste aansluiting of onjuist gebruik van het apparaat, vallen niet onder de garantie. In dat geval zijn de reparatiekosten voor rekening van de gebruiker.
- De garantie dekt geen fouten en storingen die het gevolg zijn van omgevingsfactoren (bliksemingslag, stroomuitval, natuurrampen enz.).

## PROBLEEMOPLOSSINGSTABEL

Beschrijving	Mogelijke oorzaak	Wat te doen?
Het apparaat start niet.	De deur is niet goed gesloten. Kleding zit vast.	Doe de deur goed dicht en start het apparaat opnieuw. Controleer het wasgoed.
De deur kan niet worden geopend.	De beveiligingsvoorziening is geactiveerd.	Koppel de stroomvoorziening los en start het apparaat opnieuw.
Het apparaat wordt niet gevuld met water.	De waterkraan is niet opengedraaid. Er is een afsluitsysteem in de aquastop geactiveerd. De binnenslang of de watertoevoerslang is beschadigd.	Draai de waterkraan helemaal open. Als de aquastop is geactiveerd, wordt de watertoevoer afgesloten. Het controleglaasje op de aquastop is rood. Vervang de watertoevoerslang.
Er lekt water.	De aansluitingen zijn niet goed aangedraaid.	Controleer de watertoevoerslang en draai deze goed vast. Controleer en reinig de watertoevoerslang.
Er blijft wasmiddel achter in de wasmiddellade.	Het waspoeder is vochtig en/of geklonterd.	Reinig de wasmiddellade en droog deze af met een doekje.
Het indicatielampje of de display werkt niet.	De pc-kaart is niet aangesloten of er is een probleem met de kabelaansluiting.	Schakel de stroom uit en controleer of de stekker goed in het stopcontact zit.
Beschrijving	Mogelijke oorzaak	Wat te doen?
Er klinkt een ongewoon geluid.	De transportbouten zijn nog bevestigd. De ondergrond is niet stevig of waterpas.	Controleer of de transportbouten zijn verwijderd. Zorg dat het apparaat stabiel en waterpas staat.

## TABEL MET FOUTCODES

Beschrijving	Mogelijke oorzaak	Wat te doen?
E10	Watertoevoerproblemen tijdens de wascyclus	Controleer of de waterdruk hoog genoeg is. Zorg dat de watertoevoerslang recht is. Reinig het inlaatfilter.
E12	Water loopt over	Herstart het apparaat.
E21	Waterafvoer duurt langer	Controleer of de waterafvoerslang verstopt is.
E30	De deur is niet goed gesloten.	Doe de deur goed dicht en start het apparaat opnieuw.
EXX	Overig	Herstart het apparaat. Als het probleem blijft aanhouden, neemt u contact op met de klantenservice.

## • KLANTENSERVICE

Er zijn minimaal 10 jaar reserveonderdelen beschikbaar voor uw apparaat.  
Neem bij vragen contact op met de klantenservice.

## **WAARSCHUWING!**

### **Risico op elektrische schokken**

- Repareer nooit zelf een apparaat dat defect is of defect lijkt. Anders brengt u uw eigen leven en dat van toekomstige gebruikers in gevaar. Alleen bevoegde specialisten mogen reparatiewerkzaamheden uitvoeren.
- Onjuiste reparaties zullen de garantie ongeldig maken en maakt het onmogelijk om toekomstige schade te herkennen!

---

### **TRANSPORT**

#### **BELANGRIJKE STAPPEN VOORDAT U HET APPARAAT VERPLAATST**





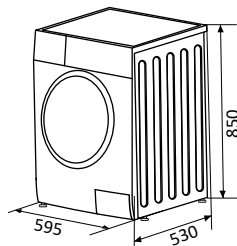

- Trek de stekker uit het stopcontact en draai de waterkraan dicht.
- Controleer of de deur en wasmiddellade goed zijn gesloten.
- Koppel de watertoevoerslang en waterafvoerslang los van de behuizing.
- Wacht tot het water volledig is afgevoerd uit het apparaat.
- **BELANGRIJK:** Monteer de 4 transportbouten aan de achterzijde van het apparaat.
- Het apparaat is zwaar. Wees voorzichtig tijdens het verplaatsen. Houd bij het optillen van het apparaat geen uitstekende delen vast.  
Gebruik de deur van het apparaat niet als handvat.

### **• TECHNISCHE GEGEVENS**

<b>Model</b>	VWM9010W
<b>Wascapaciteit</b>	9,0 kg
<b>Voeding</b>	220-240 V~, 50 Hz
<b>Nominaal vermogen</b>	1950 W
<b>Max. stroomsterkte</b>	10 A
<b>Standaardwaterdruk</b>	0,05 MPa - 1 MPa
<b>Afmetingen (BxDxH in mm)</b>	595 x 530 x 850
<b>Netto gewicht</b>	65 kg



#### Symbols used in this document

	Information, advice, tip or recommendation	
	Warning	General danger
	Warning	Danger of electric shock
	Warning	Danger of hot surface
	Warning	Danger of fire
	It is important that you carefully read all the instructions.	

## 1 safety instructions



**Please read these instructions before operating the appliance and retain for future use.**

**Please, do not use the washing machine without reading the instructions for use first.**

- Check for any damage to the packaging or the appliance during transportation. Never use a damaged appliance, but contact your supplier.
- Failure to observe the instructions for use or inappropriate use of the appliance may result in damage to the laundry or the appliance, or injury to the user. Keep the instruction manual handy, near the appliance.

### INSTALLATION LOCATION AND SURROUNDING

- Keep the appliance clear from heat sources and direct sunlight to avoid plastic and rubber parts to corrode.
- Do not install the appliance in a room where the temperature can drop below 5°C, as the parts of the appliance may be damaged in case of water freezing.
- ⚠ Do not install the appliance in humid environments or rooms containing explosive or caustic gas. In case of water leakage or water splashes let the appliance dry in the open air.
- Never use flammable sprays or substances in the immediate proximity of the appliance.

### INSTALLATION

- Place the appliance on a level and stable solid (concrete) base.
- Adjust the appliances adjustable feet to ensure the appliance is standing level and balanced.
- Before the first use of the appliance, remove the transport bolts, as switching on a blocked appliance can result in serious damage. The manufacturer will not be responsible for any damage in cases of such damage.
- Before connecting the appliance to the power mains, wait for at least 2 hours until it reaches room temperature.
- The door cannot be opened during washing machine operation.
- Before washing clothes for the first time, the appliance shall be operated once with a full programme without any clothes inside.

- After the washing cycle, close the water tap and pull out the plug from the power socket. Never pull the cord itself.
- Dispose the packing materials according to local regulations. Keep the material out of reach of children. Danger of suffocation.
- Before using the appliance, it must be calibrated. Follow the instructions in this manual.

## ELECTRICAL INSTALLATION

- Connect the appliance to a grounded power socket protected by a fuse complying with the values on the rating plate.
- Pay special attention and be sure that the appliance is not placed on the power cord.

 To avoid danger, a damaged power cord may only be replaced by the manufacturer, its service agent or similarly qualified persons.

 If the appliance is damaged, it must not be operated unless repaired by the manufacturer, its service agent or similarly qualified persons.

- The appliance may not be connected to the power mains using an extension cord.

 Do not connect the appliance to the power mains using an external switch device such as a programme timer, or connect it to power mains that is regularly switched on and off by the power supply provider.

- Do not connect the appliance to an electrical outlet intended for an electric shaver or hair dryer.
- The mains plug must be accessible after installation.

 Never use an extension cord or a multiple plugs for making a connection.

 Do not pull the plug out of the power socket if there is flammable gas around.

 Never pull out the plug with wet hands.

 Always unplug the appliance when it is not being used and close the watertap.

- Connection to water and power supply has to be executed by an adequately trained technician or expert.
- Any repair and maintenance pertaining to safety or performance should be done by trained experts.
- In case of a defect, only use approved spare parts by authorized manufacturers.

- In case of incorrect appliance connection, incorrect use, or servicing by an unauthorized person, Inventum will not be responsible for any damage as such damage will not be covered by warranty.

## WATER INSTALLATION

- The appliance is equipped with a single inlet valve and can be connected to the cold water supply only.
- To connect the appliance to the water supply, make sure to use the supplied water supply hose and gaskets.  
The water pressure has to be between 0.05 and 1.0 MPa (0.5 - 10 bar).
- Always use the supplied new water supply hose to connect the appliance to the water supply; do not reuse an old water supply hose.
- The end of the water discharge hose should reach into a water drain line.
- Check the connections of the water supply hose, the water tap and the water discharge hose for possible problems due to changes of water pressure. If the connections loosen or leak, close the water tap and get it repaired. Do not use the appliance before the pipes and hoses are installed properly by authorized persons.



At higher washing temperatures, the door glass will heat up. Be careful to avoid burns. Keep children and animals far away from the machine while it is operating.



Do not remove the drain pump filter while there is still water in the appliance. Big quantities of water can leak out, and there is a risk of scalding due to hot water.

## WATER OVERFLOW PROTECTION

- If the water level in the appliance rises above normal level, then the excess water level protection will be activated. It will shut off the water supply and start pumping out the water. The program is interrupted and an error is reported.

## CHILD SAFETY

- Before closing the appliance door and running the programme, make sure there is nothing except laundry in the drum (e.g. if a child or animal climbed into the appliance drum).
- Keep the detergents and softeners out of reach of children.
- Do not let children aged 3 years and under come near the appliance, unless they are under constant supervision.

- This appliance may be used by children aged 8 years and above and by persons with reduced physical, sensory or mental capabilities or lack of experience and knowledge if they have been given supervision or instruction concerning use of the appliance in a safe way and if they understand the hazards of inappropriate use. Children are not allowed to play with the appliance.
- The appliance may not be cleaned or maintained by children, unless this is done under supervision.
- Children should be supervised that they do not play with the appliance.
- Do not climb or sit on the appliance.
- The appliance is made in compliance with all relevant safety standards.

## OPERATION AND MAINTENANCE

-  Do not use detergents that contain solvents as this could lead to release of poisonous gases, damage to the appliance, and risk of fire and explosion.
- Only use the appliance for washing laundry as described in the instruction manual. The machine is not intended for dry cleaning.
- Only use agents for machine washing and care of laundry. Inventum will not be responsible for any damages or discolouration of gaskets and plastic parts resulting from incorrect use of bleaching or colouring agents.
- In case of a defect, only use approved spare parts by authorized manufacturers.
- Make sure that all pockets are emptied. Sharp and rigid items such as coins, brooches, nails, screws, stones etc. may cause serious damages to this machine.
- Remove all objects from pockets such as lighters and matches before use the appliance.
- Fabric softeners or similar products should be used as recommended in their instructions.
- Never try to open the door forcefully. The door will unlock shortly after the end of a cycle.
- Please do not close the door with excessive force. If it is found difficult to close the door, please check if the clothes are properly inserted and distributed.
- In case of incorrect appliance connection, incorrect use, or servicing by an unauthorized person, the user shall bear the cost of any damage as such damage shall not be covered by warranty.



- When cleaning the appliance, only use non-corrosive descaling agents. Follow the manufacturer's instructions of the cleaning agent. Finish the descaling process with several rinse cycles in order to remove any residual acid (e.g. vinegar etc.).
- The warranty does not cover consumables, minor deviations in colour, increased noise that results from appliance age and which does not affect the functionality of the appliance, and aesthetic defects on components, which do not affect the functionality and safety of the appliance.

#### TRANSPORT/TRANSPORT AFTER INSTALLATION

- If you intend to move the appliance after it has been installed, then it should be blocked by inserting at least one transport bolt. Before inserting the transport bolt, disconnect the appliance from the power mains.
- Accumulated water must be drained out of the appliance.
- The appliance is heavy. Transport with care. Never hold any protruding part of the appliance when lifting. The door of the appliance cannot be used as a handle.

#### INTENDED USE

- The appliance is intended solely for household use. If the appliance is used for professional, for-profit purpose or purpose exceeding normal use in a household, or if the appliance is used by a person who is not a consumer, the warranty period shall be equal to the shortest warranty period required by relevant legislation.
- This appliance is intended to be used in household and similar applications such as:
  - staff kitchen areas in shops, offices or residential type environments;
  - farm houses;
  - by clients in hotels, motels and other residential type environments;
  - bed & breakfast type environments;
  - areas for communal use in blocks of flats or in laundrettes.
- The appliance is not intended for use by persons (including children) with physical or mental impairments, or persons with lacking experience and knowledge. These persons should be instructed about the use of the appliance by a person responsible for their safety.

## OLD APPLIANCE

- Remove the door or deactivate the lock when disposing of the appliance. Children are known to have gotten themselves locked in old appliances. To forestall such a situation, break your appliance's door lock and tear off the electrical cables.



This marking indicates that this product should not be disposed with other household wastes throughout the EU.

■ To prevent possible harm to the environment or human health from uncontrolled waste disposal, recycle it responsibly to promote the sustainable reuse of material resources. To return your used device, please use the collection systems or contact the retailer where the product was purchased. They return and can take this product for environmental safe recycling.

## 2 product description

1. Top cover
2. Control panel
3. Power supply cord
4. Drum
5. Pump filter
6. Water discharge hose
7. Adjustable feet
8. Door
9. Dispenser tray
10. Water supply hose

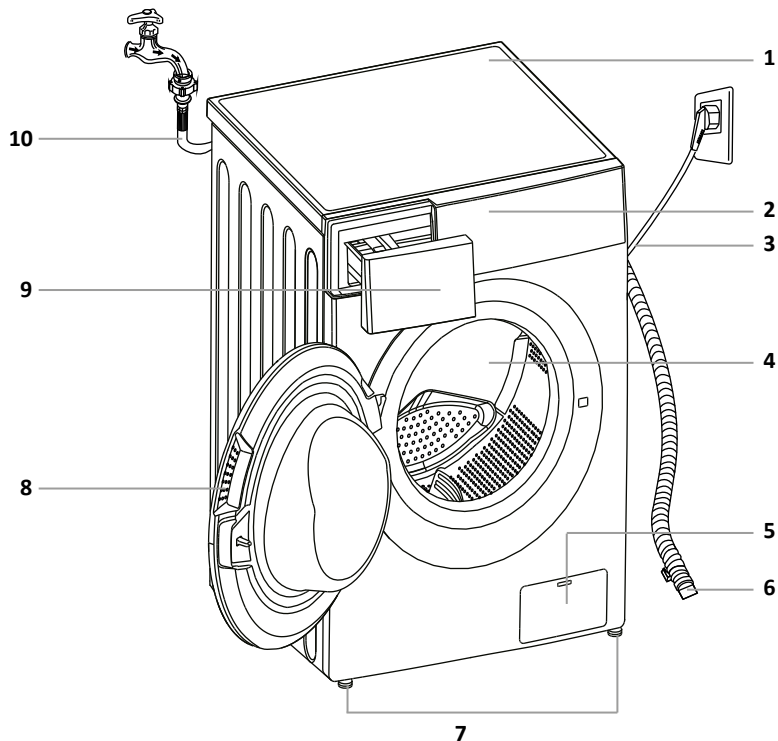

4 x cover caps



1 x supply hose  
for cold water



1 x user manual

## 3 installation and connection

### REQUIRED SPACE FOR INSTALLING

#### WARNING!

- Stability is important to prevent the product from sliding across the installation site! Make sure to level the appliance and install it on a stable base in longitudinal and traverse direction by rotating the adjustable feet.
- Make sure the appliance doesn't stand onto the power cord.
- Make sure to observe the minimum required clearances from the walls as indicated in the figure.

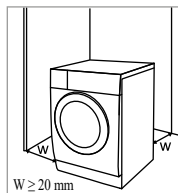

 The room in which the appliance is placed must meet the following requirements:

1. Dry, level and stable solide base
2. Avoid direct sunlight
3. Sufficient ventilation
4. Room temperature is above 5°C
5. Keep far away from heat sources such as coal, gas or wood burning appliances.

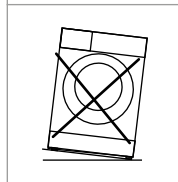

### UNPACKING THE APPLIANCE

#### WARNING!

- Move the appliance with at least two people and wear protective clothing, such as sturdy gloves.
- Packaging material (e.g. films, styrofoam) can be dangerous for children.
- There is a risk of suffocation! Keep all packaging away from children.

1. Remove the cardboard box and the styrofoam packing.
2. Lift the washing machine and remove the base packaging. Make sure the small triangle foam [A] is removed with the bottom packaging together. If not, lay the appliance down on one side and carefully remove it manually.
3. Remove the tape securing the power supply cord and water discharge hose.
4. Take the water supply hose out of the drum.

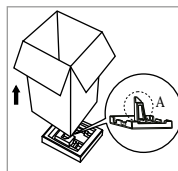

### REMOVING THE TRANSPORT BOLTS

#### WARNING!

Before the first use of the appliance, the transport bolts must be removed from the back of the appliance. A blocked appliance may be damaged when it is switched on for the first time. The warranty does not apply in cases of such damage!



Loosen the 4 transport bolts with a spanner.



Remove the bolts including the rubber parts and keep them for future use



Close the holes using the cover caps

## LEVELLING THE APPLIANCE



### WARNING!

- The lock nuts on all four feet must be screwed tightly against the housing to ensure the appliance stands steady on its feet.

Use a level and a spanner to level the appliance.

1. Loosen the lock nut with a spanner.
2. Turn the foot until it reaches the floor.
3. Level the appliance in longitudinal and traverse direction by rotating the adjustable feet.
4. After adjusting the feet, firmly tighten the lock nuts with a spanner against the housing.

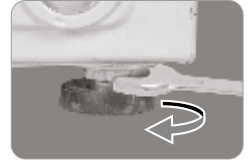

## CONNECTING THE WATER SUPPLY HOSE



### WARNING!

To prevent leakage or water damage, follow the instructions in this chapter.

- Make sure not to kink, crush or modify the water supply hose.



Tighten the water supply hose by hand, firmly enough for the hose to have a good seal. After connecting the hose, the seal must be checked for any leaks. Do not use pliers or similar tools when connecting the water supply hose as this could damage the nut thread.

1. Connect the water supply hose to the water inlet valve on the back of the appliance.
2. Connect the other end of the water supply hose with the aqua stop to a water tap with cold water.

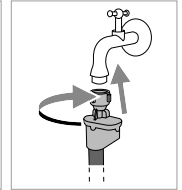
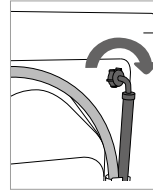

## CONNECTING THE WATER DISCHARGE HOSE



### WARNING!

- Make sure not to kink or protract the water discharge hose.
- Connect the water discharge hose properly, otherwise it could result in damage or water leakage.

Feed the water discharge hose into a drain pipe, wash basin or floor drain. Be careful not to feed the water discharge hose too deep in the drain. Otherwise the waste water can not flow freely. The vertical distance from the floor to the end of the discharge hose may no more be than 100 cm and no less than 60 cm.

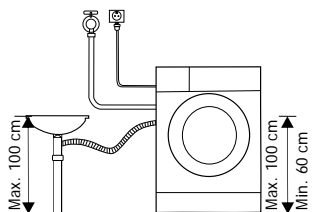
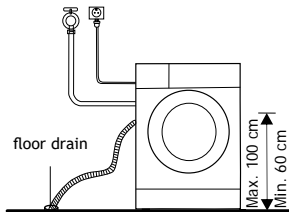

1. Put the water discharge hose in a floor drain.
2. Connect the water discharge hose to a drain pipe.

## CONNECTING THE APPLIANCE TO THE POWER MAINS



### WARNING!

- Before connecting the appliance to the power mains, wait for at least 2 hours until it reaches room temperature.
- Connect the appliance to a grounded power outlet. After installation, the wall outlet must be freely accessible. The outlet must be fitted with an earth contact (in compliance with the relevant regulations).
- Information on your appliance is indicated on the rating plate.



### WARNING!

- Using an over-voltage protection to protect the appliance in case of a lightning strike, is recommended.



### WARNING!

- Do not connect the appliance to the power mains using an extension cord.



- Do not connect the appliance to an electrical outlet intended for an electric shaver or hair dryer.
- Any repair and maintenance pertaining to safety or performance must be done by trained experts.
- A damaged power cord may only be replaced by a person authorized by the manufacturer.

## 4 operations

### • QUICK START



#### CAUTION!

- Before washing, please make sure the appliance is properly installed.
- Your appliance was thoroughly checked before it left the factory. To remove any residual water and to neutralize potential odors, it's recommended to clean your appliance before the first use. To do so, please run the Drum clean program without laundry and detergent. See the chapter WASHING.



#### CALIBRATING THE APPLIANCE!

It's recommended to calibrate the appliance before using it, so that it provides the best performance. The appliance is able to detect the amount of laundry that is loaded in the drum. This function will optimize the appliance's performance by minimizing energy and water consumption, saving you money and time. Therefore it's recommended to calibrate the appliance for the best use.

1. Remove all accessories from the drum and close the door.
2. Insert the mains plug to the power outlet.
3. Switch on the appliance and press START DELAY and TEMP simultaneously for 10 seconds until [t19] is displayed.
4. Press ►|| to start the appliance. The drum will spin in order to calibrate it.
5. Wait till the drum stops spinning and a [ random number ] is displayed.
6. Switch the appliance off.

## BEFORE EACH WASHING

- The ambient temperature of the appliance should be 5-40°C. If used under 0°C, the inlet valve and draining system may be damaged. If the appliance is installed under freezing conditions, it should be transferred to a normal ambient temperature environment to ensure the water supply hose and the water discharge hose can unfreeze before use.
- Before each washing, sort your laundry by reading the wash labels and the detergent use instructions. Use non-foaming or less-foaming detergent suitable for machine washing.

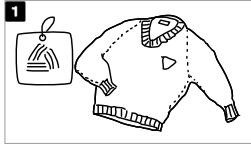

1 Check the care label

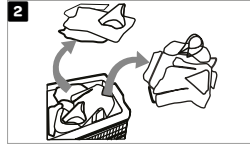

2 Sort the laundry according to color and textile type

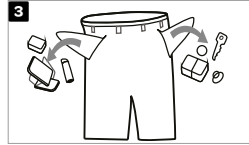

3 Turn the pockets inside out, making sure there are no items left inside

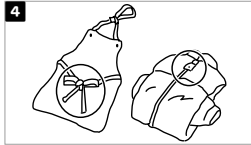

4 Tie any ribbons or belts and close buttons and zippers

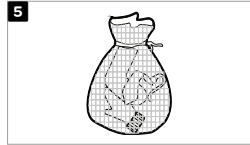

5 Put small items and delicate clothing into a special laundry bag

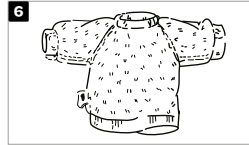

6 Turn easy-pilling and long-pile fabric inside out

## ⚠ WARNING!

- Do not wash clothes that have been cleaned, washed, soaked in or dabbed with combustible or explosive substances like wax, oil, paint, gasoline, alcohol, kerosene or other flammable materials.
- Washing single items may easily create big eccentricity and cause vibrations and noise due to unbalance. Therefore it is suggested to add one or two more laundry items to the wash so that spinning can be done smoothly.

## • WASHING

### PREPARING BEFORE WASHING

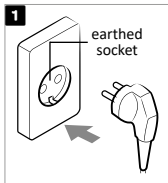

1 Plug in

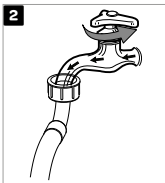

2 Open the tap

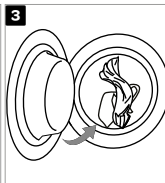

3 Open the door and load

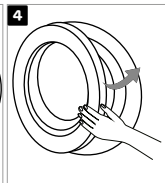

4 Close the door



5 Add detergent

## ⓘ NOTE!

- Additional detergent needs to be added in compartment I if the pre-wash function is selected.

## WASHING

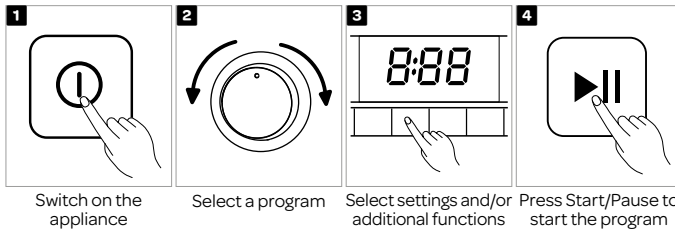

## AFTER WASHING

When the program is finished and the appliance is ready, a buzzer will sound and on the display [ End ] appears for a few seconds before the display goes out.

## DISPENSER TRAY

- I Pre-wash
- II Main wash
- Softener

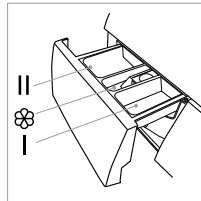

### CAUTION!

- Additional detergent needs to be added in compartment I if the pre-wash function is selected.
- It is not necessary to add detergent for all programs. Check the table below for more information.
- Do not put laundry beads into the detergent dispenser.

Program	I	II	
Favorite			
Cotton	○	●	○
Synthetic	○	●	○
Mix	○	●	○
Bed linen	○	●	○
Allergy	○	●	○
20°C		●	○

Program	I	II	
Fast 15 min.		●	○
Sterile 70°C		●	○
ECO 40-60		●	○
Wool		●	○
Rinse & spin			○
Spin & drain			
Drum clean			

● Means detergent 'obligatory'      ○ Means detergent/softener optional

### NOTE!

- Before adding hardened lumps of powder detergent or a thick stringy liquid detergent or additive into the dispenser tray, it can be diluted in some water before pouring it in, as this may clog the piping in the appliance and cause a water overflow.
- Choose a suitable type of detergent, fitting to the selected washing temperature and fabric, to get the maximum washing performance and a minimum of water and energy consumption.
- Add powder or liquid detergents according to the manufacturer's instructions, considering the washing temperature, washing program, how soiled the laundry is, and water hardness.



## CONTROL PANEL

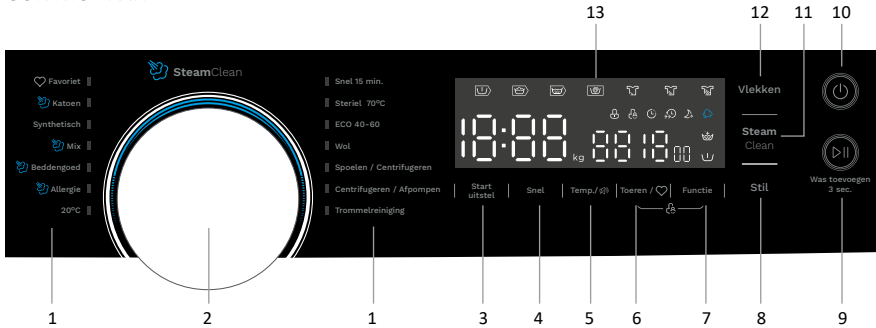

Nr.	Symbol	Button or indicator	Description
1.		Programs	Available programs (see the programs table for more information).
2.		Program selector knob	Turn the program selector knob left or right to select the desired program.
3.	Start uitstel	Start delay	Use this function to start the washing cycle after a certain amount of time has elapsed.
4.	Snel	Fast	Use this function to decrease the washing time.
5.	Temp./	Temperature	When needed, the washing temperature can be adjusted by pressing the temperature button. There are 6 settings: Cold - 20°C - 30°C - 40°C - 60°C - 70°C - 90°C
6.	Toeren /	Spinning rate	When needed, the spinning rate can be adjusted by pressing the spinning rate button. There are 7 settings: 0 - 400 - 600 - 800 - 1000 - 1200 - 1400
7.	Functie	Function	Push this button to select one or more additional functions., such as pre wash and extra rinse.
8.	Stil	Silent	If the selected spinning rate is more than 800rpm, it will be reduced to 800rpm. When selecting this function, the sound of the controls will be canceled.
9.	 Was toevoegen 3 sec.	Start/pause button	Press the button to start or pause the washing cycle.
		Adding wash 3 sec.	Hold the button for 3 seconds to add or remove wash. See the paragraph Adding Laundry for more information.
10.		Power on/off	Press the button to turn the appliance on or off.
11.	SteamClean	Steam Clean	The steam clean function can be selected when choosing one of the following programs: Cotton, Mix, Bed Linen or Allergy.
12.	Vlekken	Soil level	This function allows you to select the degree of how soiled your wash is. The selected soil level will increase or decrease the washing time.
13.		Display	The display shows the settings, estimated time remaining, options and status messages for your appliance. The display will remain on during the cycle.

## DISPLAY

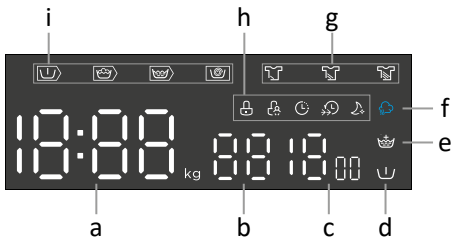

Letter	Symbol	Button or indicator	Description
a	18:88		Indicates the wash time, delay time, error codes and End
b	88		Temperature indicator
c	1400		Spinning rate indicator
d		Pre Wash	When this indicator light is lit, the pre wash function is added.
e		Extra rinse	When this indicator light is lit, the extra rinse function is added.
f		Steam clean	When this indicator light is lit, the steam clean function is added.
g		Light	The selected soil level will light up.
		Medium	
		Heavy	
h		Door lock	When this indicator light is lit, the door of the appliance is locked and cannot be opened.
		Child lock	When this indicator light is lit, the child lock is activated.
		Start delay	When this indicator light is lit, the start delay function is activated.
		Speed wash	When this indicator light is lit, the speed wash function is activated.
		Silent	When this indicator light is lit, the silent function is activated.
i		Pre wash	Depending on which indicator is lit, it shows the stage of the washing program.
		Washing	
		Rinsing	
		Spinning	

### Start uitstel Start delay

Use this function to start the washing cycle after a certain amount of time has elapsed. Proceed as follows:

1. Start the appliance and select a program.
2. Press the START DELAY button to choose the delaying time. Set the hours by repeatedly pressing or holding the START DELAY button. It can be set from 0 up to 24 hours.
3. Press START /PAUSE button to start the delay.

### NOTE!

- When using the START DELAY, preferably use a washing powder instead of a liquid detergent.

### Canceling start delay

To cancel the START DELAY function, press the START DELAY button, before the washing program is started, until the display shows 0H.

## Snel

### Fast

When needed, the washing time can be decreased by pressing the fast button. It depends on the selected program how much faster it will be.

## Temp./

### Temperature

When needed, the washing temperature can be adjusted by pressing the temperature button. There are 6 settings: Cold - 20°C - 30°C - 40°C - 60°C - 70°C - 90°C.

## Toeren /

### Spinning rate

When needed, the spinning rate can be adjusted by pressing the spinning rate button. There are 7 settings: 0 - 400 - 600 - 800 - 1000 - 1200 - 1400.

## Functie

### Functions

Push this button to select one or more additional functions, such as pre wash and extra rinse.



#### Pre-wash

Before the main washing cycle starts, the laundry will be extra washed to increase the washing performance. Particularly suitable for heavily soiled laundry with stubborn superficial stains. Note: Don't forget to also add detergent to compartment I.



#### Extra rinse

The laundry will undergo an extra rinse after selecting this function.

## Stil

### Silent

If the selected spinning rate is more than 800rpm, it will be reduced to 800rpm. The sound of the controls will be automatically be canceled, when selecting this function.



SteamClean

### Steam clean

The steam clean function can be added to the following programs: Cotton, Mix, Bed Linen and Allergy. The steam clean function is added at the end of the program and helps to eliminate bacteria and dust mites f.i..

## Vlekken

### Soil level

The soil level will automatically be set to medium. Check your laundry and adjust the soil level if needed. When selecting the light soil level, the washing time can decrease, while choosing the heavy soil level, the washing time can increase.



Was toevoegen  
3 sec.

### Adding laundry

It is possible to add or remove laundry during a washing cycle. After a certain period of time, the appliance door can be opened if the water level and temperature are below a predefined threshold. If the conditions below are met, then the electronic door lock is released and the appliance door can be opened:

- water temperature in the drum has to be suitable;
- water level in the drum has to be below a certain value.

## CAUTION!

When the drum is still rolling and there is a large amount of water with high temperature in the drum, the state is unsafe and the door cannot be opened forcefully.

- Don't use the ADDING LAUNDRY function when the water level is over the edge of the inner drum or when the water temperature is high.

---

In order to add or remove laundry from the drum during a washing cycle, proceed as follows:

1. Press the START PAUSE button for 3 seconds.
2. Wait until the drums stops rotating.
3. The door will unlock.
4. Open the door and add or remove the laundry.
5. Close the door and press the START PAUSE button. The washing cycle will resume.

## CAUTION!

- If a considerable amount of laundry is added during the washing cycle, the laundry could be washed less effectively, since the appliance initially sensed a lower weight of the laundry load and added a smaller amount of water. Insufficient amount of water relative to the amount of laundry could also cause damage to the laundry (rubbing of dry laundry), and the washing time can be longer.
- The washing time will resume from the point at which the washing program was interrupted.

---

## OTHER FUNCTIONS

Toeren /  Functie



### Child lock

This function is a safety feature and prevents children from misusing the control panel.

#### Activating the child lock

- Press the SPINNING RATE and FUNCTION button simultaneously for 3 seconds until the buzzer beeps. The child lock indicator switches on, the display will alternately show [ CL ] and the remaining time, when the appliance is running a washing program.

#### Deactivating the child lock

- Press the SPINNING RATE and FUNCTION button simultaneously for 3 seconds until the buzzer beeps. The child lock indicator switches off.

## CAUTION!

When the CHILD LOCK is activated, the display will alternately show [ CL ] and the remaining time, when the appliance is running a washing program.

Pressing any button will cause the CHILD LOCK indicator to flash for 3 seconds. When the program ends, [ CL ] and [ END ] will alternate on the display for 10 seconds, then the indicator will flash for 3 seconds. The child lock deactivates the function of all buttons except the on/off knob and the child lock button combination!

Only the simultaneous pressing of the two buttons SPINNING RATE and FUNCTION can deactivate the child lock.

Please deactivate the child lock before selecting a new program!

---

## Temp./ Muting the buzzer

The sound of the buzzer can be muted.

#### How to mute the buzzer

1. Choose any program.
2. Press the TEMPERATURE button for 3 seconds. The buzzer is muted.

#### Activating the buzzer

1. Choose any program.
2. Press the TEMPERATURE button for 3 seconds. The buzzer is activated again.

## CAUTION!

- After muting the buzzer function, be aware that there are no sounds activated anymore.

---

## Favoriet Favorite

The program favorite allows you to store your most frequently used program with selected options. How to store your favorite program:

Select your program and choose your setting and options. Press the SPINNING RATE button for 3 seconds, before starting the program and your favorite program is stored. The default setting is the Cotton program.

## Display

The display shows the settings, estimated time remaining, spinning rate, temperature, start delay, options and status messages for your appliance. The display will remain on during the cycle.

Wash time	Start delay	End
1:25	2h	End
Spinning rate	Temperature	Error
400	30	E 30

## PROGRAMS

Program	Max. load	Program description
Cotton	9,0 kg	Washing program for normally or heavily soiled laundry, white or coloured. The temperature can be set separately; therefore, observe the instructions indicated on the clothing. Spinning rate and temperature can be set to your preference.
Synthetic	4,5 kg	Washing program for synthetic clothes, for example: shirts, coats or blending. While washing knitted textiles, reduce the detergent quantity, as it will easily form bubbles due to its loose thread construction. Spinning rate and temperature can be set to your preference.
Mix	9,0 kg	Washing program for clothing made of mixed fibres or viscose and cotton. Spinning rate and temperature can be set to your preference.
Bed linen	9,0 kg	Washing program specially designed for washing duvets or bed sheets. Spinning rate and temperature can be set to your preference.
Allergy	9,0 kg	Washing program used to wash normal to heavily soiled clothes that require special care, such as clothes for people with highly sensitive skin or skin allergies. It is recommended to turn the clothing inside out, as this will thoroughly wash out skin or other residues. Spinning rate and temperature can be set to your preference.
20°C	4,5 kg	20°C is the default temperature. Cold water is also an option. Can be used for washing silk or garments that require manual washing. Spinning rate can be set to your preference.
Fast 15 min.	2,0 kg	Extra short washing program suitable for a small amount of lightly soiled clothes. Spinning rate and temperature can be set to your preference.
Sterile 70°C	4,5 kg	Washing program that keeps the washing temperature above 60 degrees for more than 30 minutes, effectively removing harmful bacteria. Spinning rate can be set to your preference.
ECO 40-60	9,0 kg	Washing program, which is able to clean normally soiled cotton laundry which can be washed at 40°C or 60°C, according to the care label. Spinning rate and temperature can not be changed.
Wool	2,0 kg	Gentle washing program for washing wool. Spinning rate and temperature can be set to your preference.
Rinse & spin	9,0 kg	For an extra rinse cycle and spin. Spinning rate can be set to your preference.
Spin & drain	9,0 kg	Extra spin cycle with selected spinning rate. Spinning rate can be set to your preference.
Drum clean	- kg	Special program for cleaning your appliance at 90°C. Add a special cleaning agent. Do not add any laundry.

1. The ECO 40-60 program is able to clean normally soiled cotton laundry declared to be washable at 40°C or 60°C, together in the same cycle. This program is used to assess the compliance with the regulation (EU) 2019/2023.
2. The most efficient programs in terms of energy consumption are generally those that perform at low temperatures and longer duration.
3. Loading the household washing machine up to the capacity indicated for the respective programs will contribute to energy and water savings.
4. Noise and remaining moisture content are influenced by the spinning speed: the higher the spinning speed in the spinning phase, the higher the noise and the lower the remaining moisture content.

### CAUTION!

- If there is a power failure in the power supply while the appliance is operating, a special memory stores the selected program. The appliance will continue the program when the power supply is re-established.

## SELECTING ADDITIONAL FUNCTIONS

An additional function can be added to the main washing program before pressing the Start button. Select a program and then press the function button to add one or more desired additional function(s).

Default temperature and program	Default spinning rate in rpm	Delay	Night wash	Soil level	Pre-wash	Extra rinse	Speed wash	Steam clean
Cotton	800	●	●	●	●	●	●	●
Synthetic	800	●	●	●	●	●	●	
Mix	800	●	●	●	●	●	●	●
Bed linen	1000	●	●	●	●	●	●	●
Allergy	1000	●	●	●	●	●	●	●
20°C	1000	●	●	●		●	●	
Fast 15 min.	800	●	●	●				
Sterile 70°C	800	●	●	●		●		
Wool	600	●	●	●		●		
ECO 40-60	1400	●		●				
Rinse & spin	1000	●	●			●		
Spin & drain	1000	●	●					
Drum clean	--	●	●					



- For the maximum spinning rate, program time, and other details of the ECO 40-60 program, and other details of the ECO 40-60 program, please refer to the content on the Product Fiche.
- The table shows which cycle offers which options for adjustment.
- Adding an additional function will prolong the program time.
- Keep pressing the function button to make the desired selection of additional functions.

### Manual interruption

To stop and cancel a washing program, press the START PAUSE button and hold it for 3 seconds. Select the program SPIN & DRAIN and press the START PAUSE button. The appliance will run the program and at the end of the program, the appliance pumps the water out of the drum. When the water is pumped out, the door will be unlocked.

### PAUSE button

The washing program can always be stopped by pressing the START PAUSE button. The washing program is temporarily paused when the time remaining until program completion is flashing on the display unit. If there is no water in the drum and water temperature is not too high, then the door will unlock after a certain period of time, and it can be opened. To resume the washing program, first close the door and then press the START PAUSE button.

### ERRORS

In case of an error or fault, the program will be interrupted. An acoustic signal will warn about such occurrence and the error will be flashing on the display [ E:XX ]. See the TROUBLESHOOTING TABLE for more information.

### Power supply failure

The washing program can always be stopped by pressing the START PAUSE button. The washing program is temporarily paused when the time remaining until program completion is flashing on the display unit. If there is no water in the drum and water temperature is not too high, then the door will unlock after a certain period of time, and they can be opened. To resume the washing program, first close the door and then press the START PAUSE button.

## 5 maintenance

### • PROGRAM DURATION / TEMPERATURE / SPINNING RATE TABLE

Program	Max. load	Default time	Default temp	Default RPM	Temperature options	Max. RPM
Cotton	9,0 kg	3:39	40°C	800 RPM	cold/20/30/40/60/90°C	1400
Synthetic	4,5 kg	3:18	40°C	800 RPM	cold/20/30/40/60°C	1200
Mix	9,0 kg	1:20	40°C	800 RPM	cold/20/30/40/60/90°C	1400
Bed linen	9,0 kg	1:48	40°C	1000 RPM	cold/20/30/40/60°C	1400
Allergy	9,0 kg	2:01	60°C	1000 RPM	cold/20/30/40/60/90°C	1400
20°C	4,5 kg	1:01	20°C	1000 RPM	cold/20°C	1200
Fast 15 min.	2,0 kg	0:15	cold	800 RPM	cold/20/30°C	800
Sterile 70°C	4,5 kg	2:27	70°C	800 RPM	not applicable	1400
ECO 40-60	9,0 kg	3:48	--	1400 RPM	not applicable	1400
Wool	2,0 kg	1:07	40°C	600 RPM	cold/20/30/40°C	800
Rinse & spin	9,0 kg	0:20	--	1000 RPM	not applicable	1400
Spin & drain	9,0 kg	0:12	--	1000 RPM	not applicable	1400
Drum clean	-- kg	1:18	90°C	--- RPM	not applicable	---

#### **i CAUTION!**

- Depending on the chosen temperature the washing time will change, shorter or longer.

### • CLEANING AND CARE

#### **! WARNING!**

- Always unplug the appliance and close the water tap before cleaning and maintenance.

### CLEANING THE EXTERIOR OF THE APPLIANCE

Proper maintenance on the appliance can extend its useful life. Clean the appliances exterior and control panel using a soft damp cloth and water. If necessary, a diluted non-abrasive neutral cleaning agent can be used to clean the appliance.

#### **i CAUTION!**

- Do not use abrasive or caustic agents, formic acids or its diluted solvents or similar substances, like alcohol or chemical products that could damage the appliance. Please observe the recommendations and warnings provided by the cleaning agent manufacturer.
- If there is any water overflow, use a cloth to wipe it off immediately.
- Do not clean the appliance with a jet of water.
- Do not use a sharp item to clean the appliance.

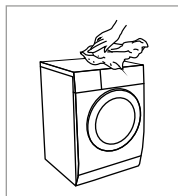

### CLEANING THE DRUM

Any rust stains left inside the drum by metal articles must be removed immediately using chlorine-free detergents.

Do not use steel wool for cleaning the drum!

#### **i NOTE!**

- Keep laundry not near the appliance while cleaning the drum.
- When you often wash at 40°C or lower temperatures, or when you haven't used the appliance for a longer period of time, clean the drum. Run the Drum clean program without laundry. Preferably use a powder detergent or a special cleaning agent.

## CLEANING THE RUBBER DOOR GASKET AND THE GLASS

Wipe the glass and rubber door gasket after each wash to remove lint and stains and to extend its useful life. If lint builds up, it can cause leakages. Check the rubber door gasket to remove any coins, buttons or other objects after each wash.

Clean the rubber door gasket and the glass once a month to ensure normal operation of the appliance.

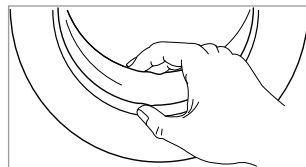

## CLEANING THE INLET FILTER

**i** NOTE!

- A diminishing water flow is a sign that the inlet filter needs to be cleaned.
- Cleaning the inlet filter every 3 months ensures normal operation of the appliance.

### Cleaning the inlet filter in the water tap

1. Close the water tap and remove the water supply hose.
2. Clean the inlet filter with a brush under running water.
3. Reconnect the water supply hose to the water tap.

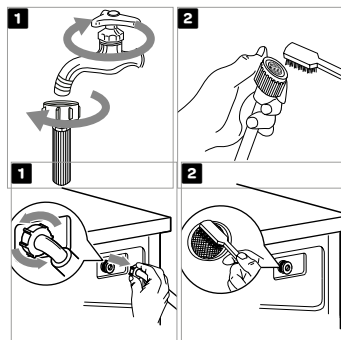

### Cleaning the inlet filter at the back of the appliance

1. Close the water tap.
2. Unscrew the water supply hose from the back of the appliance.
3. Pull out the filter with a long nose plier and clean the filter using a brush under running water.
4. Reinstall the filter to the water inlet and reconnect the water supply hose.
5. Open the water tap.

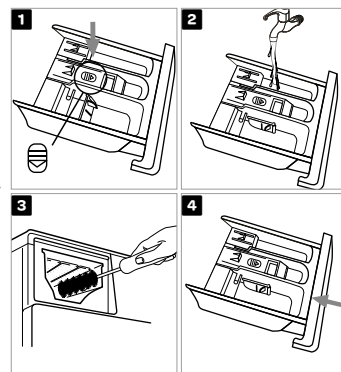

## CLEANING THE DISPENSER TRAY

1. Open the dispenser tray and press down the release  on the cover of the softener compartment and pull the dispenser tray out of the recess.
2. Lift the cover of the softener compartment of the dispenser tray. Wash both items, the cover and the complete dispenser tray under running water. Make sure not to forget to clean the drain hole of the softener compartment and the openings at the bottom of the dispenser tray.
3. Clean the inside of the recess with a brush.
4. Reinstall the cover of the softener compartment and push the dispenser tray back in the recess.

**i**

- Do not use abrasive or caustic agents to clean plastic parts.
- Cleaning the dispenser tray every 3 months ensures normal operation of the appliance.



## CLEANING THE DRAIN PUMP FILTER

The pump filter can filter the yarns and small foreign matters from the washing. Especially after washing fleecy, woolly or very old laundry.

### **WARNING!**

- Unplug the appliance to avoid electrical shock before cleaning.
- Be careful of hot water!
- Allow detergent solution to cool down.
- During cleaning, some water may be spilled. It is recommended to place an absorbent cloth on the floor.

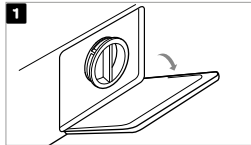

1 Open the pump filter cap.

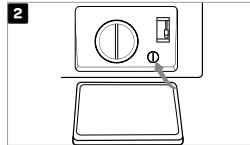

2 Turn 90°, pull out the emergency discharge hose and remove the cap.

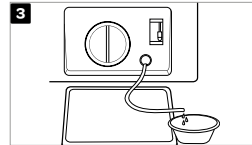

3 When there's no more water coming out, put the emergency discharge hose back.



4 Open the pump filter by turning it counter clockwise. Clean the pump filter under running water.



5 Remove any objects and impurities from the filter housing.

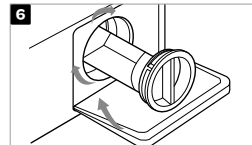

6 Place the pump filter back and turn it clockwise to lock it. Close the pump filter cap.

### **WARNING!**

- Never remove the pump filter cap during a washing cycle. Always wait until the appliance has finished the cycle, and is empty.
- When the appliance is in use and depending on the selected program, there can be hot water in the pump.
- When replacing the pump filter cap, ensure it is securely snapped in place.

## OPENING THE DOOR MANUALLY IN CASE OF A POWER OUTAGE - IN CASE OF A PROGRAM PAUSE

In case of a power outage during a washing cycle, the program will resume after the power is restored in most cases. If not, you can manually open the door and remove the laundry.

### **WARNING!**

- If there is still water in the appliance after a power outage, make sure not to open the door before you manually drain the water from the appliance via the pump filter (see the paragraph CLEANING THE DRAIN PUMP FILTER).

1. When the program is paused or interrupted, open the pump filter cap.
2. The door of the appliance can only be opened by simultaneously pulling the special lever - next to the filter - and the door handle.
3. Open the door manually by pulling the handle towards you.

## • TROUBLE SHOOTING

The appliance will automatically control the operation of particular functions during the washing cycle. If any irregularity occurs, this will be identified by reporting (E:XX) on the display. The appliance will report the error until it is switched off. Disturbances from the environment (e.g. the power grid) may result in various error reports. In such case:

- Switch off the appliance and wait for a few seconds.
- Switch the appliance on and repeat the washing program.
- Most errors during operation can be solved by the user.
- If the error persists, call the customer care service.
- Repairs may only be carried out by an adequately trained person.
- Repair or any warranty claim resulting from incorrect connection or use of the appliance shall not be covered by the warranty. In such cases, the costs of repair shall be charged to the user.
- The warranty does not cover the errors of failures resulting from disturbances from the environment (lighting strike, power grid failures, natural disasters etc.).

## TROUBLE SHOOTING TABLE

Description	Possible cause	What to do?
The appliance does not start	The door is not closed properly. Clothes are stuck.	Close the door properly and restart. Check the laundry.
The door can't be opened	The safety protection is activated.	Disconnect the power and restart.
The appliance does not fill with water.	The water tap is not open. A shut-off system in the aquastop is activated. The internal tube or the water supply hose is damaged.	Open the water tap completely. When the aquastop is activated, it cuts the water supply off. The control glass on the aquastop will be red. Replace the water supply hose.
Water leakage	The connections are not tight enough.	Check and fasten the water supply hose. Check and clean the water discharge hose.
Detergent residues in the dispenser tray	The detergent is damp and/or clotted.	Clean and wipe the dispenser tray dry.
Indicator or display does not work	PC board is not connected or harness has connection problems.	Switch off the power and check if the mains plug is connected properly.
Description	Possible cause	What to do?
Abnormal noise	The transport bolts are still in place.  The floor is not solid or level	Check if the transport bolts have been removed. Make sure the appliance is installed on a solid and level floor.

## ERROR CODE TABLE

Description	Possible cause	What to do?
<b>E10</b>	Water injecting problem during the wash cycle	Check if the water pressure is high enough. Straighten the water supply hose. Clean the inlet filter.
<b>E12</b>	Water overflow	Restart the appliance.
<b>E21</b>	Overtime water draining	Check the water discharge hose for blockage.
<b>E30</b>	The door is not closed properly	Close the door properly and restart.
<b>EXX</b>	Others	Restart the appliance. If the problem persists, please contact the customer service.

## • CUSTOMER SERVICE

Spare parts for your appliance are available for a minimum of 10 years.  
In case of questions, please contact the customer service.



### Risk of electric shock

- Never try to repair an appliance which is defective or presumed to be defective. You may put your own and future users' lives in danger. Only authorised specialists are allowed to carry out this repair work.
- Improper repair will void the warranty and subsequent damages can't be recognized!

---

## TRANSPORT

### IMPORTANT STEPS WHEN MOVING THE APPLIANCE





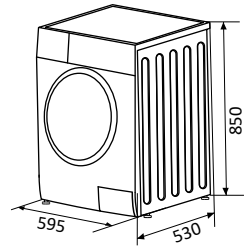

- Unplug the appliance and close the water tap.
- Check, if the door and the dispenser tray are closed properly.
- Remove the water supply hose and the water discharge hose from the house installations.
- Let the water drain completely from the appliance.
- IMPORTANT: Re-install the 4 transport bolts in the back of the appliance.
- The appliance is heavy. Transport with care. Never hold any protruding part of the appliance when lifting. The door of the appliance cannot be used as a handle.

## • TECHNICAL SPECIFICATIONS

<b>Model</b>	VWM9010W
<b>Washing capacity</b>	9.0 kg
<b>Power supply</b>	220-240V~, 50Hz
<b>Rated power</b>	1950 W
<b>MAX. current</b>	10A
<b>Standard water pressure</b>	0.05 MPa - 1 MPa
<b>Dimension (WxDxH in mm)</b>	595 x 530 x 850
<b>Nett weight</b>	65 kg



**In diesem Dokument verwendete Symbole**

	Informationen, Ratschläge, Tipps oder Empfehlungen	
	Warnung	Allgemeine Gefahr
	Warnung	Stromschlaggefahr
	Warnung	Vorsicht, heiße Oberfläche
	Warnung	Feuergefahr
	Lesen Sie unbedingt alle Anweisungen sorgfältig durch.	

## 1 Sicherheitshinweise

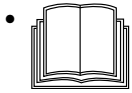

**Lesen Sie diese Anweisungen, bevor Sie das Gerät bedienen, und bewahren Sie diese auf, sodass Sie sie später zurate ziehen können.**

**Verwenden Sie die Waschmaschine nicht, bevor Sie die Anweisungen für die erste Verwendung gelesen haben.**

- Kontrollieren Sie die Verpackung und das Gerät auf Schäden, die während des Transports entstanden sind. Verwenden Sie niemals ein beschädigtes Gerät; nehmen Sie in dem Fall Kontakt mit Ihrem Lieferanten auf.
- Nichtbeachten der Gebrauchsanweisungen oder eine unsachgemäße Verwendung des Geräts kann zu Schäden an der Wäsche oder dem Gerät oder sogar zu Verletzungen beim Benutzer führen. Bewahren Sie die Anleitung an einem praktischen Ort in der Nähe des Geräts auf.

### AUFSTELLUNGORT UND UMGEBUNGSBEDINGUNGEN

- Stellen Sie das Gerät nicht in der Nähe von Wärmequellen und direkter Sonneneinstrahlung auf; andernfalls besteht das Risiko, dass Kunststoff- und Gummiteile angegriffen werden.
- Installieren Sie das Gerät nicht in einem Raum, in dem die Temperatur unter 5 °C abfallen kann. Wenn Wasser im Gerät gefriert, können Teile des Geräts beschädigt werden.



Installieren Sie das Gerät nicht in feuchten Umgebungen oder Räumen, in denen explosive oder giftige Gase vorkommen. Bei auslaufendem Wasser oder Wasserspritzern müssen Sie das Gerät an der Luft trocknen lassen.

- Verwenden Sie niemals brennbare Sprays oder andere brennbare Substanzen in der Nähe des Geräts.

### INSTALLATION

- Stellen Sie das Gerät auf ein ebenes, stabiles und festes Fundament (aus Beton).
- Passen Sie die verstellbaren Füße des Geräts so an, dass es genau waagrecht ausgerichtet ist und stabil steht.
- Vor der ersten Verwendung des Geräts müssen die Transportschrauben entfernt werden; das Einschalten eines verriegelten Geräts kann zu schweren Schäden führen. Der Hersteller haftet in solchen Fällen nicht für eventuelle Schäden.

- Warten Sie mindestens 2 Stunden, bevor Sie das Gerät an das Stromnetz anschließen. Dadurch hat das Gerät Zeit, Raumtemperatur anzunehmen.
- Die Tür lässt sich während des Waschens nicht öffnen.
- Bevor zum ersten Mal Wäsche gewaschen wird, muss das Gerät einmal mit einem kompletten Programm, aber ohne Wäsche laufen.
- Nach dem Waschgang schließen Sie den Wasserhahn und ziehen Sie den Stecker aus der Steckdose. Ziehen Sie niemals direkt am Kabel.
- Entsorgen Sie das Verpackungsmaterial gemäß den vor Ort geltenden Vorschriften. Bewahren Sie das Verpackungsmaterial für Kinder unzugänglich auf. Es besteht Erstickungsgefahr.
- Bevor Sie das Gerät verwenden, muss es kalibriert werden. Befolgen Sie dazu die Anweisungen in dieser Anleitung.

## ELEKTROINSTALLATION

- Schließen Sie das Gerät an eine geerdete Steckdose mit einer Sicherung an, die den auf dem Typenschild angegebenen Werten entspricht.
- Achten Sie besonders darauf, dass das Gerät nicht auf das Stromkabel gestellt wird. Kontrollieren Sie dies nach dem Aufstellen noch einmal.
- ⚠ Um Gefahren zu vermeiden, darf ein beschädigtes Stromkabel nur vom Hersteller, seinem Kundendienstvertreter oder Personen mit vergleichbarer Qualifikation ausgetauscht werden.
- ⚠ Wenn das Gerät beschädigt ist, darf es nicht verwendet werden, bevor es vom Hersteller, seinem Kundendienstvertreter oder Personen mit vergleichbarer Qualifikation repariert wurde.
- Das Gerät darf nicht mit einem Verlängerungskabel an das Stromnetz angeschlossen werden.
- ⚠ Schließen Sie das Gerät nicht mit einem externen Schaltgerät (wie einem programmierbaren Zeitschalter) an die Stromversorgung an und schließen Sie es auch nicht an eine Stromversorgung an, die regelmäßig vom Stromversorger ein- und ausgeschaltet wird.
- Schließen Sie das Gerät nicht an eine Steckdose an, die ausschließlich für Rasierer oder Haartrockner ausgelegt ist.
- Der Netzstecker muss nach der Installation zugänglich sein.
- ⚠ Verwenden Sie niemals ein Verlängerungskabel oder eine Mehrfachsteckdose, um den Anschluss herzustellen.
- ⚠ Ziehen Sie den Stecker nicht aus der Steckdose, wenn brennbares Gas vorhanden ist.
- ⚠ Ziehen Sie den Stecker niemals mit nassen Händen aus der Steckdose.

 Wenn das Gerät nicht verwendet wird, müssen Sie immer den Stecker herausziehen und den Wasserhahn schließen.

- Wasser- und Stromanschluss müssen von einem entsprechend ausgebildeten Techniker oder Spezialisten ausgeführt werden.
- Alle sicherheits- oder leistungsbezogenen Reparaturen und Wartungsarbeiten müssen von ausgebildeten Spezialisten ausgeführt werden.
- Bei einem Defekt dürfen nur zugelassene Ersatzteile von autorisierten Herstellern verwendet werden.
- Wenn das Gerät falsch angeschlossen oder verwendet wird oder von einer unbefugten Person gewartet wird, haftet Inventum nicht für eventuelle Schäden und diese Schäden werden nicht durch die Gewährleistung abgedeckt.

## WASSERINSTALLATION

- Das Gerät ist mit einem einzigen Einlassventil ausgeführt und darf nur an die Kaltwasserversorgung angeschlossen werden.
- Verwenden Sie beim Anschließen des Geräts an die Wasserversorgung den Wasserzulaufschlauch und die Dichtungen, die im Lieferumfang enthalten sind.  
Der Wasserdruck muss zwischen 0,05 und 1,0 MPa (0,5 - 10 bar) liegen.
- Schließen Sie das Gerät immer mit dem im Lieferumfang enthaltenen neuen Wasserzulaufschlauch an die Wasserversorgung an; ein alter Wasserzulaufschlauch darf niemals wiederverwendet werden.
- Das Ende des Wasserablaufschlauchs muss in eine Abflussleitung verlegt werden.
- Überprüfen Sie die Anschlüsse des Wasserzulaufschlauchs, des Wasserhahns und des Wasserablaufschlauchs auf mögliche Probleme aufgrund von Änderungen beim Wasserdruck. Wenn sich die Anschlüsse lösen oder wenn diese undicht werden, müssen Sie den Wasserhahn schließen und eine Reparatur ausführen. Verwenden Sie das Gerät nicht, bevor die Rohre und Schläuche ordnungsgemäß von befugten Personen installiert wurden.

 Bei höheren Waschttemperaturen wird das Glas in der Tür warm. Seien Sie vorsichtig, sodass Sie sich nicht verbrennen. Halten Sie Kinder und Tiere von einer laufenden Waschmaschine fern.

 Entfernen Sie den Filter der Ablaufpumpe nicht, während sich noch Wasser im Gerät befindet. Andernfalls können große Mengen Wasser auslaufen und wenn das Wasser heiß ist, besteht Verbrühungsgefahr.

## WASSERÜBERLAUFSCHUTZ

- Wenn der Wasserstand im Gerät über den normalen Pegel ansteigt, wird der Schutz gegen einen zu hohen Wasserstand (Überlaufschutz) aktiviert. Dieser schließt den Wasserhahn und beginnt mit dem Abpumpen des Wassers. Das Programm wird unterbrochen und es wird ein Fehler gemeldet.

## BEI KINDERN IM HAUSHALT ZU BEACHTEN

- Bevor Sie die Tür des Geräts schließen und das Programm ablaufen lassen, müssen Sie sich vergewissern, dass sich ausschließlich Wäsche in der Trommel befindet (und nicht zum Beispiel ein Kind oder ein Tier in die Trommel geklettert ist).
- Bewahren Sie Waschmittel und Weichspüler für Kinder unzugänglich auf.
- Lassen Sie Kinder bis einschließlich 3 Jahre nicht in die Nähe des Geräts kommen, es sei denn, diese werden kontinuierlich beaufsichtigt.
- Dieses Gerät darf von Kindern ab 8 Jahren und von Personen mit eingeschränkter körperlicher, sensorischer oder geistiger Leistungsfähigkeit oder einem Mangel an Erfahrung oder Wissen verwendet werden, wenn das Gerät von ihnen unter Aufsicht verwendet wird oder sie über die sichere Verwendung des Geräts instruiert wurden und die sich aus einer unsachgemäßen Verwendung ergebenden Gefahren verstehen. Kinder dürfen nicht mit dem Gerät spielen.
- Das Gerät darf nicht von Kindern gereinigt oder gewartet werden, es sei denn, dies geschieht unter Aufsicht.
- Kinder müssen beaufsichtigt werden, sodass sie nicht mit dem Gerät spielen.
- Klettern Sie nicht auf das Gerät und setzen Sie sich nicht darauf.
- Das Gerät erfüllt alle relevanten Sicherheitsnormen.

## BETRIEB UND WARTUNG

- ⚠ Verwenden Sie keine Waschmittel, die Lösungsmittel enthalten; andernfalls können giftige Gase freigesetzt werden, Schäden am Gerät verursacht werden und es besteht Feuer- und Explosionsgefahr.
- Verwenden Sie das Gerät nur zum Waschen von Wäsche, in Übereinstimmung mit der Beschreibung in der Bedienungsanleitung. Das Gerät ist nicht für chemische Reinigung ausgelegt.
- Verwenden Sie nur für Waschmaschinen und die Wäschepflege geeignete Waschmittel. Inventum haftet nicht für Schäden oder Verfärbungen bei Dichtungen und Kunststoffteilen, die durch den falschen Gebrauch von Bleichmitteln oder Farbstoffen verursacht werden.



- Bei einem Defekt dürfen nur zugelassene Ersatzteile von autorisierten Herstellern verwendet werden.
- Kontrolliere Sie, dass alle Taschen leer sind. Scharfe und harte Teile wie Münzen, Broschen/Nadeln, Nägel, Schrauben, Steine usw. können dieses Gerät schwer beschädigen.
- Entfernen Sie alle Gegenstände aus den Taschen (z. B. Feuerzeuge und Streichhölzer), bevor Sie das Gerät verwenden.
- Weichspüler oder vergleichbare Produkte müssen konform ihren Anweisungen verwendet werden.
- Versuchen Sie niemals, die Tür mit Gewalt zu öffnen. Die Tür wird kurz nach dem Ende eines Waschgangs entriegelt.
- Schließen Sie die Tür nicht mit übermäßig viel Kraft. Wenn sich die Tür schwer schließen lässt, müssen Sie kontrollieren, ob die Kleidung richtig in die Trommel gelegt und darin verteilt wurde.
- Wenn das Gerät falsch angeschlossen oder verwendet wird oder von einer unbefugten Person gewartet wird, trägt der Benutzer die Kosten für eventuelle Schäden und die Schäden werden nicht durch die Gewährleistung abgedeckt.
- Verwenden Sie zur Reinigung des Geräts ausschließlich nicht-ätzende Entkalkungsmittel. Halten Sie die Anweisungen des Herstellers des betreffenden Reinigungsmittels ein. Führen Sie nach dem Entkalken mehrere Spülzyklen aus, sodass alle Säurereste (z. B. Essig usw.) entfernt werden.
- Die Gewährleistung bezieht sich nicht auf Verbrauchsteile, geringfügige Farbabweichungen, erhöhte Lärmpegel, die auf das Alter des Geräts zurückzuführen sind und die Funktion des Geräts nicht beeinträchtigen, sowie ästhetische Mängel bei Komponenten, die die Funktion und Sicherheit des Geräts nicht beeinträchtigen.

#### TRANSPORT/UMSTELLEN NACH DER INSTALLATION

- Wenn Sie das Gerät transportieren/umstellen möchten, nachdem es installiert wurde, muss es verriegelt werden, indem mindestens eine Transportschraube angebracht wird.  
Trennen Sie das Gerät vom Stromnetz ab, bevor die Transportschraube eingeschraubt wird.
- Angesammeltes Wasser muss aus dem Gerät abgelassen werden.
- Das Gerät ist schwer. Transportieren Sie es vorsichtig. Heben Sie das Gerät niemals an einem hervorstehenden Teil an. Die Tür des Geräts darf nicht als Griff verwendet werden.

## BESTIMMUNGSGEMÄSSE VERWENDUNG

- Das Gerät ist nur für den Hausgebrauch ausgelegt. Wenn das Gerät für professionelle oder kommerzielle Zwecke oder für andere Zwecke verwendet wird, die über den normalen Gebrauch in einem Haushalt hinausgehen, oder wenn das Gerät von einer Person verwendet wird, die kein Verbraucher ist, entspricht der Gewährleistungszeitraum dem kürzesten von der geltenden Gesetzgebung vorgeschriebenen Gewährleistungszeitraum.
- Dieses Gerät ist für den Gebrauch in Haushalten oder für einen ähnlichen Gebrauch ausgelegt, z. B.:
  - in Personalküchen, in Geschäften, Büros und anderen Arbeits-/Unterkunfts-bereichen;
  - auf bäuerlichen Anwesen;
  - von Gästen in Hotels, Motels und anderen Unterkunfts-bereichen;
  - in Bed-and-Breakfast-Unterkünften;
  - in Räumen für die gemeinschaftliche Nutzung in Wohnblocks oder in Waschsalo-nen.
- Das Gerät ist nicht für den Gebrauch durch Personen (einschließlich Kindern) mit eingeschränkter körperlicher oder mentaler Leistungsfähigkeit oder einem Mangel an Erfahrung oder Wissen ausgelegt. Diese Personen müssen von einer Person, die für ihre Sicherheit verantwortlich ist, in den Gebrauch des Geräts eingewiesen werden.

## ALTGERÄTE

- Bauen Sie die Tür aus oder deaktivieren Sie das Schloss, wenn Sie das Gerät entsorgen. Es ist schon vorgekommen, dass Kinder in Altgeräte geklettert sind und sich dort eingeschlossen haben. Um eine derart gefährliche Situation zu verhindern, müssen Sie das Schloss des Geräts unbrauchbar machen und die Stromkabel abtrennen.



Dieses Symbol weist darauf hin, dass dieses Produkt in der gesamten EU nicht mit dem normalen Hausmüll entsorgt werden darf.

Um einer Schädigung der Umwelt bzw. der menschlichen Gesundheit durch unkontrollierte Müllbeseitigung vorzubeugen, entsorgen Sie dieses Gerät bitte auf eine verantwortungsbewusste Weise. Damit unterstützen Sie auch die nachhaltige Wiederverwendung von Rohstoffen/Wertstoffen. Verwenden Sie zur Rückgabe Ihres gebrauchten Geräts bitte die entsprechenden Rückgabe- und Sammelsysteme oder wenden Sie sich an den Händler, bei dem das Produkt gekauft wurde. Dieser kann dieses Produkt annehmen und einer umweltfreundlichen Wiederverwertung zuführen.

## 2 Produktbeschreibung

1. Obere Abdeckung
2. Bedienfeld
3. Stromkabel
4. Trommel
5. Pumpenfilter
6. Wasserablaufschlauch
7. Verstellbare FüÙe
8. Tür
9. Einspülchale
10. Wasserzulaufschlauch

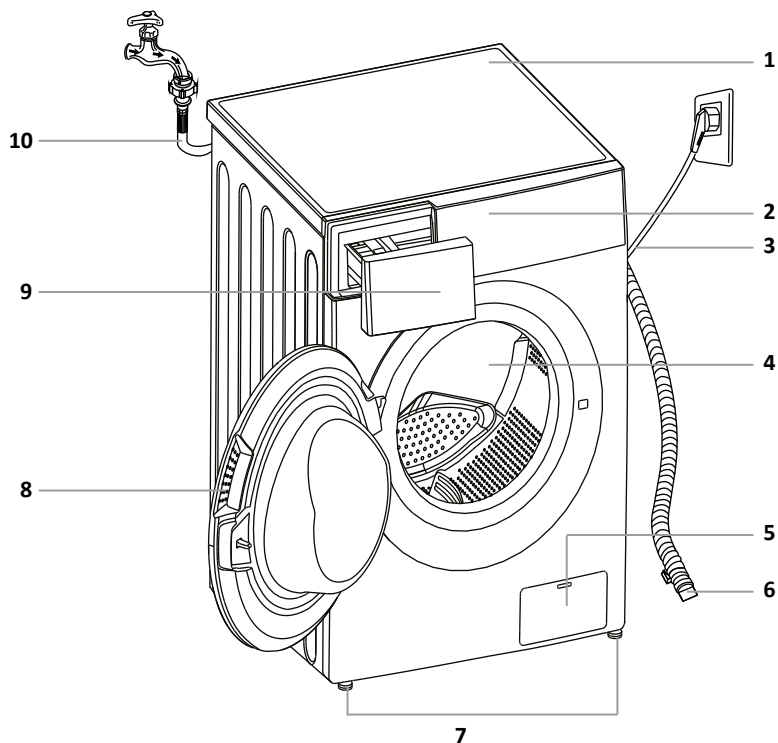

4 x Abdeckkappe



1 x Zulaufschlauch  
für kaltes Wasser



1 x Bedienungsan-  
leitung

## 3 Installation und Anschluss

### FÜR DIE INSTALLATION BENÖTIGTER PLATZ

#### WARNUNG!

- Stabilität ist ein wichtiger Faktor, um zu verhindern, dass sich das Produkt durch den Aufstellort bewegt!  
Stellen Sie sicher, dass Sie das Gerät auf einem stabilen Untergrund aufstellen und in Längs- und Querrichtung präzise ausrichten, indem Sie die verstellbaren Füße drehen.
- Vergewissern Sie sich, dass das Gerät nicht auf dem Stromkabel steht.
- Vergewissern Sie sich, dass der minimal benötigte Abstand zu den Wänden eingehalten wird (siehe die Abbildung).

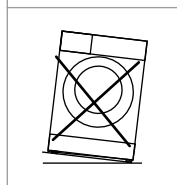
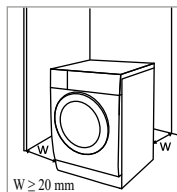

 Der Raum, in dem das Gerät aufgestellt wird, muss folgende Anforderungen erfüllen:

1. Er ist trocken und hat ein ebenes und stabiles Fundament.
2. Direktes Sonnenlicht wird vermieden.
3. Eine ausreichende Be-/Entlüftung ist gewährleistet.
4. Die Raumtemperatur liegt über 5 °C.
5. Das Gerät ist weit von Wärmequellen wie Kohle-, Gas- oder Holzbrennern entfernt.

### DAS GERÄT AUSPACKEN

#### WARNUNG!

- Das Gerät muss von mindestens zwei Personen transportiert/umgestellt werden. Tragen Sie dabei Schutzkleidung, zum Beispiel robuste Handschuhe.
- Verpackungsmaterial (z. B. Plastikbeutel/Folien, Styropor) kann für Kinder gefährlich sein.
- Es besteht Erstickungsgefahr! Halten Sie die gesamte Verpackung von Kindern fern.

1. Entfernen Sie den Pappkarton und die Styropor-Verpackung.
2. Heben Sie die Waschmaschine an und entfernen Sie die Verpackung von der Unterseite. Kontrollieren Sie, ob das kleine dreieckige Schaumstoffstück [A] gemeinsam mit der unteren Verpackung entfernt wurde. Wenn dies nicht so ist, legen Sie das Gerät auf eine Seite und entfernen Sie dieses Stück vorsichtig mit der Hand.
3. Entfernen Sie das Klebeband, mit dem das Stromkabel und der Wasserablaufschlauch befestigt sind.
4. Nehmen Sie den Wasserzulaufschlauch aus der Trommel.

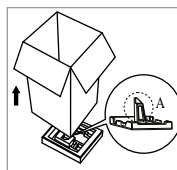

### DIE TRANSPORTSCHRAUBEN ENTFERNEN

#### WARNUNG!

Vor der ersten Verwendung des Geräts müssen die Transportschrauben aus der Rückseite des Geräts entfernt werden. Ein verriegeltes Gerät kann beschädigt werden, wenn es zum ersten Mal eingeschaltet wird. Diese Art von Schäden wird nicht von der Gewährleistung abgedeckt!



Lösen Sie die 4 Transportschrauben mit einem Schraubenschlüssel.



Entfernen Sie die Schrauben, inklusive der Gummitteile, und bewahren Sie diese für eine zukünftige Verwendung auf.



Decken Sie die Öffnungen mit den Abdeckkappen ab.

## DAS GERÄT WAAGERECHT AUSRICHTEN



### WARNUNG!

- Die Sicherungsmuttern müssen bei allen vier Füßen fest gegen das Gehäuse geschraubt werden; damit wird sichergestellt, dass das Gerät fest und sicher steht.

Richten Sie das Gerät mit einer Wasserwaage und einem Schraubenschlüssel waagerecht aus.

- Lösen Sie die Sicherungsmutter mit einem Schraubenschlüssel.
- Drehen Sie den Fuß heraus, bis er den Boden berührt.
- Richten Sie das Gerät in Längs- und Querrichtung waagerecht aus, indem Sie die verstellbaren Füße einstellen.
- Wenn die Füße richtig eingestellt sind, ziehen Sie die Sicherungsmuttern mit einem Schraubenschlüssel an, bis diese gegen das Gehäuse anliegen.

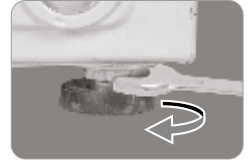

## DEN WASSERZULAUFSCHLAUCH ANSCHLIESSEN



### WARNUNG!

Um Undichtigkeiten oder Wasserschäden zu vermeiden, müssen Sie unbedingt die Anweisungen in diesem Kapitel befolgen.

- Vergewissern Sie sich, dass der Wasserzulaufschlauch nicht geknickt, zusammengedrückt oder verändert ist.



Drehen Sie den Wasserzulaufschlauch mit der Hand fest, und zwar fest genug, um eine gute Dichtung zu gewährleisten. Nach dem Anschließen des Schlauchs muss die Dichtung auf Undichtigkeiten kontrolliert werden. Verwenden Sie zum Anschließen des Wasserzulaufschlauchs niemals eine Zange oder ein ähnliches Werkzeug; andernfalls kann das Gewinde der Mutter beschädigt werden.

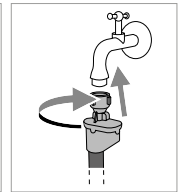
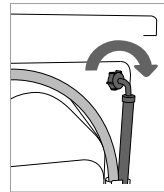

- Schließen Sie den Wasserzulaufschlauch an das Wassereinlassventil auf der Rückseite des Geräts an.
- Schließen Sie das andere Ende des Wasserzulaufschlauchs mit dem Aquastop (dem Überlaufschutz) an den Kaltwasserhahn an.

## DEN WASSERABLAUFSCHLAUCH ANSCHLIESSEN



### WARNUNG!

- Vergewissern Sie sich, dass Sie den Wasserablaufschlauch nicht knicken oder (stark) in die Länge ziehen.
- Schließen Sie den Wasserablaufschlauch korrekt an, andernfalls können Schäden durch auslaufendes Wasser entstehen.

Leiten Sie den Wasserablaufschlauch in ein Abflussrohr, ein Waschbecken oder einen Bodenablauf ein. Seien Sie vorsichtig und achten Sie darauf, dass Sie den Wasserablaufschlauch nicht zu tief in den Ablauf stecken. Andernfalls kann das Abwasser nicht ungehindert ablaufen. Der vertikale Abstand vom Boden zum Ende des Ablaufschlauchs darf nicht größer als 100 cm und nicht kleiner als 60 cm sein.

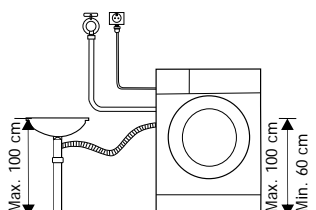
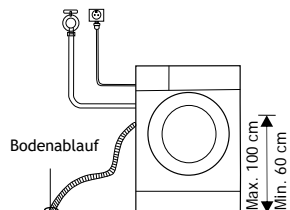

- In einen Bodenablauf gesteckter Wasserablaufschlauch.
- An ein Abflussrohr angeschlossener Wasserablaufschlauch.

## DAS GERÄT AN DAS STROMNETZ ANSCHLIESSEN



### WARNUNG!

- Warten Sie mindestens 2 Stunden, bevor Sie das Gerät an das Stromnetz anschließen. Dadurch hat das Gerät Zeit, Raumtemperatur anzunehmen.
- Schließen Sie das Gerät an eine geerdete Steckdose an. Die Steckdose muss nach der Installation gut zugänglich sein. Die Steckdose muss mit einem Schutzkontakt ausgeführt sein (in Übereinstimmung mit den relevanten geltenden Vorschriften).
- Die Angaben zu Ihrem Gerät finden Sie auf dem Typenschild.



### WARNUNG!

- Es wird empfohlen, einen Überspannungsschutz zu integrieren, um das Gerät vor einem Blitzschlag zu schützen.



### WARNUNG!

- Schließen Sie das Gerät nicht mit einem Verlängerungskabel an das Stromnetz an.



- Schließen Sie das Gerät nicht an eine Steckdose an, die ausschließlich für Rasierer oder Haartrockner ausgelegt ist.
- Alle sicherheits- oder leistungsbezogenen Reparaturen und Wartungsarbeiten müssen von ausgebildeten Spezialisten ausgeführt werden.
- Ein beschädigtes Stromkabel darf nur von einer vom Hersteller autorisierten Person ausgetauscht werden.

## 4 Bedienung

### • SCHNELLES STARTEN



#### ACHTUNG!

- Vergewissern Sie sich, dass das Gerät ordnungsgemäß installiert ist, bevor Sie einen Waschgang starten.
- Ihr Gerät wurde gründlich überprüft, bevor es die Fabrik verlassen hat. Wir empfehlen, das Gerät vor der ersten Verwendung zu reinigen; damit entfernen Sie eventuell vorhandenes Restwasser und neutralisieren Sie mögliche Gerüche. Lassen Sie dazu das Programm Trommelreinigung ohne Wäsche und Waschmittel laufen. Siehe das Kapitel WASCHEN.



#### DAS GERÄT KALIBRIEREN

Es wird empfohlen, das Gerät vor der Verwendung zu kalibrieren. Auf diese Weise wird die beste Leistung erzielt.

Das Gerät kann die Menge der in die Trommel geladenen Wäsche selbst erfassen. Diese Funktion optimiert die Leistung des Geräts, indem Strom- und Wasserverbrauch minimiert werden. Dadurch sparen Sie Zeit und Geld.

Daher empfehlen wir, das Gerät zu kalibrieren, um eine optimale Nutzung zu gewährleisten.

1. Nehmen Sie das gesamte Zubehör aus der Trommel und schließen Sie die Tür.
2. Stecken Sie den Netzstecker in die Steckdose.
3. Stellen Sie bei dem Gerät ein beliebiges Programm ein und drücken Sie die Tasten STARTVERZÖGERUNG und TEMP gleichzeitig 10 Sekunden lang, bis [t19] angezeigt wird.
4. Drücken Sie ►||, um das Gerät zu starten. Die Trommel dreht sich und das Gerät wird kalibriert.
5. Warten Sie, bis sich die Trommel nicht mehr dreht und eine [beliebige Zahl] angezeigt wird.
6. Schalten Sie das Gerät aus.

## VOR JEDEM WASCHGANG

- Die Umgebungstemperatur bei dem Gerät muss zwischen 5 und 40 °C liegen. Wenn das Gerät bei einer Temperatur unter 0 °C verwendet wird, können das Einlassventil und das Ablaufsystem beschädigt werden. Wenn das Gerät unter Gefrierbedingungen installiert wurde, muss es in eine Umgebung mit einer normalen Raumtemperatur gebracht werden, um sicherzustellen, dass der Wasserzulaufschlauch und der Wasserablaufschlauch vor der Verwendung auftauen können.
- Sortieren Sie die Wäsche vor jedem Waschvorgang anhand der Waschetiketten. Lesen Sie auch die Anweisungen zur Verwendung des Waschmittels. Verwenden Sie nicht schäumendes oder weniger stark schäumendes Waschmittel, das für Maschinenwäsche geeignet ist.

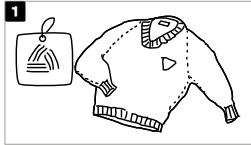

1 Schauen Sie sich das Pflegeetikett an.

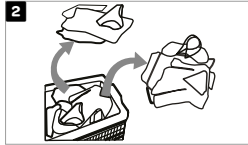

2 Sortieren Sie die Wäsche nach Farbe und Material.

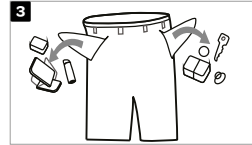

3 Drehen Sie die Taschen nach außen. Vergewissern Sie sich, dass nichts in den Taschen zurückbleibt.

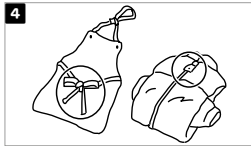

4 Binden Sie alle Bänder und Gurte zusammen und schließen Sie Knöpfe und Reißverschlüsse.

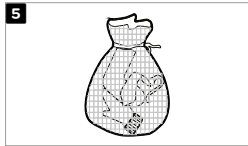

5 Stecken Sie kleine Wäschestücke und empfindliche Kleidungsstücke in einen speziellen Waschbeutel.

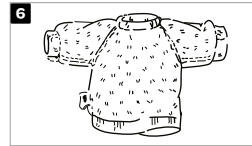

6 Drehen Sie Gewebe, die leicht Knötchen bilden, und Hochflorgewebe auf links.

## **WARNUNG!**

- Waschen Sie keine Kleidungsstücke, die mit brennbaren oder explosiven Stoffen (wie Wachs, Öl, Farbe, Benzin, Alkohol, Kerosin oder anderen entflammaren Materialien) gereinigt, gewaschen oder abgetupft wurden bzw. damit getränkt sind.
- Wenn einzelne Stücke gewaschen werden, kann schnell eine starke Exzentrizität in der Trommel entstehen; dies führt zu Schwingungen und Lärm durch das Ungleichgewicht. Daher wird empfohlen, ein oder zwei zusätzliche Wäschestücke zur Wäsche zu geben, sodass sich die Trommel gleichmäßiger drehen kann.

## • WASCHEN

### VORBEREITUNG VOR DEM WASCHVORGANG

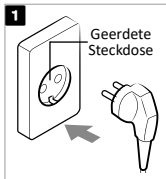

1 Stecker einstecken

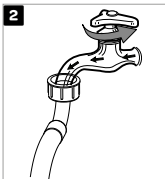

2 Den Wasserhahn öffnen

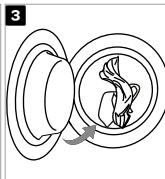

3 Die Tür öffnen und die Trommel beladen

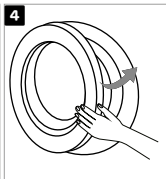

4 Die Tür schließen

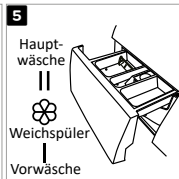

5 Waschmittel einfüllen

## **HINWEIS!**

- Wenn die Funktion Vorwäsche ausgewählt wird, muss zusätzliches Waschmittel in Fach I gegeben werden.

## WASCHEN

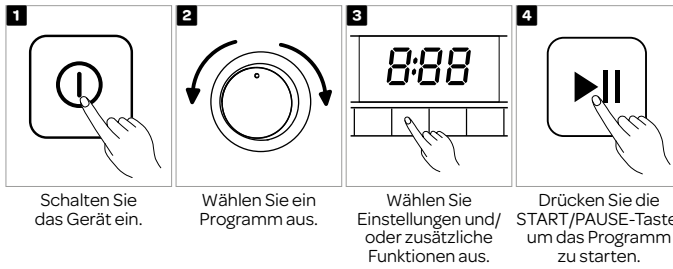

## NACH DEM WASCHEN

Wenn das Programm beendet und das Gerät fertig ist, ertönt ein Summer und auf dem Display wird einige Sekunden lang [ End ] (Ende) angezeigt, bevor das Display erlischt.

## EINSPÜLSCHALE

- I Vorwäsche
- II Hauptwäsche
- ☼ Weichspüler

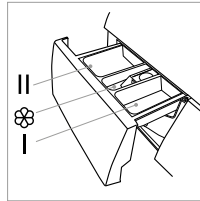

### **i** ACHTUNG!

- Wenn die Funktion Vorwäsche ausgewählt wird, muss zusätzliches Waschmittel in Fach I gegeben werden.
- Nicht bei allen Programmen muss Waschmittel eingefüllt werden. Weitere Informationen finden Sie in der Tabelle unten.
- Legen Sie keine Wasch kapseln in die Einspülschale.

Programm	I	II	☼
Favorit			
Baumwolle	○	●	○
Synthetik	○	●	○
Mix	○	●	○
Bettwäsche	○	●	○
Allergie	○	●	○
20 °C		●	○

Programm	I	II	☼
Schnell 15 Min.		●	○
Steril 70°C		●	○
ECO 40-60		●	○
Wolle		●	○
Spülen & Schleudern			○
Schleudern & Abpumpen			
Trommelreinigung			

● Bedeutet Waschmittel „obligatorisch“

○ Bedeutet Waschmittel/Weichspüler optional

### **i** HINWEIS!

- Bevor Sie harte Klumpen Pulverwaschmittel oder ein zähflüssiges Flüssigwaschmittel in die Einspülschale geben, sollten Sie diese(s) mit etwas Wasser auflösen; andernfalls besteht die Gefahr, dass die Leitung des Geräts verstopft und Wasser überläuft.
- Wählen Sie ein geeignetes Waschmittel aus, das auf die ausgewählte Wascht temperatur und das Material abgestimmt ist. Dadurch erzielen Sie die beste Waschleistung und minimieren Sie den Wasser- und Stromverbrauch.
- Dosieren Sie Pulver- oder Flüssigwaschmittel gemäß den Angaben des Herstellers; berücksichtigen Sie dabei die Wascht temperatur, das Waschprogramm, den Verschmutzungsgrad der Wäsche und die Wasserhärte.



## BEDIENFELD

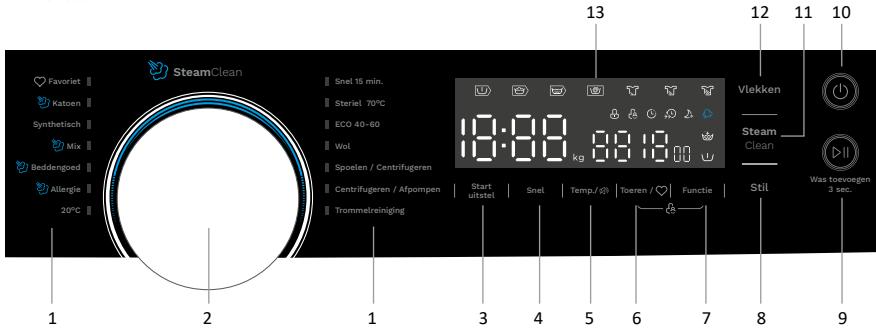

Nr.	Symbol	Taste oder Anzeige	Beschreibung
1.		Programme	Verfügbare Programme (weitere Informationen finden Sie in der Tabelle mit den Programmen).
2.		Programmwahl-Drehknopf	Drehen Sie den Programmwahl-Drehknopf nach links oder rechts und wählen Sie damit das gewünschte Programm aus.
3.	Start uitstel	Startverzögerung	Mithilfe dieser Funktion können Sie einstellen, dass ein Waschgang nach Ablauf einer bestimmten Zeit gestartet wird.
4.	Snel	Schnell	Mit dieser Funktion reduzieren Sie die Waschzeit bei einem Programm.
5.	Temp./°C	Temperatur	Die Waschtemperatur kann gegebenenfalls angepasst werden, indem die Taste Temperatur gedrückt wird. Die folgenden 6 Einstellungen sind möglich: Kalt - 20 °C - 30 °C - 40 °C - 60 °C - 70 °C - 90 °C
6.	Toeren / ♥	Schleuderdrehzahl	Die Schleuderdrehzahl kann gegebenenfalls angepasst werden, indem diese Taste gedrückt wird. Die folgenden 7 Einstellungen sind möglich: 0 - 400 - 600 - 800 - 1000 - 1200 - 1400
7.	Functie	Funktion	Drücken Sie diese Taste, um eine oder mehrere zusätzliche Funktionen auszuwählen, zum Beispiel Vorwäsche und Extra Spülen.
8.	Stil	Leise	Wenn die ausgewählte Schleuderdrehzahl über 800 U/Min liegt, wird diese auf 800 U/Min reduziert. Wenn diese Funktion ausgewählt ist, wird der Ton der Bedienelemente stummgeschaltet.
9.	 Was toevoegen 3 sec.	Start/Pause-Taste	Drücken Sie diese Taste, um den Waschgang zu starten oder zu unterbrechen.
		Wäsche nachlegen 3 Sek.	Drücken Sie die Taste 3 Sekunde lang, um Wäsche in die Trommel zu legen oder herauszunehmen. Weitere Informationen finden Sie im Abschnitt Wäsche nachlegen.
10.		Einschalten/ Ausschalten	Drücken Sie diese Taste, um das Gerät ein- bzw. auszuschalten.
11.		Dampfreinigungs- funktion	Die Dampfreinigungsfunktion kann bei den folgenden Programmen ausgewählt werden: Baumwolle, Mix, Bettwäsche oder Allergie.
12.	Vlekken	Verschmut- zungsgrad	Mit dieser Funktion können Sie auswählen, wie stark verschmutzt Ihre Wäsche ist. Durch den ausgewählten Verschmutzungsgrad verlängert bzw. verkürzt sich die Waschzeit.
13.		Display	Auf dem Display werden die Einstellungen, die geschätzte Restzeit, Optionen und Statusmeldungen für Ihr Gerät angezeigt. Das Display bleibt während des Waschgangs eingeschaltet.

## DISPLAY

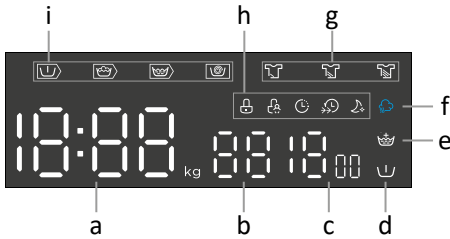

Buchstabe	Symbol	Taste oder Anzeige	Beschreibung
a	18:88		Zeigt die Waschzeit, Verzögerungszeit, Fehlercodes und Ende an
b	88		Temperaturanzeige
c	1400		Anzeige der Schleuderdrehzahl
d		Vorwäsche	Wenn diese Anzeige leuchtet, wurde die Vorwaschfunktion aktiviert.
e		Extra Spülen	Wenn diese Anzeige leuchtet, wurde die Funktion Extra Spülen aktiviert.
f		Dampfreinigungs- funktion	Wenn diese Anzeige leuchtet, wurde die Dampfreinigungsfunktion aktiviert.
g		Leicht	Der ausgewählte Verschmutzungsgrad leuchtet.
		Mittel	
		Stark	
h		Türverriegelung	Wenn diese Anzeige leuchtet, ist die Tür des Geräts verriegelt; sie kann dann nicht geöffnet werden.
		Kindersicherung	Wenn diese Anzeige leuchtet, ist die Kindersicherung aktiviert.
		Startverzögerung	Wenn diese Anzeige leuchtet, ist die Funktion Startverzögerung aktiviert.
		Schnellwäsche	Wenn diese Anzeige leuchtet, ist die Funktion Schnellwäsche aktiviert.
		Leise	Wenn diese Anzeige leuchtet, ist die Funktion Leise aktiviert.
i		Vorwäsche	Mit den verschiedenen, nacheinander aufleuchtenden Symbolen wird die aktuelle Phase des Waschprogramms angezeigt.
		Waschen	
		Spülen	
		Schleudern	

### Start uitstel **Startverzögerung**

Mithilfe dieser Funktion können Sie einstellen, dass ein Waschgang nach Ablauf einer bestimmten Zeit gestartet wird. Gehen Sie dazu wie folgt vor:

1. Starten Sie das Gerät und wählen Sie ein Programm aus.
2. Drücken Sie die Taste STARTVERZÖGERUNG und wählen Sie die Verzögerungszeit aus. Stellen Sie die Stunden ein, indem Sie die Taste STARTVERZÖGERUNG mehrere Male drücken oder diese gedrückt halten. Eine Einstellung zwischen 0 und 24 Stunden ist möglich.
3. Drücken Sie die START/PAUSE-Taste, um die Verzögerungszeit zu starten.

### **HINWEIS!**

- In Kombination mit der Funktion STARTVERZÖGERUNG sollten Sie vorzugsweise Pulverwaschmittel verwenden und kein Flüssigwaschmittel.

### **Abbrechen der Startverzögerung**

Wenn Sie die Funktion STARTVERZÖGERUNG abbrechen möchten, bevor das Waschprogramm gestartet wurde, drücken Sie die Taste STARTVERZÖGERUNG erneut, bis auf dem Display O H angezeigt wird.

Snel

### Schnell

Die Waschzeit kann gegebenenfalls verkürzt werden, indem die Taste Schnell gedrückt wird. Es hängt von dem ausgewählten Programm ab, wie viel kürzer die Waschzeit sein wird.

Temp./ 

### Temperatur

Die Waschtemperatur kann gegebenenfalls angepasst werden, indem die Taste Temperatur gedrückt wird. Die folgenden 6 Einstellungen sind möglich: Kalt - 20 °C - 30 °C - 40 °C - 60 °C - 70 °C - 90 °C.

Toeren / 

### Schleuderdrehzahl

Die Schleuderdrehzahl kann gegebenenfalls angepasst werden, indem diese Taste gedrückt wird. Die folgenden 7 Einstellungen sind möglich: 0 - 400 - 600 - 800 - 1000 - 1200 - 1400.

Functie

### Funktion

Drücken Sie diese Taste, um eine oder mehrere zusätzliche Funktionen auszuwählen, zum Beispiel Vorwäsche und Extra Spülen,

#### Vorwäsche

Bevor der Hauptwaschgang gestartet wird, wird die Wäsche vorgewaschen, um die Waschleistung zu verbessern. Diese Funktion ist insbesondere für stark verschmutzte Wäsche mit hartnäckigen oberflächlichen Flecken geeignet. Hinweis: Vergessen Sie nicht, auch Waschmittel in Fach I zu füllen.

#### Extra Spülen

Wenn diese Funktion ausgewählt wird, wird ein zusätzlicher Spülgang hinzugefügt.

Stil

### Leise

Wenn die ausgewählte Schleuderdrehzahl über 800 U/Min liegt, wird diese auf 800 U/Min reduziert. Der Ton der Bedienelemente wird automatisch stummgeschaltet, wenn Sie diese Funktion auswählen.

 SteamClean

### Dampfreinigungsfunktion

Die Dampfreinigungsfunktion kann bei den folgenden Programmen ausgewählt werden: Baumwolle, Mix, Bettwäsche und Allergie. Die Dampfreinigungsfunktion wird am Ende des Programms hinzugefügt und hilft dabei z. B. Bakterien und Hausstaubmilben zu beseitigen.

Vlekken

### Verschmutzungsgrad

Der Verschmutzungsgrad ist automatisch auf Mittel eingestellt. Kontrollieren Sie Ihre Wäsche und passen Sie den Verschmutzungsgrad gegebenenfalls an. Wenn Sie den Verschmutzungsgrad Leicht auswählen, kann sich die Waschzeit verringern. Bei dem Verschmutzungsgrad Stark kann sich die Waschzeit verlängern.



Was toevoegen  
3 sec.

### Wäsche nachlegen

Während eines Waschgangs kann Wäsche nachgelegt oder herausgenommen werden. Nach einer gewissen Zeit kann die Tür des Geräts geöffnet werden, wenn Wasserstand und -temperatur unter einem voreingestellten Grenzwert liegen. Wenn folgende Bedingungen erfüllt sind, wird das elektronische Türschloss freigegeben und die Tür des Geräts kann geöffnet werden:

- Die Wassertemperatur in der Trommel muss geeignet sein;
- Der Wasserstand in der Trommel muss unter einem bestimmten Niveau liegen.

### ACHTUNG!

Wenn sich die Trommel noch dreht und sich eine große Menge Wasser mit hoher Temperatur in der Trommel befindet, ist der Zustand nicht sicher und die Tür kann nicht mit Gewalt geöffnet werden.

- Verwenden Sie die Funktion WÄSCHE NACHLEGEN nicht, wenn sich der Wasserstand über der Kante der inneren Trommel befindet oder wenn die Wassertemperatur hoch ist.

Gehen Sie wie folgt vor, um während eines Waschgangs Wäsche in die Trommel nachzulegen oder aus der Trommel zu nehmen:

1. Drücken Sie die START/PAUSE-Taste 3 Sekunden lang.
2. Warten Sie, bis sich die Trommel nicht mehr dreht.
3. Die Tür wird entriegelt.
4. Öffnen Sie die Tür und legen Sie Wäsche nach oder nehmen Sie Wäsche heraus.
5. Schließen Sie die Tür und drücken Sie die START/PAUSE-Taste. Der Waschgang wird fortgesetzt.

## ACHTUNG!

- Wenn während des Waschgangs eine größere Menge an Wäsche nachgelegt wird, ist das Waschergebnis möglicherweise schlechter, da das Gerät zu Beginn des Waschgangs ein geringeres Gewicht bei der Wäscheladung erfasst hat und daher weniger Wasser genommen hat. Eine zu geringe Menge an Wasser im Verhältnis zur Wäschemenge kann auch zu Beschädigungen bei der Wäsche führen (wenn trockene Wäschestücke aneinander reiben). Außerdem kann sich die Waschzeit verlängern.
- Die Waschzeit wird an der Stelle wieder aufgenommen, an der das Waschprogramm unterbrochen wurde.

---

## WEITERE FUNKTIONEN

Toeren /  Functie



### Kindersicherung

Dies ist eine Sicherheitsfunktion, die Kinder daran hindert, das Bedienfeld zu verwenden.

#### Die Kindersicherung aktivieren

- Drücken Sie die Tasten SCHLEUDERDREHZAHL und FUNKTION gleichzeitig 3 Sekunden lang, bis der Summer ertönt. Die Anzeige für die Kindersicherung leuchtet auf. Wenn ein Waschprogramm läuft, werden auf dem Display des Geräts abwechselnd [ KS ] und die Restzeit angezeigt.

#### Die Kindersicherung deaktivieren

- Drücken Sie die Tasten SCHLEUDERDREHZAHL und FUNKTION gleichzeitig 3 Sekunden lang, bis der Summer ertönt. Die Anzeige für die Kindersicherung erlischt.

## ACHTUNG!

Wenn die KINDERSICHERUNG aktiviert ist und ein Waschprogramm läuft, werden auf dem Display des Geräts abwechselnd [ KS ] und die Restzeit angezeigt.

Wenn eine beliebige Taste gedrückt wird, blinkt die Anzeige für die KINDERSICHERUNG 3 Sekunden lang.

Wenn das Programm beendet ist, werden [ KS ] und [ END ] 10 Sekunden lang abwechselnd auf dem Display angezeigt; anschließend blinkt die Anzeige 3 Sekunden lang.

Mit der Kindersicherung werden die Funktionen aller Tasten deaktiviert, außer der Ein-/Aus-Taste und der Tastenkombination für die Kindersicherung!

Die Kindersicherung kann nur durch das gleichzeitige Drücken der zwei Tasten SCHLEUDERDREHZAHL und FUNKTION deaktiviert werden.

Bitte deaktivieren Sie die Kindersicherung, bevor Sie ein neues Programm auswählen!

---

## Temp./ Den Summer stummschalten

Der Ton des Summers kann stummschaltet werden.

### So schalten Sie den Summer stumm

1. Wählen Sie ein beliebiges Programm aus.
2. Drücken Sie die Taste TEMPERATUR 3 Sekunden lang. Der Summer ist stummschaltet.

### Den Summer aktivieren

1. Wählen Sie ein beliebiges Programm aus.
2. Drücken Sie die Taste TEMPERATUR 3 Sekunden lang. Der Summer ist wieder aktiviert.

## ACHTUNG!

- Nach dem Stummschalten der Summerfunktion sind keine akustischen Signale mehr aktiviert.

---

## Favoriet Favorit

Unter Favorit können Sie Ihr am häufigsten verwendetes Programm mit den ausgewählten Funktionen speichern. So speichern Sie Ihr favorisiertes Programm:

Wählen Sie das betreffende Programm aus, mit allen Einstellungen und Optionen. Drücken Sie die Taste SCHLEUDERDREHZAHL 3 Sekunden lang, bevor Sie das Programm starten. Ihr favorisiertes Programm ist jetzt gespeichert. Als Standardeinstellung ist hier das Programm Baumwolle gespeichert.

---

## Display

Auf dem Display werden Einstellungen, geschätzte Restzeit, Schleuderdrehzahl, Temperatur, Startverzögerung, Optionen und Statusmeldungen für Ihr Gerät angezeigt. Das Display bleibt während des Waschgangs eingeschaltet.

Dauer des Waschgangs	Startverzögerung	Ende
125	2h	End
Schleuderdrehzahl	Temperatur	Fehler
400	30	E 30

## PROGRAMME

Programm	Max. Beladung	Beschreibung des Programms
Baumwolle	9,0 kg	Waschprogramm für normal oder stark verschmutzte Wäsche; weiße Wäsche oder Buntwäsche. Die Temperatur kann separat eingestellt werden; beachten Sie dabei die Angaben auf der Wäsche. Schleuderdrehzahl und Temperatur können nach Ihren Wünschen eingestellt werden.
Synthetik	4,5 kg	Waschprogramm für synthetische Kleidungsstücke wie: Hemden, Jacken oder Mischgewebe. Wenn Sie Maschenware/gewirkte Textilien waschen, müssen Sie die Waschmittelmenge reduzieren, da sich anders durch die lockere Gewebestruktur leicht Schaumbblasen bilden. Schleuderdrehzahl und Temperatur können nach Ihren Wünschen eingestellt werden.
Mix	9,0 kg	Waschprogramm für Kleidungsstücke aus Mischfasern oder Viskose und Baumwolle. Schleuderdrehzahl und Temperatur können nach Ihren Wünschen eingestellt werden.
Bettwäsche	9,0 kg	Spezielles Waschprogramm zum Waschen von Bettdecken oder Bettwäsche. Schleuderdrehzahl und Temperatur können nach Ihren Wünschen eingestellt werden.
Allergie	9,0 kg	Waschprogramm zum Waschen von normal bis stark verschmutzten Kleidungsstücken, die spezielle Pflege benötigen, zum Beispiel Kleidung von Menschen mit extrem empfindlicher Haut oder Hautallergien. Es wird empfohlen, die Kleidungsstücke auf links zu drehen, dadurch werden Hautreste und andere Rückstände gründlich entfernt. Schleuderdrehzahl und Temperatur können nach Ihren Wünschen eingestellt werden.
20 °C	4,5 kg	20 °C ist die Standardtemperatur. Waschen mit kaltem Wasser ist auch möglich. Kann zum Waschen von Seide oder Kleidungsstücken verwendet werden, die Handwäsche erfordern. Die Schleuderdrehzahl kann nach Ihren Wünschen eingestellt werden.
Schnell 15 Min.	2,0 kg	Besonders kurzes Waschprogramm, geeignet für eine kleine Menge leicht verschmutzter Kleidungsstücke. Schleuderdrehzahl und Temperatur können nach Ihren Wünschen eingestellt werden.
Steril 70 °C	4,5 kg	Waschprogramm, bei dem die Waschttemperatur länger als 30 Minuten über 60 Grad liegt; dadurch werden schädliche Bakterien effektiv beseitigt. Die Schleuderdrehzahl kann nach Ihren Wünschen eingestellt werden.
ECO 40-60	9,0 kg	Waschprogramm, mit dem normal verschmutzte Baumwollwäsche gewaschen werden kann, die gemäß dem Pflegeetikett bei 40 °C oder 60 °C gewaschen werden darf. Schleuderdrehzahl und Temperatur können nicht geändert werden.
Wolle	2,0 kg	Schonendes Waschprogramm für Kleidungsstücke aus Wolle. Schleuderdrehzahl und Temperatur können nach Ihren Wünschen eingestellt werden.
Spülen & Schleudern	9,0 kg	Für einen zusätzlichen Spül- und Schleudergang. Die Schleuderdrehzahl kann nach Ihren Wünschen eingestellt werden.
Schleudern & Abpumpen	9,0 kg	Zusätzlicher Schleudergang mit ausgewählter Schleuderdrehzahl. Die Schleuderdrehzahl kann nach Ihren Wünschen eingestellt werden.
Trommelreinigung	- kg	Spezialprogramm für die Reinigung Ihres Geräts bei 90 °C. Verwenden Sie ein Spezialreinigungsmittel. Legen Sie keine Wäsche in die Maschine.

- Mit dem Programm ECO 40-60 können normal verschmutzte Baumwollkleidungsstücke, die bei 40 °C oder 60 °C gewaschen werden dürfen, gemeinsam im selben Waschgang gewaschen werden. Dieses Programm wird verwendet, um die Einhaltung der Verordnung (EU) 2019/2023 zu bewerten.
- Die effektivsten Programme in Bezug auf den Energieverbrauch sind im Allgemeinen Programme mit niedrigeren Temperaturen und einer längeren Dauer.
- Beladen Sie die Haushaltswaschmaschine möglichst mit der vollen angegebenen Kapazität für das betreffende Programm; damit sparen Sie Strom und Wasser.
- Der erzeugte Lärm und der Restfeuchtigkeitsgehalt werden von der Schleuderdrehzahl beeinflusst: Je höher die Schleuderdrehzahl im Schleudergang, desto mehr Lärm wird erzeugt und desto geringer ist die Restfeuchtigkeit.

### ACHTUNG!

- Wenn die Stromversorgung ausfällt, während das Gerät in Betrieb ist, wird das ausgewählte Programm in einem speziellen Speicher gespeichert. Das Gerät setzt das Programm fort, wenn die Stromversorgung wieder hergestellt ist.

## ZUSÄTZLICHE FUNKTIONEN AUSWÄHLEN

Bevor die Start-Taste gedrückt wird, kann eine zusätzliche Funktion zum Hauptwaschprogramm hinzugefügt werden. Wählen Sie ein Programm aus und drücken Sie dann die Taste Funktion, um eine oder mehrere zusätzliche Funktion(en) hinzuzufügen.

Standardtemperatur und -programm	Standard-Schleuderdrehzahl in U/Min.	Verzögerung	Nachtwaschgang	Ver- schmut- zungsgrad	Vor- wäsche	Extra Spülen	Schnell- wäsche	Dampfreini- gungsfunktion (Steam Clean)
Baumwolle	800	●	●	●	●	●	●	●
Synthetik	800	●	●	●	●	●	●	
Mix	800	●	●	●	●	●	●	●
Bettwäsche	1000	●	●	●	●	●	●	●
Allergie	1000	●	●	●	●	●	●	●
20 °C	1000	●	●	●		●	●	
Schnell 15 Min.	800	●	●	●				
Steril 70 °C	800	●	●	●		●		
Wolle	600	●	●	●		●		
ECO 40-60	1400	●		●				
Spülen & Schleudern	1000	●	●			●		
Schleudern & Abpumpen	1000	●	●					
Trommelreinigung	--	●	●					



- Angaben zu maximaler Schleuderdrehzahl, Programmdauer sowie weitere Einzelheiten zum Programm ECO 40-60 finden Sie auf dem Produktdatenblatt.
- In der Tabelle ist angegeben, bei welchem Gang es welche Einstellmöglichkeiten gibt.
- Durch das Hinzufügen einer zusätzlichen Funktion verlängert sich die Dauer des Programms.
- Drücken Sie die Taste Funktion mehrere Male, um die gewünschte Auswahl bei den zusätzlichen Funktionen zu treffen.

## Manuelle Unterbrechung

Wenn Sie ein Waschprogramm stoppen oder abbrechen möchten, drücken Sie die START/PAUSE-Taste und halten Sie diese 3 Sekunden gedrückt. Wählen Sie das Programm SCHLEUDERN & ABPUMPEN und drücken Sie die START/PAUSE-Taste. Das Gerät führt dieses Programm aus und am Ende des Programms pumpt das Gerät das Wasser aus der Trommel ab. Nachdem das Wasser abgepumpt ist, wird die Tür entriegelt.

## PAUSE-Taste

Das Waschprogramm kann jederzeit gestoppt werden, indem die START/PAUSE-Taste gedrückt wird. Das Waschprogramm ist vorübergehend unterbrochen, wenn die Restzeit bis zur Vollendung des Programms auf dem Display blinkt. Wenn sich kein Wasser in der Trommel befindet und die Wassertemperatur nicht zu hoch ist, wird die Tür nach einer voreingestellten Zeit entriegelt; sie kann dann geöffnet werden. Um das Waschprogramm wieder fortzusetzen, schließen Sie die Tür und drücken Sie dann die START/PAUSE-Taste.

## FEHLER

Bei einem Fehler oder einer Störung wird das Programm unterbrochen. In dem Fall werden Sie durch ein akustisches Signal gewarnt und der Fehler blinkt gegebenenfalls auf dem Display [ E:XX ]. In der TABELLE ZUR FEHLERSUCHE finden Sie weitere Informationen.

## Ausfall der Stromversorgung

Das Waschprogramm kann jederzeit gestoppt werden, indem die START/PAUSE-Taste gedrückt wird. Das Waschprogramm ist vorübergehend unterbrochen, wenn die Restzeit bis zur Vollendung des Programms auf dem Display blinkt. Wenn sich kein Wasser in der Trommel befindet und die Wassertemperatur nicht zu hoch ist, wird die Tür nach einer voreingestellten Zeit entriegelt; sie kann dann geöffnet werden. Um das Waschprogramm wieder fortzusetzen, schließen Sie die Tür und drücken Sie dann die START/PAUSE-Taste.

## 5 Wartung

### • TABELLE PROGRAMMDAUER / TEMPERATUR / SCHLEUDERDREHZAHL

Programm	Max. Beladung	Standard-dauer	Standard-temp.	Standard-drehzahl	Temperaturoptionen	Max. Drehzahl
Baumwolle	9,0 kg	3:39	40 °C	800 U/Min.	Kalt/20/30/40/60/90 °C	1400
Synthetik	4,5 kg	3:18	40 °C	800 U/Min.	Kalt/20/30/40/60 °C	1200
Mix	9,0 kg	1:20	40 °C	800 U/Min.	Kalt/20/30/40/60/90 °C	1400
Bettwäsche	9,0 kg	1:48	40 °C	1000 U/Min.	Kalt/20/30/40/60 °C	1400
Allergie	9,0 kg	2:01	60 °C	1000 U/Min.	Kalt/20/30/40/60/90 °C	1400
20 °C	4,5 kg	1:01	20 °C	1000 U/Min.	Kalt/20°C	1200
Schnell 15 Min.	2,0 kg	0:15	Kalt	800 U/Min.	Kalt/20/30 °C	800
Steril 70 °C	4,5 kg	2:27	70 °C	800 U/Min.	nicht zutreffend	1400
ECO 40-60	9,0 kg	3:48	--	1400 U/Min.	nicht zutreffend	1400
Wolle	2,0 kg	1:07	40 °C	600 U/Min.	Kalt/20/30/40 °C	800
Spülen & Schleudern	9,0 kg	0:20	--	1000 U/Min.	nicht zutreffend	1400
Schleudern & Abpumpen	9,0 kg	0:12	--	1000 U/Min.	nicht zutreffend	1400
Trommelreinigung	-- kg	1:18	90 °C	--- U/Min	nicht zutreffend	---

### **i** ACHTUNG!

- Je nach der ausgewählten Temperatur ändert sich die Dauer des Waschgangs; sie wird kürzer bzw. länger.

### • REINIGUNG UND PFLEGE

#### **!** WARNUNG!

- Ziehen Sie immer dem Stecker des Geräts aus der Steckdose und schließen Sie den Wasserhahn, bevor Reinigungs- und Wartungsarbeiten ausgeführt werden.

### DIE AUßENSEITE DES GERÄTS REINIGEN

Eine korrekte Wartung des Geräts kann seine Lebensdauer verlängern. Reinigen Sie die Außenseite des Geräts und das Bedienfeld mit einem weichen feuchten Tuch und Wasser. Falls erforderlich, kann ein verdünnter, nicht-scheuernder Neutralreiniger zur Reinigung des Geräts verwendet werden.

### **i** ACHTUNG!

- Verwenden Sie niemals Scheuermittel oder ätzende Reinigungsmittel, Ameisensäure oder davon abgeleitete verdünnte Lösungsmittel oder ähnliche Substanzen wie Alkohol oder chemische Produkte, die das Gerät beschädigen können. Beachten Sie unbedingt die Empfehlungen und Warnungen vom Hersteller des betreffenden Reinigungsmittels.
- Wischen Sie überlaufendes Wasser sofort mit einem Tuch auf.
- Reinigen Sie das Gerät nicht mit einem Wasserstrahl.
- Verwenden Sie keine scharfen Gegenstände zum Reinigen des Geräts.



### DIE TROMMEL REINIGEN

Rostflecken, die durch Metallartikel im Inneren der Trommel zurückbleiben, müssen sofort mit chlorfreien Reinigungsmitteln entfernt werden.

Reinigen Sie die Trommel niemals mit Stahlwolle!

### **i** HINWEIS!

- Lassen Sie keine Wäsche neben dem Gerät liegen, während Sie die Trommel reinigen.
- Wenn Sie häufiger mit 40 °C oder noch niedrigeren Temperaturen waschen oder wenn Sie das Gerät über einen längeren Zeitraum nicht verwendet haben, müssen Sie die Trommel reinigen. Lassen Sie das Programm Trommelreinigung ohne Wäsche laufen. Verwenden Sie vorzugsweise ein Pulverwaschmittel oder ein Spezialreinigungsmittel.

## DAS TÜRDICHTUNGSGUMMI UND DIE GLASSCHEIBE REINIGEN

Wischen Sie die Glasscheibe und das Dichtungsgummi der Tür nach jeder Wäsche ab. Damit entfernen Sie Fusseln und Flecken und verlängern Sie die Lebensdauer. Angesammelte Fusseln können zu Undichtigkeiten führen. Kontrollieren Sie das Dichtungsgummi der Tür, entfernen Sie nach jeder Wäsche alle Münzen, Knöpfe oder anderen Gegenstände, die sich dort möglicherweise angesammelt haben.

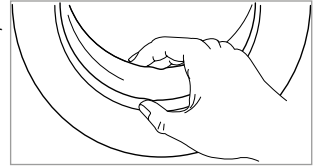

Reinigen Sie das Dichtungsgummi und die Glasscheibe einmal im Monat, um den normalen Betrieb des Geräts aufrecht zu erhalten.

## DEN EINLASSFILTER REINIGEN

### HINWEIS!

- Ein abnehmender Wasserstrom ist ein Anzeichen dafür, dass der Einlassfilter gereinigt werden muss.
- Mit einer Reinigung des Einlassfilters nach jeweils 3 Monaten halten Sie den normalen Betrieb des Geräts aufrecht.

### Den Einlassfilter im Wasserhahn reinigen

1. Schließen Sie den Wasserhahn und entfernen Sie den Wasserzulaufschlauch.
2. Reinigen Sie den Einlassfilter mit einer Bürste unter fließendem Wasser.
3. Schließen Sie den Wasserzulaufschlauch wieder an den Wasserhahn an.

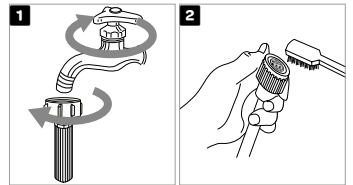

### Den Einlassfilter auf der Rückseite des Geräts reinigen

1. Schließen Sie den Wasserhahn.
2. Schrauben Sie den Wasserzulaufschlauch von der Rückseite des Geräts ab.
3. Ziehen Sie den Filter mit einer Spitzzange heraus und reinigen Sie den Filter mit einer Bürste unter fließendem Wasser.
4. Setzen Sie den Filter wieder in den Wassereinlass ein und schließen Sie den Wasserzulaufschlauch wieder an.
5. Öffnen Sie den Wasserhahn.

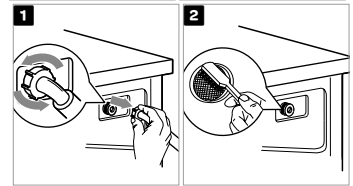

## DIE EINSPÜLSCHALE REINIGEN

1. Öffnen Sie die Einspülschale, drücken Sie die Entriegelung  auf der Abdeckung des Weichspülerfachs nach unten und ziehen Sie die Einspülschale aus der Aussparung.
2. Nehmen Sie die Abdeckung des Weichspülerfachs von der Einspülschale ab. Waschen Sie beide Teile (Abdeckung und Einspülschale) unter fließendem Wasser ab. Vergessen Sie auch die Ablassöffnung des Weichspülerfachs und die Öffnungen an der Unterseite der Einspülschale nicht.
3. Reinigen Sie die Innenseite der Aussparung mit einer Bürste.
4. Bringen Sie die Abdeckung des Weichspülerfachs wieder an und schieben Sie die Einspülschale wieder in die Aussparung.

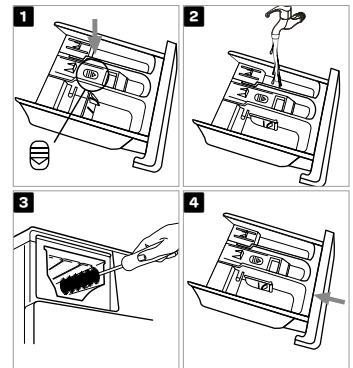

### 

- Verwenden Sie für die Reinigung von Kunststoffteilen keine Scheuermittel oder ätzenden Reinigungsmittel.
- Mit einer Reinigung der Einspülschale nach jeweils 3 Monaten halten Sie den normalen Betrieb des Geräts aufrecht.



## DEN FILTER DER ABLAUFPUMPE REINIGEN

Der Pumpenfilter kann Fusseln/Fasern und kleine Fremdkörper aus der Wäsche filtern. Dies ist insbesondere beim Waschen von flauschigen, wolligen oder sehr alten Wäschestücken wichtig.



### WARNUNG!

- Ziehen Sie den Stecker des Geräts aus der Steckdose, bevor Sie mit der Reinigung beginnen. Andernfalls besteht Stromschlaggefahr.
- Seien Sie vorsichtig, im Gerät kann sich heißes Wasser befinden!
- Warten Sie, bis die Waschlösung abgekühlt ist.
- Während der Reinigung kann Wasser verschüttet werden. Es wird empfohlen, ein absorbierendes Tuch auf den Boden zu legen.

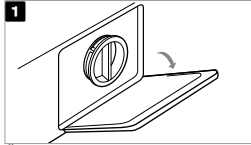

1 Öffnen Sie die Abdeckung des Pumpenfilters.

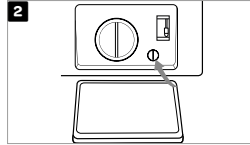

2 Drehen Sie diese um 90°, ziehen Sie den Notablassschlauch heraus und entfernen Sie die Kappe.

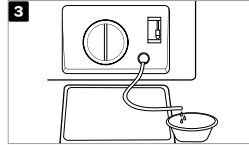

3 Wenn kein Wasser mehr aus dem Schlauch läuft, schieben Sie den Notablassschlauch wieder hinein.



4 Öffnen Sie den Pumpenfilter, indem Sie diesen gegen den Uhrzeigersinn drehen. Reinigen Sie den Pumpenfilter unter fließendem Wasser.



5 Entfernen Sie alle Gegenstände und Verunreinigungen aus dem Filtergehäuse.

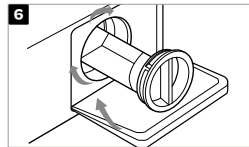

6 Setzen Sie den Pumpenfilter wieder ein und drehen Sie ihn im Uhrzeigersinn, um ihn zu verriegeln. Schließen Sie die Abdeckung des Pumpenfilters.



### WARNUNG!

- Entfernen Sie die Abdeckung des Pumpenfilters niemals während eines Waschgangs. Warten Sie immer, bis das Gerät den Waschgang beendet hat und leer ist.
- Wenn das Gerät in Betrieb ist und abhängig vom ausgewählten Programm, kann sich heißes Wasser in der Pumpe befinden.
- Achten Sie beim Wiederanbringen der Abdeckung des Pumpenfilters darauf, dass diese sicher an der richtigen Stelle eingerastet ist.

## DIE TÜR BEI EINEM STROMAUSFALL MANUELL ÖFFNEN - BEI EINER PROGRAMMPAUSE

Bei einem Stromausfall während eines Waschgangs wird das Programm in den meisten Fällen wieder aufgenommen, wenn die Stromversorgung wieder hergestellt ist. Wenn dies nicht so ist, können Sie die Tür von Hand öffnen und die Wäsche herausnehmen.



### WARNUNG!

- Wenn sich nach einem Stromausfall noch Wasser im Gerät befindet, müssen Sie sicherstellen, dass Sie die Tür nicht öffnen, bevor Sie das Wasser von Hand über den Pumpenfilter aus dem Gerät abgelassen haben (siehe Abschnitt DEN FILTER DER ABLAUFPUMPE REINIGEN).

1. Nachdem das Programm auf Pause geschaltet oder unterbrochen wurde, öffnen Sie die Abdeckung des Pumpenfilters.
2. Die Tür des Geräts kann nur geöffnet werden, indem gleichzeitig an dem speziellen Hebel (neben dem Filter) und dem Türgriff gezogen wird.
3. Öffnen Sie die Tür von Hand, indem Sie den Griff auf sich zu ziehen.

## • FEHLERSUCHE

Das Gerät steuert und überwacht den Betrieb der verschiedenen Funktionen während des Waschgangs automatisch. Wenn eine Unregelmäßigkeit auftritt, wird diese durch die Meldung (E:XX) auf dem Display angezeigt. Das Gerät meldet den Fehler, bis es ausgeschaltet wird. Störungen aus der Umgebung (z. B. vom Stromnetz) können zu verschiedenen Fehlermeldungen führen. In dem Fall sollten Sie Folgendes tun:

- Schalten Sie das Gerät aus und warten Sie einige Sekunden.
- Schalten Sie das Gerät ein und wiederholen Sie das Waschprogramm.
- Die meisten Fehler können vom Benutzer behoben werden.
- Wenn der Fehler bestehen bleibt, wenden Sie sich bitte an den Kundendienst.
- Reparaturen dürfen nur von entsprechend ausgebildeten Personen ausgeführt werden.
- Reparaturen oder Garantieansprüche, die durch einen falschen Anschluss oder eine falsche Verwendung des Geräts entstehen, werden nicht von der Gewährleistung abgedeckt. In solchen Fällen werden die Kosten der Reparaturen dem Benutzer in Rechnung gestellt.
- Die Gewährleistung erstreckt sich nicht auf Fehler oder Ausfälle, die durch Störungen aus der Umgebung (Blitzschlag, Ausfall der Stromversorgung, Naturkatastrophen usw.) entstehen.

### TABELLE ZUR FEHLERSUCHE

Beschreibung	Mögliche Ursache	Lösungsvorschlag
Das Gerät startet nicht	Die Tür ist nicht richtig geschlossen. Kleidungsstücke sind verklemt.	Die Tür richtig schließen und das Gerät erneut starten. Die Wäsche kontrollieren.
Die Tür kann nicht geöffnet werden	Die Sicherung wurde aktiviert.	Die Stromversorgung abtrennen und das Gerät erneut starten.
Das Gerät füllt sich nicht mit Wasser.	Der Wasserhahn ist nicht geöffnet. Ein Abschaltsystem im Aquastop (Überlaufschutz) wurde aktiviert. Das Rohr im Inneren oder der Wasserzulaufschlauch ist beschädigt.	Den Wasserhahn komplett öffnen. Wenn der Aquastop (Überlaufschutz) aktiviert wurde, schaltet er die Wasserzufuhr aus. Das Schauglas auf dem Aquastop ist dann rot. Den Wasserzulaufschlauch austauschen.
Wasserleckage	Die Anschlüsse sind nicht fest genug angezogen.	Den Wasserzulaufschlauch überprüfen und festziehen. Den Wasserablaufschlauch überprüfen und reinigen.
Waschmittelreste in der Einspülchale	Das Waschmittel ist feucht und/oder verklumpt.	Die Einspülchale reinigen und trocknen.
Anzeige oder Display funktioniert nicht	Platine nicht angeschlossen oder Anschlussprobleme im Kabelbaum.	Stromversorgung ausschalten und überprüfen, ob der Netzstecker richtig angeschlossen ist.
Beschreibung	Mögliche Ursache	Lösungsvorschlag
Ungewöhnliche Geräusche	Die Transportschrauben wurden nicht entfernt. Der Boden ist nicht fest oder eben.	Überprüfen, ob die Transportschrauben entfernt wurden. Sicherstellen, dass das Gerät auf einem festen und ebenen Untergrund aufgestellt ist.

### TABELLE MIT FEHLERCODES

Beschreibung	Mögliche Ursache	Lösungsvorschlag
<b>E10</b>	Problem mit Wassereinspritzung während des Waschgangs	Überprüfen, ob der Wasserdruck hoch genug ist. Den Wasserzulaufschlauch glätten/gerade ausrichten. Den Einlassfilter reinigen.
<b>E12</b>	Wasser läuft über	Das Gerät neu starten.
<b>E21</b>	Ablassen des Wassers dauert zu lange	Überprüfen, ob der Wasserablaufschlauch verstopft ist.
<b>E30</b>	Die Tür ist nicht richtig geschlossen	Die Tür richtig schließen und das Gerät erneut starten.
<b>EXX</b>	Sonstiges	Das Gerät neu starten. Wenn das Problem bestehen bleibt, wenden Sie sich bitte an den Kundendienst.

## • KUNDENDIENST

Ersatzteile für Ihr Gerät sind mindestens 10 Jahre lang verfügbar.  
Falls Sie Fragen haben, wenden Sie sich bitte an den Kundendienst.



### WARNUNG!

#### Stromschlaggefahr

- Versuchen Sie niemals, ein Gerät, das (vermutlich) defekt ist, selbst zu reparieren. Sie bringen sich selbst und zukünftige Benutzer damit möglicherweise in Lebensgefahr. Nur autorisierte Spezialisten dürfen diese Art von Reparaturen ausführen.
- Unsachgemäß ausgeführte Reparaturen führen zum Erlöschen der Gewährleistungsansprüche und eventuelle Folgeschäden können nicht anerkannt werden!

---

## TRANSPORT

### WICHTIGE BEIM UMSTELLEN DES GERÄTS ZU BEACHTENDE SCHRITTE





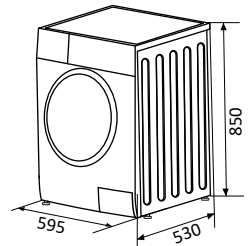

- Ziehen Sie den Stecker des Geräts aus der Steckdose und schließen Sie den Wasserhahn.
- Überprüfen Sie, ob die Tür und die Einspülschale richtig geschlossen sind.
- Trennen Sie den Wasserzulaufschlauch und den Wasserablaufschlauch von der Hauswasserversorgung ab.
- Lassen Sie das gesamte Wasser aus dem Gerät ab.
- WICHTIG: Bringen Sie die 4 Transportschrauben wieder auf der Rückseite des Geräts an.
- Das Gerät ist schwer. Transportieren Sie es vorsichtig. Heben Sie das Gerät niemals an einem hervorstehenden Teil an. Die Tür des Geräts darf nicht als Griff verwendet werden.

## • TECHNISCHE DATEN

<b>Modell</b>	VWM9010W
<b>Waschkapazität</b>	9,0 kg
<b>Stromversorgung</b>	220-240 V-, 50 Hz
<b>Nennleistung</b>	1950 W
<b>MAX. Stromstärke</b>	10 A
<b>Standard-Wasserdruck</b>	0,05 MPa - 1 MPa
<b>Abmessungen (BxTxH in mm)</b>	595 x 530 x 850
<b>Nettogewicht</b>	65 kg



### Symboles utilisés dans ce document

	Information, conseil, suggestion ou recommandation	
	Avertissement	Danger général
	Avertissement	Risque de choc électrique
	Avertissement	Risque de surface brûlante
	Avertissement	Risque d'incendie
	Il est important que vous lisiez attentivement toutes les instructions.	

## 1 consignes de sécurité



**Veillez lire ces consignes avant d'utiliser l'appareil et les conserver pour un usage futur.**

**Prière de ne pas utiliser le lave-linge sans avoir lu préalablement le mode d'emploi.**

- Vérifiez tout signe d'endommagement de l'emballage ou de l'appareil, survenu durant le transport. N'utilisez jamais un appareil endommagé, mais contactez votre fournisseur.
- Le fait d'ignorer les consignes du mode d'emploi ou une utilisation inappropriée de l'appareil peuvent entraîner des dommages au niveau de l'appareil ou du linge, ou des blessures pour l'utilisateur. Conservez le mode d'emploi à portée de main, près de l'appareil.

### LIEU D'INSTALLATION ET ENVIRONS

- Éloignez l'appareil des sources de chaleur et de la lumière directe du soleil, afin d'éviter la corrosion des pièces en plastique et en caoutchouc.
- N'installez pas l'appareil dans une pièce où la température peut chuter en dessous de 5 °C, car les pièces de l'appareil peuvent être endommagées en cas de gel de l'eau.
- ⚠ N'installez pas l'appareil dans des environnements humides ou des pièces contenant des gaz explosifs ou caustiques. En cas de fuites ou d'éclaboussures d'eau, laissez l'appareil sécher à l'air libre.
- N'utilisez jamais de pulvérisateurs ou substances inflammables aux environs immédiats de l'appareil.

### INSTALLATION

- Placez l'appareil sur une base (en béton) solide de niveau et stable.
- Ajustez les pieds réglables de l'appareil pour vous assurer que l'appareil se trouve de niveau et est équilibré.
- Avant la première utilisation de l'appareil, retirez les boulons de transport de l'appareil, car la mise en marche d'un appareil bloqué peut entraîner de graves dommages. Dans de tels cas, le fabricant ne sera pas responsable de tout dommage occasionné.
- Avant de brancher l'appareil sur le secteur, attendez au moins 2 heures jusqu'à ce qu'il se trouve à la température ambiante.
- La porte ne peut pas être ouverte durant le fonctionnement du lave-linge.

- Avant de laver des vêtements pour la première fois, l'appareil sera utilisé une fois avec un programme complet sans vêtements à l'intérieur.
- Après le cycle de lavage, fermez le robinet d'eau et débranchez la fiche de la prise de courant. Ne tirez jamais sur le câble lui-même.
- Mettez au rebut les matériaux d'emballage conformément aux réglementations locales. Gardez le matériel hors de portée des enfants. Risque de suffocation.
- Avant d'utiliser l'appareil, celui-ci doit être calibré. Suivez les instructions contenues dans ce manuel.

## INSTALLATION ÉLECTRIQUE

- Branchez l'appareil sur une prise d'alimentation mise à la terre, protégée par un fusible conforme aux valeurs indiquées sur la plaque signalétique.
- Faites particulièrement attention et assurez-vous que l'appareil n'est pas placé sur le câble d'alimentation.
- ⚠ Pour éviter tout danger, un câble d'alimentation endommagé peut être remplacé uniquement par le fabricant, son agent de maintenance ou des personnes de qualification similaire.
- ⚠ Si l'appareil est endommagé, il ne doit pas être utilisé tant qu'il n'est pas réparé par le fabricant, son agent de maintenance ou des personnes de qualification similaire.
- L'appareil ne doit pas être branché sur le secteur en utilisant une rallonge électrique.
- ⚠ Ne branchez pas l'appareil sur le secteur en utilisant un dispositif de commutation externe tel qu'une minuterie de programme ; ne le branchez pas non plus sur une alimentation qui est régulièrement activée et coupée par le fournisseur d'électricité.
- Ne branchez pas l'appareil sur une prise électrique prévue pour un rasoir électrique ou un sèche-cheveux.
- La fiche d'alimentation doit être accessible après l'installation.
- ⚠ N'utilisez jamais de rallonge ou de prise multiple pour établir une connexion.
- ⚠ Ne tirez pas la fiche hors de la prise d'alimentation s'il y a du gaz inflammable aux alentours.
- ⚠ Ne tirez jamais sur la fiche d'alimentation avec les mains mouillées.
- ⚠ Débranchez toujours l'appareil lorsqu'il n'est pas utilisé, et fermez le robinet d'eau.

- La connexion à l'alimentation d'eau et l'alimentation électrique doit être exécutée par un technicien ou expert ayant bénéficié d'une formation adéquate.
- Toute réparation ou opération de maintenance relative à la sécurité ou aux performances doit être effectuée par des experts formés.
- En cas de défaut, utilisez uniquement des pièces de rechange approuvées, en provenance de fabricants autorisés.
- En cas de branchement incorrect de l'appareil, d'utilisation incorrecte ou d'entretien par une personne non autorisée, Inventum ne sera pas responsable de tout dommage occasionné car de tels dommages ne seront pas couverts par la garantie.

## INSTALLATION DE L'EAU

- L'appareil est équipé d'une vanne à une voie et peut être connecté uniquement sur l'alimentation d'eau froide.
- Pour connecter l'appareil sur l'alimentation d'eau, veillez à utiliser les tuyaux d'alimentation d'eau et joints fournis.  
La pression d'eau doit se situer entre 0,05 et 1,0 Mpa (0,5 à 10 bar).
- Utilisez toujours le tuyau d'alimentation d'eau neuf pour connecter l'appareil à l'alimentation d'eau ; ne réutilisez pas un tuyau d'alimentation d'eau ancien.
- L'extrémité du tuyau d'évacuation d'eau doit pénétrer dans une canalisation d'évacuation des eaux usées.
- Vérifiez les connexions du tuyau d'alimentation d'eau, le robinet d'eau et le tuyau d'évacuation d'eau, à la recherche de problèmes possibles dus à des changements de pression d'eau. Si les connexions sont détachées ou ont des fuites, fermez le robinet d'eau et faites réparer. N'utilisez pas l'appareil avant que les canalisations et tuyaux soient installés correctement par des personnes autorisées.

 À des températures de lavage élevées, la vitre de la porte va s'échauffer. Soyez prudent(e) pour éviter des brûlures. Éloignez les enfants et les animaux de la machine pendant son fonctionnement.

 Ne retirez pas le filtre de pompe de vidange lorsqu'il y a encore de l'eau dans l'appareil. De grandes quantités d'eau peuvent fuir, et il existe un risque d'ébouillantage dû à l'eau très chaude.

## PROTECTION ANTIDÉBORDEMENT D'EAU

- Si le niveau d'eau dans l'appareil monte au-dessus du niveau normal, la protection contre le niveau d'eau excessif sera activée. Elle coupera l'alimentation d'eau et démarrera le pompage de l'eau

vers l'extérieur. Le programme est interrompu et une erreur est signalée.

## SÉCURITÉ DES ENFANTS

- Avant de refermer la porte de l'appareil et d'exécuter le programme, assurez-vous qu'il n'y a rien dans le tambour excepté du linge (p. ex. si un enfant ou un chien a grimpé dans le tambour de l'appareil).
- Maintenez les lessives et assouplissants hors de portée des enfants.
- Ne laissez pas des enfants âgés de 3 ans ou moins s'approcher de l'appareil, sauf s'ils sont sous une surveillance constante.
- Cet appareil peut être utilisé par des enfants à partir de 8 ans et des personnes aux capacités physiques, sensorielles ou mentales réduites ou manquant d'expérience ou de connaissance, s'ils sont sous surveillance ou ont reçu des instructions concernant l'utilisation de l'appareil d'une manière sûre et s'ils comprennent les risques liés à une utilisation inappropriée. Les enfants ne sont pas autorisés à jouer avec l'appareil.
- L'appareil ne doit pas être nettoyé ou entretenu par des enfants, sauf si ceci s'effectue sous surveillance.
- Les enfants doivent être surveillés afin de veiller à ce qu'ils ne jouent pas avec l'appareil.
- Ne grimpez pas ou ne vous asseyez pas sur l'appareil.
- L'appareil a été fabriqué conformément aux normes de sécurité applicables.

## UTILISATION ET MAINTENANCE



- N'utilisez pas de détergents contenant des solvants, car ceci pourrait entraîner le dégagement de gaz nocifs, l'endommagement de l'appareil et des risques d'incendie et d'explosion.
- Utilisez l'appareil uniquement pour le lavage du linge tel que décrit dans le mode d'emploi. La machine n'est pas prévue pour le nettoyage à sec.
  - Utilisez uniquement des produits pour le lavage en machine et l'entretien du linge. Inventum ne sera pas responsable de tout dommage ou décoloration de joints et pièces en plastique résultant d'une utilisation incorrecte d'agents de blanchiment ou colorants.
  - En cas de défaut, utilisez uniquement des pièces de rechange approuvées, en provenance de fabricants autorisés.
  - Assurez-vous que toutes les poches des vêtements sont vides. Les articles pointus et rigides tels que les pièces de monnaie,



broches, clous, vis, pierres, etc., peuvent gravement endommager cette machine.

- Retirez tous les objets des poches des vêtements, comme les briquets et allumettes, avant d'utiliser l'appareil.
- Les assouplissants ou produits similaires doivent être utilisés tel que recommandé dans leurs modes d'emploi.
- N'essayez jamais d'ouvrir la porte de force. La porte va se débloquer peu après la fin d'un cycle.
- Veuillez ne pas fermer la porte avec une force excessive. Si vous avez des difficultés à fermer la porte, veuillez contrôler si les vêtements sont insérés et répartis correctement.
- En cas de branchement incorrect de l'appareil, d'utilisation incorrecte ou d'entretien par une personne non autorisée, l'utilisateur supportera les coûts liés à tout dommage occasionné, car un tel dommage ne sera pas couvert par la garantie.
- Lorsque vous nettoyez l'appareil, utilisez uniquement des agents détartrants non corrosifs. Suivez les instructions du fabricant du produit de nettoyage. Terminez le processus de détartrage par plusieurs cycles de rinçage, afin d'éliminer tout acide résiduel (p. ex. vinaigre, etc.).
- La garantie ne couvre pas les consommables, des écarts de couleur mineurs, un bruit accru résultant de l'âge de l'appareil et qui n'affecte pas la fonctionnalité de l'appareil, et des défauts esthétiques au niveau des composants, qui n'affectent pas la fonctionnalité et la sécurité de l'appareil.

#### TRANSPORT/TRANSPORT APRÈS INSTALLATION

- Si vous avez l'intention de déplacer l'appareil une fois qu'il a été installé, celui-ci doit être bloqué en insérant au moins un boulon de transport.  
Avant d'insérer le boulon de transport, débranchez l'appareil du secteur.
- L'eau accumulée doit être vidée de l'appareil.
- L'appareil est lourd. Transportez-le avec précaution. Ne tenez jamais une partie protubérante de l'appareil lorsque vous le soulevez. La porte de l'appareil ne peut pas être utilisée comme une poignée.

#### USAGE PRÉVU

- L'appareil est prévu exclusivement pour un usage domestique. Si l'appareil est utilisé à des fins professionnelles, lucratives,

ou à des fins dépassant l'utilisation normale dans un foyer, ou si l'appareil est utilisé par une personne qui n'est pas un consommateur, la période de garantie sera égale à la période de garantie la plus courte requise par la législation applicable.

- Cet appareil est destiné à être utilisé dans des applications domestiques et similaires, telles que :
  - les zones de cuisine pour le personnel dans les magasins, bureaux ou environnements de type résidentiel ;
  - les fermes ;
  - par les clients dans les hôtels, motels et autres environnements de type résidentiel ;
  - les environnements de type chambre d'hôtes ;
  - les zones pour un usage collectif dans les immeubles ou dans les laveries.
- L'appareil n'est pas destiné à être utilisé par des personnes (y compris des enfants) souffrant de handicaps physiques ou mentaux, ou des personnes manquant d'expérience et de connaissance. Ces personnes doivent être informées sur l'utilisation de l'appareil par une personne responsable de leur sécurité.

## APPAREIL USAGÉ

- Déposez la porte ou désactivez le verrou lorsque vous mettez l'appareil au rebut. Des enfants se sont retrouvés bloqués à l'intérieur d'appareils usagés. Afin de prévenir une telle situation, cassez le verrou de la porte de votre appareil et arrachez les câbles électriques.



Ce marquage indique que le produit ne doit pas être mis au rebut avec d'autres déchets ménagers, à travers l'UE.

Afin de prévenir une nuisance possible pour l'environnement ou la santé humaine due à l'élimination incontrôlée des déchets, recyclez l'appareil de manière responsable en vue de favoriser la réutilisation durable des ressources matériels. Pour retourner l'appareil usagé, veuillez utiliser les systèmes de collecte ou contacter le détaillant où le produit a été acheté. Ils retournent l'appareil qui peut ensuite subir un recyclage respectueux de l'environnement.

## 2 description du produit

1. Capot supérieur
2. Panneau de commande
3. Câble d'alimentation électrique
4. Tambour
5. Filtre de pompe
6. Tuyau d'évacuation d'eau
7. Pieds réglables
8. Porte
9. Tiroir distributeur
10. Tuyau d'alimentation d'eau

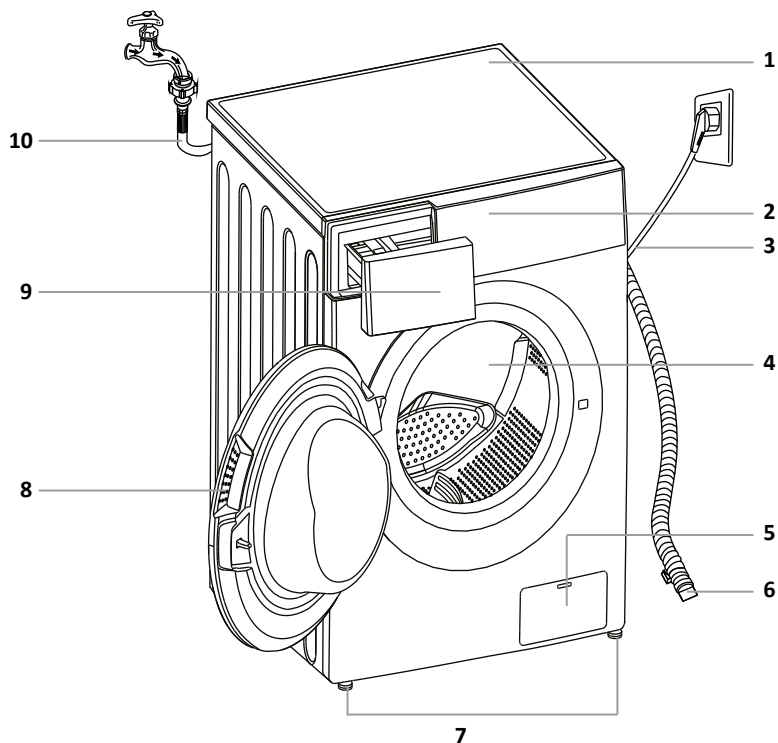

4 caches

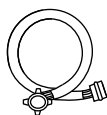

1 tuyau d'alimentation pour eau froide



1 manuel d'utilisation

## 3 installation et connexion

### ESPACE REQUIS POUR L'INSTALLATION

#### AVERTISSEMENT !

- La stabilité est importante pour éviter que le produit glisse à travers le site d'installation !  
Veillez à mettre de niveau l'appareil et à l'installer sur une base stable dans le sens longitudinal et le sens transversal, en tournant les pieds réglables.
- Assurez-vous que l'appareil n'est pas posé sur le câble d'alimentation.
- Veillez à observer les dégagements minimum requis à partir des murs, comme indiqué dans la figure.

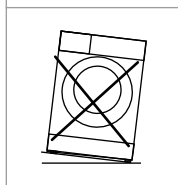
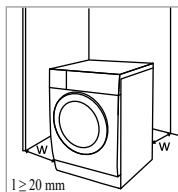

 La pièce dans laquelle l'appareil est placé doit satisfaire aux exigences suivantes :

1. Base solide sèche, de niveau et stable
2. Éviter la lumière directe du soleil
3. Ventilation suffisante
4. La température de la pièce est supérieure à 5 °C
5. Éloignez l'appareil de sources de chaleur telles que des appareils de combustion au charbon, gaz ou bois.

### DÉBALLAGE DE L'APPAREIL

#### AVERTISSEMENT !

- Déplacez l'appareil à au moins deux personnes et portez des vêtements de protection, tels que des gants solides.
- Le matériau d'emballage (p. ex. films, mousse de polystyrène) peut être dangereux pour les enfants.
- Il existe un risque de suffocation ! Éloignez des enfants l'ensemble de l'emballage.

1. Retirez le carton et la garniture en mousse de polystyrène.
2. Soulevez le lave-linge et retirez l'emballage de la base. Assurez-vous que le petit triangle de mousse [A] est retiré en même temps que l'emballage inférieur. Si ce n'est pas le cas, posez l'appareil sur un côté et retirez-le à la main avec précaution.
3. Retirez l'adhésif sécurisant le câble d'alimentation électrique et le tuyau d'évacuation d'eau.
4. Sortez le tuyau d'alimentation d'eau du tambour.

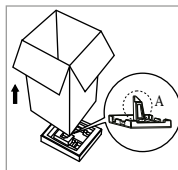

### DÉPOSE DES BOULONS DE TRANSPORT

#### AVERTISSEMENT !

Avant la première utilisation de l'appareil, les boulons de transport doivent être retirés du dos de l'appareil. Un appareil bloqué peut être endommagé lorsqu'il est mis en marche pour la première fois. La garantie ne s'applique pas lorsque de tels dommages surviennent !



Desserrez les 4 boulons de transport à l'aide d'une clé.



Retirez les boulons y compris les éléments en caoutchouc et conservez-les pour un usage futur.



Obturez les trous à l'aide des caches.

## MISE DE NIVEAU DE L'APPAREIL

### AVERTISSEMENT !

- Les contre-écrous sur les quatre pieds doivent être fermement vissés contre le corps de l'appareil pour garantir que celui-ci repose fermement sur ses pieds.

Utilisez un niveau et une clé pour mettre l'appareil de niveau.

1. Desserrez le contre-écrou à l'aide d'une clé.
2. Tournez le pied jusqu'à ce qu'il atteigne le sol.
3. Mettez de niveau l'appareil dans le sens longitudinal et le sens transversal, en faisant pivoter les pieds réglables.
4. Après avoir réglé les pieds, resserrez fermement les contre-écrous contre le corps de l'appareil à l'aide d'une clé.



## CONNEXION DU TUYAU D'ALIMENTATION D'EAU

### AVERTISSEMENT !

Pour éviter les fuites ou les dommages dus à l'eau, suivez les instructions contenues dans ce chapitre.

- Veillez à ne pas plier, écraser ou modifier le tuyau d'alimentation d'eau.

 Serrez le tuyau d'alimentation d'eau à la main, suffisamment fermement pour que le tuyau ait une bonne étanchéité. Après avoir connecté le tuyau, l'étanchéité doit être contrôlée. N'utilisez pas de pinces ou outils similaires lorsque vous connectez le tuyau d'alimentation d'eau ; ceci pourrait endommager le filetage de l'écrou.

1. Connectez le tuyau d'alimentation d'eau sur la vanne d'admission au dos de l'appareil.
2. Connectez l'autre extrémité du tuyau d'alimentation d'eau avec le système « Aqua Stop » sur un robinet d'eau froide.

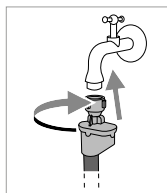
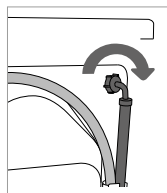

## CONNEXION DU TUYAU D'ÉVACUATION D'EAU

### AVERTISSEMENT !

- Veillez à ne pas plier ou laisser traîner le tuyau d'évacuation d'eau.
- Connectez correctement le tuyau d'évacuation d'eau dans le cas contraire, vous risquez des dégâts dus à des fuites d'eau.

Insérez le tuyau d'évacuation d'eau dans un tuyau de vidange, un évier ou une bouche d'évacuation. Veillez à ne pas enfoncer le tuyau d'évacuation d'eau trop profondément dans la bouche. Dans le cas contraire, les eaux usées ne peuvent pas circuler librement. La distance verticale entre le sol et l'extrémité du tuyau d'évacuation ne doit pas être supérieure à 100 cm et pas inférieure à 60 cm.

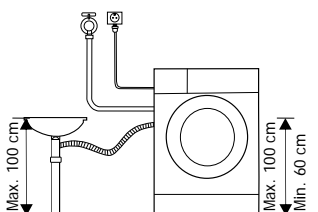
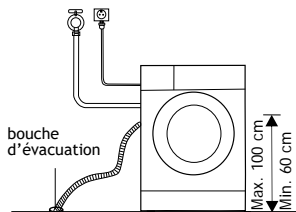

1. Placez le tuyau d'évacuation d'eau dans une bouche d'évacuation.
2. Connectez le tuyau d'évacuation d'eau sur un tuyau de vidange.

## CONNEXION DE L'APPAREIL SUR LE SECTEUR



### AVERTISSEMENT !

- Avant de brancher l'appareil sur le secteur, attendez au moins 2 heures jusqu'à ce qu'il se trouve à la température ambiante.
- Connectez l'appareil sur une prise de courant mise à la terre. Après l'installation, la prise murale doit être facilement accessible. La prise doit être munie d'un contact à la terre (conformément aux réglementations en vigueur).
- Les informations concernant votre appareil sont indiquées sur la plaque signalétique.



### AVERTISSEMENT !

- L'utilisation d'une protection contre la surtension pour protéger l'appareil en cas de foudre, est recommandée.



### AVERTISSEMENT !

- Ne connectez pas l'appareil sur le secteur en utilisant une rallonge électrique.



- Ne branchez pas l'appareil sur une prise électrique prévue pour un rasoir électrique ou un sèche-cheveux.
- Toute réparation ou opération de maintenance relative à la sécurité ou aux performances doit être effectuée par des experts formés.
- Un câble d'alimentation endommagé doit être remplacé uniquement par une personne autorisée par le fabricant.

## 4 opérations

### • DÉMARRAGE RAPIDE



#### ATTENTION !

- Avant le lavage, assurez-vous que l'appareil est installé correctement.
- Votre appareil a subi des contrôles méticuleux avant de quitter l'usine. Pour éliminer toute eau résiduelle et pour neutraliser des odeurs potentielles, il est recommandé de nettoyer votre appareil avant la première utilisation. Pour ce faire, exécutez le programme Nettoyage tambour, sans linge ni lessive. Reportez-vous au chapitre LAVAGE.



#### CALIBRAGE DE L'APPAREIL !

Il est recommandé de calibrer l'appareil avant de l'utiliser, afin qu'il fournisse les meilleures performances. L'appareil est en mesure de détecter la quantité de linge qui est chargée dans le tambour. Cette option permet d'optimiser les performances de l'appareil en réduisant la consommation d'énergie et d'eau, vous permettant ainsi d'économiser du temps et de l'argent.

Par conséquent, il est recommandé de calibrer l'appareil pour obtenir la meilleure utilisation.

1. Retirez tous les accessoires du tambour et refermez la porte.
2. Branchez la fiche dans la prise de courant.
3. Mettez l'appareil en marche et appuyez simultanément sur RETARD DE DÉMARRAGE et TEMP pendant 10 secondes, jusqu'à ce que [t19] s'affiche.
4. Appuyez sur ►|| pour démarrer l'appareil. Le tambour va se mettre à tourner pour le calibrage.
5. Attendez jusqu'à ce que le tambour s'arrête de tourner et un [chiffre aléatoire] s'affiche.
6. Arrêtez l'appareil.

## AVANT CHAQUE LAVAGE

- La température ambiante de l'appareil doit se situer entre 5 et 40 °C. S'il est utilisé à une température inférieure à 0 °C, la vanne d'admission et le système de vidange peuvent être endommagés. Si l'appareil est installé dans des conditions de gel, il doit être transféré vers un environnement à température ambiante normale, afin de s'assurer que le tuyau d'alimentation d'eau et le tuyau d'évacuation d'eau peuvent être dégelés avant l'utilisation.
- Avant chaque lavage, triez le linge en lisant les étiquettes ainsi que les mode d'emploi de la lessive. Utilisez une lessive non moussante ou moins moussante convenant pour le lavage en machine.

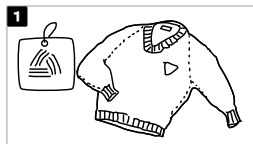

Vérifiez l'étiquette d'entretien

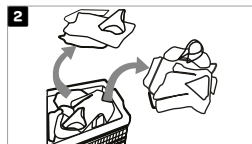

Triez le linge par couleur et type de textile

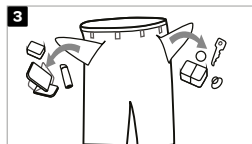

Retournez les poches, en vous assurant de ne rien laisser à l'intérieur

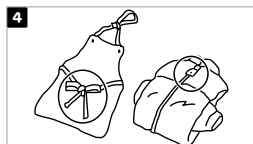

Attachez les rubans ou ceintures et fermez les boutons et fermetures éclair

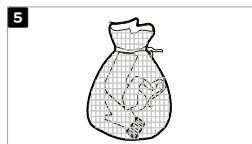

Placez les petits articles et vêtements délicats dans un sac de linge spécial



Retournez les tissus boulochant facilement et à longs poils

## ⚠ AVERTISSEMENT !

- Ne lavez pas des vêtements qui ont été nettoyés, lavés, trempés ou enduits avec des substances combustibles ou explosives comme de la cire, de l'huile, de la peinture, de l'essence, de l'alcool, du kérosène ou autres matières inflammables.
- Le lavage d'articles seuls peut facilement créer une forte excentricité et provoquer des vibrations et des bruits dus au balourd. Par conséquent, il est suggéré d'ajouter une ou deux pièces de linge de plus à laver, de sorte que l'essorage puisse s'effectuer de manière souple.

## • LAVAGE

### PRÉPARATION AVANT LE LAVAGE

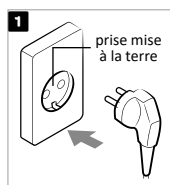

Branchez

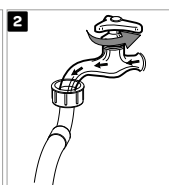

Ouvrez le robinet

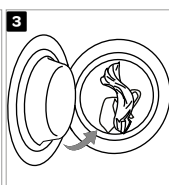

Ouvrez la porte et chargez

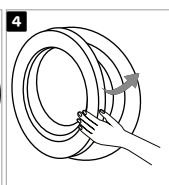

Fermez la porte

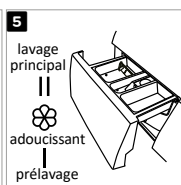

Ajoutez de la lessive

## i REMARQUE !

- Un supplément de lessive doit être ajouté dans le compartiment I si la fonction de pré-lavage est sélectionnée.

## LAVAGE

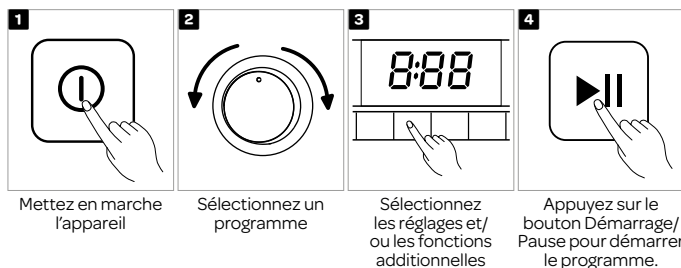

## APRÈS LE LAVAGE

Lorsque le programme est terminé et que l'appareil est prêt, un signal sonore va retentir et [Fin] apparaît pendant quelques secondes sur l'affichage, avant de disparaître.

## TIROIR DISTRIBUTEUR

- I Prélavage
- II Lavage principal
- ☼ Adoucissant

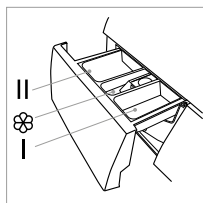

## ⓘ ATTENTION !

- Un supplément de lessive doit être ajouté dans le compartiment I si la fonction de prélavage est sélectionnée.
- Il est inutile d'ajouter de la lessive pour tous les programmes. Pour plus d'informations, consultez le tableau ci-dessous.
- Ne placez pas de perles de linge dans le distributeur de lessive.

Programme	I	II	☼
Favori			
Coton	○	●	○
Synthétique	○	●	○
Mix	○	●	○
Linge de lit	○	●	○
Allergie	○	●	○
20 °C		●	○

Programme	I	II	☼
Rapide 15 min.		●	○
Stérile 70 °C		●	○
ECO 40-60		●	○
Laine		●	○
Rinçage et essorage			○
Essorage et vidange			
Nettoyage tambour			

- Signifie lessive « obligatoire »    ○ Signifie lessive/adoucissant facultatifs

## ⓘ REMARQUE !

- Avant d'ajouter des morceaux durcis de lessive en poudre ou une lessive ou additif liquide épais et visqueux dans le tiroir distributeur, ces produits peuvent être dilués dans un peu d'eau avant de les verser, car ils peuvent obstruer les canalisations dans l'appareil et provoquer un débordement d'eau.
- Choisissez un type de lessive adapté, correspondant à la température de lavage et au tissu sélectionnés, afin d'obtenir des performances de lavage maximales et une consommation minimale d'eau et d'énergie.
- Ajoutez de la lessive en poudre ou liquide conformément aux instructions du fabricant, en tenant compte de la température de lavage, du programme de lavage, du niveau de saleté du linge, et de la dureté de l'eau.



## PANNEAU DE COMMANDE

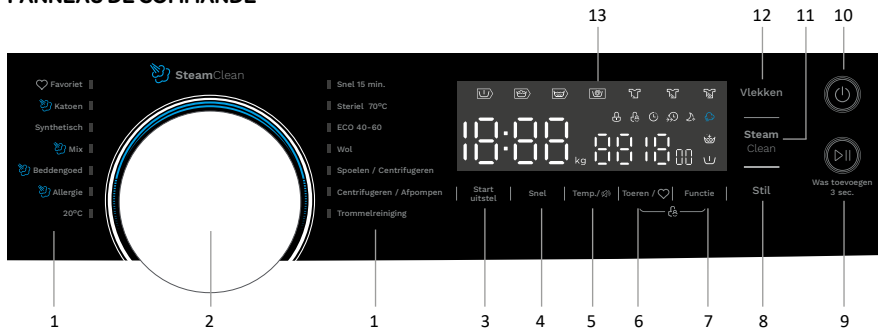

N°	Symbole	Bouton ou indicateur	Description
1.		Programmes	Programmes disponibles (reportez-vous au tableau des programmes pour plus d'informations).
2.		Bouton sélecteur de programme	Tournez le bouton sélecteur de programme vers la gauche ou la droite, afin de sélectionner le programme souhaité.
3.	Start uitstel	Retard démarrage	Utilisez cette fonction pour démarrer le cycle de lavage après qu'un certain temps s'est écoulé.
4.	Snel	Rapide	Utilisez cette fonction pour diminuer le temps de lavage.
5.	Temp./	Température	Si nécessaire, la température de lavage peut être ajustée en appuyant sur le bouton de température. Il existe 6 réglages : Froid - 20 °C - 30 °C - 40 °C - 60 °C - 70 °C - 90 °C
6.	Toeren /	Vitesse d'essorage	Si nécessaire, la vitesse d'essorage peut être ajustée en appuyant sur le bouton de vitesse d'essorage. Il existe 7 réglages : 0 - 400 - 600 - 800 - 1000 - 1200 - 1400
7.	Functie	Fonction	Appuyez sur ce bouton pour sélectionner une ou plusieurs fonctions additionnelles, telles que le prélavage et le rinçage supplémentaire.
8.	Stil	Silencieux	Si la vitesse d'essorage sélectionnée est supérieure à 800 tr/min, elle sera réduite à 800 tr/min. Lorsque vous sélectionnez cette fonction, le son accompagnant les commandes est annulé.
9.	 Was toevoegen 3 sec.	Bouton démarrage/pause	Appuyez sur le bouton pour démarrer le cycle de lavage ou le mettre en pause.
		Ajout linge 3 sec.	Maintenez le bouton enfoncé pendant 3 secondes pour ajouter ou retirer du linge. Reportez-vous au paragraphe Ajout de linge pour plus d'informations.
10.		Marche/Arrêt	Appuyez sur ce bouton pour mettre en marche ou arrêter l'appareil.
11.	SteamClean	Nettoyage vapeur	La fonction de nettoyage à la vapeur peut être sélectionnée lorsque vous choisissez l'un des programmes suivants : Coton, Mix, Linge de lit ou Allergie.
12.	Vlekken	Niveau de saleté	Cette fonction vous permet de sélectionner le niveau de saleté de votre linge. Le niveau de saleté sélectionné augmentera ou diminuera le temps de lavage.
13.		Affichage	L'affichage montre les réglages, la durée restante estimée, les options et messages de statut pour votre appareil. L'affichage restera allumé durant le cycle.

## AFFICHAGE

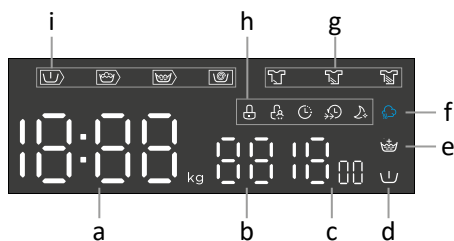

Lettre	Symbole	Bouton ou indicateur	Description
a	18:88		Indique le temps de lavage, le temps de retard, les codes d'erreur et Fin
b	88		Indicateur de température
c	1400		Indicateur de vitesse d'essorage
d		Prélavage	Lorsque ce témoin est allumé, la fonction de prélavage est activée.
e		Rinçage supplémentaire	Lorsque ce témoin est allumé, la fonction de rinçage supplémentaire est activée.
f		Nettoyage vapeur	Lorsque ce témoin est allumé, la fonction de nettoyage à la vapeur est activée.
g		Léger	Le niveau de saleté sélectionné va s'allumer.
		Moyen	
		Élevé	
h		Verrouillage porte	Lorsque ce témoin est allumé, la porte de l'appareil est verrouillée et elle ne peut pas être ouverte.
		Verrouillage enfant	Lorsque ce témoin est allumé, le verrouillage enfant est activé.
		Retard démarrage	Lorsque ce témoin est allumé, la fonction de retard de démarrage est activée.
		Lavage rapide	Lorsque ce témoin est allumé, la fonction de lavage rapide est activée.
		Silencieux	Lorsque ce témoin est allumé, la fonction de lavage silencieux est activée.
i		Prélavage	En fonction du témoin qui est allumé, il montre la phase du programme de lavage.
		Lavage	
		Rinçage	
		Essorage	

### Start uitstel Retard démarrage

Utilisez cette fonction pour démarrer le cycle de lavage après qu'un certain temps s'est écoulé. Procédez comme suit :

1. Démarrez l'appareil et sélectionnez un programme.
2. Appuyez sur le bouton RETARD DÉMARRAGE pour choisir la durée du délai. Réglez les heures en appuyant à plusieurs reprises sur le bouton RETARD DÉMARRAGE, ou en le maintenant enfoncé. Le délai peut être réglé entre 0 et 24 heures.
3. Appuyez sur le bouton DÉMARRAGE/PAUSE pour démarrer le délai.

### REMARQUE !

- Lorsque vous utilisez la fonction RETARD DÉMARRAGE, utilisez de préférence une lessive en poudre plutôt qu'une lessive liquide.

### Annulation du retard de démarrage

Pour annuler la fonction RETARD DÉMARRAGE, appuyez sur le bouton RETARD DÉMARRAGE avant le début du programme de lavage, jusqu'à ce que l'affichage indique 0 H.

Snel

### Rapide

Si nécessaire, le temps de lavage peut être diminué en appuyant sur le bouton rapide. Le programme sélectionné détermine à quel point le temps de lavage sera plus rapide.

Temp./ 

### Température

Si nécessaire, la température de lavage peut être ajustée en appuyant sur le bouton de température. Il existe 6 réglages : Froid - 20 °C - 30 °C - 40 °C - 60 °C - 70 °C - 90 °C.

Toeren / 

### Vitesse d'essorage

Si nécessaire, la vitesse d'essorage peut être ajustée en appuyant sur le bouton de vitesse d'essorage. Il existe 7 réglages : 0 - 400 - 600 - 800 - 1000 - 1200 - 1400.

Functie

### Fonction

Appuyez sur ce bouton pour sélectionner une ou plusieurs fonctions additionnelles, telles que le pré-lavage et le rinçage supplémentaire,

#### **Pré-lavage**

Avant le démarrage du cycle de lavage principal, le linge va subir un lavage supplémentaire afin d'accroître les performances de lavage. Cette fonction convient particulièrement pour le linge très sale avec des taches superficielles. Remarque : n'oubliez pas d'ajouter également de la lessive dans le compartiment I.

#### **Rinçage supplémentaire**

Lorsque vous sélectionnez cette fonction, le linge va subir un rinçage supplémentaire.

Stil

### Silencieux

Si la vitesse d'essorage sélectionnée est supérieure à 800 tr/min, elle sera réduite à 800 tr/min. Le son accompagnant les commandes sera automatiquement annulé lorsque vous sélectionnez cette fonction.

 SteamClean

### Nettoyage vapeur

La fonction de nettoyage à la vapeur peut être ajoutée aux programmes suivants : Coton, Mix, Linge de lit et Allergie. La fonction de nettoyage vapeur est ajoutée à la fin du programme et elle aide à éliminer les bactéries et les acariens p. ex.

Vlekken

### Niveau de saleté

Le niveau de saleté sera réglé automatiquement sur moyen. Examinez votre linge et ajustez le niveau de saleté si nécessaire. Lorsque vous sélectionnez le niveau de saleté léger, le temps de lavage peut diminuer ; tandis que lorsque vous choisissez le niveau de saleté élevé, le temps de lavage peut augmenter.



Was toevoegen  
3 sec.

### Ajout de linge

Il est possible d'ajouter ou de retirer du linge durant un cycle de lavage. Après une certaine période de temps, la porte de l'appareil peut être ouverte si le niveau d'eau et la température se trouvent sous un seuil prédéfini. Si les conditions ci-dessous sont remplies, le verrou de porte électronique est libéré et la porte de l'appareil peut être ouverte :

- la température de l'eau dans le tambour doit être appropriée ;
- le niveau d'eau dans le tambour doit se situer sous une certaine valeur.

### ATTENTION !

Lorsque le tambour tourne encore et qu'il y a une grande quantité d'eau à une température élevée dans le tambour, l'état est dangereux et la porte ne peut pas être ouverte de force.

- N'utilisez pas la fonction AJOUT DE LINGE lorsque le niveau d'eau se situe au-delà du bord du tambour interne ou lorsque la température de l'eau est élevée.

Pour ajouter ou retirer du linge du tambour durant un cycle de lavage, procédez comme suit :

1. Appuyez sur le bouton DÉMARRAGE/PAUSE pendant 3 secondes.
2. Attendez que le tambour s'arrête de tourner.
3. La porte va se déverrouiller.
4. Ouvrez la porte et ajoutez ou retirez le linge.
5. Refermez la porte et appuyez sur le bouton DÉMARRAGE/PAUSE. Le cycle de lavage reprend.

## ATTENTION !

- Si une quantité de linge considérable est ajoutée durant le cycle de lavage, le linge pourrait être lavé moins efficacement, étant donné que l'appareil a détecté initialement un poids inférieur de charge de linge, et a donc ajouté une plus petite quantité d'eau. Une quantité d'eau insuffisante par rapport à la quantité de linge pourrait également entraîner l'endommagement du linge (frottements du linge sec), et le temps de lavage peut être plus long.
- Le temps de lavage va reprendre à partir du point où le programme de lavage a été interrompu.

---

## AUTRES FONCTIONS

Toeren /  Functie



### Verrouillage enfant

Cette fonction est un dispositif de sécurité permettant d'éviter que des enfants utilisent le panneau de commande de façon abusive.

#### Activation du verrouillage enfant

- Appuyez simultanément sur les boutons VITESSE D'ESSORAGE et FONCTION pendant 3 secondes jusqu'à ce que l'avertisseur sonore retentisse. Le témoin de verrouillage enfant s'allume ; l'affichage va montrer en alternance [ CL ] et le temps restant, lorsque l'appareil exécute un programme de lavage.

#### Désactivation du verrouillage enfant

- Appuyez simultanément sur les boutons VITESSE D'ESSORAGE et FONCTION pendant 3 secondes jusqu'à ce que l'avertisseur sonore retentisse. Le témoin de verrouillage enfant s'éteint.

## ATTENTION !

Lorsque la fonction VERROUILLAGE ENFANT est activée, l'affichage va montrer en alternance [ CL ] et le temps restant, lorsque l'appareil exécute un programme de lavage.

Lorsque vous appuyez sur n'importe quel bouton, le témoin VERROUILLAGE ENFANT va clignoter pendant 3 secondes. Lorsque le programme se termine, [ CL ] et [ FIN ] vont alterner sur l'affichage pendant 10 secondes, puis le témoin va clignoter pendant 3 secondes.

Le verrouillage enfant désactive la fonction de tous les boutons excepté le bouton marche/arrêt et la combinaison du bouton de verrouillage enfant !

La désactivation du verrouillage est possible uniquement en appuyant simultanément sur les deux boutons VITESSE D'ESSORAGE et FONCTION.

Veuillez désactiver le verrouillage enfant avant de sélectionner un nouveau programme !

---

## Temp./ Coupure de l'avertisseur sonore

Le son de l'avertisseur sonore peut être coupé.

### Comment couper l'avertisseur sonore

1. Choisissez n'importe quel programme.
2. Appuyez sur le bouton TEMPÉRATURE pendant 3 secondes. L'avertisseur sonore est coupé.

### Activation de l'avertisseur sonore

1. Choisissez n'importe quel programme.
2. Appuyez sur le bouton TEMPÉRATURE pendant 3 secondes. L'avertisseur sonore est réactivé.

## ATTENTION !

- Après avoir coupé la fonction d'avertisseur sonore, n'oubliez pas qu'il n'y a plus aucun son activé.

---

## Favoriet **Favori**

La fonction « Favori » vous permet de stocker votre programme le plus fréquemment utilisé avec les options sélectionnées. Comment stocker votre programme favori :

Sélectionnez votre programme et choisissez vos réglages et options. Appuyez sur le bouton VITESSE D'ESSORAGE pendant 3 secondes avant le démarrage du programme, et votre programme favori est stocké. Le réglage par défaut est le programme Coton.

---

## Affichage

L'affichage montre les réglages, la durée restante estimée, la vitesse d'essorage, la température, le retard de démarrage, les options et messages de statut pour votre appareil. L'affichage restera allumé durant le cycle.

Temps de lavage	Retard démarrage	Fin
125	2h	End
Vitesse d'essorage	Température	Erreur
400	30	E30

## PROGRAMMES

Programme	Charge max.	Description du programme
Coton	9,0 kg	Programme de lavage pour un linge moyennement à très sale, blanc ou couleur. La température peut être réglée séparément ; par conséquent, suivez les instructions indiquées sur les vêtements. La vitesse d'essorage et la température peuvent être réglées selon vos préférences.
Synthétique	4,5 kg	Programme de lavage pour vêtement synthétiques, par exemple : chemises, manteaux ou mélanges de textiles. Lorsque vous lavez des textiles tricotés, réduisez la quantité de lessive, car ils vont former facilement des bulles en raison de leur structure de fil non serrée. La vitesse d'essorage et la température peuvent être réglées selon vos préférences.
Mix	9,0 kg	Programme de lavage pour des vêtements fabriqués à partir de fibres mélangées ou de viscose et coton. La vitesse d'essorage et la température peuvent être réglées selon vos préférences.
Linge de lit	9,0 kg	Programme de lavage conçu spécialement pour le lavage des couettes. La vitesse d'essorage et la température peuvent être réglées selon vos préférences.
Allergie	9,0 kg	Programme de lavage utilisé pour laver des vêtements moyennement à très sales qui nécessitent un soin particulier, tels que des vêtements pour les personnes à la peau très sensible ou avec des allergies cutanées. Il est recommandé de retourner le vêtement, car ceci permettra d'éliminer complètement au lavage les peaux mortes et autres résidus. La vitesse d'essorage et la température peuvent être réglées selon vos préférences.
20 °C	4,5 kg	20 °C est la température par défaut. L'eau froide est également une option. Peut être utilisée pour le lavage de la soie ou de vêtements qui nécessitent un lavage à la main. La vitesse d'essorage peut être réglée selon vos préférences.
Rapide 15 min.	2,0 kg	Programme de lavage express convenant pour une petite quantité de vêtements légèrement sales. La vitesse d'essorage et la température peuvent être réglées selon vos préférences.
Stérile 70 °C	4,5 kg	Programme de lavage qui maintient la température au-dessus de 60 degrés pendant plus de 30 minutes, éliminant ainsi de manière efficace les bactéries nocives. La vitesse d'essorage peut être réglée selon vos préférences.
ECO 40-60	9,0 kg	Programme de lavage capable de nettoyer du linge en coton moyennement sale qui peut être lavé à 40 ou 60 °C, selon l'étiquette d'entretien. La vitesse d'essorage et la température ne peuvent pas être modifiées.
Laine	2,0 kg	Programme de lavage délicat pour le lavage de la laine. La vitesse d'essorage et la température peuvent être réglées selon vos préférences.
Rinçage et essorage	9,0 kg	Pour un cycle de rinçage supplémentaire et l'essorage. La vitesse d'essorage peut être réglée selon vos préférences.
Essorage et vidange	9,0 kg	Cycle d'essorage supplémentaire avec vitesse d'essorage sélectionnée. La vitesse d'essorage peut être réglée selon vos préférences.
Nettoyage tambour	- kg	Programme spécial pour le nettoyage de votre appareil à 90 °C. Ajoutez un produit nettoyant spécial. N'ajoutez pas de linge.

1. Le programme ECO 40-60 est capable de nettoyer du linge en coton moyennement sale déclaré comme pouvant être lavé à 40 ou 60 °C, au sein du même cycle. Ce programme est utilisé pour évaluer la conformité au règlement (UE) 2019/2023.
2. Les programme les plus efficaces en termes de consommation d'énergie sont généralement ceux qui fonctionnent à des températures plus basses et pendant une durée plus longue.
3. Le chargement du lave-linge du foyer jusqu'à la capacité indiquée pour les programmes respectifs, contribuera à des économies d'énergie et d'eau.
4. Le bruit et la teneur en humidité résiduelle sont influencés par la vitesse d'essorage : plus la vitesse d'essorage est élevée durant la phase d'essorage, plus le bruit est élevé et moins la teneur en humidité résiduelle est importante.

### ATTENTION !

- S'il y a une panne de courant pendant le fonctionnement de l'appareil, une mémoire spéciale stocke le programme sélectionné. L'appareil poursuivra le programme une fois rétablie l'alimentation électrique.

## SÉLECTION DE FONCTIONS ADDITIONNELLES

Une fonction additionnelle peut être ajoutée au programme de lavage principal, avant d'appuyer sur le bouton de démarrage.

Sélectionnez un programme puis appuyez sur le bouton de fonction pour ajouter une ou plusieurs fonctions additionnelles souhaitées.

Température et programme par défaut	Vitesse d'essorage par défaut en tr/min	Retard	Lavage de nuit	Niveau de saleté	Pré-lavage	Rinçage supplémentaire	Lavage rapide	Nettoyage vapeur
Coton	800	●	●	●	●	●	●	●
Synthétique	800	●	●	●	●	●	●	
Mix	800	●	●	●	●	●	●	●
Linge de lit	1000	●	●	●	●	●	●	●
Allergie	1000	●	●	●	●	●	●	●
20 °C	1000	●	●	●		●	●	
Rapide 15 min.	800	●	●	●				
Stérile 70 °C	800	●	●	●		●		
Laine	600	●	●	●		●		
ECO 40-60	1400	●		●				
Rinçage et essorage	1000	●	●			●		
Essorage et vidange	1000	●	●					
Nettoyage tambour	--	●	●					



- Pour la vitesse d'essorage maximum, la durée du programme et d'autres détails du programme ECO 40-60, veuillez vous reporter au contenu de la fiche de produit.
- Le tableau montre quel cycle offre quelles options pour un ajustement.
- L'ajout d'une fonction additionnelle prolongera la durée du programme.
- Maintenez le bouton de fonction enfoncé pour effectuer la sélection souhaitée de fonctions additionnelles.

### Interruption manuelle

Pour arrêter et annuler un programme de lavage, appuyez sur le bouton DÉMARRAGE/PAUSE et maintenez-le enfoncé pendant 3 secondes. Sélectionnez le programme ESSORAGE et VIDANGE et appuyez sur le bouton DÉMARRAGE/PAUSE. L'appareil va exécuter le programme et à la fin du programme, l'appareil va pomper l'eau hors du tambour. Une fois l'eau pompée vers l'extérieur, la porte va se déverrouiller.

### Bouton PAUSE

Le programme de lavage peut toujours être arrêté en appuyant sur le bouton DÉMARRAGE/PAUSE.

Le programme de lavage est temporairement en pause lorsque le temps restant jusqu'à la fin du programme clignote sur l'unité d'affichage. S'il n'y a pas d'eau dans le tambour et que la température n'est pas trop élevée, la porte va se déverrouiller au bout d'un certain temps et elle peut alors être ouverte. Pour reprendre l'exécution du programme de lavage, fermez d'abord la porte puis appuyez sur le bouton DÉMARRAGE/PAUSE.

### ERREURS

En cas d'erreur ou d'anomalie, le programme sera interrompu. Un signal acoustique avertira d'un tel événement et l'erreur clignotera sur l'affichage [ E:XX ]. Pour plus d'informations, reportez-vous au TABLEAU DE DÉPISTAGE DES PANNES.

### Panne d'alimentation électrique

Le programme de lavage peut toujours être arrêté en appuyant sur le bouton DÉMARRAGE/PAUSE.

Le programme de lavage est temporairement en pause lorsque le temps restant jusqu'à la fin du programme clignote sur l'unité d'affichage. S'il n'y a pas d'eau dans le tambour et que la température n'est pas trop élevée, la porte va se déverrouiller au bout d'un certain temps et elle peut alors être ouverte. Pour reprendre l'exécution du programme de lavage, fermez d'abord la porte puis appuyez sur le bouton DÉMARRAGE/PAUSE.

## • TABLEAU DE DURÉE DE PROGRAMME / TEMPÉRATURE / VITESSE D'ESSORAGE

Programme	Charge max.	Durée par défaut	Temp. par défaut	Tr/min par défaut	Options de température	Tr/min max.
Coton	9,0 kg	3:39	40 °C	800 tr/min	froid/20/30/40/60/90 °C	1400
Synthétique	4,5 kg	3:18	40 °C	800 tr/min	froid/20/30/40/60 °C	1200
Mix	9,0 kg	1:20	40 °C	800 tr/min	froid/20/30/40/60/90 °C	1400
Linge de lit	9,0 kg	1:48	40 °C	1000 tr/min	froid/20/30/40/60 °C	1400
Allergie	9,0 kg	2:01	60 °C	1000 tr/min	froid/20/30/40/60/90 °C	1400
20 °C	4,5 kg	1:01	20 °C	1000 tr/min	froid/20 °C	1200
Rapide 15 min.	2,0 kg	0:15	froid	800 tr/min	froid/20/30 °C	800
Stérile 70 °C	4,5 kg	2:27	70 °C	800 tr/min	sans objet	1400
ECO 40-60	9,0 kg	3:48	--	1400 tr/min	sans objet	1400
Laine	2,0 kg	1:07	40 °C	600 tr/min	froid/20/30/40 °C	800
Rinçage et essorage	9,0 kg	0:20	--	1000 tr/min	sans objet	1400
Essorage et vidange	9,0 kg	0:12	--	1000 tr/min	sans objet	1400
Nettoyage tambour	-- kg	1:18	90 °C	--- tr/min	sans objet	---

### **i** ATTENTION !

- En fonction de la température choisie, le temps de lavage va changer, plus court ou plus long.

## • NETTOYAGE ET ENTRETIEN

### **!** AVERTISSEMENT !

- Débranchez toujours l'appareil et fermez le robinet d'eau avant le nettoyage et la maintenance.

## NETTOYAGE DE L'EXTÉRIEUR DE L'APPAREIL

Une maintenance appropriée de l'appareil peut prolonger sa durée de vie utile. Nettoyez l'extérieur de l'appareil et le panneau de commande à l'aide d'un chiffon humide et d'eau. Si nécessaire, un produit nettoyant neutre non abrasif dilué peut être utilisé pour nettoyer l'appareil.



### **i** ATTENTION !

- N'utilisez pas de produits abrasifs ou caustiques, d'acide formique ou ses solvants dilués ou de substances similaires, comme l'alcool ou des produits chimiques qui pourraient endommager l'appareil. Veuillez observer les recommandations et avertissements fournis par le fabricant du produit nettoyant.
- S'il y a un débordement d'eau, utilisez un chiffon pour l'essuyer immédiatement.
- Ne nettoyez pas l'appareil au jet d'eau.
- N'utilisez pas d'objet pointu pour nettoyer l'appareil.

## NETTOYAGE DU TAMBOUR

Toute tache de rouille laissée à l'intérieur du tambour par des articles en métal, doit être éliminée immédiatement à l'aide de détergents sans chlore.

N'utilisez pas de paille de fer pour nettoyer le tambour !

### **i** REMARQUE !

- Ne laissez pas le linge à proximité de l'appareil lorsque vous nettoyez le tambour.
- Lorsque vous lavez souvent à 40 °C ou à des températures inférieures, ou lorsque vous n'avez pas utilisé l'appareil pendant une période prolongée, nettoyez le tambour. Exécutez le programme Nettoyage tambour, sans linge. Utilisez de préférence une lessive en poudre ou un produit nettoyant.

## NETTOYAGE DU JOINT DE PORTE EN CAOUTCHOUC ET DE LA VITRE

Essuyez la vitre et le joint de porte en caoutchouc après chaque lavage, afin d'éliminer les peluches et les taches et de prolonger sa durée de vie utile. Si des peluches s'accumulent, ceci peut entraîner des fuites. Après chaque lavage, vérifiez le joint de porte en caoutchouc afin de retirer les pièces, boutons ou autres objets présents. Nettoyez le joint de porte en caoutchouc et la vitre une fois par mois pour garantir un fonctionnement normal de l'appareil.

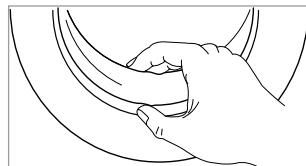

## NETTOYAGE DU FILTRE D'ENTRÉE

**i** REMARQUE !

- Une diminution du débit d'eau est un signe indiquant que le filtre d'entrée doit être nettoyé.
- Un nettoyage du filtre d'entrée tous les 3 permet d'assurer un fonctionnement normal de l'appareil.

### Nettoyage du filtre d'entrée dans le robinet d'eau

1. Fermez le robinet d'eau et retirez le tuyau d'alimentation d'eau.
2. Nettoyez le filtre d'entrée à l'aide d'une brosse sous l'eau courante.
3. Reconnectez le tuyau d'alimentation d'eau sur le robinet d'eau.

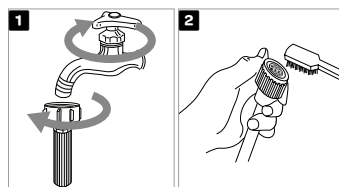

### Nettoyage du filtre d'entrée au dos de l'appareil

1. Fermez le robinet d'eau.
2. Dévissez le tuyau d'alimentation d'eau du dos de l'appareil.
3. Sortez le filtre à l'aide d'une pince à longs becs et nettoyez le filtre à l'aide d'une brosse sous l'eau courante.
4. Réinstallez le filtre sur l'arrivée d'eau et reconnectez le tuyau d'alimentation d'eau.
5. Ouvrez le robinet.

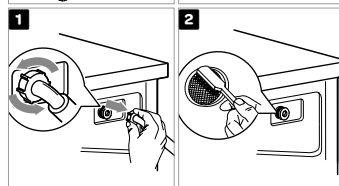

## NETTOYAGE DU TIROIR DISTRIBUTEUR

1. Ouvrez le tiroir distributeur, appuyez sur le bouton de dégagement [ ] sur le couvercle du compartiment d'adoucissant et tirez le tiroir distributeur hors de son logement.
2. Soulevez le couvercle du compartiment d'adoucissant du tiroir distributeur. Lavez les deux éléments, le couvercle et le tiroir distributeur complet, sous l'eau courante. Veillez à ne pas oublier de nettoyer le trou de vidange du compartiment d'adoucissant et les orifices au fond du tiroir distributeur.
3. Nettoyez l'intérieur du logement du compartiment, à l'aide d'une brosse.
4. Réinstallez le couvercle du compartiment d'adoucissant et repoussez le tiroir distributeur dans son logement.

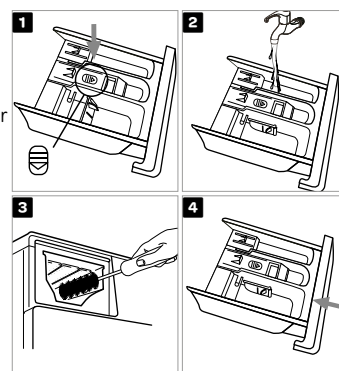

**i**

- N'utilisez pas de produits abrasifs ou caustiques pour nettoyer les pièces en plastique.
- Un nettoyage du tiroir distributeur tous les 3 permet d'assurer un fonctionnement normal de l'appareil.



## NETTOYAGE DU FILTRE DE LA POMPE DE VIDANGE

Le filtre de pompe peut filtrer du lavage les fils et petites substances étrangères. Particulièrement après le lavage de linge floconneux, laineux ou très ancien.

### AVERTISSEMENT !

- Débranchez l'appareil pour éviter tout choc électrique avant le nettoyage.
- Faites attention à l'eau très chaude !
- Laissez refroidir la solution de lessive.
- Durant le nettoyage, un peu d'eau peut être renversé. Il est recommandé de placer un chiffon absorbant sur le sol.

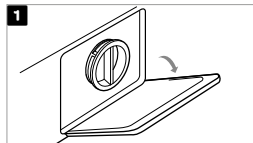

1 Ouvrez le bouchon du filtre de pompe.

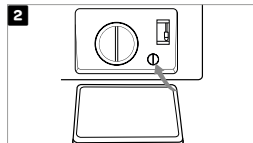

2 Tournez de 90°, tirez vers l'extérieur le tuyau d'évacuation d'urgence et retirez le bouchon.

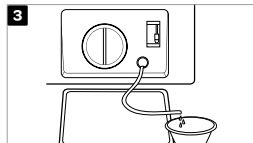

3 Lorsqu'il n'y a plus d'écoulement d'eau vers l'extérieur, remplacez le tuyau d'évacuation d'urgence.



4 Ouvrez le filtre de pompe en le tournant dans le sens contraire des aiguilles d'une montre. Nettoyez le filtre de pompe sous l'eau courante.



5 Retirez tout objet ou impureté du logement de filtre.

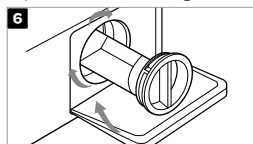

6 Remplacez le filtre de pompe et tournez-le dans le sens des aiguilles d'une montre pour le bloquer. Refermez le bouchon du filtre de pompe.

### AVERTISSEMENT !

- Ne retirez jamais le bouchon du filtre durant un cycle de lavage. Attendez toujours que l'appareil ait fini le cycle et soit vide.
- Lorsque l'appareil est en cours d'utilisation et en fonction du programme sélectionné, il peut y avoir de l'eau très chaude dans la pompe.
- Lorsque vous remplacez le bouchon du filtre de pompe, assurez-vous qu'il est mis en place de manière sûre.

## OUVERTURE DE LA PORTE MANUELLEMENT EN CAS DE COUPURE DE COURANT - EN CAS DE PAUSE DU PROGRAMME

En cas de coupure de courant durant un cycle de lavage, le programme va reprendre une fois le courant rétabli, dans la plupart des cas. Si ce n'est pas le cas, vous pouvez ouvrir la porte manuellement et retirer le linge.

### AVERTISSEMENT !

- S'il y a encore de l'eau dans l'appareil après une coupure de courant, veillez à ne pas ouvrir la porte avant d'avoir vidé manuellement l'eau de l'appareil par l'intermédiaire du filtre de pompe (reportez-vous au paragraphe NETTOYAGE DU FILTRE DE LA POMPE DE VIDANGE).

1. Lorsque le programme est en pause ou interrompu, ouvrez le bouchon du filtre de pompe.
2. La porte de l'appareil peut être ouverte uniquement en tirant simultanément sur le levier spécial, à côté du filtre, et sur la poignée de la porte.
3. Ouvrez la porte manuellement en tirant la poignée vers vous.

## • DÉPISTAGE DES PANNES

L'appareil contrôlera automatiquement le fonctionnement de fonctions spécifiques durant le cycle de lavage. Si une irrégularité se produit, elle sera identifiée par le signalement (E:XX) sur l'affichage. L'appareil signalera l'erreur jusqu'à ce qu'il soit éteint. Des perturbations en provenance de l'environnement (p. ex. réseau électrique) peuvent se traduire par divers signalements d'erreurs. Dans un tel cas :

- Arrêtez l'appareil et attendez quelques secondes.
- Mettez en marche l'appareil et répétez le programme de lavage
- La plupart des erreurs pendant le fonctionnement peuvent être résolues par l'utilisateur.
- Si l'erreur persiste, appelez le service clientèle.
- Les réparations peuvent être effectuées uniquement par une personne suffisamment formée.
- Toute réparation ou tout recours à la garantie résultant d'une connexion ou utilisation incorrectes de l'appareil, ne seront pas couverts par la garantie. Dans de tels cas, les coûts des réparations seront à la charge de l'utilisateur.
- La garantie ne couvre pas les erreurs ou pannes résultant de perturbations en provenance de l'environnement (foudre, pannes du réseau électrique, catastrophes naturelles, etc.).

### TABLEAU DE DÉPISTAGE DES PANNES

Description	Cause possible	Que faire ?
L'appareil ne démarre pas.	La porte n'est pas fermée correctement. Des vêtements sont coincés.	Refermez la porte correctement et redémarrez. Contrôlez le linge.
La porte ne s'ouvre pas.	La protection de sécurité est activée.	Déconnectez l'alimentation et redémarrez.
L'appareil ne se remplit pas d'eau.	Le robinet d'eau n'est pas ouvert. Un système de coupure dans le système Aqua Stop est activé. Le tube interne ou le tuyau d'alimentation d'eau est endommagé.	Ouvrez complètement le robinet d'eau. Lorsque le système Aqua Stop est activé, il coupe l'alimentation d'eau. Le regard sur l'Aqua Stop sera alors rouge. Remplacez le tuyau d'alimentation d'eau.
Fuite d'eau	Les connexions ne sont pas suffisamment serrées.	Contrôlez et resserrez le tuyau d'alimentation d'eau. Contrôlez et nettoyez le tuyau d'évacuation d'eau.
Résidus de lessive dans le tiroir distributeur.	La lessive est mouillée et/ou agglomérée.	Nettoyez et essuyez le tiroir distributeur.
L'indicateur ou l'affichage ne fonctionne pas.	Le circuit imprimé n'est pas connecté ou le faisceau a des problèmes de connexion.	Coupez l'alimentation électrique et vérifiez si la fiche d'alimentation est connectée correctement.
Description	Cause possible	Que faire ?
Bruit anormal	Les boulons de transport sont toujours en place. Le sol n'est pas solide ou pas de niveau	Vérifiez si les boulons de transport ont été retirés. Assurez-vous que l'appareil est installé sur un sol solide et de niveau.

### TABLEAU DES CODES D'ERREUR

Description	Cause possible	Que faire ?
<b>E10</b>	Problème d'injection d'eau durant le cycle de lavage	Vérifiez si la pression d'eau est suffisamment forte. Redressez le tuyau d'alimentation d'eau. Nettoyez le filtre d'entrée.
<b>E12</b>	Débordement d'eau	Redémarrez l'appareil.
<b>E21</b>	Vidange d'eau trop longue	Vérifiez la présence d'obstructions au niveau du tuyau d'évacuation d'eau,
<b>E30</b>	La porte n'est pas fermée correctement	Refermez la porte correctement et redémarrez.
<b>EXX</b>	Autres	Redémarrez l'appareil. Si le problème persiste, veuillez contacter le service clientèle.

## • SERVICE CLIENTÈLE

Des pièces de rechange pour votre appareil sont disponibles pendant un minimum de 10 ans.  
En cas de questions, veuillez contacter le service clientèle.



### AVERTISSEMENT !

#### Risque de choc électrique

- N'essayez jamais de réparer un appareil qui est défectueux ou présumé défectueux. Vous pourriez mettre en danger votre propre vie et celle d'utilisateurs futurs. Seuls des spécialistes agréés sont autorisés à effectuer ces travaux de réparation.
- Une réparation inappropriée annulera la garantie et les dommages consécutifs ne peuvent pas être reconnus !

---

## TRANSPORT

### ÉTAPES IMPORTANTES LORS DU DÉPLACEMENT DE L'APPAREIL

- Débranchez l'appareil et fermez le robinet d'eau.
- Vérifiez si la porte et le tiroir distributeur sont fermés correctement.
- Retirez le tuyau d'alimentation d'eau et le tuyau d'évacuation d'eau des installations de la maison.
- Laissez l'eau se vider complètement de l'appareil.
- IMPORTANT : réinstallez les 4 boulons de transport au dos de l'appareil.
- L'appareil est lourd. Transportez-le avec précaution. Ne tenez jamais une partie protubérante de l'appareil lorsque vous le soulevez. La porte de l'appareil ne peut pas être utilisée comme une poignée.

## • SPÉCIFICATIONS TECHNIQUES

<b>Modèle</b>	VWM9010W
<b>Capacité de lavage</b>	9,0 kg
<b>Alimentation électrique</b>	220-240 V -, 50 Hz
<b>Puissance nominale</b>	1950 W
<b>Courant MAX.</b>	10 A
<b>Pression d'eau standard</b>	0,05 MPa - 1 MPa
<b>Dimension (lxPxH en mm)</b>	595 x 530 x 850
<b>Poids net</b>	65 kg

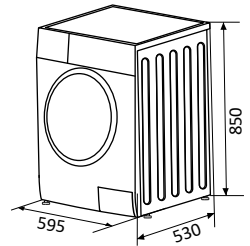

# Algemene service- en garantievoorwaarden

## 5 jaar Inventum garantie!

1. Op alle producten van het merk Inventum krijg je als consument 5 jaar Inventum garantie.
2. Binnen deze periode wordt een defect product of onderdeel, waardoor normaal functioneren van het product of onderdeel onmogelijk is geworden, altijd gratis gerepareerd of als reparatie niet mogelijk is en/of geen uitkomst biedt omgeruild (door hetzelfde of gelijkwaardig product). De beoordeling hiervan ligt bij Inventum.
3. Om aanspraak te maken op de 5 jaar Inventum garantie, kun je binnen 2 maanden na ontdekking van de storing of het defect teruggaan naar de winkel waar je het product hebt gekocht of contact opnemen met de afdeling service van Inventum via het service aanvraagformulier op de website [www.inventum.eu/service](http://www.inventum.eu/service).
4. De garantieperiode begint vanaf de datum op het originele aankoopbewijs van het product.
5. Voor het recht op garantie dien je altijd een kopie van het originele aankoopbewijs mee te sturen met de serviceaanvraag en dien je het originele aankoopbewijs te overleggen aan de servicemonteur.
6. De 5 jaar Inventum garantie geldt uitsluitend bij normaal huishoudelijk gebruik van de producten binnen Nederland.

## Uitgesloten van garantie

1. De 5 jaar Inventum garantie geldt niet in geval van: normale slijtage, verbruiksartikelen, oneigenlijk gebruik, onvoldoende of verkeerd onderhoud, onjuiste en/of ondeskundige montage en installatie van het apparaat, reparaties door niet geautoriseerde derden, zakelijk of bedrijfsmatig gebruik, ontbreken van het serienummer, schade ontstaan door een van buiten komende oorzaak. Deze opsomming is niet limitatief.
2. B-keus producten en producten die ingebouwd zijn geweest in een showroom vallen niet onder de 5-jaar Inventum garantie en verder zijn hierbij alle optische beschadigingen zoals deuken en krassen en lichte gebruikssporen van iedere vorm van garantie uitgesloten.

## Aanmelden van storingen aan Inventum producten

1. Storingen of defecten aan Inventum producten kunnen worden gemeld via het service aanvraagformulier op de website [www.inventum.eu/service](http://www.inventum.eu/service) of via de verkoper van het product.
2. Bij het aanmelden dient een kopie van het originele aankoopbewijs te worden meegestuurd.
3. De afdeling service van Inventum bepaald op basis van de aanmelding en de aankoopnota of het product gerepareerd of omgeruild wordt.

## Van belang om te weten

- Producten die worden opgestuurd zonder dat er eerst een aanmelding is gedaan worden niet in behandeling genomen. Op basis van een aanmelding ontvang je van Inventum bericht of er sprake is van garantie en of je het product moet opsturen.
- Vervanging of herstel van een defect product of een onderdeel daarvan leidt niet tot verlenging van de oorspronkelijke garantietermijn.
- Producten die voor vervanging of herstel in aanmerking komen moeten leeggeruimd en schoon zijn.

Kijk voor een uitgebreide uitleg over de garantievoorwaarden en zaken die daarvan zijn uitgesloten op de website van Inventum: [www.inventum.eu/algemene-voorwaarden](http://www.inventum.eu/algemene-voorwaarden)

Deze algemene garantie en servicevoorwaarden gelden voor producten van het merk Inventum met een aankoopdatum vanaf 27 april 2022 en gebruik binnen Nederland.

Voor Inventum producten die buiten Nederland worden gebruikt, maar in een EU-land, gelden de garantieregels van het betreffende land. Inventum verleent alleen in Nederland garantie en service door een witgoedmonteur.

Als consument heb je op grond van de wet recht op een deugdelijk product. Gaat het product eerder stuk dan je mag verwachten? Dan is er sprake van non-conformiteit. De wet biedt in dat geval aan jou als koper een aantal rechtsmiddelen ter bescherming. Deze wettelijke bescherming wordt niet aangetast door de bovenstaande commerciële garantie die door Inventum wordt gegeven op Inventum producten die binnen Nederland worden gebruikt.

**Inventum Huishoudelijke Apparaten B.V., Meander 901, 6825 MH Arnhem, Nederland**

# General terms and conditions of service and warranty

## 5-year Inventum warranty!

1. Customers enjoy a 5-year full manufacturer's warranty on all Inventum products.
2. Within this period, a defective product or part, which makes normal functioning of the product or part impossible, will always be repaired free of charge or, if repair is not possible and/or does not provide a solution, replaced (by the same or equivalent product). The assessment of this lies with Inventum.
3. In order to make a claim under the 5-year Inventum warranty you must, within two months after discovering the fault or defect, either return the product to the shop where you bought it, or contact the Inventum customer service department by using the form at [www.inventum.eu/service](http://www.inventum.eu/service).
4. The warranty period starts from the date stated on the product's original sales receipt.
5. To invoke the warranty, you must always send a copy of the original proof of purchase with the service request and present the original proof of purchase to the service technician.
6. The 5-year warranty applies only to normal domestic use of Inventum products within the Netherlands.

## Warranty exclusions

1. The 5-year Inventum guarantee does not apply in case of: normal wear and tear, consumables, improper use, insufficient or incorrect maintenance, incorrect and/or inexperienced assembly and installation of the appliance, repairs by unauthorised third parties, business or commercial use, missing serial number, damage caused by an external cause. This enumeration is not exhaustive.
2. B-choice products and products that have been built-in in a showroom are not covered by the 5-year Inventum warranty. All optical damage such as dents, scratches and slight traces of use are excluded from any warranty.

## Reporting malfunctions on Inventum products

1. Faults or defects on Inventum products can be reported by using the service request form on the website [www.inventum.eu/service](http://www.inventum.eu/service) or through the seller of the product.
2. A copy of the original proof of purchase must be included with the request.
3. Inventum's service department determines whether the product will be repaired or replaced, based on the request and the sales receipt.

## Important to know

- Products sent without prior notification will not be accepted. Further to the notification you will be informed by Inventum whether a warranty applies and whether you must return the product.
- The replacement or repair of a defective product, or a part thereof, does not lead to an extension of the original warranty period.
- Products eligible for replacement or repair must be emptied and clean.

For a detailed explanation of the warranty conditions and items excluded from them, please visit Inventum's website [www.inventum.eu/algemene-voorwaarden](http://www.inventum.eu/algemene-voorwaarden)

These general warranty and service conditions apply to Inventum brand products purchased after 27 April 2022 and intended for use within the Netherlands.

For Inventum products used outside the Netherlands, but within a EU Member State, the warranty rules of that country apply. Inventum provides warranty and service by a white goods technician only in the Netherlands.

As a consumer, you are entitled by law to a properly working product. Does the product break down sooner than you might expect? This means that the product is not in conformity. In that case, the law offers you, the buyer, with a number of legal remedies for your protection. This legal protection is not affected by the above commercial warranty given by Inventum on Inventum products used within the Netherlands.

**Inventum Huishoudelijke Apparaten B.V., Meander 901, 6825 MH Arnhem, The Netherlands**

# Allgemeine Service- und Garantiebedingungen

## **Fünf Jahre Inventum-Garantie**

1. Auf alle Produkte der Marke Inventum erhalten Sie als Konsument fünf Jahre Inventum-Garantie.
2. Innerhalb dieses Zeitraums wird ein defektes Produkt oder Geräteteil, das dazu führt, dass das Produkt oder Geräteteil nicht normal funktioniert, in jedem Fall kostenlos repariert oder, falls Reparatur nicht möglich ist und/oder keine Lösung bietet, (gegen das gleiche oder ein gleichwertiges Produkt) umgetauscht. Die Beurteilung liegt im Ermessen von Inventum.
3. Um Ihren Anspruch auf die fünfjährige Inventum-Garantie geltend zu machen, wenden Sie sich innerhalb von 2 Monaten nach Feststellung der Störung oder des Defektes an das Geschäft, bei dem Sie das Produkt gekauft haben, oder kontaktieren Sie die Serviceabteilung von Inventum mittels des Serviceantragsformulars auf der Seite [www.inventum.eu/service](http://www.inventum.eu/service).
4. Die Garantiezeit beginnt an dem im Originalkaufbeleg des Produktes festgelegten Datum.
5. Zur Geltendmachung des Garantieanspruches ist dem Serviceantrag immer eine Kopie des Originalkaufbeleges beizulegen und ist der Originalkaufbeleg dem Servicetechniker vorzulegen.
6. Die fünfjährige Inventum-Garantie gilt ausschließlich bei normalem Hausgebrauch der Produkte innerhalb der Niederlande.

## **Garantieausschluss**

1. Die fünfjährige Inventum-Garantie gilt nicht im Falle von: normalem Verschleiß, Verbrauchsartikeln, unsachgemäßem Gebrauch, unzureichender oder falscher Wartung, falscher und/oder unfachmännischer Montage und Installation des Gerätes, Reparaturen durch unbefugte Dritte, geschäftlicher oder gewerblicher Nutzung, Fehlen der Seriennummer und Beschädigung durch äußere Einwirkung. Diese Aufzählung ist nicht limitativ.
2. Produkte zweiter Wahl und Produkte, die in einem Ausstellungsraum eingebaut gewesen sind, fallen nicht unter die fünfjährige Inventum-Garantie, und ferner sind alle optischen Schäden wie Beulen und Kratzer sowie leichte Gebrauchsspuren von jeglicher Form der Garantie ausgeschlossen.

## **Meldung von Störungen an Inventum-Produkten**

1. Störungen oder Defekte an Inventum-Produkten können mittels des Serviceantragsformulars auf der Seite [www.inventum.eu/service](http://www.inventum.eu/service) oder über den Verkäufer des Produktes gemeldet werden.
2. Der Meldung ist eine Kopie des Originalkaufbelegs beizulegen.
3. Die Serviceabteilung von Inventum entscheidet auf der Grundlage der Meldung und des Kaufbelegs, ob das Produkt repariert oder umgetauscht wird.

## **Wichtige Informationen**

- Produkte, die zugesandt werden, ohne dass zunächst eine Meldung gemacht wurde, werden nicht bearbeitet. Auf der Grundlage einer Meldung teilt Inventum Ihnen mit, ob die Garantie gilt, und ob Sie das Produkt zusenden sollen.
- Der Ersatz oder die Reparatur eines defekten Produktes oder eines seiner Geräteteile hat nicht eine Verlängerung der ursprünglichen Garantiefrist zur Folge.
- Produkte, die für Ersatz oder Reparatur in Betracht kommen, müssen leer und sauber sein.

Eine ausführliche Erläuterung zu den Garantiebedingungen und den Ausnahmen von der Garantie finden Sie auf der Seite von Inventum: [www.inventum.eu/algemene-voorwaarden](http://www.inventum.eu/algemene-voorwaarden).

Diese allgemeinen Service- und Garantiebedingungen gelten für Produkte der Marke Inventum mit einem Kaufdatum ab dem 27. April 2022 und Nutzung innerhalb der Niederlande.

Auf Inventum-Produkte, die außerhalb der Niederlande, jedoch in einem EU-Staat genutzt werden, sind die Garantievorschriften des betreffenden Staates anwendbar. Inventum bietet nur in den Niederlanden Garantie und Service durch einen Weißwarentechniker an.

Als Konsument haben Sie aufgrund des Gesetzes Anspruch auf ein solides Produkt. Geht das Produkt früher kaputt, als Sie erwarten durften? In diesem Fall ist von Nichtkonformität die Rede. Das Gesetz bietet Ihnen als Käufer in diesem Fall einige Rechtsmittel zum Schutz. Dieser Rechtsschutz wird von der vorgenannten gewerblichen Garantie von Inventum auf Inventum-Produkte, die in den Niederlanden genutzt werden, nicht berührt.

**Inventum Huishoudelijke Apparaten B.V., Meander 901, 6825 MH Arnheim, Niederlande**

# Conditions générales de garantie et de service après-vente

## 5 ans de garantie Inventum !

1. En tant que consommateur, vous bénéficiez d'une garantie Inventum de 5 ans sur tous les produits de la marque Inventum.
2. Pendant cette période, un produit défectueux ou une pièce défectueuse, rendant impossible le fonctionnement normal du produit ou de la pièce, sera toujours gratuitement réparé(e) ou, si la réparation n'est pas possible et/ou n'offre pas de solution, échangé(e) (par un produit identique ou équivalent). L'évaluation des défauts incombe à Inventum.
3. Pour revendiquer la garantie Inventum de 5 ans, vous pouvez retourner au magasin où vous avez acheté le produit dans les 2 mois suivant la découverte du défaut ou de la défectuosité, ou contacter le service après-vente d'Inventum par le biais du formulaire de demande d'intervention sur le site Web [www.inventum.eu/service](http://www.inventum.eu/service).
4. La période de garantie commence à partir de la date figurant sur le bon d'achat original du produit.
5. Pour avoir droit à la garantie, vous devez toujours envoyer une copie du bon d'achat original avec la demande d'intervention et présenter le bon d'achat original au technicien de service.
6. La garantie Inventum de 5 ans s'applique seulement à un usage ménager normal des produits aux Pays-Bas.

## Sont exclus de la garantie

1. La garantie Inventum de 5 ans ne s'applique pas aux cas suivants : usure normale, consommables, utilisation abusive, entretien insuffisant ou incorrect, montage et installation incorrects et/ou incompétents de l'appareil, réparations effectuées par des tiers non autorisés, usage professionnel ou commercial, numéro de série manquant, dommages engendrés par une cause externe. Cette énumération n'est pas exhaustive.
2. Les produits de second choix et les produits qui ont été encastrés dans une salle d'exposition ne sont pas couverts par la garantie Inventum de 5 ans. Tous les dommages visibles tels que les bosses et les rayures et les légères traces d'utilisation sont exclus de toute garantie.

## Signalement des pannes des produits Inventum

1. Les pannes ou les défauts des produits Inventum peuvent être signalés par le biais du formulaire d'intervention sur le site Web [www.inventum.eu/service](http://www.inventum.eu/service) ou par l'intermédiaire du vendeur du produit.
2. Une copie du bon d'achat original doit être envoyée avec la demande.
3. Le service après-vente d'Inventum détermine sur la base de la demande et du bon d'achat si le produit sera réparé ou échangé.

## Important à savoir

- Les produits envoyés sans demande préalable ne seront pas traités. Après avoir introduit votre demande, vous recevrez un message d'Inventum indiquant si vous avez droit à une garantie et si vous devez envoyer le produit.
- Le remplacement ou la réparation d'un produit défectueux ou d'une pièce défectueuse n'entraîne pas un prolongement du délai de garantie initial.
- Les produits éligibles pour le remplacement ou la réparation doivent être vidés et propres.

Pour une explication détaillée des conditions de garantie et des éléments qui en sont exclus, rendez-vous sur le site Web d'Inventum : [www.inventum.eu/algemene-voorwaarden](http://www.inventum.eu/algemene-voorwaarden)

Les présentes conditions générales de garantie et de service après-vente s'appliquent aux produits de la marque Inventum dont la date d'achat est postérieure au 27 avril 2022 et qui sont utilisés aux Pays-Bas.

Pour les produits Inventum utilisés en dehors des Pays-Bas, mais dans un pays de l'UE, les règles de garantie de ce pays s'appliquent. Inventum n'offre une garantie et un service après-vente par un technicien spécialisé en appareils électroménagers qu'aux Pays-Bas uniquement.

En tant que consommateur, vous avez droit, en vertu de la loi, à un produit fiable. Le produit tombe en panne plus tôt que prévu ? Il est alors question de non-conformité. Dans un tel cas, la loi vous offre, en tant qu'acheteur, un certain nombre de recours pour vous protéger. Cette protection juridique n'est pas affectée par la garantie commerciale ci-dessus accordée par Inventum sur les produits Inventum utilisés aux Pays-Bas.

**Inventum Huishoudelijke Apparaten B.V., Meander 901, 6825 MH Arnhem, Nederland (Pays-Bas)**

# INVENTUM

VWM9010W/01.0723

Wijzigingen en drukfouten voorbehouden  
Änderungen und Druckfehler vorbehalten  
Sous réserve de modification  
Modifications and errors reserved

## INVENTUM

**Inventum Huishoudelijke  
Apparaten B.V.**

Postbus 5023  
6802 EA Arnhem

[www.inventum.eu](http://www.inventum.eu)

[facebook.com/inventum1908](https://facebook.com/inventum1908)  
[pinterest.com/inventum1908](https://pinterest.com/inventum1908)  
[youtube.com/inventum1908](https://youtube.com/inventum1908)  
[instagram.com/inventum1908](https://instagram.com/inventum1908)



[www.inventum.eu](http://www.inventum.eu)

