

## AMBEO Soundbar System SB02

Multi-speaker home cinema system

- **AMBEO Soundbar | Plus**  
Model: SB02M, SB02MC
- **AMBEO Soundbar | Mini**  
Model: SB02S, SB02SC
- **AMBEO Sub**  
Model: SW02, SW02C



### Gebruiksaanwijzing

 Deze handleiding bevat alle informatie over de actuele firmware-versie. Firmware-updates zijn gratis beschikbaar via internet (zie pagina 78).

Gebruik de zoekfunctie, de navigatie (links) of de volgende koppelingen:

“Start ”

“Productoverzicht”

“Eerste stappen”

“Soundbar en sub plaatsen”

“Apparaten op de soundbar aansluiten”

“De soundbar in gebruik nemen”

“De soundbar bedienen”

“De soundbar gebruiken”

“Soundbar verzorgen of onderhouden”

“Technische specificaties”

**Sonova Consumer Hearing GmbH**

Am Labor 1  
D-30900 Wedemark  
Germany

[www.sennheiser-hearing.com](http://www.sennheiser-hearing.com)

# Belangrijke veiligheidsvoorschriften



1. Lees deze veiligheidsvoorschriften en de gebruiksaanwijzing van het product zorgvuldig door.
2. Bewaar de veiligheidsvoorschriften en de gebruiksaanwijzing van het product zorgvuldig. Geef het product altijd samen met de veiligheidsvoorschriften en de gebruiksaanwijzing door aan derden.
3. Let goed op alle waarschuwingen.
4. Volg alle aanwijzingen nauwgezet op.
5. Gebruik het product in geen geval in de nabijheid van water.
6. Maak het product uitsluitend schoon, wanneer de stekker uit het stopcontact is getrokken. Maak het product alleen schoon met een droge doek.
7. Zorg voor een circulerende ventilatie. Het product ontwikkelt warmte, die via de behuizing wordt afgevoerd. Plaats het product overeenkomstig de aanwijzingen in deze gebruiksaanwijzing.
8. Plaats het product niet in de buurt van warmtebronnen zoals radiatoren, ovens, direct zonlicht of andere apparaten die warmte genereren.
9. Gebruik het product uitsluitend in combinatie met die spanningsbronnen, die overeenkomen met de gegevens in de gebruiksaanwijzing en de gegevens op de onderzijde van het product. Sluit het product altijd op een geaard stopcontact aan.
10. Let er altijd op dat niemand op de voedingskabel kan gaan staan en dat deze niet beknedd kan raken, in het bijzonder niet bij de stekker, aan het stopcontact en op het punt, waarop de kabel uit het product komt.
11. Gebruik uitsluitend de door Sonova Consumer Hearing meegeleverde of aanbevolen extra apparaten/toebehoren/reserveonderdelen.
12. Gebruik het product uitsluitend in combinatie met stellingkasten, racks of tafels die sterk genoeg zijn om het product veilig te kunnen dragen (zie Technische specificaties, zie pagina 82).
13. Koppel het product bij onweer los van de voedingsspanning, of wanneer het product gedurende een langere periode niet wordt gebruikt.
14. Laat alle onderhoudswerkzaamheden door gekwalificeerd onderhoudspersoneel uitvoeren. Er moeten reparatiewerkzaamheden worden uitgevoerd, indien het product op enigerlei wijze is beschadigd, of bijvoorbeeld de voedingskabel is beschadigd, vloeistoffen of voorwerpen in het product terecht zijn gekomen, het product is blootgesteld aan regen of vocht, niet storingsvrij werkt of men het product heeft laten vallen.
15. **WAARSCHUWING:** Stel het product niet bloot aan spatwater of druppels water. Plaats geen met vloeistof gevulde voorwerpen, zoals bloemenvazen, op het product. Er bestaat gevaar voor brand of een elektrische schok.
16. Trek de stekker uit het stopcontact om het product los te koppelen van de voedingsspanning.

17. Zorg ervoor dat de stekker van de netkabel en het stopcontact altijd in een correcte toestand verkeert en gemakkelijk toegankelijk is.
18. Gebruik het product alleen tot 2000 m boven zeeniveau (NN).

### Gevarenaanduiding op de onderzijde van het product

De volgende aanduiding is op de onderzijde van het product aangebracht.



De symbolen hebben de volgende betekenis:



Lees de in de gebruiksaanwijzing vermelde veiligheidsvoorschriften en gebruiksvoorschriften zorgvuldig door en volg deze op.



Binnenin het product komen gevaarlijke spanningswaarden voor, die het risico van een elektrische schok met zich meebrengen.

CAUTION / AVIS / 小心  
Risk of electric shock, do not open  
Risque de choc électrique, ne pas ouvrir  
有电击风险 请勿打开

Het product nooit openen. Er bestaat gevaar voor een elektrische schok wanneer u spanningsvoerende onderdelen aanraakt. Binnenin het product zitten geen componenten die u zelf kunt repareren. Laat reparaties uitvoeren door een geautoriseerde Sonova Consumer Hearing-partner.

### Ongevallen en handelingen die schadelijk zijn voor de gezondheid voorkomen

- ▷ Bescherm uw gehoor tegen te hoge volumes. Indien u langere tijd op een hoog volume luistert, kan dat tot blijvende gehoorbeschadiging leiden. 
- ▷ Het product produceert sterke permanente magnetische velden die storingen kunnen veroorzaken in pacemakers, geïmplementeerde defibrillatoren (ICD's) en andere implantaten. Houd altijd een afstand aan van minstens 10 cm tussen de onderdelen van het product die de magneten bevatten en de pacemaker, de geïmplanteerde defibrillator of een ander implantaat. 
- ▷ Houd product, verpakkingsmateriaal en toebehoren uit de buurt van kinderen en huisdieren, om ongevallen te voorkomen. Gevaar voor inslikken en stikken.
- ▷ Gebruik het product niet wanneer u bijzonder veel aandacht aan uw omgeving moet besteden (bijv. tijdens handarbeid).
- ▷ Het product genereert warmte die via de behuizing wordt afgevoerd. Vermijd langdurig contact van de huid met het product tijdens het gebruik en onmiddellijk daarna om huidirritatie te voorkomen. 

### Beschadigingen aan het product en storingen voorkomen

- ▷ Laat het product, nadat u het naar een warmere omgeving hebt overgebracht, voor de inbedrijfstelling ten minste 2 uur staan.

### Veiligheidsvoorschriften voor lithium-knoopcelbatterijen (aanduiding CR of Li)

De knoopcelbatterij dient voor gebruik van de afstandsbediening SB02-RC.





#### WAARSCHUWING

Bij misbruik of niet-reglementair gebruik kunnen de batterijen gaan lekken. In extreme gevallen bestaat gevaar door:

- explosie
- warmteontwikkeling en ontstaan van brand
- rook- en/of gasontwikkeling
- schade aan de gezondheid en/of het milieu

	Als u het vermoeden hebt dat batterijen in het lichaam zijn terechtgekomen, moet u onmiddellijk medische hulp inroepen.
	Bewaar batterijen altijd buiten het bereik van kinderen.
	Let tijdens het plaatsen van de batterijen op de juiste polariteit.
	Verwijder de batterijen wanneer het product klaarblijkelijk defect is.
	Stel de batterijen nooit bloot aan vocht.
	Demonteer of vervorm de batterijen niet.
	Verwijder batterijen uit het product, wanneer het niet langer wordt gebruikt.
	Bewaar de batterijen zodanig, dat de polen elkaar niet raken en kortsluiting kunnen veroorzaken.
	Gebruik uitsluitend de door Sonova Consumer Hearing voorgeschreven batterijen.
	Bewaar de producten op een koele, droge plaats (ca. 20 °C).
	Blijf defecte batterijen niet verder gebruiken.



	Verwarm batterijen niet tot hoger dan 70 °C. Voorkom de inwerking van direct zonlicht en gooi batterijen nooit in het vuur.
	Lever gebruikte batterijen alleen in bij erkende inzamelstations of bij uw leverancier voor recycling. Plak de polen van de batterijen af met plakband om kortsluiting te voorkomen.

### Aanwijzingen voor het registreren en verwerken van gegevens en firmware-updates

Dit product slaat individuele instellingen op, zoals het volume, de geluids- en UI-instellingen (bijv. de ledhelderheid), de gekozen ingang en benamingen, de bluetooth-adressen van gekoppelde apparaten, de wifi-instellingen en gebruiksgegevens (bijv. inschakelcycli en bedrijfstijden). Deze gegevens zijn nodig voor het gebruik van het product en worden niet overgedragen aan en niet verwerkt door Sonova Consumer Hearing GmbH of in opdracht van Sonova Consumer Hearing GmbH werkende ondernemingen.

De firmware van het product kunt u via internet gratis laten bijwerken. Als het product met internet is verbonden, worden automatisch de volgende gegevens aan servers van Sonova Consumer Hearing doorgegeven en daar verwerkt om geschikte firmware-updates te kunnen voorbereiden en overdragen: MAC-adres, IP-adres. De gegevens worden alleen voor het opgegeven doel gebruikt en worden niet blijvend opgeslagen. Maak geen verbinding met internet als u niet wenst dat deze gegevens worden overgedragen en verwerkt.

### Reglementair gebruik/aansprakelijkheid

Dit product werd ontwikkeld voor weergave van tv-geluid en muziek via kabelverbindingen, bluetooth, wifi of ethernet. Het product mag uitsluitend privé, in een huiselijke omgeving worden gebruikt en is niet bedoeld voor zakelijk gebruik.

Onder niet-reglementair gebruik wordt verstaan dat u het product anders gebruikt dan beschreven in de gebruiksaanwijzing. Sonova Consumer Hearing GmbH kan niet aansprakelijk worden gesteld voor schade aan aangesloten apparaten, die niet in overeenstemming zijn met de interfacespecificaties (USB, HDMI, Ethernet). Sonova Consumer Hearing GmbH kan niet aansprakelijk worden gesteld wanneer het product/toebehoren onjuist wordt gebruikt of sprake is van misbruik.

Lees voor de inbedrijfstelling de specifieke voorschriften door die voor uw land van toepassing zijn.

### Aanwijzingen over de verpakking

Wij adviseren om de originele verpakking te gebruiken wanneer het product op een veilige manier opgeborgen of getransporteerd moet worden. Transportschade wordt vaak veroorzaakt door ongeschikte verpakkingen. Met de originele verpakking is het product optimaal beschermd en het risico van transportschade wordt geminimaliseerd.

# Typografische conventies

In deze gebruiksaanwijzing zijn de teksten op de bedieningselementen en aansluitingen van het product gemarkeerd in het **blauw**.

Voorbeeld:

Ingang **OPTICAL IN**

De originele Engelse teksten van de gebruikersinterface van de Sennheiser Smart Control App, zoals de namen van menu's en buttons, zijn gemarkeerd in het **blauw**, gevolgd door de vertaling tussen ronde haakjes.

Voorbeeld:

Button **Calibrate now** (Nu kalibreren)

▷ Een driehoek geeft een oproep tot actie aan.

- Een punt geeft opsommingen aan.

1. Rangtelwoorden vereenvoudigen de oriëntatie bij complexe handlingsreeksen en lijsten.

## Weergave van waarschuwingen

In deze gebruiksaanwijzing worden aan het begin van hoofdstukken waarschuwingen geplaatst als er zich gevaren kunnen voordoen tijdens de situaties die in de hoofdstukken worden beschreven.

Waarschuwingen zijn als volgt opgebouwd:



---

### SIGNAALWOORD

**Soort en bron van gevaar!**

Gevolgen van het negeren van de waarschuwing.

▷ Maatregelen om gevaren te vermijden

---



Het waarschuwingsteken geeft een risico op overlijden of persoonlijk letsel aan. Waarschuwingen zonder waarschuwingstekens waarschuwen voor materiële schade.

Het signaalwoord geeft de ernst van het gevaar aan:

Signaalwoord	Betekenis
Waarschuwing	Het signaalwoord Waarschuwing waarschuwt voor mogelijke gevaren die de dood of ernstig letsel tot gevolg kunnen hebben.
Voorzichtig	Het signaalwoord Voorzichtig waarschuwt voor mogelijke gevaren die letsels tot gevolg kunnen hebben.
Let op!	Het signaalwoord Let op! waarschuwt voor situaties die tot materiële schade kunnen leiden.

De informatie over de soort en de bron van het gevaar beschrijft het soort gevaar en waardoor het gevaar wordt veroorzaakt.

De informatie over de gevolgen van het negeren beschrijft wat er gebeurt als de waarschuwing wordt genegeerd en het gevaar niet wordt vermeden.

De informatie over maatregelen om het gevaar te vermijden, beschrijft hoe u het gevaar kunt vermijden.

## Omvang levering

### AMBEO Soundbar | Plus

 AMBEO Soundbar | Plus  
Model: SB02M, SB02MC

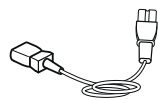
 Netkabel, landspecifiek, lengte ca. 1 m

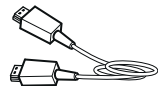
 Premium high-speed-HDMI®-kabel, lengte ca. 1 m

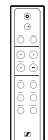
 Afstandsbediening model: SB02-RC (inclusief 1 x batterij CR2032)

 Quick Guide Beknopte gebruiksaanwijzing

 Safety Guide Veiligheidsvoorschriften

### AMBEO Soundbar | Mini

 AMBEO Soundbar | Mini  
Model: SB02S, SB02SC

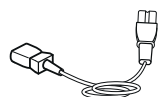
 Netkabel, landspecifiek, lengte ca. 1 m

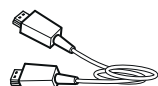
 Premium high-speed-HDMI®-kabel, lengte ca. 1 m

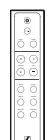
 Afstandsbediening model: SB02-RC (inclusief 1 x batterij CR2032)

 Quick Guide Beknopte gebruiksaanwijzing



Veiligheidsvoorschriften

## AMBEO Sub

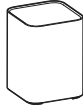

AMBEO Sub  
Model: SW02, SW02C

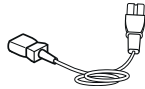

Netkabel, landspecifiek, lengte ca. 1 m



Beknopte gebruiksaanwijzing



Veiligheidsvoorschriften

## Wandhouder SB02-WM

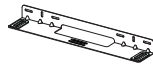

Wandhouder voor Soundbar | Plus en Soundbar | Mini



2 schroeven (M4x16) voor het bevestigen van de  
soundbar



Inbussleutel (HX 3)



Montagehandleiding

### Online vindt u

- deze uitvoerige gebruiksaanwijzing en meer informatie ([www.sennheiser-hearing.com/download](http://www.sennheiser-hearing.com/download))
- de Sennheiser Smart Control-app voor het instellen en bedienen van de AMBEO Soundbar SB02 en voor meer functies ([www.sennheiser-hearing.com/smartcontrol](http://www.sennheiser-hearing.com/smartcontrol))
- een lijst met toebehoren op de productpagina van de AMBEO Soundbar SB02 op [www.sennheiser-hearing.com/ambeo-soundbar-plus/](http://www.sennheiser-hearing.com/ambeo-soundbar-plus/) of [www.sennheiser-hearing.com/ambeo-soundbar-mini/](http://www.sennheiser-hearing.com/ambeo-soundbar-mini/) of

## Omvang levering

[www.sennheiser-hearing.com/ambeo-sub/](http://www.sennheiser-hearing.com/ambeo-sub/)

(voor online aankoop of neem contact op met de Sonova Consumer Hearing-partner in uw land:

[www.sennheiser-hearing.com/service-support](http://www.sennheiser-hearing.com/service-support))

# Productoverzicht

## AMBEO Soundbar | Plus

Model: SB02M, SB02MC

## AMBEO Soundbar | Mini

Model: SB02S, SB02SC

### Voorzijde

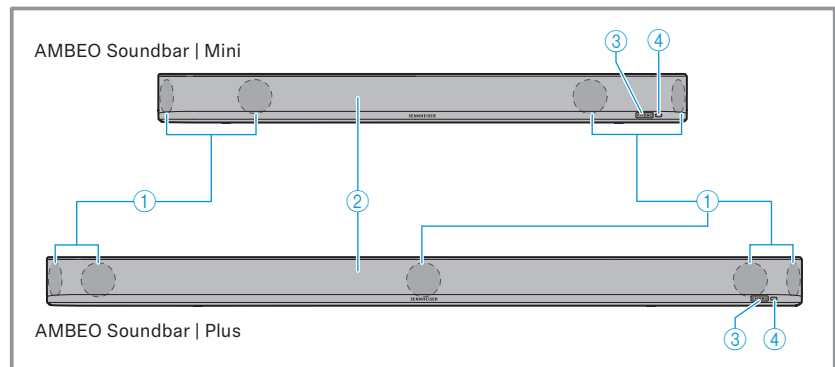

- ① Breedband drivers
- ② Afdekking (niet afneembaar)
- ③ Aanduiding **AMBEO**
- ④ Infrarood-ontvanger voor afstandsbediening SB02-RC

### Bovenkant

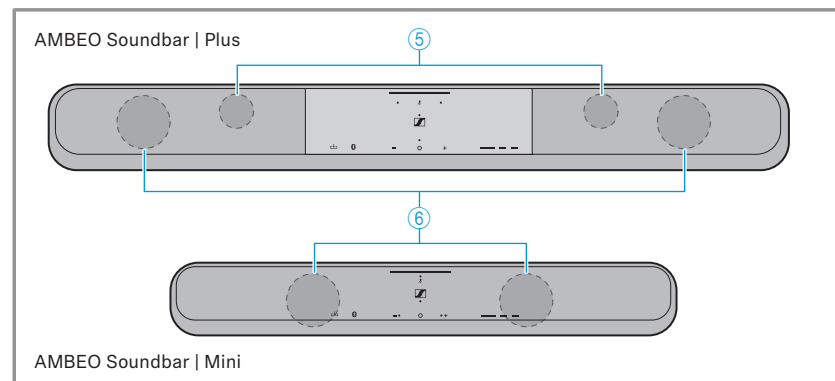

- ⑤ Top-firing-breedband drivers
- ⑥ Woofer

## Bedieningspaneel

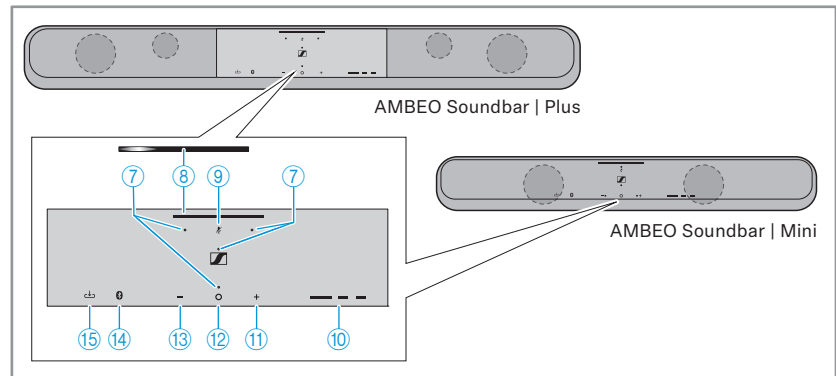

- ⑦ Microfoons voor ruimtekalibratie en spraakassistent
- ⑧ Ledstatusbalk
- ⑨ Toets **Mic Mute** met led voor microfoon- en wifistatus
- ⑩ Aanduiding actieve codec
- ⑪ Volume **+**-toets
- ⑫ Multifunctionele toets **o**  
Weergaveregeling en ECO-modus of actie-toets voor Amazon Alexa (als Alexa is geactiveerd)
- ⑬ Toets volume **-**
- ⑭ Toets **Bluetooth**  
3 seconden ingedrukt houden om de bluetooth-koppeling te activeren
- ⑮ Keuzeschakelaar **Source**, om aangesloten en actieve apparaten te kiezen

## Onderkant

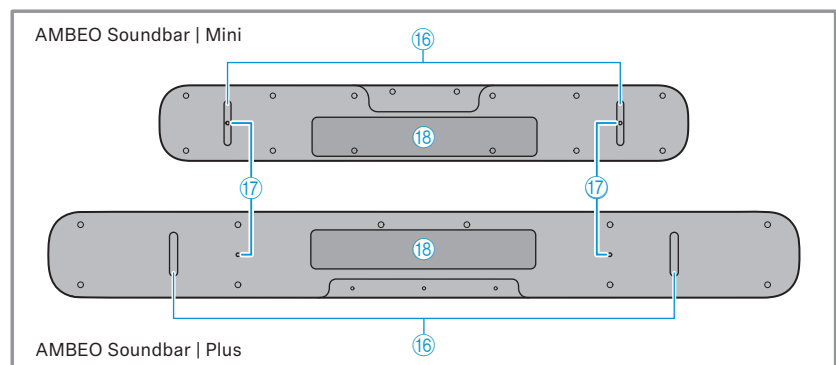

- ⑯ Trillingsabsorberende pootjes

- ⑰ Bevestigingsschroefdraad voor wandhouder SB02-WM (als optie verkrijgbaar toebehoren)
- ⑱ Typeplaatje

### Ingangen AMBEO Soundbar | Plus

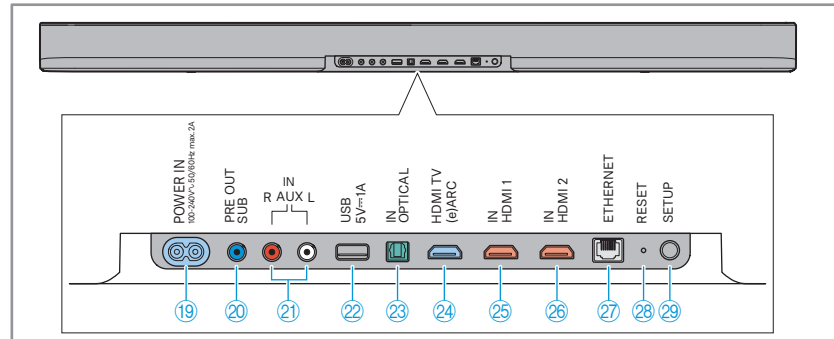

- ⑲ Netpoort **POWER IN**  
100 – 240 V~, 50/60 Hz, max. 2,5 A
- ⑳ Uitgang **PRE OUT SUB**  
Cinchaansluiting voor het aansluiten van een subwoofer met eindversterker
- ㉑ Ingangen **AUX IN L** en **R**  
Cinchaansluiting voor analoge geluidsbron
- ㉒ Poort **USB**  
TYP A, 5 V, ≈ 1 A  
alleen voor updates
- ㉓ Ingang **OPTICAL IN**  
voor S/PDIF, optisch
- ㉔ Poort **HDMI TV (e)ARC**  
voor HDMI
- ㉕ Ingang **HDMI 1 IN**  
voor HDMI
- ㉖ Ingang **HDMI 2 IN**  
voor HDMI
- ㉗ Poort **ETHERNET**  
voor Ethernet, RJ45
- ㉘ Toets voor Reset
- ㉙ Toets voor Setup  
voor de wifi-instelling (3 seconden ingedrukt houden voor starten van WiFi Protected Setup; WPS) en voor het verbinden van AMBEO Subs (1x indrukken)



## Ingangen AMBEO Soundbar | Mini

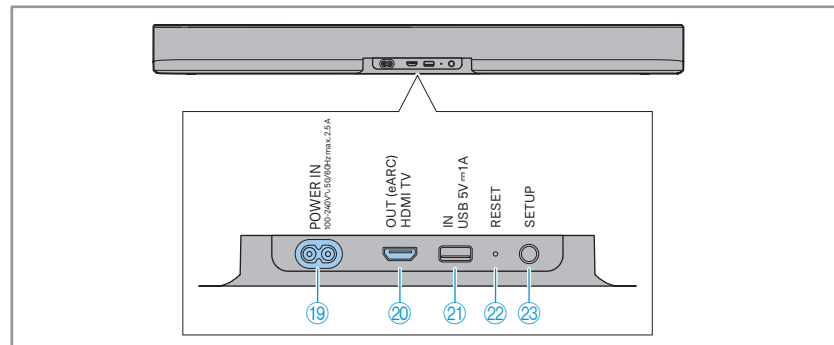













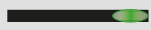





- ①9 Netpoort **POWER IN**  
100 – 240 V~, 50/60 Hz, max. 2,5 A
- ②0 Poort **HDMI TV (e)ARC**  
voor HDMI
- ②1 Poort **USB**  
TYP A, 5 V, = 1 A  
alleen voor updates
- ②2 Toets voor Reset
- ②3 Toets voor Setup  
voor de wifi-instelling (3 seconden ingedrukt houden voor starten van WiFi Protected Setup; WPS) en voor het verbinden van AMBEO Subs (1x indrukken)





## Overzicht van soundbar-aanduidingen

 De helderheid van de aanduidingen kan via de Sennheiser Smart Control-app worden aangepast (zie pagina 61).

### Ledstatusbalk







Ledstatusbalk	Betekenis
	witte sequentie van links en rechts Het systeem wordt gestart
	wit in stappen van links Wijzigen van de ingang Als de ledstatusbalk rood oplicht bij het wijzigen van de ingang, is er geen andere actieve ingang beschikbaar.
	blauw rechts Bluetooth-ingang
	blauwe sequentie Bluetooth-koppelmodus
	wit rechts Netwerkstreaming-ingang
	groen rechts Netwerkstreaming 'Spotify'-ingang
	lila rechts Netwerkstreaming 'Tidal'-ingang
	wit brandend Weergave start/stop
	wit naar rechts vegen Weergave van volgende titel
	wit naar links vegen Weergave van vorige titel
	wit op- of aflopend Volume verhogen of verlagen
	rood links Volume minimum/op mute geschakeld
	lila sequentie naar rechts en links Nachtmodus 'Night' geactiveerd/gedeactiveerd
	lichtblauwe sequentie naar rechts en links Sprakmodus 'Voice' geactiveerd/gedeactiveerd
	witte sequentie naar rechts en links AMBEO Sub wordt verbonden
	witte sequentie Ruimtekalibratie wordt uitgevoerd
	witte sequentie Firmware-update wordt geïnstalleerd
	rood-witte sequentie Resetten naar fabrieksinstellingen
	blauwe sequentie met focus Alexa voert actie uit

### LED-Mic

LED-Mic		Betekenis
	brandt rood	Microfoons uitgeschakeld
 of 	knippert lichtblauw of wit (gedurende max. 2 minuten)	De soundbar heeft geen wifi-instellingen gevonden/kan geen verbinding maken met wifi Wifi-hotspot ( <a href="http://192.168.255.249/">http://192.168.255.249/</a> ) is beschikbaar De soundbar kan eerst via de Smart Control-app met wifi worden verbonden (zie pagina 47)
	knippert 3 maal lila	Ruimtekalibratie via de toetsen volume + en volume - van de soundbar niet mogelijk, omdat de microfoon is uitgeschakeld (Toets <b>Mic Mute</b> op de soundbar indrukken om de muteschakeling op te heffen)

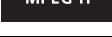

### Led actieve codec

Alleen actief als de ingangsbron (apparaat, streaming content en de gebruikte soundbar-ingang) een van de codecs ondersteunt.

Led actieve codec		Betekenis
	brandt wit	DOLBY ATMOS actief
	brandt niet	DOLBY ATMOS niet actief
	brandt wit	DTS:X actief
	brandt niet	DTS:X niet actief
	brandt wit	MPEG-H actief
	brandt niet	MPEG-H niet actief

 Informatie over andere afgespeelde audio-codecs (bijv. Dolby Digital) vindt u in de Sennheiser Smart Control-app in het menu **Codec** (zie pagina 62). Hier kunt u ook de instellingen van bepaalde codecs aanpassen (zie pagina 69).

### Led AMBEO

Led AMBEO		Betekenis
	brandt wit	AMBEO actief
	brandt niet	AMBEO niet actief
	knippert 1 maal wit	AMBEO 'Light' geactiveerd

## Productoverzicht

Led AMBEO		Betekenis
 The icon shows the word 'AMBEO' in a stylized font with a dotted border, and '2x' below it.	knippert 2 maal wit	AMBEO 'Standard' geactiveerd
 The icon shows the word 'AMBEO' in a stylized font with a dotted border, and '3x' below it.	knippert 3 maal wit	AMBEO 'Boost' geactiveerd

## AMBEO Sub subwoofer

Model: SW02, SW02C

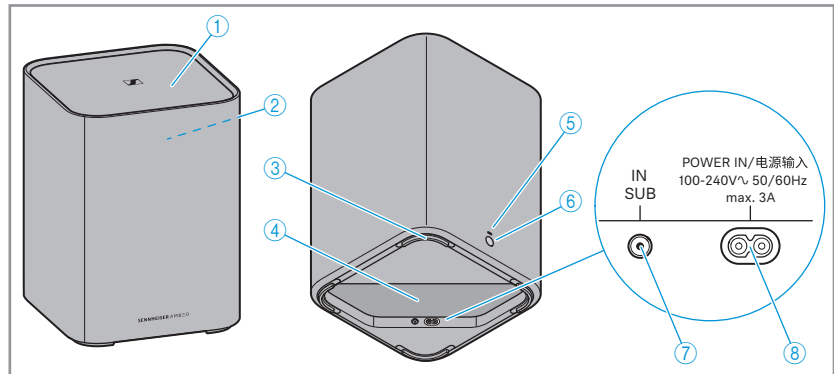

- ① Afdekking (niet afneembaar)
- ② Woofer (niet zichtbaar, stralingsrichting naar boven)
- ③ Trillingsabsorberende pootjes
- ④ Typeplaatje
- ⑤ Statusled
- ⑥ Toets voor Setup
- ⑦ Ingang **IN SUB**  
Cinchaansluiting voor analog subwoofer-sigtaal (alleen nodig als er geen draadloze verbinding met de soundbar mogelijk is)
- ⑧ Netpoort **POWER IN**  
100 – 240 V~, 50/60 Hz, max. 3 A

## Overzicht van subwoofer-aanduidingen

### Ledstatus

Statusled		Betekenis
	brandt wit	Sub ingeschakeld, is aan het starten of draadloos met de soundbar verbonden
	uitgeschakeld	Stand-by/geen stroomverbinding
	pulseert geel	Initiële koppelingsmodus, sub zoekt soundbar in koppelingsmodus
	pulseert wit	Verbindingsmodus, sub zoekt naar gekoppelde soundbar
	brandt groen	Sub ingeschakeld, via cinchkabel met de soundbar verbonden, draadloze verbinding uitgeschakeld
	pulseert blauw	Ruimtekalibratie actief
	knippert 3 maal blauw	Ruimtekalibratie succesvol uitgevoerd
	knippert 3 maal oranje	Alle verbindinginstellingen gewist

## Wandhouder

Model: SB02-WM

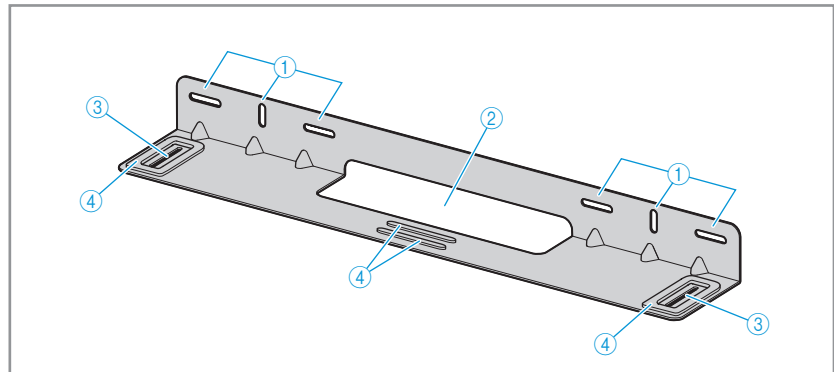

- ① Uitsparingen voor bevestiging (schroeven) aan de wand
- ② Uitsparing voor kabel
- ③ Uitsparingen voor bevestiging van de soundbar met schroeven M4x16
- ④ Dempingselementen

## Afstandsbediening

Model: SB02-RC

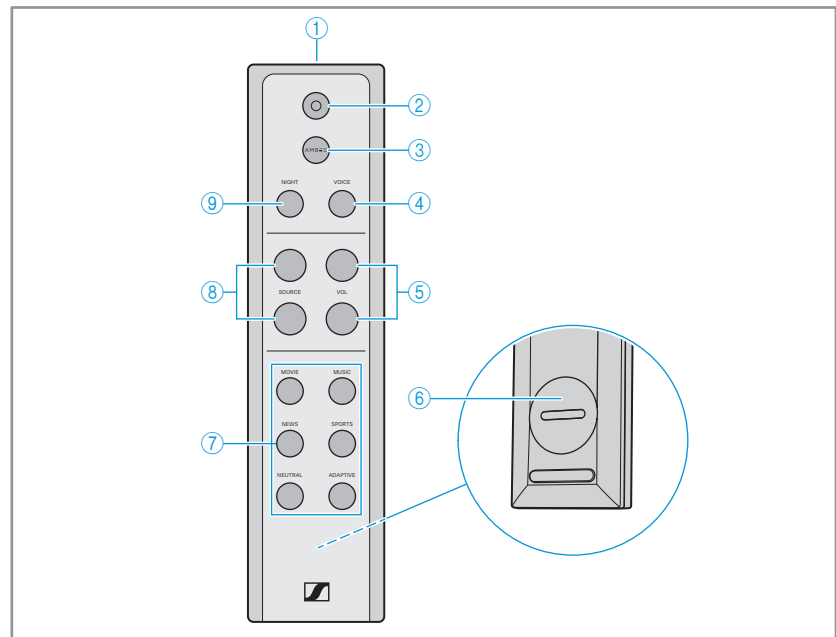

- ① Infrarooddiode
- ② Multifunctionele toets  voor de weergaveregeling en het activeren van de ECO-modus of actie-toets voor Amazon Alexa (als Alexa is geactiveerd)
- ③ Toets AMBEO voor het activeren van AMBEO
- ④ Toets **Voice Mode**
- ⑤ Toets volume +/-
- ⑥ Batterijvak (voor 1 x CR2032)
- ⑦ Geluidsprofiel-toetsen **Movie**, **Music**, **News**, **Sports**, **Neutral**, **Adaptive**
- ⑧ Toets keuze ingang **Source**
- ⑨ Toets **Night Mode**

# Eerste stappen

## 1. De soundbar installeren

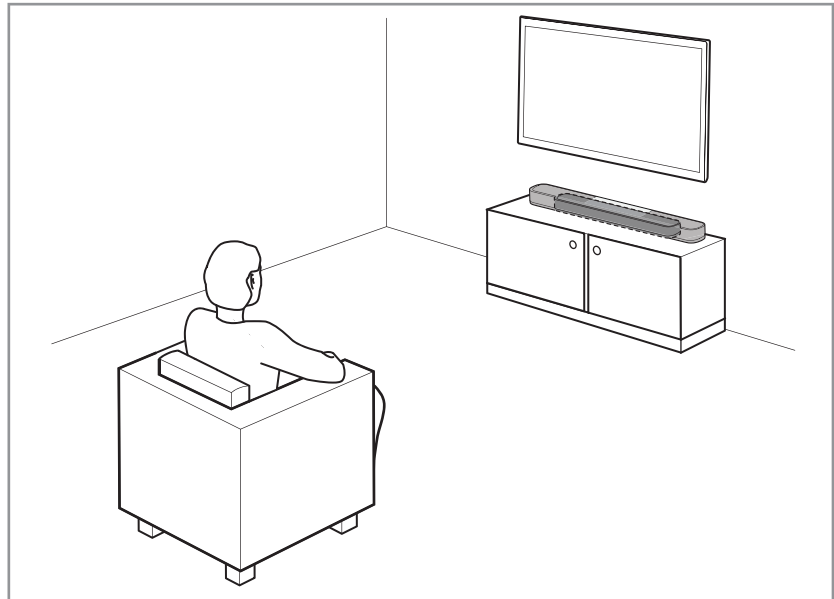

Voor een optimale geluidsbeleving is de juiste plaatsing en installatie van de AMBEO Soundbar van belang. U kunt de AMBEO Soundbar op een meubel plaatsen (zie pagina 24) of direct aan de muur bevestigen met een houder (als optie verkrijgbaar toebehoren) (zie pagina 27).

## 2. TV en/of audioapparaten aansluiten

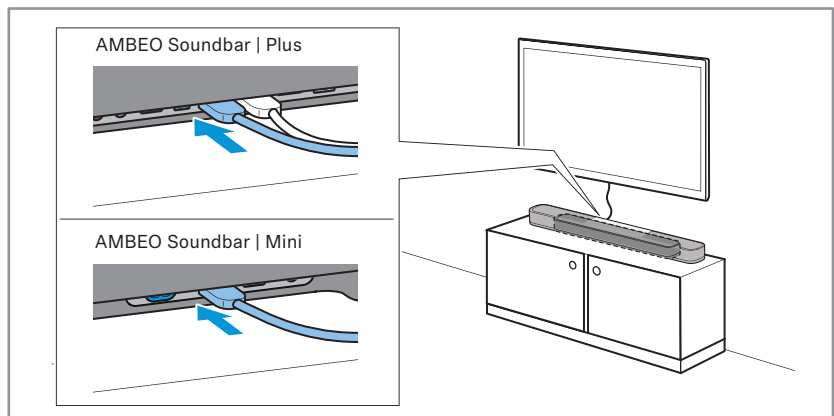

Sluit uw televisie aan op de soundbar. U kunt ook meer audio-/videoapparaten aansluiten (zie pagina 38) of audio draadloos via bluetooth of wifi/Ethernet weergeven (zie pagina 58).



### 3. Stroomverbinding tot stand brengen

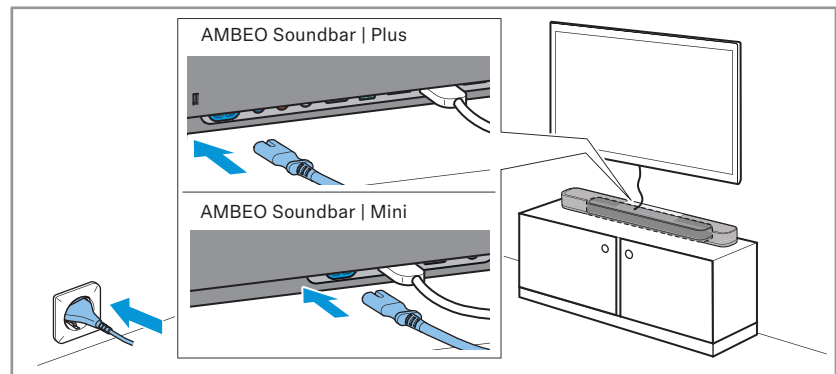

Sluit de AMBEO Soundbar aan op de netspanning - de AMBEO Soundbar start op en leidt u nu met de Sennheiser Smart Control-app door de eerste inschakelprocedure (zie pagina 20).

### 4. De als optie verkrijgbare AMBEO Sub opstellen en een stroomverbinding tot stand brengen

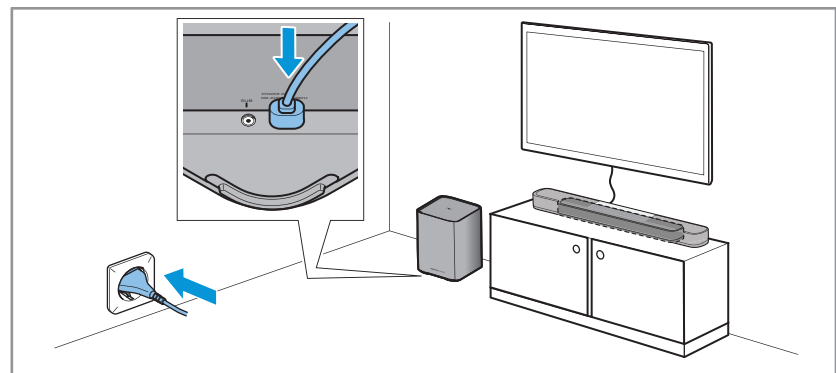

Optioneel kunt u de basprestaties van de AMBEO Soundbar uitbreiden met maximaal 4 draadloos aangesloten AMBEO subs. Zet de subwoofer(s) in dezelfde ruimte als de soundbar op (zie pagina 24) en sluit de AMBEO sub(s) aan op de voedingsspanning (zie pagina 41).

## 5. Sennheiser Smart Control-app voor uw smartphone installeren en wifiverbinding tot stand brengen

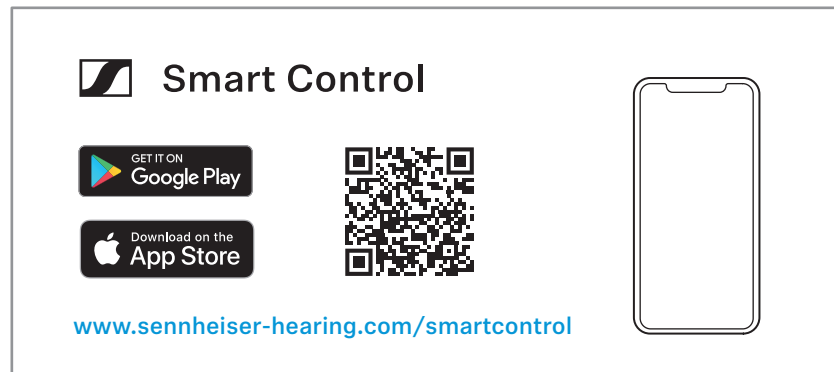

Met de Sennheiser Smart Control-app kunt u alle functies en instellingen van de AMBEO Soundbar gebruiken en wordt u verder door de setup geleid, zoals wifi, naam van de soundbar, verbinding van de AMBEO subs (als optie verkrijgbaar) en ruimtekalibratie.

- Google Play Store: [klik hier](#)
- Apple App Store: [klik hier](#)

## 6. Ruimtekalibratie starten

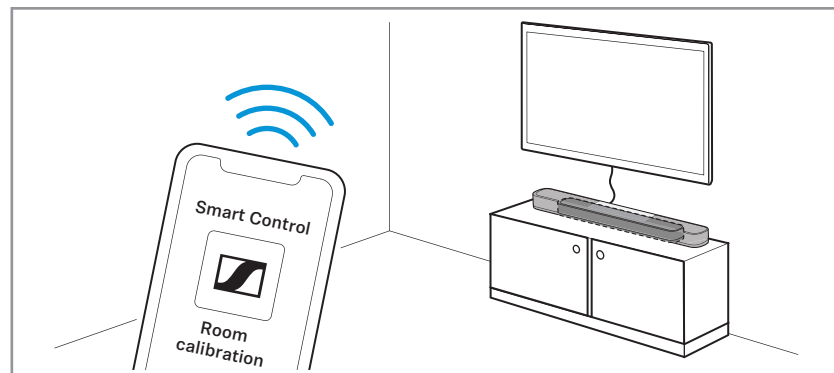

Voor een optimale geluidsbeleving dient de AMBEO Soundbar, eventueel samen met de optionele AMBEO subs, een ruimtekalibratie uit te voeren. De kalibratie duurt slechts enkele minuten en zorgt voor het best mogelijke 3D-geluid in de ruimte (zie pagina 48).

## Als optie verkrijgbare assistent Amazon Alexa of Ok Google instellen

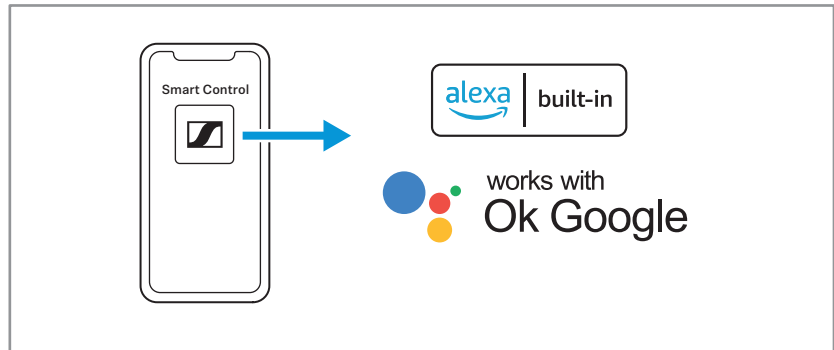

U kunt de soundbar optioneel voor de spraakassistent Amazon Alexa of Ok Google instellen. De Smart Control-app leidt u door de installatie (internetverbinding en gebruikersaccount vereist, beschikbaarheid van Amazon Alexa, Alexa Cast en Ok Google en Chromecast is afhankelijk van de regio).

Amazon Alexa is als built-in in de soundbar geïntegreerd en alle functies kunnen worden gebruikt. De aansturing vindt plaats via de microfoons van de soundbar.

Voor het gebruik van de spraakassistent van Google is daarnaast een slim apparaat voor de aansturing nodig, dat de spraakcommando's in acties omzet (de aansturing vindt niet plaats via de microfoons van de soundbar). De soundbar kan hierbij bijv. als luidspreker in combinatie met een smartphone worden gebruikt.

## Soundbar en sub plaatsen

### De soundbar op de pootjes van het apparaat plaatsen en positioneren

---

#### LET OP!

##### Materiële schade door oververhitting

Bij ontoereikende ventilatie kan de soundbar oververhit raken.

- ▷ Leg geen voorwerpen op de soundbar, houd u aan de minimumafstanden en zorg voor een circulerende ventilatie.
- 

#### LET OP!

##### Gevaar voor verkleuring van meubeloppervlakken!

Lak- en wassoorten kunnen de voetjes van het product aantasten en zo vlekken op uw meubels veroorzaken.

- ▷ Plaats het product nooit op gevoelige oppervlakken, gebruik eventueel een onderzetter.
- 
- ▷ Plaats de soundbar op een stabiel, horizontaal meubel dat het gewicht van de soundbar goed kan dragen.
  - ▷ Neem onderstaande aanwijzingen daarbij in acht:
    - De afstand **X** van de soundbar tot de zijwanden moet in het optimale geval gelijk zijn, zodat de soundbar centraal in de ruimte staat. De optimale afstanden tussen soundbar en muren zijn tussen 1 tot 5 meter.
    - De soundbar moet verhoogd staan, op ten minste 70 cm hoogte (bijv. op een meubel).
    - Tussen de soundbar, de zijwanden en het plafond van de kamer mogen geen voorwerpen zijn die het geluid blokkeren of een sterk geluidsabsorberend effect hebben (bijv. meubilair zoals schappen of fauteuils, scheidingswanden, gordijnen, bloempotten).
    - De afstand **Y** van de soundbar tot het plafond dient tussen de 1 en 5 meter te zijn, maar niet meer dan 5 meter. Het plafond dient vlak en waterpas te zijn (geen punt- of koepeldak).
    - De soundbar dient in het midden onder de televisie te staan.
    - U hebt de mogelijkheid om 1 tot 4 AMBEO subs op de soundbar aan te sluiten om het ruimtegeluid meer volume en presentie te geven. Voor het positioneren van de AMBEO subs, zie zie pagina 28.

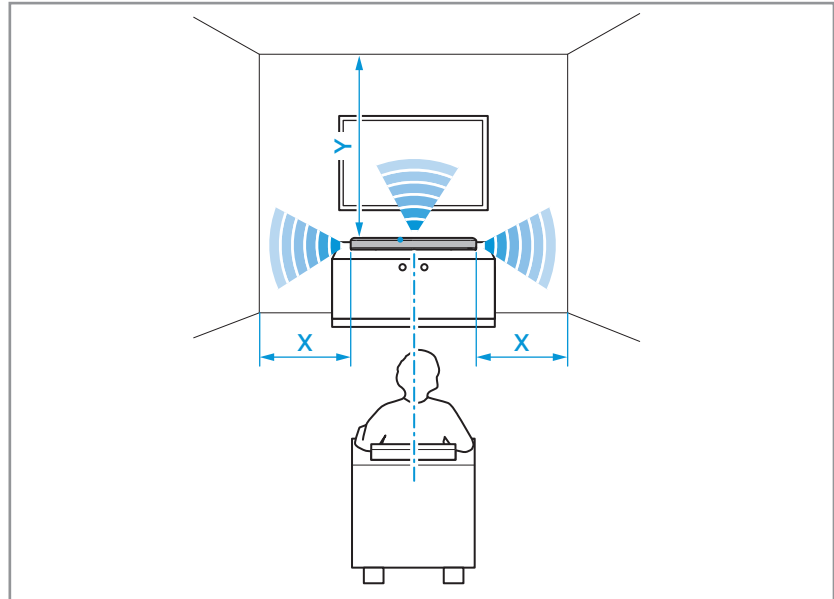

- De afstand tussen soundbar en televisie moet ten minste 10 cm bedragen.
- Houd er rekening mee dat op sommige tv's de sensor van de afstandsbediening door de soundbar kan worden afgedekt waardoor de afstandsbediening niet meer werkt. Vergroot in dat geval de afstand tussen de soundbar en de tv of gebruik een in de handel verkrijgbare IR-repeater.
- De zitplaats (optimale plek oftewel 'sweetspot') dient recht voor de soundbar te zijn met een afstand van ten minste 2 m.

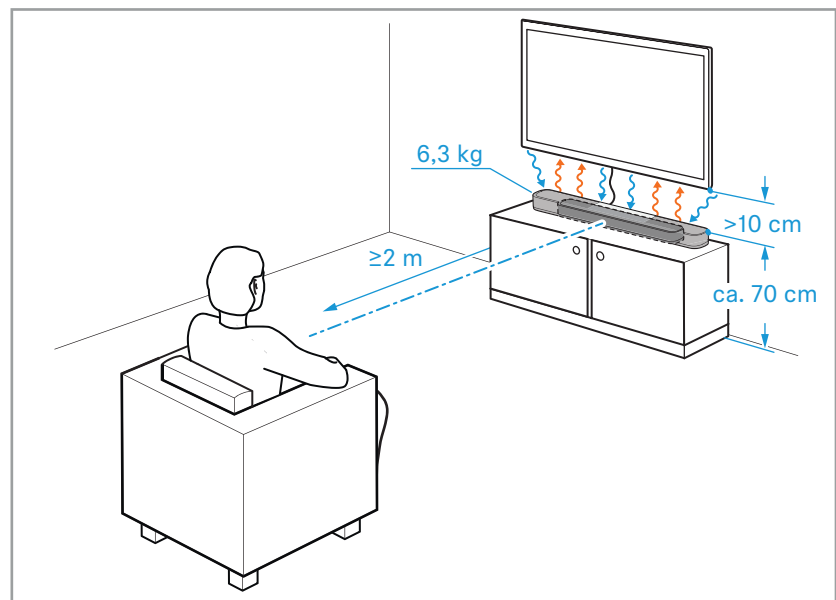

- ▷ Zorg voor een circulerende ventilatie. Het product genereert warmte die via de behuizing wordt afgevoerd.

### Optimale opbouw

De volgende afbeelding toont de schematische opbouw van de geluidsgolven vanaf de soundbar, die via de muren en voorwerpen gereflecteerd worden en zo het optimale punt ('sweetspot') bereiken. Op deze manier kan met een soundbar virtueel ruimtegeluid worden geproduceerd.



## Soundbar en sub plaatsen

De AMBEO Soundbar | Plus beschikt over top-firing-luidsprekers die geluid naar het plafond sturen, zodat geluidseffecten van bovenaf kunnen worden weergegeven.

De AMBEO Soundbar | Mini beschikt in plaats van top-firing-luidsprekers over speciale DSP-algoritmes (Digital Sound Processing), die dergelijke hoogte-effecten simuleren. Daarbij ontstaat de indruk dat het geluid van boven komt.

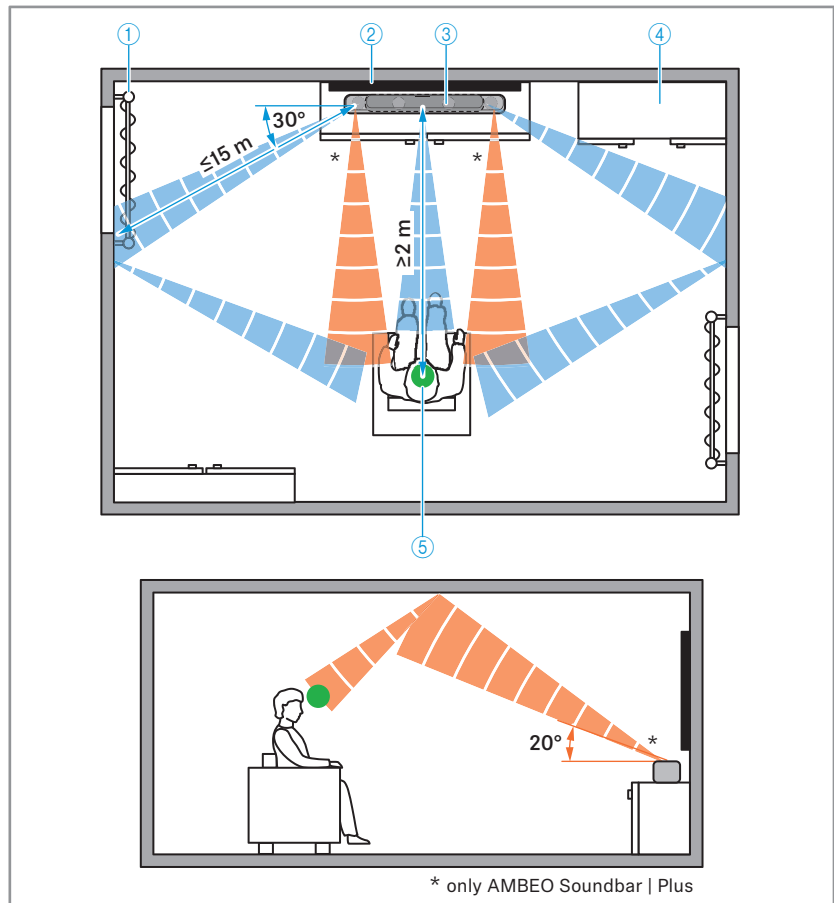
Theoretisch kan de AMBEO sub overal in de kamer worden opgesteld, aangezien de lage basgeluidsgolven niet op gehoor kunnen worden gelokaliseerd. Indien u meerdere subwoofers gebruikt (maximaal 4 mogelijk), let er dan op dat de subwoofers aan één zijde/wand geplaatst moeten worden.



- |                              |  |  |
|------------------------------|--|--|
| ① Gordijnen                  |  | reflecterend oppervlak   |
| ② Televisie                  |  | Geluidsgolven van de luidspreker   |
| ③ Soundbar                   |  | *Alleen AMBEO Soundbar   Plus: geluidsgolven van de top-firing-luidsprekers naar het plafond |
| ④ Meubel                     |  |  |
| ⑤ Optimale punt 'Sweet spot' |  |  |

**i** Neem bij de positionering van de soundbar in acht dat de muren en het plafond het geluid reflecteren. Veel gordijnen, dikke tapijten en andere ruwe oppervlakken kunnen het 3D-ruimtegeluid beïnvloeden.

## Soundbar aan de muur monteren

Om de soundbar aan de muur te monteren, heeft u de wandhouder SB02-WM voor de AMBEO Soundbar SB02 nodig (als optie verkrijgbaar toebehoren, zie pagina 18).

- ▷ Ga te werk zoals beschreven in de montage-instructies (bij de wandhouder SB02-WM ingesloten).

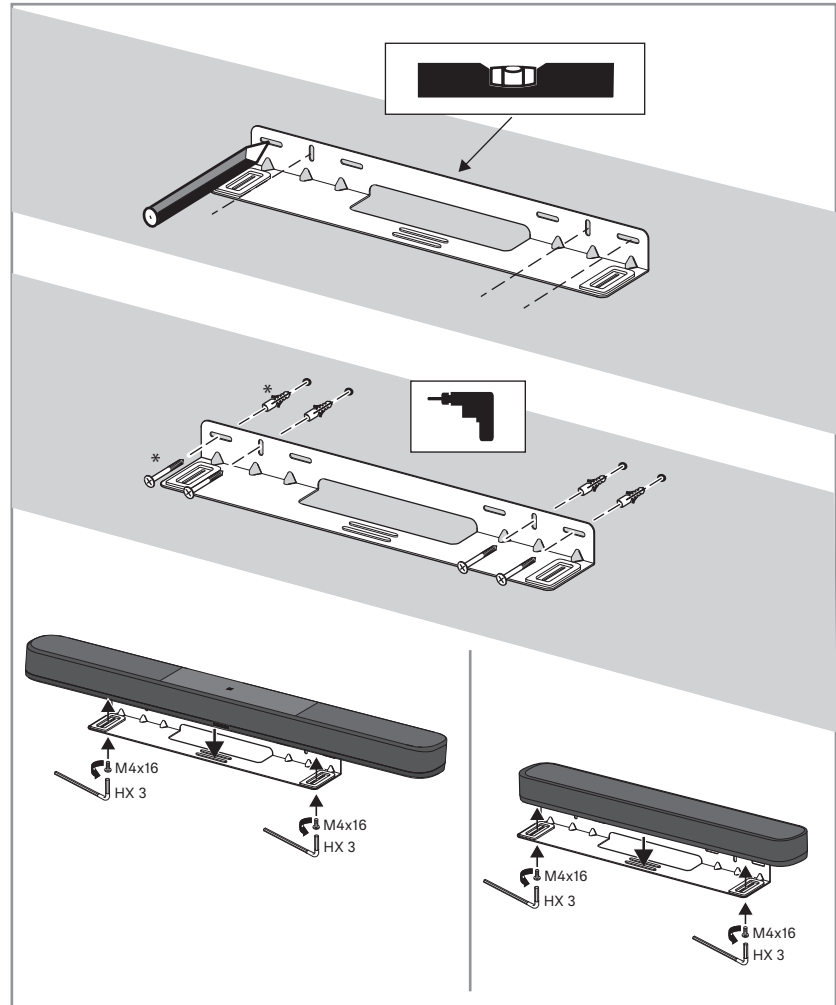

## De sub op de pootjes van het apparaat plaatsen en positioneren

### LET OP!

#### Gevaar voor verkleuring van meubeloppervlakken!

Lak- en wassoorten kunnen de voetjes van het product aantasten en zo vlekken op uw meubels veroorzaken.

▷ Plaats het product nooit op gevoelige oppervlakken, gebruik eventueel een onderzetter.

- 
- ▷ Plaats de sub op de grond. De vloer moet stevig en vlak zijn.
  - ▷ Neem onderstaande aanwijzingen daarbij in acht:
    - De subwoofer moet zijdelings van de soundbar worden geplaatst. De afstand tot muren moet ongeveer 15 cm zijn.
    - Het draadloze bereik tussen subwoofer en soundbar is maximaal 10 m.
    - De stralingshoek van de subwoofer is naar boven gericht. Plaats geen voorwerpen op de subwoofer en bedek deze niet.
    - Plaats de subwoofers aan één zijde/wand indien u meerdere subwoofers gebruikt (maximaal 4 mogelijk). De subwoofers kunnen in plaats daarvan in de kamer worden verdeeld, maar in dit geval is het mogelijk dat de basprestaties niet optimaal worden opgebouwd.
    - Door de subwoofer voor in de kamer te plaatsen, ontstaat er een optimale geluidsmix tussen de luidsprekers.
    - Door de subwoofer achter in de kamer te plaatsen, wordt het lokalisatie-effect geminimaliseerd.

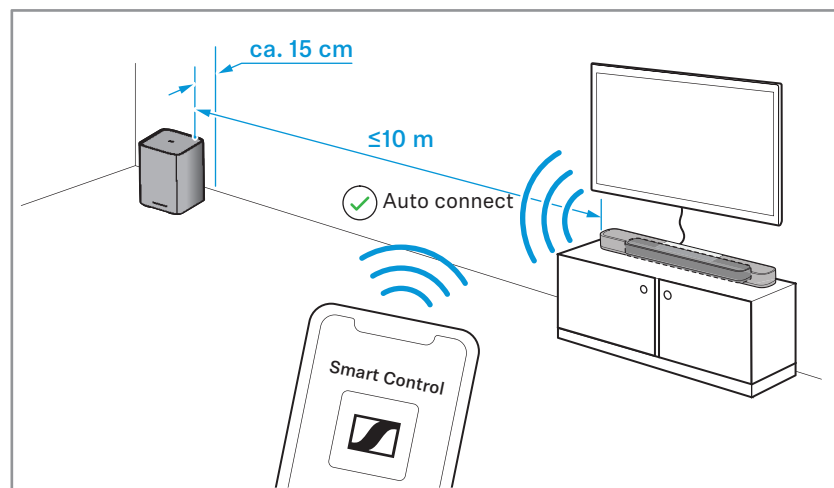



## Soundbar en sub plaatsen

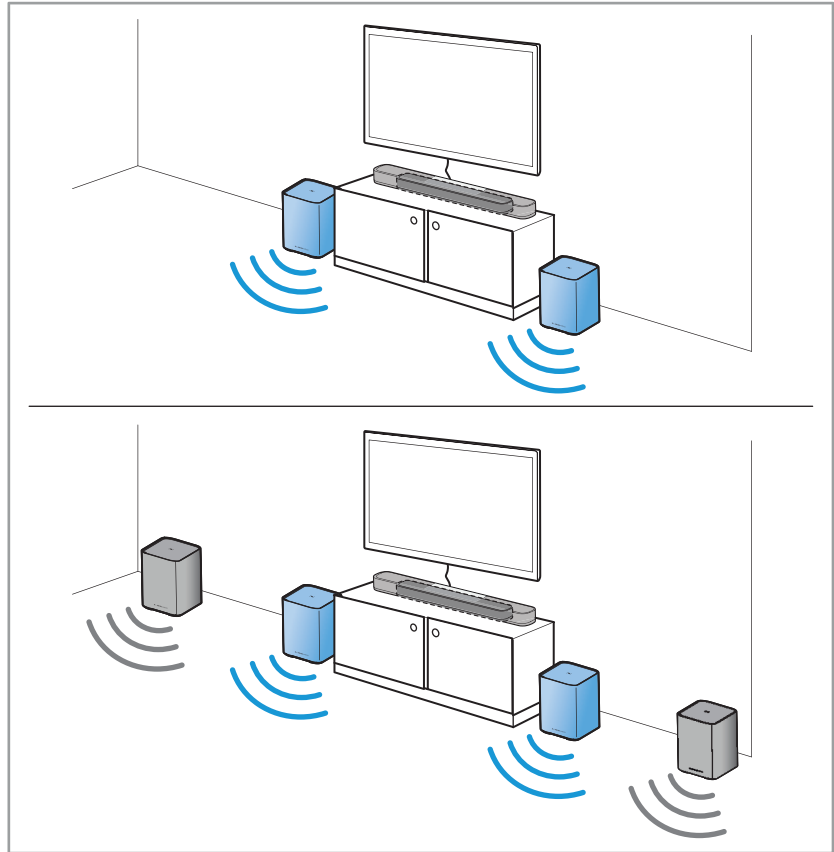

## Apparaten op de soundbar aansluiten

- ▷ Leg beschermingsmateriaal (bijv. een deken) tussen het meubel en de soundbar.
- ▷ Kantel de soundbar voorzichtig op de voorzijde.

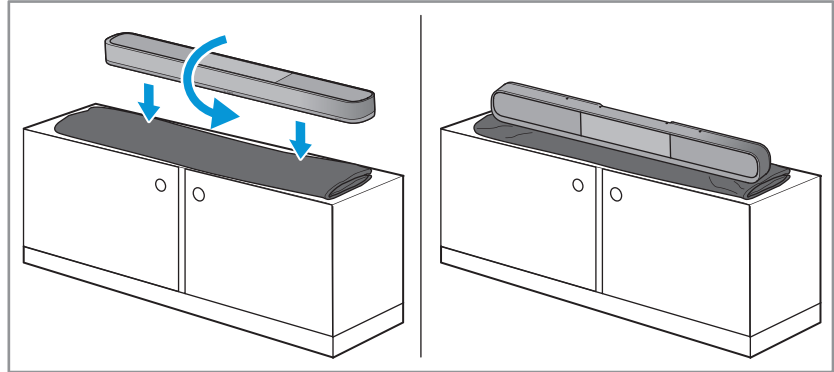

## Aansluitschema (voorbeelden)

Sluit uw geluidsbronnen aan de hand van het schema (voorbeeld) in de meegeleverde korte gebruiksaanwijzing aan op de AMBEO Soundbar en uw televisie. Sennheiser adviseert de geluidsbronnen voor surroundformaten met hoge resolutie direct aan te sluiten op de AMBEO Soundbar met een Premium High-Speed-HDMI®-kabel.

Houd er daarbij rekening mee dat video-inhoud met een resolutie van 8K niet naar de soundbar kan worden verzonden. Sluit uw video-apparaat direct aan op uw televisie als u video-inhoud in 8K wilt verzenden (met een Ultra High-Speed-HDMI®-kabel).



# Apparaten op de soundbar aansluiten

## Voorbeeld AMBEO Soundbar | Mini

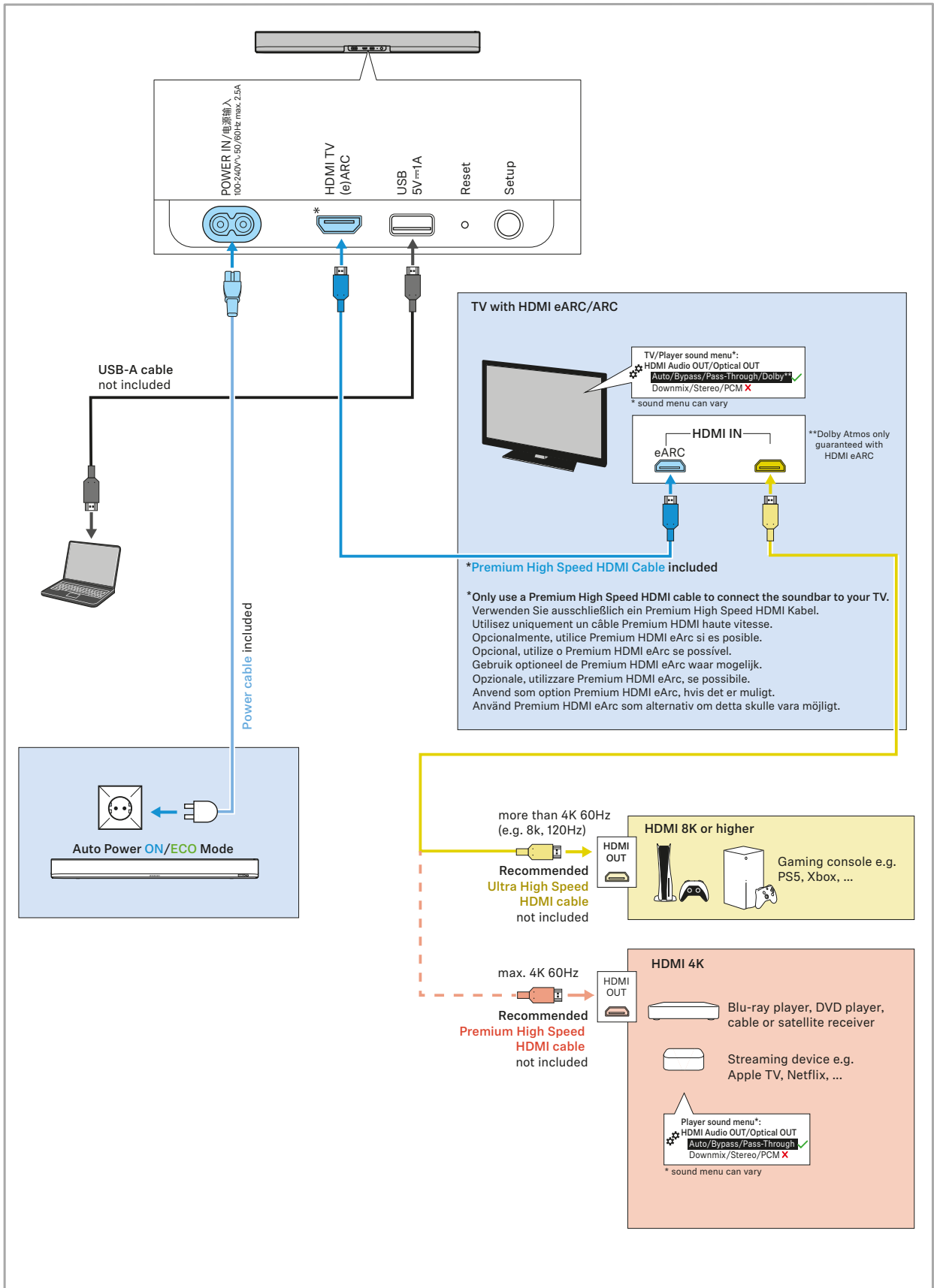

## Verbinding via HDMI ARC of HDMI eARC

De overdracht van audiosignalen via HDMI ARC en HDMI eARC is onderhevig aan beperkingen. De volgende audioformaten kunnen met de HDMI-standaarden worden overgedragen:

Audioformaat	Kanaalberekening van de soundbar	HDMI ARC*	HDMI eARC*
Stereo-sound (LPCM)	2.0	ja	ja
Surround-sound (LPCM)	5.1/7.1	ja	ja
Dolby Digital/ DTS Digital Surround/ DTS 96/24	5.1	ja	ja
Dolby Digital Plus/ DTS-HD High Resolution	7.1	afhankelijk	ja
DTS-ES Discrete/Matrix	6.1	ja	ja
Dolby True HD/ DTS-HD Master Audio	7.1	nee	ja
Dolby Atmos/ DTS:X/MPEG-H	7.1.4	afhankelijk	ja
Sony 360 Reality Audio	7.1.4	afhankelijk	ja

**\*ja: ondersteund**  
**nee : niet ondersteund**  
**afhankelijk: TV-model-afhankelijk (zie bedieningshandleiding van uw TV)**

Om Dolby Atmos/DTS:X/MPEG-H-inhoud zonder verlies en in de beste geluidskwaliteit te kunnen weergeven, wordt aangeraden om de soundbar met de HDMI-eARC-ingang van de televisie te verbinden, indien aanwezig.

Niet alle televisies beschikken over een HDMI-ARC- of HDMI-eARC-ingang. De AMBEO Soundbar | Plus kan als alternatief via de optische uitgang van de televisie worden aangesloten (zie pagina 86).

Gebruik voor de HDMI-verbinding minstens een Premium High-Speed-HDMI-kabel of beter (anders wordt alleen video en geen audio via de HDMI-kabel overgedragen).

Houd er rekening mee dat optionele in de handel verkrijgbare HDMI-adapters voor ARC/eARC niet functioneren als uw televisie en uw audiobron inhoud zoals Dolby Atmos/DTS:X/MPEG-H niet kunnen weergeven.



Informatie over weergegeven audio-codecs (bijv. Dolby Digital) vindt u in de Sennheiser Smart Control-app in het menu [Codec](#) (zie pagina 62). Hier kunt u ook de instellingen van de codec aanpassen (zie pagina 69).

### Dolby Atmos bij streamingdiensten

Indien een streamingdienst Dolby Atmos ondersteunt, moet worden gecontroleerd welke aangeboden inhoud daadwerkelijk in dit formaat beschikbaar is en kan worden weergegeven. Om toegang tot Dolby Atmos-inhoud te krijgen, is het in de meeste gevallen noodzakelijk om een abonnement af te sluiten. Neem contact op met uw streamingaanbieder voor informatie hierover. Voor het activeren van de audioweergave van streamingdiensten, zie zie pagina 71.

## Vorbereiding

Geluidsinstellingen instellen op het televisietoestel en het audio/videoapparaat.

- ▷ Schakel op uw apparaten de geluidsinstellingen voor de HDMI-uitgang en de optische uitgang van 'Downmix/Stereo' over op 'Auto/Bypass/Pass-Through/Dolby' (het menu van de apparaten kan verschillende namen gebruiken, afhankelijk van de fabrikant). Zo weet u zeker dat de audiosignalen voor 3D-ruimtegeluid van de bron (bijv. tv) ook worden doorgegeven aan de AMBEO Soundbar.

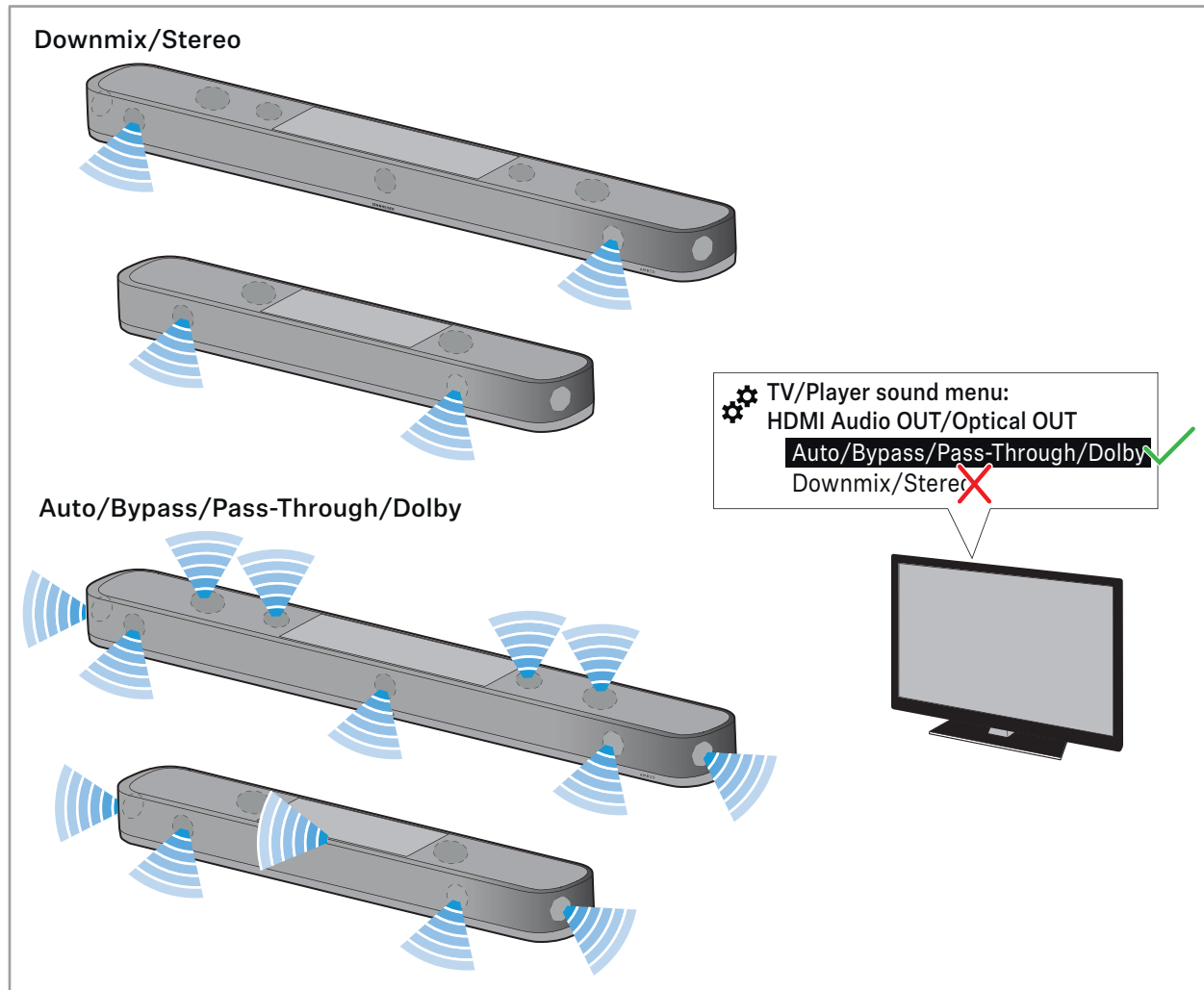

## Televisietoestel aansluiten

### Aansluiting op HDMI eARC-poort (aanbevolen)

Noodzakelijke kabel: Premium high-speed-HDMI-kabel (inbegrepen)

Om de soundbar aan te sluiten op een tv voorzien van een 'ARC/eARC' HDMI-IN-poort:

- ▷ Sluit één stekker van de meegeleverde premium high-speed-HDMI-kabel aan op de **HDMI TV (eARC)**-poort op de soundbar.
- ▷ Sluit de andere stekker van de kabel aan op de HDMI (eARC) IN-poort op uw televisietoestel.
- ▷ Let op de instellingen van uw apparaten (zie pagina 35).

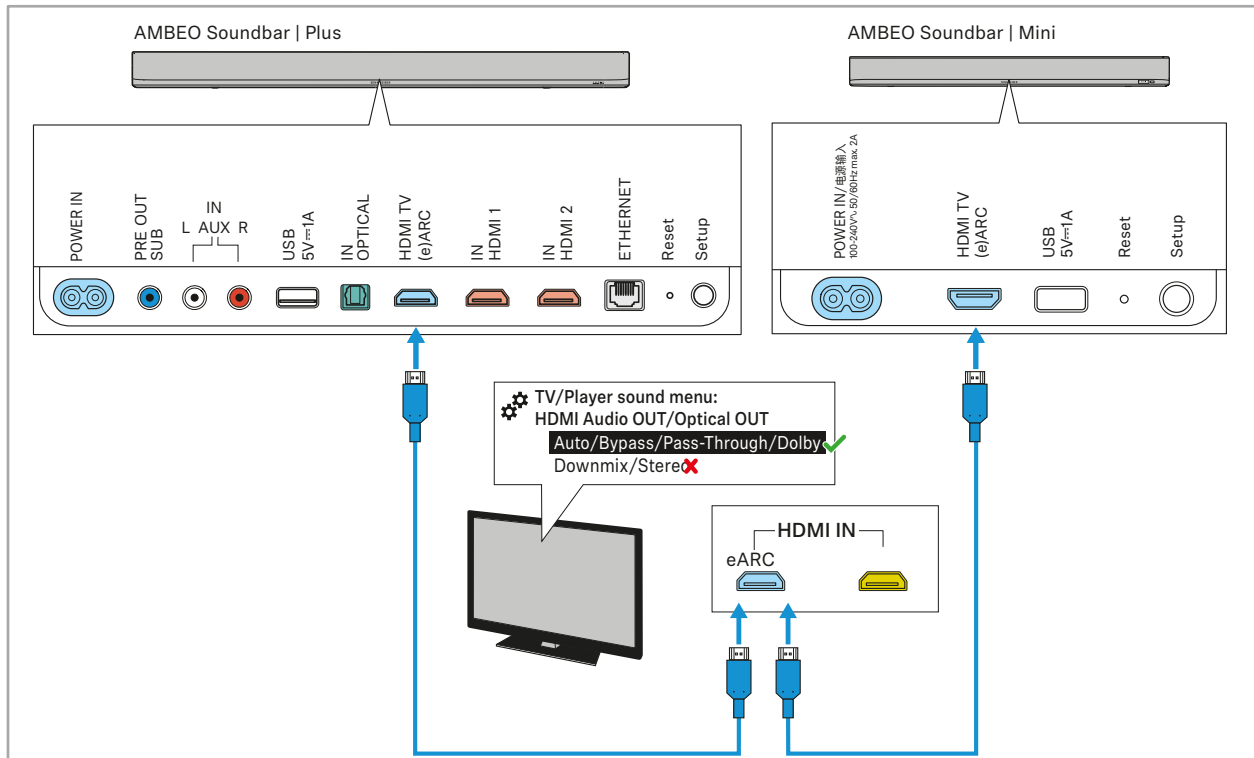



## Apparaten op de soundbar aansluiten

### Aansluiting zonder HDMI eARC-poort (alleen AMBEO Soundbar | Plus)

Noodzakelijke kabel: optische kabel (max. 5 m aanbevolen)

Om de soundbar aan te sluiten op een televisie zonder ARC/eARC HDMI-IN-poort:

- ▷ Sluit één stekker van een optische kabel (niet meegeleverd) aan op de **OPTICAL IN**-poort van de soundbar.
- ▷ Sluit de andere stekker van de kabel aan op de **OPTICAL OUT**-poort op uw televisietoestel.
- ▷ Let op de instellingen van uw apparaten (zie pagina 35).

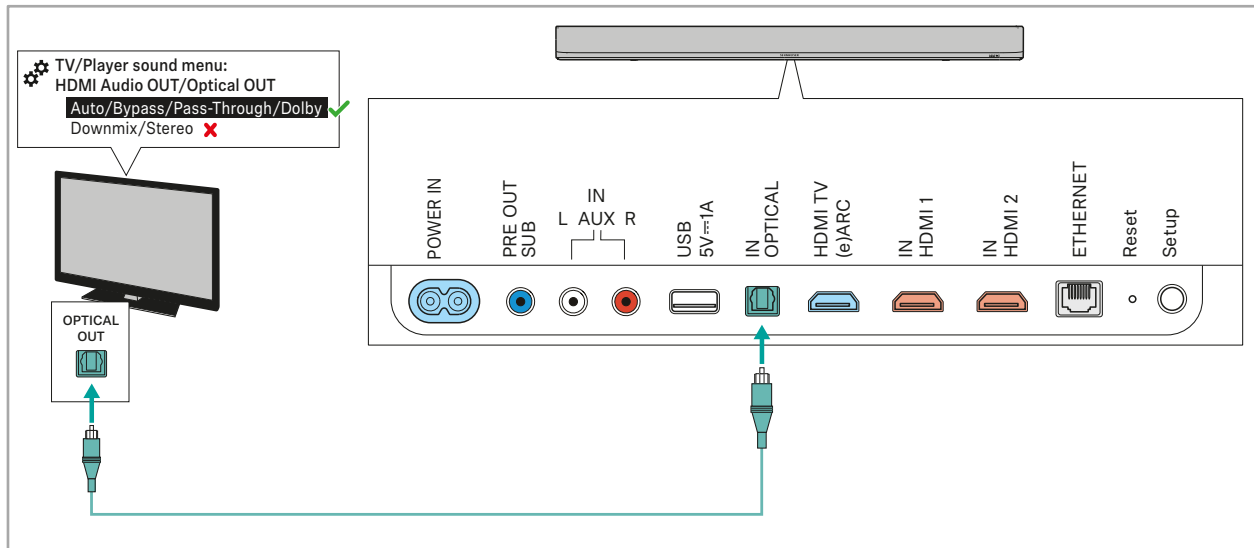

## Audio-/videoapparaat aansluiten (alleen AMBEO Soundbar | Plus)

### Digitale verbinding

Noodzakelijke kabel: HDMI (aanbevolen: minstens premium-high-speed-HDMI-kabel)

Om de soundbar aan te sluiten op een geluidsbron (bijv. Blu-ray-speler, DVD-speler):

- ▷ Sluit één stekker van een HDMI-kabel (niet meegeleverd) aan op één van de twee HDMI-poorten (**HDMI 1 IN**, **HDMI 2 IN**) van de soundbar.
- ▷ Sluit de andere stekker van de kabel aan op de HDMI OUT-poort op uw geluidsbron.
- ▷ Let op de instellingen van uw apparaten (zie pagina 35).

**i** Video-inhoud met een resolutie van 8K kan niet naar de soundbar worden verzonden. Sluit uw videoapparaat rechtstreeks aan op uw tv als u videocontent in 8K wilt streamen.

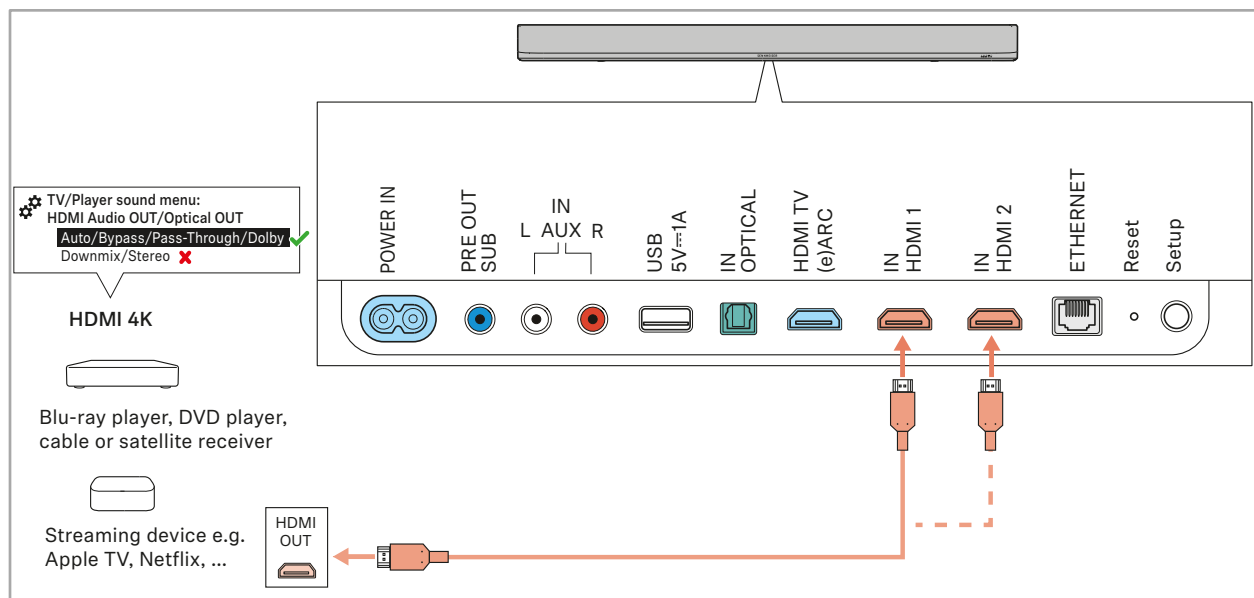

## Apparaten op de soundbar aansluiten

### Analoge verbinding

Noodzakelijke kabel: Stereocinchkabel

Om de soundbar aan te sluiten op een televisie of geluidsbron (bijv. CD speler):

- ▷ Sluit de rode stekker van een cinchkabel (niet meegeleverd) aan op de rode poort **AUX IN R** en de witte stekker van hetzelfde kabeleinde in de witte poort **AUX IN L** van de soundbar.
- ▷ Sluit de andere rode stekker van de kabel aan op de rode poort en de witte stekker van hetzelfde kabeleinde in de witte poort van de televisie of de geluidsbron.

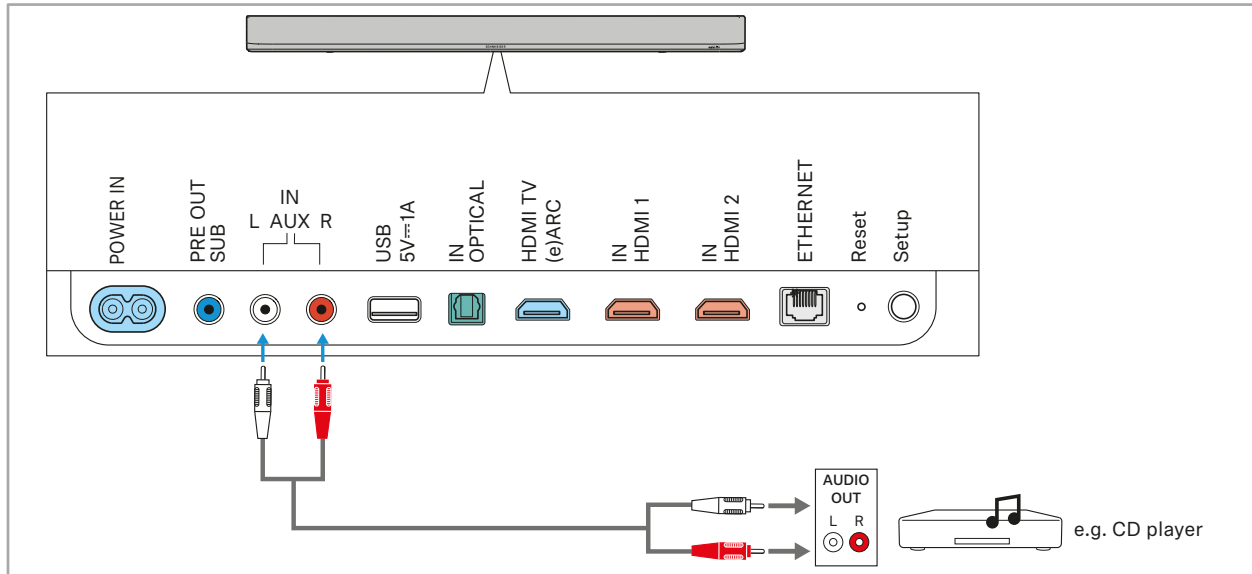

## Ethernetkabel aansluiten (alleen AMBEO Soundbar | Plus)

Om de soundbar op een bekabeld netwerk aan te sluiten:

- ▷ Sluit één stekker van een netwerkkabel (met RJ-45 stekker, niet meegeleverd) aan op de **ETHERNET**-poort van de soundbar.
- ▷ Sluit de andere stekker van de kabel aan op een netwerkpoort van uw router.  
Eventueel moet u instellingen op uw router uitvoeren.

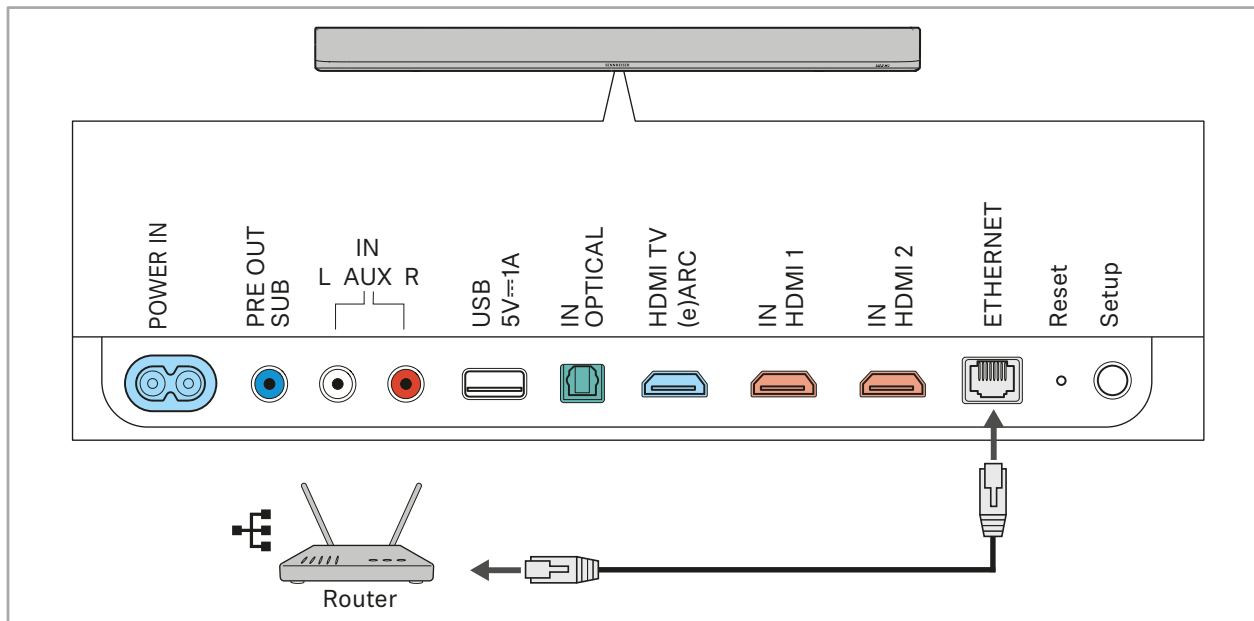

De wififunctie van de soundbar wordt automatisch uitgeschakeld wanneer de soundbar met een kabel met het internet/ethernet wordt verbonden.

U kunt de soundbar echter ook via wifi met het internet verbinden (zie pagina 60).

## Subwoofer aansluiten (optioneel, alleen AMBEO Soundbar | Plus)

U kunt er ook voor kiezen een subwoofer op de soundbar aan te sluiten.

### Analoge verbinding

Noodzakelijke kabel: Monocinchkabel

- ▷ Aanbevolen instellingen: Stel het volume op de subwoofer in op 'ca. 50%' en de crossover op 'Max'.
- ▷ Sluit één stekker van de monocinchkabel (niet meegeleverd) aan op de **PRE OUT SUB**-poort van de soundbar.
- ▷ Sluit de andere stekker aan op de **LOW LEVEL IN/MONO**-poort van de subwoofer.

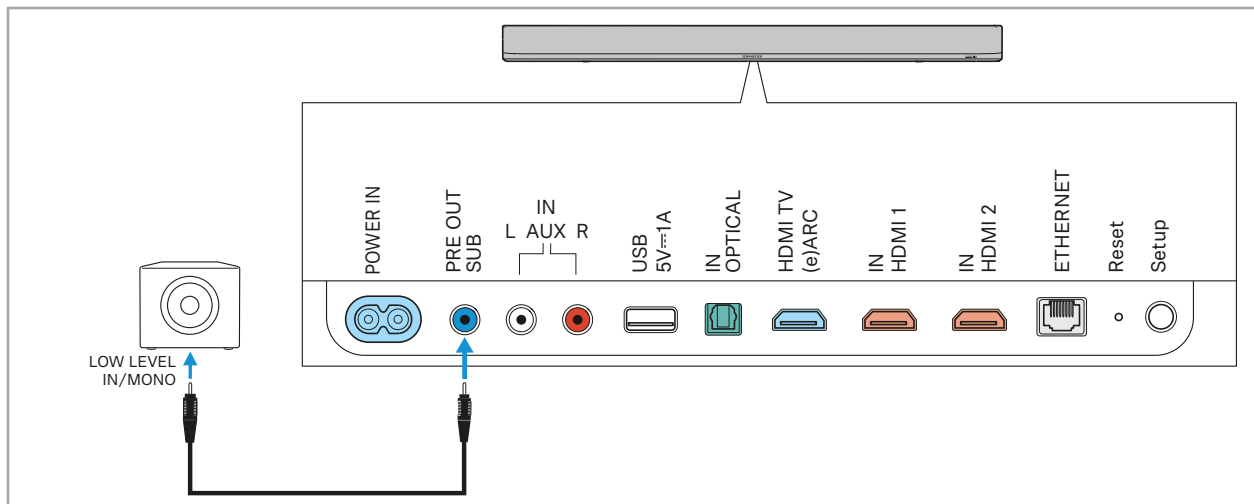

### Draadloze verbinding (alleen met AMBEO sub)

U kunt maximaal 4 AMBEO Subs draadloos verbinden met de soundbar. U kunt de draadloze verbindingen van alle AMBEO Subs instellen en beheren via de Sennheiser Smart Control-app (zie pagina 66). Hiervoor moet de Smart Control-app op uw smartphone geïnstalleerd zijn en verbonden zijn met de soundbar.

Als de Smart Control-app niet beschikbaar is, kunt u de Setup-toets van de soundbar gebruiken om draadloos verbinding te maken.

- ▷ Zorg ervoor dat de soundbar en de AMBEO Sub zijn aangesloten op de voedingsspanning (zie pagina 44, zie pagina 45).  
Bij levering staat de AMBEO Sub automatisch in de koppelmodus en zoekt naar een nieuwe verbinding. Hierbij pulseert de statusled van de AMBEO Sub geel.

**i** Als de statusled van de AMBEO Sub in plaats daarvan wit knippert, zoekt de AMBEO Sub naar een reeds bekende verbinding met een apparaat waarmee de AMBEO Sub eerder is gekoppeld. Om deze bekende verbinding te verwijderen, moet u de AMBEO Sub resetten. (zie pagina 43).

- ▷ Druk kort op de toets voor het instellen van de soundbar. De Soundbar maakt verbinding met de AMBEO Sub. De statusled van de AMBEO Sub licht wit op na een succesvolle verbinding.

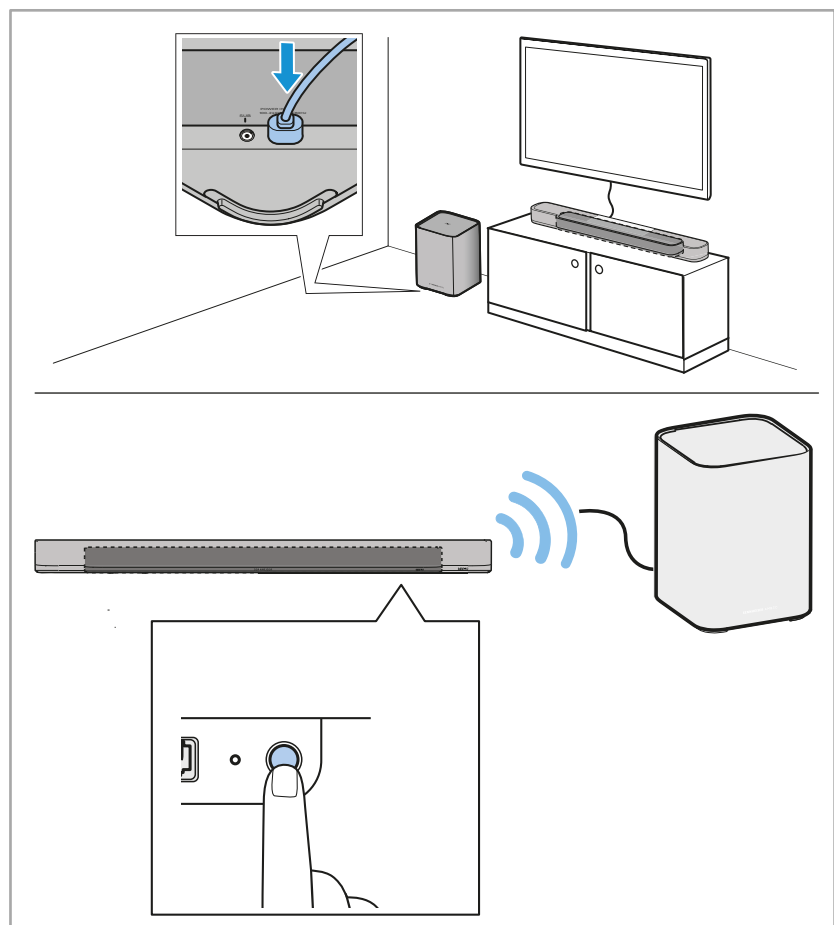

- ▷ Sluit indien nodig op dezelfde manier extra AMBEO Subs aan.
- ▷ Kalibreer de soundbar (zie pagina 48).

### Koppelingsinstellingen van de AMBEO Sub wissen

Als de AMBEO Sub al met een apparaat is gekoppeld, pulseert de statusled van de AMBEO Sub wit in plaats van geel tijdens het zoeken naar de verbinding. De AMBEO Sub probeert automatisch verbinding te maken met het bekende apparaat.

Om de AMBEO Sub met een nieuw apparaat te kunnen verbinden, moet u de bekende koppelingsinstellingen wissen.

U kunt de koppelingsinstellingen van alle aangesloten AMBEO Subs rechtstreeks verwijderen via de Smart Control-app (zie pagina 67).

Als alternatief kunt u de koppelingsinstellingen resetten met behulp van de setup-toets van de AMBEO Sub.

Om de AMBEO Sub te resetten met de Setup-toets:

- ▷ Houd de AMBEO Sub-insteltoets 3 seconden ingedrukt. De statusled van de AMBEO Sub knippert drie keer oranje en pulseert vervolgens geel. De AMBEO Sub zoekt naar een nieuwe verbinding.

Als u de koppelingsinstellingen van de AMBEO Sub via de setup-toets reset, moet u vervolgens handmatig de koppelingsinstellingen van de AMBEO Sub wissen uit de Sennheiser Smart Control-app (zie pagina 67).

Nadat u de koppelingsinstellingen van de AMBEO Sub hebt gewist, moet u een ruimtekalibratie uitvoeren ((zie pagina 48).

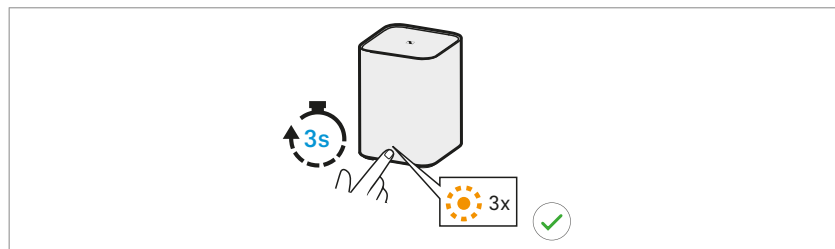

### Subwoofer verwijderen

Zolang de subwoofer is aangesloten op de soundbar, kunt u deze uitschakelen in de Sennheiser Smart Control-app. Hiermee voorkomt u dat er een subwoofer wordt gebruikt tijdens het afspelen van audio zonder dat u de subwoofer los hoeft te koppelen van de soundbar (zie pagina 67).

Wanneer de subwoofer wordt uitgeschakeld, gebruikt de soundbar de gegevens van de ruimtekalibratie zonder een subwoofer, indien aanwezig.

## Soundbar op de voedingsspanning aansluiten/loskoppelen van de voedingsspanning



### LET OP!

**Gevaar voor schade aan het product!**

Wanneer u het product op een ongeschikte voedingspanning aansluit, kan het worden beschadigd.

- ▷ Sluit het product met een geschikte netkabel aan op de voedingspanning (100 – 240 V, 50 Hz/60 Hz).

### Op de voedingspanning aansluiten

- ▷ Steek de stekker van de netkabel in de voedingsaansluiting **POWER IN** van de soundbar.
- ▷ Steek de netstekker van de netkabel in een geschikt stopcontact. De soundbar gaat automatisch aan na het aansluiten op de voedingspanning. De ledstatusbalk van de soundbar brandt wit.

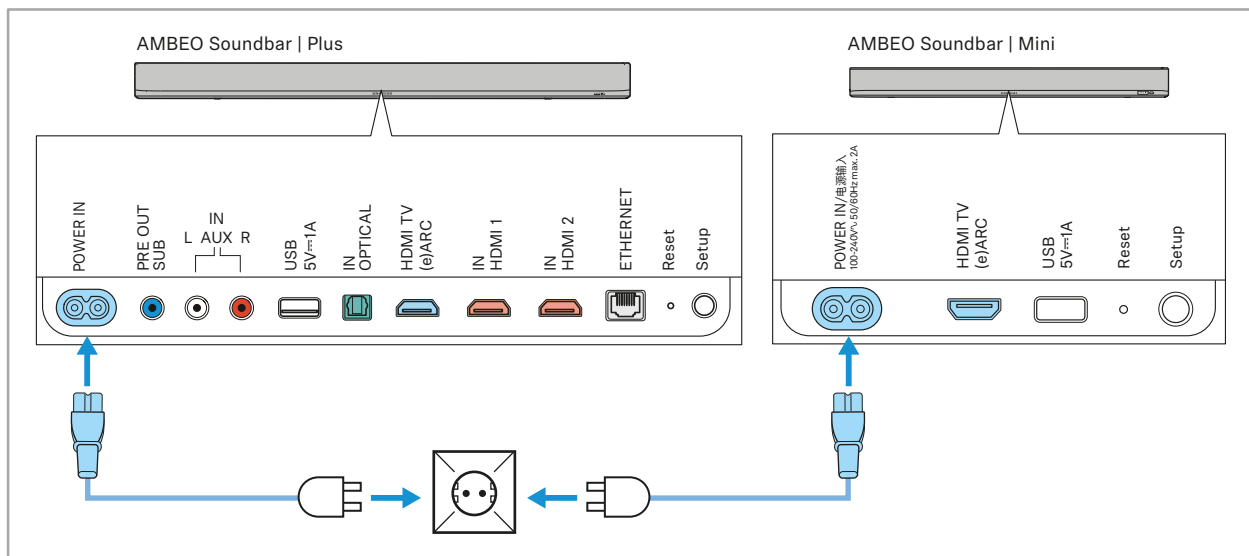

### Loskoppelen van de voedingspanning

- ▷ Trek de stekker van de netkabel uit het stopcontact.
- ▷ Trek de stekker van de netkabel uit de voedingsaansluiting **POWER IN** van de soundbar.



De soundbar hoeft niet handmatig aan of uit worden geschakeld. Wanneer de soundbar niet in gebruik is, schakelt deze automatisch over naar de energiebesparende ECO-modus (zie pagina 53). De soundbar schakelt automatisch in vanuit de ECO-modus wanneer u de audioweergave start via een audiobron.

U kunt de soundbar ook in stand-by zetten zonder netwerkverbinding (zie pagina 53).



## AMBEO Sub op de voedingsspanning aansluiten/loskoppelen van de voedingsspanning



### LET OP!

**Gevaar voor schade aan het product!**

Wanneer u het product op een ongeschikte voedingsspanning aansluit, kan het worden beschadigd.

- ▷ Sluit het product met een geschikte netkabel aan op de voedingsspanning (100 – 240 V, 50 Hz/60 Hz).

### Op de voedingsspanning aansluiten

- ▷ Steek de stekker van de netkabel in de voedingsaansluiting **POWER IN** op de AMBEO Sub.
- ▷ Steek de netstekker van de netkabel in een geschikt stopcontact. De AMBEO Sub gaat automatisch aan na het aansluiten op de voedingsspanning.  
De statusled van de AMBEO Sub licht wit op.

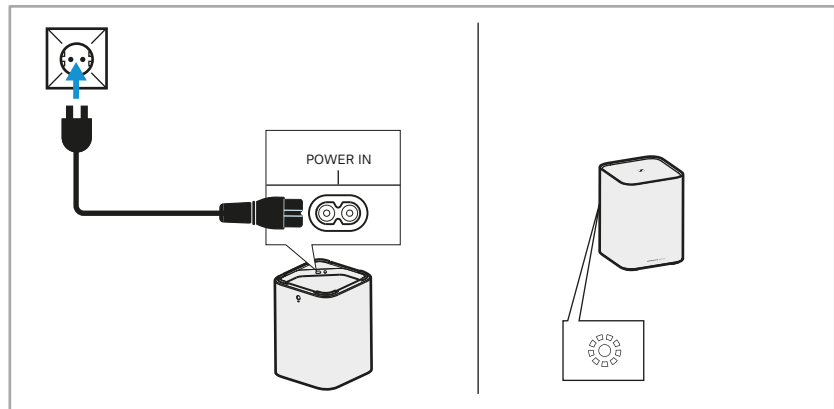

### Loskoppelen van de voedingsspanning

- ▷ Trek de stekker van de netkabel uit het stopcontact.
- ▷ Trek de stekker van de netkabel uit de voedingsaansluiting **POWER IN** op de AMBEO Sub.



De AMBEO Sub hoeft niet handmatig aan of uit worden geschakeld. Als de AMBEO Sub draadloos is verbonden met de soundbar en de soundbar schakelt over naar de ECO-modus, dan schakelt de AMBEO Sub na 5 minuten automatisch over naar de stand-bymodus. Als de AMBEO Sub via een kabel op de soundbar is aangesloten, schakelt de AMBEO Sub pas na 15 minuten over op stand-by.

De AMBEO Sub schakelt automatisch in vanuit de stand-bymodus zodra u de audioweergave start via de soundbar.

## De soundbar in gebruik nemen

### Afstandsbediening SB02-RC voorbereiden

Om de transportvergrendeling van de batterij te verwijderen:

- ▷ Open het batterijvak aan de onderkant van de afstandsbediening met behulp van een geschikt voorwerp (bijv. een muntje) door het dekseltje linksom te draaien.
- ▷ Verwijder de plastic strip.
- ▷ Sluit het batterijvak door het dekseltje rechtsom vast te draaien.

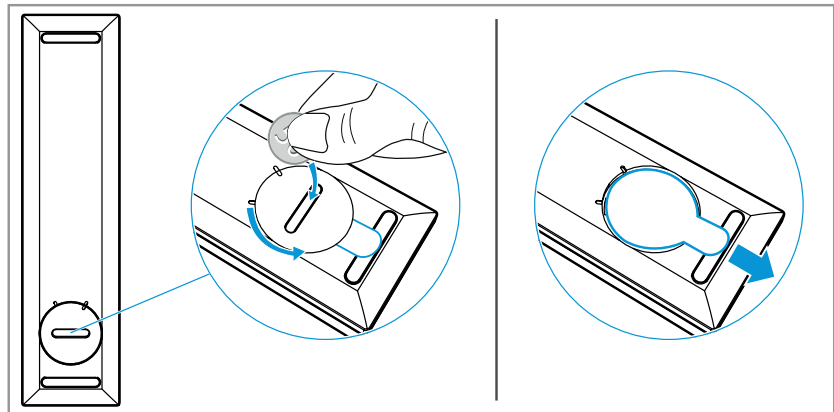

### De Sennheiser Smart Control-app installeren

Om de soundbar met een smartphone te bedienen, moeten de soundbar en de smartphone waarop u de Sennheiser Smart Control-app installeert verbonden zijn met hetzelfde wifinetwerk.

Om volledig gebruik te kunnen maken van alle instellingen en functies van de AMBEO Soundbar, moet u de gratis Sennheiser Smart Control-app op uw smartphone installeren.

- ▷ Download de Sennheiser Smart Control-app in de Apple App Store of van Google Play en installeer deze op uw smartphone.
  - Google Play Store: [klik hier](#)
  - Apple App Store: [klik hier](#)

Of ga naar:

[www.sennheiser-hearing.com/smartcontrol](http://www.sennheiser-hearing.com/smartcontrol)

### Een eerste verbinding tot stand brengen tussen de Sennheiser Smart Control-app en de soundbar

De eerste verbinding tussen de Sennheiser Smart Control-app en de soundbar wordt tot stand gebracht via Bluetooth Low Energy. Hiervoor moet bluetooth op uw smartphone ingeschakeld zijn.

Nadat de eerste verbinding via bluetooth tot stand is gebracht, kunt u in de Smart Control-app een wifiverbinding voor de soundbar instellen. Op deze manier kan de Smart Control-app vervolgens via wifi verbinding maken met de soundbar. (zie pagina 60).

- ▷ Controleer, of de soundbar correct is aangesloten op de voedingsspanning.
- ▷ Zorg ervoor dat op de smartphone waarmee u verbinding wilt maken de Smart Control-app is geïnstalleerd en dat bluetooth en wifi zijn geactiveerd.
- ▷ Start de Smart Control-app.
- ▷ Volg de instructies in de Smart Control-app.  
De Smart Control-app herkent de soundbar en activeert alle beschikbare instellingen en functies.



Als de eerste verbinding tussen de Smart Control-app en de soundbar via bluetooth mislukt, is de soundbar mogelijk al eens via bluetooth gekoppeld aan de smartphone.

In dit geval moet u alle vermeldingen voor de soundbar in het bluetooth-menu van de smartphone wissen.

Probeer vervolgens opnieuw verbinding te maken.

### De soundbar zonder de Sennheiser Smart Control-app instellen

- ▷ Verbind uw smartphone of computer met de wifihotspot van de soundbar.  
De wifinetwerknnaam van de soundbar is 'AMBEO Soundbar [serienummer]'.  
De wifinetwerknaam van de soundbar is 'AMBEO Soundbar [serienummer]'.
- ▷ Ga naar de soundbar-pagina in uw webbrowser  
(Adres: <http://192.168.255.249/>  
of, als de soundbar en uw smartphone of computer zich op hetzelfde netwerk bevinden: <http://ambeo>).

## Ruimtekalibratie starten

De ruimtekalibratie is noodzakelijk voor het inmeten van de ruimte, om zo een optimale geluidsbeleving in de ruimte te bereiken.

Daarom wordt geadviseerd de ruimtekalibratie uit te voeren, wanneer

- de soundbar voor het eerst in een ruimte in gebruik wordt genomen,
- de positie van de soundbar is gewijzigd,
- een subwoofer toegevoegd of verwijderd werd, of
- de ruimte is veranderd (bijv. door het verschuiven van meubilair).

### Kalibratie voorbereiden

- ▷ Sluit de soundbar aan op de voedingsspanning (zie pagina 44).
- ▷ De soundbar wordt ingeschakeld. Dit duurt ca. 20 seconden. De ledstatusbalk brandt wit.
- ▷ Zorg ervoor dat de microfoons van de soundbar niet mute zijn geschakeld (zie pagina 55).
- ▷ Zorg ervoor dat de subwoofers correct zijn geplaatst en op de voedingsspanning zijn aangesloten (zie pagina 28, zie pagina 45).
- ▷ Zorg dat het stil is in de ruimte waar u de soundbar kalibreert.

### Kalibratie starten

U kunt de kalibratie starten via de Sennheiser Smart Control-app of via de toetsen volume + en volume – van de soundbar.

Met de Smart Control-app kunt u de status van de lopende kalibratie controleren.

Om de kalibratie via de Sennheiser Smart Control-app te starten:

- ▷ Open de Smart Control-app.
- ▷ Tik in het gedeelte **System Calibration** (Systeemkalibratie starten) op de interface **Start** (Starten) en volg de instructies op het scherm.

Om de kalibratie via de toetsen volume + en volume – op de soundbar te starten:

- ▷ Houd de toetsen volume + en volume – tegelijkertijd gedurende 3 seconden ingedrukt.  
De kalibratie duurt enkele minuten. Het kalibreren van de soundbar duurt langer als aangesloten subwoofers ook worden gekalibreerd.

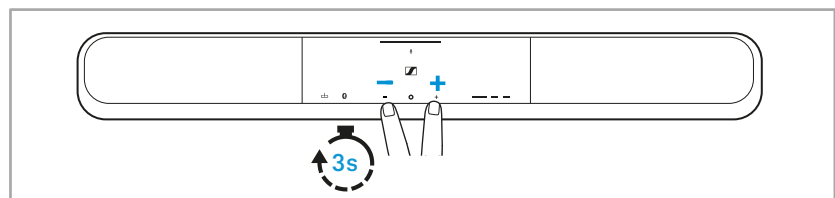

- ▷ Vermijd tijdens de kalibratie storende geluiden (open ramen, huishoudelijke apparaten, enz.) en ga niet te dicht voor de soundbar staan en dek de microfoons van de soundbar niet af, omdat dit de kalibratie kan vervalsen.  
Nadat de kalibratie is voltooid, speelt de soundbar een demomelodie af.

### Kalibratie annuleren

Om de kalibratie te annuleren:

- Houd de multifunctionele toets **o** van de soundbar gedurende 3 seconden ingedrukt.  
De ledstatusbalk licht rood op.  
De soundbar bevindt zich in de ongekalibreerde status en moet opnieuw worden gekalibreerd.

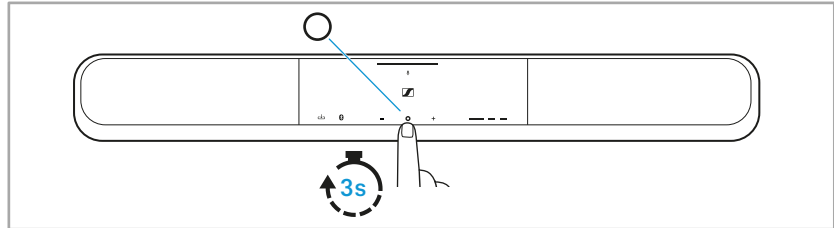

## De soundbar bedienen



### WAARSCHUWING

#### Gevaar door een hoog volume!

Een hoog volume, dat langere tijd op uw gehoor inwerkt, kan permanente gehoorbeschadiging veroorzaken.

- ▷ Stel een laag volume in voordat u een bron selecteert.
- ▷ Stel uzelf niet voortdurend bloot aan hoge volumes.

## De soundbar in- en uitschakelen

De soundbar gaat automatisch aan na het aansluiten op de voedingsspanning.



De soundbar heeft geen aan/uit-toets om de soundbar uit te schakelen. Wanneer u de soundbar niet gebruikt, schakelt deze automatisch over naar de ECO-modus (zie pagina 53).

Wanneer het afspelen van audio wordt gestart vanaf een ingangsbron, wordt de soundbar automatisch ingeschakeld vanuit de ECO-modus en wordt de ingangsbron afgespeeld.



Als een AMBEO Sub die in de stand-bymodus staat draadloos met de soundbar is verbonden, wordt de AMBEO Sub automatisch ingeschakeld zodra u het afspelen van audio op de soundbar start.

## Functies van de multifunctionele toets

De soundbar en de afstandsbediening van de soundbar zijn voorzien van de multifunctionele toets . Welke functie geactiveerd wordt door op de multifunctionele toets  te drukken, hangt af van hoe vaak u snel achter elkaar op de toets drukt en of de spraakassistent Amazon Alexa geactiveerd is. U kunt Amazon Alexa via de Sennheiser Smart Control-app activeren.

### Functies van de multifunctionele toets bij uitgeschakelde spraakassistent Amazon Alexa

Toets	Voorwaarde	Functie
1x indrukken	geen weergave van audio-bestanden	Audioweergave starten
	lopende audioweergave via ingangsbronnen die het bedienen van een weergavebalk mogelijk maken (bijv. streaming via bluetooth- of netwerkverbinding)	Audioweergave pauzeren
	lopende audioweergave via ingangsbronnen die het bedienen van een weergavebalk mogelijk maken (bijv. analoge AUX-ingangsbronnen zoals CD-speler)	De soundbar in mute-stand schakelen Wanneer audio wordt afgespeeld via een HDMI-ingang, kan de audio, afhankelijk van de instellingen van de ingangsbron, via de tv-luidsprekers worden afgespeeld nadat de soundbar in mute-stand is geschakeld.
2x indrukken	lopende audioweergave via ingangsbronnen die het bedienen van een weergavebalk mogelijk maken (bijv. streaming via bluetooth- of netwerkverbinding)	Volgende nummer van de weergavelijst afspelen
3x indrukken		Vorige nummer van de weergavelijst afspelen

Functies van de multifunctionele toets o bij ingeschakelde spraakassistent Amazon Alexa

Toets	Voorwaarde	Functie
1x indrukken	–	Amazon Alexa activeren of een opdracht naar Amazon Alexa annuleren.
3 seconden ingedrukt houden	geen weergave van audio-bestanden	Audioweergave starten
	lopende audioweergave via ingangsbronnen die het bedienen van een weergavebalk mogelijk maken (bijv. streaming via bluetooth- of netwerkverbinding)	Audioweergave pauzeren
	lopende audioweergave via ingangsbronnen die het bedienen van een weergavebalk mogelijk maken (bijv. analoge AUX-ingangsbronnen zoals CD-speler)	De soundbar in mute-stand schakelen Wanneer audio wordt afgespeeld via een HDMI-ingang, kan de audio, afhankelijk van de instellingen van de ingangsbron, via de tv-luidsprekers worden afgespeeld nadat de soundbar in mute-stand is geschakeld.



## Stand-by-/ECO-modus

Als er meer dan 10 seconden geen audio wordt afgespeeld, schakelt de soundbar over op de energiebesparende ECO-modus. De verlichting van het AMBEO-logo op de soundbar wordt gedimd en de ECO (ECO)-knop verschijnt in de Sennheiser Smart Control-app.

Om de audioweergave te pauzeren, heeft u de volgende mogelijkheden:

- Druk kort op de multifunctionele toets **o** op de soundbar of de afstandsbediening.
- Klik op de pauzeknop in het weergavegedeelte van de Smart Control-app.
- Stop de weergave op de ingangsbron.

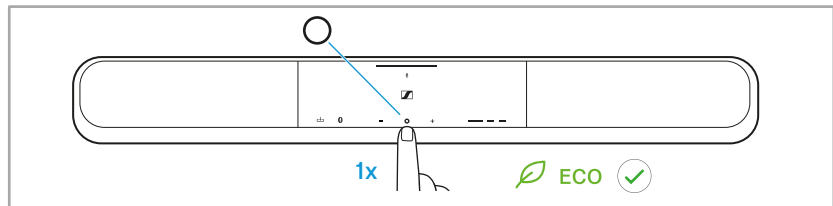

Als een AMBEO Sub draadloos is verbonden met de soundbar, schakelt de AMBEO Sub na 5 minuten automatisch over naar de stand-bymodus wanneer de soundbar overschakelt naar de ECO-modus. Als de AMBEO Sub via een kabel is aangesloten, schakelt deze pas na 15 minuten over op stand-by.

## Stand-by zonder netwerkverbinding in-/uitschakelen

U kunt de soundbar handmatig in stand-by zetten zonder netwerkverbinding. In vergelijking met de ECO-modus worden hierbij ook alle netwerkverbindingen van de soundbar verbroken.

Als de soundbar in stand-by staat zonder netwerkverbinding, kan deze zichzelf niet automatisch weer inschakelen. U moet stand-by zonder een netwerkverbinding handmatig uitschakelen.

Om stand-by zonder netwerkverbinding in te schakelen:

- ▷ Druk tegelijkertijd op de multifunctionele toets **o** en de toets volume **-** op de soundbar of afstandsbediening en houd de toetsen 5 seconden ingedrukt.

Om stand-by zonder netwerkverbinding uit te schakelen, hebt u de volgende opties:

- Druk kort op de multifunctionele toets **o**.
- Druk kort op de toets keuze voor de ingang **Source**.

Omdat de netwerkverbindingen opnieuw tot stand moeten worden gebracht wanneer u de soundbar weer inschakelt, kan het opnieuw inschakelen tot een minuut duren.

## Het volume instellen



### WAARSCHUWING

#### Gevaar door een hoog volume!

Een hoog volume, dat langere tijd op uw gehoor inwerkt, kan permanente gehoorbeschadiging veroorzaken.

- ▷ Stel een laag volume in voordat u een bron selecteert.
- ▷ Stel uzelf niet voortdurend bloot aan hoge volumes.

### Volume op de soundbar of via de afstandsbediening instellen

Om het volume in kleine stappen te verlagen of te verhogen:

- ▷ Druk één keer kort op de toets volume + (luider) of de toets volume - (zachter).

Om het volume snel te verlagen of te verhogen:

- ▷ Houd de toets volume + (luider) of de toets volume - (zachter) ingedrukt totdat het gewenste volume is bereikt.

### Volume in de Sennheiser Smart Control-app instellen

U kunt het volume pas in de Sennheiser Smart Control-app instellen nadat de audiobron is gekozen.

- ▷ Maak een veegbeweging om de volumeregelaar in het weergavegebied van de Smart Control-app te verplaatsen.



Als bij het afspelen van films dialogen te zacht of te hard klinken, kunt u het volume van het centrumkanaal aanpassen zonder het totaalvolume te wijzigen ( zie pagina 76).

## Mute-functie in-/uitschakelen

### Mute-functie van de luidspreker in-/uitschakelen

Om de mute-functie in te schakelen, kiest u uit de volgende mogelijkheden:

- Druk op de multifunctionele toets **o** op de soundbar of de afstandsbediening. Afhankelijk van de instellingen van de ingangsbron kan het geluid dan worden weergegeven via de luidsprekers van de ingangsbron (bijv. televisie).
- Schakel de mute-functie op de ingangsbron in (bijv. met de afstandsbediening van de tv).
- Verlaag het volume naar 0 (zie pagina 54).

Om de mute-functie uit te schakelen, kiest u uit de volgende mogelijkheden:

- Druk opnieuw op een van de MUTE-toetsen.
- Stel een volume > 0 in (zie pagina 54).

### Mute-functie van de microfoons in-/uitschakelen

De soundbar heeft 4 microfoons voor de kalibratie van de soundbar en voor de bediening van de soundbar met een spraakassistent.

Als u de microfoons dempt, wordt de voedingsspanning naar de microfoons uitgeschakeld. Dit voorkomt dat de microfoons onbedoeld worden gebruikt.

U moet de mute-functie van de microfoons uitschakelen wanneer

- u de soundbar wilt kalibreren of
- de soundbar met een spraakassistent wilt gebruiken.

Om de mute-functie van de microfoons in of uit te schakelen:

- ▷ Druk op de toets **Mic Mute** op de soundbar.

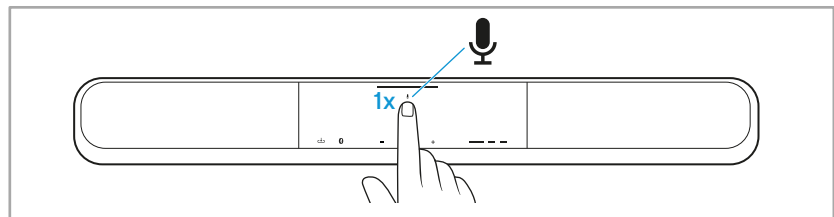

Wanneer de mute-functie van de microfoons is ingeschakeld, brandt de LED-Mic rood.

## Ingangsbron selecteren



### WAARSCHUWING

#### Gevaar door een hoog volume!

Een hoog volume, dat langere tijd op uw gehoor inwerkt, kan permanente gehoorbeschadiging veroorzaken.

- ▷ Stel een laag volume in voordat u een bron selecteert.
- ▷ Stel uzelf niet voortdurend bloot aan hoge volumes.

### Ingangsbron via de Sennheiser Smart Control-app kiezen

- ▷ Open de Smart Control-app.
- ▷ Tik op de toets **Ingangsbron** bovenaan het weergavegedeelte van de Smart Control-app.

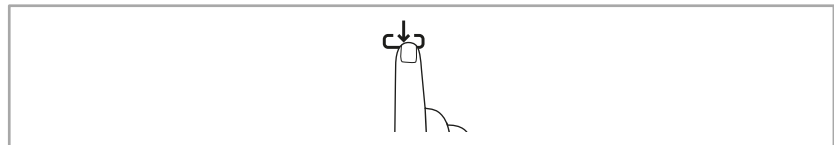

Er wordt een lijst met beschikbare ingangsbronnen weergegeven. Als er een audiosignaal op de ingang wordt ontvangen, wordt ook een luidsprekersymbool weergegeven.

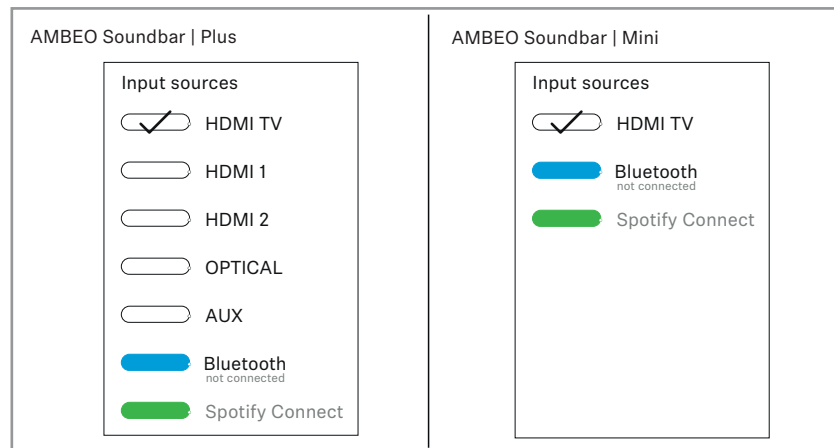

- ▷ Klik op de gewenste ingangsbron.

### Ingangsbron via de soundbar kiezen

- ▷ Gebruik de toets ingangselectie **Source** om tussen de beschikbare ingangsbronnen te schakelen. De toets ingangselectie **Source** schakelt uitsluitend tussen aangesloten en ingeschakelde ingangsbronnen.

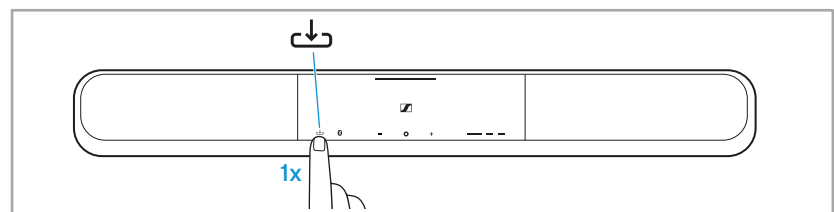

Als op slechts één ingang een actieve geluidsbron is aangesloten, kan de ingangsbron niet worden gewijzigd. De ledstatusbalk knippert dan rood.

### Ingangsbron via de afstandsbediening kiezen

- ▷ Gebruik de toetsen ingangselectie **Source +** en **Source -** om tussen de beschikbare ingangsbronnen te schakelen.  
De toetsen ingangselectie **Source +** en **Source -** schakelen uitsluitend tussen aangesloten en ingeschakelde ingangsbronnen.

### Streamingbronnen

Streamingbronnen (bijv. Tidal Connect), met uitzondering van Spotify Connect, kunnen niet worden geselecteerd via de toets ingangselectie **Source**.

Als u Spotify Connect gebruikt, kunt u met de toets ingangselectie **Source** de laatste weergavelijst openen.

De soundbar schakelt automatisch over op de streamingbron, wanneer een weergave via een streamingdienst wordt gestart.

Wanneer de verbinding met de streamingbron wordt verbroken, gaat de soundbar terug naar de vorige bron.



U kunt de streamingdienst Spotify Connect wanneer u de soundbar inschakelt ook automatisch laten starten en vervolgens als ingangsbron kiezen met de toets ingangselectie **Source**.

Activeer hiervoor via de Sennheiser Smart Control-app de functie 'Auto-play Function' in het submenu **Spotify Connect** (Spotify Connect) van het menu **Services** (Diensten) (zie pagina 71).

### Naam en kleur van de ingangsbron aanpassen

Wanneer u een ingangsbron hebt geselecteerd, wordt de naam van de ingangsbron weergegeven in het weergavegedeelte van de Smart Control-app. U kunt de naam van de ingangsbron, met uitzondering van de bluetooth- en Spotify Connect-ingangsbronnen, wijzigen in de Smart Control-app.

U kunt ook aan elke ingangsbron een kleur toewijzen, behalve de bluetooth- en Spotify Connect-ingangsbronnen. De ledstatusbalk van de soundbar brandt in de kleur van de actieve ingangsbron.

- ▷ Open de Smart Control-app.
- ▷ Tik bovenaan de kop van de Sennheiser Smart Control-app op het menu **Settings** (Instellingen).
- ▷ Tik in het instellingenmenu **Settings** (Instellingen) op de toets **Input** (Ingang).  
Er verschijnt een drop-down-lijst.
- ▷ Tik op het punt **Input names** (Ingangsnamen) in de drop-down-lijst.
- ▷ Tik op het potloodpictogram naast de invoerbron waarvan u de naam of ledkleur wilt wijzigen.
- ▷ Typ een naam in het invoerveld of tik op de gewenste ledkleur.
- ▷ Bevestig uw keuze met de toets **OK** (OK).

U kunt de ingangsbronnen bluetooth en Spotify Connect niet aanpassen.

## De soundbar gebruiken

### De soundbar met een bluetooth-apparaat verbinden

#### Informatie over de draadloze bluetooth-verbinding

De soundbar beschikt over de standaard bluetooth 5.0.

Wanneer uw geluidsbron de audiocodering ACC met hoge resolutie ondersteunt, wordt de muziek automatisch met hoge kwaliteit weergegeven: In de overige gevallen geeft de soundbar uw muziek met normale kwaliteit (SBC) weer.

De soundbar probeert na het selecteren van de bron „Bluetooth” of bij het inschakelen met als laatst geselecteerde bron „Bluetooth” automatisch verbinding te maken met het laatst gebruikte bluetooth-apparaat.

De soundbar kan de verbindingsprofielen van maximaal zes gekoppelde bluetooth-apparaten opslaan.

Wanneer u de soundbar met een zevende bluetooth-apparaat koppelt, wordt het verbindingsprofiel van het minst gebruikte bluetooth-apparaat overschreven. Wanneer u later opnieuw verbinding met dit bluetooth-apparaat wilt maken, moet u de soundbar opnieuw koppelen.

Wanneer een apparaat verbonden is, dient u de verbinding met dat apparaat eerst te verbreken voordat u een nieuw apparaat kunt verbinden.

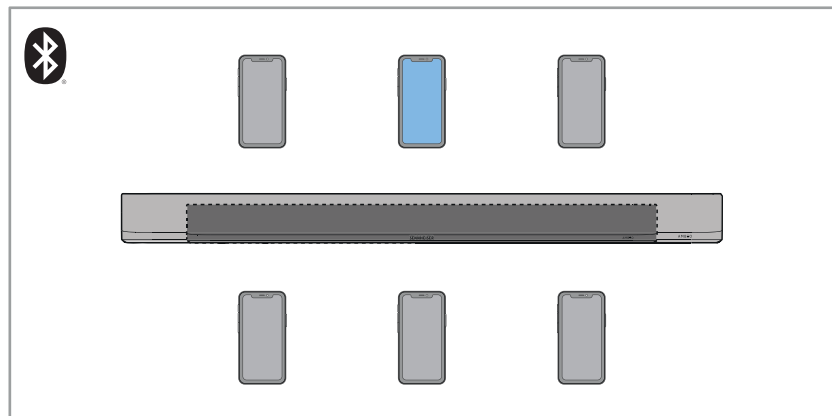

gekoppeld, verbonden



gekoppeld, niet verbonden

#### AMBEO Soundbar met een bluetooth-apparaat koppelen (pairing)

Om een bluetooth-verbinding tot stand te brengen zonder de Sennheiser Smart Control-app:

- ▷ Activeer bluetooth op uw bluetooth-apparaat.

- ▷ Om de soundbar in de koppelmodus te zetten, houdt u de bluetooth-toets van de soundbar 3 seconden ingedrukt. Terwijl de soundbar in de koppelmodus staat, pulseert de ledstatusbalk van de soundbar blauw.

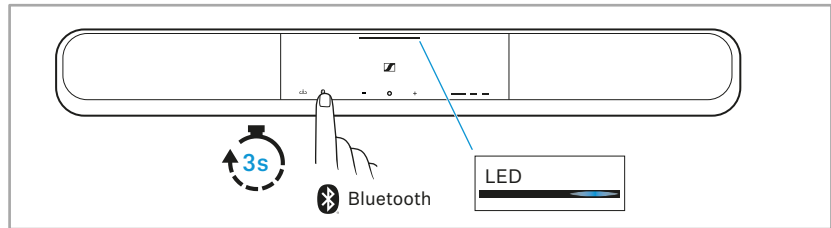

- ▷ Houd uw bluetooth-apparaat op een afstand van ca. 20 cm bij de soundbar.
- ▷ Activeer in het menu van uw bluetooth-apparaat het zoeken naar Bluetooth-apparaten. Alle actieve bluetooth-apparaten in de directe omgeving van uw smartphone worden weergegeven.
- ▷ Selecteer bij de gevonden apparaten 'AMBEO Soundbar'. Voer eventueel de pincode '0000' in. Wanneer de koppeling succesvol is voltooid, brandt de ledstatusbalk blauw.

**i** Wanneer binnen 3 minuten geen verbinding kan worden gemaakt, wordt de koppelmodus beëindigd. Herstart eventueel de koppelmodus.

Om een bluetooth-verbinding met Sennheiser Smart Control-app tot stand te brengen:

- ▷ Activeer bluetooth op uw bluetooth-apparaat.
- ▷ Tik in het instellingenmenu **Settings** (Instellingen) van de Smart Control-app op de toets **Network** (Netwerk). Er verschijnt een drop-down-lijst.
- ▷ Tik op het punt **Bluetooth** (Bluetooth) in de drop-down-lijst, om het menu **Bluetooth** (Bluetooth) te openen. In het gedeelte **Your Devices** (Uw apparaten) worden bluetooth-apparaten weergegeven waarmee de soundbar al ooit is gekoppeld. In het gedeelte **Other Devices** (Andere apparaten) worden ongekoppelde bluetooth-apparaten weergegeven.

In het menu **Bluetooth** (Bluetooth) kunt u de soundbar rechtstreeks koppelen met een van de vermelde bluetooth-apparaten of de koppelmodus starten.

Om de soundbar rechtstreeks met een van de vermelde bluetooth-apparaten te koppelen:

- ▷ Tik op een van de bluetooth-apparaten die worden weergegeven in het gedeelte **Your Devices** (Uw apparaten) of **Other Devices** (Andere apparaten). De soundbar probeert te koppelen met het geselecteerde bluetooth-apparaat.

Om de koppelmodus te starten:

- ▷ Tik op de toets **Start Bluetooth Pairing** (Bluetooth-koppeling starten).

### Koppeling tussen AMBEO Soundbar en een bluetooth-apparaat verbreken

Om de verbinding met het bluetooth-apparaat te verbreken:

- ▷ Verbreek in het menu van uw bluetooth-apparaat de koppeling met de soundbar.

Om de verbinding via de Sennheiser Smart Control-app te verbreken:

- ▷ Tik in het instellingenmenu **Settings** (Instellingen) van de Smart Control-app op de toets **Network** (Netwerk). Er verschijnt een drop-down-lijst.
- ▷ Tik op het punt **Bluetooth** (Bluetooth) in de drop-down-lijst.
- ▷ Tik op het gekoppelde apparaat.
- ▷ Tik op de toets **Disconnect** (Loskoppelen) om de verbinding met het gewenste bluetooth-apparaat te verbreken.

Om de verbinding vanuit de soundbar te verbreken:

- ▷ Tik op het bedieningspaneel een keer op de toets **Bluetooth** (Bluetooth).

## Netwerkverbinding via wifi of ethernet instellen

Gebruik de wifi- of ethernetverbinding voor:

- Het bedienen van de soundbar via de Sennheiser Smart Control-app
- Streaming via Apple AirPlay, Google Chromecast, Spotify Connect en Tidal Connect
- De spraakassistenten Alexa en OK Google inschakelen
- Firmware-updates downloaden

 De wififunctie van de Soundbar | Plus wordt automatisch uitgeschakeld wanneer de Soundbar | Plus met een kabel met het internet/ethernet wordt verbonden.

### Wifiverbinding maken

Om een wifiverbinding te maken:

- ▷ Druk gedurende ca. 5 seconden de toets Setup van de soundbar in. WPS (WiFi Protected Setup) wordt ingeschakeld. De soundbar zoekt een verbinding.

 Wanneer binnen 2 minuten geen verbinding kan worden gemaakt, stopt de soundbar met zoeken. Herstart eventueel het zoeken.



- ▷ Druk op uw router op de WPS-toets.  
De soundbar maakt verbinding met de wifi.
- ▷ Zorg ervoor dat de soundbar deel uitmaakt van hetzelfde netwerk als de apparaten waarmee de soundbar dient te communiceren.

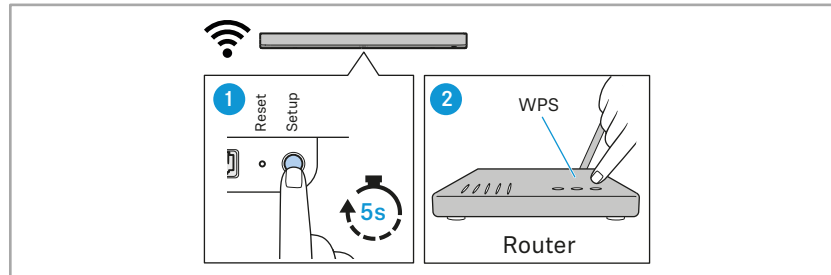

### Ethernet-verbinding tot stand brengen

- ▷ Controleer of het ethernetkabel correct met de soundbar en uw netwerk is verbonden (zie pagina 40).

### Netwerkverbinding met de Sennheiser Smart Control-app beheren

- ▷ Tik in het instellingenmenu **Settings** (Instellingen) van de Smart Control-app op de toets **Network** (Netwerk).  
Er verschijnt een drop-down-lijst.
- ▷ Tik, afhankelijk van het gewenste verbindingstype, op het punt **WiFi** (Wifi) of **Ethernet** (Ethernet) in de drop-down-lijst.
- ▷ Pas de wifi- of ethernet-verbinding naar wens aan.

## Instellingen van de soundbar met de Sennheiser Smart Control-app aanpassen

Met de Smart Control-app kunt u de soundbar bedienen, netwerkinstellingen aanpassen, streamingdiensten en spraakassistenten inschakelen en het geluid van de soundbar aan naar uw wensen aanpassen.

De belangrijkste instellingen van de Smart Control-app worden in de volgende paragrafen beschreven.

Vanuit het instellingenmenu **Settings** (Instellingen) van de Smart Control-app kunt u de volgende instellingen bekijken en aanpassen:

Menu-niveau 1	Menu-niveau 2	Beschrijving	Referentie
Network (Netwerk)	WiFi (Wifi)	Beheer de Wifiverbinding.	zie pagina 60
	Ethernet (Ethernet)	alleen AMBEO Soundbar   Plus Beheer de ethernet-verbinding.	
	Bluetooth (Bluetooth)	Beheer de bluetooth-verbinding.	zie pagina 58

Menu-niveau 1	Menu-niveau 2	Beschrijving	Referentie
Audio (Audio)	Calibration (Kalibratie)	Start een kalibratie, bekijk de kalibratiestatus van de soundbar of schakel het gebruik van gegevens van de ruimtekalibratie in/uit.	zie pagina 66, zie pagina 67,
	Center Settings (Center-instellingen)	Pas het volume van het Center-volume aan.	zie pagina 76
	Subwoofer (Subwoofer)	Beheer uw subwoofers (bijv. aansluiten, loskoppelen, basvolume aanpassen).	zie pagina 66
Codec (Codec)	[Codec Name] Settings ([Codec-naam]-instellingen)	Pas de instellingen van de gebruikte audio-codec aan. Welke audio-codec wordt gebruikt, hangt af van de ingangsbron.	zie pagina 69
Input (Ingang)	Lip sync (Lip-synchronisatie)	Pas de latentie bij het afspeken van audio aan zodat deze overeenkomt met de audio- en video-inhoud.	
	Input names (Ingangnamen)	Wijs namen van ingangsbronnen en ledkleuren toe.	zie pagina 57
	CEC Control (CEC-bediening)	Pas de CEC-instellingen aan. Met CEC worden besturingsignalen van de ingangsbron naar de soundbar gestuurd.	
	Auto Wake Up In AUX (Auto Wake Up in AUX)	alleen AMBEO Soundbar   Plus Als u de functie 'Auto Wake Up In AUX' inschakelt via de softwareschakelaar, ontwaakt de soundbar uit de ECO-modus zodra deze een AUX-ingangssignaal ontvangt.	
	Auto Wake Up In OPT (Auto Wake Up In OPT)	alleen AMBEO Soundbar   Plus Als u de functie 'Auto Wake Up In OPT' inschakelt via de softwareschakelaar, ontwaakt de soundbar uit de ECO-modus zodra deze een optisch ingangssignaal ontvangt.	

Menu-niveau 1	Menu-niveau 2	Beschrijving	Referentie
User Interface (Gebruikersplatform)	LEDs (Leds)	Pas de helderheid van de leds aan.	
	Sound Feedback (Sound-feedback)	Schakel audio-feedback in/uit via de softwareschakelaar.	
System (Systeem)	Firmware (Firmware)	Bekijk de huidige firmware-versie en beschikbare firmware-updates.	zie pagina 78
	Language (Taal)	Stel de taal van de webbrowser van de soundbar in.	zie pagina 47
	Soundbar name (Naam van de soundbar)	Geef de soundbar een naam.	
	Country (Land)	Stel de regio in waarin de soundbar wordt gebruikt (bijvoorbeeld voor Wifi-instellingen).	
	Restart Soundbar (Soundbar opnieuw starten)	Start de soundbar opnieuw.	
	Reset (Reset)	drie opties voor het resetten van de soundbar: <ul style="list-style-type: none"> <li>• Reset alle instellingen van de soundbar.</li> <li>• Reset de netwerkinstellingen van de soundbar.</li> <li>• Reset de gegevens van de ruimtekalibratie.</li> </ul>	zie pagina 79
Subwoofer (Subwoofer)	Beheer uw subwoofers (bijv. aansluiten, loskoppelen, basvolume aanpassen).	zie pagina 66	

Menu-niveau 1	Menu-niveau 2	Beschrijving	Referentie
Services (Diensten)	Google Chromecast (Google Chromecast)	Stel Google Chromecast in voor uw soundbar.	zie pagina 71
	Tidal Connect (Tidal Connect)	Stel Tidal Connect voor uw soundbar in.	
	AirPlay (AirPlay)	Stel Apple AirPlay voor uw soundbar in.	
	Spotify Connect (Spotify Connect)	Stel Spotify Connect voor uw soundbar in.	
	Add services (Diensten toevoegen)	Stel extra diensten in zoals spraakassistenten voor uw soundbar of maak extra instellingen voor uw streamingdiensten.	zie pagina 71, zie pagina 71
Info (Info)	Licences (Licenties)	Licentie-informatie bekijken (privacyovereenkomst, gebruiksvoorwaarden)	
	Device Information (Apparaatinformatie)	Bekijk de apparaatinformatie, bijv. serienummer, status van de netwerkverbinding of firmware-ID.	

#### Instellingenmenu 'Settings' (Instellingen) openen

- ▷ Open de Smart Control-app.
- ▷ Tik bovenaan de kop van de Smart Control-app op het instellingenmenu **Settings** (Instellingen).

#### Het submenu verlaten en terugkeren naar het vorige menu



- ▷ Tik naast de menunaam op de pijl.  
Het submenu wordt gesloten en u keert terug naar het vorige menuniveau.

#### Instellingenmenu 'Settings' (Instellingen) verlaten

- ▷ Tik bovenaan de kop van de Sennheiser Smart Control-app op **My Device** (Mijn apparaat).

### Softwareschakelaar indrukken

U kunt enkele functies van de Smart Control-software in- of uitschakelen via softwareschakelaars.

Symbol	Beschrijving
	Wanneer een functie is uitgeschakeld, wordt de softwareschakelaar grijs weergegeven. Door op de softwareschakelaar te tikken, wordt de functie ingeschakeld.
	Wanneer een functie is ingeschakeld, wordt de softwareschakelaar blauw gemarkeerd. Door op de softwareschakelaar te tikken, wordt de functie uitgeschakeld.

## Gegevens van de ruimtekalibratie met de Sennheiser Smart Control-app beheren

Nadat u een ruimtekalibratie hebt uitgevoerd, kan de soundbar de gegevens gebruiken die tijdens de kalibratie werden verzameld om de best mogelijke 3D-geluidsbeleving te creëren die past bij de omgeving.

In de Sennheiser Smart Control-app kunt u het gebruik van deze gegevens door de soundbar in- of uitschakelen.

De soundbar kan verschillende gegevenssets opslaan: De gegevens van een kalibratie met subwoofer en de gegevens van de kalibratie zonder subwoofer.

Als de subwoofer die op de soundbar is aangesloten, is uitgeschakeld of losgekoppeld van de soundbar, gebruikt de soundbar gegevens van een eerdere kalibratie zonder subwoofer indien aanwezig.

Om het gebruik van de gegevens van de ruimtekalibratie in/uit te schakelen:

- ▷ Tik in het instellingenmenu **Settings** (Instellingen) van de Smart Control-app op de toets **Audio** (Audio).  
Er verschijnt een drop-down-lijst.
- ▷ Tik op het punt **Calibration** (Kalibratie) in de drop-down-lijst.
- ▷ Schakel in het gedeelte **Calibrated Sound** (Gekalibreerd geluid) het gebruik van gegevens van de ruimtekalibratie in of uit via de softwareschakelaar.

Als u 'Dolby Virtualizer' gebruikt, wordt het gebruik van gegevens van de ruimtekalibratie automatisch uitgeschakeld en kan niet worden ingeschakeld zolang 'Dolby Virtualizer' is ingeschakeld (zie pagina 69).

## Subwoofer met de Sennheiser Smart Control-app beheren

### AMBEO Sub draadloos via de Sennheiser Smart Control-app met de soundbar verbinden

Als er al een AMBEO Sub draadloos met de soundbar is verbonden, kunt u met de Smart Control-app draadloos extra AMBEO Subs met de soundbar verbinden.

- ▷ Zorg ervoor dat de soundbar en de AMBEO Sub zijn aangesloten op de voedingsspanning.
- ▷ Tik in het instellingenmenu **Settings** (Instellingen) van de Smart Control-app op de toets **Audio** (Audio) of **System** (Systeem).  
Er verschijnt een drop-down-lijst.
- ▷ Tik op het punt **Subwoofer** (Subwoofer) in de drop-down-lijst.
- ▷ Tik op **Add a new subwoofer** (Nieuwe Subwoofer toevoegen) volg de instructies in de Smart Control-app.

### Koppelingsinstellingen van de aangesloten AMBEO Subs wissen via de Sennheiser Smart Control-app

Wanneer de soundbar draadloos verbinding maakt met een AMBEO Sub, slaat de soundbar de koppelingsinstellingen van de AMBEO Sub op. Om de aangesloten AMBEO Sub van de soundbar los te koppelen, moet u de koppelingsinstellingen van alle aangesloten AMBEO Subs wissen. Het is niet mogelijk om de koppelingsinstellingen van slechts één AMBEO Sub te wissen.

- ▷ Tik in het instellingenmenu **Settings** (Instellingen) van de Smart Control-app op de toets **Audio** (Audio) of **System** (Systeem). Er verschijnt een drop-down-lijst.
- ▷ Tik op het punt **Subwoofer** (Subwoofer) in de drop-down-lijst.
- ▷ Tik op **Remove all** (Alles verwijderen). De koppelingsinstellingen van alle aangesloten AMBEO Subs worden gewist en u kunt de AMBEO Subs indien nodig opnieuw koppelen.

### Subwoofer uit-/inschakelen via Sennheiser Smart Control-app

Met de Smart Control-app kunt u alle aangesloten subwoofers uit-schakelen zodat er geen subwoofer wordt gebruikt tijdens het afspelen van audio zonder dat u de verbindingen tussen de subwoofer en soundbar moet verbreken. Het is niet mogelijk om slechts één subwoofer uit te schakelen.

Om de aangesloten subwoofer uit te schakelen:

- ▷ Tik in het instellingenmenu **Settings** (Instellingen) van de Smart Control-app op de toets **Audio** (Audio) of **System** (Systeem). Er verschijnt een drop-down-lijst.
- ▷ Tik op het punt **Subwoofer** (Subwoofer) in de drop-down-lijst. Het menu **Subwoofer** (Subwoofer) wordt geopend.
- ▷ Tik op de softwareschakelaar naast **Subwoofer** (Subwoofer). Alle aangesloten Subwoofers worden uitgeschakeld.

Om de aangesloten subwoofer opnieuw in te schakelen:

- ▷ Tik in het menu **Subwoofer** (Subwoofer) van de Smart Control-app op de grijze softwareschakelaar naast **Subwoofer** (Subwoofer). Alle aangesloten Subwoofers worden ingeschakeld.

### Het volume van de AMBEO Subs aanpassen

- ▷ Tik in het instellingenmenu **Settings** (Instellingen) van de Smart Control-app op de toets **Audio** (Audio) of **System** (Systeem). Er verschijnt een drop-down-lijst.
- ▷ Tik op het punt **Subwoofer** (Subwoofer) in de drop-down-lijst. Het menu **Subwoofer** (Subwoofer) wordt geopend.
- ▷ Verplaats de schuifregelaar in het gedeelte **Volume** (Volume) om het volume van de AMBEO Sub te verlagen of te verhogen.

### Ruimtekalibratie met subwoofer starten

Nadat u een subwoofer opnieuw op de soundbar hebt aangesloten, moet u een ruimtekalibratie uitvoeren.

Om de ruimtekalibratie te starten, kiest u uit de volgende mogelijkheden:

- de toets **Start** (Starten) in het gedeelte **System Calibration** (Systeemkalibratie starten) van het startscherm van de Sennheiser Smart Control-app (zie pagina 48)

- de toetsen volume + en volume – op de soundbar (zie pagina 48)
- de toets [Start calibration](#) (Kalibratie starten) in het menu [Calibration](#) (Kalibratie)
- de toets [Calibrate now](#) (Nu kalibreren) in het menu [Subwoofer](#) (Subwoofer)

Controleer voor de kalibratie, of

- de soundbar aangesloten is op de voedingsspanning en ingeschakeld is (zie pagina 44),
- de subwoofer aangesloten is op de voedingsspanning en ingeschakeld is (zie pagina 45),
- de microfoons van de soundbar niet mute zijn geschakeld (zie pagina 55) en
- het stil is in de ruimte waar u de soundbar en de subwoofer kalibreert.

Om de ruimtekalibratie via het menu [Subwoofer](#) (Subwoofer) te starten:

- ▷ Tik in het instellingenmenu [Settings](#) (Instellingen) van de Smart Control-app op de toets [Audio](#) (Audio) of [System](#) (Systeem). Er verschijnt een drop-down-lijst.
- ▷ Tik op het punt [Subwoofer](#) (Subwoofer) in de drop-down-lijst. Het menu [Subwoofer](#) (Subwoofer) wordt geopend. Als een kalibratie vereist is, verschijnt de toets [Calibrate now](#) (Nu kalibreren).
- ▷ Tik op de toets [Calibrate now](#) (Nu kalibreren) om de ruimtekalibratie te starten.
- ▷ Volg de instructies in de Smart Control-app.

Om de ruimtekalibratie via het menu [Calibration](#) (Kalibratie) te starten:

- ▷ Tik in het instellingenmenu [Settings](#) (Instellingen) van de Smart Control-app op de toets [Calibration](#) (Kalibratie). Er verschijnt een drop-down-lijst.
- ▷ Tik op het punt [Calibration](#) (Kalibratie) in de drop-down-lijst. Het menu [Calibration](#) (Kalibratie) wordt geopend.
- ▷ Tik op de toets [Start calibration](#) (Kalibratie starten) om de ruimtekalibratie te starten.
- ▷ Volg de instructies in de Smart Control-app.



## De instellingen van de audio-codec aanpassen

Als een van de volgende codecs actief is via een ingangsbron, kunt u de instellingen van de codec aanpassen in de Sennheiser Smart Control-app:

- Dolby
- DTS
- MPEG-H

**i** In het menu **Codec** wordt ook de momenteel actieve codec en het aantal kanalen getoond dat de soundbar momenteel verwerkt (bijv. 12 kanalen bij 7.1.4-weergave).

### Instellingsmogelijkheden voor Dolby-codecs

Parameters	Betekenis
Loudness Management (Loudness Management)	Als u 'Loudness Management' inschakelt via de softwareschakelaar, wordt het volume van achtergrondgeluid/achtergrondmuziek verminderd om dialogotracks beter hoorbaar te maken.
Dynamic Range Control (Dynamic Range Control)	Comprimeer de dynamiek van het audiosignaal om de verschillen tussen stille en luide passages te vereffenen. <ul style="list-style-type: none"> <li>• OFF: Het audiosignaal wordt niet gecomprimeerd.</li> <li>• High: Het audiosignaal wordt sterk gecomprimeerd.</li> <li>• AUTO: Het audiosignaal wordt automatisch gecomprimeerd. Tijdens het afspelen verandert het volume merkbaar.</li> </ul>
Dolby Virtualizer (Dolby Virtualizer)	Schakel 'Dolby Virtualizer' in via de softwareschakelaar om Dolby-audio-inhoud ongewijzigd af te spelen. Als u 'Dolby Virtualizer' inschakelt, kunt u de volgende instellingen en functies niet gebruiken: <ul style="list-style-type: none"> <li>• Geluidsprofielen</li> <li>• AMBEO</li> <li>• Equalizer</li> <li>• Gegevens van de ruimtekalibratie (zolang Dolby Virtualizer is ingeschakeld, worden gegevens van de ruimtekalibratie niet gebruikt tijdens het afspelen van Dolby-audio-inhoud.)</li> </ul>

### Instellingsmogelijkheden voor DTS-codecs

Parameters	Betekenis
<b>Neural:X Disabled</b> (Neural:X Disabled)	Met de softwareschakelaar kunt u het upmixen van DTS-audiocontent inschakelen om een meeslepemde surround-ervaring te creëren, zelfs wanneer er alleen een stereosignaal bij de ingangsbron is.
<b>Dynamic Range Control</b> (Dynamic Range Control)	Comprimeer de dynamiek van het audiosignaal om de verschillen tussen stille en luide passages te vereffenen. Beweeg hiervoor de schuifregelaar tussen 'OFF' en '100%' <ul style="list-style-type: none"> <li>• OFF: Het audiosignaal wordt niet gecomprimeerd.</li> <li>• 100% Luide passages worden stiller, stille passages worden luider.</li> </ul>
<b>Dialog Control</b> (Dialog Control)	Beweeg de schuifregelaar om het volume van achtergrondgeluid/achtergrondmuziek te verminderen en dialoogtracks beter hoorbaar te maken.

### Instellingsmogelijkheden voor MPEG-H-codecs

Parameters	Betekenis
<b>Dialog Normalization</b> (Dialog Normalization)	Als u 'Dialog Normalization' inschakelt via de softwareschakelaar, wordt het volume van achtergrondgeluid/achtergrondmuziek verminderd om dialoogtracks beter hoorbaar te maken.
<b>Dynamic Range Control</b> (Dynamic Range Control)	Pas de dynamiek van het audiosignaal aan om verschillen tussen stille en luide passages te compenseren of om het volume van luide passages te verhogen. Beweeg hiervoor de schuifregelaar tussen 'Compression', 'OFF' en 'Boosting' <ul style="list-style-type: none"> <li>• Compression: Luide passages worden stiller, stille passages worden luider.</li> <li>• OFF: Het audiosignaal wordt niet gecomprimeerd.</li> <li>• BOOSTING: Het volume van luide passages wordt verhoogd.</li> </ul>

### Instellingen uitvoeren

- ▷ Tik in het instellingenmenu **Settings** (Instellingen) van de Smart Control-app op de toets **Codec** (Codec).  
De actieve codec en het aantal kanalen wordt weergegeven.
- ▷ Tik op de naam van de codec.  
Een submenu voor de actieve codec wordt geopend.
- ▷ Voorzie de actieve codec van de gewenste instellingen.

## Streamingdiensten gebruiken

U kunt audioweergave via streamingdiensten inschakelen in de Sennheiser Smart Control-app. Om gebruik te kunnen maken van een streamingdienst moet u een account hebben bij de streamingdienst.

De volgende diensten zijn al beschikbaar bij levering:

- Tidal Connect
- Spotify Connect
- Chromecast built-in
- Works with Apple AirPlay

### Streamingdienst instellen

- ▷ Tik in het instellingenmenu **Settings** (Instellingen) van de Smart Control-app op de toets **Services** (Diensten). Er verschijnt een drop-down-lijst.
- ▷ Tik op de gewenste dienst en stel deze in als streamingbron.

### Instellingen voor streamingdiensten aanpassen

In de Smart Control-app kunt u extra instellingen voor de streamingdiensten uitvoeren.

- ▷ Tik in het instellingenmenu **Settings** (Instellingen) van de Smart Control-app op de toets **Services** (Diensten). Er verschijnt een drop-down-lijst.
- ▷ Kies in de drop-down-lijst **Add services** (Diensten toevoegen). Het menu **Set up your services** (Diensten instellen) wordt geopend.
- ▷ Voer de gewenste instellingen uit.

## De spraakassistent inschakelen en gebruiken

U kunt de soundbar optioneel koppelen aan de volgende spraakassistenten:

- Alexa (built-in)
- OK Google (works with)

Hiervoor moet u een account hebben bij de betreffende spraakassistent.

De spraakassistenten zijn bij levering uitgeschakeld. Om de spraakassistenten te gebruiken, moet u ze eerst inschakelen in de Sennheiser Smart Control-app.

Amazon Alexa is als built-in in de soundbar geïntegreerd en alle functies kunnen worden gebruikt. De aansturing vindt plaats via de microfoons van de soundbar.

Voor het gebruik van de spraakassistent van Google is daarnaast een slim apparaat voor de aansturing nodig, dat de spraakcommando's in acties omzet (de aansturing vindt niet plaats via de microfoons van de soundbar). De soundbar kan hierbij bijv. als luidspreker in combinatie met een smartphone worden gebruikt.



### Spraakassistent inschakelen

- ▷ Tik in het instellingenmenu **Settings** (Instellingen) van de Smart Control-app op de toets **Services** (Diensten). Er verschijnt een drop-down-lijst.

- ▷ Kies in de drop-down-lijst [Add services](#) (Diensten toevoegen). Het menu [Set up your services](#) (Diensten instellen) wordt geopend.
- ▷ Schakel in het gedeelte [Setup](#) (Instellen) de gewenste spraakassistent in.

### Aanbevelingen voor het gebruik van spraakassistenten

Voordat u een spraakassistent met de soundbar kunt gebruiken, moet u ervoor zorgen dat de mute-functie van de microfoons van de soundbar is uitgeschakeld (zie pagina 55).

Houd er rekening mee dat het inschakelen van de spraakassistent Amazon Alexa de functie van de multifunctionele toets  van de soundbar en afstandsbediening verandert (zie pagina 51). Als Alexa is ingeschakeld, kunt u Alexa activeren of een commando naar Alexa annuleren door op de multifunctionele toets  te drukken.

Wanneer een spraakassistent wordt geactiveerd met een activewoord (bijv. 'Okay Google' of 'Alexa') of, in het geval van Amazon Alexa, door op de multifunctionele toets  te drukken en een opdracht verwerkt, wordt het volume van de audioweergave even verlaagd. Dit zorgt ervoor dat de spraakassistent uw commando's kan horen.

## Audioweergave regelen

Audioweergave is pas mogelijk nadat een ingangsbron is geselecteerd.

U hebt de volgende opties om de audioweergave te regelen:

- de contextgevoelige toetsen in het weergavegedeelte van de Sennheiser Smart Control-app
- de multifunctionele toets  op de soundbar of de afstandsbediening (zie pagina 51)

## Audioweergave beëindigen

Om de audioweergave te beëindigen, kiest u uit de volgende mogelijkheden:

- Beëindig de audioweergave met behulp van de contextgevoelige toetsen in het weergavegedeelte van de Sennheiser Smart Control-app.
- Druk kort op de multifunctionele toets  op de soundbar of de afstandsbediening (zie pagina 51).
- Beëindig de audioweergave op de ingangsbron (bijv. televisie).

 Als er meer dan 10 seconden geen audio wordt afgespeeld, schakelt de soundbar automatisch over op de ECO-modus.

## Geluidsprofiel kiezen

De soundbar wordt geleverd met verschillende vooraf ingestelde geluidsprofielen. De geluidsprofielen zijn geoptimaliseerd voor het afspelen van verschillende soorten audio-inhoud (bijvoorbeeld muziek, nieuwsprogramma's, films).

De volgende geluidsprofielen zijn voor u beschikbaar:

- **Adaptive** (Adaptive)  
De instellingen van het geluidsprofiel **Adaptive** (Adaptive) worden tijdens het afspelen automatisch gewijzigd. Zo past het geluidsprofiel zich continu aan de afgespeelde inhoud aan.
- **Music** (Muziek)  
Het geluidsprofiel **Music** (Muziek) is geoptimaliseerd voor het afspelen van muziek.
- **Movie** (Film)  
Het geluidsprofiel **Movie** (Film) is geoptimaliseerd voor de weergave van films.
- **News** (Nieuws)  
Het geluidsprofiel **News** (Nieuws) is geoptimaliseerd voor de weergave van nieuwsprogramma's.
- **Neutral** (Neutraal)  
Het geluidsprofiel **Neutral** (Neutraal) geeft het geluid van de ingangsbron ongewijzigd weer.
- **Sports** (Sport)  
Het geluidsprofiel **Sports** (Sport) is geoptimaliseerd voor de weergave van sportprogramma's.

Nadat u een geluidsprofiel voor een ingangsbron hebt ingeschakeld, wordt het geluidsprofiel voor die ingangsbron opgeslagen totdat u een ander geluidsprofiel voor die ingangsbron inschakelt.

Met de afstandsbediening van de soundbar en de Sennheiser Smart Control-app kunt u ook tijdens het afspelen van audio tussen de verschillende geluidsprofielen schakelen.

### Geluidsprofiel inschakelen

Om een geluidsprofiel in te schakelen met de afstandsbediening van de soundbar:

- ▷ Druk op de geluidsprofieltoets van het gewenste geluidsprofiel.

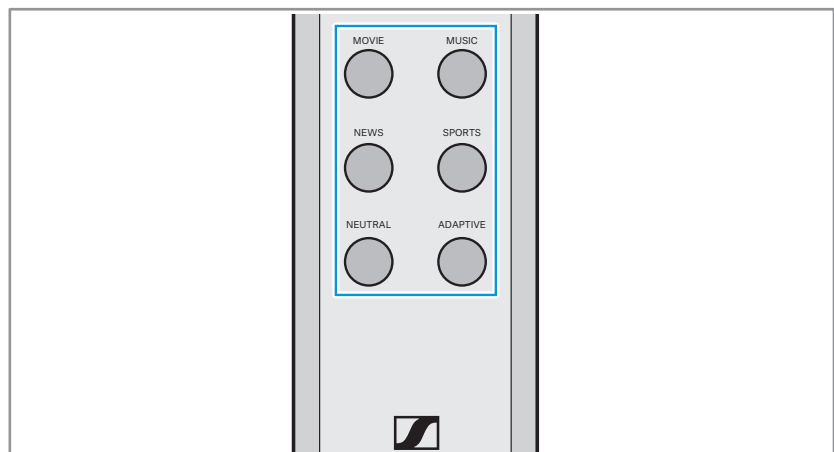

Om een geluidsprofiel in te schakelen met de Sennheiser Smart Control-app:

- ▷ Open de Smart Control-app.
- ▷ Tik op het gewenste geluidsprofiel.  
Het actieve geluidsprofiel wordt gemarkeerd met een vinkje.



Als u het geluid ongewijzigd wilt afspelen, gebruikt u het geluidsprofiel **Neutral** (neutraal) zonder verdere wijzigingen.

### Geluidsprofiel aanpassen

U kunt de geluidsinstellingen van de geluidsprofielen bewerken om ze aan uw behoeften aan te passen.

- ▷ Schakel het gewenste geluidsprofiel in.  
De toets **Edit** (Bewerken) verschijnt.
- ▷ Klik op de toets **Edit** (Bewerken).

Het instellingenmenu voor het geluidsprofiel wordt geopend.

In het hoofdmenu van het geluidsprofiel kunt u onderstaande instellingen uitvoeren:

- **AMBEO 3D Sound** (AMBEO 3D Sound)  
Wanneer AMBEO is ingeschakeld (zie pagina 75), kunt u de intensiteit van het AMBEO 3D-surroundeffect aanpassen door een van de 3 modi te selecteren:
  - **Light** (Light)  
lichte intensiteit AMBEO ruimtegeluid
  - **Regular** (Regular)  
normale intensiteit AMBEO ruimtegeluid
  - **Boost** (Boost)  
maximale intensiteit AMBEO ruimtegeluid
- **Foundation** (Foundation)  
Pas de bastonen van het frequentiebereik aan.
- **Low-Mid** (Low-Mid)  
Pas het lagere middenbereik aan.
- **Clarity** (Clarity) en **Brilliance** (Brilliance)  
Pas de hoge tonen van het frequentiebereik aan.
- **Preset reset** (Preset resetten)  
Reset het geluidsprofiel naar de basisinstellingen.

## AMBEO in-/uitschakelen

Om AMBEO in te schakelen:

- ▷ Open de Sennheiser Smart Control-app.
- ▷ Tik in het gedeelte **AMBEO** (AMBEO) op de toets **On** (Aan). AMBEO is ingeschakeld en de toets krijgt een blauwe achtergrond.

Om AMBEO uit te schakelen:

- ▷ Tik in het gedeelte **AMBEO** (AMBEO) op de toets **Off** (Uit). AMBEO is uitgeschakeld en de blauwe markering van de toets wordt verwijderd.

U kunt het AMBEO-effect voor elk geluidsprofiel verder aanpassen (zie pagina 73).

## Nachtmodus 'Night' in-/uitschakelen

In de nachtmodus 'Night' geeft de soundbar geen diepe bastonen weer.

De nachtmodus 'Night' kan samen met een geluidsprofiel worden gebruikt. Nachtmodus wordt globaal toegepast op alle geluidsprofielen.

Als de nachtmodus is ingeschakeld, is de ledstatusbalk van de soundbar paars.

### Nachtmodus 'Night' met de afstandsbediening in-/uitschakelen

- ▷ Druk op de toets **Night**-modus op de afstandsbediening.

### Nachtmodus 'Night' met de Sennheiser Smart Control-app in-/uitschakelen

- ▷ Tik in de Smart Control-app op de softwareschakelaar naast de indicator **Night mode** (Nachtmodus). Als de nachtmodus 'Night' is ingeschakeld, wordt de softwareschakelaar blauw gemarkeerd.

## Spraakmodus 'Voice' in-/uitschakelen

In de spraakmodus 'Voice' wordt de spraak bijzonder duidelijk weergegeven.

De spraakmodus 'Voice' kan samen met een geluidsprofiel worden gebruikt. De spraakmodus wordt globaal toegepast op alle geluidsprofielen.

Als de spraakmodus 'Voice' is ingeschakeld, brandt de ledstatusbalk van de soundbar lichtblauw.

### Spraakmodus 'Voice' met de afstandsbediening in-/uitschakelen

- ▷ Druk op de toets **Voice**-modus op de afstandsbediening.

### Spraakmodus 'Voice' met de Sennheiser Smart Control-app in-/uitschakelen

- ▷ Tik in de Smart Control-app op de softwareschakelaar naast de indicator **Voice Enhancement** (Spraakverbetering).  
Als de spraakmodus 'Voice' is ingeschakeld, wordt de softwareschakelaar blauw gemarkeerd.



Als bij het afspelen van films dialogen te zacht of te hard klinken, kunt u het volume van het centrumkanaal aanpassen zonder het totaalvolume te wijzigen ( zie pagina 76).

## Volume van het centrumkanaal aanpassen

U kunt het volume van het centrumkanaal bij het afspelen met meerdere kanalen aanpassen, om bijv. bij films de dialogen onafhankelijk van het totaalvolume harder of zachter te horen.

- ▷ Tik in het instellingenmenu **Settings** (Instellingen) van de Smart Control-app op de toets **Audio** (Audio).  
Er verschijnt een drop-down-lijst.
- ▷ Tik op het punt **Center Settings** (Centruminstellingen) in de drop-down-lijst.
- ▷ Schuif de regelaar naar de gewenste instelling (-3 dB tot +6 dB).



# Soundbar verzorgen of onderhouden

## De soundbar schoonmaken

---

### LET OP!

Vloeistof kan de elektronica van het product onherstelbaar beschadigen!

Vloeistof die in de behuizing van het product binnendringt, kan kortsluiting veroorzaken en de elektronica van het product onherstelbaar beschadigen.

- ▷ Houd alle soorten vloeistoffen uit de buurt van dit product.
- ▷ Gebruik in geen geval oplos- of reinigingsmiddelen.

---

▷ Maak het product uitsluitend schoon met een zachte, droge doek. De stoffering van de soundbar kan niet worden verwijderd.

- ▷ Maak de stoffering schoon met een zachte borstel.

## De batterij van de afstandsbediening vervangen

Wanneer de reikwijdte van de afstandsbediening sterk vermindert, moet de batterij van de afstandsbediening worden vervangen.



---

### VOORZICHTIG

#### Gevaar voor ongevallen!

Een onjuist gebruik en in het bijzonder het inslikken van batterijen kan lichamelijk letsel en schade aan de gezondheid veroorzaken.

- ▷ Neem de veiligheidsvoorschriften voor lithium-batterijen in acht (zie pagina 4).
- ▷ Houd batterijen uit de buurt van kinderen.

- 
- ▷ Open het batterijvak met behulp van een geschikt voorwerp (bijv. een muntje) door het dekseltje linksom te draaien.
  - ▷ Verwijder de oude batterij. Lever, om het milieu te beschermen, defecte batterijen in bij erkende inzamelplaatsen of bij uw leverancier.
  - ▷ Plaats de nieuwe batterij (type CR2032, 3 V) in het batterijvak. Let tijdens het plaatsen op de juiste polariteit.
  - ▷ Sluit het batterijvak door het dekseltje rechtsom vast te draaien.

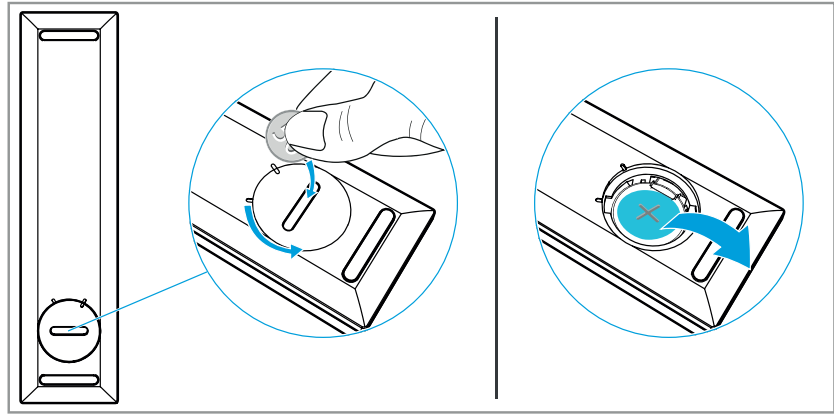

## Firmware-updates installeren

Firmware-updates ter verbetering van het product en het toevoegen van nieuwe functies zijn gratis beschikbaar. Sonova Consumer Hearing raadt aan om altijd de meest actuele firmware-versie te installeren om de beste prestaties van uw product te garanderen.

U kunt de firmware van de soundbar en de AMBEO Sub updaten met behulp van een USB-stick of via het internet met de Sennheiser Smart Control-app.

### Update via Sennheiser Smart Control-app

Voor het updaten van de firmware via de Smart Control-app dient de soundbar via wifi of ethernet verbonden te zijn met het internet (zie pagina 60).

Om de firmware-update uit te voeren, kiest u uit de volgende mogelijkheden:

- Toets **Update** (Updaten) op het startscherm van de Smart Control-app (alleen zichtbaar als er een update beschikbaar is)
- Toets **Update** (Updaten) in het menu 'Firmware'

### Update via USB-stick

Vereisten USB-stick:

- Geheugen: 1 GB
- USB-A-aansluiting
- Bestandssysteem: FAT

1. Ga naar [www.sennheiser-hearing.com/download](http://www.sennheiser-hearing.com/download) en download het updatebestand met de naam 'image.swu'. Sla dit bestand op een USB-stick op.

De naam mag niet worden gewijzigd!

▷ Zet de soundbar aan.

2. Plaats de USB-stick in de USB-poort van de soundbar.

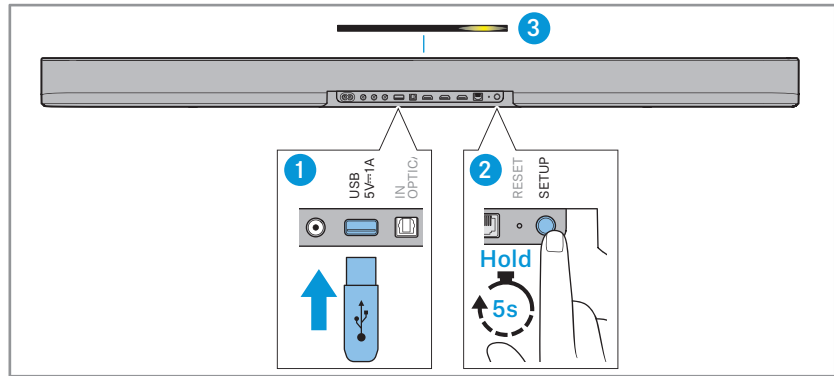

3. Houd de toets voor Setup 5 seconden ingedrukt. Het updateproces begint en de ledbalk knippert geel. Tijdens het updateproces zal de soundbar meerdere malen herstarten. Het proces kan tot 8 minuten duren.

## Soundbar resetten

- ▷ Zet de soundbar aan.

Om de soundbar te resetten, kiest u uit de volgende mogelijkheden:

- alle instellingen van de soundbar resetten naar de fabrieksinstellingen
- alle netwerkverbindingen resetten
- alle gegevens van de ruimtekalibratie resetten

### Soundbar resetten naar fabrieksinstellingen

Als u de soundbar reset naar de fabrieksinstellingen, worden ook de netwerkinstellingen en gegevens van de ruimtekalibratie gereset.

Om de soundbar te resetten naar de fabrieksinstellingen zonder de Sennheiser Smart Control-app:

- ▷ Steek bijv. een paperclip in het **RESET**-gaatje aan de achterkant van de soundbar en houd deze 2 seconden ingedrukt.

Om de soundbar te resetten naar de fabrieksinstellingen met de Sennheiser Smart Control-app:

- ▷ Tik in het instellingenmenu **Settings** (Instellingen) van de Smart Control-app op de toets **System** (Systeem). Er verschijnt een drop-down-lijst.
- ▷ Kies in de drop-down-lijst **Reset** (Resetten).
- ▷ Tik in het gedeelte **Reset all settings** (Alle instellingen resetten) op de toets **Reset** (Resetten).

Tijdens de reset geeft de ledstatusbalk een rode en witte sequentie weer.

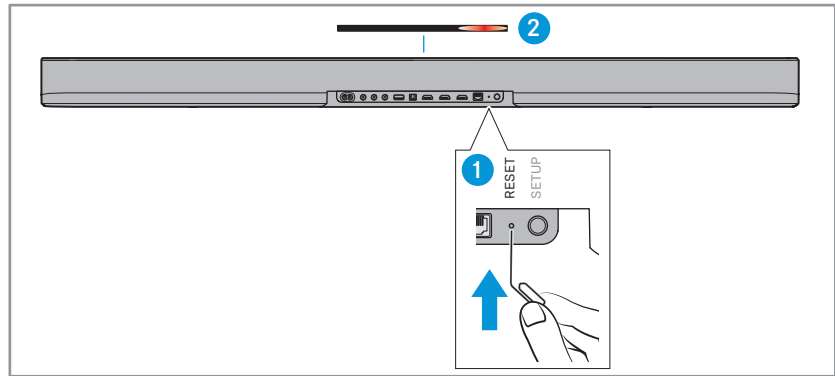

### Netwerkverbindingen resetten

De netwerkverbindingen kunt u uitsluitend met de Sennheiser Smart Control-app resetten.

- ▷ Tik in het instellingenmenu **Settings** (Instellingen) van de Smart Control-app op de toets **System** (Systeem). Er verschijnt een drop-down-lijst.
- ▷ Kies in de drop-down-lijst **Reset** (Resetten).
- ▷ Tik in het gedeelte **Reset network settings** (Netwerkinstellingen resetten) op de toets **Reset** (Resetten).

### Gegevens van de ruimtekalibratie resetten

De gegevens van de ruimtekalibratie kunt u uitsluitend met de Sennheiser Smart Control-app resetten.

- ▷ Tik in het instellingenmenu **Settings** (Instellingen) van de Smart Control-app op de toets **System** (Systeem). Er verschijnt een drop-down-lijst.
- ▷ Kies in de drop-down-lijst **Reset** (Resetten).
- ▷ Tik in het gedeelte **Reset system calibration** (Systeemkalibratie resetten) op de toets **Reset** (Resetten).

## Veelgestelde vragen bij storingen

In geval van een storing moeten de volgende handelingen in de genoemde volgorde worden verricht, totdat de storing is verholpen en u het AMBEO Soundbar systeem weer kunt gebruiken:

1. Trek de stekker van de soundbar en/of de subwoofer uit het stopcontact. Wacht ten minste 10 seconden voordat u het apparaat weer op de voedingsspanning aansluit (zie pagina 44).
2. Verbind de soundbar en/of de subwoofer met de Sennheiser Smart Control-app, om de nieuwste firmware te installeren (zie pagina 46).
3. Controleer in de lijst met veelgestelde vragen of een oplossing voor de storing wordt genoemd (zie pagina 81).
4. Reset de soundbar en/of de subwoofer naar de fabrieksinstellingen (zie pagina 79).
5. Neem contact op met uw Sonova Consumer Hearing-partner om de storing te verhelpen (zie pagina 81).

### Actuele lijst met vaak gestelde vragen (FAQ)

Bezoek de productpagina's van het AMBEO Soundbar System SB02 op

[www.sennheiser-hearing.com/ambeo-soundbar-plus/](http://www.sennheiser-hearing.com/ambeo-soundbar-plus/)

of

[www.sennheiser-hearing.com/ambeo-soundbar-mini/](http://www.sennheiser-hearing.com/ambeo-soundbar-mini/)

of

[www.sennheiser-hearing.com/ambeo-sub/](http://www.sennheiser-hearing.com/ambeo-sub/)

Daar staat een actuele lijst met vaak gestelde vragen (FAQ) en mogelijke oplossingen om het probleem te verhelpen.

### Uw vraag of storing bestaat nog steeds?

Neem contact op met uw Sonova Consumer Hearing-leverancier als u problemen ondervindt met uw product die niet in de FAQ staan vermeld of als de problemen niet kunnen worden opgelost met de voorgestelde oplossingen.

De partner voor uw land staat vermeld op:

[www.sennheiser-hearing.com/service-support](http://www.sennheiser-hearing.com/service-support)

# Technische specificaties

## AMBEO Soundbar | Plus Model SB02M, SB02MC

Aantal kanalen	7.1.4
Versterker	Class D
Totaal uitgangsvermogen	400 W (effectief)
Totaal aantal luidsprekers	9
Woofers	Aantal 2 (boven: rechts en links) Ø 10 cm/4 inch Conische invers-drivers met hoge capaciteit, met celstof-membranen
Breedband drivers	Aantal 7 (zijanten: rechts en links, boven: rechts en links, front: rechts, midden en links) Ø 5 cm/2 inch conische aluminium-membranen
Frequentiebereik	38 Hz tot 20 kHz (-3 dB)
Audioprocessor	Quad-core SOC-processor, 1,8 GHz
Microfoons voor ruimtekalibratie en spraakassistent	4 ingebouwde, uiterst nauwkeurige far-field-microfoons
Aanduidingen	Ledstatusbalk Aanduiding AMBEO Aanduiding actieve codec Aanduiding Microfoons uit/Wifistatus
Stekker	Landspecifiek
Voedingsspanningsbereik	100 - 240 V~ 50/60 Hz
Stroomverbruik	max. 2 A
Stroomverbruik tijdens de stand-by modus	Stand-by: 1,9 W Stand-by zonder netwerkverbinding: < 0,5 W
Temperatuurbereik	Gebruik: 0°C tot +40°C Opslag: -20°C tot +70°C
Relatieve luchtvochtigheid (niet condenserend)	Bedrijf/opslag: 10% tot 90%
Afmetingen (bxhxd)	ca. 105,1 x 7,7 x 12,1 cm incl. voetjes ca. 105,1 x 7,5 x 12,1 cm excl. voetjes
Gewicht	ca. 6,3 kg
Sterkte magnetisch veld	23,5 mT

AMBEO Soundbar | Mini  
Model SB02S, SB02SC

Aantal kanalen	5.1.4
Versterker	Class D
Totaal uitgangsvermogen	250 W (effectief)
Totaal aantal luidsprekers	6
Woofers	Aantal 2 (voorkant: rechts en links) Ø 10 cm/4 inch conische celstof-membranen
Breedband drivers	Aantal 4 (zijanten: rechts en links, voorkant: rechts en links) Ø 4 cm/1,6 inch conische celstof-membranen
Frequentiebereik	43 Hz tot 20 kHz (-3 dB)
Audioprocessor	Quad-core SOC-processor, 1,8 GHz
Microfoons voor ruimtekalibratie en spraakassistent	4 ingebouwde, uiterst nauwkeurige far-field-microfoons
Aanduidingen	Ledstatusbalk Aanduiding AMBEO Aanduiding actieve codec Aanduiding Microfoons uit/Wifistatus
Stekker	Landspecifiek
Voedingsspanningsbereik	100 - 240 V~ 50/60 Hz
Stroomverbruik	max. 2,5 A
Stroomverbruik tijdens de stand-by modus	Stand-by: 1,9 W Stand-by zonder netwerkverbinding: < 0,5 W
Temperatuurbereik	Gebruik: 0°C tot +40°C Opslag: -20°C tot +70°C
Relatieve luchtvochtigheid (niet condenserend)	Bedrijf/opslag: 10% tot 90%
Afmetingen (bxhxd)	ca. 70 x 6,7 x 10,1 cm incl. voetjes ca. 70 x 6,9 x 10,1 cm excl. voetjes
Gewicht	ca. 3,56 kg
Sterkte magnetisch veld	36,5 mT

**Ingangen/Uitgangen  
AMBEO Soundbar | Plus**

HDMI TV (e)ARC	Standard: HDMI eARC 2.1 Aansturing: CEC Codering: HDCP 1,4 Voedingsspanning voor accessoires (externe apparaten): 5 V $\overline{\text{DC}}$ , 1 A
HDMI 1 IN HDMI 2 IN	Standard: HDMI 2.0a Codering: HDCP 2,2 Aansturing: CEC Videoformaten: tot 4K (60 Hz), Full HD, MHL 2.1 HDR-formaten: Dolby Vision Pass-Through
OPTICAL IN	S/PDIF Ondersteunde samplefrequenties: tot 192 kHz
AUX IN L en R	Cinchstereopoort
USB	USB-poort type A, voor voedingsspanning van toebehoren (externe apparaten): 5 V $\overline{\text{DC}}$ , 1 A; servicepoort voor updates
ETHERNET	RJ45-poort, 10/100 MBit
Subwoofer SW Pre-OUT	Monocinch, max. 2 V

**Ingangen/Uitgangen  
AMBEO Soundbar | Mini**

HDMI TV (e)ARC	Standard: HDMI eARC 2.1 Aansturing: CEC Codering: HDCP 1,4 Voedingsspanning voor accessoires (externe apparaten): 5 V $\overline{\text{DC}}$ , 1 A
USB	USB-poort type A, voor voedingsspanning van toebehoren (externe apparaten): 5 V $\overline{\text{DC}}$ , 1 A; servicepoort voor updates

**Wifi  
AMBEO Soundbar SB02**

Standaard	IEEE 802.11 a/b/g/n/ac/ax
Overdrachtssysteem	2 x 2 MIMO
Zendfrequentie (landspecifiek)	2400 MHz tot 2483,5 MHz 5170 MHz tot 5835 MHz
Modulatie 2,4 GHz-band	CCK, DQPSK, DBPSK voor DSSS 64QAM, 16QAM, QPSK, BPSK for OFDM
Modulatie 5 GHz-band	1024-QAM, 256-QAM, 64QAM, 16QAM, QPSK, BPSK
Uitgangsvermogen	100 mW (max)



### Bluetooth AMBEO Soundbar SB02

Versie	5.0 Klassik, BLE voor AMBEO sub-verbinding, 5.2, Bluetooth Low Energy
Zendfrequentie	2400 MHz tot 2483,5 MHz
Modulatie	GFSK, $\pi/4$ DQPSK, 8DPSK
Profielen	A2DP, AVRCP, GATT
Uitgangsvermogen	10 mW (max)
Codec	AAC, SBC voor AMBEO sub-verbinding, LC3

### Netwerk streaming, diensten en bediening AMBEO Soundbar SB02

Netwerk	Ethernet (alleen AMBEO Soundbar   Plus) Wifi
Diensten	Chromecast built-in AirPlay 2 Spotify Connect Tidal Connect uPnP
Spraakassistent (afhankelijk van de regio)	Alexa (built-in) OK Google (works with)
Bediening/setup	Sennheiser Smart Control-app (beschikbaar via iOS en Android) Webbrowser (toegankelijk via hotspot ('AMBEO Soundbar [serienummer]') en adres: <a href="http://192.168.255.249/">http://192.168.255.249/</a> of (wanneer de Wifiverbinding tot stand is gebracht): <a href="http://ambeo">http://ambeo</a> )

### Afspeelbare audioformaten voor netwerk-streaming AMBEO Soundbar SB02

Audioformat/Codec	Bestandsextensie
DSD	ja
MP3	ja
AAC/HE-AAC	ja
LPCM	ja
FLAC	ja
AIFF	ja
ALAC	ja
Vorbis	ja
Dolby Atmos Music	ja
Sony 360 Reality Audio	ja

Ondersteunde audio-/surroundformaten  
AMBEO Soundbar SB02

Audioformat/Codec	HDMI (eARC)	OPTICAL*
LPCM 2 Channel	ja	ja
LPCM 5.1 Channel	ja	ja
LPCM 7.1 Channel	ja	ja
Dolby Digital	ja	ja
Dolby Digital Plus	ja	ja
Dolby True HD	ja	nee
Dolby Atmos - Dolby TrueHD	ja	nee
Dolby Atmos - Dolby Digital Plus	ja	ja
DTS	ja	ja
DTS-ES Discrete 6.1	ja	ja
DTS-ES Matrix 6.1	ja	nee
DTS 96/24	ja	ja
DTS-HD High Resolution Audio	ja	nee
DTS-HD Master Audion	ja	nee
DTS-HD LBR	ja	nee
DTS:X	ja	nee
MPEG-H (Fraunhofer)	ja	ja
Dolby Atmos Music	ja	nee
Sony 360 Reality Audio	ja	ja

\*alleen bij AMBEO Soundbar | Plus

Afstandsbediening  
Model SB02-RC

Overdracht	infrarood
Reikwijdte	ca. 8 m
Voedingsspanning	Knoopcel, type CR2032, 3 V

AMBEO Sub  
Model SW02

Versterker	Class D
Totaal uitgangsvermogen	350 W (effectief)
Totaal aantal luidsprekers	1
Woofers	Ø 20 cm/8 inch conische long-throw-celstof- membranen
Frequentiebereik	27 Hz tot 80 Hz (-3 dB)
Stekker	Landspecifiek
Voedingsspanningsbereik	100 - 240 V~ 50/60 Hz
Stroomverbruik	max. 2,5 A
Stroomverbruik tijdens de stand-by modus	Draadloze werking: < 1,9 W Bekabelde werking: < 0,4 W

## Technische specificaties

Temperatuurbereik	Gebruik: 0°C tot +40°C Opslag: -20°C tot +70°C
Relatieve luchtvochtigheid (niet condenserend)	Bedrijf/opslag: 10 tot 90%
Afmetingen (bxhxd)	ca. 27,7 x 36,9 x 27,4 cm
Gewicht	ca. 8,2 kg
Sterkte magnetisch veld	2 mT
Bluetooth Version	5.2, Bluetooth Low Energy
Zendfrequentie	2400 MHz tot 2483,5 MHz
Modulatie	GFSK
Uitgangsvermogen	10 mW (max)
Codec	LC3
Reikwijdte	max. 10 m

## Verklaringen van de fabrikant

### Garantie

Sonova Consumer Hearing GmbH biedt 24 maanden garantie op dit product.

Zie voor de actuele garantievoorwaarden a.u.b. onze internetpagina onder [www.sennheiser-hearing.com/warranty](http://www.sennheiser-hearing.com/warranty) of neem contact op met uw Sonova-leverancier.

### In overeenstemming met onderstaande eisen

#### EU-verklaring van overeenstemming



- RoHS-richtlijn (2011/65/EU)
- ErP-richtlijn (2009/125/EG)

Hierbij verklaar ik, Sonova Consumer Hearing GmbH, dat het type radioapparatuur SB02M, SW02 conform is met Richtlijn 2014/53/EU.

De volledige tekst van de EU-verklaring van overeenstemming kan worden geraadpleegd op het volgende internetadres: [www.sennheiser-hearing.com/download](http://www.sennheiser-hearing.com/download).

#### UK-verklaring van overeenstemming



- RoHS Regulations (2012)
- The Ecodesign for Energy-Related Products and Energy Information (Amendment) (EU Exit) Regulations (2019)
- Radio Equipment Regulations (2017)

#### Aanwijzingen voor afvalverwijdering



- EU: Batterijrichtlijn (2006/66/EG & 2013/56/EU)
- EU: WEEE-richtlijn (2012/19/EU)
- UK: Battery Regulations (2015)
- UK: WEEE Regulations (2013)

Het symbool van de doorgestreepte afvalcontainer op het product, de batterij/accu (indien van toepassing) en/of op de verpakking wil zeggen dat deze producten aan het einde van hun levensduur niet via het huishoudelijke afval mogen worden afgevoerd, maar naar een aparte inzamelplaats moet worden afgevoerd. Voor de verpakking moeten de voorschriften voor scheiding van afval in uw land worden opgevolgd. De onjuiste afvoer van verpakkingsmateriaal kan slecht zijn voor uw gezondheid en voor het milieu.

De gescheiden inzameling van oude elektrische en elektronische apparaten, batterijen/accu's (indien van toepassing) en verpakking is bedoeld ter bevordering van het hergebruik en de recycling en ter voorkoming van negatieve effecten op uw gezondheid en het milieu, bijvoorbeeld door potentieel gevaarlijke stoffen die deze producten bevatten. Lever elektrische en elektronische apparaten, batterijen en accu's aan het einde van hun levensduur in voor recycling, zodat inbegrepen waardevolle stoffen nuttig kunnen worden gemaakt en vervuiling van het milieu kan worden voorkomen.

Als batterijen/accu's kunnen worden verwijderd zonder deze te vernietigen, bent u verplicht ze gescheiden af te voeren (zie de gebruiksaanwijzing van het product voor de veilige verwijdering van batterijen/accu's). Ga met name voorzichtig om met batterijen/accu's die lithium bevatten, omdat deze bijzondere risico's zoals brand en inslikken bij knooppellen met zich mee brengen. Reduceer het ontstaan van afval uit batterijen zo veel mogelijk door batterijen met een langere levensduur of oplaadbare accu's te gebruiken.

Neem voor meer informatie over het recyclen van deze producten contact op met uw gemeente, plaatselijke inzamelpunten of uw Sonova Consumer Hearing-partner. Elektrische en elektronische apparaten kunt u ook inleveren bij verkopers die deze verplicht moeten terugnemen. Hiermee levert u een belangrijke bijdrage aan het milieu en aan de gezondheid van mens en dier.

### Merken

Amazon, Alexa and all related marks are trademarks of Amazon.com, Inc. or its affiliates. Alexa is not available in all languages and countries. Alexa features and functionality may vary by location.

Apple, iPhone, the Apple logo and Siri are trademarks of Apple Inc., registered in the U.S. and other countries. App Store is a service mark of Apple Inc. The trademark "iPhone" is used in Japan with a license from Aiphone K.K..

Android, Google play, Google play logo, Google Chromecast built-in and Google Home are trademarks of Google LLC.

The Bluetooth® word mark and logos are registered trademarks owned by Bluetooth SIG, Inc. and any use of such marks by Sonova Consumer Hearing GmbH is under license.

Manufactured under license from Dolby laboratories. Dolby, Dolby Atmos, Dolby Vision and the Double-D symbol are trademarks of Dolby laboratories.

For DTS patents, see <http://patents.dts.com>. Manufactured under license from DTS Licensing Limited. DTS, DTS:X, and the DTS:X logo are registered trademarks or trademarks of DTS, Inc. in the United States and other countries. © 2021 DTS, Inc. ALL RIGHTS RESERVED.

The MPEG-H TV Audio system logo is a trademark or registered trademark of Fraunhofer IIS in Germany and other countries.

upHear is a trademark or registered trademark of Fraunhofer IIS in Germany and other countries.

The terms HDMI, HDMI High-Definition Multimedia Interface, and the HDMI Logo are trademarks or registered trademarks of HDMI Licensing Administrator, Inc.

The Spotify Software is subject to third party licenses found here: <https://www.spotify.com/connect/third-party-licenses>. Use your phone, tablet or computer as a remote control for Spotify. Go to [spotify.com/connect](https://www.spotify.com/connect) to learn how.

## Verklaringen van de fabrikant

Andere in deze gebruikersdocumentatie genoemde product- en bedrijfsnamen kunnen merken of geregistreerde merken zijn van de oorspronkelijke eigenaars.