



THE DISPLAY CHOICE  
OF PROFESSIONALS™

Touchscreen-Monitor TX-1502, TX-1702, TX-1902 & TX-2202

[www.agneovo.com](http://www.agneovo.com) **Bedienungsanleitung**

# Inhalt

## SICHERHEITSHINWEISE

WEEE .....	4
------------	---

## VORSICHTSMASSNAHMEN

Hinweis .....	5
Wichtige Hinweise zur Aufstellung .....	5
Wichtige Hinweise zum Betrieb .....	6
Reinigung und Wartung .....	7
Hinweise für den LCD-Monitor .....	7

## KAPITEL 1: PRODUKTBESCHREIBUNG

1.1 Lieferumfang .....	8
1.2 Kabelabdeckung entfernen/anbringen .....	9
1.3 Ständer installieren .....	10
1.4 Neigung anpassen .....	10
1.5 Wandmontage .....	11
1.6 LCD-Monitor - Überblick .....	12
1.6.1 Ansicht der Vorderseite .....	12
1.6.2 Ansicht der Rückseite .....	12
1.6.3 Bedienungstasten .....	13

## KAPITEL 2: VERBINDUNGEN HERSTELLEN

2.1 Netzkabel anschließen .....	16
2.2 Signalkabel anschließen .....	17
2.3 Kabelgebundene OSD-Steuereinheit anschließen .....	17
2.4 USB-Verbindung für Touchscreen-Steuerung .....	18
Touch-Funktion deaktivieren .....	18
2.5 Anforderungen an Belüftung bei Installation in umschlossenen Plätzen .....	19

## KAPITEL 3: LCD-MONITOR VERWENDEN

3.1 Einschalten .....	20
3.2 OSD-Menü anzeigen .....	21
3.3 Monitorhelligkeit einstellen .....	22
3.4 Monitorkontrast einstellen .....	23

## KAPITEL 4: BILDSCHIRMMENÜ (OSD)

4.1 OSD-Menü verwenden .....	24
4.2 OSD-Menübaum .....	26

## KAPITEL 5: LCD-MONITOR EINSTELLEN

5.1 Menü Bild .....	27
5.2 Menü Farbe .....	29
5.3 OSD-Menü .....	30
5.4 Systemmenü .....	31

## KAPITEL 6: ANHANG

6.1 Warnmeldungen .....	32
6.2 Timing .....	33
6.3 Installation des Touchscreen-Treibers .....	35

# Inhalt

6.3.1	Installation eines optionalen Kalibriertools .....	35
6.3.2	Anweisungen für die Treiberinstallation.....	36
6.4	Reinigung .....	37
6.5	Fehlerbehebung .....	38
6.6	LCD-Monitor transportieren.....	39

## **KAPITEL 7: TECHNISCHE DATEN**

7.1	Technische Daten des Monitors .....	43
7.2	Abmessungen des Monitors .....	44

# Sicherheitshinweise

## WEEE

Informationen für Anwender innerhalb der europäischen Union:

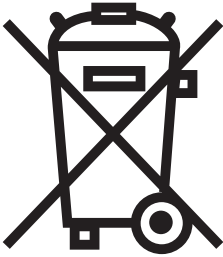

Dieses Symbol am Produkt oder an seiner Verpackung besagt, dass dieses Produkt zum Ende seiner Einsatzzeit nicht mit dem regulären Hausmüll entsorgt werden darf. Bitte vergessen Sie nicht, dass es Ihnen obliegt, elektronische Altgeräte bei geeigneten Recycling- oder Sammelstellen abzugeben. So leisten Sie einen wichtigen Beitrag zum Schutz unserer natürlichen Ressourcen. In sämtlichen EU-Ländern stehen spezielle Sammelstellen zum Recycling elektrischer und elektronischer Altgeräte zur Verfügung. Informationen zu geeigneten Sammelstellen in Ihrer Nähe erhalten Sie bei Ihrer Stadtverwaltung, bei örtlichen Entsorgungsunternehmen oder beim Händler, bei dem Sie das Produkt erworben haben.

# Vorsichtsmaßnahmen

## Vorsichtsmaßnahmen

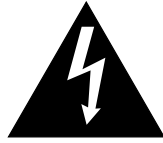

### In dieser Anleitung verwendete Symbole



Dieses Symbol weist auf mögliche Gefährdungen hin, die zu Verletzungen oder Beschädigungen des Gerätes führen können.



Dieses Symbol weist auf wichtige Betriebs- oder Wartungshinweise hin.

## Hinweis

- Lesen Sie diese Bedienungsanleitung aufmerksam durch, bevor Sie Ihren LCD-Monitor in Betrieb setzen und bewahren Sie sie für eine spätere Bezugnahme auf.
- Die in diese Bedienungsanleitung erwähnten technischen Daten und weitere Angaben dienen lediglich Referenzzwecken. Sämtliche Angaben können sich ohne Vorankündigung ändern. Aktualisierte Inhalte können Sie von unserer Webseite unter [displays.agneovo.com](http://displays.agneovo.com) herunterladen.
- Entfernen Sie zum Schutz Ihrer Rechte als Konsument keine Aufkleber vom LCD-Monitor. Andernfalls können sich negative Auswirkungen auf die Garantiezeit ergeben.

## Wichtige Hinweise zur Aufstellung



Stellen Sie den LCD-Monitor nicht in der Nähe von Wärmequellen wie Heizungen, Entlüftungsöffnungen und in das direkte Sonnenlicht auf.



Decken Sie keinerlei Belüftungsöffnungen im Gehäuse ab.



Stellen Sie den LCD-Monitor auf einer stabilen Unterlage. Stellen Sie den LCD-Monitor nicht dort, wo er Vibrationen oder Stößen ausgesetzt sein könnte.



Stellen Sie den LCD-Monitor in einem gut belüfteten Bereich auf.



Stellen Sie den LCD-Monitor nicht im Freien auf.



Stellen Sie den LCD-Monitor nicht in einer staubigen oder feuchten Umgebung auf.



Achten Sie darauf, dass keine Flüssigkeiten oder scharfkantigen Gegenstände über die Belüftungsöffnungen in den LCD-Monitor gelangen. Andernfalls kann ein Brand oder eine Stromschlaggefahr entstehen oder der LCD-Monitor beschädigt werden.

# Vorsichtsmaßnahmen

## Wichtige Hinweise zum Betrieb



Verwenden Sie ausschließlich das dem LCD-Monitor mitgelieferte Netzkabel.



Die Steckdose sollte sich in unmittelbarer Nähe des LCD-Monitors befinden und problemlos erreichbar sein.



Achten Sie bei Verwendung eines Verlängerungskabels für den LCD-Monitor darauf, dass die Gesamtleistung sämtlicher mit der Steckdose verbundenen Geräte nicht den Amperewert überschreitet.



Stellen Sie nichts auf das Netzkabel. Stellen Sie Ihren LCD-Monitor nicht so auf, dass man auf das Netzkabel treten könnte.



Wird Ihr LCD-Monitor auf unbestimmte Zeit nicht verwendet, ziehen Sie den Netzstecker aus der Steckdose heraus.



Wenn Sie den Netzstecker ziehen, fassen Sie grundsätzlich den Stecker selbst. Ziehen Sie nicht am Kabel; andernfalls kann es zu Bränden oder Stromschlägen kommen.



Ziehen Sie den Netzstecker nicht mit feuchten oder gar nassen Händen; berühren Sie das Netzkabel möglichst nicht, wenn Sie feuchte Hände haben.



### Warnung:

Unter folgenden Bedingungen ziehen Sie sofort den Netzstecker aus der Steckdose und lassen das Gerät von einem Fachmann überprüfen und gegebenenfalls reparieren:



- Falls das Netzkabel beschädigt ist.
- Der LCD-Monitor ist heruntergefallen oder das Gehäuse wurde beschädigt.
- Rauch oder ein ungewöhnlicher Geruch tritt aus dem LCD-Monitor aus.



Von einer Deckenmontage oder Montage an einer anderen horizontalen Fläche über dem Kopf wird abgeraten.



### Warnung:

Von der Anleitung abweichende Installationen können zu unvorhersehbaren Folgen führen, insbesondere zu Verletzungen und Sachschäden. Nutzern, die den Monitor bereits an der Decke oder an anderen horizontalen Flächen über den Kopf montiert haben, wird dringendst geraten, sich mit AG Neovo zwecks Beratung und Lösungsvorschlägen für die angenehmste und befriedigendste Monitorerfahrung in Verbindung zu setzen.

# Vorsichtsmaßnahmen

## Reinigung und Wartung



Versuchen Sie nicht, Ihren LCD-Monitor selbst zu reparieren, sondern überlassen Sie diese Arbeiten dem qualifizierten Kundendienst.

Beim Öffnen des Gehäuses und beim Entfernen von Abdeckungen können Sie sich gefährlichen Spannungen und anderen Risiken aussetzen.

## Hinweise für den LCD-Monitor

Damit die Leuchtkraft Ihres neuen Bildschirms möglichst lange erhalten bleibt, empfehlen wir Ihnen eine möglichst geringe Helligkeitseinstellung; dies tut auch Ihren Augen gut, wenn Sie in abgedunkelter Umgebung arbeiten.

Da die Leuchtmittel im LCD-Monitor im Laufe der Zeit altern, ist es normal, dass seine Helligkeit qualitativ langsam nachlässt.

Werden statische Bilder über längere Zeit angezeigt, kann sich ein solches Bild dauerhaft auf dem LCD-Bildschirm einbrennen. Dieser Effekt ist als „eingebrenntes Bild“ bekannt.

Damit es nicht zu eingebrennten Bildern kommt, beherzigen Sie bitte die folgenden Hinweise:

- Stellen Sie den LCD-Monitor so ein, dass er sich nach einigen Minuten Leerlaufzeit von selbst ausschaltet.
- Nutzen Sie einen Bildschirmschoner, der bewegte oder wechselnde Grafiken oder ein konstant weißes Bild anzeigt.
- Wechseln Sie Ihr Desktop-Hintergrundbild regelmäßig.
- Stellen Sie die Helligkeit Ihres LCD-Monitors möglichst niedrig ein.
- Schalten Sie den LCD-Monitors aus, wenn Sie nicht mit dem System arbeiten.

Wenn sich dennoch Bilder auf dem LCD-Bildschirm eingebrennt haben:

- Schalten Sie den LCD-Monitor längere Zeit komplett aus. Längere Zeit bedeutet hier: Mehrere Stunden bis mehrere Tage.
- Stellen Sie einen Bildschirmschoner ein, lassen Sie diesen über längere Zeit laufen.
- Lassen Sie längere Zeit abwechselnd ein komplett weißes und schwarzes Bild anzeigen.

Im Inneren des LCD-Monitors befinden sich Millionen von winzigen Transistoren. Bei dieser riesigen Anzahl kann es vorkommen, dass einige wenige Transistoren nicht richtig funktionieren und dunkle oder helle Punkte verursachen. Dies ist ein Effekt, der die LCD-Technologie sehr häufig begleitet und nicht als Fehler angesehen werden sollte.

# KAPITEL 1: PRODUKTBESCHREIBUNG

## 1.1 Lieferumfang

Überzeugen Sie sich beim Auspacken, dass die folgenden Artikel im Lieferumfang enthalten sind. Falls etwas fehlen oder beschädigt sein sollte, wenden Sie sich bitte an Ihren Händler.

### LCD-Monitor

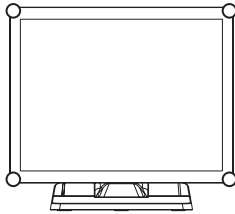

TX-1502/1702/1902

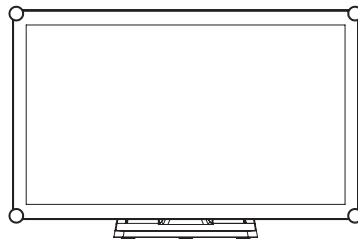

TX-2202

### Schnellstartanleitung



### Garantiekarte

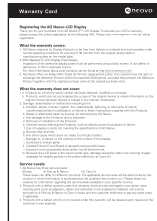

### Kabelabdeckung und Schraube

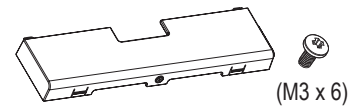

### Netzteil(\*)

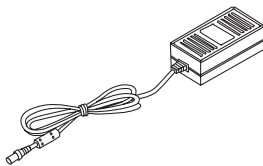

### Netzkabel

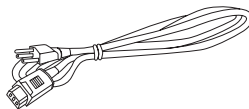

### HDMI-Kabel

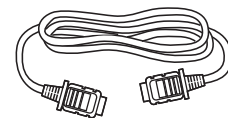

### VGA-Kabel

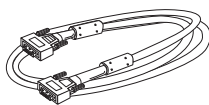

### USB-Kabel



#### Hinweis:(\*)

- Verwenden Sie nur das mitgelieferte Netzkabel.
- Die obigen Abbildungen dienen lediglich der Veranschaulichung. Das tatsächliche Aussehen der Artikel kann etwas abweichen.
- (\*) Es darf nur das mitgelieferte Netzteil verwendet werden:
  - Hersteller: Delta
  - Modellnr.: ADP-50YH B
  - Leistung: 12 V Gleichspannung, 4,16 A



# PRODUKTBESCHREIBUNG

## 1.2 Kabelabdeckung entfernen/anbringen

1. Legen Sie den LCD-Monitor mit der Vorderseite nach unten auf eine flache, glatte Oberfläche.
2. Drücken Sie auf die Riegel der Kabelabdeckung und nehmen Sie die Kabelabdeckung wie nachstehend abgebildet ab.

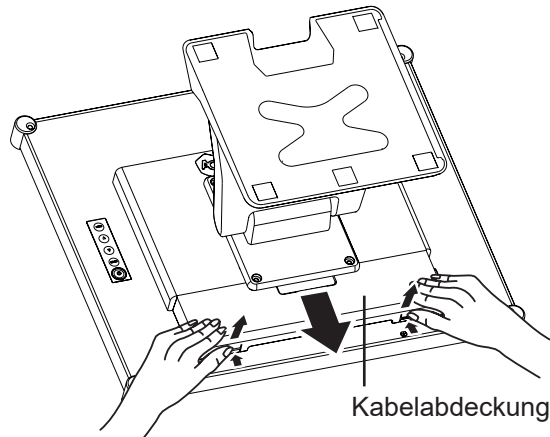

3. Nach Anschluss der Kabel an den geeigneten Anschlüssen und Positionierung aller Kabel unter der Abdeckungsrippe Kabelabdeckung anbringen. Nehmen Sie die Schraube (M3 x 6) aus der Zubehörschachtel und setzen Sie sie in der Kabelabdeckung und im Monitor ein.

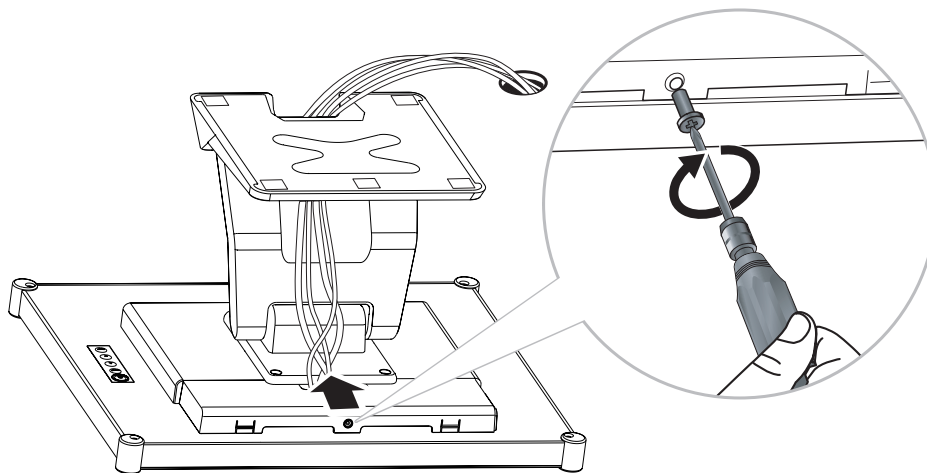

# PRODUKTBESCHREIBUNG

## 1.3 Ständer installieren

1. Legen Sie den LCD-Monitor mit der Vorderseite nach unten auf eine flache, glatte Oberfläche.
2. Richten Sie den Ständer zur Befestigung mit den Schraubenlöchern hinten am LCD-Monitor aus.
3. Befestigen Sie den Ständer mit Schrauben am Monitor.

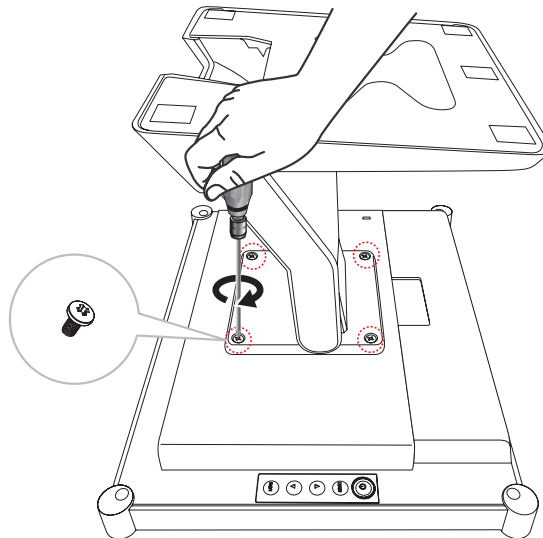

## 1.4 Neigung anpassen

Für komfortable Betrachtung können Sie den LCD-Monitor bis zu einem Winkel von  $-5^\circ$  und  $90^\circ$  neigen. Halten Sie den Ständer mit einer Hand fest und stellen Sie mit der anderen Hand den gewünschten Neigungswinkel des LCD-Monitors ein.

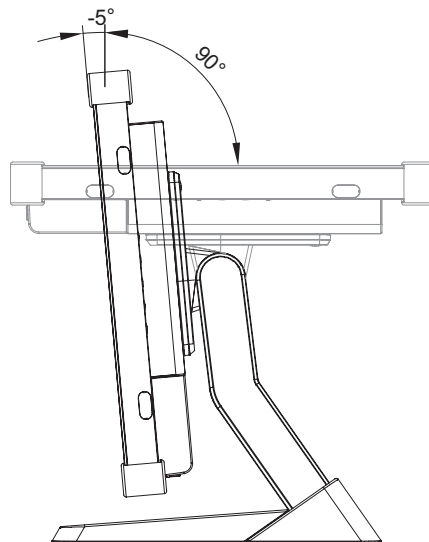

# PRODUKTBESCHREIBUNG

## 1.5 Wandmontage

Befestigen Sie für die Wandmontage des LCD-Monitors die Wandhalterung mit Schrauben in die VESA-Löcher hinten am LCD-Monitor.

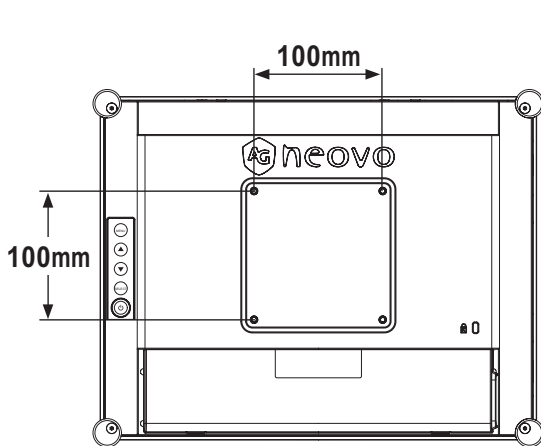

TX-1502/1702/1902

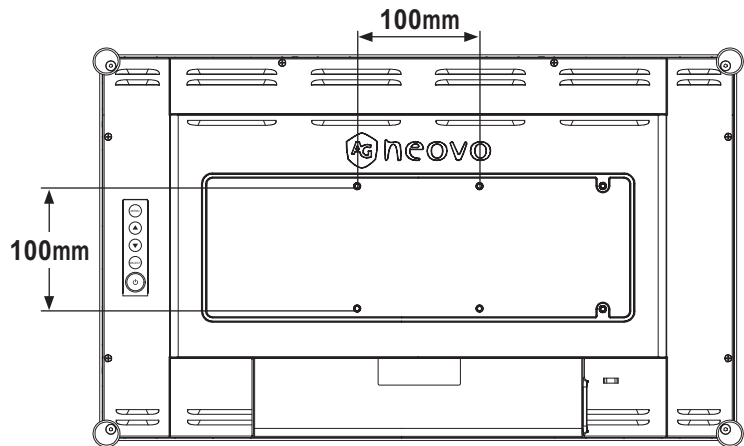

TX-2202

**Hinweis:** Ergreifen Sie Maßnahmen, dass der LCD-Monitor bei Erdbeben oder anderen Katastrophen nicht herunterfällt und dabei ein Minimum an Verletzungen oder Sachschäden verursacht.

- Nutzen Sie ausschließlich den von AG Neovo empfohlenen Wandmontagesatz (100 x 100 mm). Alle AG-Neovo-Wandmontagesets stimmen mit dem VESA-Standard überein.
- Fixieren Sie den LCD-Monitor an einer soliden Wand, die sein Gewicht mühelos hält.
- Sie sollten den LCD-Monitor so an der Wand montieren, dass er nicht nach unten neigt.
- Für TX-1502/1702/1902 ist ein Abstand von 8 mm zwischen der Oberfläche der rückseitigen Abdeckung und der Unterseite des Schraubenlochs vorgesehen. Montieren Sie Ihren Monitor mit vier M4-Schrauben im Durchmesser und in der passenden Länge. Der Montageständer muss für eine Traglast von mindestens 4,6 kg (TX-1502), 5,8 kg (TX-1702) oder 6,5 kg (TX-1902) ausgelegt sein.
- Für TX-2202 ist ein Abstand von 7 mm zwischen der Oberfläche der rückseitigen Abdeckung und der Unterseite des Schraubenlochs vorgesehen. Montieren Sie Ihren Monitor mit vier M4-Schrauben im Durchmesser und in der passenden Länge. Der Montageständer muss für eine Traglast von mindestens 6,1 kg ausgelegt sein.

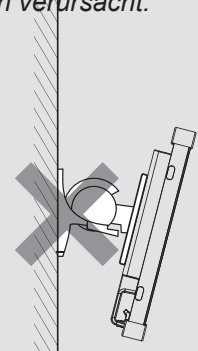

# PRODUKTBESCHREIBUNG

## 1.6 LCD-Monitor - Überblick

### 1.6.1 Ansicht der Vorderseite

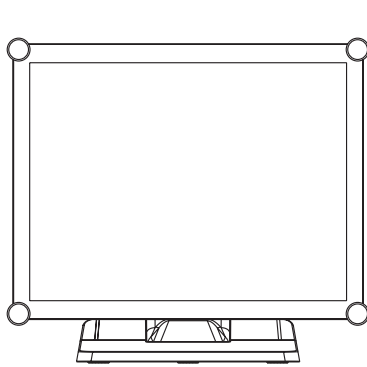

TX-1502/1702/1902

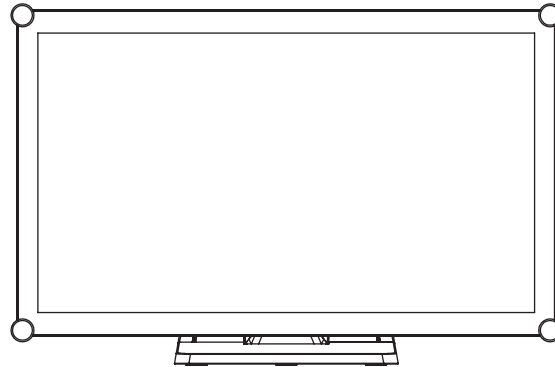

TX-2202

### 1.6.2 Ansicht der Rückseite

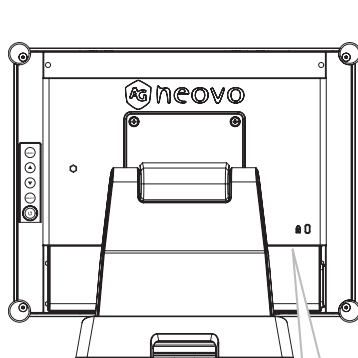

TX-1502/1702/1902

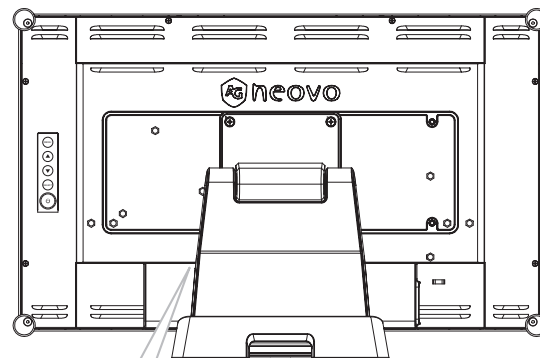

TX-2202

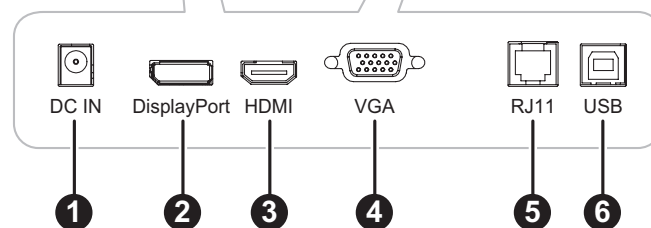

1

**DC-Eingang:**

Zum Verbinden mit dem mitgelieferten Netzteil.

2

**DisplayPort:**

Zum Verbinden eines DisplayPort-Signaleingangs.

3

**HDMI:**

Zum Verbinden eines HDMI-Signaleingangs.

# PRODUKTBESCHREIBUNG

- 4** **VGA:**  
Zum Verbinden eines VGA-Signaleingangs.
- 5** **RJ11:**  
Zum Verbinden einer kabelgebundenen OSD-Steuerung. (Schließen Sie weder Telefon- noch Internetkabel an den RJ-Anschluss an.)
- 6** **USB:**  
Zur Verbindung von USB zur Touchscreen-Steuerung.

## 1.6.3 Bedienungstasten

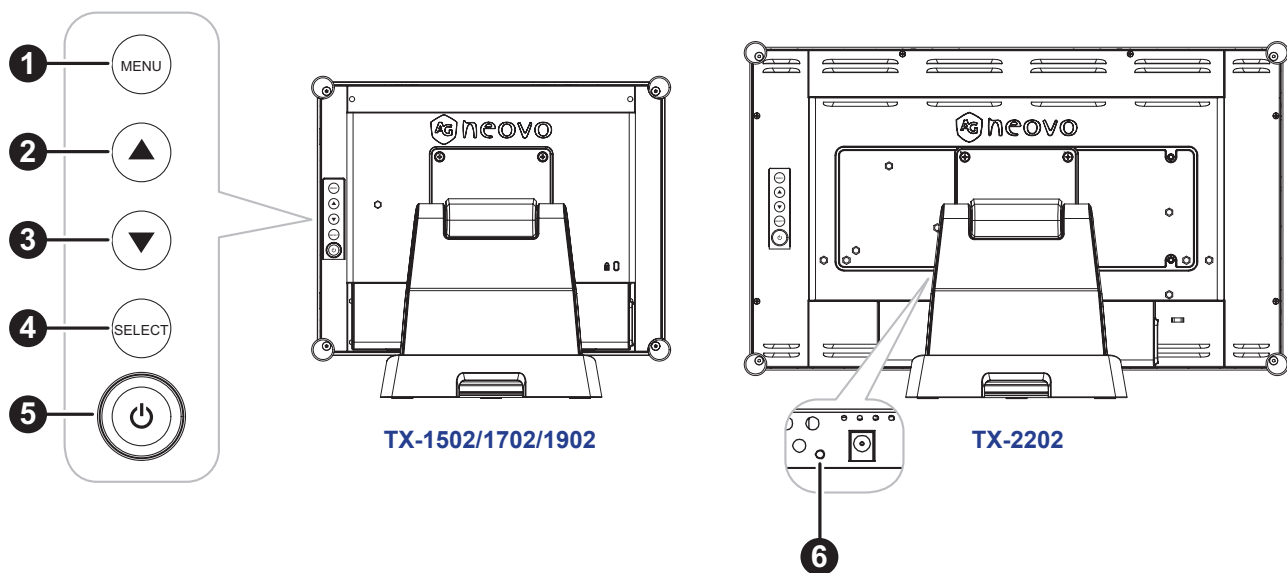

- 1** **Menü:**
  - OSD-Menü ein/aus und Rückkehr zum Hauptelement.

# PRODUKTBESCHREIBUNG

2

## Aufwärtstaste (▲): Hot-Key: Helligkeit

- Navigiert durch Einstellungssymbole oder passt eine Funktion an, wenn das Bildschirmmenü eingeblendet ist
- Durch Drücken der Aufwärtstaste kann die Helligkeit angepasst werden. Verwenden Sie zur Anpassung der Helligkeit die Aufwärts-/Abwärtstaste.

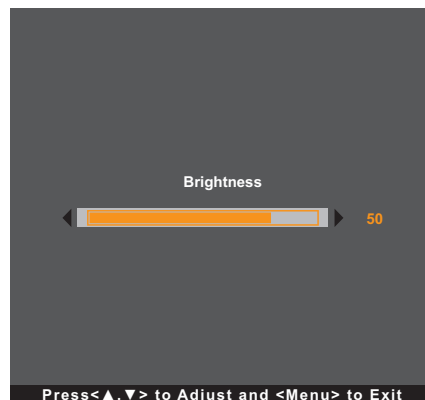

3

## Abwärtstaste (▼): Hot-Key: Kontrast

- Navigiert durch Einstellungssymbole oder passt eine Funktion an, wenn das Bildschirmmenü eingeblendet ist
- Durch Drücken der Abwärtstaste kann der Kontrast angepasst werden. Verwenden Sie zur Anpassung des Kontrasts die Aufwärts-/Abwärtstaste.

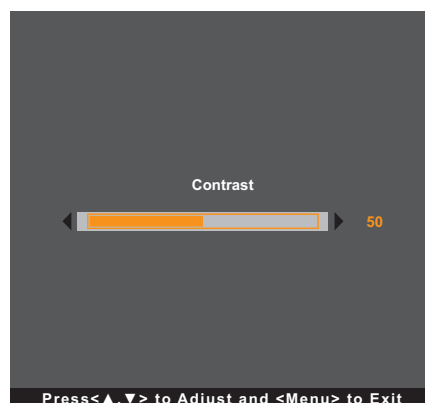

4

## SELECT:

- Bei eingeblendetem OSD-Menü dient diese Taste zur Bestätigung der Funktionsanpassung.
- Bei Wahl der Eingangsquelle:
  - Ist der Monitor eingeschaltet, halten Sie die SELECT-Taste 3 Sekunden lang gedrückt, um das Menü „Eingangsquelle“ anzuzeigen.
  - Ist der Monitor im Bereitschaftsmodus, halten Sie die SELECT-Taste 1 Sekunde lang gedrückt, um das Menü „Eingangsquelle“ anzuzeigen.

**Hinweis:** Die Einstellung der „Eingangsquelle“ ist auf Seite 31 im Detail beschrieben.

# PRODUKTBESCHREIBUNG

5

## Ein/Aus (⏻):

- Schaltet den Monitor durch Drücken dieser Taste ein oder aus.

6

## Betriebsanzeige (nur bei TX-2202):

Anzeige des Betriebsstatus des LCD-Monitors:

- Leuchtet grün, wenn der LCD-Monitor eingeschaltet ist.
- Leuchtet gelb, wenn sich der LCD-Monitor im Bereitschaftsmodus befindet.
- Leuchtet nicht, wenn der LCD-Monitor ausgeschaltet ist.

**Hinweis:** Möchten Sie die MENU-Taste und/oder ⏻-Taste sperren/entsperren, müssen Sie die Tasten MENU und ▼ gleichzeitig drücken. Wählen Sie dann die gewünschte Sperr-/Entsperrfunktion.

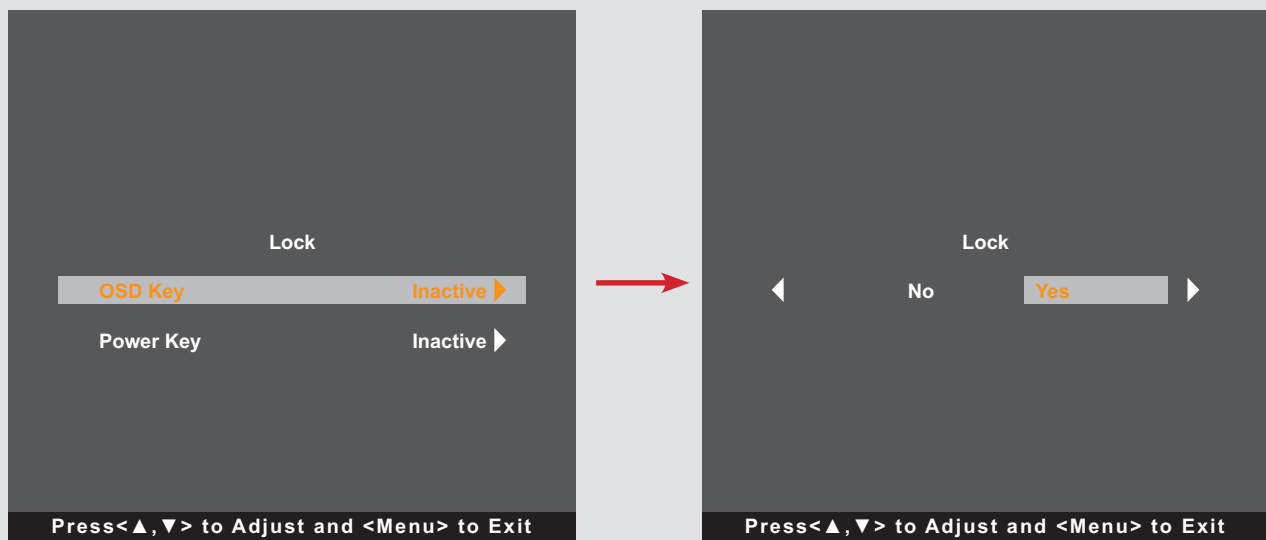

# KAPITEL 2: ANSCHLIESSEN



## ACHTUNG:

Achten Sie darauf, dass der LCD-Monitor komplett vom Stromnetz getrennt ist, bevor Sie Anschlüsse herstellen oder trennen. Beim Anschließen von Kabeln bei eingeschaltetem Gerät besteht die Gefahr von Stromschlägen und Verletzungen.

## 2.1 Netzkabel anschließen

1. Verbinden Sie das Netzkabel mit dem Netzteil.
2. Verbinden Sie das Netzteil mit dem Gleichstromanschluss hinten am LCD-Monitor.
3. Stecken Sie den Netzstecker in eine passende Steckdose.

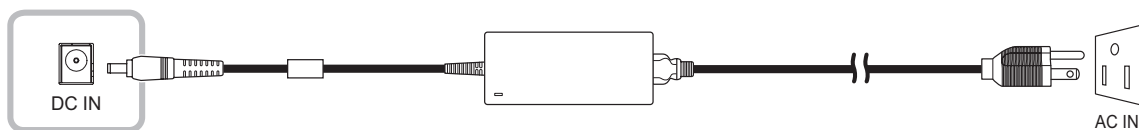

## ACHTUNG:

Beim Ziehen des Netzsteckers fassen Sie grundsätzlich den Stecker selbst. Ziehen Sie nie am Kabel.



# ANSCHLIESSEN

## 2.2 Signalkabel anschließen

Eingangssignalquellen können mit einem der folgenden Kabel angeschlossen werden:

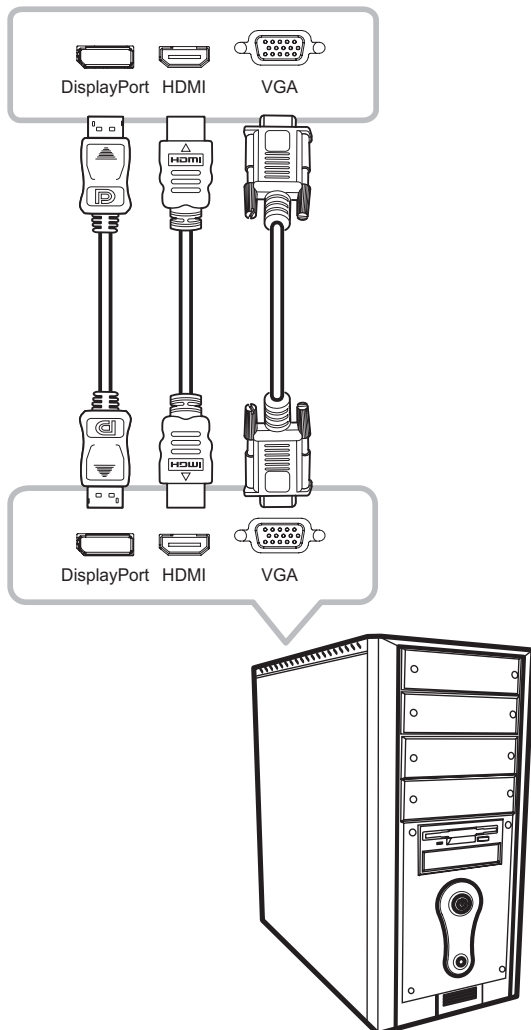

- **DisplayPort**

Verbinden Sie ein Ende eines DisplayPort-Kabels mit dem DisplayPort-Anschluss des LCD-Monitors und das andere Ende mit dem DisplayPort-Anschluss des Computers.

- **HDMI**

Verbinden Sie ein Ende eines HDMI-Kabels mit dem HDMI-Anschluss des LCD-Monitors und das andere Ende mit dem HDMI-Anschluss des Computers.

- **VGA**

Verbinden Sie ein Ende eines D-Sub-(VGA)-Kabels mit dem D-Sub-(VGA)-Anschluss des LCD-Monitors und das andere Ende mit dem D-Sub-(VGA)-Anschluss des Computers.

**Hinweis:** Damit der LCD-Monitor problemlos mit Ihrem Computer funktioniert, konfigurieren Sie den Anzeigemodus Ihrer Grafikkarte mit einer maximalen Auflösung von 1024 x 768 (für TX-1502), 1280 x 1024 (für TX-1702 & TX-1902) oder 1920 x 1080 (für TX-2202) und achten Sie darauf, dass die Taktfrequenz des Anzeigemodus mit dem LCD-Monitor kompatibel ist. Die kompatiblen Videomodi Ihres LCD-Monitors finden Sie unter „6.2 Timing“ auf Seite 33.

## 2.3 Kabelgebundene OSD-Steuereinheit anschließen

Verbinden Sie die kabelgebundene OSD-Steuereinheit (Option, nicht mitgeliefert) mit dem RJ11-Anschluss des LCD-Monitors.

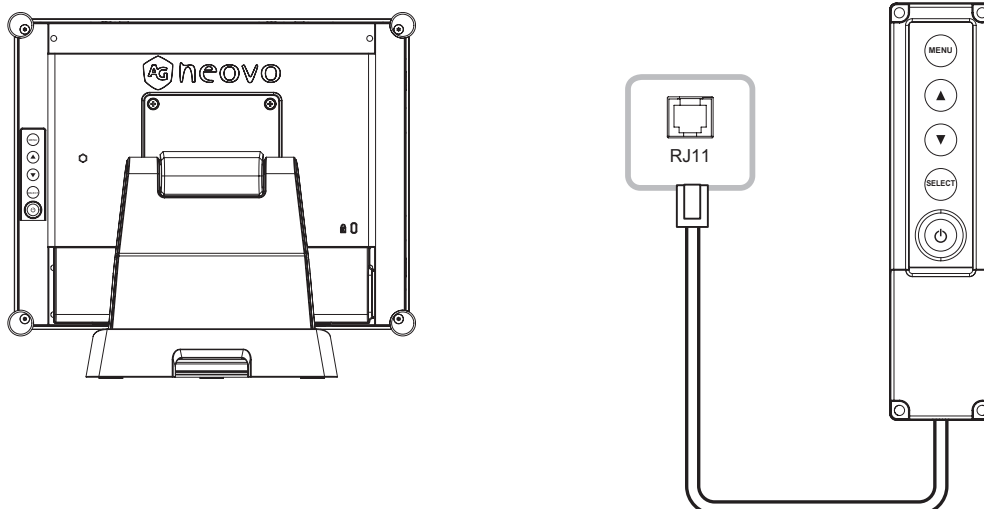

# ANSCHLIESSEN

## 2.4 USB-Verbindung für Touchscreen-Steuerung

Verbinden Sie ein Ende eines USB-Kabels mit dem USB-Anschluss des LCD-Monitors und das andere Ende mit dem USB-Anschluss des Computers.

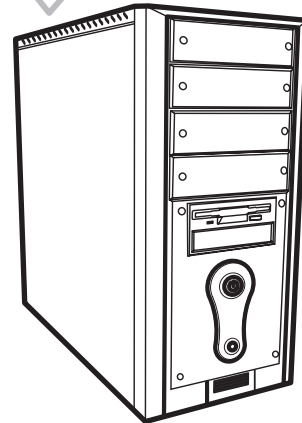
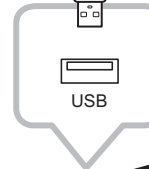
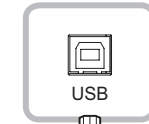
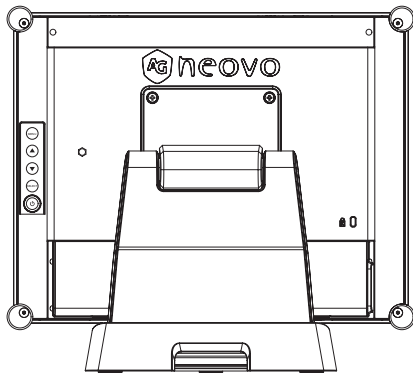

### Touch-Funktion deaktivieren

Die Touch-Funktion kann wie folgt deaktiviert werden:

1. Halten Sie die Tasten „Menu“ und „Select“ gleichzeitig gedrückt. Die Meldung „Touch deaktiviert“ erscheint auf dem Bildschirm.

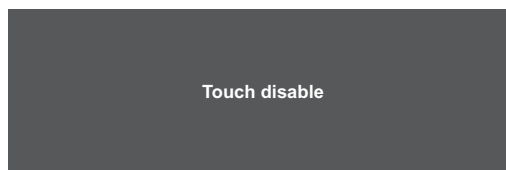

2. Halten Sie zur Aktivierung der Touch-Funktion die Tasten „Menu“ und „Select“ fünf Sekunden lang gleichzeitig gedrückt.

## 2.5 Anforderungen an Belüftung bei Installation in umschlossenen Plätzen

Zur Gewährleistung der Wärmeableitung sollten Sie den LCD-Monitor nicht direkt an der Innenwand eines Schrankes befestigen und darauf achten, dass die nachfolgend beschriebenen Anforderungen an Betrieb/Lagerung/Temperatur/Luftfeuchtigkeit erfüllt werden:

- Betriebsbedingungen: 0°C – 40°C (32°F – 104°F)
- Luftfeuchtigkeit bei Betrieb (nicht kondensierend): 20% – 80%
- Höhenlage bei Betrieb: < 3048 m
- Lagerbedingungen -20°C – 60°C
- Luftfeuchtigkeit bei Lagerung (nicht kondensierend): 10% – 90%

# KAPITEL 3: LCD-MONITOR VERWENDEN

## 3.1 Einschalten

1. Schließen Sie den LCD-Monitor an den Strom an. Siehe Seite 16.
2. Schalten Sie den LCD-Monitor durch Drücken der Taste  auf dem Bedienfeld ein.

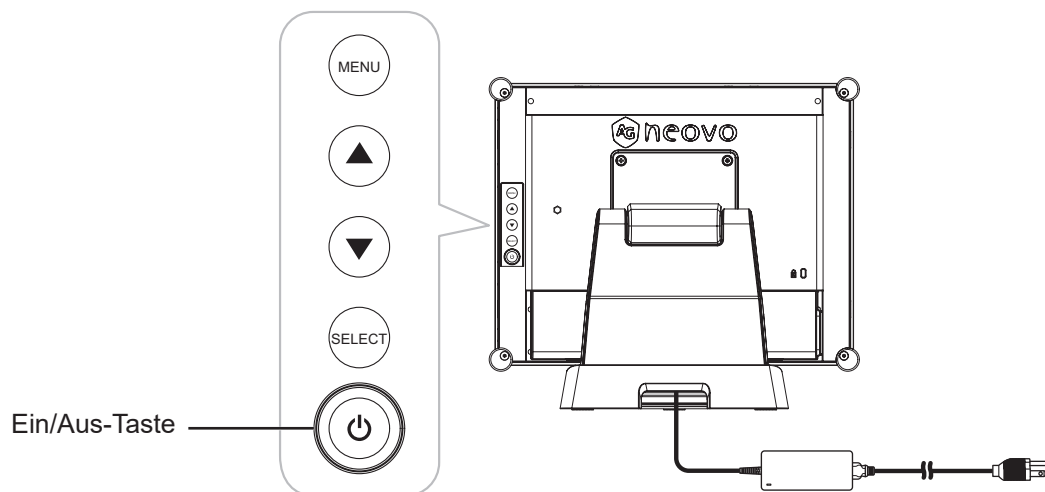

Drücken Sie bei eingeschaltetem LCD-Monitor drei Mal die Taste  auf dem Bedienfeld, um den LCD-Monitor auszuschalten.

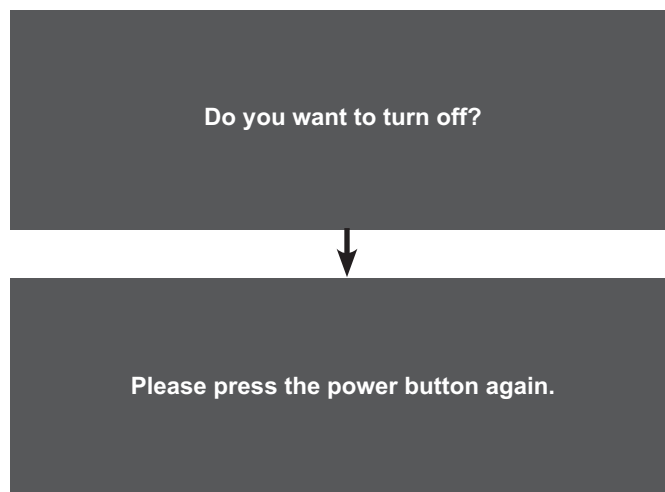

**Hinweis:** Der LCD-Monitor verbraucht nach wie vor Strom, solange das Netzkabel mit dem Steckdose verbunden ist. Zum vollständigen Abschalten ziehen Sie bitte den Netzstecker.

# LCD-MONITOR VERWENDEN

## 3.2 OSD-Menü anzeigen

Zeigen Sie das OSD-Menü durch Drücken der MENU-Taste an. Durch abermaliges Drücken der MENU-Taste wird das OSD-Menü ausgeblendet.

Weitere Informationen zur Anpassung der Einstellungen finden Sie unter Seite 24.

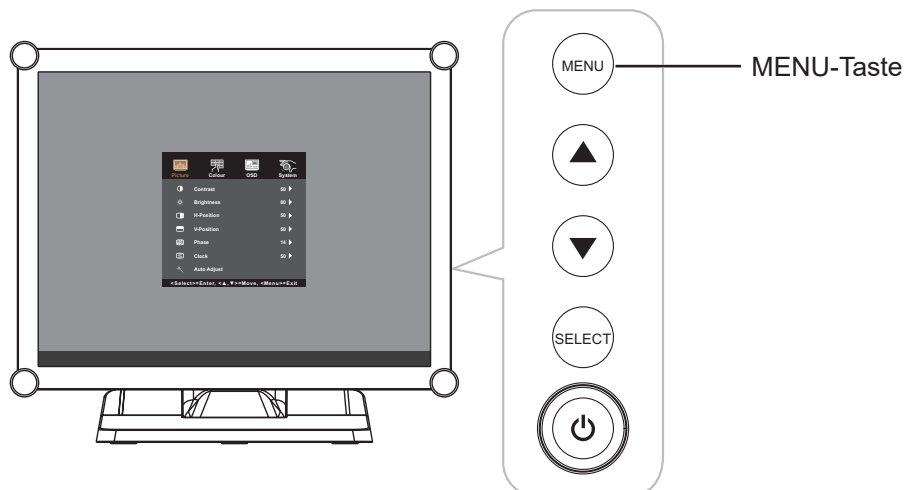

Das nachstehende Menü erscheint auf dem Bildschirm:

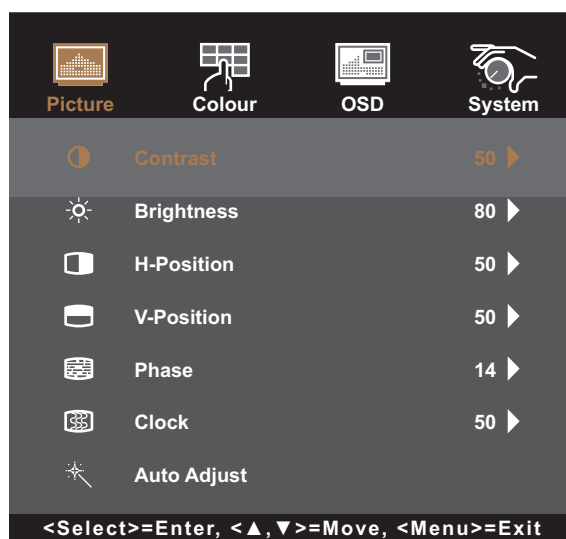

# LCD-MONITOR VERWENDEN

## 3.3 Monitorhelligkeit einstellen

Drücken Sie die Taste ▲, um das Helligkeitsmenü schnell anzuzeigen.

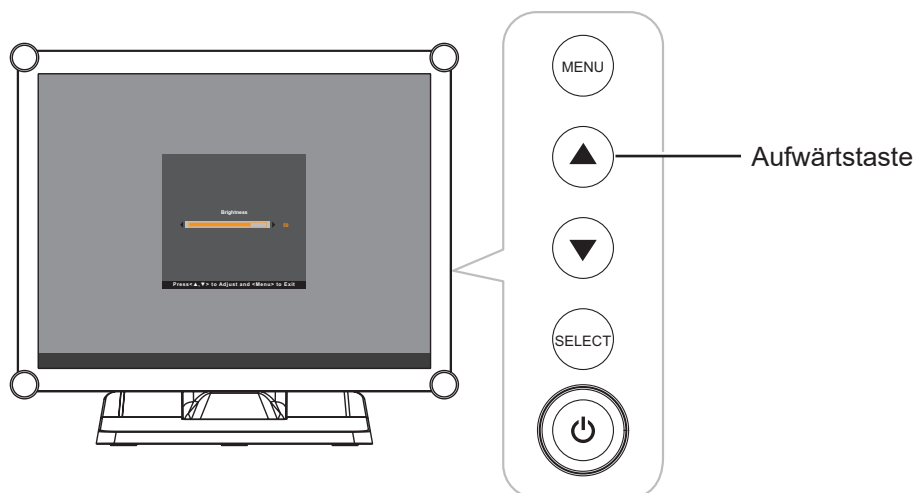

Das nachstehende Menü erscheint auf dem Bildschirm:

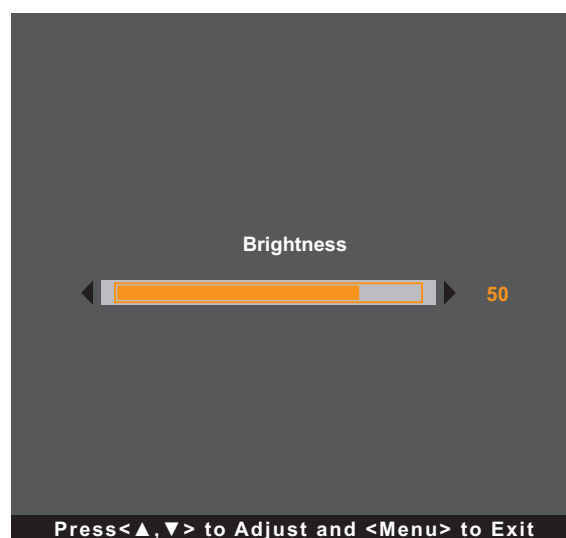

Stellen Sie dann die Helligkeitsstufen des LCD-Monitors durch Drücken der Tasten ▲/▼ ein.

# LCD-MONITOR VERWENDEN

## 3.4 Monitorkontrast einstellen

Drücken Sie die Taste ▼, um das Kontrastmenü schnell anzuzeigen.

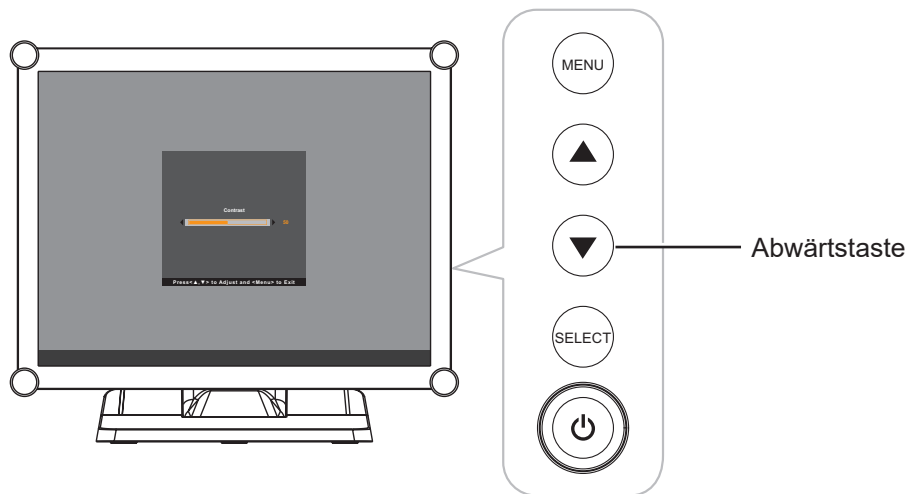

Das nachstehende Menü erscheint auf dem Bildschirm:

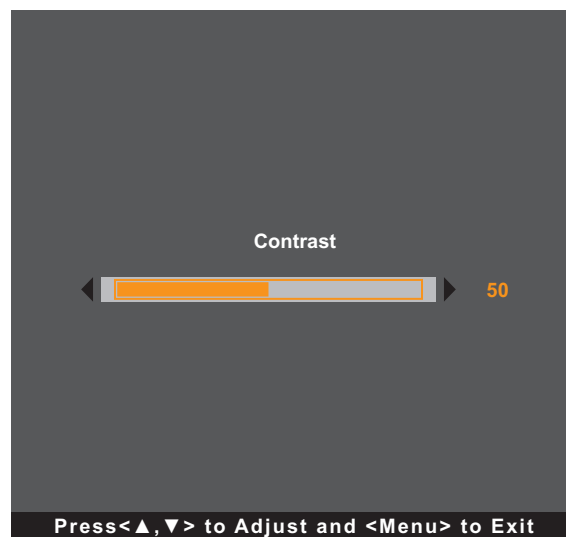

Stellen Sie dann die Kontraststufe des LCD-Monitors durch Drücken der Tasten ▲/▼ ein.

# KAPITEL 4: OSD-MENÜ

## 4.1 OSD-Menü verwenden

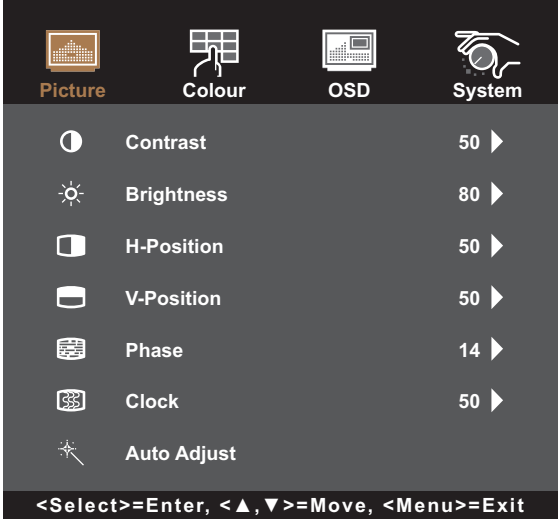
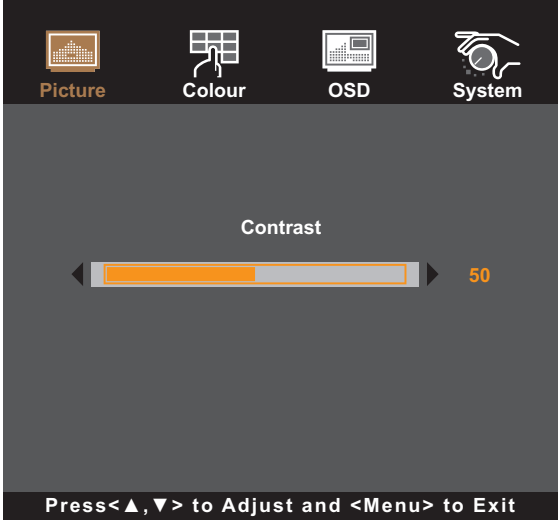
#	Menünavigation	Bedienung
1	<p>Hauptmenü anzeigen.</p>  <p>&lt;Select&gt;=Enter, &lt;▲,▼&gt;=Move, &lt;Menu&gt;=Exit</p>	<p>Drücken Sie die Taste MENU.</p>
2	<p>Rufen Sie das Untermenü auf.</p>  <p>Press&lt;▲,▼&gt; to Adjust and &lt;Menu&gt; to Exit</p> <p>Das aktive Hauptmenü und das Symbol des Untermenüs sind in orangener Farbe hervorgehoben.</p>	<ol style="list-style-type: none"><li>1 Drücken Sie die Taste ▲/▼, um ein Element im Hauptmenü auszuwählen.</li><li>2 Drücken Sie die SELECT-Taste, um das Untermenü anzuzeigen.</li><li>3 Drücken Sie zur Wahl eines Elements im Untermenü die Taste ▲/▼.</li><li>4 Drücken Sie die SELECT-Taste, um das ausgewählte Untermenü anzuzeigen.</li></ol>



# OSD-MENÜ

#	Menünavigation	Bedienung
3	<p>Passen Sie die Einstellungen an oder legen Sie einen Wert fest.</p> <p>Beispiel:</p> 	<ol style="list-style-type: none"><li>1 Drücken Sie die Taste ▲/▼, um einen Wert festzulegen oder eine Einstellung auszuwählen.</li><li>2 Drücken Sie die SELECT-Taste, um die Einstellung (falls erforderlich) zu bestätigen.</li></ol>
4	<p>Kehren Sie zum vorherigen Menü zurück und/oder blenden Sie das OSD-Fenster aus.</p>	<p>Drücken Sie die MENU-Taste, sobald Sie zum vorherigen Menü zurückgekehrt sind. Drücken Sie wiederholt (falls erforderlich) die MENU-Taste, um das OSD-Fenster auszublenden.</p>

**Hinweis:** Wenn Sie Einstellungen verändern, werden die Änderungen in folgenden Fällen gespeichert:

- Wenn Sie zu einem anderen Menü wechseln.
- Wenn Sie das OSD-Menü schließen.
- Wenn Sie warten, bis sich das OSD-Menü automatisch ausblendet.

# OSD-MENÜ

## 4.2 OSD-Menübaum

Hauptmenü	Untermenü	Referenz
Bild	Kontrast	Siehe Seite 27Seite 27.
	Helligkeit	
	H-Position	
	V-Position	
	Phase	
	Takt	
	Auto Adjust	
Farbe	Farbe	Siehe Seite 29.
	Rot	
	Grün	
	Blau	
	Schärfe	
OSD	OSD-Zeitüberschreitung	Siehe Seite 30.
	OSD-Position	
	OSD H-Position	
	OSD V-Position	
System	Zurücksetzen	Siehe Seite 31.
	Sprache	
	Quellenwahl	
	Informationen	
	Kundendienst	

**Hinweis:** Einige Menüelemente können nur bei bestimmten Eingangssignalen genutzt werden. Nicht auswählbare Menüelemente werden grau dargestellt.

# KAPITEL 5: LCD-MONITOR EINSTELLEN

## 5.1 Menü Bild

1. Rufen Sie durch Drücken der MENU-Taste auf dem Bedienfeld das OSD-Fenster auf.
2. Drücken Sie die Taste ▲/▼, um Bild zu wählen, und drücken Sie dann die SELECT-Taste, um das Menü Bild anzuzeigen.
3. Drücken Sie die Taste ▲/▼, um ein Element im Untermenü auszuwählen, und drücken Sie dann die SELECT-Taste, um die zugehörigen Einstellungen anzuzeigen.

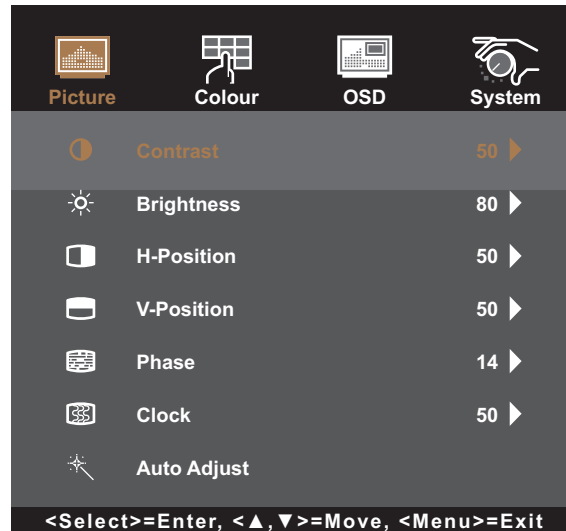

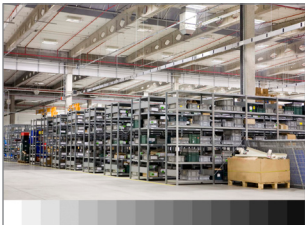
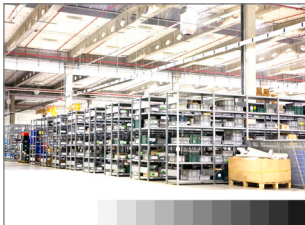
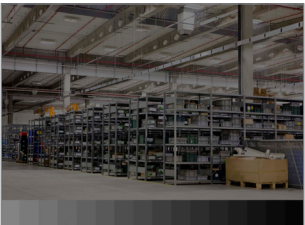
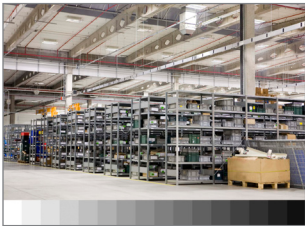
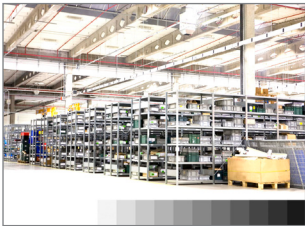
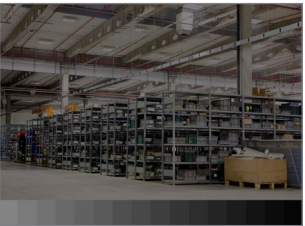
Element	Funktion	Bedienung	Bereich
Kontrast	Passt den Unterschied zwischen den hellen und dunklen Bildbereichen an.	Drücken Sie die Taste ▲/▼, um den Wert einzustellen.	0 – 100
	<div style="display: flex; justify-content: space-around;"> <div style="text-align: center;"> <p><i>Originaleinstellung</i></p>  </div> <div style="text-align: center;"> <p><i>Hohe Einstellung</i></p>  </div> <div style="text-align: center;"> <p><i>Niedrige Einstellung</i></p>  </div> </div>		
Helligkeit	Passt die Helligkeit (Leuchtkraft) des Bildes auf dem Bildschirm an.	Drücken Sie die Taste ▲/▼, um den Wert einzustellen.	0 – 100
	<div style="display: flex; justify-content: space-around;"> <div style="text-align: center;"> <p><i>Originaleinstellung</i></p>  </div> <div style="text-align: center;"> <p><i>Hohe Einstellung</i></p>  </div> <div style="text-align: center;"> <p><i>Niedrige Einstellung</i></p>  </div> </div>		

# LCD-MONITOR EINSTELLEN

Element	Funktion	Bedienung	Bereich
H-Position (Horizontale Position)	<p>Verschiebt das Bild auf dem Bildschirm nach links oder rechts.</p> <p><b>Hinweis:</b> <i>Diese Menüoption ist nur verfügbar, wenn VGA als Eingangsquelle ausgewählt wurde.</i></p>	Drücken Sie die Taste ▲/▼, um den Wert einzustellen.	0 – 100
V-Position (Vertikale Position)	<p>Verschiebt das Bild nach oben oder unten.</p> <p><b>Hinweis:</b> <i>Diese Menüoption ist nur verfügbar, wenn VGA als Eingangsquelle ausgewählt wurde.</i></p>	Drücken Sie die Taste ▲/▼, um den Wert einzustellen.	0 – 100
Phase	<p>Zur Anpassung der Bildphase an das jeweilige Eingangssignal.</p> <p><b>Hinweis:</b> <i>Diese Menüoption ist nur verfügbar, wenn VGA als Eingangsquelle ausgewählt wurde.</i></p>	Drücken Sie die Taste ▲/▼, um den Wert einzustellen.	0 – 100
Takt	<p>Zur Synchronisierung der Bildfrequenz mit dem jeweiligen Eingangssignal.</p> <p><b>Hinweis:</b> <i>Diese Menüoption ist nur verfügbar, wenn VGA als Eingangsquelle ausgewählt wurde.</i></p>	Drücken Sie die Taste ▲/▼, um den Wert einzustellen.	0 – 100
Auto Adjust	<p>Optimiert die Bildanzeige automatisch.</p> <p style="text-align: center;">Auto In Progress</p> <p><b>Hinweis:</b> <i>Diese Menüoption ist nur verfügbar, wenn VGA als Eingangsquelle ausgewählt wurde.</i></p>	Drücken Sie die Taste ▲/▼, um die Einstellung auszuwählen, und drücken Sie dann zur Bestätigung die SELECT-Taste.	Nein Ja

# LCD-MONITOR EINSTELLEN

## 5.2 Menü Farbe

1. Rufen Sie durch Drücken der MENU-Taste auf dem Bedienfeld das OSD-Fenster auf.
2. Drücken Sie die Taste ▲/▼, um Farbe zu wählen, und drücken Sie dann die SELECT-Taste, um das Menü Farbe anzuzeigen.
3. Drücken Sie die Taste ▲/▼, um ein Element im Untermenü auszuwählen, und drücken Sie dann die SELECT-Taste, um die zugehörigen Einstellungen anzuzeigen.

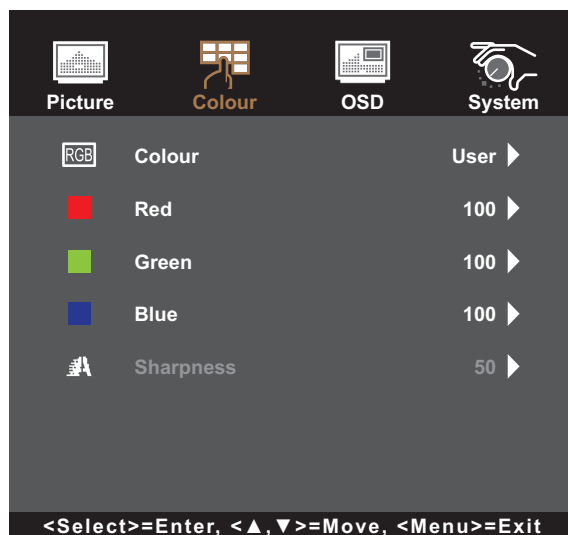

Element	Funktion	Bedienung	Bereich
Farbe	Hier finden Sie unterschiedliche Einstellungen zur Farbanpassung.	Drücken Sie die Taste ▲/▼, um die Einstellung auszuwählen, und drücken Sie dann zur Bestätigung die SELECT-Taste.	5500K 6500K 7500K 9300K Benutzer
	<p>Die Farbtemperatur können Sie auf folgende Werte einstellen:</p> <ul style="list-style-type: none"> <li>• <b>5500K:</b> Diese Farbtemperatur sorgt für ein leicht rötliches, wärmeres Bild.</li> <li>• <b>6500K:</b> Dies ist die standardmäßige Farbtemperatur, die allgemein bei normalen Lichtverhältnissen verwendet wird.</li> <li>• <b>7500K:</b> Diese Farbtemperatur zeigt ein Bild zwischen rot und blau an.</li> <li>• <b>9300K:</b> Bei dieser Farbtemperatur erreichen Sie eine leicht bläuliche, kühlere Darstellung.</li> <li>• <b>Benutzer:</b> Ermöglicht Benutzern die Einstellung der Farbtemperatur durch Anpassung der Rot-, Grün- und Blauwerte nach persönlichem Geschmack.</li> </ul>		
Schärfe	<p>Zur Anpassung der allgemeinen Bildschärfe.</p> <div style="border: 1px solid gray; padding: 5px; margin-top: 10px;"> <p><b>Hinweis:</b> Die Funktion Schärfe wird bei folgenden Auflösungen nicht unterstützt:</p> <ul style="list-style-type: none"> <li>• TX-1502: 1024 x 768</li> <li>• TX-1702 &amp; TX-1902: 1280 x 1024</li> <li>• TX-2202: 1920 x 1080</li> </ul> </div>	Drücken Sie die Taste ▲/▼, um den Wert einzustellen.	0 – 100

# LCD-MONITOR EINSTELLEN

## 5.3 OSD-Menü

1. Rufen Sie durch Drücken der MENU-Taste auf dem Bedienfeld das OSD-Fenster auf.
2. Drücken Sie die Taste ▲/▼, um OSD zu wählen, und drücken Sie dann die SELECT-Taste, um das OSD-Menü anzuzeigen.
3. Drücken Sie die Taste ▲/▼, um ein Element im Untermenü auszuwählen, und drücken Sie dann die SELECT-Taste, um die zugehörigen Einstellungen anzuzeigen.

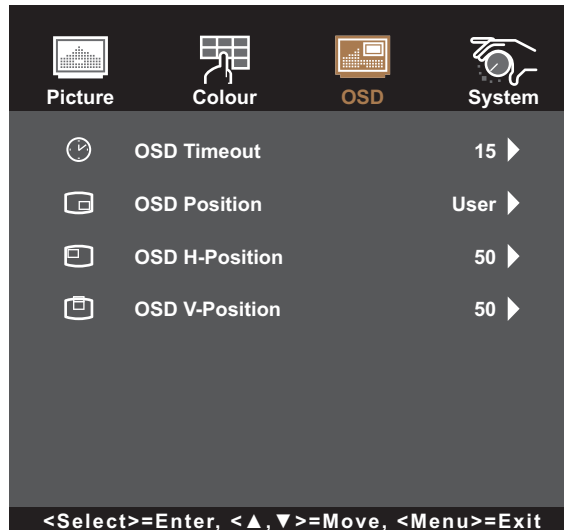

Element	Funktion	Bedienung	Bereich
OSD-Zeitüberschreitung	Legt fest, wie lange (in Sekunden) das OSD-Menü angezeigt wird. Nach Ablauf der Zeit wird das OSD-Menü automatisch ausgeblendet.	Drücken Sie die Taste ▲/▼, um den Wert einzustellen.	5 – 60
OSD-Position	Legt die Position des OSD-Fensters auf dem Bildschirm fest.	Drücken Sie die Taste ▲/▼, um die Einstellung auszuwählen, und drücken Sie dann zur Bestätigung die SELECT-Taste.	Nutzerdefiniert
OSD H-Position (Horizontale Position)	Verschiebt das OSD-Menü nach links oder rechts.	Drücken Sie die Taste ▲/▼, um den Wert einzustellen.	0 – 100
OSD V-Position (Vertikale Position)	Verschiebt das OSD-Menü nach oben oder unten.	Drücken Sie die Taste ▲/▼, um den Wert einzustellen.	0 – 100

# LCD-MONITOR EINSTELLEN

## 5.4 Systemmenü

1. Rufen Sie durch Drücken der MENU-Taste auf dem Bedienfeld das OSD-Fenster auf.
2. Drücken Sie die Taste ▲/▼, um System zu wählen, und drücken Sie dann die SELECT-Taste, um das Systemmenü anzuzeigen.
3. Drücken Sie die Taste ▲/▼, um ein Element im Untermenü auszuwählen, und drücken Sie dann die SELECT-Taste, um die zugehörigen Einstellungen anzuzeigen.



Element	Funktion	Bedienung	Bereich
Zurücksetzen	Setzt das Gerät auf seine werksseitigen Standardeinstellungen zurück.	Drücken Sie die Taste ▲/▼, um die Einstellung auszuwählen, und drücken Sie dann zur Bestätigung die SELECT-Taste.	Nein Ja
Sprache	Legt die Sprache fest, in der die OSD-Menüs angezeigt werden.	Drücken Sie die Taste ▲/▼, um die Einstellung auszuwählen, und drücken Sie dann zur Bestätigung die SELECT-Taste.	English Français Deutsch Italiano Español 日本語 繁中 簡中
Quellenwahl	Legt die Eingangsquelle fest.  <b>Hinweis:</b> Bei Einstellung der Quelle auf „Autom.“ erkennt der Monitor die Eingangsquelle automatisch.	Drücken Sie die Taste ▲/▼, um die Einstellung auszuwählen, und drücken Sie dann zur Bestätigung die SELECT-Taste.	Autom. VGA HDMI DP
Informationen	Zeigt die Quelle, die Auflösung und die Frequenz an.	Drücken Sie die MENU-Taste, um zum Systemmenü zurückzukehren.	/
Kundendienst	Diese Wartungsfunktion ist dem Kundendienst vorbehalten. Führen Sie diese Funktion nicht aus.	/	/

# KAPITEL 6: ANHANG

## 6.1 Warnmeldungen

Prüfen Sie Folgendes, wenn diese Warnmeldungen erscheinen.

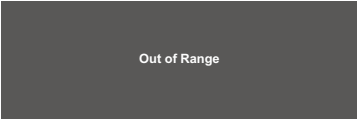
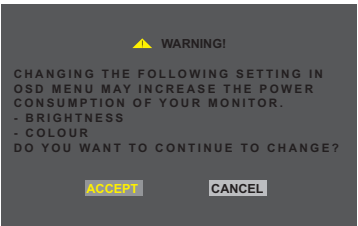
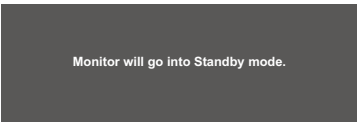
Warnmeldungen	Ursache	Lösung
 <p>No Signal</p>	<p>Der LCD-Monitor erkennt kein Eingangssignal.</p>	<ul style="list-style-type: none"> <li>✓ Prüfen Sie, ob die Quelle eingeschaltet ist.</li> <li>✓ Vergewissern Sie sich, dass das Signalkabel richtig angeschlossen ist.</li> <li>✓ Schauen Sie nach, ob die Anschlussstifte im Stecker verbogen oder gebrochen sind.</li> </ul>
 <p>Out of Range</p>	<p>Auflösung oder Bildschirmaktualisierungsrate der Computer-Grafikkarte befinden sich außerhalb des zulässigen Bereiches.</p> <div style="border: 1px solid gray; padding: 5px; margin-top: 10px;"> <p><b>Hinweis:</b> Wird die Meldung „Ungültiges Eingangssignal“ auf dem Bildschirm angezeigt, ist das OSD-Menü nicht bedienbar.</p> </div>	<ul style="list-style-type: none"> <li>✓ Ändern Sie Auflösung oder Bildschirmaktualisierungsrate der Grafikkarte entsprechend.</li> </ul>
 <p>WARNING! CHANGING THE FOLLOWING SETTING IN OSD MENU MAY INCREASE THE POWER CONSUMPTION OF YOUR MONITOR. - BRIGHTNESS - COLOUR DO YOU WANT TO CONTINUE TO CHANGE? ACCEPT CANCEL</p>	<p>Durch Erhöhung der Helligkeit und/oder des Kontrasts kann sich der Stromverbrauch des Monitors erhöhen.</p>	<ul style="list-style-type: none"> <li>✓ Bestätigen Sie die Änderungen durch Wahl von „AKZEPTIEREN“ oder heben Sie sie durch Wahl von „ABBRECHEN“ auf.</li> </ul>
 <p>Monitor will go into Standby mode.</p>	<p>Der LCD-Monitor befindet sich im Bereitschaftsmodus. Der LCD-Monitor wechselt in den Bereitschaftsmodus, wenn die Signalzuleitung abrupt getrennt wird.</p>	<ul style="list-style-type: none"> <li>✓ Vergewissern Sie sich, dass das Signalkabel richtig angeschlossen ist.</li> <li>✓ Der Monitor kann durch Drücken einer Taste auf der Tastatur, durch Bewegen der Maus oder Antippen des Bildschirms wieder aktiviert werden.</li> <li>✓ Prüfen Sie, ob die richtige Quelle im Menü OSD &gt; System &gt; Quellenwahl ausgewählt wurde. Siehe Seite 31.</li> </ul>



# KAPITEL 6: ANHANG

## 6.2 Timing

### TX-1502

Modus	Auflösung	H-Frequenz (kHz)	V-Frequenz (Hz)
IBM VGA	720 x 400	31.47	70
IBM VGA	640 x 480	31.47	60
Apple MacII	640 x 480	35.00	67
VESA VGA	640 x 480	37.86	72
VESA VGA	640 x 480	37.50	75
VESA SVGA	800 x 600	35.16	56
VESA SVGA	800 x 600	37.88	60
VESA SVGA	800 x 600	48.08	72
VESA SVGA	800 x 600	46.88	75
Apple Mac	832 x 624	49.72	75
VESA XGA	1024 x 768	48.36	60
VESA XGA	1024 x 768	56.48	70
VESA XGA	1024 x 768	60.02	75

### TX-1702/TX1902

Modus	Auflösung	H-Frequenz (kHz)	V-Frequenz (Hz)
IBM VGA	720 x 400	31.47	70
IBM VGA	640 x 480	31.47	60
Apple MacII	640 x 480	35.00	67
VESA VGA	640 x 480	37.86	72
VESA VGA	640 x 480	37.50	75
VESA SVGA	800 x 600	35.16	56
VESA SVGA	800 x 600	37.88	60
VESA SVGA	800 x 600	48.08	72
VESA SVGA	800 x 600	46.88	75
Apple Mac	832 x 624	49.72	75
VESA XGA	1024 x 768	48.36	60
VESA XGA	1024 x 768	56.48	70
VESA XGA	1024 x 768	60.02	75
VESA SXGA	1280 x 1024	64.00	60
VESA SXGA	1280 x 1024	80.00	75
VESA SXGA	1152 x 864	67.50	75
VESA SXGA	1280 x 960	60.00	60

# KAPITEL 6: ANHANG

TX-2202

Modus	Auflösung	H-Frequenz (kHz)	V-Frequenz (Hz)
IBM VGA	720 x 400	31.47	70
IBM VGA	640 x 480	31.47	60
Apple MacII	640 x 480	35.00	67
VESA VGA	640 x 480	37.86	72
VESA VGA	640 x 480	37.50	75
VESA SVGA	800 x 600	35.16	56
VESA SVGA	800 x 600	37.88	60
VESA SVGA	800 x 600	48.08	72
VESA SVGA	800 x 600	46.88	75
Apple Mac	832 x 624	49.72	75
VESA XGA	1024 x 768	48.36	60
VESA XGA	1024 x 768	56.48	70
VESA XGA	1024 x 768	60.02	75
VESA SXGA	1280 x 1024	64.00	60
VESA SXGA	1280 x 1024	80.00	75
VESA SXGA	1152 x 864	67.50	75
VESA SXGA	1280 x 960	60.00	60
WXGA+	1440 x 900	56.00	60
WXGA+	1440 x 900	70.60	75
WSXGA+	1680 x 1050	65.29	60
WSXGA+	1680 x 1050 (VGA only)	82.30	75
VESA WXGA	1280 x 768	47.77	60
WSXGA+	1920 x 1080	67.50	60

# KAPITEL 6: ANHANG

## 6.3 Installation des Touchscreen-Treibers

Der LCD-Monitor ist mit USB-Anschlüssen ausgestattet. Der Touchscreen-Treiber kann von der Webseite <https://www.eeti.com/documentation.html> heruntergeladen werden.

Die unterstützten Betriebssysteme sind Windows® 7/8/10, Windows VISTA/XP/2000/CE/XP Embedded, Mac OS 10.10-10.14, Linux 2.6.36 und aktueller/3.x.x/4.x.x/5.x.x, ab Android 2.3 aufwärts (Windows 7/8/10 Multi-Touch ohne Treiber).

### Wichtig:

- Ihr LCD-Monitor ist mit Microsoft® Windows® HID (Human Interface Device) kompatibel, wenn Sie mit der Oberfläche für USB-Touchscreen arbeiten möchten. Für die allgemeine Bedienung des Touchscreens ist kein zusätzlicher Softwaretreiber erforderlich.

**Hinweis:** Für bessere Präzision der Touch-Position kann ein Kalibriertool installiert werden. Bitte beachten Sie "6.3.1 Optional Calibration Tool Install".

### 6.3.1 Installation eines optionalen Kalibriertools

Kalibrierung des Touchscreens in einer Windows 7/8/10-Umgebung:

#### 1. Tippen Sie auf Start > Systemsteuerung > Hardware und Sound.

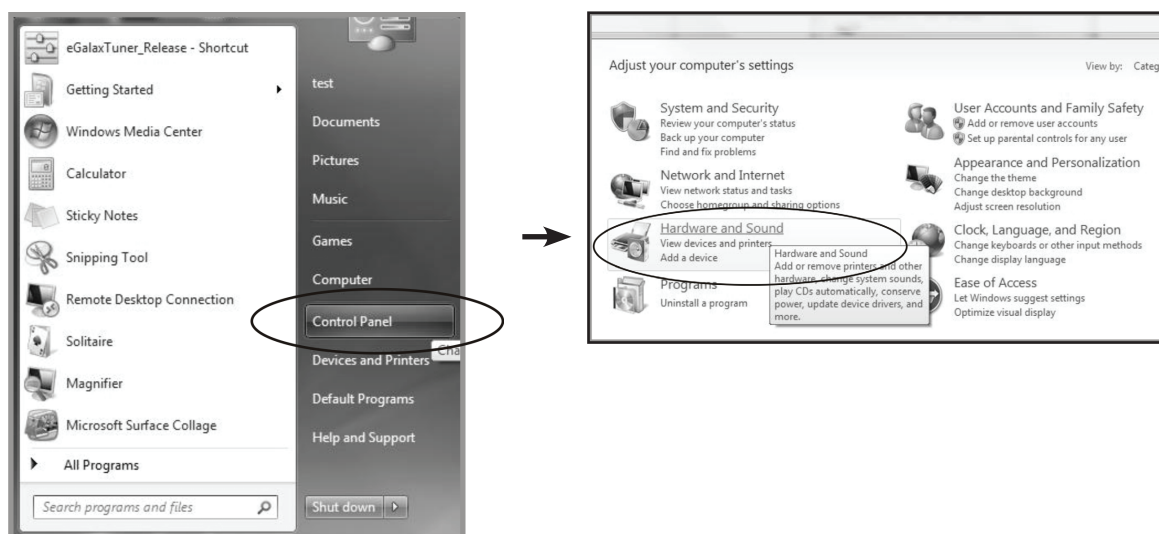

# KAPITEL 6: ANHANG

2. Tippen Sie unter Tablet PC-Einstellungen auf „Bildschirm für Stift- oder Fingereingabe kalibrieren“.
3. Tippen Sie auf der Registerkarte Anzeige unterhalb von Anzeigeeoptionen auf „Kalibrieren“ und dann auf „Ja“, damit das Programm Änderungen vornehmen kann.

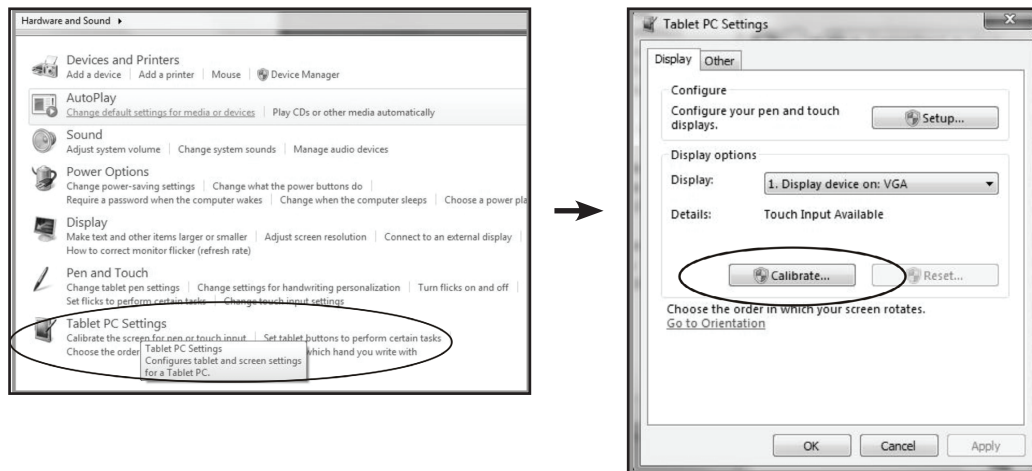

4. Beachten Sie die Bildschirmanweisungen zur Kalibrierung des Touchscreens.

## 6.3.2 Anweisungen für die Treiberinstallation

Beachten Sie die folgenden Hinweise, wenn Sie mit einem PC unter Windows VISTA, XP oder 2000 arbeiten:

1. Schalten Sie den PC ein.
2. Vergewissern Sie sich, dass das USB-Kabel an den PC und den LCD-Monitor angeschlossen ist.
3. Öffnen Sie die entsprechende Treiberordnerdatei.
4. Folgen Sie den Anweisungen in den Popup-Fenstern.

Beachten Sie die folgenden Hinweise, wenn Sie mit einem PC unter Windows® XP Embedded arbeiten:

- Express:
  1. Schalten Sie den Computer ein.
  2. Vergewissern Sie sich, dass das USB-Kabel an den Computer angeschlossen ist.
  3. Vergewissern Sie sich, dass Ihr EWF deaktiviert ist. Ist EWF aktiviert, deaktivieren Sie EWF mit dem EWF Manager-Befehl.
  4. Sobald EWF deaktiviert ist, klicken Sie auf den XP-Treiber und folgen Sie schrittweise den in den Popup-Fenstern eingeblendeten Anweisungen.
- Custom:
  1. Schalten Sie den Computer ein.
  2. Vergewissern Sie sich, dass das USB-Kabel an den Computer angeschlossen ist.
  3. Folgen Sie schrittweise den Anweisungen in der Treiberordnerdatei.

# KAPITEL 6: ANHANG

Beachten Sie die folgenden Hinweise, wenn Sie mit einem PC unter Windows® CE arbeiten:

1. Schalten Sie den Computer ein.
2. Vergewissern Sie sich, dass das USB-Kabel an den Computer angeschlossen ist.
3. Erzeugen Sie mit dem Platform Builder eine Abbilddatei, indem Sie schrittweise den Anweisungen in der Treiberordnerdatei folgen.

Beachten Sie die folgenden Hinweise, wenn Sie mit einem PC unter Linux, Android 2.1 aufwärts und 4.0, Apple® Mac OS arbeiten:

1. Schalten Sie den Computer ein.
2. Vergewissern Sie sich, dass das USB-Kabel an den Computer angeschlossen ist.
3. Folgen Sie schrittweise den Anweisungen in der Treiberordnerdatei.

## 6.4 Reinigung

### Anweisungen zur Reinigung des Frontpanels

- Die Vorderseite des Monitors wurde einer speziellen Behandlung unterzogen. Wischen Sie die Oberfläche sanft mit einem Reinigungstuch oder einem weichen, fusselfreien Tuch ab.
- Falls die Oberfläche verschmutzt ist, tauchen Sie ein weiches, fusselfreies Tuch in eine milde Reinigungslösung. Wringen Sie das Tuch zur Beseitigung gründlich aus. Wischen Sie den Schmutz auf der Oberfläche des Monitors ab. Verwenden Sie dann zum Abtrocknen ein trockenes Tuch der gleichen Art.
- Verwenden Sie keine aggressiven Substanzen, wie Insektensprays, Lösungsmittel und Verdüner.

### Anweisungen zur Reinigung des Gehäuses

- Falls das Gehäuse verschmutzt ist, wischen Sie es mit einem weichen, trockenen Tuch ab.
- Bei extremen Verschmutzungen tauchen Sie ein weiches, fusselfreies Tuch in eine milde Reinigungslösung. Wringen Sie das Tuch anschließend gründlich aus. Wischen Sie das Gehäuse ab. Trocknen Sie die Oberfläche anschließend mit einem trockenen Tuch.
- Achten Sie darauf, dass kein Wasser oder Reinigungsmittel mit der Oberfläche des Monitors in Berührung kommt. Falls Wasser oder Feuchtigkeit in das Gerät gelangt, können Betriebsprobleme, elektrische Gefahren und Stromschläge auftreten.
- Achten Sie darauf, das Gehäuse nicht mit Fingern oder harten Gegenständen zu verkratzen oder anderweitig zu beschädigen.
- Verwenden Sie keine aggressiven Substanzen, wie Insektensprays, Lösungsmittel und Verdüner, am Gehäuse.
- Stellen Sie Gegenstände aus Gummi oder PVC nicht längere Zeit in der Nähe des Gehäuses an.

## 6.5 Fehlerbehebung

Probleme	Mögliche Ursache und Lösung
Kein Bild.	<ul style="list-style-type: none"> <li>• Prüfen Sie, ob der LCD-Monitor eingeschaltet ist.</li> <li>• Prüfen Sie, ob das Netzteil ordnungsgemäß mit dem LCD-Monitor verbunden ist.</li> <li>• Prüfen Sie, ob das Netzkabel an eine Steckdose und das Netzteil angeschlossen ist.</li> <li>• Prüfen Sie, ob der LCD-Monitor ordnungsgemäß mit der Eingangsquelle verbunden ist.</li> <li>• Prüfen Sie, ob die Quelle eingeschaltet ist.</li> <li>• Prüfen Sie, ob sich die Eingangsquelle im Bereitschaftsmodus befindet, und aktivieren Sie sie durch Bewegen der Maus oder Drücken einer beliebigen Taste.</li> </ul> <div style="border: 1px solid black; padding: 5px; margin-top: 10px;"> <p><b>Hinweis:</b> Schließen Sie das USB-Kabel nicht zum Aufladen Ihres Laptops an den LCD-Monitor an. Andernfalls kann der im Bereitschaftsmodus befindliche LCD-Monitor nicht mehr einfach durch Antippen des Bildschirms aktiviert werden.</p> </div>
Das Bild wird nur zum Teil oder falsch angezeigt.	<ul style="list-style-type: none"> <li>• Prüfen Sie, ob die Auflösung Ihres Computers höher ist als die des LCD-Monitors.</li> <li>• Konfigurieren Sie erneut die Auflösung Ihres Computers auf maximale 1024 x 768 (für TX-1502), 1280 x 1024 (für TX-1702/1902) oder 1920 x 1080 (für TX-2202).</li> </ul>
Die Bildposition ist nicht korrekt.	<ul style="list-style-type: none"> <li>• Ändern Sie bei VGA-Eingang die Einstellungen von „H-Position (Horizontale Position)“ und „V-Position (Vertikale Position)“ im Menü Bild. Siehe Seite 27.</li> </ul>
Texte werden verschwommen dargestellt.	<ul style="list-style-type: none"> <li>• Führen Sie bei VGA-Eingang die Funktion „Autom. Einstellen“ im Menü Bild aus. Siehe Seite 28.</li> </ul>
Im Bild sind rote, blaue, grüne oder weiße Punkte zu sehen.	<ul style="list-style-type: none"> <li>• Im Inneren des LCD-Monitors befinden sich Millionen von winzigen Transistoren. Bei dieser riesigen Anzahl kann es vorkommen, dass einige wenige Transistoren nicht richtig funktionieren und dunkle oder helle Punkte verursachen. Dies ist ein Effekt, der die LCD-Technologie sehr häufig begleitet und nicht als Fehler angesehen werden sollte.</li> </ul>
Leichte Nachbilder eines lange angezeigten Bildes sind auf dem Bildschirm zu sehen.	<ul style="list-style-type: none"> <li>• Schalten Sie den LCD-Monitor längere Zeit komplett aus.</li> <li>• Lassen Sie längere Zeit einen Bildschirmschoner oder abwechselnd komplett weiße und schwarze Bilder anzeigen.</li> </ul>
Kondenswasser bildet sich auf dem LCD-Monitor.	<ul style="list-style-type: none"> <li>• Dies ist ganz normal, wenn der LCD-Monitor es aus einem kalten Zimmer in ein sehr warmes Zimmer gebracht wird. Schalten Sie den LCD-Monitor erst dann ein, nachdem das Kondenswasser vollständig verdunstet ist.</li> </ul>

## 6.6 LCD-Monitor transportieren

Wenn Sie den LCD-Monitor zwecks Reparatur oder Versand befördern möchten, tun Sie dies in seiner Originalverpackung.

1. **Bringen Sie zum Schutz zwei Schaumstoffpolster an jeder Seite des LCD-Monitors an.**
2. **Legen Sie den LCD-Monitor in den Karton.**
3. **Legen Sie die Zubehörschachtel an die dafür vorgesehene Stelle (falls erforderlich).**
4. **Schließen Sie den Karton, kleben Sie ihn zu.**

TX-1502

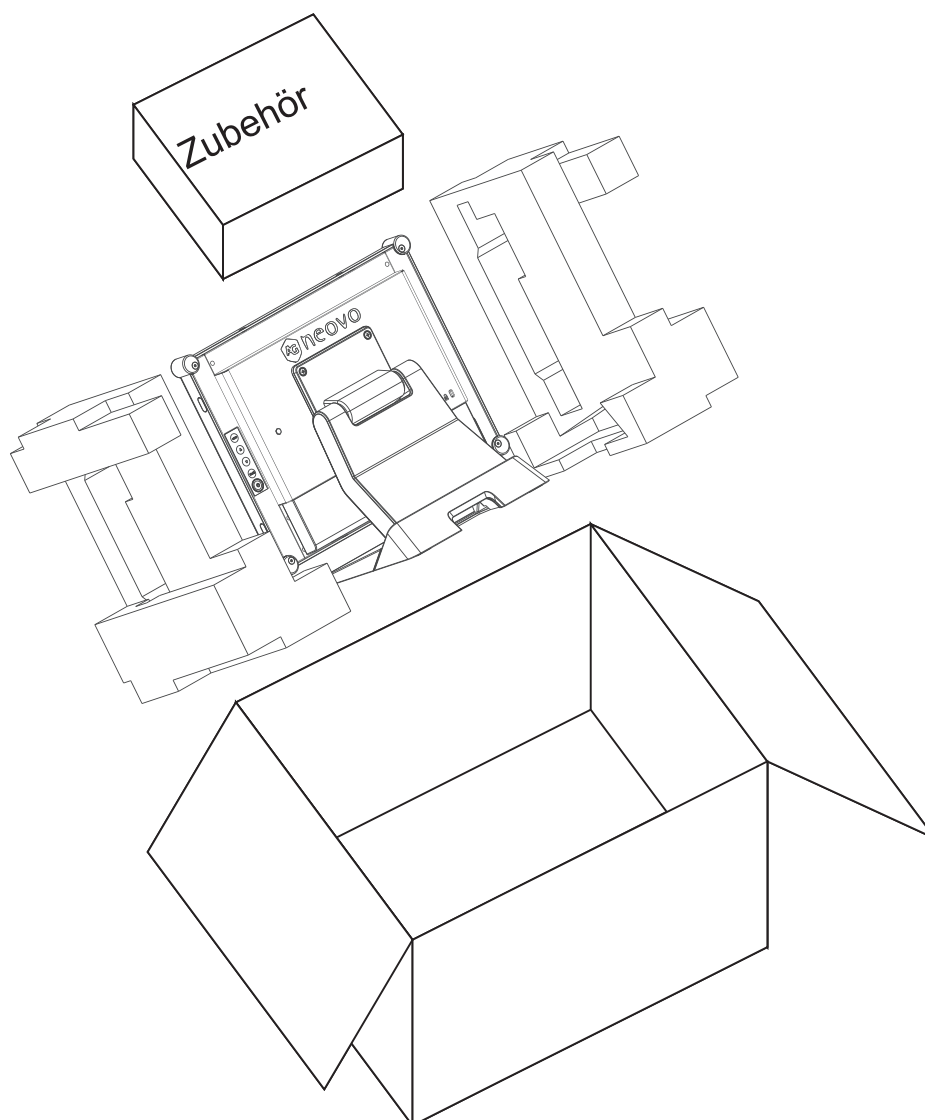

# ANHANG

TX-1702

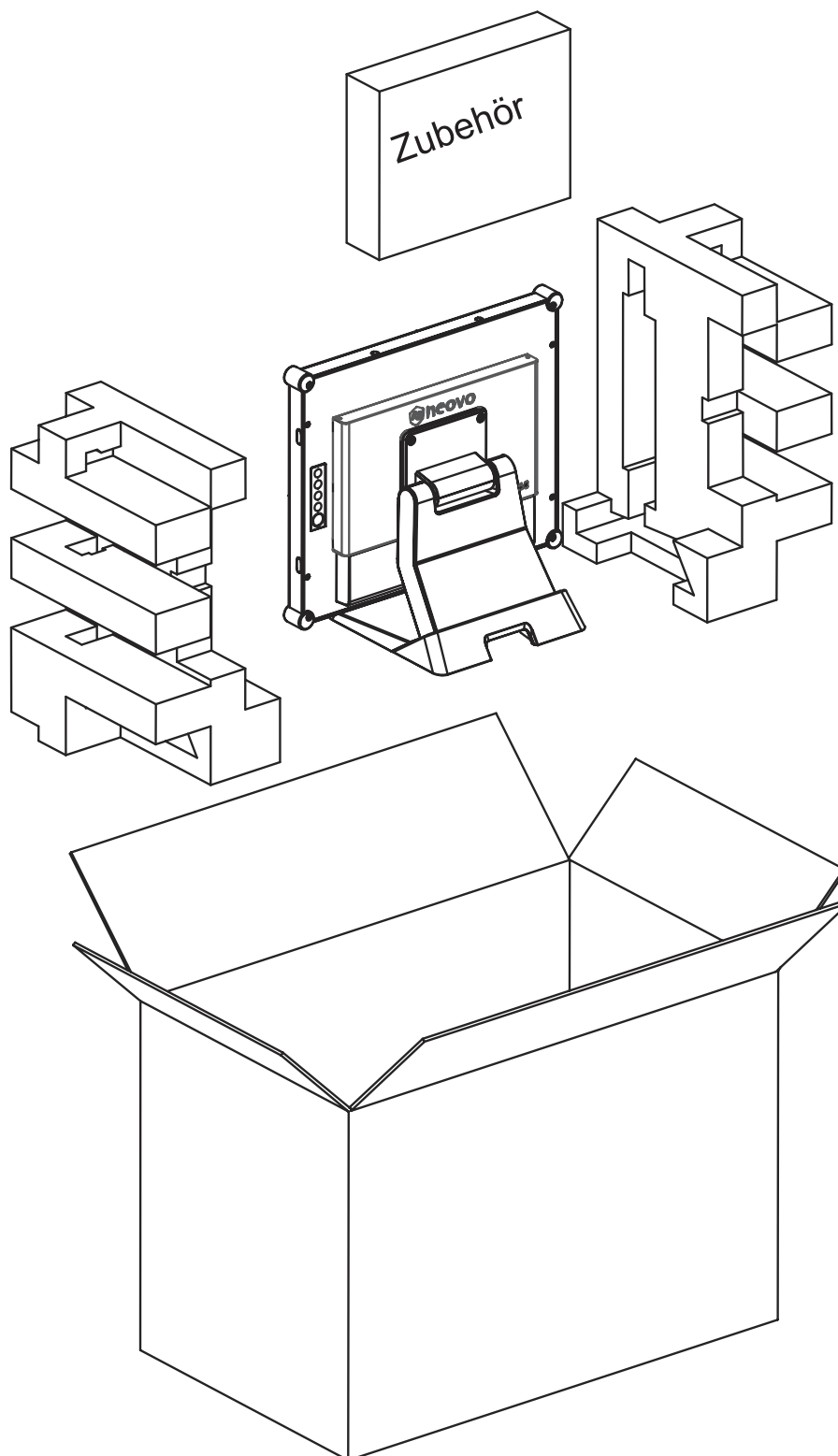



# ANHANG

TX-1902

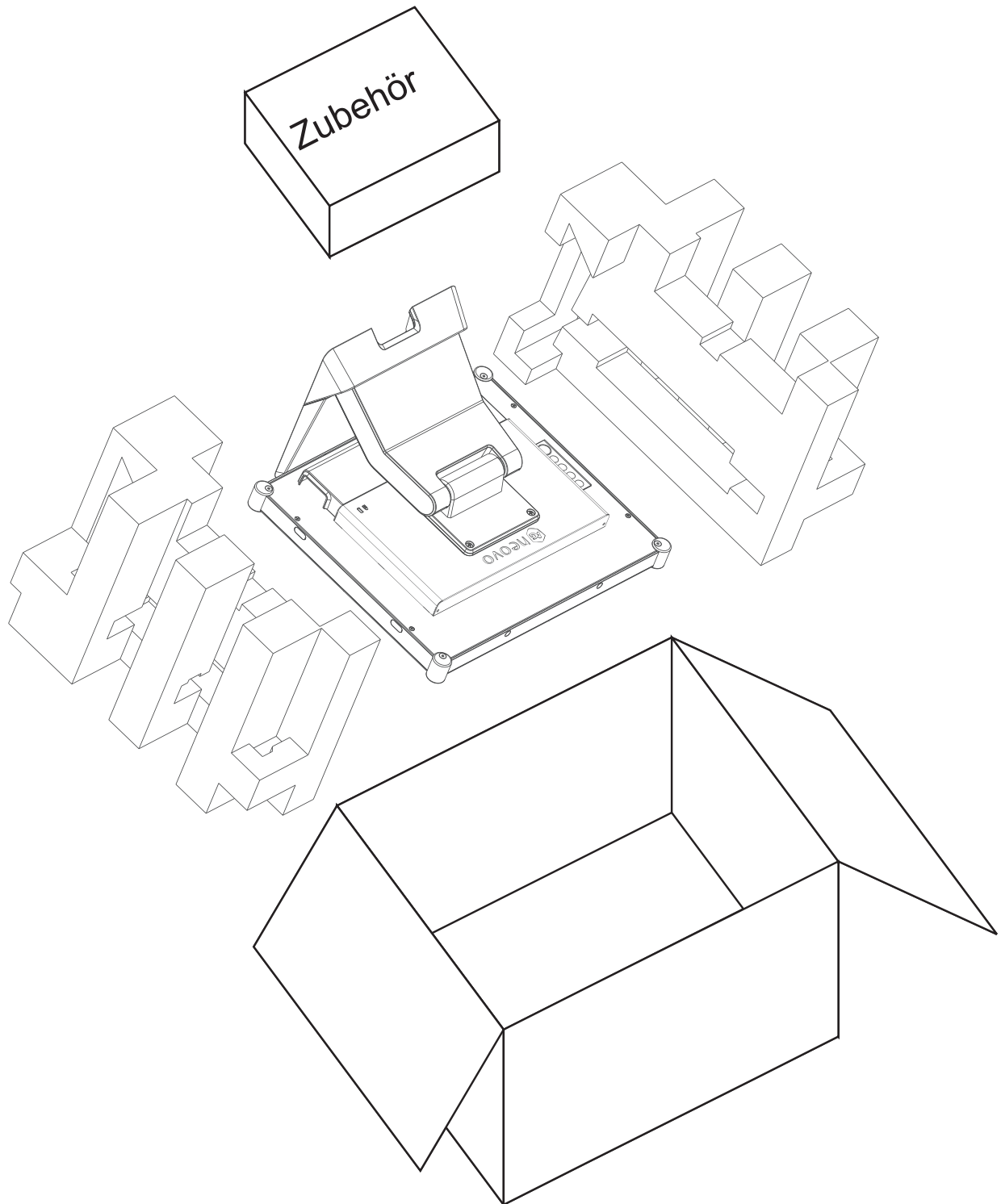

TX-2202

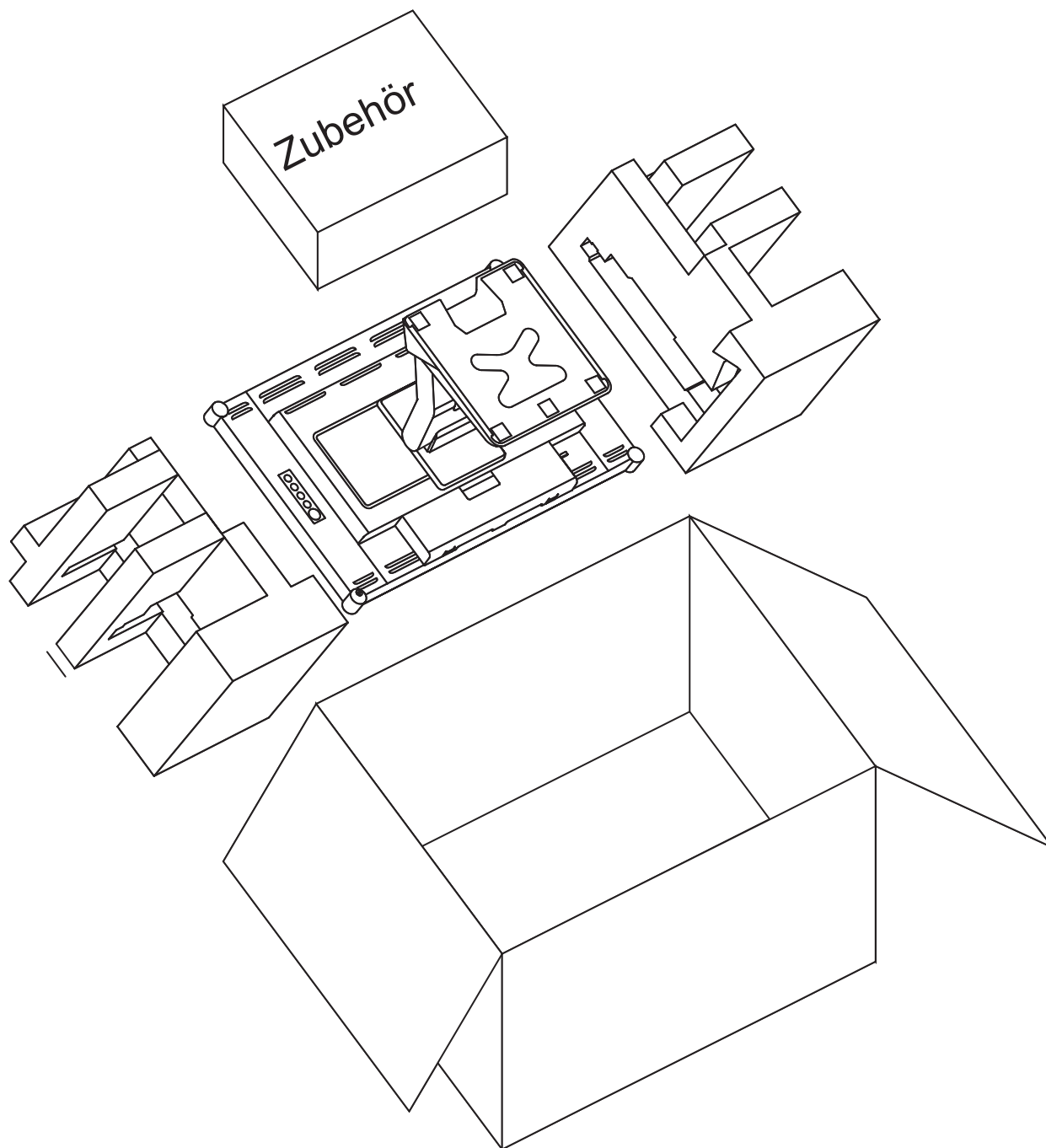

**Hinweis:**

- *Wir empfehlen, die Originalverpackung zu verwenden.*
- *Legen Sie den LCD-Monitor beim erneuten Verpacken vorsichtig in seinen Karton und achten Sie darauf, dass der Glasbildschirm nicht mit Gegenständen in Kontakt kommt.*

# KAPITEL 7: TECHNISCHE DATEN

## 7.1 Technische Daten des Monitors

		TX-1502	TX-1702	TX-1902	TX-2202
Panel	Panel Type	LED-Backlit TFT LCD (VA Technology)	LED-Backlit TFT LCD (VA Technology)	LED-Backlit TFT LCD (VA Technology)	LED-Backlit TFT LCD (IPS Technology)
	Panel Size	15.0"	17.0"	18.9"	21.5"
	Max. Resolution	XGA 1024 x 768	SXGA 1280 x 1024	SXGA 1280 x 1024	FHD 1920 x 1080
	Pixel Pitch	0.297 mm	0.264 mm	0.294 mm	0.248 mm
	Brightness	350 cd/m <sup>2</sup>	250 cd/m <sup>2</sup>	250 cd/m <sup>2</sup>	250 cd/m <sup>2</sup>
	Contrast Ratio	800:1	1000:1	1000:1	1000:1
	Viewing Angle (H/V)	160°/150°	170°/160°	170°/160°	178°/178°
	Display Colour	16.2M	16.2M	16.2M	16.2M
	Response Time	5 ms	3 ms	3 ms	5 ms
	Surface Treatment	Anti-Glare Treatment (Haze 25%), 3H Hard Coating	Anti-Glare Treatment (Haze 25%), 3H Hard Coating	Anti-Glare Treatment (Haze 25%), 3H Hard Coating	Anti-Glare Treatment (Haze 25%), 3H Hard Coating
Frequency (H/V)	H Freq.	31 kHz-61 kHz	31 kHz-80 kHz	31 kHz-80 kHz	30 kHz-84 kHz
	V Freq.	55 Hz-75 Hz	50 Hz-75 Hz	50 Hz-75 Hz	50 Hz-76 Hz
Input	DisplayPort	x 1	x 1	x 1	x 1
	HDMI	x 1	x 1	x 1	x 1
	VGA	15-Pin D-Sub x 1	15-Pin D-Sub x 1	15-Pin D-Sub x 1	15-Pin D-Sub x 1
External Control	RJ11	Yes	Yes	Yes	Yes
Touch Screen	Technology	Projective Capacitive	Projective Capacitive	Projective Capacitive	Projective Capacitive
	Positional Accuracy	± 2.0mm	± 2.0mm	± 2.0mm	± 2.5 mm
	Panel Interface	USB (Type-B)	USB (Type-B)	USB (Type-B)	USB (Type-B)
	Multi-touch Plug & Play	10-point touch for Windows® 7/8/10	10-point touch for Windows® 7/8/10	10-point touch for Windows® 7/8/10	10-point touch for Windows® 7/8/10
	Single Touch Support by Driver	Windows VISTA/XP/2000/CE/XP Embedded, Mac OS	Windows VISTA/XP/2000/CE/XP Embedded, Mac OS	Windows VISTA/XP/2000/CE/XP Embedded, Mac OS	Windows VISTA/XP/2000/CE/XP Embedded, Mac OS
	Multi-touch Support by Driver	Linux Android 2.1 upward and 4.0	Linux Android 2.1 upward and 4.0	Linux Android 2.1 upward and 4.0	Linux Android 2.1 upward and 4.0
Power	Power Supply	External	External	External	External
	Power Requirements	DC 12V, 2.5A	DC 12V, 2.5A	DC 12V, 2.5A	DC 12V, 4A
	On Mode	8W (On)	10W (On)	12W (On)	16W (On)
	Stand-by Mode	<0.6W	<0.8W	<0.8W	<0.7W
	Off Mode	<0.3W	<0.3W	<0.3W	<0.3W
Glass	Thickness	3.1 mm (0.12")	3.1 mm (0.12")	3.1 mm (0.12")	2.05 mm (0.08")
	Transmission Rate	> 90%	> 85%	> 85%	> 90%
	Hardness	> 7H	> 7H	> 7H	> 7H
Operating Conditions	Temperature	0°C-40°C (32°F-104°F)	0°C-40°C (32°F-104°F)	0°C-40°C (32°F-104°F)	0°C-40°C (32°F-104°F)
	Humidity	20%-80% (non-condensing)	20%-80% (non-condensing)	20%-80% (non-condensing)	20%-80% (non-condensing)
Storage Conditions	Temperature	-20°C-60°C (-4°F-140°F)	-20°C-60°C (-4°F-140°F)	-20°C-60°C (-4°F-140°F)	-20°C-60°C (-4°F-140°F)
	Humidity	10%-90% (non-condensing)	10%-90% (non-condensing)	10%-90% (non-condensing)	10%-90% (non-condensing)
Mounting	VESA FPM PMI	Yes (100 x 100 mm)	Yes (100 x 100 mm)	Yes (100 x 100 mm)	Yes (100 x 100 mm)
Stand	Tilt	-5° to 90°	-5° to 90°	-5° to 90°	-5° to 90°
Security	Kensington Security Slot	Yes	Yes	Yes	Yes
Dimensions	Product with Base (W x H x D)	348.4 x 312.7 x 214.2 mm (13.7" x 12.3" x 8.4")	380.0 x 343.4 x 214.2 mm (15.0" x 13.5" x 8.4")	427.0 x 374.6 x 214.2 mm (16.8" x 14.7" x 8.4")	528.6 x 346.7 x 214.2 mm (20.8" x 13.7" x 8.4")
	Packaging (W x H x D)	415.0 x 370.0 x 290.0 mm (16.3" x 14.6" x 11.4")	450.0 x 418.0 x 277.0 mm (17.7" x 16.5" x 10.9")	500.0 x 460.0 x 300.0 mm (19.7" x 18.1" x 11.8")	610.0 x 460.0 x 320.0 mm (24.0" x 18.1" x 12.6")
Weight	Product with Base	4.6 kg (10.1 lb)	5.8 kg (12.8 lb)	6.5 kg (14.3 lb)	6.1 kg (13.5 lb)
	Packaging	7.0 kg (15.4 lb)	8.0 kg (17.6 lb)	8.3 kg (18.7 lb)	9.8 kg (21.6 lb)

**Hinweis:** Änderungen sämtlicher technischen Daten sind vorbehalten.

# KAPITEL 7: TECHNISCHE DATEN

## 7.2 Abmessungen des Monitors

TX-1502

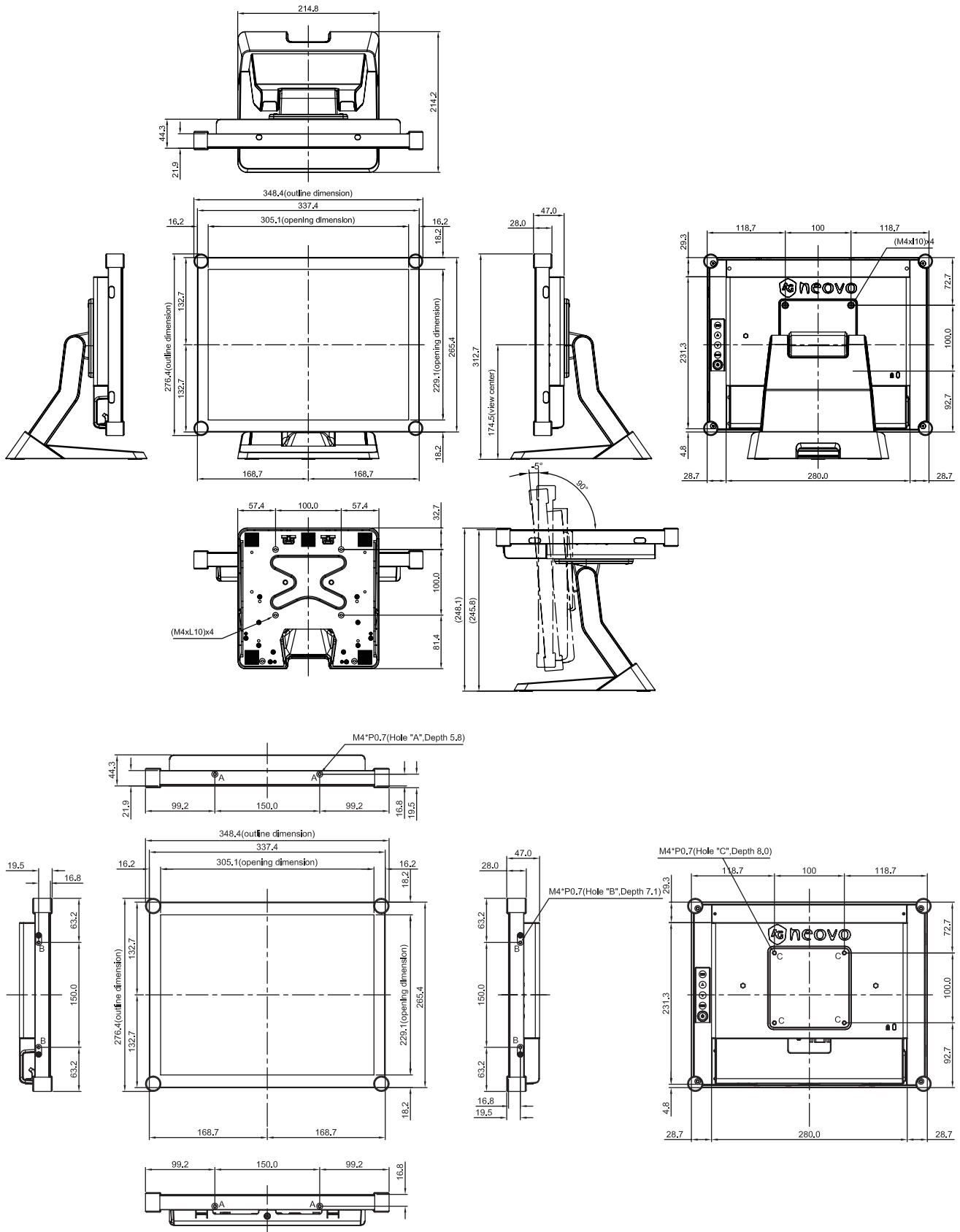

# TECHNISCHE DATEN

TX-1702

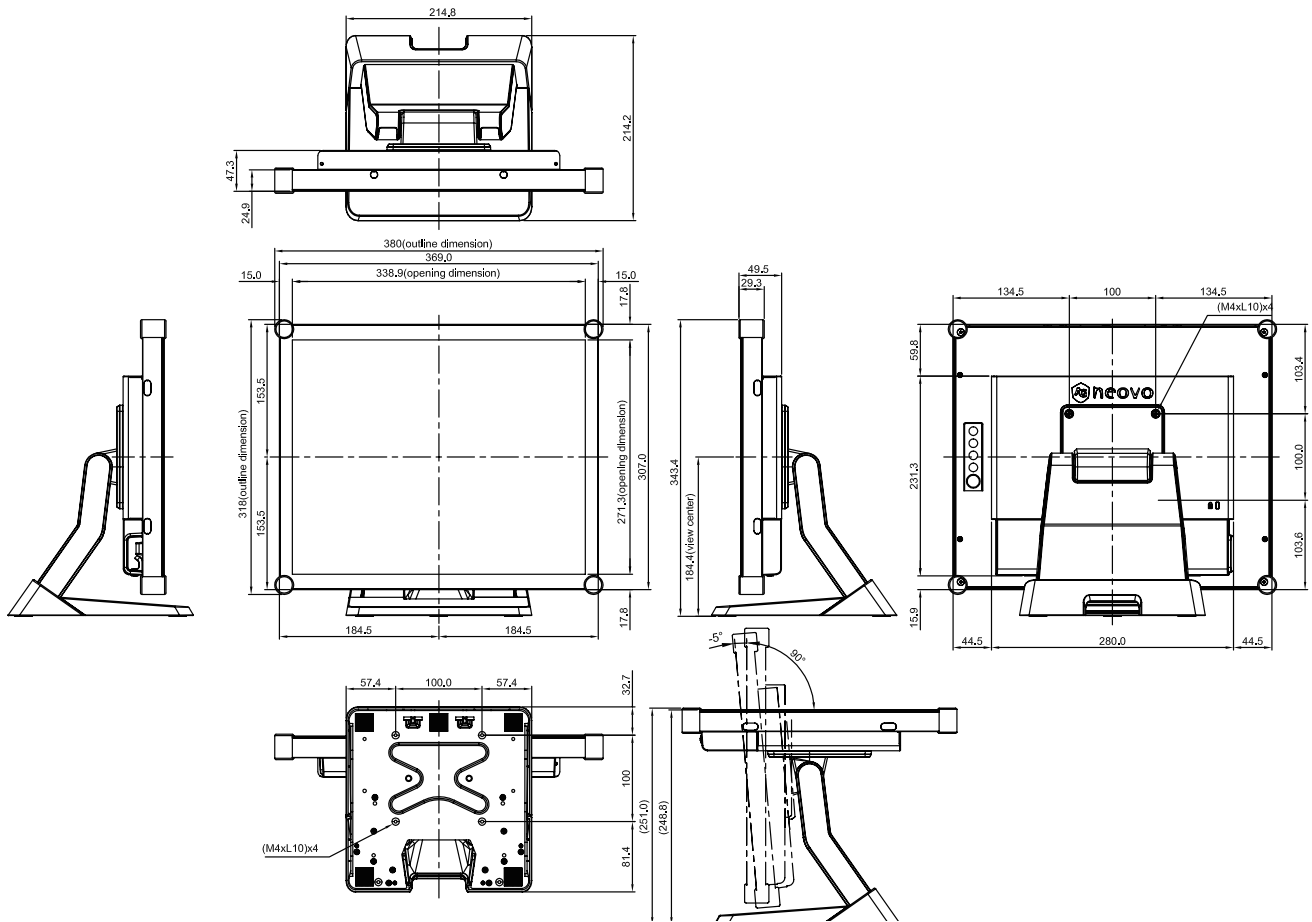

# TECHNISCHE DATEN

TX-1902

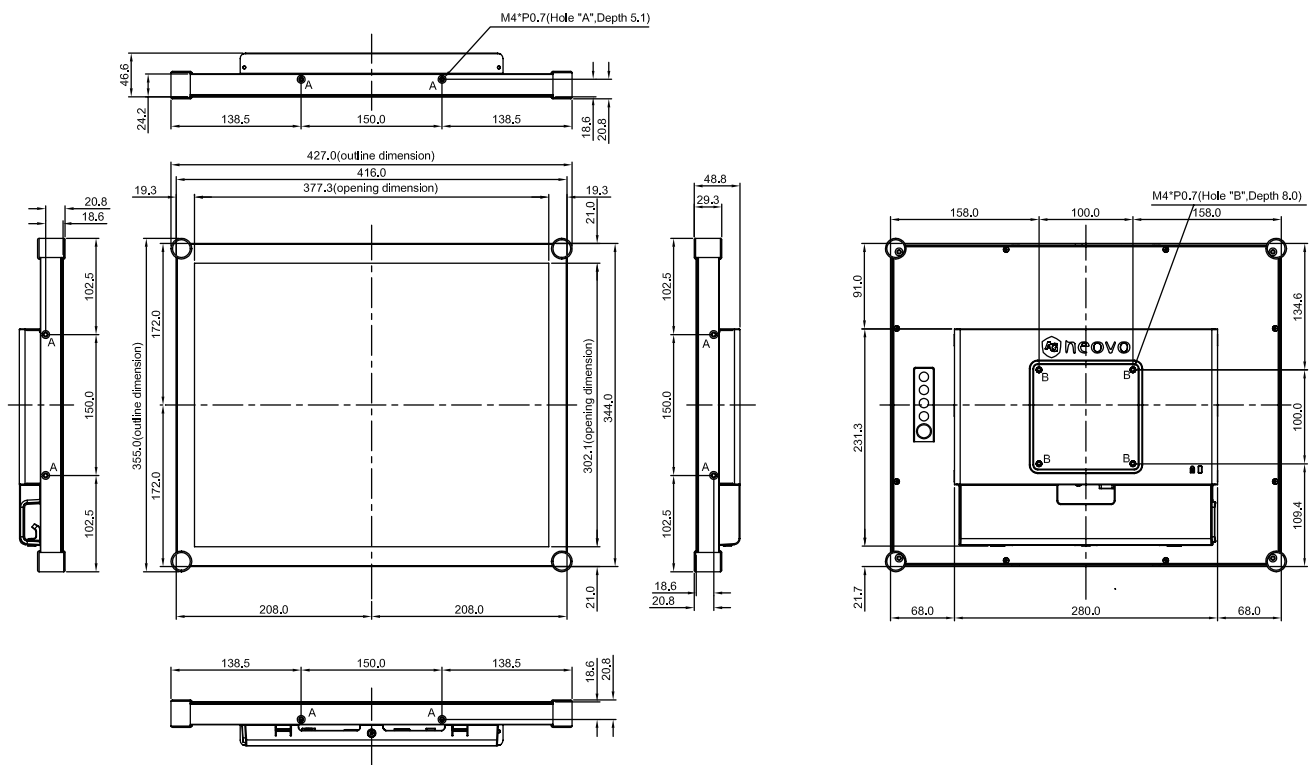
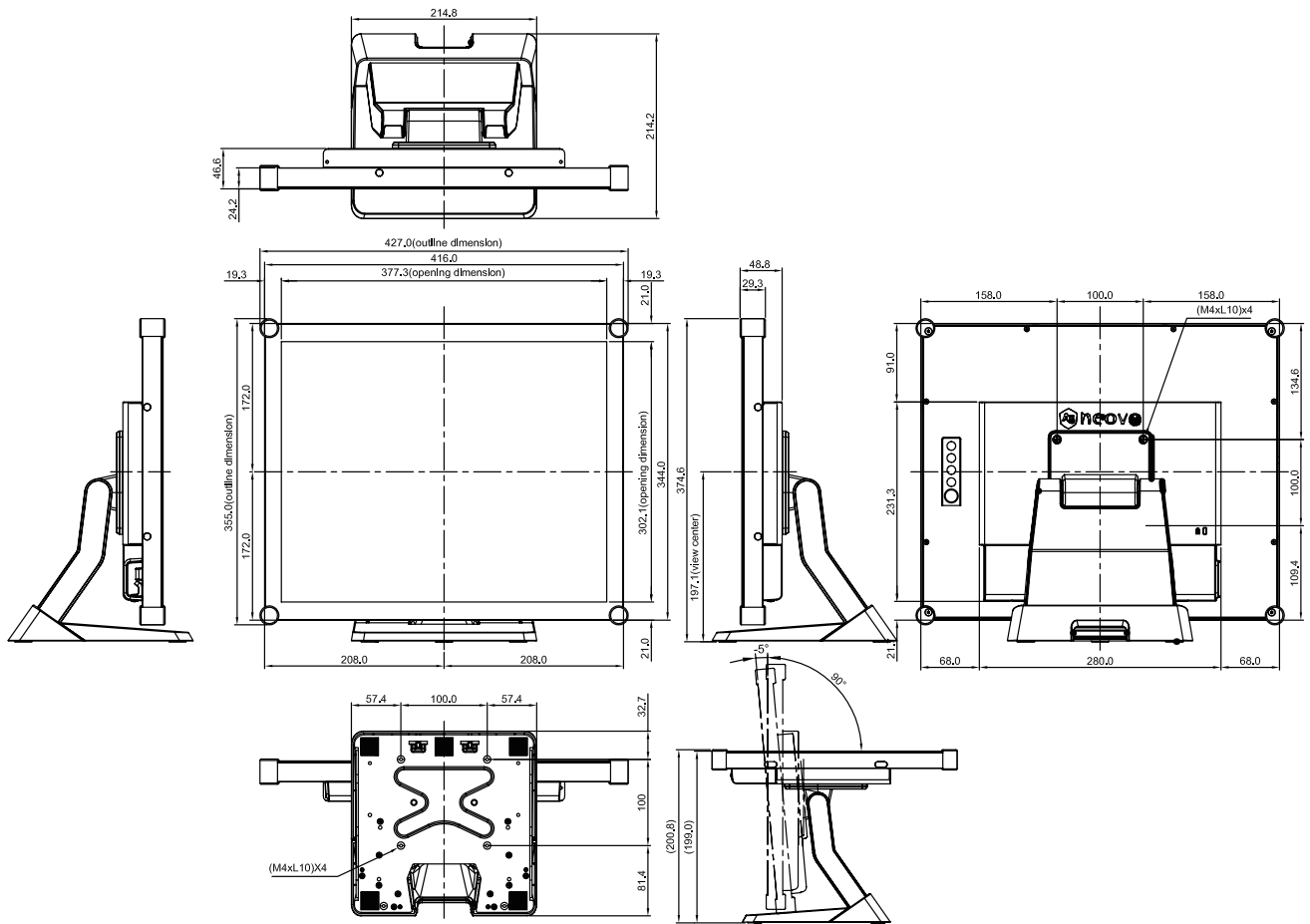

# TECHNISCHE DATEN

TX-2202

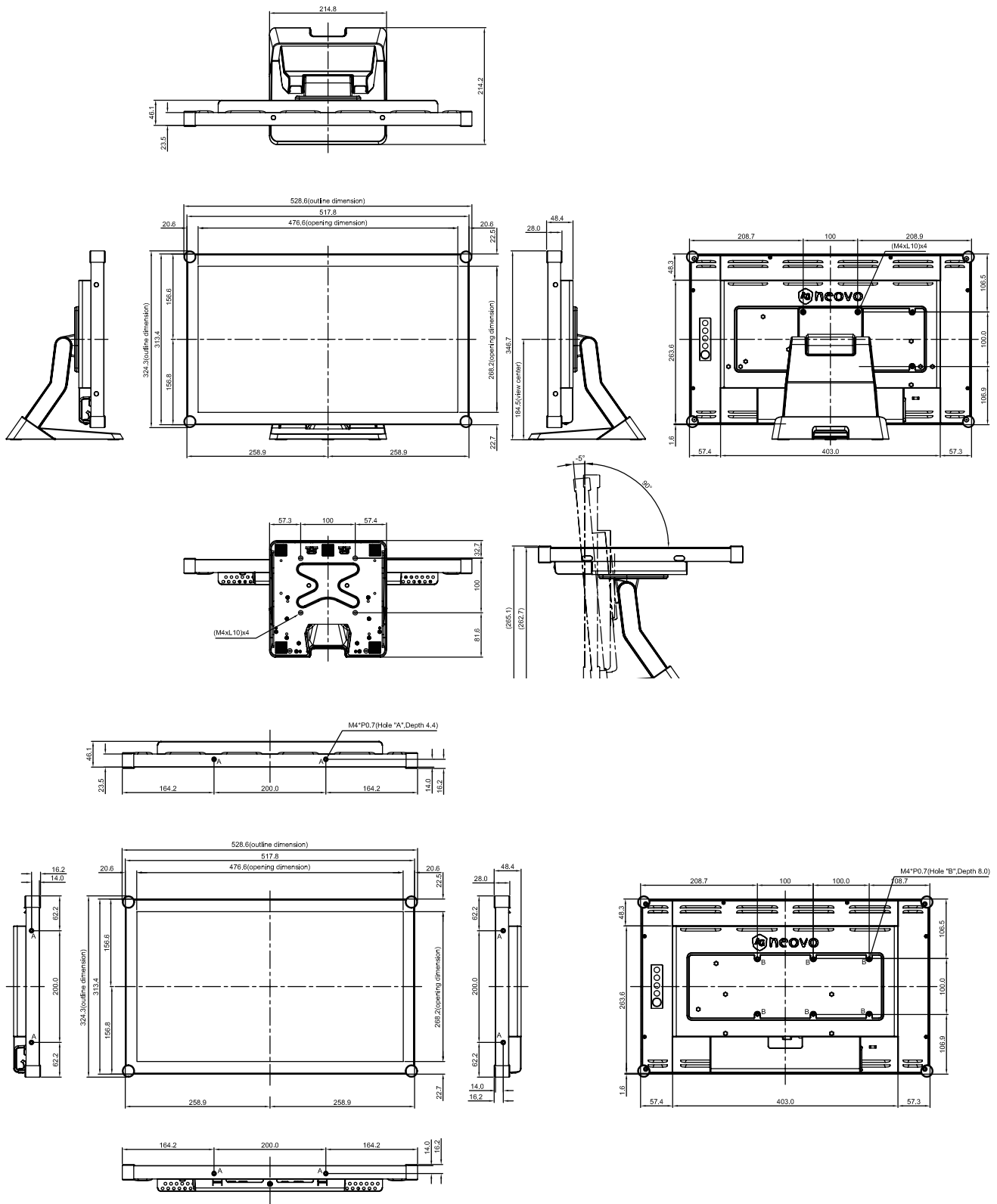

**AG Neovo**

Company Address: 5F-1, No. 3-1, Park Street, Nangang District, Taipei, 11503, Taiwan.

Copyright © 2021 AG Neovo. All rights reserved.

TX2220/TX1920/TX1720/TX1520\_UM\_V010

TX-1502/1702/1902/2202 Eprel registration number: 456259/456260/456262/456264