

MANUALE D'USO

FRULLATORE COMPATTO

IT

INSTRUCTION MANUAL

PERSONAL BLENDER

EN

MANUEL D'UTILISATION

MINI-BLENDER

FR

BEDIENUNGSHANDBUCH

KOMPAKT-STANDMIXER

DE

GEBRUIKSAANWIJZING

COMPACTE BLENDER

NL

MANUAL DE USO

BATIDORA COMPACTA

ES

MANUAL DE UTILIZAÇÃO

LIQUIDIFICADOR COMPACTO

PT

BRUKSANVISNING

KOMPAKT MIXER

SV

РУКОВОДСТВО ПО ЭКСПЛУАТАЦИИ

МИНИ БЛЕНДЕР

RU

BRUGERVEJLEDNING

KOMPAKT BLENDER

DA

INSTRUKCJA OBSŁUGI

KOMPAKTOWY BLENDER

PL

KÄYTTÖOPAS

KOMPAKTI TEHOSEKOITIN

FI

BRUKSANVISNING

KOMPAKT BLENDER

NO

دليل التعليمات

خلاط شخصي

AR

 smeg

Informazioni importanti per l'utente
Important information for the user
Informations importantes pour l'utilisateur
Wichtige Informationen für den Benutzer
Belangrijke informatie voor de gebruiker
Información importante para el usuario
Informações importantes para o utilizador
Viktig information för användaren
Важная информация для пользователя
Viktig information til brukeren
Ważne informacje dla użytkownika
Tärkeitä tietoja käyttäjälle
Viktig informasjon for brukere
معلومات هامة للمستخدم



Avvertenze / Recommendations / Avertissements / Hinweise / Waarschuwingen / Advertencias / Advertências / Varningar / Меры предосторожности / Advarsler / Ostrzeżenia / Varoitukset / Advarsler / تحذيرات



Descrizione / Description / Description / Beschreibung / Beschrijving / Descripción / Descrição / Beskrivning / Описание / Beskrivelse / Opis / Kuvaus / Beksrivelse / الوصف



Use / Use / Utilisation / Gebrauch / Gebruik / Uso / Utilização / Användning / Использование / Anvendelse / Użytkowanie / Käyttö / Bruk / الإستعمال



Pulizia e manutenzione / Cleaning and care / Nettoyage et entretien / Reinigung und Wartung / Reiniging en onderhoud / Limpeza y mantenimiento / Limpeza e manutenção / Rengöring och underhåll / Чистка и техническое обслуживание / Rengøring og vedligeholdelse / Czystczenie i konserwacja / Puhdistus ja hoito / Rengjøring og vedlikehold / التنظيف و الصيانة



Avvertenza di sicurezza / Safety instructions / Consignes de sécurité / Sicherheitshinweise / Veiligheidswaarschuwingen / Advertencia de seguridad / Advertências de segurança / Säkerhetsvarning / Предупреждение о безопасности / Turvallisuuteen liittyvät varoitukset / Sikkerhetsadvarsler / تحذير للسلامة



Informazione / Information / Information / Information / Informatie / Información / Informação / Information / Информация / Information / Informacja / Tietoja / Informasjon / معلومات



Suggerimento / Advice / Conseil / Empfehlungen / Aanbeveling / Sugerencia / Sugestões / Råd / Рекомендация / Forslag / Porada / Neuvo / Forslag / اقتراحات

Gentile Cliente, La ringraziamo vivamente per il Suo acquisto. I nostri prodotti sono unici perché uniscono una spiccata ricerca estetica alla progettazione tecnica innovativa. Essi sono coordinati con altri prodotti in gamma e possono costituire elementi d'arredo e di design. Augurandole di apprezzare appieno le funzionalità del Suo elettrodomestico, Le porgiamo i nostri più cordiali saluti.

Dear Customer, Thank you for purchasing one of our appliances. Our products are unique because they combine iconic style with innovative technical solutions. They match perfectly with other products in our range and work equally well as a standalone design objects in your kitchen. We hope you enjoy using your new appliance! Best regards.

Cher client, merci beaucoup pour votre achat. Nos produits sont uniques car ils combinent une forte recherche esthétique avec une conception technique innovante. Ils sont coordonnés avec d'autres produits de la gamme et peuvent constituer des éléments d'ameublement et de design. En espérant que vous pourrez apprécier pleinement votre nouvel appareil électroménager, nous vous adressons nos meilleures salutations.

Sehr geehrter Kunde, wir danken Ihnen herzlich für den Kauf. Unsere Produkte sind einzigartig, da sich in ihnen eine gewissenhafte Designforschung und eine innovative technische Planung vereinen. Sie sind mit anderen Produkten des Sortiments kombinierbar und stellen ausgefallene Einrichtungs- und Designgegenstände dar. Wir hoffen, dass Sie Ihr neues Haushaltsgerät voll und ganz schätzen werden und verbleiben mit freundlichen Grüßen.

Beste klant, hartelijk dank voor uw aankoop. Onze producten zijn uniek omdat ze esthetiek combineren met innovatief technisch ontwerp. De producten zijn uitstekend te combineren andere producten van het assortiment en kunnen worden gebruikt als meubel- en designelementen. We hopen dat u volop van uw nieuwe huishoudelijke apparaat zult genieten. Met vriendelijke groet

Estimado cliente, le damos las gracias por su compra. Nuestros productos son únicos porque combinan una notable búsqueda estética con un diseño técnico innovador. Se combinan con otros productos de la gama y se pueden utilizar como elementos de decoración y diseño. Le deseamos que pueda apreciar plenamente su nuevo electrodoméstico. Le enviamos nuestros saludos más cordiales.

Prezado cliente, Muito obrigado pela sua compra. Os nossos produtos são únicos porque combinam uma forte busca estética com um desenho técnico inovador. São coordenadas com outros produtos da linha e podem constituir elementos de decoração e design. Esperando que possa desfrutar totalmente das funcionalidades do seu eletrodoméstico, enviamos-lhe os nossos melhores cumprimentos.

Bästa kund, vi vill tacka dig för ditt köp. Våra produkter är unika eftersom de kombinerar ett estetiskt nytänkande med innovativ teknik. Våra produkter passar med de andra i samma serie och kan användas som föremål inom heminredningen för att ge en särskild känsla av stil i ditt hem. Vi hoppas att du till fullo kommer att uppskatta funktionerna hos din hushållsmaskin. Med bästa hälsningar.

Уважаемый покупатель! Благодарим Вас за покупку. Наши изделия уникальны, поскольку они сочетают в себе великолепный дизайн и передовые технические решения. Кроме того, они комбинируются с другими изделиями из этой линейки и могут стать стильными элементами интерьера и дизайна. Надеемся, что Вы в полной мере оцените функциональные возможности Вашего бытового прибора. С наилучшими пожеланиями.

Kære Kunde, mange tak for dit køb. Vores produkter er unikke, da de forener æstetisk research og innovativt teknisk design. De passer perfekt sammen med de andre produkter i serien, og kan stå som et enkeltstående møbel af design. Vi håber, at du vil værdsætte din hårde hvidevares funktionalitet, og sender de bedste hilsner.

Szanowny Kliencie, Dziękujemy za Twój zakup. Nasze produkty są wyjątkowe, ponieważ łączą intensywne badania estetyczne z innowacyjnym projektem technicznym. Są one skoordynowane z innymi produktami z asortymentu i mogą stanowić elementy wyposażenia i wystroju. Mamy nadzieję, że będą Państwo mogli w pełni korzystać z funkcjonalności tego urządzenia. Serdecznie pozdrawiamy.

Arvoisa Asiakas, kiitämme sinua hankintasi johdosta. Tuotteemme ovat ainutlaatuisia, koska niissä yhdistyvät esteettisyys ja innovatiivinen tekninen suunnittelu. Ne sopivat yhteen muiden valikoimaan kuuluvien tuotteiden kanssa toimien samalla sisustus- ja design-tuotteina. Toivomme, että voit nauttia täysin siemauksin kodinkoneesi toiminnoista. Sydämellisin terveisin.

Kjære kunde. Vi takker for at dere valgte å kjøpe et av våre produkter. Våre produkter er unike fordi de forener søken etter estetikk med en nyskapende teknisk design. De koordineres med andre produkter i vårt sortiment og kan ha funksjon som både møbel- og designvare. Vi håper du får fullt utbytte av ditt husholdningsapparat, og sender deg våre beste hilsener.

تحتفظ جهة التصنيع بحقوقها في إجراء أية تغييرات تراها ضرورية لتحسين منتجاتها دون إخطار مسبق. لذا، تعتبر الرسوم التوضيحية والأوصاف الواردة في هذا الدليل غير ملزمة ولكنها إرشادية فقط.

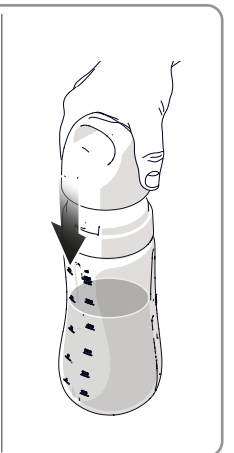
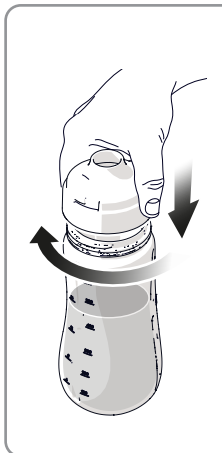
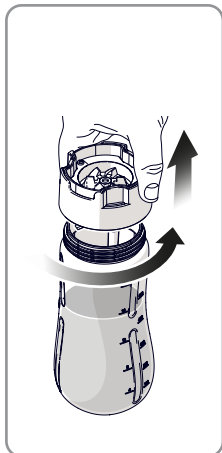
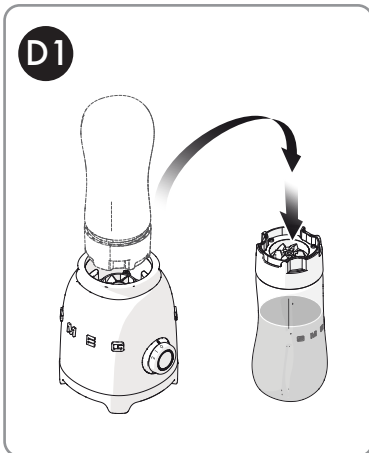
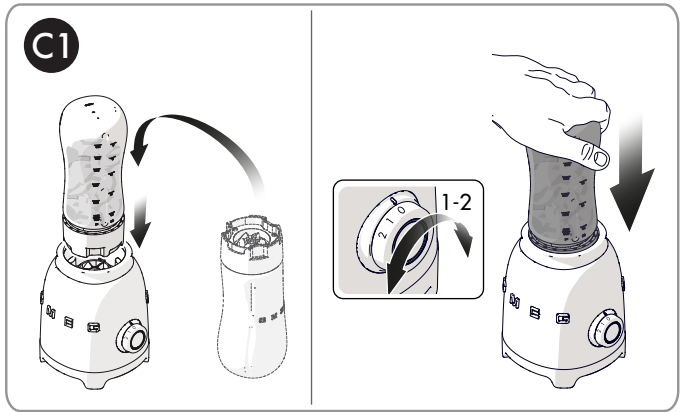
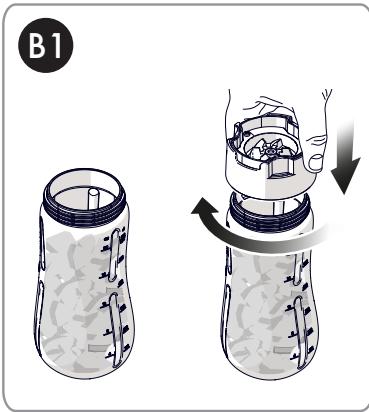
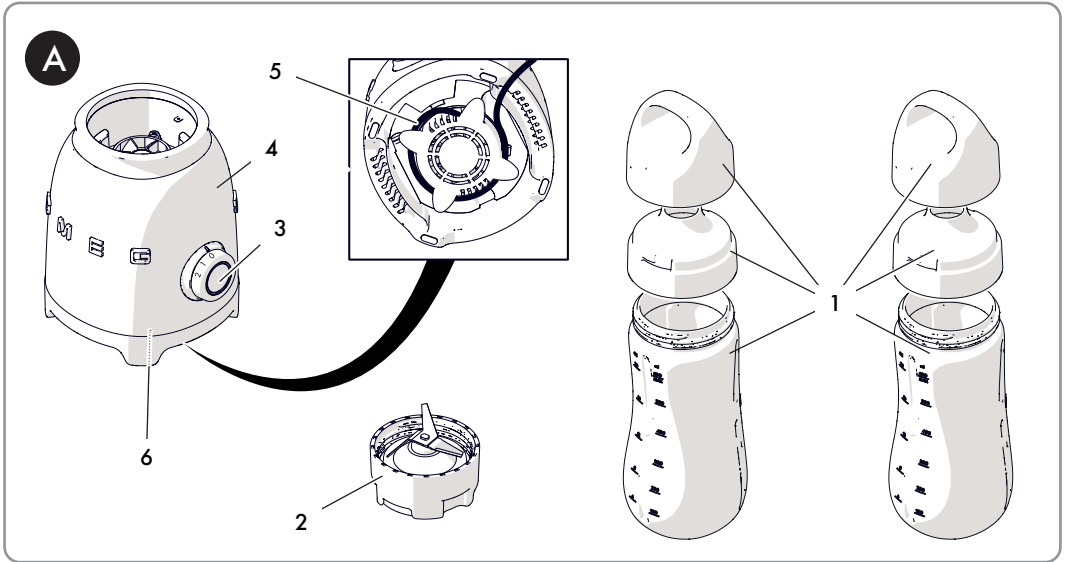



1 Avvertenze

Questo manuale d'uso costituisce parte integrante dell'apparecchio e deve essere conservato integro e a portata di mano dell'utente per tutto il ciclo di vita dell'apparecchio.

1.1 Destinazione d'uso

- L'inosservanza delle avvertenze di sicurezza e la mancata lettura delle istruzioni per gli utilizzatori può causare un uso improprio dell'apparecchio e conseguenti lesioni personali.
- Non utilizzare l'apparecchio per altri scopi diversi da quelli per il quale è stato concepito. L'apparecchio in combinazione con le bottiglie può essere utilizzato per tritare, mescolare ed emulsionare vari ingredienti per la preparazione di bevande, succhi e smoothie.
- L'apparecchio non è concepito per funzionare con temporizzatori esterni o con sistemi di comando a distanza.
- Utilizzare l'apparecchio esclusivamente in ambienti chiusi.
- L'apparecchio può essere utilizzato in applicazioni domestiche e similari, quali:
 - nella zona cucina per il personale in negozi, negli uffici e in altri ambienti lavorativi;
 - nei bed and breakfast e agriturismo;
 - da clienti in alberghi, motel e ambienti residenziali.
- Altri utilizzi, come in ristoranti, bar e caffetterie, sono impropri.

1.2 Avvertenze generali di sicurezza

Seguire tutte le avvertenze di sicurezza per un utilizzo sicuro dell'apparecchio:

- Prima di utilizzare l'apparecchio leggere attentamente questo manuale d'uso.
- Non lasciare l'apparecchio incustodito mentre è in funzione.
- Non utilizzare l'apparecchio se il cavo di alimentazione o la spina risultano danneggiati o se l'apparecchio è caduto a terra o si è danneggiato in qualche modo.
- Se il cavo di alimentazione elettrica è danneggiato, contattare il servizio di assistenza tecnica per la sua sostituzione.
- Il cavo è volutamente corto per evitare incidenti. Non utilizzare una prolunga.
- Evitare che il cavo di alimentazione entri in contatto con spigoli vivi.
- Non tirare il cavo per rimuovere la spina dalla presa di corrente.
- Non posizionare l'apparecchio sopra o vicino a fornelli gas o elettrici accesi, all'interno di un forno o in prossimità di fonti di calore.
- Non tentare mai di riparare l'apparecchio da soli: in caso di guasto farlo riparare esclusivamente da un tecnico qualificato.
- Non apportare modifiche all'apparecchio.
- Non tentare mai di spegnere una fiamma/incendio con acqua: spegnere l'apparecchio, togliere la spina dalla presa di corrente e coprire la fiamma con un coperchio o con una coperta ignifuga.
- Durante il funzionamento evitare il contatto con le parti in movimento. Tenere mani, capelli, vestiti e utensili lontano dalle parti in movimento durante



Avvertenze

il funzionamento per evitare lesioni personali e/o danni all'apparecchio.

1.3 Avvertenze per questo apparecchio

- Fare molta attenzione nel maneggiare e svuotare la bottiglia e durante la sua fase di pulizia.
- Controllare che la bottiglia e il rispettivo gruppo lame siano fissati correttamente.
- Non riempire eccessivamente la bottiglia (massimo 600 ml).
- Le lame sono affilate: pericolo di taglio! Evitare di toccare le lame con le mani.
- Fare molta attenzione nel montaggio e smontaggio e durante la pulizia del gruppo lame.
- Non far funzionare il frullatore senza la bottiglia.
- Spegnere l'apparecchio e scollegare dalla presa di corrente prima di cambiare gli accessori o toccare le parti in movimento quanto è in funzione.
- Scollegare sempre l'apparecchio dall'alimentazione quando non è in funzione, se lasciato incustodito o in caso di guasto.
- Scollegare sempre l'apparecchio dall'alimentazione prima di montare e smontare i componenti.
- Scollegare sempre l'apparecchio dall'alimentazione e lasciarlo raffreddare prima di tutte le operazioni di pulizia.
- Controllare che la bottiglia sia ben fissata al gruppo lame prima di azionare l'apparecchio.
- Non utilizzare il frullatore in combinazione con parti o accessori di altri produttori.
- Utilizzare esclusivamente ricambi originali del produttore. L'uso di parti di ricambio non consigliati dal produttore potrebbe provocare incendi, scosse elettriche o lesioni alle persone.
- Appoggiare il frullatore solo su superfici piane ed asciutte.
- Non far funzionare il frullatore con bottiglia vuota.
- Non utilizzare il frullatore per riporre oggetti. Tenere la bottiglia vuota prima e dopo l'uso.
- Prima di introdurre liquidi caldi all'interno della bottiglia, lasciarli raffreddare finché non sono a temperatura ambiente.
- Non utilizzare detergenti aggressivi o oggetti taglienti per lavare o rimuovere residui dalla bottiglia.
- L'uso di questo apparecchio non è consentito a persone dalle ridotte capacità fisiche, sensoriali o mentali oppure con mancata esperienza e conoscenza nell'uso di apparecchiature elettriche, a meno che non siano supervisionate o istruite da persone adulte e responsabili per la loro sicurezza.
- L'uso di questo apparecchio non è consentito ai bambini. Tenere l'apparecchio e il cavo di alimentazione fuori dalla portata dei bambini.
- I bambini devono essere supervisionati affinché non giochino con l'apparecchio.
- Le istruzioni per la corretta pulizia dell'apparecchio sono riportate nella sezione "4 Pulizia e manutenzione".



1.4 Collegamento dell'apparecchio

Assicurarsi che la tensione e la frequenza della rete elettrica corrispondano a quelle indicate nella targa dati sul fondo dell'apparecchio.

In caso di incompatibilità tra la presa e la spina dell'apparecchio, contattare il servizio di Assistenza Tecnica per la loro sostituzione.

1.5 Responsabilità del costruttore

Il costruttore declina ogni responsabilità per danni subiti da persone e cose causati da:

- uso dell'apparecchio diverso da quello previsto;
- mancanza di lettura del manuale d'uso;
- manomissione anche di una singola parte dell'apparecchio;
- utilizzo di ricambi non originali;
- inosservanza delle avvertenze di sicurezza.



Conservare accuratamente queste istruzioni. Qualora l'apparecchio sia ceduto ad altre persone, consegnare loro anche queste istruzioni per l'uso.

Queste istruzioni possono essere scaricate dal sito Web Smeg "www.smeg.com".

1.6 Smaltimento



Questo apparecchio deve essere smaltito separatamente dagli altri rifiuti (Direttiva 2012/19/EU).

- Questo apparecchio non contiene sostanze in quantità tali da essere ritenute pericolose per la salute e l'ambiente, in conformità alle attuali direttive europee.
- Le vecchie apparecchiature elettriche non devono essere smaltite insieme ai rifiuti domestici! Nel rispetto della legislazione vigente, gli apparecchi elettrici giunti a fine vita devono essere conferiti ai centri di raccolta differenziata dei rifiuti elettrici ed elettronici. Per maggiori informazioni contattare le autorità locali preposte o gli addetti dei centri di raccolta differenziata.
- Conferire i materiali dell'imballaggio agli idonei centri di raccolta differenziata.



2 Descrizione del prodotto (Fig. A)

- 1) 2 Bottiglie da 600 ml con tappo e coperchio
- 2) Gruppo lame bottiglia
- 3) Manopola di comando
- 4) Base motore
- 5) Vano avvolgicavo
- 6) Targhetta di identificazione

2.1 Targhetta di identificazione

La targhetta di identificazione riporta i dati tecnici, il numero di matricola e la marcatura. La targhetta di identificazione non deve mai essere rimossa.

2.2 Descrizione delle parti

2 Bottiglie da 600 ml, tappo con beccuccio e coperchio

Bottiglie in Tritan™ Renew senza BPA con tappo con beccuccio e coperchio con guarnizione in silicone.

Gruppo lame bottiglia

Il gruppo lame in acciaio inox permette di preparare frullati, frappè, cocktail, ecc.



Lame affilate

Pericolo di taglio

- Evitare di toccare le lame con le mani.



Gli accessori che possono venire a contatto con gli alimenti sono costruiti con materiali conformi a quanto prescritto dalle leggi in vigore.

3 Uso



Pericolo di folgorazione:

- Inserire la spina in una presa di corrente conforme e dotata di messa a terra.
- Non manomettere la messa a terra.
- Non utilizzare un adattatore.
- Non utilizzare una prolunga.
- L'inosservanza di queste avvertenze può provocare la morte, un incendio o la folgorazione.

3.1 Prima del primo utilizzo

- Rimuovere eventuali etichette e adesivi dal frullatore e pulire la base motore con un panno umido.
- Rimuovere la bottiglia dal frullatore.
- Lavare e asciugare accuratamente (vedi sezione "4 Pulizia e manutenzione").



Pericolo di avvio accidentale:

Assicurarsi che il frullatore sia scollegato dalla presa di corrente prima di montare la bottiglia.



3.2 Modo d'uso della bottiglia (Fig. B1-C1-D1)

- Introdurre gli ingredienti nella bottiglia (1) facendo attenzione a non superare la capacità massima (600 ml) (Fig. B1).

i Prima di introdurre liquidi caldi all'interno della bottiglia, lasciarli raffreddare finché non sono a temperatura ambiente.

i Per risultati ottimali si suggerisce di:

- inserire prima gli ingredienti duri, poi quelli morbidi e a seguire i liquidi;
- verificare che gli ingredienti duri abbiano una dimensione massima di 1 cm x 1 cm;
- la parte liquida deve essere almeno il 50% di quella solida;
- è possibile inserire al massimo 4 cubetti di ghiaccio (circa 15gr l'uno), in combinazione con ingredienti liquidi e MAI a secco.

- Fissare il supporto lame (2) alla bottiglia, ruotandolo in senso orario. Assicurarsi che sia ben serrato (Fig. B1).

Attenzione

- Prestare molta attenzione alle lame e agli inserti affilati.

- Appoggiare la base del frullatore su una superficie piana e orizzontale. Collegarlo alla presa di corrente.
- Capovolgere la bottiglia (1) e appoggiarla alla base motore (4) (Fig. C1).

- Selezionare la velocità desiderata su 1 o 2 tramite la manopola di comando (3) in base al risultato che si desidera ottenere (Fig. C1).

- Premere delicatamente la bottiglia (1) verso il basso per far funzionare l'apparecchio. L'anello LED rimarrà acceso fisso fino al momento del rilascio della bottiglia (Fig. C1).

- Per interrompere il funzionamento, rilasciare la bottiglia (1). Il prodotto si arresta e il LED si spegne.

i Il frullatore non funziona se la bottiglia non è posizionata correttamente.



Attenzione

- Non scuotere la bottiglia durante il funzionamento.



Importante

- Il frullatore può essere utilizzato per un massimo di 60 secondi. Fare seguire una pausa di 60 secondi prima di iniziare una ulteriore lavorazione.



Attenzione

- Se il motore si blocca, spegnere immediatamente il frullatore, scolgarlo dall'alimentazione e lasciarlo raffreddare per almeno 10 minuti.



- Al termine della miscelazione, e quando le lame hanno smesso di girare, ruotare la manopola di comando (3) su "0".
- Estrarre la bottiglia (1) dalla base motore (4) e capovolgerla. Ruotare il gruppo lame (2) in senso antiorario per rimuoverlo (Fig. D1).
- Avvitare alla bottiglia il tappo e inserire il coperchio (Fig. D1).



Blocco di sicurezza

Il frullatore è provvisto di un blocco di sicurezza che spegne il frullatore automaticamente alla rimozione della bottiglia dal frullatore. Dispone inoltre di un dispositivo di protezione del motore che interviene in caso di surriscaldamento.

3.3 Consigli e suggerimenti generali

- Rimuovere eventuali elementi duri dai cibi da frullare (es. torsoli o noccioli dalla frutta, ossa dalla carne e simili).
- Non lasciare che i residui di cibo si secchino all'interno della bottiglia e sul gruppo lame per troppo tempo, in quanto potrebbero essere molto difficili da rimuovere. Si consiglia quindi di procedere alla pulizia immediatamente dopo l'utilizzo (vedi sezione "4 Pulizia e manutenzione").
- Alcuni alimenti, come le carote, possono macchiare la bottiglia. Si consiglia pertanto di procedere alla pulizia immediatamente dopo l'utilizzo (vedi sezione "4 Pulizia e manutenzione").



4 Pulizia e manutenzione



Uso non corretto. Rischio di danni alle superfici:

- Non utilizzare getti di vapore per pulire l'apparecchio.
- Non utilizzare sulle parti trattate superficialmente con finiture metalliche (ad es. anodizzazioni, nichelature, cromature), prodotti per la pulizia contenenti cloro, ammoniacca o candeggina.
- Non utilizzare detergenti abrasivi o corrosivi (ad es. prodotti in polvere, smacchiatori e spugnette metalliche).
- Non utilizzare materiali ruvidi, abrasivi o raschietti metallici affilati.

4.1 Pulizia della base del motore

Per una buona conservazione delle superfici esterne, occorre pulirle regolarmente al termine di ogni utilizzo, dopo averle lasciate raffreddare. Pulire con un panno morbido e umido e detergente neutro.

4.2 Pulizia dei componenti

Per agevolare la pulizia, si consiglia di pulire i componenti subito dopo l'utilizzo.

- Tutti i componenti sono lavabili in lavastoviglie, fatta eccezione del gruppo lame della bottiglia (2).
- In alternativa, è possibile lavare tutti i componenti a mano, con acqua calda e detergente neutro.
- Asciugare accuratamente i vari componenti prima di riporli.

Cosa fare se...

Cosa fare se...

Problema	Causa	Soluzione
Il motore non si avvia.	Il motore si è surriscaldato.	Disconnettere dalla corrente elettrica e lasciare raffreddare il motore.
	La spina non è correttamente inserita nella presa di corrente.	Collegare la spina alla presa di corrente. Non utilizzare adattatori o prolunghe. Controllare che l'interruttore generale sia inserito.
	Il cavo è difettoso.	Fare sostituire il cavo presso un Centro Assistenza autorizzato.
	Assenza di corrente elettrica.	Controllare che l'interruttore generale sia inserito.
	La bottiglia non è avvitata bene.	Verificare il posizionamento della bottiglia.
Il frullatore vibra.	Il motore è in posizione zero.	Selezionare una delle due velocità.
	Il frullatore non è appoggiato su un piano stabile.	Appoggiare il frullatore su una superficie stabile e piana.
	I piedini antiscivolo in gomma sono usurati.	Fare sostituire presso un Centro Assistenza autorizzato.
	E' stata impostata una velocità troppo alta o il carico è eccessivo.	Impostare una velocità più bassa e controllare di non aver sovraccaricato la bottiglia.

Cosa fare se...

Problema	Causa	Soluzione
Il frullatore si ferma durante il funzionamento e il LED bianco lampeggia.	Le lame potrebbero essersi inceppate.	Staccare la spina e liberare le lame utilizzando una spatola.



Nel caso il problema non sia stato risolto o per altre tipologie di guasti, contattare il servizio assistenza di zona.

Il costruttore si riserva di apportare senza preavviso tutte le modifiche che riterrà utili al miglioramento dei propri prodotti. Le illustrazioni e le descrizioni contenute in questo manuale non sono quindi impegnative ed hanno solo valore indicativo.

The manufacturer reserves the right to make any changes deemed necessary for the improvement of its products without prior notice. The illustrations and descriptions contained in this manual are therefore not binding and are merely indicative.

Le fabricant se réserve la faculté d'apporter, sans préavis, toutes les modifications qu'il jugera utiles pour l'amélioration de ses produits. Les illustrations et les descriptions figurant dans ce manuel ne sont pas contraignantes et n'ont qu'une valeur indicative.

Der Hersteller behält sich vor, ohne vorherige Benachrichtigung alle Änderungen vorzunehmen, die er zur Verbesserung seiner Produkte für nützlich erachtet. Die in diesem Handbuch enthaltenen Illustrationen und Beschreibungen sind daher unverbindlich und dienen nur zur Veranschaulichung.

De fabrikant behoudt zich het recht voor zonder waarschuwing alle wijzigingen aan te brengen die hij nodig acht om zijn producten te verbeteren. De afbeeldingen en de beschrijvingen die aanwezig zijn in deze handleiding zijn niet bindend, en hebben enkel een aanduidende waarde.

El fabricante se reserva el derecho a aportar sin aviso previo todas las modificaciones que considere útiles para la mejora de sus propios productos. Las ilustraciones y las descripciones contenidas en este manual no son vinculantes y tienen solo valor indicativo.

O fabricante reserva-se o direito de efetuar, sem aviso prévio, qualquer modificação que vise o melhoramento dos respetivos produtos. As ilustrações e descrições contidas neste manual não são, por isso, vinculativas e possuem apenas valor indicativo.

Tillverkaren förbehåller sig rätten att genomföra alla de ändringar som anses nödvändiga för att förbättra de egna produkterna utan att meddela detta i förväg. De illustrationer och beskrivningar som finns i aktuell manual är därmed inte bindande utan endast indikativa.

Для улучшения выпускаемой продукции изготовитель оставляет за собой право вносить без предварительного предупреждения любые изменения, которые он сочтет целесообразными. Рисунки и описания, содержащиеся в данном руководстве, не являются обязывающими и носят ознакомительный характер.

Fabrikanten forbeholder sig retten til, uden varsel, at udføre alle de ændringer, der vurderes nyttige for at forbedre egne produkter. Tegningerne og beskrivelserne i denne manual er derfor kun vejledende og ikke bindende.

Producent zastrzega sobie prawo do nanoszenia, bez uprzedniego powiadomienia, wszelkich zmian, które uzna za stosowne w celu ulepszenia swoich produktów. Rysunki i opisy zawarte w niniejszej instrukcji nie są zobowiązujące i mają jedynie charakter orientacyjny.

Valmistaja pidättää itsellään oikeuden tehdä ohjeisiin mielestään tarpeellisia muutoksia ilman ennakkoilmoitusta. Tässä oppaassa olevat kuvat ja piirrookset eivät näin ollen ole sitovia, vaan ne annetaan vain viitteellisessä mielessä.

Produzenten forbeholder seg rett til å foreta endringer på sine produkter grunnet tekniske fremskritt, uten forutgående varsel. Illustrasjonene og beskrivelsene i denne bruksanvisningen er derfor ikke bindende og skal kun betraktes som retningsgivende.

عملينا العزيز، شكرا لك على شراء أحد أجهزتنا. تعد منتجاتنا فريدة لأنها تجمع بين الأسلوب المميز والحلول التقنية المبتكرة. وهي تتناسب تماما مع المنتجات الأخرى في مجموعتنا وتعمل بنفس القدر كتصميمات قائمة بذاتها في مطبخك. نأمل أن تستمتع باستخدام هذا الجهاز الجديد! وتفضلوا بقبول وافر الاحترام والتقدير.