

auronic

ONTVOCHTIGER

NL - Handleiding - Ontvochtiger

EN - User manual - Dehumidifier

FR - Manuel d'utilisation - Déshumidificateur

Model/Modèle:

AU3228

AU3229

AU3230

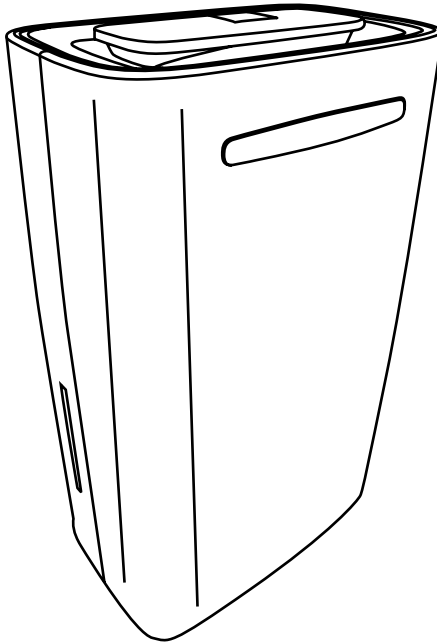

Lees de instructies - Please read the manual - Veuillez lire ce mode d'emploi

Index

NL – Handleiding	3
Introductie	3
Waarschuwingen en veiligheidsinstructies	3
Ontvangen van verzending	6
Producteigenschappen	7
Instructies voor gebruik	9
Onderhoud en reiniging	14
Opslag	15
Weggooiën - recyclen	17
Service en garantie	17
Disclaimer	17
EN – User manual	18
Introduction	18
Warnings and safety instructions	18
Receiving your shipment	21
Product features	22
Operating instructions	24
Maintenance and cleaning	29
Storage	30
Troubleshooting	30
Disposal - recycle	32
Service and warranty	32
Disclaimer	32
FR – Manuel d'utilisation	33
Introduction	33
Avertissements et consignes de sécurité	33
Recevoir la livraison	36
Caractéristiques du produit	37
Instructions d'utilisation	39
Entretien et nettoyage	44
Stockage	45
Problème - solution	45
Élimination - recyclage	47
Service et garantie	47
Clause de non-responsabilité	47

NL – Handleiding

INTRODUCTIE

Bedankt dat je hebt gekozen voor een Auronic product! Volg altijd de veiligheidsvoorschriften voor veilig gebruik. Mochten er vragen zijn over het product, neem dan contact met ons op via e-mail: service@auronic.nl.

Beoogd gebruik

Dit product is uitsluitend bedoeld om de luchtvochtigheid in woonruimtes, kelders of opslagruimtes met een omgevingstemperatuur van 5 tot 35°C te verminderen. Het product mag alleen binnenshuis worden gebruikt. Het product is uitsluitend bedoeld voor persoonlijk en niet voor commercieel gebruik.

Dit product is uitsluitend bestemd voor de doeleinden beschreven in de handleiding.

De leverancier is vrijgesteld van aansprakelijkheid voor enig letsel of schade veroorzaakt door het gebruik van het product buiten het beoogde gebruik ervan.

WAARSCHUWINGEN EN VEILIGHEIDSINSTRUCTIES



Let erop dat het verpakkingsmateriaal niet in handen komt van kinderen. Zij kunnen erin stikken!

Lees voor gebruik de gebruiksaanwijzing aandachtig door en bewaar deze goed!

Neem altijd de volgende voorzorgsmaatregelen in acht wanneer je gebruik maakt van 'de ontvochtiger', hierna te noemen 'het product'.

Algemeen

- Let op de risico's en consequenties die verbonden zijn aan misbruik van het product. Misbruik kan resulteren in persoonlijk letsel en schade aan het product.
- Laat minstens 20 cm aan ventilatieruimte vrij rondom het product.
- Het product is ontworpen enkel voor combinatie met R-290 (propan)gas als koelmiddel. Houd je aan de nationale gasregelgeving.
- Laat het koelmiddel niet vrij in de atmosfeer.
- R-290 (propan) is ontvlambaar en zwaarder dan lucht. Het verzamelt zich eerst in lage gebieden en wordt door de ventilatoren gecirculeerd.
- Het propaangas is geurloos. Het gebrek aan geur indiceert niet dat het gas niet is ontsnapt. Als er een lek gedetecteerd wordt, evacueer dan onmiddellijk alle personen uit de ruimte, ventileer de ruimte en neem contact op met de lokale brandweer om aan te geven dat er een propaanlek is.
- Het water dat wordt verzameld is niet geschikt om te drinken of de planten mee water te geven. Dit kan een potentieel gezondheidsrisico zijn.
- Het product werkt alleen in ruimtes met een omgevingstemperatuur tussen de 5 en 35°C. Als de omgevingstemperatuur onder de 5°C en boven de 35°C is, werkt het product niet.
- Gebruik het product alleen voor de doeleinden aangegeven in deze handleiding.
- Als het product niet goed functioneert, gevallen of beschadigd is, gebruik hem dan niet en raadpleeg de Customer Service.
- Het product is ontworpen en bedoeld voor privégebruik. Gebruik hem niet voor commerciële doeleinden.
- Haal de stekker niet uit het stopcontact als het product aanstaat. Haal de stekker uit het stopcontact als je het product niet gebruikt.
- Kantel het product niet. Als het product meer dan 45° gekanteld is (geweest), laat hem dan minstens 24 uur rechtop staan voordat je hem aanzet.
- Leeg de watertank voordat je het product verplaatst.
- Het product is alleen geschikt voor binnenshuis. Gebruik het product niet buitenshuis. Dit kan leiden tot schade aan het product.

Personen

- Dit product mag door kinderen vanaf 8 jaar en ouder worden gebruikt mits ze goed worden begeleid en geïnformeerd zijn m.b.t. het veilig gebruik van het product en de mogelijke gevaren hiervan begrijpen. Het reinigen en onderhouden van het product mag niet door kinderen worden uitgevoerd.
- Het product kan gebruikt worden door mensen met een fysieke of mentale beperking, mits ze goed worden begeleid en geïnformeerd zijn m.b.t. het veilig gebruik van het product en de mogelijke gevaren hiervan begrijpen.

- Het product is geen speelgoed. Houd kinderen onder de 3 jaar goed in de gaten en houd ze uit de buurt van het product. Laat kinderen niet met het product spelen.

Gebruik

- Zet of leg geen objecten op het product en ga er niet op zitten.
- Steek geen vingers of objecten in de ventilatiegaten.
- Raak de ventilatiegaten niet aan.
- Plaats het product altijd op een vlak, stabiel en effen ondergrond.
- Gebruik het product niet in de buurt van een bad, een douche, een (was)bak gevuld met water of vergelijkbare plekken.
- Dompel het product, de bekabeling of de stekker niet onder in water of andere vloeistoffen.
- Bescherm het product tegen druppels of sproeiers.
- Als er water in het product komt (met uitzondering van de watertank), haal dan de stekker direct uit het stopcontact. Laat het product controleren op schade voordat je het weer gebruikt.
- Raak het product niet met natte handen aan.
- Als het product in water valt, haal de stekker dan direct uit het stopcontact. Haal het product niet uit het water voordat de stekker uit het stopcontact is.
- Gebruik het product niet in een mogelijk explosieve omgeving waar zich ontvlambare vloeistoffen, gassen of stoffen bevinden. Elektrische apparaten kunnen vonken genereren die het stof of de dampen kunnen ontsteken.
- Het product bevat extreem licht ontvlambaar gas dat onder druk staat. Dit gas kan ontploffen als het opgewarmd wordt.
- Houd het product uit de buurt van hitte, warme oppervlakken, open vlammen en andere ontstekingsbronnen. Rook niet in de buurt van het product.
- Gebruik geen andere items dan die door de fabrikant goedgekeurd zijn om het ontdooiproces te bevorderen.
- Het product mag alleen opgeslagen worden in ruimtes zonder permanente ontstekingsbronnen (v.b. open vuur, apparaten die werken op gas en aanstaan, elektrische kachels).
- Boor niet in het product. Brandt het product niet.
- Onthoud dat koelingsstoffen geurloos zijn.
- Gebruik het product niet in de buurt van zwembaden, badkamers of vergelijkbare omgevingen.
- Het product is niet geschikt om isolatiematerialen mee te drogen. Als isolatiematerialen vochtig zijn als gevolg van een gebarsten leiding, raadpleeg dan een expert.
- Stel het product nooit bloot aan temperaturen gelijk aan of onder 0°C. Overgebleven water in de pijpen kan gaan bevriezen en het product beschadigen.
- Gebruik het product niet in een stoffige omgeving of in een ruimte behandeld met chloor.
- Haal de stekker uit het stopcontact voordat je het product schoonmaakt of onderhoudt.

Elektra

- Haal het product niet uit elkaar, repareer en herstel het product niet. Dit kan schade aan het product aanbrengen. Voor de eigen veiligheid mogen deze onderdelen alleen vervangen worden door geautoriseerd onderhoudspersoneel. Zorg ervoor dat de netspanning die op het type-aanduidingsplaatje staat aangegeven, overeenkomt met die van je stroomnet, voor je het product aansluit.
- Controleer zowel netsnoer als stekker regelmatig op tekenen van schade of slijtage en is daarvan sprake, gebruik het product dan niet en laat het netsnoer en/of de stekker vervangen of repareren door geautoriseerd onderhoudspersoneel.
- Er bestaat een risico op elektrocutie als de kabels die onder spanning staan worden aangeraakt en de elektrische en mechanische structuren worden aangepast.
- Als de stroom tijdens het gebruik uitvalt, zet het product dan direct uit en haal de stekker uit het stopcontact.
- Trek niet aan het snoer om de stekker uit het stopcontact te halen.
- Verplaats het product niet door aan het snoer te trekken en draai het snoer niet.
- Zorg ervoor dat je niet over de kabel struikelt en dat de kabel niet geknakt of gedraaid is, of vastzit.
- Leg de kabel niet op warme oppervlakken of in de buurt van olie. Laat de kabel niet over de rand van een tafel of aanrecht hangen.
- Gebruik het product altijd met een geaard binnenshuis 220-240 V~, 50/60 Hz stopcontact.

ONTVANGEN VAN VERZENDING

Controleer of de inhoud van het pakket overeenkomt met de pakbon wanneer je de verzending ontvangt. Licht je leverancier in als er onderdelen ontbreken. Lijkt de apparatuur beschadigd, dien dan onmiddellijk een klacht in bij de vervoerder en geef de leverancier een gedetailleerde beschrijving van de schade. Bewaar de beschadigde verpakkingen om je klacht te onderbouwen.

Inhoud verpakking

- Auronic Ontvochtiger – 16 l – Model AU3228 – EAN 8720195258520
- Auronic Ontvochtiger – 20 l – Model AU3229 – EAN 8720195258537
- Auronic Ontvochtiger – 25 l – Model AU3230 – EAN 8720195258544

Bijgevoegde accessoires

- 1x Handleiding
- 1x Afvoerslang

PRODUCTEIGENSCHAPPEN

Productoverzicht

1. Handvat
2. Bedieningspaneel
3. Opvangbak
4. Behuizing
5. Stroomkabel
6. Luchtfilter
7. Luchtrooster
8. Waterniveau indicator
9. Afvoerslangaansluiting

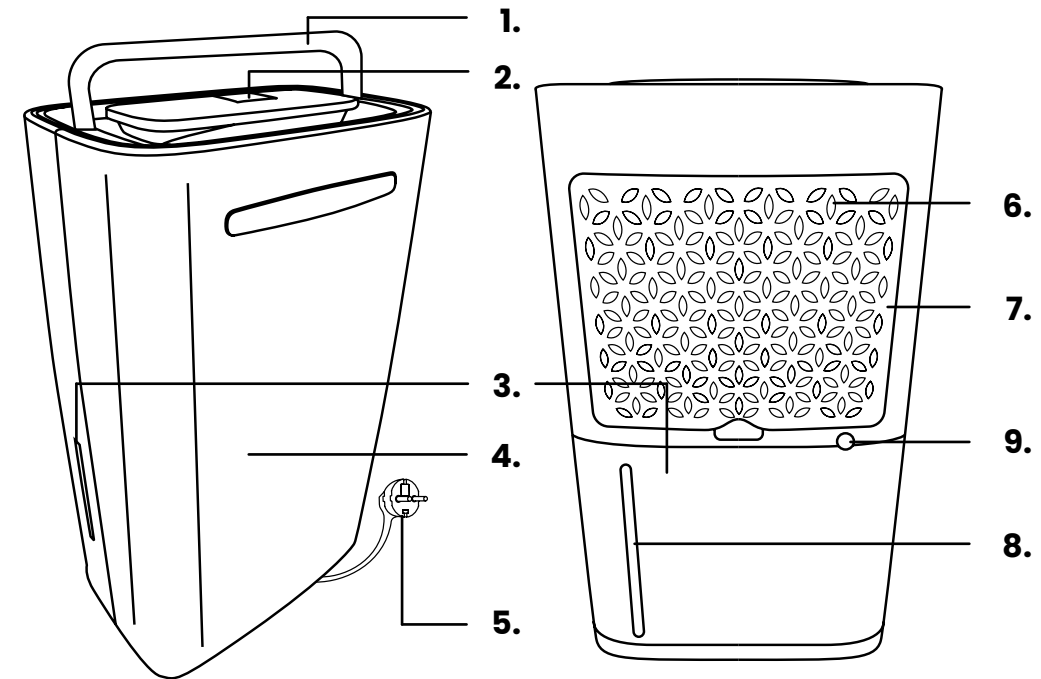

Technische data

	AU3228	AU3229	AU3230
Afmeting	34 x 21 x 55 cm	34 x 21 x 55 cm	34 x 21 x 55 cm
Gewicht	14 kg	15 kg	16 kg
Kleur	Wit	Wit	Wit
Materiaal	Metaal en ABS plastic	Metaal en ABS plastic	Metaal en ABS plastic
Snoerlengte	1,8 m	1,8 m	1,8 m
Veiligheidsklasse stekker	1	1	1
Spanning	220 - 240V~	220 - 240V~	220 - 240V~
Frequentie	50Hz	50Hz	50Hz
Nominale input vermogen	240W (27°C 60%)	320W (27°C 60%)	320W (27°C 60%)
Max. input vermogen	290W (32°C 90%)	420W (32°C 90%)	420W (32°C 90%)
Nominale input stroom	1.22A (27°C 60%)	1.48A (27°C 60%)	1.48A (27°C 60%)
Max. input stroom	1.40A (32°C 90%)	1.91A (32°C 90%)	1.91A (32°C 90%)
Bedrijfstemperatuur	5 tot 35°C	5 tot 35°C	5 tot 35°C
Opslagtemperatuur	5 tot 40°C	5 tot 40°C	5 tot 40°C
Bedrijfsvochtigheid	30 tot 80%	30 tot 80%	30 tot 80%
Opslagvochtigheid	<80%	<80%	<80%
Geluidsniveau	≤48dB	≤48dB	≤48dB
Inhoud opvangbak	5,5 l	5,5 l	5,5 l
Koelvloeistof	R290/55g	R290/60g	R290/65g
Max. vochtonttrekking	16 l per 24 uur (30°C 80%) 8 l per 24 uur (27°C 60%)	20 l per 24 uur (30°C 80%) 10 l per 24 uur (27°C 60%)	25 l per 24 uur (30°C 80%) 13 l per 24 uur (27°C 60%)
Max. te ontvochtigen oppervlakte	30 m²	40 m²	50 m²
Max. luchtstroom	195 m³/u	195 m³/u	195 m³/u
Druk zuigzijde	1.2MPa	1.2MPa	1.2MPa
Druk uitlaatzijde	2.5MPa	2.5MPa	2.5MPa
Oververhittingsbeveiliging	Ja	Ja	Ja

Overige eigenschappen

- Inclusief 1 meter lange afvoerslang.
- Vochtigheidstand instelbaar van 30% tot 80%.
- Met droogfunctie voor kleding.
- Automatische uitschakeling en geluidssignaal wanneer de opvangbak vol is.
- Inclusief handvat en wieltjes.

- Met 3 standen: ventilator, laag en hoog.
- Automatische vochtigheidsmeter die de vochtigheid in de ruimte meet.
- Inclusief zuigercompressor met automatische-ontdooisysteem.
- Met lampjes aan de bovenkant om de vochtigheid van de ruimte aan te duiden.
- Met een wasbare luchtfilter.
- Met timerfunctie voor automatische uitschakeling en uitgestelde startmoment.

INSTRUCTIES VOOR GEBRUIK

Installatie

Voor een efficiënte werking van het product zijn afstanden vereist zoals getoond op afbeelding A.

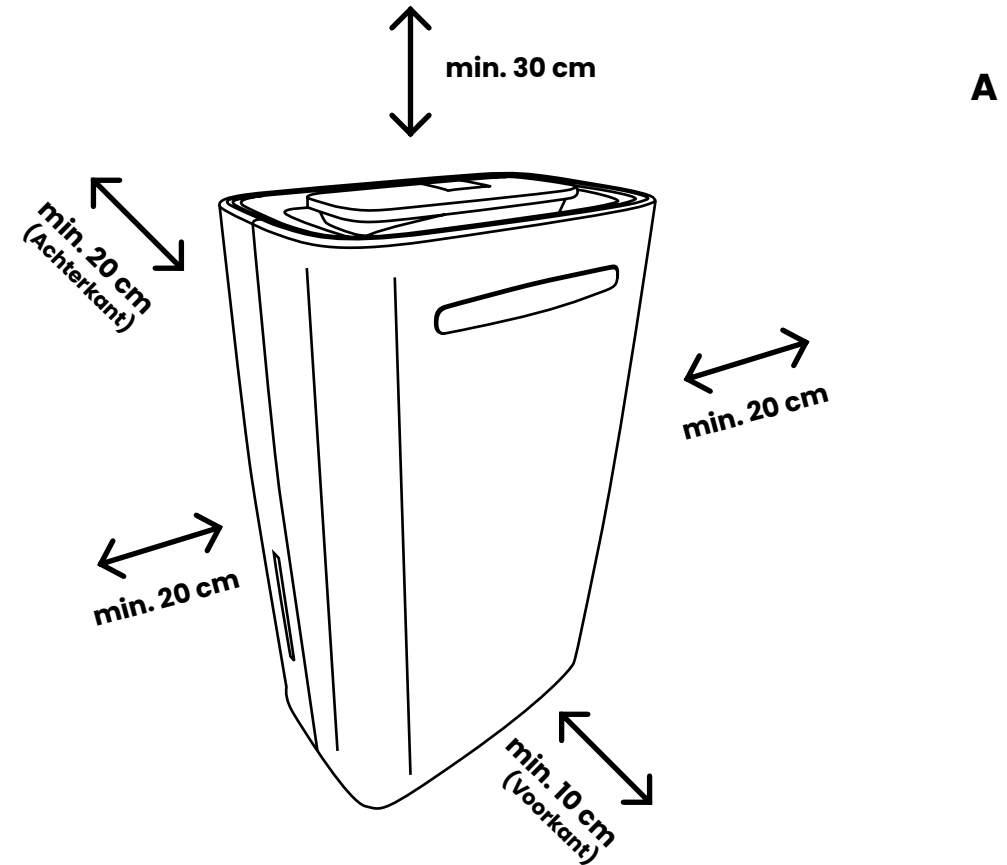

NB: Als tv's, radio's etc. worden gestoord door het geluid van het product, houd ze dan minimaal 70 cm van het product vandaan.

Display en bedieningspaneel

1. Opvangbak is vol
2. Ontdooien
3. Lage ventilatorstand
4. Hoge ventilatorstand
5. Ontvochtigen
6. Tijdsaanduiding timer
7. Continue ontvochtigen
8. Hoge droogstand
9. Vochtigheidspercentage
10. Droogstand voor kleding

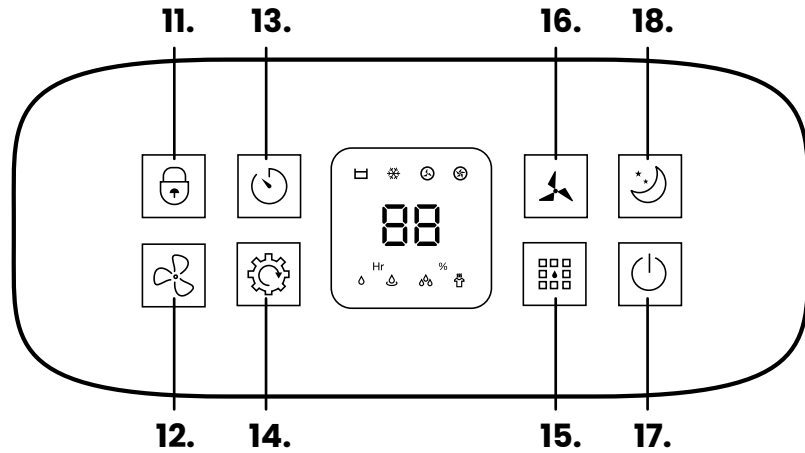
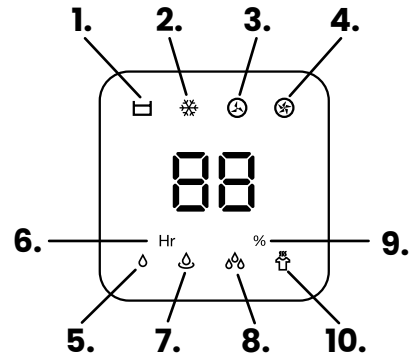

11. Kinderslot: Raak 3 seconden aan om in of uit te schakelen.
12. Ventilatorstand: Raak herhaaldelijk aan om de gewenste ventilator stand in te stellen.
13. Timer: Kan worden ingesteld van 0-24 uur. Raak herhaaldelijk aan om de gewenste tijd in te stellen.
14. Luchtvochtigheid: Raak herhaaldelijk aan om de gewenste luchtvochtigheid in te stellen van 30% tot 80%.
15. Stand: Raak herhaaldelijk aan om de gewenste stand in te stellen op handmatige ontvochtiging, continue ontvochtiging, hoge droogstand en droogstand voor kleding.
16. Ventilator snelheid: Raak herhaaldelijk aan om de gewenste ventilatorsnelheid in te stellen. Deze functie werkt alleen in de handmatige ontvochtiging en ventilator stand.
17. Aan-/uitknop: Raak aan om het product aan of uit te zetten.
18. Slaapstand: Raak aan om alle lampjes - behalve het indicatielicht voor 'slaapstand/ kinderslot' op de display - uit te zetten.

Aanbevolen standen

Situatie	Beschrijving	Stand
	Om een ruimte te ontvochtigen of een plafond en/of muren tegen vochtophoping en schimmels te beschermen.	Continue ontvochtigen.
	Om een (kleding)kast te ontvochtigen.	Continue ontvochtigen.
	Om gewassen kleding sneller te drogen.	Droogstand voor kleding.
	Om een tapijt of vloerkleed te drogen.	Droogstand voor kleding.
	Om een kleine ruimte te ontvochtigen of schoenen te drogen.	Droogstand voor kleding.

De ingebouwde microcomputer onthoudt de stand zodra deze is ingesteld. Het product herhaalt dezelfde stand door op de aan/uitknop aan te raken. Als de verbinding wordt verbroken door de stekker uit het stopcontact te trekken of als de stroom uitvalt, moet je opnieuw beginnen met instellen.

Opvangbak

Wanneer de opvangbak vol is zal het product niet werken. Je moet de opvangbak eruit halen, legen en terugplaatsen voordat het product weer zal gaan werken.

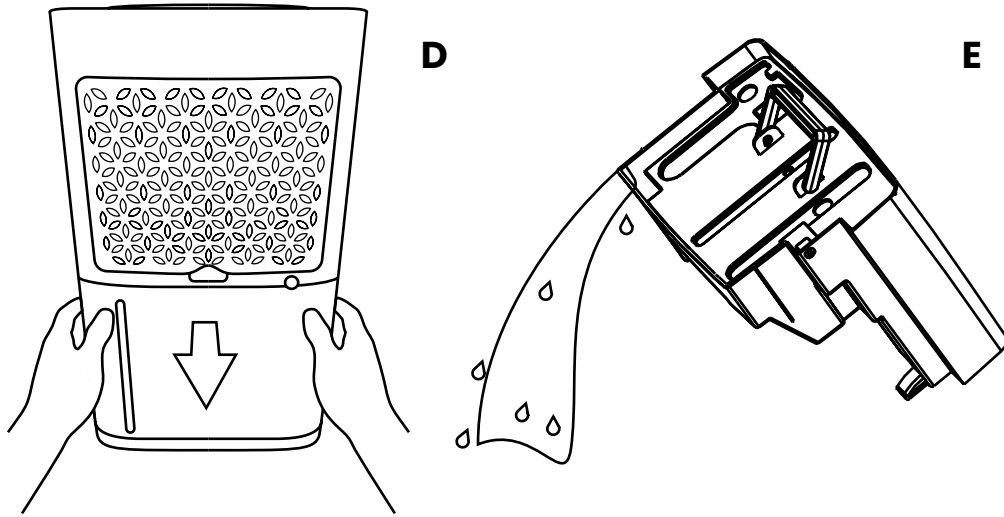

1. Houd de opvangbak met twee handen vast. Trek de opvangbak er rustig uit, zoals getoond op afbeelding D.
2. Houd de opvangbak vast aan het handvat en giet de opvangbak voorzichtig leeg zoals getoond op afbeelding E.
3. Plaats de opvangbak terug. Het product zal automatisch weer gaan werken.

Geluidssignaal

- Wanneer de opvangbak vol is met water zal het product stoppen met werken en een geluidssignaal afgeven. Het geluidssignaal zal 20 seconden hoorbaar zijn als je de opvangbak uit het product hebt verwijderd.
- Bij iedere aanraking met een knop zal een geluidssignaal worden afgegeven.

Gebruiken

1. Zorg ervoor dat de opvangbak leeg en op de juiste wijze geplaatst is.
2. Stop de stekker in het stopcontact.
3. Raak de aan-/uitknop aan om het product aan te zetten.
4. Kies de gewenste stand door de standknop (herhaaldelijk) aan te raken.
5. Raak de aan-/uitknop aan om het product uit te zetten.

Timer instellen

Je kunt de timerfunctie op 2 verschillende manieren gebruiken. Als de tijd verstrijkt, geeft het timerlampje de resterende tijd aan.

Automatisch uitschakelen

1. Zet het product aan door de aan-/uitknop aan te raken.
2. Zorg ervoor dat de timerfunctie niet eerder al is ingesteld. Als 'Hr' zichtbaar is op de display is de timerfunctie reeds ingesteld.
3. Raak (herhaaldelijk) de timer-knop aan om de gewenste tijd in te stellen. Na de getoonde uren op de display zal het product automatisch uitschakelen.

Uitgestelde starttijd

1. Zorg ervoor dat het product uitgeschakeld is.
2. Zorg ervoor dat de timerfunctie niet eerder al is ingesteld. Als 'Hr' zichtbaar is op de display is de timerfunctie reeds ingesteld.
3. Raak (herhaaldelijk) de timer-knop aan om de gewenste tijd in te stellen. Na de getoonde uren op de display zal het product automatisch inschakelen.

Raak de timer-knop aan om de timerfunctie uit te schakelen.

Indicatielichten

Aan de bovenkant schijnen 3 led-lampjes aan de onderzijde van het bedieningspaneel om de vochtigheid van de ruimte aan te duiden.

- Rood: >70%
- Groen: 50 tot 70%
- Blauw: >30 tot 50%

Afvoerslang

In het algemeen wordt het water opgevangen in de opvangbak. Indien je een continue waterafvoer wil, moet je de volgende stappen te volgen om de situatie te krijgen zoals getoond op afbeelding F.

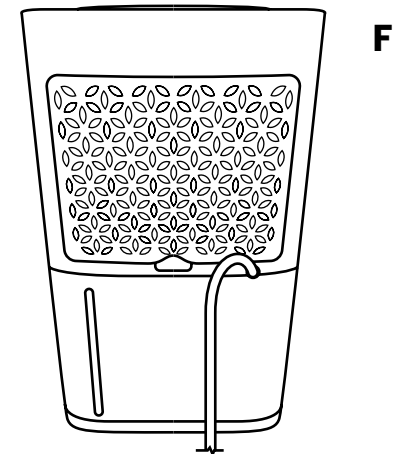

1. Haal de stekker uit het stopcontact.
2. Steek de afvoerslang in de afvoerslangopening. Zorg er altijd voor dat de slang naar beneden loopt en niet geblokkeerd of geknikt is.
3. Zorg ervoor dat de slang in een bak of iets dergelijks zit om het water op te kunnen vangen.

Opmerkingen

- De ontvochtigingsfunctie stopt tijdens het ontdooien.
- Haal de stekker niet uit het stopcontact en schakel het product niet uit tijdens het ontdooien.
- Het product is ontworpen om onaangename vochtigheid in het dagelijks leven te verwijderen en om gebruikt te worden voor het extra drogen van gewassen kleding binnenshuis. Dit product is niet geschikt om de luchtvochtigheid zeer laag te houden (±50% of minder).
- Dit product heeft geen koelfunctie. Hij produceert warmte tijdens het gebruik en de temperatuur in de ruimte stijgt met 1 tot 4°C. De temperatuur wordt hoger als het product in een kast of iets dergelijks wordt gebruikt. Bovendien stijgt de temperatuur in de ruimte als deuren en ramen gesloten zijn en er warmte wordt geproduceerd door andere apparaten in de ruimte en de zonnestraling.
- Houdt er rekening mee dat het ±3 minuten kan duren voordat het ontvochtigingsprogramma zal starten.
- De efficiëntie van het product wordt beïnvloed door de lucht. Houdt bij voorkeur ramen en deuren gesloten in de ruimte waar het product geplaatst is.
- In verband met veiligheid zal het product automatisch uitschakelen wanneer de temperatuur ±36°C bereikt in de ruimte waar het product staat.
- Door circulatie van de koelvloeistof kan het product geluid maken als het opstart. Als de circulatie stabiel is zal het geluid minder worden.

ONDERHOUD EN REINIGING

Onderhoud

Als de luchtfilter vies of verstopt is kan dit invloed hebben op de werking van het product. Wij adviseren de filter iedere 6 maanden te onderhouden en/of te vervangen.

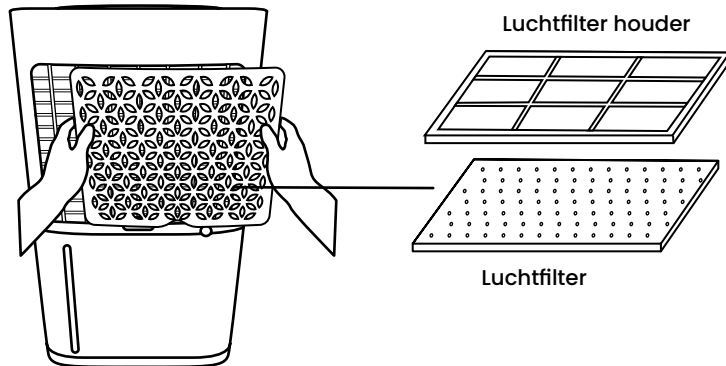

1. Verwijder het luchtrooster aan de achterzijde van het product.
2. Haal de luchtfilter en de houder er voorzichtig uit.
3. Reinig de filter met een stofzuiger om het stofvrij te maken.
4. Als de filter erg vuil is kun je het wassen met water en een mild schoonmaakmiddel. Gebruik geen schurende of agressieve schoonmaakmiddelen.
5. Spoel de filter goed af en laat het drogen.

Reiniging

Reinig de behuizing van het product met een zachte, schone doek. Indien het erg vuil is, kun je het reinigen met een licht vochtige doek. Gebruik geen schurende of agressieve schoonmaakmiddelen. Gebruik nooit een natte doek om het product te reinigen.

Verwijder de opvangbak en reinig de binnenkant met schoon water. Als je het met een schuurspons of borstel reinigt kan dit krassen veroorzaken. Verwijder nooit de vlotter in de opvangbak. Reinig de buitenkant met een doek. Plaats de opvangbak na reiniging op de juiste wijze terug.

OPSLAG

Bewaar het product op een droge, schone plek. Bewaar het product niet in extreem hoge of lage temperaturen.

Indien het product lange tijd niet gebruikt gaat worden:

1. Haal de stekker uit het stopcontact en zet deze vast aan de achterzijde van het product.
2. Leeg de opvangbak en zorg ervoor dat deze schoon en droog is.
3. Reinig de luchtfilter.
4. Zorg ervoor dat het product rechtop wordt opgeslagen en vermijd direct zonlicht.

PROBLEEMOPLOSSING

Probleem	Oorzaak	Oplossing
Het product werkt niet.	De stekker zit niet in het stopcontact.	Zorg ervoor dat de stekker correct in het stopcontact is aangesloten.
	De opvangbak is vol.	Zorg ervoor dat de opvangbak leeg is.
	De opvangbak is niet correct geplaatst.	Zorg ervoor dat de opvangbak correct is geplaatst in het product.
	De luchtroosters zijn geblokkeerd.	Zorg voor voldoende ruimte rondom het product. Zorg ervoor dat de luchtroosters niet geblokkeerd zijn.
	Het product is aan het ontdooien.	Dit is normaal. Zie 'Instructies voor gebruik > Opmerkingen'.

Het product ontvochtigt niet goed.	De filter is vuil.	Reinig en onderhoud de lucht- en koolstoffilter zoals beschreven staat bij 'Onderhoud en reiniging'.
	De luchtroosters zijn geblokkeerd.	Reinig en onderhoud de luchtfilter zoals beschreven staat bij 'Onderhoud en reiniging'.
	Het product is niet in de ontvochtigstand.	Raak de standknop herhaaldelijk aan zodat de ontvochtigstand is gekozen.
	De temperatuur in de ruimte is te laag.	Dit is normaal. Het product stopt als de temperatuur lager is dan 5°C.
	De vochtigheid in de ruimte is te laag.	Dit is normaal. Het product stopt als de vochtigheid lager is dan 60% en in automatische-stand staat.
	De ruimte is te groot.	Zorg ervoor dat alle ramen en deuren gesloten zijn en dat de ruimte niet groter is dan de capaciteit van het product. Zie 'Producteigenschappen > Technische data'.
Het product maakt lawaai tijdens gebruik.	Het product is niet correct geïnstalleerd.	Zorg ervoor dat het product altijd op een vlak, stabiel en effen ondergrond staat geïnstalleerd.
Het product stopt opeens met ontvochtigen.	De temperatuur in de ruimte is hoger dan 35°C.	Dit is normaal. Het product zal weer starten zodra de temperatuur is gedaald.
Kleding wordt niet goed gedroogd.	De kleding hangt niet in de luchtstroom van het product.	Zorg ervoor dat de luchtstroom van het product gericht is op de kleding die je wil drogen.
	De temperatuur in de ruimte is te laag.	Kleding drogen in een koude ruimte is moeilijker. Zorg ervoor dat de temperatuur stijgt of wees geduldig.
Er komt een vieze geur uit het product tijdens gebruik.	De ruimte is niet schoon.	Het product onttrekt lucht uit de ruimte, de muren en de spullen rondom het product. De geur wordt daardoor veroorzaakt.

Er zit water/vocht in de opvangbak voordat ik het heb gebruikt.	Het product is getest.	Doordat het product vooraf wordt getest bij het produceren kan het voorkomen dat er water/vocht in de opvangbak zit voordat je het hebt gebruikt.
Het product geeft een geluidsignaal.	De opvangbak is vol of verwijderd.	Zie 'Instructies voor gebruik > Geluidsignaal'.

WEGGOOIEN - RECYCLEN

Denk aan het milieu en lever een bijdrage aan een schonere leefomgeving! Dit product is onderworpen aan de Europese richtlijn (EU) 2012/19/EU. Gooi het product aan het einde van zijn levensduur niet weg met het normale huisvuil, maar lever hem in op een door de overheid aangewezen inzamelpunt om het te laten recycleren.

SERVICE EN GARANTIE

Indien je service of informatie nodig hebt omtrent je product, neem dan contact op met onze klantenservice via service@auronic.nl.

Wij verlenen 2 jaar garantie op onze producten. De klant dient een aankoopbewijs te kunnen tonen en de garantie dient binnen een periode van 2 jaar na de aankoopdatum geldend te worden gemaakt. Let op de garantie geldt niet: bij schade veroorzaakt door onjuist gebruik of reparatie; voor aan slijtage onderhevige onderdelen; voor gebreken waarvan de klant bij aankoop op de hoogte was; bij defecten door eigen schuld van de klant, bij schade door derden.

DISCLAIMER

Veranderingen onder voorbehoud; specificaties kunnen veranderen zonder opgaaf van redenen.

EN – User manual

INTRODUCTION

Thank you for choosing a Auronic product! Please always follow the instructions for safe usage. If you have any questions about the product or experience any problems, please contact us by e-mail: service@auronic.nl.

Intended use

This product is only intended to reduce humidity in living rooms, basements or storage areas with an ambient temperature of 5 to 35°C. The product should only be used indoors. The product is intended for personal and not commercial use only.

This product is only intended for the purposes described in the manual.

The supplier is released from liability for any injury or damage caused by using the product outside of its intended use.

WARNINGS AND SAFETY INSTRUCTIONS



Please ensure that the packaging is kept out of the reach of children! Risk of suffocation!

Make sure to keep this user manual. Read the manual carefully!

Always observe the following precautions when using 'the dehumidifier', hereinafter referred to as 'the product'.

General

- Be aware of the risks and consequences associated with misuse of the product. Misuse may result in personal injury and damage to the product.
- Leave at least 20 cm of ventilation space around the product.
- The product is designed only for combination with R-290 (propane) gas as refrigerant. Observe national gas regulations.
- Do not release the refrigerant into the atmosphere.
- R-290 (propane) is flammable and heavier than air. It first collects in low areas and is circulated by fans.
- Propane gas is odorless. The lack of odor does not indicate that the gas has not escaped. If a leak is detected, immediately evacuate all persons from the area, ventilate the area and contact the local fire department to indicate that there is a propane leak.
- Water collected is not suitable for drinking or watering plants. This may be a potential health hazard.
- The product only works in areas with an ambient temperature between 5 and 35°C. If the ambient temperature is below 5°C and above 35°C, the product will not work.
- Use the product only for the purposes indicated in this manual.
- If the product is malfunctioning, dropped or damaged, do not use it and consult Customer Service.
- The product is designed and intended for private use. Do not use it for commercial purposes.
- Do not unplug the product while it is on. Unplug the product when not in use.
- Do not tilt the product. If the product is (has been) tilted more than 45°, leave it upright for at least 24 hours before turning it on.
- Empty the water tank before moving the product.
- The product is suitable for indoor use only. Do not use the product outdoors. This may cause damage to the product.

Persons

- This product may be used by children 8 years of age and older if they are properly supervised and instructed in the safe use of the product and understand its potential hazards. Cleaning and maintenance of the product should not be performed by children.
- The product can be used by people with physical or mental disabilities, provided that they are properly supervised and informed concerning the safe use of the product and understand its possible dangers.
- The product is not a toy. Keep children under 3 years of age closely supervised and away from the product. Do not allow children to play with the product.

Use

- Do not put or place objects on the product or sit on it.
- Do not insert fingers or objects into the ventilation holes.
- Do not touch the ventilation holes.
- Always place the product on a flat, stable and level surface.
- Do not use the product near a bathtub, a shower, a (laundry) tub filled with water or similar places.
- Do not immerse the product, cabling or plug in water or other liquids.
- Protect the product from dripping or spraying.
- If water enters the product (except for the water tank), unplug it immediately. Have the product checked for damage before using it again.
- Do not touch the product with wet hands.
- If the product falls into water, unplug it immediately. Do not remove the product from water until the plug is unplugged.
- Do not use the product in a potentially explosive environment where there are flammable liquids, gases or substances. Electrical appliances may generate sparks that may ignite dust or vapors.
- The product contains extremely highly flammable pressurized gas. This gas may explode when heated.
- Keep the product away from heat, hot surfaces, open flames and other sources of ignition. Do not smoke near the product.
- Do not use items other than those approved by the manufacturer to aid the defrosting process.
- The product should be stored only in areas without permanent ignition sources (e.g., open flames, appliances that run on gas and are on, electric heaters).
- Do not drill into the product. Do not burn the product.
- Remember that refrigerants are odorless.
- Do not use the product near swimming pools, bathrooms or similar environments.
- The product is not suitable for drying insulation materials. If insulation materials are damp due to a cracked pipe, consult an expert.
- Never expose the product to temperatures equal to or below 0°C. Residual water in the pipes may freeze and damage the product.
- Do not use the product in a dusty environment or in an area treated with chlorine.
- Unplug the product before cleaning or servicing it.

Electronics

- Do not disassemble, repair or restore the product. Doing so may cause damage to the product. For your own safety, these parts should only be replaced by authorized service personnel. Before connecting the product, ensure that the mains voltage indicated on the rating plate matches that of your mains supply.
- Check both power cord and plug regularly for signs of damage or wear, and if there is any, do not use the product and have the power cord and/or plug replaced or repaired by authorized service personnel.

- There is a risk of electrocution if live cables are touched and electrical and mechanical structures are modified.
- If the power fails during use, immediately turn off the product and unplug the power cord.
- Do not pull on the cord to unplug it.
- Do not move the product by pulling the cord or twist the cord.
- Be careful not to trip over the cable and make sure the cable is not kinked, twisted, or stuck.
- Do not place the cable on hot surfaces or near oil. Do not leave the cable hanging over the edge of a table or countertop.
- Always use the product with a grounded indoor 220-240 V~, 50/60 Hz outlet.

RECEIVING YOUR SHIPMENT

When receiving your shipment, make sure that the contents are consistent with the packing list. Notify your distributor of any missing items. If the equipment appears to be damaged, file a claim immediately with the carrier and notify your distributor at once, giving a detailed description of any damage. Save the damaged packing container to substantiate your claim.

Contents of package

Auronic Dehumidifier - 16 l - Model AU3228 - EAN 8720195258520
 Auronic Dehumidifier - 20 l - Model AU3229 - EAN 8720195258537
 Auronic Dehumidifier - 25 l - Model AU3230 - EAN 8720195258544

Included accessories

- 1x User manual
- 1x Drain hose

PRODUCT FEATURES

Product overview

1. Handle
2. Control panel
3. Water tank
4. Housing
5. Power cable
6. Air filter
7. Air grille
8. Water level indicator
9. Drain hose connection

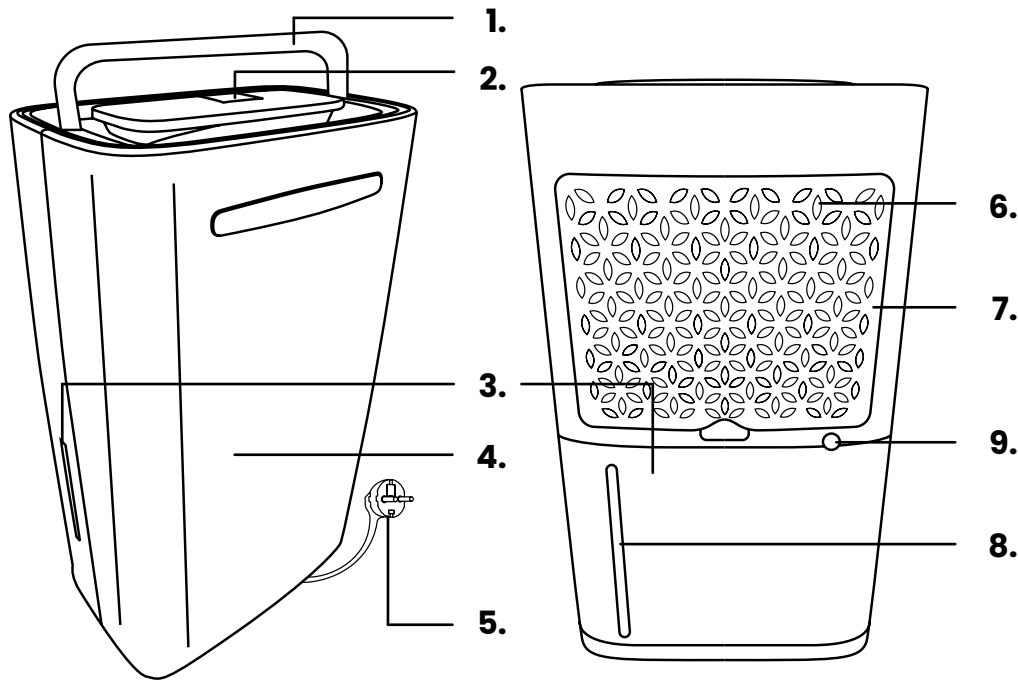

Technical data

	AU3228	AU3229	AU3230
Dimension	34 x 21 x 55 cm	34 x 21 x 55 cm	34 x 21 x 55 cm
Weight	14 kg	15 kg	16 kg
Color	White	White	White
Material	Metal and ABS plastic	Metal and ABS plastic	Metal and ABS plastic
Cord length	1.8 m	1.8 m	1.8 m
Safety plug	1	1	1
Voltage	220 - 240V~	220 - 240V~	220 - 240V~
Frequency	50Hz	50Hz	50Hz
Rated input power	240W (27°C 60%)	320W (27°C 60%)	320W (27°C 60%)
Max. input power	290W (32°C 90%)	420W (32°C 90%)	420W (32°C 90%)
Rated input current	1.22A (27°C 60%)	1.48A (27°C 60%)	1.48A (27°C 60%)
Max. input current	1.40A (32°C 90%)	1.91A (32°C 90%)	1.91A (32°C 90%)
Operating temperature	5 to 35°C	5 to 35°C	5 to 35°C
Storage temperature	5 to 40°C	5 to 40°C	5 to 40°C
Operating humidity	30 to 80%	30 to 80%	30 to 80%
Storage humidity	<80%	<80%	<80%
Noise level	≤48dB	≤48dB	≤48dB
Water tank capacity	5.5 l	5.5 l	5.5 l
Coolant	R290/55g	R290/60g	R290/65g
Max. dehumidify capacity	16 l per 24 hours (30°C 80%) 8 l per 24 hours (27°C 60%)	20 l per 24 hours (30°C 80%) 10 l per 24 hours (27°C 60%)	25 l per 24 hours (30°C 80%) 13 l per 24 hours (27°C 60%)
Max. surface area to be dehumidified	30 m ²	40 m ²	50 m ²
Max. air flow	195 m ³ /h	195 m ³ /h	195 m ³ /h
Suction side pressure	1.2MPa	1.2MPa	1.2MPa
Pressure outlet side	2.5MPa	2.5MPa	2.5MPa
Overheating protection	Yes	Yes	Yes

Other features

- Includes 1-meter-long drain hose.
- Humidity setting adjustable from 30% to 80%.
- With drying function for clothes.
- Automatic shut-off and sound signal when the collection tray is full.
- Includes handle and wheels.
- With 3 modes: fan, low and high.
- Automatic humidity meter that measures the humidity in the room.
- Includes piston compressor with auto-defrost system.
- With lights on the top to indicate the humidity of the room.
- With a washable air filter.
- With timer function for automatic shutdown and delayed start time.

OPERATING INSTRUCTIONS

Installation

For efficient operation of the product, distances are required as shown in figure A.

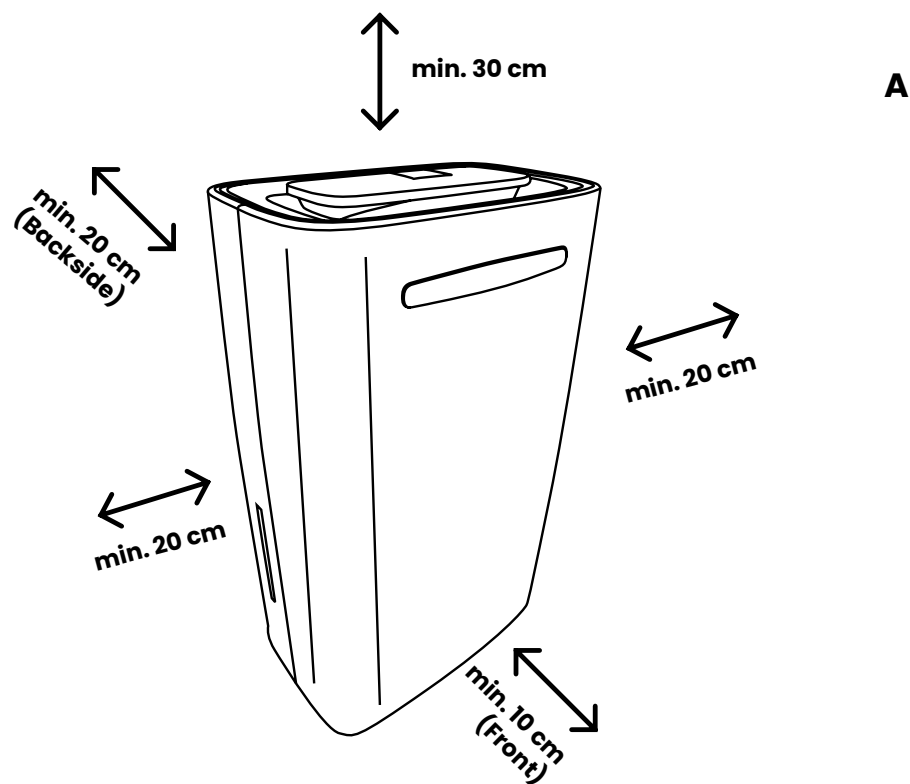

NOTE: If TV's, radios etc. are disturbed by the sound of the product, keep them at least 70 cm away from the product.

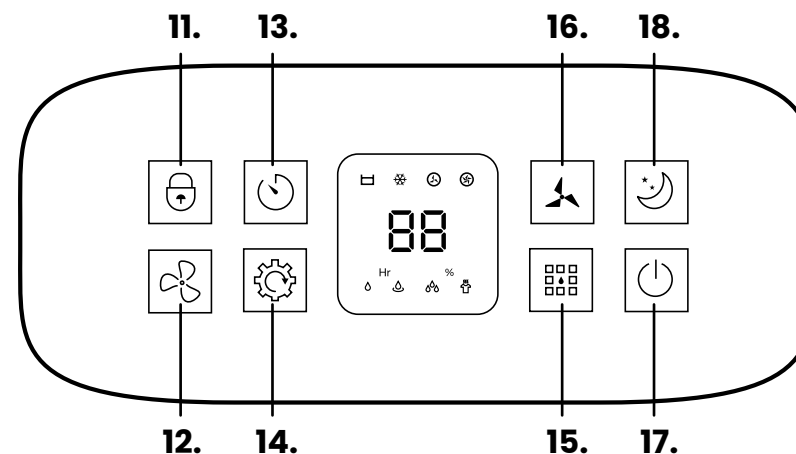
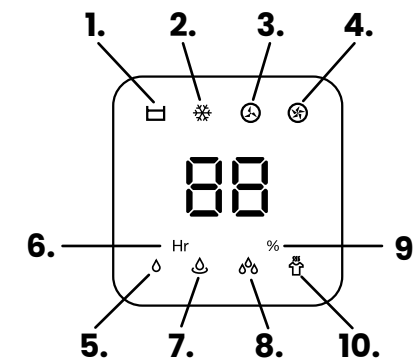

Display and control panel

1. Container is full
2. Defrost
3. Low fan speed
4. High fan speed
5. Dehumidify
6. Timer display
7. Continuous dehumidification
8. High dry mode
9. Humidity percentage
10. Clothes drying mode

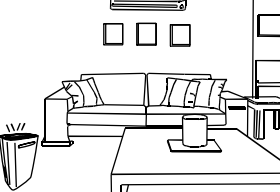

11. Child lock: Touch for 3 seconds to turn on or off.
12. Fan mode: Touch repeatedly to set the desired fan mode.
13. Timer: Can be set from 0-24 hours. Touch repeatedly to set the desired time.
14. Humidity: Touch repeatedly to set the desired humidity level from 30% to 80%.
15. Mode: Touch repeatedly to set the desired mode to manual dehumidification, continuous dehumidification, high drying mode and clothes drying mode.
16. Fan speed: Touch repeatedly to set the desired fan speed. This function works only in manual dehumidification and fan mode.
17. Power button: Touch to turn the product on or off.
18. Sleep mode: Touch to turn off all lights - except the 'sleep mode/child lock' indicator light on the display.

Recommended modes

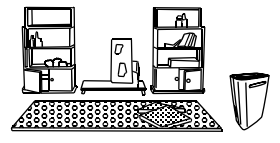
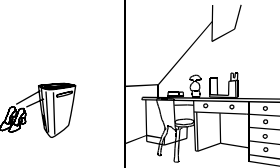
Situation	Description	Mode
	To dehumidify a room or protect a ceiling and/or walls from moisture build-up and mold.	Continuous dehumidification.
	To dehumidify a (clothing) closet.	Continuous dehumidification.
	To dry washed clothes faster.	Drying mode for clothing.
	To dry a carpet or rug.	Clothes drying mode.
	To dehumidify a small room or dry shoes.	Clothes drying mode.

The built-in microcomputer remembers the position once it is set. The product repeats the same setting by touching the power button. If the connection is disconnected by unplugging or if the power goes out, you have to start setting again.

Emptying the water tank

When the water tank is full, the product will not work. You have to take out the water tank, empty it and put it back before the product will work again.

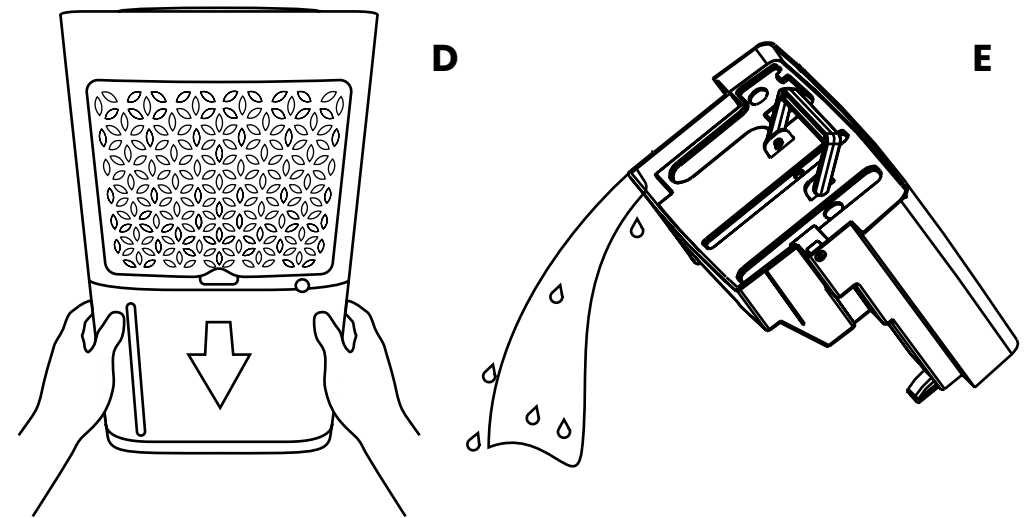

1. Hold the water tank with two hands. Gently pull out the water tank as shown in figure D.
2. Hold the water tank by the handle and gently empty the water tank as shown in figure E.
3. Put the water tank back in place. The product will automatically resume operation.

Sound signal

- When the water tank is full, the product will stop working and emit a sound signal. The sound signal will be audible for 20 seconds after you remove the water tank from the product.
- A sound signal will be emitted each time a button is touched.

How to use

1. Make sure the water tank is empty and properly placed.
2. Plug in the power cord.
3. Touch the power button to turn the product on.
4. Select the desired mode by touching the stand button (repeatedly).
5. Touch the power button to turn the product off.

Timer setting

You can use the timer function in 2 different ways. When the time expires, the timer light indicates the remaining time.

Turning off automatically

1. Turn on the product by touching the power button.
2. Make sure the timer function has not been set before. If "Hr" is visible on the display, the timer function has already been set.
3. Touch (repeatedly) the timer button to set the desired time. After the hours shown on the display, the product will automatically turn off.

Delayed start time

1. Make sure the product is turned off.
2. Make sure the timer function has not been set before. If 'Hr' is visible on the display, the timer function has already been set.
3. Touch (repeatedly) the timer button to set the desired time. After the hours shown on the display, the product will turn on automatically.

Touch the timer button to deactivate the timer function.

Indicator lights

At the top, 3 LED lights shine at the bottom of the control panel to indicate the humidity of the room.

- Red: >70%
- Green: 50 to 70%
- Blue: >30 to 50%

Drain hose

In general, the water is collected in the water tank. If you want continuous water drainage, you need to follow the following steps to get the situation as shown in figure F.

1. Unplug the power cord.
2. Insert the drain hose into the drain hose opening. Always make sure the hose runs down and is not blocked or kinked.
3. Make sure the hose is in a container or something similar to allow the water to drain.

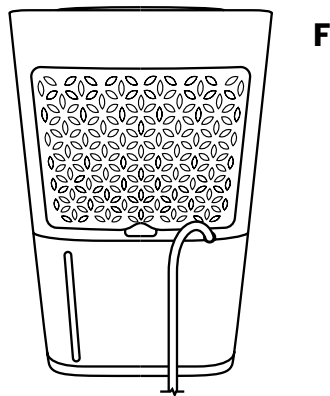

Notes

- Both the dehumidification and air cleaning functions stop during defrosting.
- Do not unplug or turn off the unit during defrosting.
- The product is designed to remove unpleasant humidity in everyday life and to be used for additional drying of washed clothes indoors. This product is not suitable for keeping the humidity very low ($\pm 50\%$ or less).
- This product does not have a cooling function. It produces heat during use and the temperature in the room increases by 1 to 4°C. The temperature increases if the product is used in a cabinet or similar. In addition, the temperature in the room increases when doors and windows are closed and heat is produced by other appliances in the room and solar radiation.
- Please note that it may take ± 3 minutes before the dehumidification program will start.
- The efficiency of the product is affected by the air. Preferably keep windows and doors closed in the room where the product is placed.
- For safety reasons, the product will automatically shut down when the temperature reaches $\pm 36^\circ\text{C}$ in the room where the product is placed.
- Due to circulation of the coolant, the product may make noise when starting up. When the circulation is stable, the noise will decrease.

MAINTENANCE AND CLEANING

Maintenance

If the air filter is dirty or clogged, it can affect the operation of the product. We recommend servicing and/or replacing the filter every 6 months.

1. Remove the air grille on the back of the product.
2. Carefully remove the air filter and holder.
3. Clean the filter with a vacuum cleaner to make it dust-free.
4. If the filter is very dirty, you can wash it with water and a mild detergent. Do not use abrasive or harsh detergents.
5. Rinse the filter well and let it dry.

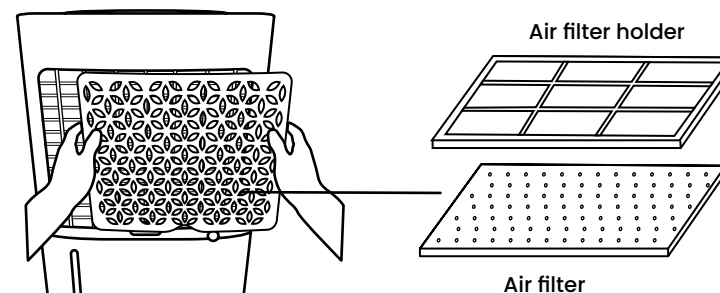

Cleaning

Clean the casing of the product with a soft, clean cloth. If it is very dirty, you can clean it with a slightly damp cloth. Do not use abrasive or harsh cleaning agents. Never use a wet cloth to clean the product.

Remove the water tank and clean the inside with clean water. If you clean it with an abrasive sponge or brush, it may cause scratches. Never remove the floater inside the collection tray. Clean the outside with a cloth. Put the water tank properly back in place after cleaning.

STORAGE

Store the product in a dry, clean place. Do not store the product in extremely high or low temperatures.

If the product is not going to be used for a long time:

1. Unplug and secure the plug at the back of the product.
2. Empty the collection container and make sure it is clean and dry.
3. Clean the air filter.
4. Make sure the product is stored upright and avoid direct sunlight.

TROUBLESHOOTING

Problem	Cause	Solution
The product is not working.	The plug is not plugged in.	Make sure the plug is plugged in correctly.
	The water tank is full.	Make sure the water tank is empty.
	The water tank is not inserted correctly.	Make sure the water tank is correctly positioned in the product.
	The air vents are blocked.	Make sure there is enough space around the product. Make sure the air vents are not blocked.
	The product is defrosting.	This is normal. See "Instructions for use > Notes".

The product does not dehumidify properly.	The filter is dirty.	Clean and maintain the air filter as described under "Maintenance and cleaning".
	The air vents are blocked.	Provide adequate space around the product. Make sure the air vents are not blocked.
	The product is not in dehumidify mode.	Touch the mode button repeatedly so that the dehumidify mode is selected.
	The temperature in the room is too low.	This is normal. The product stops when the temperature is below 5°C.
	The humidity in the room is too low.	This is normal. The product stops when the humidity is below 60% and is in automatic mode.
The room is too large.		Make sure all windows and doors are closed and that the room does not exceed the capacity of the product. See "Product features > Technical Data".
The product makes noise during operation.	The product is not installed correctly.	Always make sure the product is installed on a flat, stable and level surface.
The product suddenly stops dehumidifying.	The temperature in the room is higher than 35°C.	This is normal. The product will restart once the temperature has dropped.
Clothing is not drying properly.	The clothing is not in the airflow of the product.	Make sure the product's airflow is directed toward the clothes you want to dry.
	The temperature in the room is too low.	Drying clothes in a cold room is more difficult. Make sure the temperature rises or be patient.
There is a bad smell coming from the product during use.	The room is not clean.	The product extracts air from the room, walls and stuff around the product. The smell is caused by this.
There is water/moisture in the container before I have used it.	The product has been tested.	Because the product is pre-tested in production, there may be water/moisture in the collection container before you have used it.
The product gives a sound signal.	The water tank is full or removed.	Please refer to "Instructions for use > Sound signal".

DISPOSAL – RECYCLE

Think about the environment and contribute to a cleaner living environment! This product is subject to the European Directive (EU) 2012/19/EU. At the end of its service life, do not dispose of the product with normal household waste, but deliver it to a collection point designated by the authorities for recycling.

SERVICE AND WARRANTY

If you need service or information regarding your product, please contact our Customer Support at service@auronic.nl.

We provide a 2-year warranty on our products. To obtain service during the warranty period, the product needs to be returned with a proof of purchase. Product defects have to be reported within 2 years from the date of purchase. This warranty does not cover damages caused by misuse or incorrect repair; parts subject to wear; defects that the customer was aware of at the time of purchase; damages or defects caused by customer neglect; damages or defects caused by third parties.

DISCLAIMER

Changes reserved; specifications are subject to change without stating grounds for doing so.

FR – Manuel d'utilisation

INTRODUCTION

Merci d'avoir choisi ce produit de Auronic ! Suivez toujours les instructions pour une utilisation sûre. Si vous avez des questions sur le produit ou si vous rencontrez des problèmes, veuillez nous contacter par courrier électronique : service@auronic.nl.

Utilisation prévue

Ce produit est uniquement destiné à réduire l'humidité dans les salles de séjour, les sous-sols ou les zones de stockage dont la température ambiante est comprise entre 5 et 35°C. Le produit ne doit être utilisé qu'à l'intérieur. Le produit est destiné à un usage personnel et non commercial.

Ce produit est uniquement destiné à l'usage décrit dans le manuel.

Le fournisseur est déchargé de toute responsabilité pour toute blessure ou tout dommage causé par l'utilisation du produit en dehors de son usage prévu.

AVERTISSEMENTS ET CONSIGNES DE SÉCURITÉ



Veillez à ce que le matériel d'emballage ne tombe pas entre les mains des enfants. Ils pourraient s'étouffer avec !

Lisez attentivement le mode d'emploi avant de l'utiliser et conservez-le dans un endroit sûr !

Respectez toujours les précautions suivantes lors de l'utilisation du « déshumidificateur », ci-après dénommé « le produit ».

Général

- Veuillez noter les risques et les conséquences liés à une mauvaise utilisation du produit. Une mauvaise utilisation peut entraîner des blessures et endommager le produit.
- Laissez un espace de ventilation d'au moins 20 cm autour du produit.
- Le produit est conçu uniquement pour être utilisé avec du gaz R-290 (propane) comme réfrigérant. Respectez les réglementations nationales en matière de gaz.
- Ne libérez pas le réfrigérant dans l'atmosphère.
- Le R-290 (propane) est inflammable et plus lourd que l'air. Il s'accumule d'abord dans les zones basses et est mis en circulation par des ventilateurs.
- Le gaz propane est inodore. L'absence d'odeur ne signifie pas que le gaz ne s'est pas échappé. Si une fuite est détectée, évacuez immédiatement toutes les personnes de la pièce, ventilez la zone et contactez les services d'incendie locaux pour signaler une fuite de propane.
- L'eau recueillie n'est pas propre à la consommation ou à l'arrosage des plantes. Elle peut présenter un risque pour la santé.
- Le produit ne fonctionne que dans des pièces dont la température ambiante est comprise entre 5 et 35°C. Si la température ambiante est inférieure à 5°C et supérieure à 35°C, le produit ne fonctionnera pas.
- N'utilisez le produit qu'aux fins indiquées dans ce manuel.
- Si le produit fonctionne mal, s'il est tombé ou s'il est endommagé, ne l'utilisez pas et consultez le service clientèle.
- Le produit est conçu et destiné à un usage privé. Ne l'utilisez pas à des fins commerciales.
- Ne débranchez pas le produit lorsqu'il est en marche. Débrancher le produit lorsqu'il n'est pas utilisé.
- Ne pas incliner le produit. Si le produit est (a été) incliné à plus de 45°, laissez-le en position verticale pendant au moins 24 heures avant de le mettre en marche.
- Videz le réservoir d'eau avant de déplacer le produit.
- Le produit ne convient qu'à une utilisation à l'intérieur. Ne l'utilisez pas à l'extérieur. Cela pourrait endommager le produit.

Personnes

- Ce produit peut être utilisé par des enfants de 8 ans et plus, à condition qu'ils soient correctement surveillés et instruits sur l'utilisation sûre du produit et qu'ils comprennent ses dangers potentiels. Le nettoyage et l'entretien du produit ne doivent pas être effectués par des enfants.
- Le produit peut être utilisé par des personnes souffrant d'un handicap physique ou mental, à condition qu'elles soient correctement surveillées et informées de l'utilisation sûre du produit et qu'elles en comprennent les dangers potentiels.
- Le produit n'est pas un jouet. Surveillez attentivement les enfants de moins de 3 ans et tenez-les à l'écart du produit. Ne laissez pas les enfants jouer avec le produit.

Utilisation

- Ne posez pas d'objets sur le produit et ne vous asseyez pas dessus.
- N'insérez pas vos doigts ou des objets dans les orifices de ventilation.
- Ne pas toucher les orifices de ventilation.
- Placez toujours le produit sur une surface plane, stable et horizontale.
- N'utilisez pas le produit à proximité d'une baignoire, d'une douche, d'un bassin (de lavage) rempli d'eau ou d'endroits similaires.
- Ne pas immerger le produit, le câblage ou la prise dans l'eau ou d'autres liquides.
- Protégez le produit des gouttes ou des éclaboussures.
- Si de l'eau pénètre dans le produit (à l'exception du réservoir d'eau), débranchez-le immédiatement. Faites vérifier que le produit n'est pas endommagé avant de l'utiliser à nouveau.
- Ne touchez pas le produit avec des mains mouillées.
- Si le produit tombe dans l'eau, débranchez-le immédiatement. Ne retirez pas le produit de l'eau tant que la prise n'est pas débranchée.
- N'utilisez pas le produit dans un environnement potentiellement explosif où se trouvent des liquides, des gaz ou des substances inflammables. Les appareils électriques peuvent générer des étincelles susceptibles d'enflammer les poussières ou les vapeurs.
- Le produit contient un gaz sous pression extrêmement inflammable. Ce gaz peut exploser lorsqu'il est chauffé.
- Tenir le produit à l'écart de la chaleur, des surfaces chaudes, des flammes nues et d'autres sources d'inflammation. Ne fumez pas à proximité du produit.
- N'utilisez pas d'articles autres que ceux approuvés par le fabricant pour faciliter le processus de dégivrage.
- Le produit ne doit être stocké que dans des endroits dépourvus de sources d'inflammation permanentes (par exemple, flammes nues, appareils fonctionnant au gaz et allumés, radiateurs électriques).
- Ne pas percer le produit. Ne pas brûler le produit.
- N'oubliez pas que les réfrigérants sont inodores.
- N'utilisez pas le produit à proximité de piscines, de salles de bains ou d'environnements similaires.
- Le produit n'est pas adapté au séchage des matériaux d'isolation. Si les matériaux d'isolation sont humides en raison d'une rupture de canalisation, consultez un expert.
- Ne jamais exposer le produit à des températures égales ou inférieures à 0°C. L'eau résiduelle dans les tuyaux peut geler et endommager le produit.
- N'utilisez pas le produit dans un environnement poussiéreux ou dans une zone traitée au chlore.
- Débranchez le produit avant de le nettoyer ou de l'entretenir.

Équipement électrique

- Ne pas démonter, réparer ou restaurer le produit. Cela pourrait endommager le produit. Pour votre propre sécurité, ces pièces ne doivent être remplacées que par du personnel de service autorisé. Avant de brancher le produit, assurez-vous que la tension secteur indiquée sur la plaque signalétique correspond à celle de votre alimentation.
- Vérifiez régulièrement que le cordon d'alimentation et la fiche ne présentent pas de signes de détérioration ou d'usure. Si c'est le cas, n'utilisez pas le produit et faites remplacer ou réparer le cordon d'alimentation et/ou la fiche par un personnel de service agréé.
- Il existe un risque d'électrocution en cas de contact avec des câbles sous tension et de modification des structures électriques et mécaniques.
- En cas de coupure de courant pendant l'utilisation, éteignez immédiatement le produit et débranchez le cordon d'alimentation.
- Ne tirez pas sur le cordon pour débrancher le produit.
- Ne déplacez pas le produit en tirant sur le cordon ou en le tordant.
- Veillez à ne pas trébucher sur le câble et à ce qu'il ne soit pas plié, tordu ou coincé.
- Ne placez pas le câble sur des surfaces chaudes ou à proximité d'huile. Ne laissez pas le câble pendre sur le bord d'une table ou d'un comptoir.
- Utilisez toujours le produit avec une prise intérieure mise à la terre de 220-240 V~, 50/60 Hz.

RECEVOIR LA LIVRAISON

Contrôlez si le contenu de la boîte correspond au bon de livraison quand vous recevez la livraison. Informez votre fournisseur s'il manque des pièces. Quand il semble que l'équipement est endommagé, portez immédiatement plainte au transporteur et lui donnez une description détaillée des dommages. Gardez les emballages endommagés pour étayer votre plainte.

Contenu de la boîte

- Auronic Déshumidificateur - 16 l - Modèle AU3228 - EAN 8720195258520
- Auronic Déshumidificateur - 20 l - Modèle AU3229 - EAN 8720195258537
- Auronic Déshumidificateur - 25 l - Modèle AU3230 - EAN 8720195258544

Accessoires inclus

- 1x Manuel d'utilisation
- 1x Tuyau de vidange

CARACTÉRISTIQUES DU PRODUIT

Description du produit

1. Poignée
2. Panneau de commande
3. Bac de collecte
4. Boîtier
5. Câble d'alimentation
6. Filtre à air
7. Grille d'aération
8. Indicateur de niveau d'eau
9. Raccord du tuyau de vidange

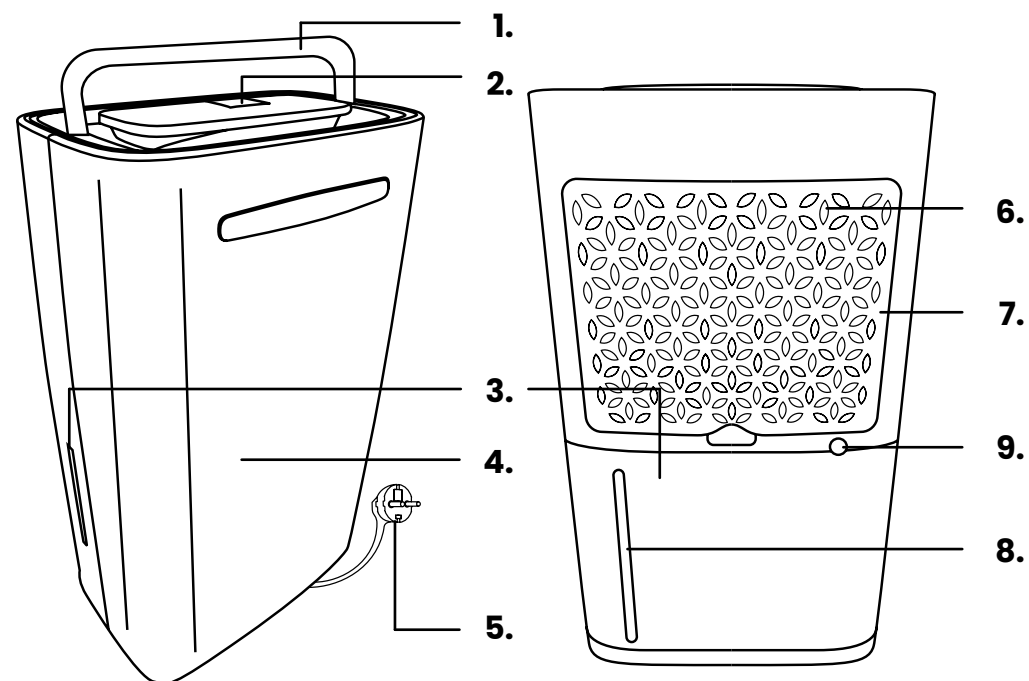

Données techniques

	AU3228	AU3229	AU3230
Dimensions	34 x 21 x 55 cm	34 x 21 x 55 cm	34 x 21 x 55 cm
Poids	14 kg	15 kg	16 kg
Couleur	Blanc	Blanc	Blanc
Matériau	Métal et plastique ABS	Métal et plastique ABS	Métal et plastique ABS
Longueur du cordon	1,8 m	1,8 m	1,8 m
Fiche de catégorie de sécurité	1	1	1
Tension	220 - 240V~	220 - 240V~	220 - 240V~
Fréquence	50Hz	50Hz	50Hz
Puissance d'entrée nominale	240W (27°C 60%)	320W (27°C 60%)	320W (27°C 60%)
Puissance d'entrée max.	290W (32°C 90%)	420W (32°C 90%)	420W (32°C 90%)
Courant d'entrée nominal	1.22A (27°C 60%)	1.48A (27°C 60%)	1.48A (27°C 60%)
Courant d'entrée max.	1.40A (32°C 90%)	1.91A (32°C 90%)	1.91A (32°C 90%)
Température de fonctionnement	5 à 35°C	5 à 35°C	5 à 35°C
Température de stockage	5 à 40°C	5 à 40°C	5 à 40°C
Humidité de fonctionnement	30 à 80%	30 à 80%	30 à 80%
Humidité de stockage	<80%	<80%	<80%
Niveau sonore	≤48dB	≤48dB	≤48dB
Capacité du conteneur	5,5 l	5,5 l	5,5 l
Liquide de refroidissement	R290/55g	R290/60g	R290/65g
Extraction maximale d'humidité	16 l par 24 heures (30°C 80%) 8 l par 24 heures (27°C 60%)	20 l par 24 heures (30°C 80%) 10 l par 24 heures (27°C 60%)	25 l par 24 heures (30°C 80%) 13 l par 24 heures (27°C 60%)
Surface maximale à déshumidifier	30 m ²	40 m ²	50 m ²

Débit d'air max.	195 m ³ /h	195 m ³ /h	195 m ³ /h
Pression côté aspiration	1.2MPa	1.2MPa	1.2MPa
Pression côté sortie	2.5MPa	2.5MPa	2.5MPa
Protection contre la surchauffe	Oui	Oui	Oui

Autres caractéristiques

- Comprend un tuyau de vidange de 1 mètre de long.
- Réglage de l'humidité de 30 à 80 %.
- Avec fonction de séchage des vêtements.
- Arrêt automatique et signal sonore lorsque le bac de récupération est plein.
- Poignée et roulettes incluses.
- Avec 3 réglages : ventilateur, bas et haut.
- Humidimètre automatique mesurant l'humidité de la pièce.
- Compresseur à piston avec système de dégivrage automatique.
- Voyants lumineux en haut de le produit pour indiquer l'humidité de la pièce.
- Filtre à air lavable.
- Fonction de minuterie pour l'arrêt automatique et le démarrage différé.

INSTRUCTIONS D'UTILISATION

Installation

Pour un fonctionnement efficace du produit, les distances à respecter sont celles indiquées dans la figure A.

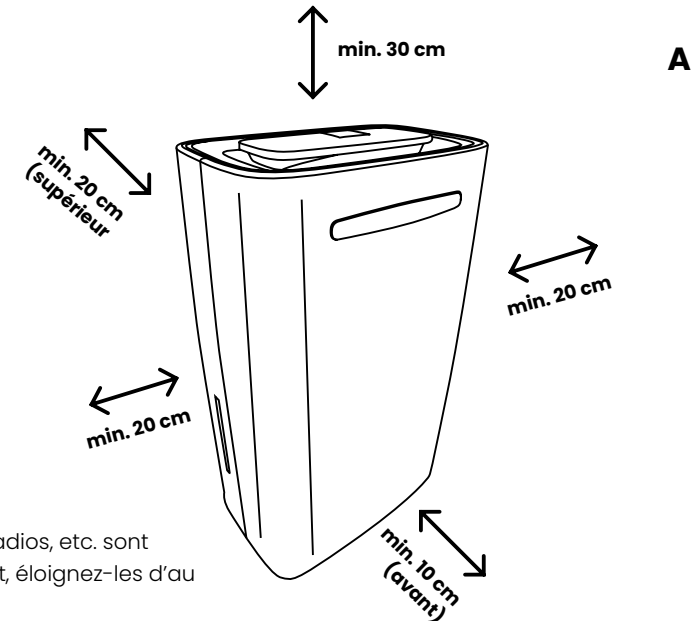

Remarque : Si les téléviseurs, radios, etc. sont dérangés par le son du produit, éloignez-les d'au moins 70 cm du produit.

Affichage et panneau de commande

1. La trémie est pleine
2. Dégivrage
3. Faible vitesse du ventilateur
4. Vitesse élevée du ventilateur
5. Déshumidifier
6. Affichage de la minuterie
7. Déshumidification continue
8. Mode de séchage élevé
9. Pourcentage d'humidité
10. Mode de séchage du linge

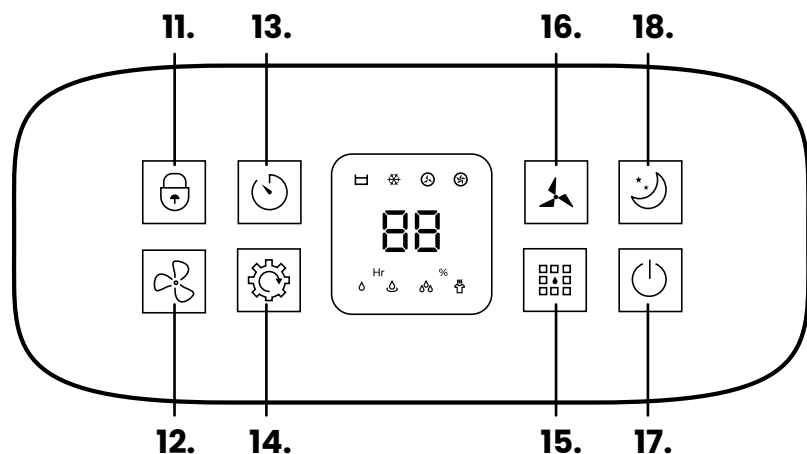
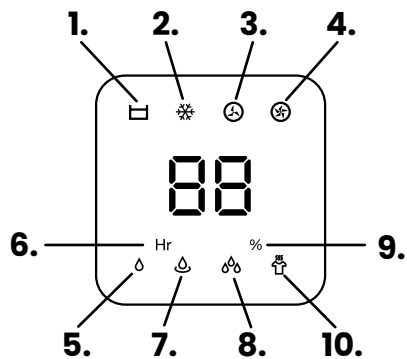

11. Sécurité enfants : touchez pendant 3 secondes pour activer ou désactiver l'appareil.
12. Mode ventilateur : touchez plusieurs fois pour régler le mode ventilateur souhaité.
13. Minuterie : peut être réglée de 0 à 24 heures. Touchez plusieurs fois pour régler la durée souhaitée.
14. Humidité : Effleurez à plusieurs reprises pour régler l'humidité souhaitée entre 30 % et 80 %.
15. Mode : Effleurez à plusieurs reprises pour régler le mode souhaité : déshumidification manuelle, déshumidification continue, mode de séchage élevé et mode de séchage des vêtements.
16. Vitesse du ventilateur : appuyez plusieurs fois pour régler la vitesse du ventilateur. Cette fonction ne fonctionne qu'en mode déshumidification manuelle et en mode ventilateur.
17. Bouton marche/arrêt : Touchez cette touche pour allumer ou éteindre l'appareil.
18. Mode veille : touchez pour éteindre toutes les lumières, à l'exception du voyant "mode veille/verrouillage enfants" sur l'écran.

Modes recommandés

Situation	Description	Socle
	Déshumidifier une pièce ou protéger un plafond et/ou des murs de l'humidité et des moisissures.	Déshumidification continue.
	Déshumidifier un placard (à vêtements).	Déshumidification continue.
	Sécher plus rapidement le linge lavé.	Mode de séchage du linge.
	Sécher un tapis ou une moquette.	Mode de séchage du linge.
	Déshumidifier une petite pièce ou sécher des chaussures.	Mode de séchage du linge.

Le micro-ordinateur intégré mémorise la position une fois qu'elle a été réglée. Le produit répète le même réglage en appuyant sur le bouton d'alimentation. S'il est déconnecté par débranchement ou en cas de panne de courant, vous devez recommencer le réglage.

Bac de collecte

Lorsque le bac de collecte est plein, le produit ne fonctionne pas. Vous devez retirer le bac de collecte, le vider et le remettre en place avant que le produit ne fonctionne à nouveau.

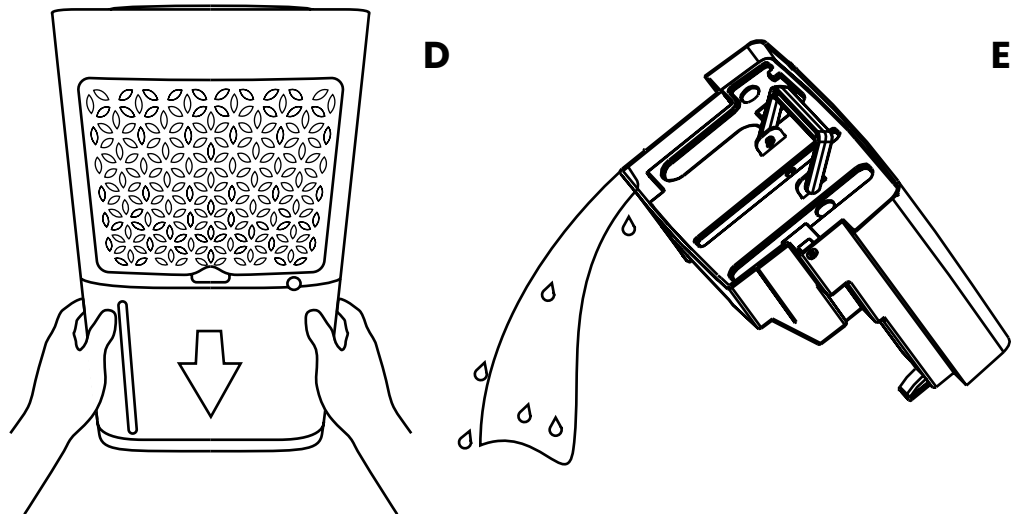

1. Tenir le bac de rétention à deux mains. Tirez doucement sur le bac de rétention comme indiqué sur la figure D.
2. Tenez le bac de collecte par la poignée et videz le bac de collecte avec précaution, comme indiqué sur la figure E.
3. Remettez le bac de récupération en place. Le produit se remet automatiquement en marche.

Signal sonore

- Lorsque le bac de collecte est plein d'eau, le produit s'arrête de fonctionner et émet un signal sonore. Le signal sonore est émis pendant 20 secondes après avoir retiré le bac de récupération du produit.
- Chaque fois qu'un bouton est touché, un signal sonore est émis.

Utilisation

1. Assurez-vous que le bac de collecte est vide et correctement inséré.
2. Branchez la fiche dans la prise de courant.
3. Appuyez sur la touche marche/arrêt pour allumer le produit.
4. Sélectionnez le mode souhaité en appuyant sur la touche mode (plusieurs fois).
5. Appuyez sur la touche marche/arrêt pour éteindre le produit.

Réglage de la minuterie

Vous pouvez utiliser la fonction de minuterie de deux manières différentes. Lorsque le temps est écoulé, le voyant de la minuterie indique le temps restant.

Arrêt automatique

1. Allumez le produit en appuyant sur le bouton d'alimentation.
2. Assurez-vous que la fonction de minuterie n'a pas été réglée auparavant. Si «Hr» est visible sur l'écran, la fonction de minuterie a déjà été réglée.
3. Appuyez (plusieurs fois) sur la touche de minuterie pour régler la durée souhaitée. Après les heures indiquées sur l'écran, le produit s'éteint automatiquement.

Démarrage différé

1. Assurez-vous que le produit est éteint.
2. Assurez-vous que la fonction de minuterie n'a pas été réglée auparavant. Si «Hr» est visible sur l'écran, la fonction de minuterie a déjà été réglée.
3. Effleurez (de manière répétée) la touche de minuterie pour régler l'heure souhaitée. Après les heures indiquées sur l'écran, le produit s'allume automatiquement.

Touchez la touche de minuterie pour désactiver la fonction de minuterie.

Voyants lumineux

En haut, 3 voyants lumineux s'allument en bas du panneau de commande pour indiquer l'humidité de la pièce.

- Rouge : >70%
- Vert : 50 à 70
- Bleu : >30 à 50

Tuyau de vidange

En général, l'eau est collectée dans le bac de rétention. Si vous souhaitez que l'eau s'écoule en continu, vous devez suivre les étapes suivantes pour obtenir la situation illustrée à la figure F.

1. Retirez la fiche de la prise murale.
2. Insérez le tuyau de vidange dans l'ouverture prévue à cet effet. Assurez-vous toujours que le tuyau coule vers le bas et qu'il n'est pas bloqué ou plié.
3. Veillez à ce que le tuyau soit placé dans un récipient ou quelque chose de similaire pour recueillir l'eau.

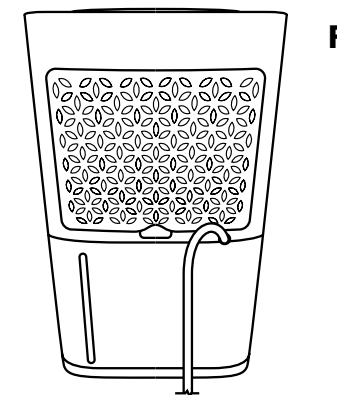

Remarques

- La fonction de déshumidification s'arrête pendant le dégivrage.
- Ne débranchez pas le produit et ne l'éteignez pas pendant le dégivrage.
- Ce produit est conçu pour éliminer l'humidité désagréable de la vie quotidienne et pour permettre un séchage supplémentaire du linge lavé à l'intérieur. Il ne convient pas pour maintenir un taux d'humidité très bas ($\pm 50\%$ ou moins).
- Ce produit n'a pas de fonction de refroidissement. Il produit de la chaleur pendant son utilisation et la température de la pièce augmente de 1 à 4°C. La température augmente si le produit est utilisé dans une armoire ou autre. En outre, la température de la pièce augmente lorsque les portes et les fenêtres sont fermées et que la chaleur est produite par d'autres appareils dans la pièce et par le rayonnement solaire.
- Veuillez noter que le programme de déshumidification peut prendre ± 3 minutes avant de démarrer.
- L'efficacité du produit est affectée par l'air. Il est préférable de garder les fenêtres et les portes fermées dans la pièce où le produit est placé.
- Pour des raisons de sécurité, le produit s'éteint automatiquement lorsque la température atteint $\pm 36^\circ\text{C}$ dans la pièce où il est placé.
- En raison de la circulation du liquide de refroidissement, le produit peut faire du bruit au démarrage. Lorsque la circulation est stable, le bruit diminue.

ENTRETIEN ET NETTOYAGE

Entretien

Si le filtre à air est sale ou obstrué, il peut affecter les performances de ce produit. Nous recommandons d'entretenir et/ou de remplacer le filtre tous les 6 mois.

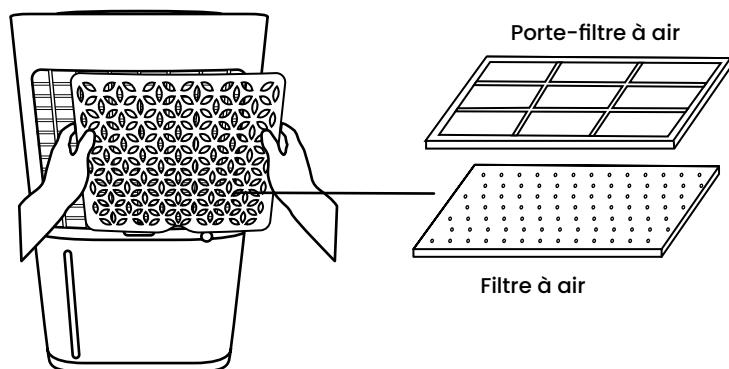

1. Retirez l'orifice d'aération situé à l'arrière de ce produit.
2. Retirez avec précaution le filtre à air et son support.
3. Nettoyez le filtre à l'aide d'un aspirateur pour le débarrasser de la poussière.
4. Si le filtre est très sale, vous pouvez le laver avec de l'eau et un détergent doux. N'utilisez pas de détergents abrasifs ou agressifs.
5. Rincez bien le filtre et laissez-le sécher.

Nettoyage

Nettoyez le boîtier du produit avec un chiffon doux et propre. S'il est très sale, vous pouvez le nettoyer avec un chiffon légèrement humide. N'utilisez pas de produits de nettoyage abrasifs ou agressifs. N'utilisez jamais un chiffon mouillé pour nettoyer le produit.

Retirez le bac de collecte et nettoyez l'intérieur à l'eau claire. Si vous le nettoyez avec une éponge ou une brosse abrasive, vous risquez de provoquer des rayures. Ne retirez jamais le flotteur du bac de collecte. Nettoyez l'extérieur avec un chiffon. Remettez le bac de récupération en place correctement après l'avoir nettoyé.

STOCKAGE

Stocker le produit dans un endroit sec et propre. Ne pas stocker le produit à des températures extrêmement élevées ou basses.

Si le produit n'est pas utilisé pendant une longue période :

1. Débranchez et fixez la prise à l'arrière du produit.
2. Videz le bac de récupération et assurez-vous qu'il est propre et sec.
3. Nettoyez le filtre à air.
4. Veillez à ce que le produit soit rangé à la verticale et évitez la lumière directe du soleil.

PROBLÈME – SOLUTION

Problème	Cause	Solution
Le produit ne fonctionne pas.	La fiche n'est pas dans la prise.	Assurez-vous que la prise est correctement branchée.
	Le bac de collecte est plein.	Assurez-vous que le bac de collecte est vide.
	Le bac de récupération n'est pas correctement positionné.	Assurez-vous que le bac de collecte est correctement positionné dans le produit.
	Les bouches d'aération sont obstruées.	Veillez à ce qu'il y ait suffisamment d'espace autour du produit. Assurez-vous que les orifices d'aération ne sont pas obstrués.
	Le produit est en cours de dégivrage.	C'est normal. Voir "Mode d'emploi > Remarques".

Le produit ne déshumidifie pas correctement.	Les filtres sont sales.	Nettoyez et entretenez le filtre à air et le filtre à charbon comme indiqué dans la section "Entretien et nettoyage".
	Les bouches d'aération sont obstruées.	Prévoyez un espace suffisant autour de le produit. Assurez-vous que les orifices d'aération ne sont pas obstrués.
	Le produit n'est pas en mode déshumidification.	Appuyez plusieurs fois sur la touche Stand pour sélectionner le mode déshumidification.
	La température de la pièce est trop basse.	C'est normal. Le produit s'arrête lorsque la température est inférieure à 5°C.
	L'humidité de la pièce est trop faible.	C'est normal. Le produit s'arrête lorsque l'humidité est inférieure à 60 % et qu'il est en mode automatique.
	La pièce est trop grande.	Assurez-vous que toutes les fenêtres et les portes sont fermées et que la pièce ne dépasse pas la capacité de le produit. Voir "Caractéristiques du produit > Données techniques".
Le produit fait du bruit pendant son fonctionnement.	Le produit n'est pas installé correctement.	Assurez-vous que le produit est toujours installé sur une surface plane, stable et horizontale.
Le produit cesse soudainement de déshumidifier.	La température de la pièce est supérieure à 35°C.	C'est normal. Le produit redémarrera une fois que la température aura baissé.
Le linge n'est pas séché correctement.	Les vêtements ne sont pas suspendus dans le flux d'air du produit.	Assurez-vous que le flux d'air du produit est orienté vers le linge à sécher.
	La température de la pièce est trop basse.	Le séchage du linge dans une pièce froide est plus difficile. Veillez à ce que la température augmente ou soyez patient.
Une odeur nauséabonde se dégage du produit pendant son utilisation.	La pièce n'est pas propre.	Le produit extrait l'air de la pièce, des murs et des objets qui l'entourent. L'odeur est due à ce phénomène.

Il y a de l'eau/de l'humidité dans le récipient avant son utilisation.	Le produit a été testé.	Étant donné que le produit est testé au cours de la production, il peut y avoir de l'eau/de l'humidité dans le récipient de collecte avant que vous ne l'ayez utilisé.
Le produit émet un signal sonore.	Le bac de récupération est plein ou retiré.	Voir "Mode d'emploi > Signal sonore".

ÉLIMINATION – RECYCLAGE

Pensez à l'environnement et contribuez à un cadre de vie plus propre ! Ce produit est soumis à la directive européenne (UE) 2012/19/EU. En fin de vie, ne jetez pas le produit avec les déchets ménagers normaux, mais déposez-le dans un point de collecte désigné par les autorités pour le recyclage.

SERVICE ET GARANTIE

Si vous avez besoin d'un service ou d'informations concernant votre produit, veuillez contacter le service clientèle de Auronic à l'adresse service@auronic.nl.

Auronic offre une garantie de 2 ans sur ses produits. Pour obtenir un service pendant la période de garantie, le produit doit être retourné avec une preuve d'achat. Les défauts du produit doivent être signalés dans un délai de deux ans à compter de la date d'achat. Cette garantie ne couvre pas : les dommages causés par une mauvaise utilisation ou une réparation incorrecte ; les pièces d'usure ; les défauts dont le client avait connaissance au moment de l'achat ; les dommages ou défauts causés par la négligence du client ; les dommages ou défauts causés par des tiers.

CLAUSE DE NON-RESPONSABILITÉ

Sous réserve de modifications ; les spécifications peuvent être modifiées sans justification.

ONTVOCHTIGER

LifeGoods B.V.

Wisselweg 33, 1314 CB Almere

www.auronic.nl

07/2023 - v1.1