

Fellowes

Office Thermal Binder

Helios™ 30



GB Please read these instructions before use.

FR Lire ces instructions avant utilisation.

ES Lea estas instrucciones antes de usar la máquina.

DE Diese Anleitungen vor Gebrauch genau durchlesen.

IT Primo dell'uso, si raccomanda di leggere questo manuale di istruzioni.

NL Lees deze instructies zorgvuldig door voordat u de machine in gebruik neemt.

SE Läs dessa anvisningar innan du använder apparaten.

DK Læs venligst denne vejledning for anvendelse.

FI Lue nämä ohjeet ennen käyttöö.

NO Vennligst les nøye igjennom denne bruksanvisningen for bruk.

PL Przed użyciem proszę zapoznać się z niniejszą instrukcją.

RU Перед эксплуатацией устройства ознакомьтесь с содержанием данной инструкции.

GR Διαβάστε τις παρακάτω οδηγίες πριν από τη χρήση.

TR Kullanmadan önce lütfen bu talimatları okuyun.

CZ Před použitím si přečtěte tyto pokyny.

SK Pred použitím si prečítajte tieto pokyny.

HU Kérjük, hogy használat előtt olvassa el az utasításokat.

PT Leia estas instruções antes da utilização.

BG Моля, прочетете тези инструкции преди употреба.

RO Vă rugăm să citiți aceste instrucțiuni înainte de a utiliza.

HR Pročitajte ove upute prije uporabe.

SI Pred uporabo preberite ta navodila.

SR Molimo da ova uputstva pročitate pre upotrebe.

AR يرجى الاطلاع على الإرشادات قبل الاستعمال.

HB Na likrova horaot alea l'fni השימוש.

INDEX

BINDING MACHINE CONTROLS / QUICK START GUIDE	3
ENGLISH	4-7
FRANCAIS	8-11
ESPAÑOL	12-15
DEUTSCH	16-19
ITALIANO	20-23
NEDERLANDS	24-27
SVENSKA	28-31
DANSK	32-35
SUOMI	36-39
NORSK	40-43
POLSKI	44-47
РУССКИЙ	48-51
ΕΛΛΗΝΙΚΑ	52-55
TÜRKÇE	56-59
ČESKY	60-63
SLOVENSKY	64-67
MAGYAR	68-71
PORTUGUÊS	72-75
БЪЛГАРСКИ	76-79
ROMÂNĂ	80-83
HRVATSKI	84-87
SLOVENŠČINA	88-91
SRPSKI	92-95
العربية	96-99
עברית	100-103

HELIOS 30 / BINDING CYCLE MATRIX

Cycle No.	1	2	3	4	5	6	7	8	9	10
Max thickness (mm)	3	6	9	12	15	18	21	24	27	30
Binding period (secs)	55	60	65	70	75	80	90	100	110	120

BINDING MACHINE CONTROLS

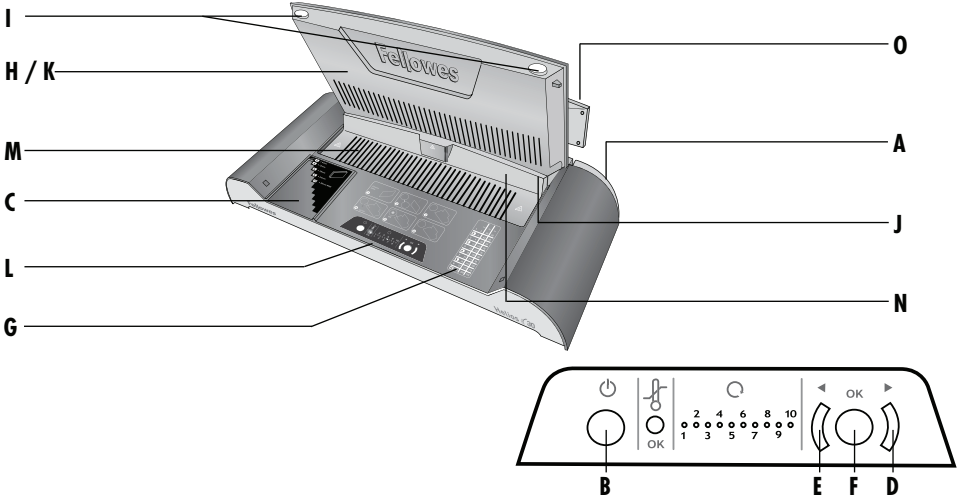

QUICK START GUIDE

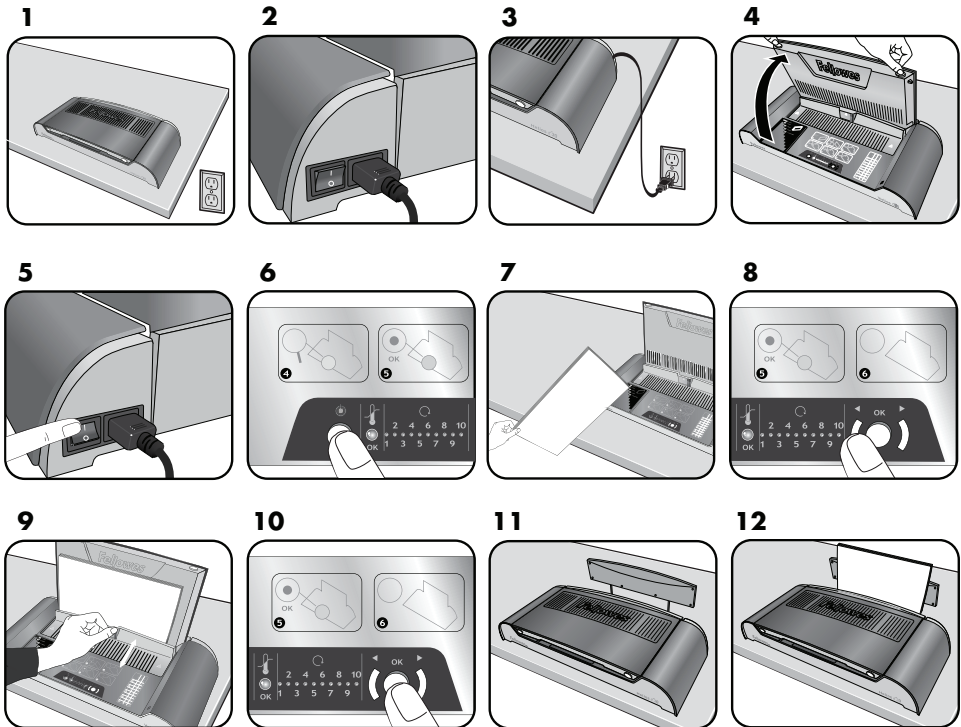

CAPABILITIES

Performance

Entry width	310mm
Binding capacity (max)	30mm / 300 sheets (80gsm)
Estimated heat-up time	4 minutes
Cool down time	30-60 minutes
Binding cycles	1-10 cycles / 1-2 minutes
Ready indication	Light & beeps
LED interface	Yes
Heat-Shield	Yes
Power Save / Auto shut-off	Yes (30 mins)
Multiple Document Binding	Yes

Technical Data

Voltage / Frequency / Current(Amps)	220-240V AC, 50/60Hz, 2.7A
Wattage	600 Watts
Dimensions (HxWxD)	530 x 230 x 100mm
Net weight	3.1 kg
Binding capacity	The maximum sheet capacity can be a single (up to 300 sheet max) or multiple documents up to approximately 300 sheets max. Eg: 1 x 300 sheets = 300 max 5 x 60 sheets = 300 max 10 x 15 sheets = 150 max

IMPORTANT SAFETY INSTRUCTIONS



CAUTION: Please read before use and keep for future reference. For indoor use only.

When binding;

- plug the machine into an easily accessible socket.
- to prevent electrical shock - do not use the appliance close to water, do not spill water on to the appliance, power cord or wall socket.

DO ensure the machine is on a stable surface.

DO test scrap sheets and set the machine before use.

DO remove staples and other metal articles prior to binding.

DO keep the machine away from heat and water sources.

DO turn off the machine after each use.

DO unplug the machine when not in use for an extended period.

DO use binding covers designed for use at the appropriate settings.

DO keep away from pets, while in use.

DO NOT leave the power cord in contact with hot surfaces.

DO NOT leave power cord hanging from cupboards or

shelves.

DO NOT use appliance if the power cord is damaged.

DO NOT attempt to open or otherwise repair the machine.

DO NOT exceed the machines quoted performance.

DO NOT allow children to use this machine without adult supervision.

DO NOT bind sharp or metal objects (eg: staples, paper clips).

DO NOT bind heat-sensitive documents (eg: tickets, ultrasounds etc).







DO NOT touch the heating plate while binding - it is very hot.

STORAGE & CLEANING

Unplug the machine at the wall. Allow the machine to cool.

The outside of the machine can be cleaned with a damp cloth. Do not use solvents or flammable materials to polish the machine.

BINDING MACHINE CONTROLS

A	On/off switch (rear side)	I	Lid lock (2)
B	Power On button & LED 	J	Binding channel
C	Binding thickness guide	K	Document support
D	Timer selection (increase) 	L	Illuminated user interface
E	Timer selection (decrease) 	M	Cooling vents
F	Select / OK button 	N	Document clamp (binding)
G	Thickness setting / timer selection	O	Cooling rack
H	Lid		

FEATURES & TIPS



'System-Check' function

When switched on, the machine performs a 'System-Check' function. The control panel illuminates LED neons in sequence to check their operation.



'Heat-Shield' function

The document clamp operates as a 'Heat Shield' to prevent operators from accidentally touching the heating plate.



'Auto-Off' function

If the machine is not active for 30 minutes, the 'Auto-Off' function will place the machine into standby mode. The 'Power-On' LED will flash red and green. To operate the machine, press the 'Power-On' button.

- Always put the document into the appropriate sized binding cover.
- For better results, consider including blank sheets to fill the thermal cover to capacity.
- Always test bind with a similar size and thickness of thermal covers before final process.
- Helios has an angled heater mechanism to ensure correct document alignment with the document support during the binding process.
- For best results, use Fellowes® brand supplies.
- Thermal binding covers work best with thin and uncoated types of paper. Care should be taken with thick and coated papers to ensure satisfactory results.
- If the sheets have not been glued completely to the cover, the document can be re-processed to improve the result.
- Ensure the sheets are well aligned and touching the glued spine of the thermal cover by tapping the collated document in the cover onto a flat surface. This can be done before and after the binding process.

BEFORE BINDING

1. Ensure the machine is on a stable surface. Check there is enough clear space around the machine to operate safely.
2. Select the correct power lead for the appropriate power supply. Insert the power lead into the power socket (located at the rear of the machine).
3. Plug the machine into an easily accessible mains socket. Switch the mains supply on.
4. Open and lift the lid by releasing the safety catches on the front of the lid.

HOW TO BIND

5. Switch the power on (located at the rear side).
6. The 'Power-On' button will be red. To activate the machine, press the 'Power-On' button on the control panel. The machine will warm-up, the red LED will flash. The machine will 'beep' (3x) and the LED turns green when the machine is ready to bind.
7. Prepare the documents by loading the sheets into the thermal covers. For best results, do not place too many or too few sheets into the cover. Use the binding thickness scale as a guide. The guide is calibrated in 6mm widths. Helios 30 will accept single or multiple documents up to a combined total thickness of 30mm (approximately 300 sheets / 80gsm).
8. The selected binding cycle is shown with blue LED. Use the timer selection buttons to navigate up or down the scale, if required. The scale has 10 settings. Eg: 6mm document thickness = setting 1 (up to 60 sheets), 30mm document = setting 10 (up to 300 sheets).
9. Pull open the document clamp (Heat-Shield feature), insert the documents into the binding channel. Ensure the binding covers spine touches the heating element.
10. Start the binding cycle by pressing the 'Select / OK' button. The blue LED will start flashing and counting down, in sequence. When the cycle is complete, the machine will beep (3x). The blue LED will switch off.
11. The machine has an integral cooling tray. It can be extended from the back of the machine and can also be pulled upwards to accept larger documents.
12. When the binding cycle is complete, immediately remove the documents and place in the cooling tray or on a flat surface to allow the document to cool. The document can be removed from the machine mid-cycle if required, take care – the glue may be hot and melted.

NEED HELP?

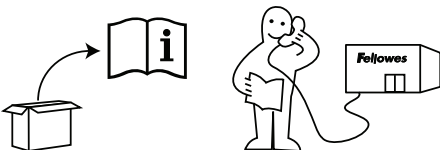

Let our experts help you with a solution.

Customer Service... **www.fellowes.com**

Always call Fellowes before contacting your place of purchase, see the rear cover for contact details.

TROUBLESHOOTING

Problem	Possible cause	Solution
No 'red' power on LED	Machine is not switched on	Switch on machine at rear next to plug inlet and at the wall socket
No 'green' ready light after a long period	Machine is in a hot or humid area	Move the machine to a cooler and dry area
Loose and unglued sheets	Binding cover may be too thick to bind	Process the documents again, ensure sheets are in contact with the glued spine by tapping gently on a flat surface
	Timer setting may be incorrect	Check timer setting is correct and process the document again
Loose and glued sheets	The cover size is too small for the number of sheets	Check the number of sheets is appropriate for the cover width. Select larger spine width if necessary
	Extended heating cycle	Check timer setting is correct. Ensure prompt document removal
	Timer setting may be incorrect	
	Documents left on the heater plate after the cycle is complete	

WORLDWIDE WARRANTY

Fellowes warrants all parts of the binder to be free of defects in material and workmanship for 2 years from the date of purchase by the original consumer. If any part is found to be defective during warranty period, your sole and exclusive remedy will be repair or replacement, at Fellowes' option and expense, of the defective part. This warranty does not apply in cases of abuse, mishandling or unauthorised repair. Any implied warranty, including that of merchantability or fitness for particular purpose, is hereby limited in duration to the appropriate warranty period set forth above. In no event shall Fellowes be liable for any consequential damages attributable to this product. This warranty gives you specific legal rights. You may have other legal rights that vary from this warranty. The duration, terms and conditions of this warranty are valid worldwide, except where different limitations, restrictions or conditions may be required by local law. For more details or to obtain services under this warranty, please contact Fellowes or your dealer.

PRODUCT REGISTRATION

Thank you for purchasing a Fellowes product. Please visit www.fellowes.com/register to register your product and benefit from product news, feedback and offers. Product details can be found listed on the rating plate positioned on the rear side or underside of the machine.

W.E.E.E.



This product is classified as Electrical and Electronic Equipment. Should the time come for you to dispose of this product please ensure that you do so in accordance with the European Waste of Electrical and Electronic Equipment (WEEE) Directive and in compliance with local laws relating to this directive.

For more information on the WEEE Directive please visit www.fellowes.com/WEEE

CAPACITÉS

Performance

Largeur de l'entrée	310 mm
Capacité de reliure (maximale)	30 mm / 300 feuilles (80 g/m ²)
Temps de chauffe estimé	4 minutes
Temps de refroidissement	30 à 60 minutes
Cycles de reliure	1 à 10 cycles / 1 à 2 minutes
Indication machine à relier prête à fonctionner	Voyant et bips
Interface DEL	Oui
Écran thermique	Oui
Économie d'énergie / Coupure automatique	Oui (30 minutes)
Relier plusieurs documents	Oui

Fiche technique

Tension / Fréquence / Courant (A)	220-240 V CA 50/60 Hz, 2,7A
Puissance en watts	600 watts
Dimensions (HxLxP)	530 x 230 x 100 mm
Poids net	3,1 kg
Capacité de reliure	La capacité de feuilles maximale s'applique à un seul document (jusqu'à 300 feuilles au maximum), ou plusieurs documents, d'environ 300 feuilles au maximum. Par ex. : 1 x 300 feuilles = 300 max 5 x 60 feuilles = 300 max 10 x 15 feuilles = 150 max

CONSIGNES DE SÉCURITÉ IMPORTANTES



ATTENTION : Veuillez lire ces informations avant d'utiliser la machine et les conserver pour pouvoir les consulter ultérieurement. À utiliser uniquement à l'intérieur.

Lors de la reliure ;

- brancher la machine sur une prise secteur facile d'accès.
- pour éviter les risques de court-circuit - ne pas utiliser l'appareil à proximité de l'eau, ne pas renverser d'eau sur l'appareil, sur le cordon d'alimentation ou sur la prise secteur.

VEILLER à ce que la machine repose sur une surface stable.

FAITES un essai avec du papier brouillon et régler la machine avant de l'utiliser.

ENLEVER les agrafes et autres objets métalliques avant de procéder à la reliure.

TENIR la machine à l'écart des sources de chaleur et d'eau.

ÉTEINDRE la machine après chaque utilisation.

DÉBRANCHER la machine si elle ne doit pas être utilisée pendant une longue période.

UTILISER des couvertures de reliure conçues pour une utilisation avec les réglages appropriés.

TENIR les animaux domestiques à l'écart lors de l'utilisation.

NE PAS laisser le cordon en contact avec des surfaces chaudes.

NE PAS laisser le cordon pendre des placards ou des étagères.

NE PAS utiliser l'appareil si le cordon est endommagé.

NE PAS tenter d'ouvrir ou de réparer la machine.

NE PAS dépasser les performances spécifiées de la machine.

NE PAS laisser des enfants utiliser la machine sans la supervision d'un adulte.

NE PAS relier des objets tranchants ou métalliques (par ex. : agrafes, trombones).

NE PAS relier des documents sensibles à la chaleur (par ex. : tickets, échographies, etc).







NE PAS toucher la plaque chauffante tant que la reliure est en cours - elle est brûlante.

RANGEMENT ET NETTOYAGE

Débrancher la machine de la prise sur secteur. Laisser la machine refroidir.

L'extérieur de la machine peut être nettoyé à l'aide d'un chiffon humide. Ne pas utiliser de solvants ni de produits inflammables pour nettoyer la machine.

COMMANDES DE LA MACHINE À RELIER

A	Bouton marche / arrêt (panneau arrière)	I	Verrouillage du couvercle (2)
B	Bouton de Mise sous tension & DEL 	J	Champ de reliure
C	Guide d'épaisseurs de reliure	K	Support de document
D	Sélection de la minuterie (augmenter) 	L	Interface utilisateur éclairée
E	Sélection de la minuterie (diminuer) 	M	Ouvertures de refroidissement
F	Bouton de sélection / OK 	N	Levier de serrage de document (reliure)
G	Réglage de l'épaisseur / sélection de la minuterie	O	Grille de refroidissement
H	Couvercle		

FONCTIONS ET CONSEILS



Fonction 'Vérification du système'

Lors de la mise sous tension la machine effectue une 'Vérification du système'. Sur le panneau de commande les voyants des DEL s'allument tour à tour pour vérifier le fonctionnement.



Fonction 'Écran thermique'

Le levier de serrage de document fonctionne comme 'Écran thermique' pour empêcher les opérateurs de toucher accidentellement la plaque chauffante.



Fonction 'Coupure automatique'

Si la machine n'a pas fonctionné depuis 30 minutes, la fonction 'Coupure automatique' met la machine en mode de veille. Le voyant DEL de 'Mise sous tension' clignote, passant du rouge au vert. Pour actionner la machine, appuyer sur le bouton 'Mise sous tension'.

- Insérer toujours le document dans la couverture de reliure de taille appropriée.
- Pour de meilleurs résultats, envisager d'inclure des feuilles vierges pour remplir la couverture thermique à sa pleine capacité.
- Toujours effectuer un test de reliure avec des couvertures thermiques de taille et d'épaisseur similaires avant le procédé final.

- Helios possède un mécanisme de chauffe angulaire pour garantir un alignement adéquat avec le support de document lors du procédé de reliure.
- Pour obtenir les meilleurs résultats possibles, utiliser les fournitures de la marque Fellowes®.
- Les couvertures thermiques de reliure fonctionnent mieux avec des papiers fins et non enduits. Des précautions doivent être prises avec les papiers épais et enduits pour garantir l'obtention de résultats satisfaisants.
- Si les feuilles n'ont pas été entièrement collées sur la couverture, le document peut être re-traité pour en améliorer le résultat.
- Veiller à ce que les feuilles soient bien alignées et qu'elles touchent le dos enduit de colle de la couverture thermique en tapotant le document encollé sur la couverture sur une surface plane. Cette opération peut être effectuée avant et après le procédé de reliure.

AVANT DE RELIER

1. Veiller à ce que la machine repose sur une surface stable. Veiller à ce qu'il y ait suffisamment d'espace autour de la machine pour qu'elle puisse fonctionner en toute sécurité.
2. Sélectionner le cordon d'alimentation correct pour l'alimentation et la puissance électrique du produit. Brancher le cordon d'alimentation sur la prise d'alimentation (à l'arrière de la machine).
3. Brancher la machine sur une prise secteur facile d'accès. Si la prise est équipée d'un interrupteur, le mettre sur la position Marche.
4. Ouvrir et lever le couvercle en desserrant les cliquets de sécurité sur le devant du couvercle.

COMMENT RELIER

5. Mettre la machine sous tension (l'interrupteur se trouve à l'arrière de la machine).
6. Le voyant DEL de 'Mise sous tension' devient rouge. Pour actionner la machine, appuyer sur le bouton de 'Mise sous tension' situé le panneau de commande. La machine chauffe, le voyant DEL rouge se met à clignoter. La machine émet des 'bips' (3 fois) et le voyant DEL passe au vert une fois la machine prête à relier.
7. Préparer les documents en chargeant les feuilles dans les couvertures thermiques. Pour de meilleurs résultats, n'insérer pas trop de feuilles, ni trop peu de feuilles de papier dans la couverture. Utiliser l'échelle des épaisseurs de reliure comme guide. Le guide est calibré selon des largeurs de 6 mm. Helios 30 accepte un seul document ou plusieurs documents pouvant atteindre une épaisseur totale combinée de 30 mm (soit environ 300 feuilles / 80 g/m²).
8. Le cycle de reliure sélectionné est indiqué par un voyant DEL bleu. Utiliser le bouton de sélection de la minuterie pour calculer l'échelle, pour l'augmenter ou la réduire, si nécessaire. L'échelle comporte 10 réglages. Par ex. : document d'une épaisseur de 6 mm = réglage 1 (jusqu'à 60 feuilles), document de 30 mm = réglage 10 (jusqu'à 300 feuilles).
9. Cette dernière calcule le cycle de reliure optimal d'après l'épaisseur totale de la reliure. Maintenir ouvert le levier de serrage de document (fonction 'Écran thermique') et insérer les documents dans le champ de reliure. Veiller à ce que le dos des couvertures de reliure soit en contact avec la partie chauffante.
10. Lancer le cycle de reliure en appuyant sur le bouton 'Sélection / OK'. Le voyant DEL bleu va commencer à clignoter et à lancer le compte à rebours, de manière séquentielle. Une fois le cycle terminé, la machine émet des bips (3 fois). Le voyant DEL bleu s'éteint.
11. La machine possède un plateau de refroidissement intégré. Il peut être prolongé depuis la partie arrière de la machine et être également déployé vers l'avant pour accepter des documents plus volumineux.
12. Une fois le cycle de reliure terminé, retirer immédiatement le document et le placer sur le plateau de refroidissement ou sur une surface plane pour permettre au document de refroidir. Le document peut être retiré en milieu de cycle de la machine si nécessaire ; faire néanmoins très attention — la colle peut s'avérer très chaude et fondue.

BESOIN D'AIDE ?

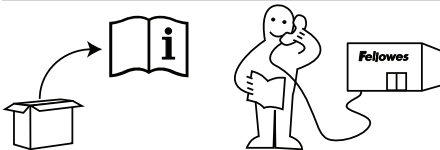

Nos experts sont là pour vous aider.

Service clientèle... www.fellowes.com

Appelez toujours Fellowes avant de contacter le lieu d'achat de la machine, voir la dernière page de couverture pour les coordonnées.

DÉPANNAGE

Problème	Cause possible	Solution
Pas de DEL 'rouge' de mise sous tension	La machine n'est pas allumée	Mettre la machine sous tension en utilisant l'interrupteur situé à l'arrière, à côté de la prise. Penser aussi à actionner l'interrupteur de la prise secteur, s'il existe.
Pas de voyant 'vert' prêt après une période prolongée	La machine se trouve dans un endroit chaud et humide.	Déplacer la machine dans un endroit plus frais et sec.
Feuilles mal enfoncées et ne comportant pas de colle	La couverture de reliure est peut-être trop épaisse pour être reliée	Traiter à nouveau les documents, veiller à ce que les feuilles soient en contact avec le dos enduit de colle de la couverture, en les tapotant légèrement sur une surface plane.
	Le réglage de la minuterie n'est peut-être pas le bon.	Vérifier que le réglage de la minuterie est correct et traiter à nouveau le document.
Feuilles mal enfoncées et comportant de la colle	La taille de la couverture est trop petite pour le nombre de feuilles.	Vérifier que le nombre de feuilles est bien approprié à la largeur de la couverture. Choisir une largeur de dos de couverture plus grande si nécessaire.
	Cycle de chauffe prolongé	Vérifier le bon réglage de la minuterie. Veiller à retirer rapidement le document.
	Le réglage de la minuterie n'est peut-être pas le bon.	
Les documents laissés sur la plaque de chauffe après le cycle sont terminés.		

GARANTIE MONDIALE

Fellowes garantit que les pièces de la machine à relier ne présenteront aucun défaut de matière ou de fabrication pendant 2 ans à compter de la date d'achat par le premier utilisateur. En cas de défaut pendant la période de garantie, votre recours unique et exclusif sera la réparation ou l'échange, au choix et aux frais de Fellowes, de la pièce défectueuse. Cette garantie ne s'applique pas en cas d'utilisation abusive, de mauvaise manipulation ou de réparation non autorisée. Toute garantie implicite, y compris la garantie de qualité marchande ou d'aptitude à une utilisation particulière, est ainsi limitée dans le temps à la période de garantie appropriée présentée ci-dessus. Fellowes ne sera en aucun cas responsable des dommages indirects attribuables à ce produit. Cette garantie vous donne des droits légaux spécifiques. Il est possible que vous ayez d'autres droits légaux différents de ceux conférés par cette garantie. La durée et les conditions de cette garantie sont valides dans le monde entier, sauf lorsque des limitations, restrictions ou conditions différentes peuvent être exigées par la loi locale. Pour obtenir un complément d'information ou des services aux termes de la présente garantie, veuillez contacter Fellowes ou votre revendeur.

ENREGISTREMENT DU PRODUIT

Merci d'avoir acheté un produit Fellowes. Veuillez visiter www.fellowes.com/register pour enregistrer votre produit et recevoir les dernières nouvelles, commentaires et offres concernant les produits. Les détails concernant le produit figurent sur la plaque signalétique à l'arrière ou sur le dessous de la machine.

W.E.E.E.



Ce produit est classé Équipement électronique et électrique. Le moment venu de mettre ce produit au rebut, veiller à le faire conformément à la directive européenne sur les déchets d'équipements électriques et électroniques (DEEE) et à la réglementation locale en vigueur y afférentes.

Pour plus d'informations sur la directive DEEE, visiter www.fellowes.com/WEEE

CARACTERÍSTICAS

Rendimiento

Ancho de entrada	310mm
Capacidad de encuadernado (máx.)	30mm / 300 hojas (80 g/m ²)
Tiempo estimado de calentamiento	4 minutos
Tiempo de enfriamiento	30-60 minutos
Ciclos de encuadernado	1-10 ciclos / 1-2 minutos
Indicador de Listo	Luz y señales auditivas
Pantalla LED	Sí
Pantalla térmica	Sí
Ahorro de energía / Apagado automático	Sí (30 min)
Encuadernado de múltiples documentos	Sí

Información técnica

Tensión / Frecuencia / Corriente(Amps)	220-240 V AC, 50/60 Hz, 2,7 A
Vataje	600 vatios
Dimensiones (Al x An x Fn)	530 x 230 x 100 mm
Peso neto	3,1 kg
Capacidad de encuadernado	La capacidad máxima de hojas puede ser un único documento (hasta un máximo de 300 hojas) o varios documentos con un máximo de 300 hojas
Ej:	1 x 300 hojas = 300 máx.
	5 x 60 hojas = 300 máx.
	10 x 15 hojas = 150 máx.

INSTRUCCIONES DE SEGURIDAD IMPORTANTES



ADVERTENCIA: Lea antes de usar y guárdelas para futuras consultas. Sólo para el uso en interiores.

Durante el encuadernado:

- conecte la máquina a un enchufe que sea fácilmente accesible.
- para evitar una descarga eléctrica - no utilice la máquina cerca del agua, no derrame agua sobre la máquina, el cable o el enchufe.

ASEGÚRESE de que la máquina se encuentra sobre una superficie estable.

PRUEBE con hojas inservibles y configure la máquina antes de su uso.

RETIRE las grapas y otros objetos de metal antes de encuadernar.

MANTENGA la máquina alejada de fuentes de calor y de agua.

APAGUE la máquina después de cada uso.

DESCONECTE la máquina de la toma cuando no vaya a ser utilizada durante un largo período de tiempo.

UTILICE las cubiertas diseñadas para el uso con la configuración apropiada.

MANTENGA alejada de los animales cuando la esté

utilizando.

NO deje el cable de corriente en contacto con superficies calientes.

NO deje el cable de corriente colgando de armarios o estanterías.

NO utilice la máquina si el cable de corriente está dañado.

NO intente abrir o reparar la máquina.

NO sobrepase el rendimiento estimado de la máquina.

NO permita a los niños utilizar este aparato sin la supervisión de un adulto.

NO encuadernar objetos afilados o de metal (por ejemplo: grapas, clips de papel).

NO encuadernar documentos sensibles al calor (por ejemplo: tickets, ultrasonidos, etc).







NO toque la placa calorífica mientras el aparato está encuadernando, está muy caliente.

ALMACENAMIENTO Y LIMPIEZA

Desconecte la máquina del enchufe. Deje enfriar la máquina.

Puede limpiar la parte exterior de la máquina con un trapo húmedo. No utilice disolventes o materiales inflamables para limpiar la máquina.

CONTROLES DE LA MÁQUINA ENCUADERNADORA

A	Botón On/Off (en el lateral trasero)	I	Bloqueo de tapa (2)
B	Botón y LED de encendido 	J	Canal de encuadernado
C	Guía de grosor de encuadernado	K	Soporte de documentos
D	Selección de temporizador (aumentar) 	L	Interfaz de usuario iluminada
E	Selección de temporizador (disminuir) 	M	Orificios de ventilación
F	Botón Seleccionar / OK 	N	Pinza de documentos (encuadernado)
G	Ajuste de grosor / selección de temporizador	O	Bastidor de refrigeración
H	Tapa		

CARACTERÍSTICAS Y CONSEJOS



Función 'Comprobación del sistema'

Cuando está encendida, la máquina realiza una función de 'Comprobación del sistema'. Las luces LED del panel del control se encienden en serie para verificar su funcionamiento.



Función 'Pantalla térmica'

La pinza de documentos actúa como una "Pantalla térmica" para evitar que el operario toque accidentalmente la placa calorífica.



Función 'Apagado automático'

Si durante 30 minutos la máquina no está activa, la función 'Apagado automático' pondrá la máquina en modo de espera. La luz LED 'Encendido' parpadeará en rojo y verde. Para utilizar la máquina, presione el botón "Encendido".

- Coloque el documento en la cubierta de encuadernado del tamaño adecuado.
- Para obtener mejores resultados, incluya hojas en blanco para completar la capacidad de la cubierta térmica.
- Pruebe siempre el encuadernado con cubiertas térmicas de un tamaño y grosor similares antes del proceso final.
- Helios dispone de un mecanismo de calefactor angulado para garantizar la correcta alineación de los documentos con el soporte de documentos durante el proceso de encuadernado.
- Para un mejor resultado, utilice suministros de la marca Fellowes®:
- Las cubiertas de encuadernado térmicas funcionan mejor con tipos de papel finos y no estucados. Si utiliza papel de alto gramaje y estucado, deberá tomar precauciones especiales para garantizar un buen resultado.
- Si las hojas no han quedado totalmente encoladas a la cubierta, el documento puede volverse a procesar para mejorar el resultado.
- Compruebe que las hojas están bien alineadas y en contacto con el lomo encolado de la cubierta térmica, dando golpecitos al documento dentro de la cubierta sobre una superficie plana. Hágalo antes y después del proceso de encuadernado.

ANTES DEL ENCUADERNADO

1. Asegúrese de que la máquina está sobre una superficie estable. Compruebe que existe suficiente espacio libre alrededor de la máquina para que esta funcione con seguridad.
2. Seleccionar el cable de alimentación correcto para la toma de corriente apropiada. Inserte el cable de alimentación en el enchufe (situado en la parte trasera de la máquina).
3. Enchufe la máquina a una toma de red de fácil acceso. Conecte el suministro de red.
4. Abra y levante la tapa soltando los cierres de seguridad situados en la parte delantera de la tapa.

PROCESO DE ENCUADERNADO

5. Conecte la corriente (en la parte lateral trasera).
6. El botón de "Encendido" estará rojo. Para activar la máquina, pulse el botón 'Encendido' en el panel de control. La máquina se calentará y la luz LED roja parpadeará. La máquina "pitará" (3 veces) y la luz LED pasará a verde cuando la máquina esté lista para encuadernar.
7. Prepare los documentos cargando las hojas en las cubiertas térmicas. Para obtener mejores resultados, no introduzca ni muchas ni pocas hojas en la cubierta. Utilice la escala de grosor de encuadernado como guía. La guía está calibrada en anchuras de 6 mm. Helios 30 acepta documentos individuales o múltiples hasta un grosor total combinado de 30 mm (aproximadamente 300 hojas de 80 g/m²).
8. El ciclo de encuadernado seleccionado se muestra mediante una luz LED azul. Utilice los botones de selección del temporizador para subir o bajar por la escala, según corresponda. La escala dispone de 10 ajustes. Ej.: Grosor del documento de 6 mm = ajuste 1 (hasta 60 hojas), grosor de documento de 30 mm = ajuste 10 (hasta 300 hojas).
9. Tire para abrir la pinza de documentos (protección térmica), inserte los documentos en el canal de encuadernado. Compruebe que el lomo de las cubiertas de encuadernado está en contacto con el elemento calefactor.
10. Inicie el ciclo de encuadernado pulsando el botón 'Seleccionar/OK'. La luz LED azul comenzará a parpadear y contar hacia atrás, en secuencia. Una vez completado el ciclo, la máquina pitará tres veces. La luz LED azul se apagará.
11. La máquina incorpora una bandeja de refrigeración integral. Puede extenderse desde la parte trasera de la máquina y levantarse para dar cabida a documentos más grandes.
12. Una vez completado el ciclo de encuadernado, extraiga inmediatamente los documentos y colóquelos en la bandeja de refrigeración o sobre una superficie plana para que se enfrien. El documento puede retirarse de la máquina a medio ciclo, si es necesario, pero tenga cuidado, la cola puede estar caliente y derretida.

¿NECESITA AYUDA?

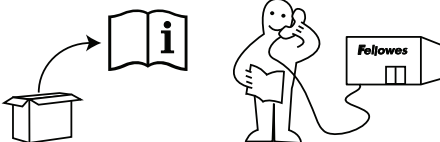

Deje que nuestros expertos le ayuden con una solución.

Servicio de Atención al Cliente... **www.followes.com**

Llame siempre a Followes antes de contactar con el punto de venta, busque en la tapa trasera los datos de contacto.

RESOLUCIÓN DE PROBLEMAS

Problema	Posible causa	Solución
No hay luz LED "roja" de encendido	La máquina no está encendida	Encienda la máquina en la parte trasera junto a la toma de enchufe y al enchufe de la pared
Tras un período largo, no se enciende la luz "verde" que indica que la máquina está lista	La máquina está en una zona caliente o húmeda	Desplazar la máquina a una zona más fría y seca
Hojas sueltas y sin encolar	Es posible que la cubierta de encuadernado sea demasiado gruesa	Vuelva a procesar los documentos comprobando que las hojas están en contacto con el lomo encolado, aplicando pequeños golpecitos sobre una superficie plana.
	La configuración del temporizador puede ser incorrecta	Compruebe si la configuración del temporizador es correcta y vuelva a procesar el documento
Hojas sueltas y sin encolar	El tamaño de la cubierta es demasiado pequeño para el número de hojas	Compruebe si el número de hojas es adecuado para la anchura de la cubierta. Seleccione un lomo más ancho si es necesario
	Ampliación del ciclo de calentamiento	Compruebe si la configuración del temporizador es correcta. Extraiga inmediatamente el documento
	La configuración del temporizador puede ser incorrecta	
	Los documentos dejados sobre la placa calorífica después del ciclo están incompletos	

GARANTÍA MUNDIAL

Fellowes garantiza durante 2 años desde la fecha de compra del consumidor original que todas las partes de la encuadernadora carecen de defectos materiales y de fabricación. Si se encontrara alguna parte defectuosa durante el período de garantía, se reparará o sustituirá la parte defectuosa a cuenta de Fellowes. Esta garantía no se aplica en caso de abuso, mala utilización o reparación no autorizada. Toda garantía implícita, incluyendo la de mercancía o adecuación para un fin concreto se limita por la presente en duración al período de garantía apropiado establecido más arriba. En ningún caso Fellowes se hará responsable por cualquier daño consecuente atribuible a este producto. Esta garantía otorga derechos legales específicos. Puede tener otros derechos legales aparte de los de esta garantía. La duración, términos y condiciones de esta garantía son válidos en todo el mundo, excepto cuando las leyes locales puedan exigir limitaciones, restricciones o condiciones diferentes. Para más detalles o para obtener servicios de esta garantía, contactar con Fellowes o su comercio.

REGISTRO DEL PRODUCTO

Gracias por comprar un producto Fellowes. Visite www.fellowes.com/register para registrar su producto y beneficiarse de noticias, información y ofertas sobre el producto. Se pueden encontrar los detalles acerca del producto en la placa situada en la parte trasera o inferior de la máquina.

W.E.E.E.



Este producto está clasificado como Equipamiento Eléctrico y Electrónico. Cuando llegue el momento de deshacerse de este producto, asegúrese de que lo hace de acuerdo con la Directiva Europea sobre Residuos de Aparatos Eléctricos y Electrónicos (RAEE) y en cumplimiento de las leyes locales referentes a esta directiva.

Para obtener más información acerca de la directiva RAEE visitar www.fellowes.com/WEEE

LEISTUNGSMERKMALE

Leistung

Eingabebreite	310 mm
Bindeleistung (max.)	30mm / 300 Blatt (80 gsm)
Geschätzte Aufwärmzeit	4 Minuten
Abkühlzeit	30 - 60 Minuten
Bindezyklen	1-10 Zyklen / 1-2 Minuten
Anzeige der Betriebsbereitschaft	LED & Signaltöne
LED-Bedieneroberfläche	Ja
Hitzeschild	Ja
Automatischer Energiespar-Modus / Automatische Abschaltung	Ja (nach 30 Min.)
Binden von Mehrfachdokumenten	Ja

Technische Daten

Spannung/Frequenz/ Stromstärke	220 - 240 V AC, 50/60 Hz, 2,7 A
Leistung	600 Watt
Abmessungen (HxBxT)	530 x 230 x 100 mm
Nettogewicht	3,1 kg
Bindeleistung	Es können Einzeldokumente bis zu max. 300 Blatt oder Mehrfachdokumente bis zu ca. 300 Blatt gebunden werden.
Z.B.:	1 x 300 Blatt = max. 300 5 x 60 Blatt = max. 300 10 x 15 Blatt = max. 150

WICHTIGE SICHERHEITSVORSCHRIFTEN



ACHTUNG: Bitte vor der Verwendung lesen und zum späteren Nachschlagen aufbewahren. Nur für Innenbereiche geeignet.

Beim Binden:

- Schließen Sie das Gerät an einer einfach zu erreichenden Netzsteckdose an.
- Zur Verhütung eines Stromschlags das Gerät nicht in der Nähe von Wasser betreiben und sicherstellen, dass kein Wasser auf Gerät, Netzkabel oder Steckdose gelangt.

IMMER sicherstellen, dass das Gerät auf einer sicheren und stabilen Fläche steht.

IMMER zunächst einige Probelblätter binden und das Gerät entsprechend einstellen, bevor die endgültigen Dokumente gebunden werden.

IMMER vor dem Binden zunächst Heftklammern und andere Metallartikel entfernen.

IMMER das Gerät vor Wärme und Feuchtigkeit schützen.

IMMER das Gerät nach Gebrauch ausschalten.

IMMER den Gerätestecker aus der Netzsteckdose ziehen, wenn das Gerät für längere Zeit nicht benutzt wird.

IMMER geeignete Einbände verwenden und entsprechende Einstellungen vornehmen.

IMMER Tiere während des Gebrauchs vom Gerät fernhalten.

NIEMALS das Stromkabel mit heißen Oberflächen in Berührung kommen lassen.

NIEMALS das Stromkabel von Schränken oder Regalen herunterhängen lassen.

NIEMALS das Gerät benutzen, wenn das Stromkabel beschädigt ist.

NIEMALS versuchen, das Gerät zu öffnen oder zu reparieren.

NIEMALS die angegebene Leistung des Geräts überschreiten.

NIEMALS Kindern erlauben, das Gerät ohne Aufsicht eines Erwachsenen zu verwenden.

NIEMALS scharfe oder spitze Objekte bzw. Metallgegenstände (z.B. Heft- oder Büroklammern) binden.

NIEMALS wärmeempfindliche Dokumente (z.B. Tickets, Ultraschallbilder etc.) binden.



NICHT die Heißplatte beim Binden berühren – sie ist sehr heiß.

AUFBEWAHRUNG UND REINIGUNG

Ziehen Sie den Gerätestecker aus der Netzsteckdose. Lassen Sie das Gerät abkühlen.

Die Außenseite des Geräts kann mit einem feuchten Tuch abgewischt werden. Verwenden Sie keine Lösungsmittel oder leicht entzündliche Materialien zum Abwischen des Geräts.

BEDIENELEMENTE AM BINDEGERÄT

A	Ein-/Ausschalter (Rückseite)	I	Deckelverriegelung (2)
B	Netztaste & LED 	J	Bindekanal
C	Dickenlehre	K	Dokumentenhalter
D	Timereinstellung (erhöhen) 	L	Beleuchtete Benutzerschnittstelle
E	Timereinstellung (verringern) 	M	Kühlöffnungen
F	Auswahl/OK-Taste 	N	Dokumenthalteschiene (Binden)
G	Dicke-/Timereinstellung	O	Abkühlgitter
H	Deckel		

FUNKTIONSMERKMALE UND TIPPS



Systemprüfung

Beim Durchlaufen der Einschaltoutine führt das Gerät eine Systemüberprüfung durch. Die LEDs des Bedienfelds blinken in rascher Folge auf, um ihre Funktionsbereitschaft zu kontrollieren.



Hitzeschild-Funktion

Die Dokumenthalteschiene wirkt als ein Hitzeschild um zu verhindern, dass die Bedienperson versehentlich die Heiplatte berührt.



Automatische Abschaltfunktion

Wird das Gert 30 Minuten nicht genutzt, schaltet die Abschaltfunktion das Gert automatisch auf Standby. Die Netz-LED blinkt rot und grn. Um das Gert erneut zu benutzen, die Netztaste drcken.

- Das Dokument stets in den Einband der richtigen Gre bringen.
- Fr bessere Ergebnisse sollte der Thermoeinband bis zur Hchstkapazitt mit leeren Blttern gefllt werden.
- Binden Sie stets einen Thermoeinband hnlicher Gre und Dicke zur Probe, bevor Sie das endgltige Dokument binden.

- Der abgewinkelte Heizmechanismus des Helios gewhrleistet whrend des Bindeprozesses die richtige Ausrichtung des Dokuments am Dokumentenhalter.
- Um beste Ergebnisse zu gewhrleisten, empfehlen wir original Fellowes®-Produkte.
- Fr Thermoeinbnde ist am besten dnnes, unbeschichtetes Papier geeignet. Besondere Obacht gilt bei der Verwendung von dickem, beschichtetem Papier, damit die gewnschten Ergebnisse gewhrleistet werden.
- Wurden die Bltter nicht vollkommen am Einband verleimt, kann das Dokument noch einmal bearbeitet werden, um das Ergebnis zu verbessern.
- Achten Sie darauf, dass die Bltter richtig ausgerichtet sind und den verleimten Bindercken des Thermoeinbands berhren. Klopfen Sie deshalb das kollationierte Dokument im Einband auf eine ebene Flche. Dies kann vor und nach dem Bindeprozess erfolgen.

VOR DEM BINDEN

1. Gewährleisten Sie, dass das Gerät auf einer sicheren und stabilen Fläche steht. Achten Sie darauf, dass für den sicheren Betrieb des Bindegeräts ausreichend freier Platz um das Gerät vorhanden ist.
2. Wählen Sie das richtige Netzkabel für die jeweilige Stromversorgung. Verbinden Sie das Netzkabel mit der auf der Rückseite des Geräts befindlichen Netzbuchse.
3. Schließen Sie das Gerät an einer einfach zu erreichenden Wandnetzdose an. Schalten Sie die Stromzufuhr ein (bei abschaltbaren Steckdosen).
4. Öffnen Sie den Deckel und heben Sie ihn an. Geben Sie dazu die Sperrklinken an der Vorderseite des Deckels frei.

ANLEITUNG ZUM BINDEN

5. Das Gerät einschalten (der Ein-/Ausschalter befindet sich an der Rückseite).
6. Die Netztaaste leuchtet rot. Zum Aktivieren des Geräts die Netztaaste auf dem Bedienfeld drücken. Das Gerät wird warm und die rote LED blinkt. Das Gerät piept 3x und die LED leuchtet grün, wenn das Gerät zum Binden bereit ist.
7. Bereiten Sie die Dokumente vor: Bringen Sie die Blätter in die Thermoeinbände. Bringen Sie nicht zu viele aber auch nicht zu wenige Blätter in den Einband. Verwenden Sie die Dickenskala als Anhaltspunkt. Diese Lehre ist in Breiten von 6 mm kalibriert. Das Helios 60 bindet Einzel- oder Mehrfachdokumente bis zu einer Dicke von insgesamt 60mm (ca. 600 Blätter / 80 gsm).
8. Der ausgewählte Bindezyklus wird durch eine blaue LED angezeigt. Zum Navigieren auf der Skala nach oben oder unten verwenden Sie erforderlichenfalls die Timereinstelltasten. Die Skala hat 10 Einstellungen. Z.B.: 6 mm Dokumentendicke = Einstellung 1 (bis zu 60 Blätter), 30 mm Dokument = Einstellung 10 (bis zu 300 Blätter).
9. Ziehen Sie die Dokumenthalteschiene (Hitzeschildfunktion) auf und setzen Sie die Dokumente in den Bindekanal ein. Achten Sie darauf, dass der Binderücken am Heizelement anliegt.
10. Drücken Sie die Auswahl/OK-Taste. Der Bindezyklus beginnt. Die blaue LED blinkt und der Countdown beginnt. Nach Abschluss des Zyklus piept das Gerät 3x. Die blaue LED erlischt.
11. In das Bindegerät ist ein Kühlsieb integriert. Es lässt sich an der Geräterückseite nach oben ziehen, sodass auch größere Dokumente aufgenommen werden können.
12. Nach Abschluss des Bindezyklus müssen die Dokumente sofort entfernt und zum Abkühlen in das Kühlsieb oder auf eine ebene Fläche gebracht werden. Falls erforderlich, kann das Dokument auch während des Bindezyklus aus dem Gerät entfernt werden. Vorsicht – der Leim kann heiß und geschmolzen sein!

BRAUCHEN SIE HILFE?

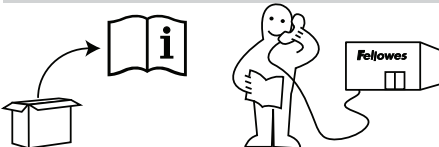

Unsere Experten helfen Ihnen gern.

Kundendienst... www.fellowes.com

Rufen Sie stets zuerst Fellowes an, bevor Sie sich an Ihre Verkaufsstelle wenden. Die Kontaktangaben finden Sie auf der hinteren Umschlagseite.

FEHLERSUCHE UND -BEHEBUNG

Problem	Mögliche Ursache	Lösung
Die rote LED leuchtet nicht.	Das Gerät ist nicht eingeschaltet.	Schalten Sie das Gerät an der Geräterückseite (Ein-/Ausschalter neben der Netzbuchse) ein. Überzeugen Sie sich davon, dass der Stecker angeschlossen und die Netzsteckdose eingeschaltet/funktionstüchtig ist.
Die grüne Bereitschaftslampe leuchtet auch nach längerer Zeit nicht auf.	Das Gerät befindet sich in heißer oder feuchter Umgebung.	Stellen Sie das Gerät an einen kühleren, trockenen Platz.
Lose und unverleimte Blätter	Eventuell ist der Einband zu dick	Bearbeiten Sie die Dokumente noch einmal und gewährleisten Sie, dass die Blätter mit dem verleimten Binderücken in Kontakt sind, indem sie diese vorsichtig auf eine ebene Fläche klopfen.
	Die Timereinstellung ist unter Umständen falsch.	Prüfen Sie die Timereinstellung und bearbeiten Sie das Dokument noch einmal.
Lose und verleimte Blätter	Der Einband ist zu klein für die Anzahl der Blätter	Prüfen Sie, dass die Anzahl der Blätter der Einbandbreite entspricht. Verwenden Sie erforderlichenfalls einen größeren Einband.
	Zu langer Heizzyklus	Timereinstellung prüfen. Das Dokument sofort nach dem Binden entfernen.
	Die Timereinstellung ist unter Umständen falsch.	
	Die Dokumente bleiben nach Abschluss des Bindezyklus auf der Heißplatte.	

WELTWEITE GARANTIE

Fellowes gewährt auf alle Teile des Geräts eine Garantie gegen Herstellungs- und Materialfehler für 2 Jahre ab dem Kaufdatum durch den Erstkäufer. Wird ein Teil des Gerätes während der Gewährleistungsfrist als defekt befunden, wird dieses nach Fellowes' Ermessen und auf dessen Kosten entweder repariert oder ausgetauscht. Andere Gewährleistungsansprüche bestehen nicht. Die Garantieansprüche entfallen, falls das Produkt bestimmungsfremd gebraucht, falsch gehandhabt oder unbefugt repariert wird. Jede Art gesetzlicher Gewährleistung, einschließlich der Gewährleistung der Durchschnittsqualität oder der Eignung für einen bestimmten Zweck, ist hierdurch auf die oben angegebene Garantiefrist beschränkt. In keinem Fall haftet Fellowes für Folgeschäden, die auf dieses Produkt zurückzuführen sind. Diese Garantie bietet Ihnen bestimmte Rechtsansprüche, gegebenenfalls haben Sie auch andere Rechtsansprüche, die von dieser Garantie abweichen. Die Dauer, Bestimmungen und Konditionen dieser Garantie gelten weltweit, außer dort, wo durch die regionale Gesetzgebung eventuell andere Haftungsbeschränkungen, Einschränkungen oder Bedingungen vorgeschrieben sind. Für weitere Angaben oder für Leistungsansprüche im Rahmen dieser Garantie wenden Sie sich bitte an Fellowes oder Ihre zuständige Vertretung.

PRODUKTREGISTRIERUNG

Vielen Dank, dass Sie sich für ein Produkt von Fellowes entschieden haben. Bitte registrieren Sie Ihr Produkt auf der Website www.fellowes.com/register, damit wir Sie über Produktneuheiten, Feedback und Angebote informieren können. Die Produktdaten finden Sie auf dem Typenschild an der Rück- bzw. Unterseite des Geräts.

W.E.E.E.



Dieses Produkt ist als Elektro- und Elektronikgerät klassifiziert. Entsorgen Sie das Produkt zu gegebener Zeit gemäß der europäischen WEEE-Richtlinie zur Entsorgung von Elektro- und Elektronikaltgeräten und gemäß den örtlich geltenden jeweiligen Bestimmungen.

Weitere Informationen über die WEEE-Richtlinie finden Sie auf der Website www.fellowes.com/WEEE

CARATTERISTICHE TECNICHE

Prestazioni

Larghezza imboccatura	310mm
Capacità di rilegatura (max) 30mm / 300 fogli (80 gsm)	
Tempo di riscaldamento stimato	4 minuti
Tempo di raffreddamento	30-60 minuti
Cicli di rilegatura	1-10 cicli / 1-2 minuti
Indicatore di pronto macchina	Spia e segnali acustici
Interfaccia LED	Si
Heat-Shield	Si
Risparmio energetico/spengimento automatico	Si (30 min.)
Rilegatura di documenti multipli	Si

Specifiche tecniche

Tensione / Frequenza / Corrente (Amp)	220-240V AC, 50/60Hz, 2,7A
Potenza	600 Watt
Dimensioni (AxLxP)	530 x 230 x 100mm
Peso netto	3,1 kg
Capacità di rilegatura	La capacità massima di fogli può essere un documento singolo (fino ad un massimo di 300) o documenti multipli fino ad un massimo di circa 300 fogli. Es.: 1 x 300 fogli = 300 max 5 x 60 fogli = 300 max 10 x 15 fogli = 150 max

IMPORTANTI ISTRUZIONI DI SICUREZZA



ATTENZIONE: Leggere prima dell'uso e conservare per riferimento futuro. Esclusivamente per uso interno.

Durante la rilegatura:

- collegare il dispositivo a una presa di corrente facilmente accessibile.
- per scongiurare il rischio di shock elettrico non utilizzare il dispositivo vicino all'acqua, non versare acqua sul dispositivo, sul cavo o sulla presa di alimentazione.

ATTENZIONE: verificare che la macchina si trovi su una superficie stabile.

ATTENZIONE prima dell'utilizzo eseguire prove con fogli di scarto e regolare il dispositivo.

ATTENZIONE: rimuovere punti e altri oggetti metallici prima di rilegare.

ATTENZIONE: tenere la macchina lontana da fonti di calore e acqua.

ATTENZIONE: spegnere la macchina dopo l'utilizzo.

ATTENZIONE: scollegare la macchina in caso di periodi di inutilizzo prolungati.

ATTENZIONE: utilizzare copertine di rilegatura apposite e con le impostazioni corrette.

ATTENZIONE: durante l'utilizzo tenere lontano dagli animali.

NON lasciare il cavo di alimentazione a contatto con superfici calde.

NON lasciare il cavo di alimentazione a penzolari su scaffali o ripiani.

NON utilizzare la macchina se il cavo di alimentazione è danneggiato.

NON aprire né tentare di riparare il dispositivo.

NON superare i limiti di prestazione indicati.

NON consentire a bambini di utilizzare la macchina se non sorvegliati da un adulto.

NON rilegare oggetti taglienti o metallici (ad es.: punti metallici, graffette).

NON rilegare documenti sensibili al calore (ad es.: biglietti, ecografie, ecc).





NON toccare la piastra di riscaldamento in fase di rilegatura - è molto calda.

CONSERVAZIONE E PULIZIA

Togliere la spina della macchina dalla presa a muro. Lasciare raffreddare la macchina.

La parte esterna può essere pulita con un panno umido. Non utilizzare solventi o materiali infiammabili per pulire la macchina.

COMANDI DELLA MACCHINA PER LA RILEGATURA

A	Interruttore On/Off (retro)	I	Ferma coperchio (2)
B	Pulsante e LED Power On 	J	Canale di rilegatura
C	Guida per lo spessore di rilegatura	K	Supporto del documento
D	Selezione timer (aumento) 	L	Interfaccia utente illuminata
E	Selezione timer (decremento) 	M	Bocchette di raffreddamento
F	Pulsante Select / OK 	N	Blocco per documenti (rilegatura)
G	Impostazione spessore / selezione timer	O	Rack di raffreddamento
H	Coperchio		

FUNZIONI E SUGGERIMENTI



Funzione 'System-Check'

Quando il dispositivo è acceso esegue un controllo del sistema. I neon LED del pannello di comando si accendono e si spengono in rapida sequenza per verificarne il funzionamento.



Funzione 'Heat-Shield'

Il blocco regolabile per documenti funge da 'Heat Shield' per impedire che gli operatori tocchino accidentalmente la piastra di riscaldamento.



Funzione 'Auto-Off'

Se il dispositivo rimane inattivo per 30 minuti, la funzione 'Auto-Off' attiva la modalità di standby. Il LED 'Power-On' LED lampeggia una luce rossa e verde. Per riavviare il dispositivo, premere il pulsante 'Power-On'.

- Inserire sempre il documento in una copertina di rilegatura di dimensioni adeguate.
- Per ottenere risultati migliori, prendere in considerazione l'inclusione di fogli bianchi per riempire la copertina termica alla massimo della capienza.

- Eseguire sempre delle prove con modelli di dimensioni e spessori simili ai documenti da rilegare.
- Helios dispone di un meccanismo di riscaldamenti ad angolo per assicurare un corretto allineamento con il supporto del documento durante il processo di rilegatura.
- Per risultati ottimali utilizzare le forniture Fellowes®:
- Le copertine di rilegatura termali rendono meglio con un tipo di carta sottile e non rivestita. Si dovrebbe prestare attenzione quando si utilizza carta spessa e rivestita al fine di assicurare risultati soddisfacenti.
- Se i fogli non sono stati incollati completamente alla copertina, il documento potrebbe essere rilavorato per migliorare il risultato.
- Assicurarsi che i fogli siano ben allineati e che tocchino il dorso coperto di colla della copertina termale battendo lievemente il documento collazionato nella copertina su una superficie piatta. Tale operazione può essere svolta prima e dopo la rilegatura.

PRIMA DI RILEGARE

1. Verificare che la macchina si trovi su una superficie stabile. Verificare che attorno alla macchina ci sia spazio sufficiente per operare in sicurezza.
2. Scegliere il cavo di alimentazione giusto per l'alimentazione utilizzata. Inserire il cavo elettrico nella presa di corrente (si trova sul retro della macchina).
3. Collegare la macchina ad una presa di corrente facilmente accessibile. Accendere l'alimentazione.
4. Aprire e sollevare il coperchio aprendo i fermi di sicurezza presenti sulla parte anteriore del coperchio.

COME RILEGARE

5. Accendere il dispositivo premendo il tasto di accensione (posto sul retro).
6. Il pulsante 'Power-On' sarà rosso. Per riavviare il dispositivo, premere il pulsante 'Power-On' sul pannello di controllo. La macchina si scalderà e il LED rosso lampeggerà. La macchina emetterà dei 'bip' (3) e la LED diverrà verde quando la macchina è pronta a rilegare.
7. Preparare i documenti caricando i fogli nelle copertine termiche. Per ottenere i migliori risultati, evitare di collocare troppi o troppi pochi fogli nella copertina. Utilizzare la scala dello spessore di rilegatura come riferimento. La guida è calibrata a larghezze di 6 mm. Helios 30 accetta documenti singoli o multipli fino ad uno spessore totale combinato di 30mm (circa 300 fogli / 80 gsm).
8. Il ciclo di rilegatura selezionato è mostrato con un LED blu. Utilizzare i pulsanti di selezione del timer per navigare su o giù lungo la scala, se necessario. La scala ha 10 impostazioni. Es.: spessore documento 6 mm = impostazione 1 (fino a 60 fogli), documento 30 mm = impostazione 10 (fino a 300 fogli).
Aprire il blocco per documenti (funzionalità
9. Heat-Shield) e inserire i documenti nel canale di rilegatura. Assicurare che il dorso delle copertine di rilegatura tocchi l'elemento di riscaldamento.
10. Avviare il ciclo di rilegatura premendo il pulsante 'Select / OK'. Il LED blu inizierà a lampeggiare e poi inizierà il conto alla rovescia, in questa sequenza. Quando il ciclo è completo, la macchina emetterà tre bip. Il LED blu si spegnerà.
11. La macchina ha una vaschetta di raffreddamento integrata. È possibile estenderla dal retro della macchina ed è inoltre possibile alzarla per accettare documenti più grandi.
12. Quando il ciclo di rilegatura è completato, rimuovere immediatamente i documenti e collocarli nella vaschetta di raffreddamento o su una superficie piana per consentire al documento di raffreddarsi. È possibile rimuovere il documento dalla macchina durante il ciclo se richiesto, facendo attenzione – la colla potrebbe essere calda e sciolta.

BISOGNO DI AIUTO?

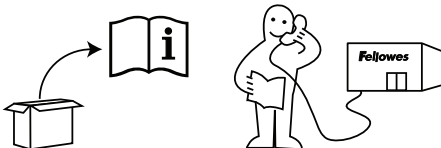

I nostri esperti sono a vostra disposizione per risolvere qualsiasi problema.

Servizio clienti... www.fellowes.com

Prima di contattare il rivenditore, contattare sempre Fellowes; vedere le informazioni di contatto sul retro del presente documento.

RISOLUZIONE DEI PROBLEMI

Problema	Possibile causa	Soluzione
La spia rossa di accensione LED è spenta	La macchina è spenta.	Accendere il dispositivo sul retro premendo il tasto di accensione nella parte posteriore accanto all'ingresso della spina e verificare che il cavo sia collegato alla corrente.
La spia verde di pronto macchina non si accende dopo un lungo periodo	La macchina si trova in un ambiente caldo o umido.	Spostare la macchina in un ambiente più fresco e asciutto.
Fogli sciolti e non incollati	La copertina di rilegatura potrebbe essere troppo spessa per poter essere rilegata.	Lavorare di nuovo i documenti, assicurandosi che i fogli siano a contatto con il dorso incollato battendoli gentilmente su una superficie piana
	La impostazione del timer potrebbe non essere corretta	Verificare che l'impostazione del timer sia corretta e lavorare di nuovo il documento
Fogli sciolti e incollati	La dimensione della copertina è troppo piccola per il numero di fogli	Verificare che il numero di fogli sia appropriato alla larghezza della copertina. Selezionare una larghezza del dorso più ampia se necessario
	Ciclo di riscaldamento esteso	Assicurarsi che l'impostazione del timer sia corretta. Assicurarsi di rimuovere prontamente il documento
	La impostazione del timer potrebbe non essere corretta	
	Documenti lasciati sulla piastra di riscaldamento dopo che il ciclo è completato	

GARANZIA A LIVELLO MONDIALE

Fellowes garantisce l'assenza di difetti materiali e di lavorazione della plastificatrice e dei suoi componenti per 2 anni dalla data di acquisto da parte del cliente originale. Se durante il periodo di garanzia vengono rilevati difetti in un componente, il rimedio unico ed esclusivo sarà la riparazione o la sostituzione, a discrezione e a spese di Fellowes, del componente difettoso. Questa garanzia non si applica in caso di utilizzo errato, manipolazione impropria o riparazione non autorizzata. Qualsiasi garanzia implicita, compresa quella di vendibilità o idoneità a un particolare scopo, viene qui limitata in durata al periodo di garanzia indicato sopra. In nessun caso Fellowes può essere ritenuta responsabile per danni indiretti attribuibili a questo prodotto. Questa garanzia conferisce all'utente diritti legali specifici. L'utente può essere detentore di altri diritti legali diversi da quelli indicati dalla presente garanzia. La durata, i termini e le condizioni della presente garanzia sono validi in tutto il mondo, tranne nei casi in cui le normative locali impongano limiti, restrizioni o condizioni diverse. Per ulteriori informazioni o per ottenere l'assistenza prevista dalla garanzia, contattare Fellowes o il rivenditore.

REGISTRAZIONE DEL PRODOTTO

Grazie per aver acquistato un prodotto Fellowes. Registrare il prodotto sul sito www.fellowes.com/register per conoscere tutte le novità, le informazioni e le offerte sui prodotti. I dati relativi al prodotto sono riportati nella targhetta posizionata sul lato posteriore o sotto la macchina.

W.E.E.E.

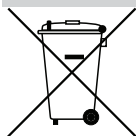

Questo prodotto rientra nella classificazione di apparecchiatura elettrica ed elettronica. Quando sarà il momento di eliminare questo prodotto assicurarsi di smaltirlo nel rispetto della Direttiva Rifiuti di apparecchiature elettriche ed elettroniche (European Waste of Electrical and Electronic Equipment - WEEE) e nel rispetto delle leggi locali relative a questa direttiva. Per maggiori informazioni sulla Direttiva WEEE visitare il sito www.fellowes.com/WEEE

OVERZICHT

Prestaties

Invoerbreedte	310 mm
Bindvermogen (max.)	30mm / 300 pagina's (80 gsm)
Gemiddelde opwarmtijd	4 minuten
Afkoeltijd	30 - 60 minuten
Bindcycli	1-10 cycli / 1-2 minuten
Indicatie "Gereed"	Licht & signalen
LED interface	Ja
Thermische beveiliging	Ja
Energiebesparing / Aut. uitschakeling	Ja (30 min.)
Meervoudige documenten binden	Ja

Technische gegevens

Voltage / Frequentie / Stroomsterkte (Amp)	220-240V AC, 50/60Hz, 2.7A
Wattage	600 Watt
Afmetingen (HxBxD)	530 x 230 x 100 mm
Netto gewicht	3,1 kg
Bindvermogen	Het maximale aantal pagina's voor enkele documenten (tot max. 300 pagina's) of meervoudige documenten is tot maximaal ca. 300 pagina's. Bijv.: 1 x 300 pagina's = max. 300 5 x 60 pagina's = max. 300 10 x 15 pagina's = max. 150

BELANGRIJKE VEILIGHEIDSINSTRUCTIES



LET OP:

Lees deze instructies vóór het gebruik goed door en bewaar deze voor toekomstig gebruik.

Voor het binden; Alleen voor binnengebruik.

- steek de stekker van het apparaat in een gemakkelijk toegankelijk stopcontact.
- om een elektrische schok te voorkomen dient het apparaat niet in de buurt van water gebruikt te worden. Ook mag er geen water op het apparaat, het snoer of stopcontact komen.

CONTROLEER of het apparaat op een stabiele ondergrond staat.

CONTROLEER de werking m.b.v. blanco papier en stel het apparaat vóór het gebruik in.

CONTROLEER vóór het binden of alle nietjes en andere metalen voorwerpen werden verwijderd.

CONTROLEER of het apparaat niet in de buurt van warmtebronnen of water staat.

CONTROLEER of het apparaat na elk gebruik wordt uitgeschakeld.

CONTROLEER of de stekker uit het stopcontact werd gehaald als het apparaat gedurende langere tijd niet zal worden gebruikt.

CONTROLEER of de juiste bindomslagen voor de daarvoor geschikte instellingen worden gebruikt.

CONTROLEER dat tijdens het gebruik van het apparaat geen huisdieren in de omgeving aanwezig zijn.

NOOIT het snoer in contact met hete oppervlakken laten komen.

NOOIT het snoer uit kasten of van planken laten hangen.

NOOIT het apparaat gebruiken als het snoer beschadigd is.

NOOIT proberen om het apparaat open te maken of het op een andere manier te repareren.

NOOIT de beschreven prestaties van het apparaat overschrijden.

NOOIT kinderen toestemming geven het apparaat zonder toezicht van volwassenen te gebruiken.

NOOIT scherpe of metalen voorwerpen inbinden (bijv.: nietjes, paperclips).

NOOIT hittegevoelige documenten binden (bijv.: toegangsbeveiligingen, echoscopieën, enz.).







NOOIT tijdens het inbinden de thermische plaat aanraken - deze is erg heet.

OPSLAG & REINIGING

Neem de stekker van het apparaat uit het stopcontact. Laat het apparaat afkoelen.

De buitenkant van het apparaat kan met een vochtige doek worden gereinigd. Gebruik geen oplosmiddelen of ontvlambare middelen om het apparaat te reinigen.

BEDIENINGSELEMENTEN - BINDMACHINE

A	Aan/Uit schakelaar (achterzijde)	I	Klepvergrendeling (2)
B	'Power-On'-knop & LED 	J	Invoergeleider
C	Binddikte geleider	K	Documentsteun
D	Timerselectie (verhogen) 	L	Verlichte gebruikersinterface
E	Timerselectie (verlagen) 	M	Koelventilatoren
F	'Select / OK'-knop 	N	Documentklem (binden)
G	Dikte-instelling / timerselectie	O	Koelrek
H	Deksel		

FUNCTIES & TIPS



'System-Check'-functie

Indien ingeschakeld, voert het apparaat een systeemcontrole of 'System-Check' uit. De LED's op het bedieningspaneel lichten ter controle van de functies achtereenvolgens op.



'Heat-Shield'-functie

De documentklem functioneert als een thermische beveiliging of 'Heat Shield', om te voorkomen dat de mensen die het apparaat bedienen, per ongeluk de thermische plaat aanraken.



'Auto-Off'-functie

Als het apparaat gedurende 30 minuten niet werd gebruikt zal de automatische uitschakeling of 'Auto-Off'-functie het apparaat in de stand-by modus instellen. De LED 'Power-On' (inschakelen) zal in de kleuren rood en groen knipperen. Druk op de knop 'Power-On' om het apparaat in te schakelen.

- Zorg dat het document altijd in het juiste formaat bindomslag wordt gebonden.
- Voor betere resultaten kunt u overwegen om blanco pagina's toe te voegen om de thermische capaciteit volledig te benutten.
- Test altijd eerst met een soortgelijk formaat en dikte van de thermische bindomslagen, voordat het uiteindelijke inbinden wordt uitgevoerd.
- Om tijdens het bindproces de juiste documentinvoer met de documentaanleg te garanderen, heeft Helios een schuin geplaatst thermisch mechanisme.
- Voor de beste resultaten, zie de originele Fellowes® producten.
- Thermische bindomslagen werken het best met dunne papersoorten, zonder coating. Om bevredigende resultaten te krijgen, dient bij het gebruik van dik papier, voorzien van een coating, extra aandacht aan het binden gegeven te worden.
- Als de papieren niet volledig aan de omslag werden vastgelijmd, kan voor een verbeterd resultaat het document nogmaals worden gebonden.
- Controleer of de pagina's netjes uitgelijnd zijn en de gelijmde rug van de thermische omslag raken, door het gelijmde document in de omslag zacht op een vlak oppervlak te schikken. Dit kan zowel vóór als na het bindproces plaatsvinden.

VÓÓR HET BINDEN

1. Controleer of het apparaat op een stabiele ondergrond staat. Controleer of er voldoende vrije ruimte rondom het apparaat is om een veilige werking te kunnen garanderen
2. Selecteer de juiste kabel voor de juiste stroomtoevoer. Steek het snoer in de stroomingang (aan de achterzijde van het apparaat).
3. Steek de stekker van het apparaat in een gemakkelijk toegankelijk stopcontact. Schakel de stroomtoevoer in.
4. Open de klep en til deze op door de veiligheidsklemmetjes aan de voorkant van de klep te ontgrendelen.

HET BINDEN

5. Schakel het apparaat in (knop aan de achterzijde)
6. De LED 'Power-On' zal rood oplichten. Druk op het bedieningspaneel op de knop 'Power-On' om het apparaat in te schakelen. Het apparaat start met het opwarmen, de rode LED knippert. Als het apparaat gereed is, zal het een geluid geven (3x) en zal de LED in de kleur groen oplichten.
7. Maak de documenten gereed door de pagina's in de thermische omslag te steken. Voor de beste resultaten dienen niet te veel noch te weinig pagina's in de omslag geplaatst te worden. Gebruik het schema voor de binddikte als richtlijn. De richtlijn is op breedtes van 6 mm afgestemd. Helios 30 accepteert enkele of meervoudige documenten tot een maximale totale dikte van 30mm (ca. 300 pagina's / 80 gsm).
8. De geselecteerde bindcyclus wordt door een blauwe LED weergegeven. Gebruik indien gewenst de knoppen van de timersselectie om de dikte hoger of lager in te stellen. De schaal heeft 10 instellingen. Bijv. documentdikte 6 mm = instelling 1 (tot 60 pagina's), documentdikte 30 mm = instelling 10 (tot 300 pagina's).
9. Trek de documentklem open (Heat-Shield of thermische beveiligingsfunctie) en plaats de documenten in de invoergeleider. Controleer of de rug van de omslag het thermische element raakt.
10. Druk op de knop 'Select / OK' om de bindcyclus te starten. Het blauwe LED gaat knipperen en aftellen, in volgorde. Als het apparaat gereed is, wordt een signaal (3x) gegeven. De blauwe LED dooft.
11. Het apparaat heeft een integrale afkoellade. De lade kan aan de achterzijde van het apparaat worden uitgetrokken, voor grotere documenten kan de lade ook omhoog worden uitgetrokken.
12. Als de bindcyclus gereed is, dienen de documenten ter afkoeling direct uitgenomen en in de afkoellade of op een vlak oppervlak gelegd te worden. Het document kan indien gewenst, ook tijdens de cyclus uit het apparaat worden genomen. Wees echter voorzichtig, de lijm kan heet en gesmolten zijn.

HULP NODIG?

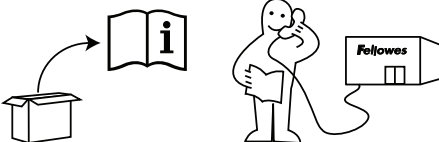

Laat onze experts u helpen bij het vinden van een oplossing.

Klantenservice... **www.fellowes.com**

Neem voordat u contact opneemt met de winkel waar u het apparaat hebt gekocht, altijd eerst contact op met Fellowes. Zie de achterzijde voor adresgegevens.

PROBLEEMOPLOSSING

Probleem	Mogelijke oorzaak	Oplossing
Geen 'rode' LED-weergave op de knop 'Power-On'	Het apparaat is niet ingeschakeld.	Het apparaat aan de achterzijde, via de knop naast de stekker op het apparaat, inschakelen en de stekker in het stopcontact steken.
Na geruimte tijd geen 'groen' licht dat het apparaat gereed is	Het apparaat staat in een warme of vochtige ruimte	Verplaatst het apparaat naar een koelere en drogere ruimte
Losse en niet verlijmd pagina's	Mogelijk is de omslag te dik voor het binden	Herhaal de procedure en controleer of de pagina's met de verlijmd rug contact maken door de pagina's zachtjes op een vlak oppervlak te schikken.
	De timerinstelling is mogelijk onjuist.	Controleer of de timerinstelling correct is en herhaal de procedure
Losse en verlijmd pagina's	De omslag is te smal voor het aantal pagina's	Controleer of het aantal pagina's geschikt is voor de omslagbreedte Indien noodzakelijk, selecteer een bredere rug
	Verlengde verhittingscyclus	Controleer of de timerinstelling correct is Zorg dat het document direct na het binden wordt uitgenomen
	De timerinstelling is mogelijk onjuist.	
	Documenten blijven na het afronden van de cyclus op de thermische plaat achter	

WERELDWIJDE GARANTIE

Fellowes garandeert gedurende 2 jaar vanaf de datum van aankoop door de oorspronkelijke gebruiker dat alle onderdelen van de laminator vrij zijn van materiaaldefecten en fabricagefouten. Indien enig onderdeel tijdens de garantieperiode toch defect blijken te zijn, dan bestaat uw enige en uitsluitende genoegdoening uit reparatie of vervanging van het defecte onderdeel, dit ter beoordeling van en op kosten van Fellowes. Deze garantie is niet van toepassing in het geval van misbruik, onoordeelkundig gebruik of niet-geautoriseerde reparatie. Enige geïmpliceerde garantie, inclusief die van verkoopbaarheid of geschiktheid voor een bepaald doel, is hierbij beperkt tot de duur van de bovengenoemde garantieperiode. Fellowes wijst expliciet alle aansprakelijk in het kader van enige gevolgschade af, die aan dit product te wijten zou kunnen zijn. Deze garantie verschaft u bepaalde juridische rechten. U hebt mogelijk andere juridische rechten, die van deze garantie afwijken. De duur, bepalingen en voorwaarden van deze garantie gelden wereldwijd, behalve wanneer op basis van plaatselijke wetgeving andere beperkingen, restricties of voorwaarden van kracht zijn. Voor meer informatie, of om garantie te verkrijgen onder de voorwaarden van deze garantie, kunt u contact opnemen met Fellowes, of met uw plaatselijke dealer.

PRODUCTREGISTRATIE

Hartelijk dank voor het aanschaffen van een Fellowes product. Ga naar www.fellowes.com/register om uw product te registreren en om gebruik te kunnen maken van de voordelen van ons productnieuws, terugkoppeling en aanbiedingen. Op het productidentificatieplaatje aan de achter- of onderkant van het apparaat treft u de productgegevens aan.

W.E.E.E.



Dit product is geclassificeerd als Elektrisch en Elektronisch apparatuur. Als de tijd komt dat u dit product niet meer wilt gebruiken, zorg dan dat u het product afdankt volgens de Europese richtlijn WEEE ofwel AEEA Afgedankte Elektrisch en Elektronisch Apparatuur en volgens de plaatselijke wetgeving die aan deze richtlijn is gerelateerd.

Voor meer informatie over de WEEE richtlijn, ga naar www.fellowes.com/WEEE

SPECIFIKATIONER

Kapacitet

Inmatningsbredd	310 mm
Inbindningskapacitet (max) 30mm / 300 ark (80 g/kvadratmeter)	
Beräknad uppvärmningstid	4 minuter
Nedkylningstid	30-60 minuter
Inbindningscykler	1-10 cykler / 1-2 minuter
Klarmeddelande	Lampa och pip
Gränssnitt med lysdioder	Ja
Värmesköld	Ja
Strömsparläge / automatisk avstängning	Ja (30 min)
Inbinding av flera dokument	Ja

Teknisk information

Spänning / frekvens / ström (Amp)	220-240V AC, 50/60Hz, 2,7A
Wattal	600 Watt
Dimensioner (HxBxD)	530 x 230 x 100 mm
Nettovikt	3,1 kg
Inbindningskapacitet	
Den maximala arkkapaciteten kan vara ett enskilt (upp till 300 ark max) eller flera dokument upp till maximalt ca 300 ark.	
T.ex.:	1 x 300 ark = 300 max
	5 x 60 ark = 300 max
	10 x 15 ark = 150 max

VIKTIGA SÄKERHETSANVISNINGAR



VAR FÖRSIKTIG: Var god läs innan användning och spara för framtida referens.
Endast för inomhusbruk.

Vid inbinding;

- anslut maskinen till ett lättillgängligt uttag.
- för att förhindra elektrisk stöt - använd ej utrustningen nära vatten, spill ej vatten på utrustningen, elkabeln eller vägguttaget.

SE TILL att maskinen står på en stabil yta.

TESTA ett papper och ställ in maskinen innan användning.

AVLÄGSNA häftklamrar och andra metallföremål innan inbinding.

HÅLL maskinen borta från värme- och vattenkällor.

STÄNG AV maskinen efter varje användning.

KOPPLA FRÅN maskinen när den inte är i användning under en längre period.

ANVÄND inbindningspärmar som är avsedda för användning med de relevanta inställningarna.

HÅLL BORTA från husdjur under användning.

SE TILL att elkabeln inte är i kontakt med heta ytor.

SE TILL att inte lämna elkabeln hängande från skåp eller hyllor.

ANVÄND INTE apparaten om elkabeln är skadad.

FÖRSÖK INTE att öppna eller på annat sätt reparera maskinen.

ÖVERSKRID INTE maskinens angivna kapacitet.

FÖRBUDET för barn att använda maskinen utan överinseende av vuxna.

BIND INTE IN hårda föremål eller föremål av metall (t.ex.: häftklamrar, gem).

BIND INTE IN värme känsliga dokument (t.ex.: biljetter, ultraljud osv.).







VIDRÖR INTE plåten under bindningen - den är mycket het.

FÖRVARING OCH RENGÖRING

Dra ur maskinens sladd ur vägguttaget. Låt maskinen svalna.

Utsidan av maskinen kan rengöras med en fuktig trasa. Använd inte lösningsmedel eller brandfarliga material för att putsa maskinen.

INBINDNINGSMASKINENS KONTROLLER

A	Av/på-knapp (baksidan)	I	Locklås (2)
B	På-knapp och lysdiod 	J	Inbindningskanal
C	Guide för inbindningstjocklek	K	Dokumentstöd
D	Timerval (öka) 	L	Upplyst användargränssnitt
E	Timerval (minska) 	M	Nedkylningslufthål
F	Välj / OK-knapp 	N	Dokumentklämma (inbindning)
G	Inställning av tjocklek / timerval	O	Nedkylningsställning
H	Lock		

FUNKTIONER OCH TIPS



Systemkontrollsfunktion

När denna är påslagen, så utför maskinen en systemkontroll. Kontrollpanelen lyser upp lysdioder i neon i sekvens för att kontrollera dess funktion.



Värmesköldsfunktion

Dokumentklämman fungerar som värmeskydd för att förhindra att operatören vidrör den heta plåten oavsiktligt.



Automatisk avstängningsfunktion

Om maskinen inte är aktiv under 30 minuter så försätter den automatiska avstängningsfunktionen maskinen i standby-läge. Lysdioden 'Power-On' kommer att blinka rött och grönt. För att använda maskinen, tryck på knappen 'Power-On'.

- Placera alltid dokumentet i inbindningspärmen av lämplig storlek.
- För bättre resultat, överväg att inkludera tomma ark för att fylla kapaciteten för värmepärmar.
- Prova alltid inbindningen med en liknande storlek och tjocklek på värmepärmarna innan den slutliga processen.
- Helios har en vinklad värmemekanism för att säkerställa korrekt dokumentplacering med dokumentstödet under inbindningsprocessen.
- Använd tillbehör från Fellowes® för bästa resultat.
- Värmeinbundna pärmar fungerar bäst med tunna och ej belagda papperstyper. Var noga när tjocka och belagda papper används för att garantera ett tillfredsställande resultat.
- Om arken inte har limmats helt till pärmen kan dokumentet ombehandlas för att förbättra resultatet.
- Se till att arken är korrekt placerade och vidrör den limmade ryggen på värmepärmen. Detta kan uppnås genom att lätt slå det samlade dokumentet i pärmen mot en plan yta. Detta kan göras före och efter inbindningsprocessen.

INNAN INBINDNING

1. Kontrollera att maskinen står på en stabil yta. Kontrollera att det finns tillräckligt med utrymme kring maskinen för att säkert kunna använda den.
2. Välj korrekt strömledning för lämplig strömförsörjning. Sätt i strömledningen i strömuttaget (beläget på baksidan av maskinen).
3. Anslut maskinen till ett lättillgängligt vägguttag. Sätt på strömmen.
4. Öppna och lyft locket genom att lossa på säkerhets-spännena på framsidan av locket.

HUR MAN BINDER IN

5. Slå på strömmen (belägen på baksidan).
6. Lysdioden 'Power-On' kommer att vara röd. För att aktivera maskinen, tryck på knappen 'Power-On' på kontrollpanelen. Maskinen kommer att värmas upp och den röda lysdioden kommer att blinka. Maskinen kommer att 'pipa' (3x) och lysdioden blir grön när maskinen är redo att användas.
7. Förbered dokumenten genom att lägga arken i värmekåpan. För att få bästa resultat bör man inte lägga in för många eller för få ark i kåpan. Använd bindningstjockleksskalan som en guide. Guiden är kalibrerad för 6 mm. Helios 30 accepterar enstaka eller flera ark till en sammanlagd tjocklek av 30 mm (cirka 300 ark à 80 gram).
8. Den valda inbindningscykeln visas med en blå lysdiod. Använd knapparna för timerval för att navigera upp eller ner på skalan om det behövs. Skalan har 10 inställningar. T.ex.: Dokumenttjocklek på 6 mm = inställning 1 (upp till 60 ark), dokument på 30 mm = inställning 10 (upp till 300 ark).
9. Öppna dokumentklämman (värmeskyddsfunktion) och sätt in dokumenten i inbindningskanalen. Se till att inbindningspärmarnas rygg vidrör värmeelementet.
10. Starta inbindningscykeln genom att trycka på knappen 'Välj / OK'. Den blåa lysdioden kommer att börja blinka och räkna ner i sekvens. Maskinen kommer att pipa (3x) när cykeln är klar. Den blåa lysdioden kommer att släckna.
11. Maskinen har en integrerad nedkylningsställning. Den kan dras ut från maskinens baksida och kan även dras uppåt för att rymma större dokument.
12. När inbindningscykeln är klar ska dokumenten omedelbart avlägsnas och placeras i nedkylningsställningen eller på en plan yta för att de ska kunna kylas av. Dokumentet kan avlägsnas från maskinen mitt i en cykel om det behövs, men var försiktig eftersom limmet kan vara hett och smält.

BEHÖVER DU HJÄLP?

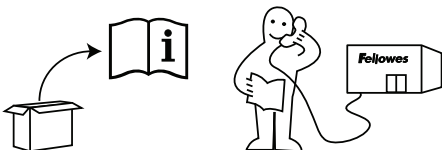

Låt våra experter hjälpa dig att finna en lösning.

Kundtjänst... **www.fellowes.com**

Ring alltid Fellowes innan du kontaktar din återförsäljare, se emballagets baksida för kontaktuppgifter.

FELSÖKNING

Problem	Möjlig orsak	Lösning
Den röda lysdioden som indikerar strömtilförsel fungerar ej.	Maskinen är inte påslagen	Sätt på maskinen på baksidan bredvid anslutningskontakten och på vägguttaget.
Ingen grön lampa som indikerar att maskinen är redo lyser efter en lång stund	Maskinen är i ett varmt eller fuktigt område	Flytta maskinen till en svalare och torr plats
Lösa och olimmade ark	Inbindingspärmen kan vara för tjock för att binda in	Behandla dokumenten igen och se till att arken vidrör den limmade ryggen genom att slå dem lätt mot en plan yta
	Timerinställningen kan vara inkorrekt	Kontrollera att timerinställningen är korrekt och behandla dokumentet igen
Lösa och limmade ark	Pärmstorleken är för liten för antalet ark	Kontrollera att antalet ark är lämpligt för pärmbredden. Välj en större ryggbredd om det behövs
	Förlängd uppvärmningscykel	Kontrollera att timerinställningarna är korrekta. Se till att dokumentet avlägsnas i tid
	Timerinställningen kan vara inkorrekt	
	Dokument har lämnats på värmeplattan efter att cykeln är klar	

GLOBAL GARANTI

Fellowes garanterar att alla delar på lamineringsmaskinen är felfria vad gäller material och utförande i 2 år från den ursprungliga kundens inköpsdatum. Om någon del är defekt under garantiperioden erbjuder Fellowes sig att efter eget gottfinnande bekosta en reparation eller ett byte av den delen. Denna garanti gäller inte i händelse av vanvård, felaktig hantering eller obehörig reparation. Eventuella implicita garantier, inklusive säljbarhet och lämplighet för ett visst syfte, begränsas härmed i varaktighet till den vederbörliga garantiperioden som anges ovan. Fellowes ansvarar under inga omständigheter för eventuella följdskador som kan hänföras till denna produkt. Denna garanti ger dig särskilda juridiska rättigheter. Du kan ha andra juridiska rättigheter, som skiljer sig från denna garanti. Denna garantis varaktighet och villkor gäller globalt, förutom där andra begränsningar, restriktioner eller villkor kan gälla enligt lokal lagstiftning. För mer information eller för service under denna garanti, var god kontakta Fellowes eller din försäljare.

PRODUKTREGISTRERING

Tack för att du köpt en Fellowes produkt. Gå in på www.fellowes.com/register för att registrera din produkt och läs om produktnyheter, få feedback och erbjudanden. Produktinformationen finns på klassificeringsskylten som sitter på bak- eller undersidan av maskinen.

W.E.E.E.



Denna produkt är klassificerad som elektrisk och elektronisk utrustning. Kommer det en tid när du måste slänga denna produkt skall du se till att göra så i överensstämmelse med europadirektivet för avfallshandling av elektrisk och elektronisk utrustning (WEEE) och i överensstämmelse med lokala föreskrifter relaterade till detta direktiv.

För mer information om WEEE var god besök www.fellowes.com/WEEE

KAPACITET

Ydeevne

Indføringsbredde	310mm
Indbindingskapacitet (maks.)	30mm/ 300 ark (80gsm)
Anslået opvarmningstid	4 minutter
Nedkølingstid	30-60 minutter
Indbindingscyklusser	1-10 cyklusser/ 1-2 minutter
Klarmelding	Lys & bips
LED interface	Ja
Varmeskjold	Ja
Strømbesparende / Autosluk	Ja (30 minutter)
Indbinding flere dokumenter	Ja

Tekniske data

Spænding / frekvens / strøm(Amp)	220-240V AC, 50/60Hz, 2.7A
Strømforbrug	600 Watt
Mål (HxBxD)	530 x 230 x 100mm
Nettovægt	3,1 kg
Indbindingskapacitet	Den maksimale arkkapacitet kan være enkelte (op til maks. 300 ark) eller flere dokumenter op til ca. 300 ark maks.
F.eks.:	1 x 300 ark = 300 maks. 5 x 60 ark = 300 maks. 10 x 15 ark = 150 maks.

VIGTIGE SIKKERHEDSINSTRUKTIONER



FORSIGTIG: Læs denne vejledning før brug, og gem den til fremtidig reference.
Kun til indendørs brug.

Når der indbindes;

- sæt maskinen til en let tilgængelig stikkontakt.
- for at forhindre elektrisk stød - brug ikke apparatet tæt på vand, spild ikke vand på apparatet, strømledningen eller stikkontakten.

DU SKAL kontrollere, at maskinen står på en stabil overflade.

DU SKAL afprøve på affaldsark og indstille maskinen, før anvendelse.

DU SKAL fjerne hæfteklammer og andre metalgenstande før indbinding.

DU SKAL holde maskinen væk fra varme- og vandkilder.

DU SKAL slukke maskinen efter brug.

DU SKAL tage maskinen fra strømmen, når den ikke skal anvendes i en længere periode.

DU SKAL anvende indbindingsomslag, der er beregnet til brug med de relevante indstillinger.

DU SKAL holde husdyr væk, når maskinen anvendes.

DU MÅ IKKE lade strømledningen være i kontakt med varme overflader.

DU MÅ IKKE efterlade strømledningen hængende fra skabe eller hylder.

DU MÅ IKKE anvende enheden, hvis strømkablet er beskadiget.

DU MÅ IKKE forsøge at åbne eller på anden vis reparere maskinen.

DU MÅ IKKE overstige maskinens angivne ydeevne.

DU MÅ IKKE lade børn anvende denne maskine.

DU MÅ IKKE indbinde skarpe eller metalgenstande (for eksempel: hæfteklammer, papirclips).

DU MÅ IKKE indbinde varmfølsomme dokumenter (for eksempel: billetter, ultralyd og lignende),







DU MÅ IKKE berøre opvarmningspladen mens der indbindes - den er meget varm.

OPBEVARING OG RENGØRING

Sluk for maskinen på væggen. Lad maskinen køle ned.

Ydersiden af maskinen kan rengøres med en fugtig klud. Brug ikke opløsningsmidler eller brandfarlige materialer til at polere maskinen.

INDBINDINGSMASKINEKONTROLLER

A	Tænd/sluk-kontakt (bag siden)	I	Dæksellås (2)
B	Tændknap og LED lys 	J	Indbindingskanal
C	Indbindings tykkelses vejledning	K	Dokumentunderstøttelse
D	Tidsvalg (forøg) 	L	Oplyst brugergrænseflade
E	Tidsvalg (fomindsk) 	M	Afkølingshuller
F	Vælg / OK knappen 	N	Dokumentlås (indbinding)
G	Indstilling tykkelse/tidsvalg	O	Afkølingsholder
H	Dæksel		

FUNKTIONER OG TIPS



"Systemcheck" funktion

Når maskinen er tændt, udfører den et "systemcheck". Kontrolpanelet oplyser LED neon i sekvens for at kontrollere deres funktion.



'Varme-skjold' funktion

Dokumentklemmeren virker som et "varmeskjold" for at forhindre, at operatører ved et uheld kommer til at røre ved opvarmningspladen.



'Auto-Off' funktion

Hvis maskinen ikke er aktiv i 30 minutter, vil 'Auto-Off' funktion sætte maskinen i standbytilstand. "Power-On" LED lyset vil blinke rødt og grønt. For at betjene maskinen, skal du trykke på "Power-On" knappen.

- Læg altid dokumentet ind i den passende størrelse indbindingsomslag.
- For bedre resultater bør man overveje at inkludere blanke ark for at fylde varmeomslaget til varmekapacitet.
- Prøveindbind altid med en lignende størrelse og tykkelse på varmeafdækninger inden den endelige proces.
- Helios har en vinklet varmemekanisme til at sikre korrekt dokumentopretning med dokumentunderstøtteren under indbindingsprocessen.
- Brug Fellowes® mærkevareleverancer for de bedste resultater:
- Varmeindbindingsomslag arbejder bedst med tynde og ubeklædte papirtyper. Man bør være omhyggelig med tykt og beklædt papir for at sikre tilfredsstillende resultater.
- Hvis arkene ikke er fuldstændigt limet på omslaget, kan dokumentet gen-forarbejdes for at forbedre resultatet.
- Sikr at arkene er godt oprettet og rører ved den limede ryg på varmeafdækningen. Dette kan opnås ved at banke det samlede dokument i omslaget på en flad overflade. Dette kan gøres før og efter indbindingsprocessen.

FØR INDBINDING

1. Kontroller at maskinen står på en stabil overflade. Kontroller at der er tilstrækkelig fri plads rundt om maskinen så den kan arbejde sikkert.
2. Vælg den korrekte strømledning til den passende strømforsyning. Isæt strømledningen til stikkontakten (placeret på bagsiden af maskinen).
3. Tilslut maskinen til en let tilgængelig stikkontakt. Tænd for strømmen.
4. Åbn og løft dækslet ved at udløse sikkerhedslåsene på forsiden af dækslet.

HVORDAN MAN INDBINDER

5. Tænd for strømmen (placeret på bagsiden).
6. 'Power-On' LED knappen vil blive rød. For at aktivere maskinen, skal du trykke på 'Power-On' knappen på kontrolpanelet. Maskinen vil varme op, det røde LED lys vil blinke. Maskinen vil 'bippe' (3 gange) og LED lyset bliver grønt når maskinen er klar til at indbinde.
7. Forbered dokumenterne ved at lægge arkene ind i varmeomslagene. For de bedste resultater bør man ikke placere for mange eller for få ark i omslagene. Anvend indbindingstykkelseskalaen som en guide. Guiden er kalibreret i 6 mm bredder. Helios 30 vil acceptere enkelte eller flere dokumenter op til en samlet total tykkelse på 30mm (ca. 300 ark/80 gsm).
8. Den valgte indbindingscyklus vises ved blåt LED lys. Anvend tidsvælgerknapperne til at navigere op eller ned af skalaen, om nødvendigt. Skalaen har 10 indstillinger. F.eks.: 6 mm dokumenttykkelse = indstilling 1 (op til 60 ark), 30 mm dokument = indstilling 10 (op til 300 ark).
9. Træk dokumentlåsen åben (Varmebeskyttelsesfunktion), isæt dokumenterne ind i indbindingskanalen. Sikr at indbindingsomslagsryggene rører ved varmeelementet.
10. Start indbindingscyklussen ved at trykke på 'Select / OK' knappen. Det blå LED lys vil begynde at blinke og tælle ned i rækkefølge. Når cyklussen er fuldført, vil maskinen bippe (3 gange). Det blå LED lys vil slukkes.
11. Maskinen har en integreret afkølingsbakke. Den kan udvides fra bagsiden af maskinen, og kan ligeledes trækkes opad for at acceptere større dokumenter.
12. Når indbindingscyklussen er fuldført, fjerner man omgående dokumenterne og placerer dem i afkølingsbakken eller på en flad overflade for at lade dokumentet afkøle. Dokumentet kan fjernes fra maskinens midter-cyklus om nødvendigt, vær forsigtig - limen kan være varm og smeltet.

HAR DU BRUG FOR HJÆLP?

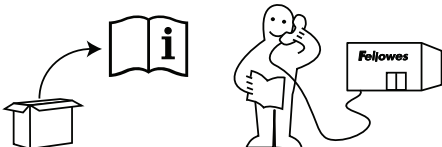

Lad vores eksperter hjælpe dig med en løsning.

Kundeservice... **www.fellowes.com**

Ring altid til Followes inden du kontakter købsstedet, se bagsiden for kontaktoplysninger.

FEJLFINDING

Problem	Mulig årsag	Løsning
Ingen "rød" lys i LED	Maskinen er ikke tændt	Tænd maskinen på bagsiden ved siden af stikindgangen og på stikkontakten.
Intet 'grønt' klarlys efter lang tid.	Maskinen er i et varmt eller fugtigt område	Flyt maskinen til et køligere og tørt sted
Løse og ulimede ark	Indbindingsomslag kan være for tykt at indbinde	Forarbejd dokumenterne igen, sikr at arkene er i kontakt med den limede ryg, ved at banke let på en flad overflade
	Tidsindstillingen kan være forkert	Kontroller at tidsindstillingen er korrekt og forarbejd dokumentet igen
Løse og limede ark	Størrelsen på omslaget er for lille til antallet af ark	Kontroller at arkantallet passer til omslagsbredden. Vælg en større rygbredde om nødvendigt
	Udvidet opvarmingscyklus	Kontroller at tidsindstillingen er korrekt. Sikr omgående fjernelse af dokumenter
	Tidsindstillingen kan være forkert	
	Dokumenter der ligger tilbage på opvarmingspladen efter at cyklussen er fuldført	

VERDENSOMSPÆNDE GARANTI

Fellowes garanterer at alle dele af lamineringsmaskinen er fri for defekter i materiale og udførelse i 2 år fra købsdatoen for den oprindelige forbruger. Hvis det konstateres, at en del er defekt under garantiperioden, vil den eneste og eksklusive afhjælpende foranstaltning være reparation eller udskiftning af den defekte del efter Fellowes' valg og for Fellowes' regning. Denne garanti gælder ikke i tilfælde af misbrug, forkert håndtering eller uautoriseret reparation. Eventuelle implicite garantier, inklusive salgbarhed eller egnethed til et bestemt formål, begrænses hermed i varighed til den relevante garantiperiode, der er anført ovenfor. Fellowes er under ingen omstændigheder ansvarlig for eventuelle følgeskader, der kan tilskrives dette produkt. Denne garanti giver dig specifikke juridiske rettigheder. Du kan have andre juridiske rettigheder, som adskiller sig fra denne garanti. Varighed, vilkår og betingelser under denne garanti er gældende på verdensplan, undtagen hvor andre begrænsninger, restriktioner eller betingelser kræves af den lokale lovgivning. For yderligere oplysninger eller for service under denne garanti, bedes du kontakte Fellowes eller din forhandler.

PRODUKTREGISTRERING

Tak fordi du købte et Fellowes produkt. Besøg www.fellowes.com/register for at registrere dit produkt og nyde godt af produktnyheder, feedback og tilbud. Produktdetaljer kan findes på typeskiltet, der er placeret på bagsiden eller undersiden af maskinen.

W.E.E.E.



Dette produkt er klassificeret som elektrisk og elektronisk udstyr. Kommer det tidspunkt, hvor du skal bortskaffe dette produkt, skal du sikre dig at du gør dette i overensstemmelse med det europæiske direktiv om affald af elektrisk og elektronisk udstyr (WEEE) og i overensstemmelse med lokale love i forbindelse med dette direktiv.

For yderligere information om WEEE Direktivet se venligst www.fellowes.com/WEEE

LAITTEEN TIEDOT

Suorituskyky

Syöteleveys	310 mm
Sidontakyky (maks.)	30 mm / 300 arkkia (80 g/m ²)
Arvioitu lämpenemisaika	4 minuuttia
Jäähtymisaika	30 – 60 minuuttia
Sidontasyklit	1 – 10 sykliä / 1 – 2 minuuttia
Valmiuden osoittimet	Valo ja äänimerkit
LED-näyttö	Kyllä
Lämpösuoja	Kyllä
Virransäätö / Automaattinen sammutus	Kyllä (30 min)
Usean asiakirjan sidonta	Kyllä

Tekniset tiedot

Jännite / Taajuus / Sähkövirta (amp)	220 – 240 V AC, 50/60 Hz, 2,7 A
Wattimäärä	600 Wattia
Mitat (KxLxS)	530 x 230 x 100 mm
Nettopaino	3,1 kg
Sidontakyky	Laitte voi käsitellä yksittäisiä asiakirjoja (enintään 300 arkkia) tai useita asiakirjoja enintään noin 300 paperiarkin verran
Esim:	1 x 300 arkkia = 300 maks. 5 x 60 arkkia = 300 maks. 10 x 15 arkkia = 150 maks.

TÄRKEITÄ TURVALLISUUSOHJEITA



VAROITUS: Lue ennen käyttöä ja varastoi myöhempää käyttöä varten. Vain sisäkäyttöön.

Kun sidot;

- kytke laite helposti saatavilla olevaan pistorasiaan.

- älä käytä laitetta veden lähetyksillä äläkä läikyttyä vettä laitteeseen, virtajohtoon tai pistorasian päälle välttyäksesi sähköiskuilta.

MUISTA varmistaa, että laite on tukevalla alustalla.

MUISTA testata luonnospaperit ja valmistella laite ennen käyttöä.

MUISTA poistaa niitit ja muut metalliosat ennen sidontaa.

MUISTA pitää laite lämmön ja veden ulottumattomissa.

MUISTA sulkea laite jokaisen käyttökerran jälkeen.

MUISTA irrottaa laite pistorasiasta, jos et käytä sitä pitkään aikaan.

MUISTA käyttää kansilehtiä, joiden käyttö on varmistettu asiaankuuluvilla asetuksilla.

MUISTA pitää laite eläinten ulottumattomissa käytön aikana.

ÄLÄ jätä virtajohtoa koskettamaan kuumia pintoja.

ÄLÄ jätä virtajohtoa roikkumaan kaapista tai hyllystä.

ÄLÄ käytä laitetta, jos virtajohto on vaurioitunut.

ÄLÄ yritä avata tai muutoin huoltaa laitetta.

ÄLÄ ylitä laitteelle määritettyä suorituskykyä.

ÄLÄ anna lasten käyttää konetta ilman aikuisen silmälläpittoa.

ÄLÄ sido teräviä tai metallisia esineitä (esim. niittejä, paperiliittimiä).

ÄLÄ sido lämpöherkkiä asiakirjoja (esim. pääsylippuja, ultraäänikuvia, jne).



ÄLÄ kosketa lämmityslevyä sidonnan aikana - se on erittäin kuuma.

VARASTOINTI JA PUHDISTUS

Irrota koneen pistoke seinärasistiasta. Anna laitteen jäähtyä.

Laitteen ulkopuoli voidaan puhdistaa kostealla liinalla. Älä käytä puhdistusaineita tai syttyviä materiaaleja laitteen puhdistamiseen.

SIDONTALAITTEEN OHJAIMET

A	Virtakytkin (takapuoli)	I	Kannen lukko (2)
B	Virtakytkin ja LED 	J	Sidontakanava
C	Sidonnan paksuuden opas	K	Asiakirjatuki
D	Ajastimen valinta (lisää) 	L	Valaistu näyttö
E	Ajastimen valinta (vähennä) 	M	Jäähdytysaukot
F	Valinta / OK -painike 	N	Asiakirjapuristin (sidonta)
G	Paksuuden asetus / ajastimen valinta	O	Jäähdytyskehikko
H	Kansi		

OMINAISUUDET JA VINKKEJÄ



Järjestelmätarkistus-toiminto

Kun tämä on kytketty päälle, laite suorittaa järjestelmätarkistuksen. Ohjauspaneeli välkyyttää LED-valoja järjestyksessä tarkastaakseen niiden toiminnan.



Lämpösuoja-toiminto

Asiakirjapuristin toimii lämpösuojana, joka estää käyttäjää koskettamasta lämmityslevyä vahingossa.



Automaattinen sammutus -toiminto

Jos laitetta ei käytetä 30 minuuttiin, Automaattinen sammutus -toiminto siirtää laitteen valmiustilaan. Virran merkkivalo välkyy punaisena ja vihreänä. Paina virtapainiketta käynnäksesi laitetta.

- Aseta asiakirja aina sopivan kokoiseen kansilehteen.
- Täytä lämpösidonnan kansilehti täyteen tyhjiillä sivuilla saadaksesi aikaan parempia tuloksia.
- Suorita testisidonta aina kansilehden koolla ja paksuudella ennen lopullista käsittelyä.
- Helios-laitteessa on suunnattu lämmitysmekanismi, jotta asiakirjat olisivat kohtisuoraan asiakirjatukien kanssa sidonnan aikana.
- Käytä Fellowes® -tuotteita saadaksesi aikaan parasta mahdollista jälkeä.
- Lämpösidonnan kansilehdet toimivat parhaiten ohuiden ja päällystämättömien paperityypien kanssa. Paksuja ja päällystettyjä papereita käytettäessä tulisi varmistaa, että tulokset ovat tyydyttäviä.
- Jos arkit eivät ole tarrautuneet täydellisesti kansilehteen, asiakirja voidaan käsitellä uudelleen tulosten parantamiseksi.
- Varmista, että arkit ovat suorassa ja että ne koskettavat kansilehden tarrapintaa. Voit tehdä tämän painamalla lomitetun asiakirjan kiinni kansilehteen tasaisella alustalla. Tämä voidaan tehdä sidontaa ennen tai sen jälkeen.

ENNEN SIDONTAA

1. Varmista, että laite on tasaisella alustalla. Tarkasta, että laitteen ympärillä on tarpeeksi tilaa turvallista käyttöä varten.
2. Valitse sopiva virtajohto käytössä olevalle virtalähteelle. Kytke virtajohto laitteen takana olevaan pistorasiaan.
3. Kytke laite helposti saatavilla olevaan verkkovirran pistorasiaan. Kytke verkkovirta päälle.
4. Avaa ja nosta kansi vapauttamalla kannen edessä olevat turvalukot.

KUINKA SITOA

5. Kytke virta päälle (takapuolelta).
6. Virtapainike palaa punaisena. Paina ohjauspaneelin virtapainiketta käynnistääksesi laitteen. Laite lämpenee ja punainen merkkivalo vilkkuu. Laite piippaa kolmesti ja merkkivalo muuttuu vihreäksi kun laite on valmiina sidontaan.
7. Valmistele asiakirjat asettamalla paperit kansilehtiin. Vältä asettamasta kansilehtiin liikaa tai liian vähän papereita. Käytä sidonnan paksuusteikkoaa oppaana. Opas on kalibroitu 6 mm leveyksille. Helios 30 hyväksyy yksittäisiä tai useita asiakirjoja, joiden yhteispaksuus on 30 mm (noin 300 arkkiä / 80 g/m²).
8. Valittu sidontasykli näytetään sinisellä merkkivalolla. Käytä ajastimen valintanäppäimiä navigoidaksesi asteikolla ylös tai alas tarvittaessa. Asteikossa on 10 asetusta. Esim. 6 mm asiakirjapaksuus = asetusta 1 (enintään 60 arkkiä), 30 mm asiakirja = asetusta 10 (enintään 300 arkkiä).
9. Avaa asiakirjapuristin (Lämpösuojajomaisuus) ja syötä asiakirjat sidontakanavaan. Varmista, että kansilehden selkä koskettaa lämpösuojaa.
10. Käynnistä sidontasykli painamalla "Valinta / OK" -näppäintä. Sininen merkkivalo aloittaa vilkkumisen ja lähtölaskennan järjestyksessä. Kun sykli on suoritettu, laite antaa äänimerkin (3x). Sininen merkkivalo sammuu.
11. Laitteessa on sisäinen jäädytystaso. Se voidaan avata laitteen alta ja vetää ylöspäin, jolloin laite hyväksyy suurempia asiakirjoja.
12. Kun sidontasykli on suoritettu, poista asiakirjat välittömästi ja aseta ne jäädytystarjottimeen tai tasaiselle alustalle, jotta asiakirja jäähtyy. Asiakirja voidaan poistaa laitteesta kesken syklin tarvittaessa. Ole varovainen - liima voi olla kuumaa ja sulaa.

TARVITSETKO APUA?

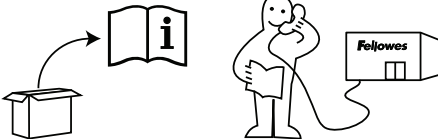

Anna ammattilaisemme auttaa sinua ratkaisemaan ongelmiasi.

Astakaspalvelu... www.fellowes.com

Soi aina Fellowesille ennen kuin otat yhteyttä jälleenmyyjäsi, katso yhteystiedot takakannesta.

VIANETSINTÄ

Ongelma	Ongelman syy	Ratkaisu
Virtavallo ei pala punaisena.	Laite ei ole kytketty päälle	Kytke laite päälle takaa liittimen vierestä ja pistorasiasta
Vihreä valmiusvalo ei pala pitkän ajan jälkeen	Laite on kuumassa tai kosteassa ympäristössä	Siirrä laite viileämpään tai kuivempaan ympäristöön
Irttonaisia ja liimaamattomia arkkeja	Kansilehti on ehkä liian paksu sidottavaksi	Käsittele asiakirjat uudelleen ja varmista, että arkit koskettavat liimapintaa painamalla niitä hellästi tasaista pintaa vasten
	Ajastin on ehkä asetettu väärin	Tarkista, että ajastin on asetettu oikein ja käsittele asiakirja uudelleen
Irttonaisia ja liimattuja arkkeja	Kansilehti on liian pieni arkkien määrälle	Tarkista, että arkkeja on sopiva määrä kansilehden leveyttä ajatellen. Valitse leveämpi kansilehti tarvittaessa
	Pidennetty lämmitysyykli	Tarkista, että ajastin on asetettu oikein.
	Ajastin on ehkä asetettu väärin	
Asiakirjat jääneet lämmitystasolle syklin loputtua	Varmista, että poistat asiakirjat nopeasti	

MAAILMANLAAJUINEN TAKUU

Fellowes takaa, että laminaattorin kaikkien osien materiaalit ja työtaito ovat virheettömiä 2 vuotta alkuperäisestä ostopäivämäärästä. Mikäli jokin osa ilmenee virheelliseksi takuukauden aikana, sinun ainoa ja ehdoton oikeutesi on virheellisen osan huolto tai vaihtaminen Fellowesin harkinnan ja tarjonnan mukaan. Tämä takuu ei kata tapauksia, joissa laitteistoa on käytetty väärin, huolimattomasti tai huollettu luvattomasti. Kaikki hiljaiset takuut, mukaan lukien takuut kaupallisesti hyväksyttävästä laadusta tai soveltuvuudesta tiettyyn tarkoitukseen, on täten rajattu kestoltaan yllä mainitun ja asiaankuuluvan takuukauden mukaisesti. Fellowes ei ota missään tapauksessa vastuuta tästä tuotteesta johtuvista vahingoista. Tämä takuu antaa sinulle tiettyä laillisia oikeuksia. Sinulla saattaa olla muita laillisia oikeuksia, jotka poikkeavat tästä takuusta. Tämän takuun kesto, ehdot ja edellytykset ovat voimassa maailmanlaajuisesti, pois lukien paikallisten lakien vaatimat rajoitukset, estot ja edellytykset. Saadaksesi lisätietoja tai tämän takuun kattamia palveluita, ota yhteyttä Fellowesiin tai jälleenmyyjäsi.

TUOTEREKISTERÖINTI

Kiitos, että ostit Fellowes-tuotteen. Käy osoitteessa www.fellowes.com/register rekisteröidäksesi tuotteen ja hyötyäksesi tuoteuutisista, palautteesta ja tarjouksista. Tuotteen tiedot on luetteloitu laitteen taka- tai alapuolella olevassa merkinnässä.

W.E.E.E.



Tämä tuote on luokiteltu Sähkö- ja elektroniikkalaitteeksi. Mikäli sinun tarvitsee joskus hävittää tämä tuote, varmista, että teet sen Euroopan sähkö- ja elektroniikkalaiteromua (Waste of Electrical and Electronic Equipment, WEEE) koskevan direktiivin ja siihen liittyvien paikallisten lakien mukaisesti.

Saadaksesi lisätietoa WEEE-direktiivistä, käy osoitteessa www.fellowes.com/WEEE

EGENSKAPER

Kapasitet

Inngangsbredde	310 mm
Innbindingskapasitet (maks.)	30mm / 300 ark (80g)
Estimert oppvarmingstid	4 minutter
Avkjølingstid	30-60 minutter
Innbindingssyklus	1-10 syklus / 1-2 minutter
Klarsignal	Lys- og lydsignaler
LED-panel	Ja
Varmeskjold	Ja
Strømsparing / Autostopp	Ja (30 min.)
Innbinding av flere dokumenter	Ja

Tekniske data

Spenning / Frekvens / Strøm (Ampere)	220-240V AC, 50/60Hz, 2.7A
Watt	600 Watt
Dimensjoner (HxDxB)	530 x 230 x 100 mm
Nettovekt	3,1 kg
Innbindingskapasitet	Maksimum ark-kapasitet er ett (opptil maks. 300 ark) eller flere dokumenter opptil cirka 300 ark maks.
F.eks.	1 x 300 ark = 300 maks.
	5 x 60 ark = 300 maks.
	10 x 15 ark = 150 maks.

VIKTIGE SIKKERHETSINSTRUKSJONER



ADVARSEL: Vennligst les før bruk og behold for fremtidig referanse.
Kun for innendørsbruk.

Under innbinding:

- koble maskinen til nærmeste, lett-tilgjengelige kontakt.
- for å unngå elektrisk støt bør du ikke bruke maskinen nær vann; ikke søl vann på maskinen, ledningen eller veggkontakten.

HUSK å forsikre deg om at maskinen står på stabilt underlag.

HUSK å gjøre en test med prøveark og å stille inn maskinen før bruk.

HUSK å fjerne stifter og andre metallpartikler før du starter innbinding.

HUSK å holde maskinen unna varme og vannkilder.

HUSK å skru av maskinen etter at du har brukt den.

HUSK å ta ut kontakten dersom maskinen står ubrukt over en periode.

HUSK å bruke innbindingsmapper spesielt tilpasset de enkelte innstillingene.

HUSK å holde kjøledyr unna maskinen når den er i bruk.

IKKE legg strømledningen på varme overflater.

IKKE la strømledningen henge og slenge fra skrivebord eller hyller.

IKKE bruk maskinen dersom strømledningen er ødelagt.

IKKE forsøk å åpne maskinen eller å reparere den.

IKKE overskrid maskinens angitte kapasitet.

IKKE la barn operere maskinen hvis de ikke er under oppsyn av en voksen.

IKKE inkluder skarpe gjenstander eller metallgjenstander under innbindingen (f.eks. stifter, binders).

IKKE bind inn varmesensitive dokumenter (f.eks. billetter, ultralydbilder etc).





IKKE berør varmeplaten under innbinding - den er svært varm.

LAGRING & RENGJØRING

Trekk maskinens støpsel ut av veggkontakten. Sørg for at maskinen avkjøles.

Utsiden av maskinen kan rengjøres med en fuktig klut. Ikke bruk oppløsningsmidler eller ildfarlige materialer til å polere maskinen.

KONTROLLER FOR INNBINDINGSMASKIN

A	På/av-bryter (baksiden)	I	Lås for lokk (2)
B	På-knapp & LED 	J	Innbindingskanal
C	Veileder for innbindingstykkelse	K	Dokumentstøtte
D	Timer-innstilling (opp) 	L	Belyst brukerpanel
E	Timer-innstilling (ned) 	M	Kjølevifter
F	Valg / OK-knapp 	N	Dokumentklaff (innbinding)
G	Innstilling av tykkelse / valg av timer	O	Kjølehylle
H	Lokk		

EGENSKAPER & TIPS



'System-sjekk'-funksjon

Når denne er skrudd på, foretar maskinen en systemsjekk. På kontrollpanelet vil LED-signalene lyse suksessivt mens sjekken utføres.



'Varmeskjold'-funksjon

Dokumentklaffen fungerer som et 'varmeskjold' for å hindre at brukerne kommer borti varmeplaten.



'Auto-av'-funksjon

Dersom maskinen ikke brukes på 30 minutter, slår 'Auto-av'-funksjonen maskinen automatisk av. LED-signalet som indikerer at maskinen er på, vil blinke rødt og grønt. For å skru på maskinen igjen, trykk på 'på'-knappen.

- Plasser alltid dokumentet i innbindingsperm av riktig størrelse.
- Ønsker du bedre resultater, legg inn blanke ark for å få full kapasitet på termalpermen.
- Test alltid bind med lignende størrelse og tykkelse på termalpermene før du gjør ferdig prosessen.
- Helios har en vinklet oppvarmingsmekanisme som sikrer korrekt innstilling og støtte for dokumentet under innbindingsprosessen.
- De beste resultatene får du ved å bruke tilleggsutstyr merket Fellowes®.
- Termale bindingspermer fungerer best sammen med tynt papir uten belegg. Vær spesielt forsiktig når du bruker tykt papir med belegg.
- Dersom arkene ikke er limt skikkelig til permen, kan dokumentet behandles igjen for å forbedre resultatet.
- Forsikre deg om at arkene er skikkelig innstilt og at de berører den limte ryggen på termalpermen. Dette kan du få til ved å dytte langsiden på det sammenstilte dokumentet mot et flatt underlag. Dette kan du gjøre før og etter innbindingsprosessen.

FØR DU BINDER INN

1. Forsikre deg om at maskinen står på stabilt underlag. Sjekk om det nok plass rundt maskinen slik at den er sikker å bruke.
2. Velg den riktige strømledningen som passer til strømforsyningen. Sett inn strømledningen i kontakten (du finner den på baksiden av maskinen).
3. Koble maskinen til en lett tilgjengelig kontakt. Sku på hovedbryteren.
4. Åpne og hev lokket ved å løse sikkerhetshektene foran på lokket.

SLIK BINDER DU INN

5. Skru på maskinen (knapp på baksiden).
6. LED-siglalet som indikerer at maskinen er på vil lyse rødt. For å skru på maskinen, trykk på 'På'-knappen på kontrollpanelet. Maskinen vil varmes opp, den røde LED-lampen blinker. Maskinen piper tre ganger og LED-lampen lyser grønt når maskinen er klar til bruk.
7. Forbered dokumentene ved å sette arkene inn i termalpermene. Du får best resultater om du ikke plasserer for mange ark i permene. Bruk skalaen for innbindingstykkelse som veileder. Veilederen er innstilt/kalibert i tykkelser på 6 mm. Helios 30 har kapasitet til flere dokumenter med kombinert total tykkelse på opptil 30mm (cirka 300 ark / 80 g).
8. Valgt innbindingssyklus er angitt med en blå LED-lampe. Bruk knappen for timerinnstilling for å navigere opp og ned på skalaen, dersom det er nødvendig. Skalaen har 10 innstillinger. F.eks. 6 mm dokumenttykkelse = innstilling 1 (opptil 60 ark), 30 mm dokument = innstilling 10 (opptil 300 ark).
9. Trekk ut og åpne dokumentklaffen (varmesikkerhetsfunksjonen), sett inn dokumentet i innbindingskanalen. Forsikre deg om at ryggen på innbindingsmappen berører varmeelementet.
10. Start innbindingssyklusen ved å trykke 'Valg / OK'-knappen. Den blå LED-lampen vil starte å blinke og telle ned, i rekkefølge. Når syklusen er ferdig, vil maskinen pipe tre ganger. Den blå LED-lampen slukker.
11. Maskinen har en integrert kjølingshyll. Den kan utvides fra baksiden av maskinen og også trekkes oppover for å få plass til større dokumenter.
12. Når innbindingssyklusen er ferdig, må dokumentet flyttes umiddelbart og plasseres på avkjølingshyll eller på et flatt underlag slik at dokumentet blir kaldt. Dokumentet kan fjernes fra maskinen midt i syklusen dersom det er nødvendig. Dersom du gjør dette, vær forsiktig da det smeltede limet være varmt.

TRENGER DU HJELP?

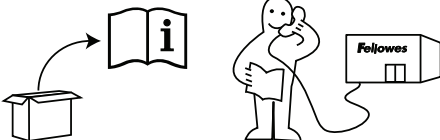

La våre eksperter hjelpe deg med å finne en løsning.

Kundeservice... www.fellowes.com

Ta alltid kontakt med Fellowes før du kontakter kjøpsstedet, se dekslet på baksiden for kontakinformasjon.

FEILRETTING

Problem	Mulig årsak	Løsning
Den røde LED-lampen lyser ikke	Maskinen er ikke slått på	Sku på maskinen med knappen på baksiden ved siden av inngangen til ledningen fra veggkontakten.
Den 'grønne' lampen lyser ikke etter en lang periode	Maskinen står i varme eller fuktige omgivelser	Flytt maskinen til et kjøligere eller tørrere sted
Løse eller ikke limte ark	Innbindingsspermen kan være for tykk for innbinding	Behandle dokumentet en gang til og forsikre deg om at arkene er i kontakt med limveggen ved å justere dem mot et flatt underlag.
	Innstillingen av timeren kan være feil	Sjekk timerinnstillingene og behandle dokumentet på nytt
Løse og limte ark	Mappetørrelsen kan være for liten for antallet ark	Sjekk om antall ark stemmer med mappebredden. Velg en større rygg dersom det er nødvendig
	Utvidet innbindingssyklus	Sjekk om timeren er riktig innstilt. Forsikre deg om at dokumentet blir fjernet umiddelbart
	Innstillingen av timeren kan være feil	
Dokumenter som blir liggende på varmeplaten etter at syklusen er ferdig		

VERDENSOMSPENNENDE GARANTI

Fellowes garanterer at alle deler i lamineringsmaskinen er frie for feil både når det gjelder materiale og produksjon i to år fra dato for førstegangs kjøp. Dersom det forekommer feil på noen deler under garantiperioden, vil denne ene og alene bli reparert eller erstattet av Fellowes uten kostnader for kunden. Denne garantien gjelder ikke dersom utstyret er misbrukt, vandalisert eller reparert av uautorisert personell. Enhver implisert garanti, innbefattet omsettelighet eller egnethet for et spesielt formål, er herved begrenset til varigheten av perioden nevnt over. Fellowes skal ikke i noe tilfelle gjøres ansvarlig for skader som følger av bruk av dette produktet. Denne garantien gir deg et sett lovmessige rettigheter. Du kan ha andre rettigheter som er fravikende fra denne garantien. Varigheten, betingelsene og forholdene som gjelder for denne garantien gjelder over hele verden, med unntak at begrensninger for forhold som er regulert av lokal lovgivning. For nærmere detaljer, evt. informasjon om tjenester under denne garantien, ta kontakt med Fellowes eller din forhandler.

PRODUKTREGISTRERING

Takk for at du har kjøpt et Fellowes-produkt. Besøk oss på www.fellowes.com/register for å registrere produktet ditt og slik at du kan få tilgang til informasjon om nyheter, spesielle tilbud og tilbakemeldinger. Detaljer om produktet finner du på produktplaten som er plassert under maskinen på høyre side.

W.E.E.E.



Dette produktet er klassifisert som 'Electric and Electronic Equipment' (elektrisk/elektronisk utstyr). Dersom du skal kvitte deg med dette produktet, vennligst forsikre deg om at du gjør det i henhold til reglementet i European Waste of Electrical and Electronic Equipment (WEEE) (det felleseuropeiske reglementet for avhending av elektrisk/elektronisk utstyr).

For mer informasjon om WEEE-direktivet, gå inn på www.fellowes.com/WEEE

PARAMETRY

Charakterystyka robocza

Maksymalna szerokość	310 mm
Pojemność (maks.)	30mm / 300 arkuszy (80 g/m2)
Przybliżony czas nagrzewania	4 minuty
Czas chłodzenia	30-60 minut
Cykle bindowania	1-10 cykli / 1-2 minut
Wskaźnik gotowości	Świetlny i akustyczny
Interfejs LED	Tak
Ochrona przed temperaturą	Tak
Funkcja oszczędności energii / Automatyczne wyłączenie	Tak (30 min.)
Jednoczesne bindowanie kilku dokumentów	Yes

Dane techniczne

Napięcie / Częstotliwość / Natężenie prądu (A)	220-240 V (AC), 50/60 Hz, 2,7 A
Moc	600 W
Wymiary (Sz.xGł.xWys.)	530 x 230 x 100 mm
Waga netto	3,1 kg
Pojemność	
Maksymalna pojemność dla pojedynczych dokumentów wynosi 300 arkuszy, a w przypadku kilku dokumentów około 300 arkuszy.	
Np.	1 x 300 arkuszy = maks. 300
5 x 60 arkuszy = maks. 300	
10 x 15 arkuszy = maks. 150	

WAŻNE INSTRUKCJE BEZPIECZEŃSTWA



UWAGA:

Zapoznać się z niniejszą instrukcją obsługi przed przystąpieniem do obsługi i zachować ją do wykorzystania w przyszłości. Wyłącznie do użytku w pomieszczeniach.

Podczas bindowania:

- podłączyć urządzenie do łatwo dostępnego gniazdka sieciowego.

- aby ograniczyć ryzyko porażenia prądem elektrycznym nie należy stosować urządzenia w pobliżu wody, rozlewać wody na obudowę urządzenia, przewód zasilający ani gniazdko sieciowe.

NALEŻY ustawić urządzenie na stabilnej powierzchni.

NALEŻY przeprowadzić czynność próbną i ustawić parametry urządzenia przed jego użyciem.

NALEŻY usunąć zszywki i inne metalowe przedmioty przed rozpoczęciem bindowania.

NALEŻY umieścić urządzenie z dala od źródeł ciepła i wody.

NALEŻY wyłączyć urządzenie po każdym użyciu.

NALEŻY odłączyć wtyczkę, gdy urządzenie nie jest używane przez dłuższy czas.

NALEŻY używać okładek zgodnie z ich przeznaczeniem dla określonych parametrów.

NALEŻY uniemożliwić dostęp dzieci i zwierząt domowych do urządzenia będącego w użyciu.

NIE pozostawiać przewodu zasilającego w styczności z gorącymi powierzchniami.

NIE pozostawiać przewodu zasilającego zwisającego z szafek lub półek.

NIE używać urządzenia jeżeli przewód zasilający jest uszkodzony.

NIE otwierać lub podejmować prób naprawy urządzenia.

NIE przekraczać podanych parametrów wydajności urządzenia.

NIE pozwalać dzieciom na obsługę urządzenia.

NIE bindować ostrych ani metalowych przedmiotów (np. staples, paper clips).

NIE bindować dokumentów wrażliwych na wysokie temperatury (np. tickets, ultrasounds etc).







NIE dotykać tacki grzejnej podczas bindowania - jest gorąca.

PRZECHOWYWANIE I CZYSZCZENIE

Odłączyć urządzenie od gniazdka ściennego. Należy poczekać, aż urządzenie ostygnie.

Zewnętrzne powierzchnie urządzenia można czyścić zwilżoną ściereczką. Do polerowania urządzenia nie wolno używać rozpuszczalników ani materiałów łatwopalnych.

ELEMENTY SYSTEMU OBSŁUGI BINDOWNICY

A	Włącznik (z tyłu)	I	Blokada pokrywy (2)
B	Włącznik zasilania i LED 	J	Kanał bindowania
C	Wytyczne dotyczące grubości bindowanego dokumentu	K	Wspornik dokumentu
D	Wybór czasowy (wydłużenie) 	L	Podświetlany interfejs użytkownika
E	Wybór czasowy (skrócenie) 	M	Wywietrzniki ochładzające
F	Przycisk wyboru / zatwierdzenia 	N	Klamra (do bindowania)
G	Ustawienie grubości / ustawienie czasu	O	Tacka chłodzenia
H	Pokrywa		

FUNKCJE I PORADY



Funkcja kontroli systemu

Po włączeniu urządzenia przeprowadzona zostanie kontrola systemu. Panel kontrolny włączy po kolei kontrolki LED aby sprawdzić ich działanie.



Funkcja ochrony przed temperaturą

Klamra ochrony przed temperaturą pomaga zapobiec przypadkowemu dotknięciu płyty grzejnej.



Funkcja automatycznego wyłączenia

Jeżeli urządzenie nie było używane przez 30 minut, funkcja automatycznego wyłączenia uruchomi tryb czuwania. Kontrolka LED funkcji zasilania będzie migać na czerwono i zielono. Aby uruchomić urządzenie, naciśnij przycisk zasilania.

- Zawsze należy stosować odpowiedni rozmiar okładki w stosunku do dokumentu.
- Aby osiągnąć najlepsze rezultaty, należy dodać czyste arkusze tak, aby wypełniły okładkę termiczną.
- Przed właściwym bindowaniem należy zawsze dokonać próby używając okładki termicznej o podobnym rozmiarze.

- W celu zapewnienia prawidłowego dopasowania dokumentu urządzenie Helios zostało wyposażone w mechanizm grzejny ustawiony pod kątem, dzięki któremu dokumenty są podpierane podczas bindowania.
- W celu uzyskania najlepszych rezultatów należy stosować artykuły marki Fellowes.
- Użycie okładek termicznych przynosi najlepsze rezultaty przy zastosowaniu niepowlekanych, cieńszych rodzajów papieru. W celu uzyskania zadowalających rezultatów, należy uważać przypadku powlekanych, grubszych arkuszy.
- Jeżeli arkusze nie zostały całkowicie przyklejone do okładki, można dokonać ponownego bindowania dokumentu, aby osiągnąć lepszy rezultat.
- Należy się upewnić, że arkusze są wyrównane i że dotykają grzbietu okładki termicznej z klejem dociskając dokument do okładki na płaskiej powierzchni. Można przeprowadzić tę czynność przed lub po bindowaniu.

PRZED BINDOWANIEM

1. Należy ustawić urządzenie na stabilnej powierzchni. Należy sprawdzić, czy wokół urządzenia jest wystarczająco wolnej przestrzeni aby umożliwić jego bezpieczną obsługę
2. Należy wybrać odpowiedni przewód zasilający dla dostępnej instalacji zasilającej. Włożyć przewód zasilający do gniazda zasilania (z tyłu urządzenia).
3. Należy podłączyć urządzenie do łatwo dostępnego gniazodka sieciowego. Należy włączyć zasilanie sieciowe.
4. Należy otworzyć i podnieść pokrywę zwalniając zaciski znajdujące się na przedniej części pokrywy.

JAK NALEŻY BINDOWAĆ

5. Należy włączyć zasilanie (włącznik znajduje się z boku obudowy urządzenia).
6. Zapali się czerwona kontrolka LED funkcji zasilania. Aby uruchomić urządzenie, naciśnij przycisk zasilania znajdujący się w panelu kontrolnym. Urządzenie nagrzej się i zacznie migać czerwona lampka LED. Urządzenie wygeneruje sygnał akustyczny (3x) i kiedy będzie gotowe do bindowania zapali się zielona lampka LED.
7. Należy przygotować dokumenty umieszczając je w okładkach termicznych. W celu uzyskania najlepszych rezultatów nie należy umieszczać w okładkach zbyt dużej ani zbyt małej liczby arkuszy. Należy zastosować skalę grubości jako wskazówki. Prowadnica jest skalibrowana dla szerokości co 6 mm. Helios 30 obsługuje pojedyncze dokumenty jak i kilka dokumentów o łącznej grubości do 30mm (około 300 arkuszy / 80 g/ m²).
8. Wybrany cykl bindowania wyświetlony zostanie przy niebieskiej kontrolce LED. Należy użyć przycisków mechanizmu czasowego aby poruszać się w górę lub w dół skali, jeżeli jest to wymagane. Skala zawiera 10 ustawień. Np. Grubość dokumentu 6 mm = ustawienie 1 (do 60 arkuszy), dokument o grubości 30 mm = ustawienie 10 (do 300 arkuszy).
9. Należy otworzyć zacisk dokumentu (funkcja ochrony przed temperaturą) i włożyć dokumenty do kanału bindowania. Należy się upewnić, że grzbiet okładki dotyka elementu grzejjego.
10. Aby uruchomić cykl bindowania naciśnij przycisk wyboru / zatwierdzenia. Niebieska kontrolka LED zacznie migać i rozpocznie odliczanie. Po zakończeniu cyklu urządzenie wyda sygnał akustyczny (3x). Niebieska lampka LED zostanie wyłączona.
11. Urządzenie jest wyposażone w zintegrowaną tackę chłodzenia. Można ją wydłużyć z tyłu urządzenia lub wyciągnąć do góry w przypadku większych dokumentów.
12. Po zakończeniu cyklu bindowania należy natychmiast wyjąć dokumenty i umieścić je na tacce chłodzenia lub na płaskiej powierzchni, aby dokument się ochłodził. Istnieje możliwość wyjęcia dokumentu z urządzenia podczas trwania cyklu jeżeli jest to konieczne. Należy uważać – klej może być płynny i gorący.

POTRZEBNA POMOC?

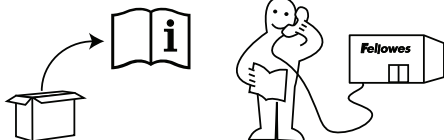

Nasi eksperci z przyjemnością zaoferują pomoc i rozwiązanie.

Dział Obsługi Klienta... www.fellowes.com

Przed skontaktowaniem się miejscem zakupu urządzenia, prosimy o kontakt telefoniczny z Fellowes. Dane kontaktowe znajdują się na zewnętrznej okładce.

ROZWIĄZYWANIE PROBLEMÓW TECHNICZNYCH

Problem	Możliwa przyczyna	Rozwiązanie
Nie pali się czerwona kontrolka LED	Urządzenie nie jest włączone.	Należy włączyć urządzenie włącznikiem znajdującym się z tyłu obudowy obok gniazdka oraz do gniazdka ściennego.
Zielona kontrolka gotowości nie zapala się przez długi okres czasu	Urządzenie znajduje się w miejscu o wysokiej temperaturze lub wilgotności.	Należy przenieść urządzenie w chłodniejsze i suchsze miejsce.
Luźne i niesklejone arkusze	Okładka jest zbyt gruba do bindownia	Process the dokumenty ponownie. Upewnij się, że arkusze dotykają grzbietu z klejem delikatnie dociskając je na płaskiej powierzchni
	Możliwe, że ustawienia mechanizmu czasowego są niewłaściwe	Należy sprawdzić czy ustawienia modułu czasowego są prawidłowe i ponownie przeprowadzić operację
Luźne i niesklejone arkusze	Okładka o za małym rozmiarze w stosunku do liczby arkuszy	Należy sprawdzić czy liczba arkuszy odpowiada szerokości okładki. Należy wybrać szerszy grzbiet jeżeli jest to konieczne
	Wydłużony cykl nagrzewania	Należy sprawdzić czy ustawienia mechanizmu czasowego są prawidłowe. Należy niezwłocznie wyjąć dokument.
	Możliwe, że ustawienia mechanizmu czasowego są niewłaściwe	
	Dokumenty nadal znajdują się na tacce grzejnej po zakończeniu cyklu	

GLOBALNA GWARANCJA

Firma Fellowes gwarantuje, że wszystkie części bindownicy będą wolne od wad materiałowych i wykonania przez okres 2 lat od daty zakupu przez pierwotnego klienta. Jeśli w okresie gwarancji zostanie stwierdzone, że dowolna część jest wadliwa, wyłącznym zadośćuczynieniem będzie naprawa lub wymiana wadliwej części, wedle wyboru i na koszt firmy Fellowes. Niniejsza gwarancja nie ma zastosowania w przypadkach nieprawidłowego wykorzystania, niepoprawnej obsługi lub nieautoryzowanej naprawy. Wszelkie gwarancje dorozumiane, w tym przydatności handlowej lub możliwości zastosowania w określonym celu, zostają niniejszym ograniczone czasowo do właściwego okresu gwarancji określonego powyżej. W żadnym wypadku firma Fellowes nie będzie ponosić odpowiedzialności za jakiegokolwiek szkody wtórne, które można by przypisać temu produktowi. Niniejsza gwarancja nadaje użytkownikowi określone prawa. Użytkownikowi mogą przysługiwać inne prawa, które różnią się od postanowień niniejszego gwarancji. Czas trwania, warunki i zasady niniejszej gwarancji obowiązują na całym świecie, z wyjątkiem gdy inne ograniczenia, restrykcje lub warunki mogą być wymagane lokalnie obowiązującym prawem. W celu uzyskania bardziej szczegółowych informacji lub usług na mocy niniejszej gwarancji należy skontaktować się z firmą Fellowes lub lokalnym dystrybutorem.

REJESTRACJA PRODUKTU

Dziękujemy za zakupienie produktu marki Fellowes. Prosimy odwiedzić stronę internetową www.fellowes.com/register aby zarejestrować nabyty produkt i korzystać z powiadomień o nowych produktach, informacji zwrotnych i ofert. Szczegóły dotyczące produktu są podane na tabliczce znamionowej umieszczonej z tyłu lub pod spodem urządzenia.

WEEE



Niniejszy produkt jest klasyfikowany jako sprzęt elektryczny i elektroniczny. W chwili wycofywania produktu z użycia należy dopilnować, aby zutylizować go zgodnie z Europejską Dyrektywą w sprawie zużytego sprzętu elektrycznego i elektronicznego (WEEE) i lokalnymi przepisami powiązаныmi z tą dyrektywą.

Więcej informacji o dyrektywie WEEE można znaleźć pod adresem: www.fellowes.com/WEEE

ТЕХНИЧЕСКИЕ ВОЗМОЖНОСТИ

Рабочие характеристики

Входная ширина	310мм
Параметры переплета (макс. толщина)	30мм / 300 листов (80г/кв.м)
Расчетное время разогрева	4 минуты
Время охлаждения	30–60 минут
Циклы переплета	1–10 циклов/ 1–2 минуты
Индикация готовности	Световой и звуковые сигналы
Светодиодный интерфейс	Есть
Тепловой экран	Есть
Функция энергосбережения/автоматического отключения	Есть (через 30 мин.)
Переплет нескольких документов	Есть

Технические данные

Напряжение питания / частота / сила тока (Ампер)	220–240 В переменного тока, 50/60 Гц, 2,7 А
Мощность	600 Вт
Размеры (высота/ширина/глубина)	530 x 230 x 100 мм
Масса нетто	3,1 кг
Параметры переплета	Максимальное количество листов в одном документе (до 300 листов) или общее число листов в нескольких, переплетаемых одновременно документах, составляет около 300. Напр.: 5 x 60 листов = 300 макс. 10 x 15 листов = 300 макс.
	1 x 300 листов = 300 макс.

ВАЖНЫЕ ИНСТРУКЦИИ ПО ТЕХНИКЕ БЕЗОПАСНОСТИ



ПРЕДОСТЕРЕЖЕНИЕ:

Перед началом переплета:

- подключите станок к доступной розетке.
- во избежание поражения электрическим током не допускайте эксплуатации станка в непосредственной близости от воды, а также избегайте попадания воды на станок, шнур питания либо розетку электросети.

УБЕДИТЕСЬ, что устройство расположено на устойчивой поверхности.

ПРОВЕРЯЙТЕ качество переплетания на бракованных листах и выполняйте настройку станка перед началом работы.

УДАЛЯЙТЕ скобы и другие металлические детали перед началом переплетания.

НЕ храните станок вблизи источников тепла и влаги.

ОТКЛЮЧАЙТЕ станок после завершения работы.

ОТКЛЮЧАЙТЕ станок от электросети на период длительного простоя.

ИСПОЛЬЗУЙТЕ переплеты, соответствующие по своему предназначению и установленным рабочим параметрам.

НЕ допускайте присутствия домашних животных в непосредственной близости от работающего станка.

НЕ допускайте контакта шнура питания с горячими поверхностями.

НЕ допускайте провисания шнура питания с шкафов и полок.

НЕ эксплуатируйте станок с поврежденным шнуром питания.

НЕ пытайтесь самостоятельно открывать или ремонтировать станок.

Перед эксплуатацией станка ознакомьтесь с приведенными инструкциями. Храните данные рекомендации для использования в будущем.

Только для использования в помещении.

ЭКСПЛУАТИРУЙТЕ станок в пределах его доступных технических возможностей.

НЕ позволяйте детям работать со станком.

НЕ допускайте попадания острых или металлических предметов в переплет (например: скоб, скрепок для бумаг).

НЕ переплетайте документы, чувствительные к тепловому воздействию (например: билеты, документы, составленные с использованием ультразвука, и т.д.).







НЕ касайтесь нагревательной пластины во время работы - можно получить серьезные ожоги

ЧИСТКА И ХРАНЕНИЕ

Отключите станок от настенной розетки питания. Дождитесь, пока станок остынет.

Для очистки наружных поверхностей станка можно использовать влажную ткань. Не допускается использование растворителей либо легковоспламеняющихся средств для полировки поверхностей станка.

УСТРОЙСТВО ПЕРЕПЛЕТНОГО СТАНКА

A	Переключатель "Вкл./выкл." (с тыльной стороны)	I	Защелка крышки (2)
B	Кнопка включения и светодиодный индикатор 	J	Переpletный канал
C	Направляющая толщины переплета	K	Упор для документа
D	Настройка таймера (увеличение времени) 	L	Пользовательский интерфейс с подсветкой
E	Настройка таймера (сокращение времени) 	M	Отверстия для охлаждения
F	Кнопка выбора / ОК 	N	Зажим документа (переплетаемого)
G	Настройка толщины/выбор таймера	O	Охладительная решетка
H	Крышка		

ОПИСАНИЕ ФУНКЦИЙ И ПРАКТИЧЕСКИЕ СОВЕТЫ



Функция «Проверка системы»

При включении данной функции станок выполняет проверку системы. Панель управления сигнализирует об активированной функции проверки, последовательно загорая индикационные светодиоды.



Функция 'Тепловой экран'

Зажим, в который помещается документ, одновременно служит "тепловым экраном", ограждающим оператора от касания разогретой нагревательной пластины.



Функция "Автоматическое выключение"

При простое станка в течение 30 минут, функция функции автоматического отключения энергии переводит его в режим ожидания. Светодиодный индикатор подачи питания ('Power-On') загорится мигает зеленым и красным. Чтобы вновь начать работу со станком нажмите кнопку включения ('Power-On').

- Перед последним «чистовым» этапом переплета, выполните проверочный цикл с установкой размеров и толщины термопереплета, идентичных требуемым параметрам.
 - В станке Helios используется наклонный нагревательный механизм, обеспечивающий точное выравнивание переплетаемого документа по упору во время переплета.
 - Для получения оптимальных результатов переплета, используйте фирменные расходные материалы компании Fellowes®.
 - Термокрышки лучше подходят для переплета тонкой немелованной бумаги. Для достижения удовлетворительного результата при работе с более толстой или мелованной бумагой, проверьте несколько различных вариантов технологии.
 - Если листы не полностью приклеились к переплету, то документ можно отправить на доработку.
 - Проверьте точность выравнивания листов готового документа и их прилегание к термопереплету, расправив и выровняв сложенный документ на плоской поверхности. Выравнивание можно проводить перед началом и после процесса переплета.
- Всегда помещайте рабочий документ в переплет подходящего размера.
 - Для достижения наилучших результатов, можно подкладывать к документу чистые листы, чтобы оптимально заполнить термопереплет.

ПРИСТУПАЯ К РАБОТЕ

1. Убедитесь, что станок расположен на устойчивой поверхности. Убедитесь, что в месте установки достаточно свободного места для работы оператора.
2. Выберите подходящий шнур для имеющегося источника питания. Вставьте шнур питания в гнездо питания, расположенное на задней панели устройства..
3. Подключите устройство к доступной розетке. Включите питание.
4. Откройте защелки и поднимите крышку станка.

РАБОТА НА СТАНКЕ

5. Включите электропитание станка (включатель расположен с тыльной стороны корпуса).
6. Кнопка включения питания ("Power-On") загорится красным. Для включения станка нажмите кнопку "Включение" ("Power-On") на панели управления. Во время прогрева станка мигает светодиодный индикатор красного цвета. После прогрева станок издаст три коротких звуковых сигнала и загорится зеленый светодиодный индикатор; станок готов к работе.
7. Подготовьте документы, уложив их в термопереплеты. Распределите листы по возможности равномернее. В качестве руководства, используйте шкалу толщины переплета. Направляющая откалибрована на ширину 6 мм. В бюрочный станок Helios 30 можно поместить один или несколько документов, общей толщиной до 30 мм (около 300 листов / 80 г/кв.м.)
8. Выбранный цикл переплета отмечается голубым светодиодным индикатором. При необходимости, для перехода по шкале вверх или вниз, можно использовать кнопки настройки таймера. Шкала состоит из 10 позиций. Напр.: документ толщиной 6мм = позиция 1 (до 60 листов), толщиной 30 мм = позиция 10 (до 300 листов).
9. Откройте прижимную крышку (тепловой экран) и поместите подготовленные документы в переплетный канал. Убедитесь, что корешки документов в термопереплетах касаются нагревательного элемента.
10. Начите цикл переплета, нажав кнопку "Выбор/OK" ("Select / OK") Голубой светодиодный индикатор начнет мигать, отсчитывая время цикла. После завершения цикла, станок трижды коротко просигналил. Голубой светодиодный индикатор погаснет.
11. Станок оборудован встроенной охлаждающей решеткой. Она выдвигается из-за задней части станка и регулируется по высоте, если приходится работать с более толстыми документами.
12. После окончания цикла переплета, немедленно выньте документы из станка, уложите их на охлаждающую решетку или любую плоскую поверхность и дайте остыть. При необходимости, можно извлечь документ из станка и в середине цикла, но будьте при этом особенно осторожны - клей на корешке в это время расплавлен, что может привести к ожогам.

ТРЕБУЕТСЯ ПОМОЩЬ?

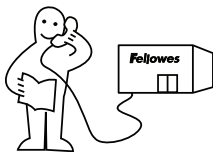
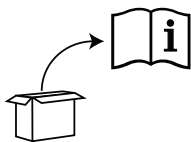

Наши квалифицированные специалисты готовы оказать вам помощь.

Сервисное обслуживание клиентов...
www.fellowes.com

Прежде чем обращаться по месту приобретения, обращайтесь к представителю компании Fellowes, контактная информация указана на задней крышке устройства.

ПОИСК И УСТРАНЕНИЕ НЕИСПРАВНОСТЕЙ

Проблема	Возможная причина	Решение
Не светится красный светодиодный индикатор питания	Станок не включен	Включите подачу электропитания с помощью выключателя на задней панели (возле входа питания) и подключите его к настенной розетке электросети
Зеленый светодиодный индикатор долго не загорается.	Станок расположен в зоне повышенной температуры или влажности	Переместите станок в более прохладное и сухое помещение
Листы плохо приклеиваются и выпадают.	Возможно, выбран слишком толстая переплет.	Повторите процесс с документом второй раз, тщательно убедившись, что листы касаются корешка с клеем (можно слегка похлопать по выступающей плоской части документа, чтобы плотнее прижать листы).
	Возможен неправильный выбор времени цикла	Проверьте настройку таймера и повторите процесс с документом снова.
Листы выпадают, но имеют следы клея.	Выбран слишком маленький переплет для такого количества листов.	Убедитесь, что выбранный переплет соответствует толщине документа. При необходимости, замените переплет на больший.
	Слишком длительный период нагревания.	Проверьте настройку таймера. Вынимайте готовые документы немедленно после завершения цикла.
	Возможен неправильный выбор времени цикла	
	Документ оставлен на нагревательной пластине после завершения рабочего цикла.	

МЕЖДУНАРОДНАЯ ГАРАНТИЯ

Компания Fellowes выступает гарантом качества материала и безукоризненной работы всех деталей ламинатора в течение 2 лет с даты непосредственного приобретения устройства. В случае выявления дефектных частей в течение гарантийного периода компания Fellowes за свой счет устраняет дефект путем замены либо ремонта неисправной детали. Данная гарантия не распространяется на неисправности, являющиеся следствием нарушения правил эксплуатации станка, либо его несанкционированного ремонта. Гарантийные обязательства, касающиеся товарного состояния и эксплуатационной пригодности устройства, действуют в течение ограниченного периода времени, см. выше. Компания Fellowes не несет ответственность за ущерб, нанесенный в результате эксплуатации данного станка. Настоящая гарантия предоставляет ее владельцу определенный перечень законных прав. Владелец гарантии может обладать другими законными правами, не имеющими отношения к содержанию данного гарантийного документа. Длительность и условия настоящей гарантии действуют во всех странах мира в рамках местного законодательства. Для получения подробной информации о порядке гарантийного обслуживания обратитесь к представителю компании Fellowes либо вашему региональному дилеру.

РЕГИСТРАЦИЯ ПРОДУКТА

Благодарим Вас за приобретение изделия компании Fellowes. Посетите веб-сайт www.fellowes.com/register, зарегистрируйте приобретенное изделие и оставайтесь в курсе последних новостей, отзывов потребителей и предложений. Информация об изделии размещена на паспортной табличке, расположенной на задней панели либо в нижней части устройства.

WEEE



Данное изделие относится к категории электротехнического и электронного оборудования. При утилизации станка соблюдайте Европейскую директиву об утилизации электротехнического и электронного оборудования (WEEE), а также любые другие региональные законы и предписания, касающиеся данной директивы.

Подробная информация о директиве WEEE содержится на сайте www.fellowes.com/WEEE

ΔΥΝΑΤΟΤΗΤΕΣ

Απόδοση	
Πλάτος εισόδου	310 mm
Δυνατότητα βιβλιοδεσίας (μέγ.)	30 mm / 300 φύλλα (80 gsm)
Χρόνος θέρμανσης κατ' εκτίμηση	4 λεπτά
Χρόνος για να κρυώσει	30-60 λεπτά
Κύκλοι βιβλιοδεσίας	1-10 κύκλοι / 1-2 λεπτά
Ένδειξη ετοιμότητας μηχανήματος	Λυχνία και ήχοι "μπιπ"
Διεπαφή με λυχνία LED	Ναι
Προστασία από τη θερμότητα	Ναι
Εξοικονόμηση ενέργειας/ Αυτόματα απενεργοποίηση	Ναι (30 λεπτά)
Βιβλιοδεσία πολλαπλών εγγράφων	Ναι

Τεχνικά στοιχεία	
Τάση / Συχνότητα / Ένταση ρεύματος(Amps)	220-240 V AC, 50/60 Hz, 2,7A
Ισχύς	600 Watt
Διαστάσεις (ΥxΠxΒ)	530 x 230 x 100mm
Καθαρό βάρος	3,1 kg
Δυνατότητα βιβλιοδεσίας	Η μέγιστη χωρητικότητα σε φύλλα μπορεί να είναι ένα μεμονωμένο (μέγ. 300 φύλλα) ή πολλαπλά έγγραφα ογκου μέγ. 300 φύλλα.
Π.χ.:	1 x 300 φύλλα = 300 μέγ.
	5 x 60 φύλλα = 300 μέγ.
	10 x 15 φύλλα = 150 μέγ.

ΣΗΜΑΝΤΙΚΕΣ ΟΔΗΓΙΕΣ ΓΙΑ ΤΗΝ ΑΣΦΑΛΕΙΑ



ΠΡΟΦΥΛΑΞΗ:

Παρακαλούμε διαβάστε το εγχειρίδιο πριν από τη χρήση και φυλάξτε το για μελλοντική αναφορά. Αποκλειστικά για χρήση σε εσωτερικό χώρο.

Κατά τη διαδικασία βιβλιοδεσίας:

- συνδέστε το μηχάνημα σε μια εύκολα προσβάσιμη πρίζα.

- για να αποφευχθεί τυχόν ηλεκτροπληξία - μην χρησιμοποιείτε τη συσκευή κοντά σε νερό, μην χύνετε νερό επάνω στη συσκευή, το καλώδιο ρεύματος ή την πρίζα.

ΝΑ διασφαλίσετε την τοποθέτηση του μηχανήματος σε μια σταθερή επιφάνεια.

ΝΑ εκτελείτε δοκιμές σε πρόχειρες σελίδες και να ρυθμίζετε το μηχάνημα, πριν την τελική χρήση.

ΝΑ αφαιρείτε τις βελόνες συρραφής και άλλα μεταλλικά πρόσθετα από τη σελίδα, πριν από τη βιβλιοδεσία.

ΝΑ διατηρείτε το μηχάνημα μακριά από τις πηγές θερμότητας και το νερό.

ΝΑ απενεργοποιείτε το μηχάνημα μετά από κάθε χρήση.

ΝΑ αποσυνδέετε το μηχάνημα από την πρίζα όταν δεν πρόκειται να χρησιμοποιηθεί για παρατεταμένο χρονικό διάστημα.

ΝΑ χρησιμοποιείτε καλύμματα βιβλιοδεσίας που έχουν σχεδιαστεί για χρήση με τις κατάλληλες ρυθμίσεις.

ΝΑ διατηρείτε το μηχάνημα μακριά από τα κατοικίδια ζώα, ενόσω βρίσκεται σε χρήση.

ΝΑ ΜΗΝ αφήνετε το καλώδιο ρεύματος σε επαφή με θερμές επιφάνειες.

ΝΑ ΜΗΝ αφήνετε το καλώδιο ρεύματος να κρέμεται από ντουλάπια ή ράφια.

ΝΑ ΜΗΝ χρησιμοποιείτε τη συσκευή εάν το καλώδιο ρεύματος έχει υποστεί ζημία.

ΝΑ ΜΗΝ επιχειρείτε να ανοίξετε ή να επισκευάσετε με άλλον τρόπο το μηχάνημα.

ΝΑ ΜΗΝ υπερβείτε τα αναγραφόμενα στοιχεία απόδοσης του μηχανήματος.

ΝΑ ΜΗΝ επιτρέψτε σε παιδιά να χρησιμοποιούν τη μηχανή χωρίς την επίβλεψη ενηλίκου.

ΝΑ ΜΗΝ δένετε μυτερά ή μεταλλικά αντικείμενα (π.χ.: βελόνες συρραφής, συνδετήρες).

ΝΑ ΜΗΝ δένετε έγγραφα ευαίσθητα στη θερμότητα (π.χ.: εισιτήρια, υπερηχογραφήματα κ.λπ.).







ΝΑ ΜΗΝ αγγίζετε τη θερμανόμενη επιφάνεια κατά το δέσιμο - είναι πολύ ζεστή.

ΑΠΟΘΗΚΕΥΣΗ ΚΑΙ ΚΑΘΑΡΙΣΜΟΣ

Απθγάλτε την πρίζα από την υποδοχή του ρεύματος. Αφήστε το μηχάνημα να κρυώσει.

Το εξωτερικό του μηχανήματος μπορεί να καθαριστεί με ένα υγρό ύφασμα. Μην χρησιμοποιείτε διαλυτικά ή εύφλεκτα υλικά για τη στίλβωση του μηχανήματος.

ΧΕΙΡΙΣΤΗΡΙΑ ΜΗΧΑΝΗΜΑΤΟΣ ΒΙΒΛΙΟΔΕΣΙΑΣ

A	Διακόπτης λειτουργίας on/off (στο πίσω μέρος)	I	Κλειδαριά πώματος (2)
B	Κουμπί και ενδεικτική λυχνία LED λειτουργίας 	J	Κανάλι βιβλιοδεσίας
C	Οδηγός πάχους βιβλιοδεσίας	K	Στήριγμα εγγράφου
D	Επιλογή χρονοδιακόπτη (αύξηση) 	L	Διεπαφή χρήσης με φωτισμό
E	Επιλογή χρονοδιακόπτη (μείωση) 	M	Γρύλιες ψύξης
F	Κουμπί Επιλογής / OK 	N	Σφιγκτήρας εγγράφου (βιβλιοδεσία)
G	Ρύθμιση πάχους / επιλογή χρονοδιακόπτη	O	Ράφι ψύξης
H	Πώμα		

ΧΑΡΑΚΤΗΡΙΣΤΙΚΑ ΚΑΙ ΣΥΜΒΟΥΛΕΣ



Λειτουργία 'System-Check' (Έλεγχος συστήματος)

Όταν ενεργοποιείται, το μηχάνημα εκτελεί μια λειτουργία 'System-Check' (Έλεγχος συστήματος). Οι λυχνίες του πίνακα ελέγχου αναβοσβήνουν ρηγόρα με τη σειρά, για τον έλεγχο της λειτουργίας τους.



Λειτουργία 'Heat-Shield' (Προστασία θέρμανσης)

Ο σφιγκτήρας του εγγράφου λειτουργεί ως 'Heat Shield', ώστε οι χειριστές να μην μπορέσουν να αγγίξουν κατά λάθος την πλάκα θέρμανσης.



Λειτουργία 'Power Save' (Εξοικονόμηση ενέργειας)

Αν το μηχάνημα δεν ενεργοποιηθεί επί 30 λεπτά, η λειτουργία 'Power Save' (Εξοικονόμηση ενέργειας) θα τοποθετήσει το μηχάνημα σε λειτουργία αναμονής. Η ενδεικτική λυχνία LED 'θέση σε λειτουργία' θα αναβοσβήνει με κόκκινο και πράσινο χρώμα. Για να λειτουργήσετε το μηχάνημα, πατήστε το κουμπί 'Power-On' (Λειτουργία).

- Να τοποθετείτε πάντοτε το έγγραφο σε κάλυμμα βιβλιοδεσίας κατάλληλου μεγέθους.
- Για καλύτερα αποτελέσματα, να συμπεριλαμβάνετε λευκές σελίδες, για να γεμίσει εντελώς το θερμικό κάλυμμα.
- Να δοκιμάζετε πάντοτε τη βιβλιοδεσία με θερμικά καλύμματα αντίστοιχου μεγέθους και πάχους, πριν από την τελική διαδικασία.
- Το μηχάνημα Helios διαθέτει έναν γωνιατό μηχανισμό θέρμανσης που διασφαλίζει τη σωστή ευθυγράμμιση εγγράφων με το στήριγμα εγγράφου, κατά τη διάρκεια της διαδικασίας βιβλιοδεσίας.
- Για καλύτερα αποτελέσματα, να χρησιμοποιείτε αναλώσιμα μάρκας Fellowes®.
- Τα καλύμματα θερμικής βιβλιοδεσίας συνδυάζονται καλύτερα με τύπους λεπτού χαρτιού, χωρίς επικάλυψη. Θα πρέπει να δωθεί προσοχή στους τύπους χαρτιού με μεγάλο πάχος για να διασφαλιστούν ικανοποιητικά αποτελέσματα.
- Εάν οι σελίδες δεν έχουν κολλήσει πλήρως στο κάλυμμα, το έγγραφο μπορεί να διεκπεραιωθεί εζ' αρχής για τη βελτίωση των αποτελεσμάτων.
- Διασφαλίστε ότι τα φύλλα θα έχουν ευθυγραμμιστεί και θα αγγίζουν την κολλητική ράχη του θερμικού καλύμματος. Αυτό μπορεί να επιτευχθεί χτυπώντας ελαφρά το βιβλιοδετημένο έγγραφο μέσα στο κάλυμμα, σε επίπεδη επιφάνεια. Αυτό μπορεί να γίνει πριν και μετά τη διαδικασία βιβλιοδεσίας.

ΠΡΙΝ ΑΠΟ ΤΗ ΒΙΒΛΙΟΔΕΣΙΑ

1. Να διασφαλίζετε την τοποθέτηση του μηχανήματος σε μια σταθερή επιφάνεια. Βεβαιωθείτε ότι υπάρχει αρκετός ελεύθερος χώρος γύρω από το μηχάνημα, για να λειτουργήσει με ασφάλεια.
2. Επιλέξτε το κατάλληλο καλώδιο ρεύματος για την κατάλληλη παροχή ρεύματος. Εισαγάγετε το καλώδιο τροφοδοσίας στην υποδοχή του (βρίσκεται στο πίσω μέρος του μηχανήματος).
Συνδέστε το μηχάνημα σε μια εύκολα προσβάσιμη πρίζα δικτύου. Ενεργοποιήστε την τροφοδοσία ρεύματος.
3. Ανοίξτε και ανασηκώστε το κάλυμμα, ελευθερώνοντας τις ασφάλειες που υπάρχουν στο εμπρός μέρος του.
- 4.

ΠΩΣ ΘΑ ΚΑΝΕΤΕ ΒΙΒΛΙΟΔΕΣΙΑ

5. Ενεργοποιήστε το μηχάνημα (βρίσκεται στο πίσω μέρος).
6. Το κουμπί 'Power-On' (λειτουργίας) θα έχει κόκκινο χρώμα. Για να ενεργοποιήσετε το μηχάνημα, πατήστε το κουμπί 'Power-On' (λειτουργίας) στον πίνακα ελέγχου. Το μηχάνημα θα προθερμανθεί, θα αναβοσβήνει η κόκκινη ενδεικτική λυχνία LED. Το μηχάνημα θα εκπέμψει έναν ήχο 'μπιπ' (3 φορές) και η ενδεικτική λυχνία LED θα γίνει πράσινη, μόλις το μηχάνημα είναι έτοιμο για βιβλιοδεσία.
7. Τοποθετήστε τα φύλλα στο εσωτερικό των θερμικών καλυμμάτων. Για καλύτερα αποτελέσματα, μην τοποθετείτε υπερβολικά πολλά ή λίγα φύλλα στο εσωτερικό του καλύμματος. Συμβουλευτείτε την κλίμακα πάχους βιβλιοδεσίας. Χρησιμοποιήστε την κλίμακα πάχους βιβλιοδεσίας ως οδηγό. Ο οδηγός βαθμονομείται σε τιμές πλάτους των 6 mm. Το μηχάνημα Helios 30 δέχεται μεμονωμένα ή πολλαπλά έγγραφα έως συνολικό πάχος 30 mm (περίπου 300 φύλλα / 80 gsm).
8. Ο επιλεγμένος κύκλος βιβλιοδεσίας υποδεικνύεται από μπλε ενδεικτική λυχνία LED. Χρησιμοποιήστε τα κουμπιά επιλογής του χρονοδιακόπτη για πλοήγηση επάνω ή κάτω στην κλίμακα, εφόσον απαιτείται. Η κλίμακα διαστέλλει 10 ρυθμίσεις. Π.χ.: πάχος εγγράφου 6 mm = ρύθμιση 1 (έως 60 φύλλα), έγγραφο 30 mm = ρύθμιση 10 (έως 300 φύλλα).
9. Ανοίξτε το σφικτήρα του εγγράφου (δυνατότητα προστασίας από τη θερμότητα). Τοποθετήστε τα έγγραφα στο κανάλι βιβλιοδεσίας. Διασφαλίστε ότι τα καλύμματα βιβλιοδεσίας αγγίζουν το θερμαντικό στοιχείο.
10. Εκκινήστε τον κύκλο βιβλιοδεσίας, πατώντας το κουμπί 'Select / OK' (Επιλογή/OK). Η μπλε λυχνία LED θα αρχίσει να αναβοσβήνει και να εκτελεί αντίστροφη μέτρηση, εν σειρά. Όταν ολοκληρωθεί ο κύκλος, το μηχάνημα θα εκπέμψει έναν ήχο "μπιπ" (3x). Η μπλε ενδεικτική λυχνία LED θα απενεργοποιηθεί.
11. Το μηχάνημα διαθέτει έναν ενσωματωμένο δίσκο ψύξης. Μπορεί να επεκταθεί από το πίσω μέρος του μηχανήματος και να τραβηχθεί προς τα επάνω για να υποδεχθεί μεγαλύτερα έγγραφα.
12. Όταν ο κύκλος βιβλιοδεσίας ολοκληρωθεί, αφαιρέστε αμέσως τα έγγραφα και τοποθετήστε τα στο δίσκο ψύξης ή σε επίπεδη επιφάνεια για να επιτραπεί στο έγγραφο να ψυχθεί. Το έγγραφο μπορεί να αφαιρεθεί από το μηχάνημα στη μέση του κύκλου, εφόσον απαιτείται. Προσέχετε: η κόλλα ενδέχεται να είναι καυτή και λιωμένη.

ΧΡΕΙΑΖΕΣΤΕ ΒΟΗΘΕΙΑ;

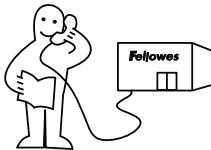
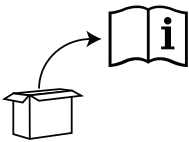

Αφήστε τους ειδικούς να σας βοηθήσουν να βρείτε μια λύση.

Εξυπηρέτηση πελατών... www.fellowes.com

Να καλέτε πάντοτε την εταιρεία Fellowes πριν επικοινωνήσετε με το κατάστημα από όπου αγοράσατε τη συσκευή. Ανατρέξτε στο οπισθοφύλλο για στοιχεία επικοινωνίας.

ΕΠΙΛΥΣΗ ΠΡΟΒΛΗΜΑΤΩΝ

Πρόβλημα	Ενδεχόμενη αιτία	Λύση
Η κόκκινη ενδεικτική λυχνία LED λειτουργίας δεν ανάβει	Το μηχάνημα δεν είναι ενεργοποιημένο	Ενεργοποιήστε το μηχάνημα από το πίσω μέρος, πλάι στην είσοδο του καλωδίου ρεύματος και από την πρίζα του τοίχου
Δεν ανάβει η 'πράσινη' ενδεικτική λυχνία, μετά από παρατεταμένη χρονική περίοδο	Το μηχάνημα βρίσκεται σε θερμό ή υγρό χώρο	Μετακινήστε το μηχάνημα σε πιο ψυχρό και ξηρό χώρο
Ελεύθερα, μη κολλημένα φύλλα	Το κάλυμμα βιβλιοδεσίας ενδέχεται να έχει υπερβολικά μεγάλο πάχος για βιβλιοδεσία	Επαναλάβετε την επεξεργασία των εγγράφων, διασφαλίστε ότι τα φύλλα βρίσκονται σε επαφή με την κολλημένη ράχη, χτυπώντας ελαφρά μια επίπεδη επιφάνεια
	Η ρύθμιση του χρονοδιακόπτη ίσως να είναι εσφαλμένη	Βεβαιωθείτε ότι η ρύθμιση του χρονοδιακόπτη είναι η σωστή και επεξεργαστείτε και πάλι το έγγραφο
Ελεύθερα και κολλημένα φύλλα	Το μέγεθος του καλύμματος είναι υπερβολικά μικρό για τον αριθμό των φύλλων	Βεβαιωθείτε ότι ο αριθμός των φύλλων είναι ο κατάλληλος για το πάχος του καλύμματος. Επιλέξτε μεγαλύτερο πλάτος ράχης, αν είναι απαραίτητο
	Παρατεταμένος κύκλος θέρμανης	Βεβαιωθείτε ότι η ρύθμιση του χρονοδιακόπτη είναι η σωστή. Διασφαλίστε την έγκαιρη αφαίρεση του εγγράφου
	Η ρύθμιση του χρονοδιακόπτη ίσως να είναι εσφαλμένη	
	Έγγραφα που παραμένουν στην πλάκα του θερμαντήρα μετά την ολοκλήρωση του κύκλου	

ΔΙΕΘΝΗΣ ΕΓΓΥΗΣΗ

Η εταιρεία Fellowes εγγυάται ότι όλα τα μέρη της συσκευής πλαστικοποίησης είναι ελεύθερα ελαττωμάτων στα υλικά και την εργασία επί 2 έτη από την ημερομηνία αγοράς από τον αρχικό καταναλωτή. Εάν οποιοδήποτε μέρος εντοπιστεί ότι είναι ελαττωματικό κατά τη διάρκεια της περιόδου εγγύησης, η μόνη και αποκλειστική αποζημίωση θα είναι η επισκευή ή η αντικατάσταση του ελαττωματικού μέρους, κατά τη διακριτική ευχέρεια και με δαπάνες της Fellowes. Αυτή η εγγύηση δεν ισχύει στις περιπτώσεις κακής χρήσης, κακού χειρισμού ή μη εξουσιοδοτημένης επισκευής. Δια τη παρουσίαση, οποιαδήποτε έμμεση εγγύηση, συμπεριλαμβανομένης εκείνης της εμπορευσιμότητας ή της καταλληλότητας για συγκεκριμένο σκοπό, περιορίζεται ως προς τη διάρκεια στην κατάλληλη περίοδο εγγύησης, όπως προορίζεται παραπάνω. Η εταιρεία Fellowes δεν φέρει απολύτως καμία ευθύνη για τυχόν παρεπόμενες ζημιές, οι οποίες θα εκχωρηθούν στο προϊόν αυτό. Η εγγύηση αυτή σας εκχωρεί συγκεκριμένα έννομα δικαιώματα. Ενδέχεται να έχετε και άλλα έννομα δικαιώματα, διαφορετικά από τα προβλεπόμενα στην εγγύηση αυτήν. Η διάρκεια, οι όροι και οι προϋποθέσεις της παρούσας εγγύησης ισχύουν παγκοσμίως, με εξαίρεση όπου επιβάλλονται διαφορετικοί περιορισμοί, περιοριστικές διατάξεις ή προϋποθέσεις από την τοπική νομοθεσία. Για περισσότερες λεπτομέρειες ή για τη λήψη υπηρεσιών στο πλαίσιο της παρούσας εγγύησης, επικοινωνήστε με την εταιρεία Fellowes ή την τοπική αντιπροσωπία.

ΕΓΓΡΑΦΗ ΠΡΟΪΟΝΤΟΣ

Σας ευχαριστούμε που αγοράσατε ένα προϊόν της εταιρείας Fellowes. Παρακαλούμε επισκεφθείτε την ηλεκτρονική διεύθυνση www.fellowes.com/register για να κάνετε εγγραφή του προϊόντος σας και να επωφεληθείτε από ειδήσεις, σχόλια και προσφορές σχετικά με τα προϊόντα. Λεπτομέρειες σχετικά με τα προϊόντα αναγράφονται στην πινακίδα στοιχείων που υπάρχει στο πίσω μέρος ή τη βάση του μηχανήματος.

W.E.E.E.



Αυτό το προϊόν έχει ταξινομηθεί ως Ηλεκτρικός και Ηλεκτρονικός Εξοπλισμός. Όταν θα έλθει ο καιρός να απορρίψετε το προϊόν αυτό, διασφαλίστε ότι θα το κάνετε σύμφωνα με την Ευρωπαϊκή Οδηγία περί Απόρριψης Ηλεκτρικού και Ηλεκτρονικού Εξοπλισμού (WEEE) και σύμφωνα με την τοπική νομοθεσία που σχετίζεται με την οδηγία αυτή.

Για περισσότερες πληροφορίες σχετικά με την Οδηγία WEEE, επισκεφθείτε την ηλεκτρονική διεύθυνση www.fellowes.com/WEEE

ÖZELLİKLER

Performans

Giriş genişliği	310mm
Bağlama kapasitesi (maks.)	30mm / 300 kağıt (80gsm)
Tahmini ısınma süresi	4 dakika
Soğuma süresi	30-60 dakika
Bağlama döngüleri	1-10 döngü / 1-2 dakika
Hazır göstergesi	Lamba & sesli ikazlar
LED arabirimi	Evet
Isı Korumucusu	Evet
Güç Tasarrufu / Otomatik kapanma işlevi	Evet (30 dk.)
Çoklu Belge Bağlama	Evet

Teknik Veriler

Voltaj / Frekans / Akım (Amper)	220-240V AC, 50/60Hz, 2,7A
Watt Gücü	600 Watt
Boyutlar (YxGxD)	530 x 230 x 100mm
Net ağırlık	3,1 kg
Bağlama kapasitesi	Maksimum kağıt kapasitesi bir (maks. 300 kağıda kadar) veya yaklaşık maks. 300 kağıda kadar birden fazla belge olabilir.
Ör:	1 x 300 kağıt = 300 maks. 5 x 60 kağıt = 300 maks. 10 x 15 kağıt = 150 maks.

ÖNEMLİ GÜVENLİK YÖNERGELERİ



DIKKAT: Lütfen kullanmadan önce okuyun ve ileride başvurabileceğiniz bir kaynak olarak saklayın.

Bağlarken; Yalnızca kapalı mekanlarda kullanımı içindir.

- makinenin fişini, kolaylıkla erişilebilen bir prize takın.

- elektrik çarpmasını önlemek için - cihazı suya yakın yerlerde kullanmayın, cihaza, elektrik kablosuna veya prize su dökmeyin.

HER ZAMAN makinenin düzgün bir yüzeyde bulunduğundan emin olun.

HER ZAMAN kullanmadan önce boş kağıtları test edin ve makineyi ayarlayın.

HER ZAMAN bağlama öncesinde zımba ve benzeri metal parçaları çıkarın.

HER ZAMAN makineyi ısı ve su kaynaklarından uzak tutun.

HER ZAMAN her kullanımdan sonra makineyi kapatın.

HER ZAMAN makinenin fişini, makineyi uzun bir süre kullanmayacasanız prizden çıkarın.

HER ZAMAN kullanım için uygun ayarlarda tasarlanmış bağlama kapaklarını kullanın.

HER ZAMAN kullanım sırasında evcil hayvanlardan uzak tutun.

HİÇBİR ZAMAN elektrik kablosunu sıcak yüzeylerle temas edecek şekilde bırakmayın.

HİÇBİR ZAMAN elektrik kablosunu dolap veya raf üzerinde asılı bırakmayın.

HİÇBİR ZAMAN elektrik kablosu hasarlıysa cihazı kullanmayın.

HİÇBİR ZAMAN makineyi açmaya veya tamir etmeye çalışmayın.

HİÇBİR ZAMAN makinenin belirtilen performans değerlerini aşmayın.

HİÇBİR ZAMAN yetişkin gözetimi olmaksızın çocukların kullanımına izin vermeyin.

HİÇBİR ZAMAN keskin veya metal nesnelere bağlamayın (örn.: zımba, ataç).

HİÇBİR ZAMAN ısıya karşı hassas dokümanlar bağlamayın (ör: bilet, ultrason vs.).



HİÇBİR ZAMAN bağlama sırasında ısıtma plakalarına dokunmayın - çok sıcaktır.

SAKLAMA VE TEMİZLİK

Makinenin elektrik kablosunu prizden çıkarın. Makineyi soğumaya bırakın.

Makinenin dış yüzeyi, nemli bir bezle temizlenebilir. Makineyi parlatmak için çözücü veya yanıcı malzemeler kullanmayın.

BAĞLAMA MAKİNESİ KONTROLLERİ

A	Açma/kapama düğmesi (arka taraf)	I	Kapak kilidi (2)
B	Güç Açma düğmesi ve LED'i 	J	Bağlama kanalı
C	Bağlama kalınlığı kılavuzu	K	Belge desteği
D	Zamanlayıcı seçimi (artış) 	L	Aydınlatmalı kullanıcı arabirimi
E	Zamanlayıcı seçimi (azalış) 	M	Soğutma havalandırma delikleri
F	Seç / Tamam düğmesi 	N	Belge mandalı (bağlama)
G	Kalınlık ayarı / zamanlayıcı seçimi	O	Soğutma rafı
H	Kapak		

ÖZELLİKLER VE İPUÇLARI



'Sistem Kontrolü' işlevi

Makine, açıldığında bir 'Sistem Kontrolü' işlevi gerçekleştirir. Kontrol paneli, LED neonlarını çalışıp çalışmadıklarını kontrol etmek için yarar.



'Isı Koruyucusu' işlevi

Belge mandalı, operatörlerin yanlışlıkla ısıtma plakasına dokunmasını engellemek için 'Isı Koruyucusu' olarak işlev görür.



'Otomatik Kapatma' işlevi

Makine 30 dakika boyunca kullanılmazsa, 'Otomatik Kapatma' işlevi makineyi bekleme moduna alır. 'Güç' LED'i kırmızı ve yeşil olarak yanıp söner. Makineyi çalıştırmak için, 'Güç Açma' düğmesine basın.

- Belgeyi daima uygun boyutlu bir bağlama kapağının içine yerleştirin.
- Daha iyi sonuç almak için, termal kapağı ilgili kapasiteye doldururken, boş kağıtları da dikkate alın.
- Son işlemden önce her zaman termal kapakların benzer boyutunda ve kalınlığında test bağlama yapın.
- Helios, bağlama işlemi sırasında belgenin belge desteğiyle doğru bir şekilde hizalanmasını sağlamak için açılı ısıtma mekanizmasına sahiptir.
- En iyi sonuçları almak için, Fellowes® marka sarf malzemeleri kullanın.
- Termal bağlama kapakları en iyi ince ve kaplanmamış kağıt türleriyle çalışır. Tatmin edici sonuçlar almak için, kalın ve kaplı kağıtlar kullanılırken dikkat edilmelidir.
- Kağıtlar kapağa tamamen yapıştırılmamışsa, sonucun daha iyi olmasını sağlamak için belge yeniden işleme alınabilir.
- Kapakta harmanlanmış belgeyi düz bir yüzeye çekerek, kağıtların iyi bir şekilde hizalandığından ve termal kapağın yapışkanlığına güveninden emin olun. Bu, bağlama işleminden önce ve sonra gerçekleştirilebilir.

BAĞLAMA ÖNCESİ

1. Makinenin düzgün bir yüzeyde bulunduğundan emin olun. Makinenin etrafında güvenli bir şekilde çalışacak kadar boş alan olduğundan emin olun.
2. İlgili güç kaynağı için doğru elektrik kablosunu seçin. Elektrik kablosunu prize takın (makinenin arkasındadır).
3. Makineyi kolaylıkla erişilebilen bir elektrik prizine takın. Ana güç kaynağını açın.
4. Kapağın ön kısmında bulunan güvenlik mandallarını serbest bırakarak kapağı açın ve kaldırın.

BAĞLAMA İŞLEMİ

5. Gücü açın (arka taraftaki düğmeyi kullanarak).
6. 'Güç Açma' düğmesi kırmızı olarak yanar. Makineyi çalıştırmak için, kontrol paneli üzerindeki 'Güç Açma' düğmesine basın. Makine ısınır, kırmızı LED yanıp söner. Makine 'bip' sesi (3 kez) çıkarır ve LED, makine bağlama için hazır olduğunda yeşil olarak değişir.
7. Kağıtları termal kapaklara yükleyerek belgeleri hazırlayın. En iyi sonucu almak için, kapağa çok fazla veya çok az kağıt koymayın. Bağlama kalınlık ölçeğini kılavuz olarak kullanın. Kılavuz 6 mm genişliğinde kalibre edilir. Helios 30, 30mm (yaklaşık 300 kağıt / 80gsm) birleştirilmiş toplam kalınlığa kadar bir veya birden fazla belge kabul edebilir.
8. Seçilen bağlama döngüsü mavi LED ile gösterilir. Gerekirse, ölçekte yukarı ve aşağı doğru gezinmek için zamanlayıcı seçimi düğmelerini kullanın. Ölçek 10 ayara sahiptir. Örn: 6mm belge kalınlığı = ayar 1 (60 kağıda kadar), 30mm belge = ayar 10 (300 kağıda kadar).
9. özelliği), belgeleri bağlama kanalına takın. Bağlama kapağı iğnesinin ısıtma ögesine değiştiğinden emin olun.
10. Bağlama döngüsünü 'Seç / Tamam' düğmesine basarak başlatın. Mavi LED yanıp sönmeye ve sırasıyla geriye doğru saymaya başlayacaktır. Döngü tamamlandığında, makine bip sesi (3 kez) çıkaracaktır. Mavi LED kapanacaktır.
11. Makine, birleşik bir soğutma tepsisine sahiptir. Makinenin arkasından uzatılabilir ve ayrıca daha geniş belgeleri kabul etmek için yukarı doğru çekilebilir.
12. Bağlama döngüsü tamamlandıktan sonra, belgeleri hemen çıkarın ve belgenin soğumasını sağlamak için soğutma tepsisine veya düz bir yüzey üzerine koyun. Gerekirse, belge makineden döngünün ortasında çıkarılabilir, dikkat edin - yapışkan sıcak ve erimiş olabilir.

Belge mandalını çekerek açın (Isı Koruyucusu)

YARDIMA MI İHTİYACINIZ VAR?

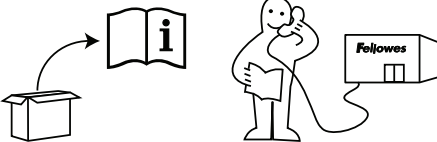

Uzmanlarımız sizin için en uygun çözümü bulsun.

Müşteri Hizmetleri... www.fellowes.com

Ürünü satın aldığımız yeri aramadan önce her zaman Fellowes'i arayın, iletişim bilgilerimiz arka kapakta bulunmaktadır.

SORUN GİDERME

Sorun	Olası neden	Çözümü
'Kırmızı' güç LED'i yanmıyor	Makine açılmamıştır	Makineyi arka fiş girişinin yanındaki düğmeye basarak ve prize takarak açın
Uzun süre bekledikten sonra 'Yeşil' hazır lambası yanmıyor	Makine sıcak veya nemli bir alandadır	Makineyi daha soğuk ve kuru bir alana taşıyın
Gevşek ve yapışkansız kağıtlar	Bağlama kapağı bağlama için çok kalın olabilir	Belgeleri tekrar işleyin, düz bir yüzey üzerine yavaşça çekerek kağıtların yapışkanlığına temas ettiğinden emin olun
	Zamanlayıcı ayarı yanlış olabilir	Zamanlayıcı ayarının doğru olduğunu kontrol edin ve belgeyi tekrar işleyin
Gevşek ve yapışkanlı kağıtlar	Kapak boyutu kağıt sayısına göre çok küçük	Kağıt sayısının kapak genişliğine uygun olup olmadığını kontrol edin. Gerekirse daha geniş bir iğne seçin
	Uzatılmış ısıtma döngüsü	Zamanlayıcı ayarının doğru olup olmadığını kontrol edin. Belgenin anında çıkmasını sağlayın
	Zamanlayıcı ayarı yanlış olabilir	
	Döngü tamamlandıktan sonra belgeler ısıtma plakası üzerinde kalmış	

DÜNYA ÇAPINDA GARANTİ

Fellowes, son tüketici tarafından satın alın tarihinden itibaren geçerli olmak üzere laminasyon makinesinin tüm parçaları için 2 yıllık malzeme ve işçilik garantisi sağlamaktadır. Garanti süresi boyunca herhangi bir arızalı parça bulunursa, tek ve yegane çözümünüz masrafları Fellowes tarafından karşılanmak üzere arızalı parçayı onarmak veya değiştirmektir. Arızanın hatalı kullanım, yanlış taşıma veya izinsiz onarımdan kaynaklandığı durumlarda, bu garanti geçerli değildir. Ticari olarak satılabilirlik ya da belli bir amaca uygunluk garantisini de dahil olmak üzere tüm dolaylı garantiler, yalnızca yukarıda belirtilen makul garanti süresi boyunca geçerlidir. Fellowes, hiçbir durumda bu üründen kaynaklanan dolaylı zararlardan sorumlu tutulamaz. Bu garanti size belirli yasal haklar tanıyabilir. Bu garantiden farklı başka yasal haklarınız olabilir. Bu garantinin süresi, şartları ve koşulları, yerel yasaların farklı sınırlamaları, kısıtlamaları veya koşulları gerektirdiği yerler dışında tüm dünya çapında geçerlidir. Daha ayrıntılı bilgi veya bu garanti kapsamında hizmet alabilmek için, lütfen Fellowes'a veya bayiinize başvurun.

ÜRÜN KAYDI

Bir Fellowes ürünü satın aldığınız için teşekkür ederiz. Lütfen www.fellowes.com/register adresini ziyaret ederek ürününüzü kaydedin ve ürün haberleri, geri bildirim ve tekliflerden yararlanın. Ürün ile ilgili ayrıntılı bilgileri, makinenin arka tarafında veya altında bulunan anma değerleri plakasında bulabilirsiniz.

W.E.E.E.



Bu ürün, Elektrikli ve Elektronik Ekipman olarak sınıflandırılmaktadır. Bu ürünü atacağımız zaman geldiğinde, lütfen ürünü Avrupa Birliği'nin Elektrikli ve Elektronik Ekipmanların Atılması (WEEE) Direktifi'ne ve bu direktifle ilgili yerel düzenlemelere uygun şekilde atın.

WEEE Direktifi ile ilgili daha fazla bilgi için, lütfen www.fellowes.com/WEEE

VLASTNOSTI

Výkon

Max. lamin. šířka	310mm
Kapacita vazby (max.)	30mm / 300 listů (80 g/m ²)
Přibližná doba ohřevu	4 minuty
Doba ochlazování	30 - 60 minut
Cykly vazby	1 - 10 cyklů / 1 - 2 minuty
Indikace připravenosti	Světelná a pípnutí
LED rozhraní	Ano
Heat-Shield	Ano
Úspora energie/ Automatické vypnutí	Ano (za 30 minut)
Vazba více dokumentů	Ano

Technická data

Napětí / kmitočet / proud (A)	220-240V AC, 50/60Hz, 2,7 A
Výkon	600 Wattů
Rozměry (v x š x h)	530 x 230 x 100mm
Čistá hmotnost	3,1 kg
Kapacita vazby	Maximální kapacita listů může být jeden (max. 300 listů) nebo více dokumentů maximálně přibližně 300 listů
Příklad:	1 x 300 listů = 300 max.
	5 x 60 listů = 300 max.
	10 x 15 listů = 150 max.

DŮLEŽITÉ BEZPEČNOSTNÍ POKYNY



POZOR:

Před použitím si přečtěte tuto příručku a uchovejte si ji pro pozdější potřebu.

Jen pro interiérové použití.

Při vazbě;

- zapojte zařízení do snadno přístupné zásuvky.

- přístroj nepoužívejte v blízkosti vody, zabraňte políť přístroje, napájecí šňůry nebo zásuvky vodou - zabráníte tak riziku zasažení elektrickým proudem.

Přesvědčte se, zda je zařízení umístěno na pevném podkladu.

Před použitím proveďte zkoušku zbytkových listů a nastavte stroj.

Před vázáním odstraňte svorky a jiné kovové předměty.

Zařízení se musí nacházet na místě, na němž je chráněno proti působení tepelných zdrojů a vodě.

Po každém použití zařízení vypněte.

Nebudete-li zařízení delší dobu používat, odpojte je od sítě.

Používejte pouze termovazače určené pro příslušné nastavení.

Při použití dbejte, aby se k zařízení nepřibližovala domácí zvířata.

Nenechávejte napájecí šňůru v kontaktu s horkými povrchy.

Nenechávejte napájecí šňůru volně viset přes okraj skříně nebo políček.

Zařízení nepoužívejte, je-li síťová šňůra poškozená.

Stroj neotevírejte ani jinak neopravujte.

Nepřekračujte přípustný výkon zařízení.

Zařízení nesmějí obsluhovat děti bez dohledu dospělých.

Nepokoušejte se vázat ostré nebo kovové předměty (např. svorky, sponky na papír).

Nepokoušejte se vázat dokumenty citlivé na teplo (např. vstupenky, ultrazvukové snímky apod).







Během vázání se nedotýkejte žhavicí desky – je velmi horká.

UCHOVÁVÁNÍ A ČIŠTĚNÍ

Odpojte stroj z elektrické zásuvky. Nechejte ho vychladnout.

Vnější povrch zařízení lze otřít vlhkým hadříkem. K leštění zařízení nepoužívejte rozpouštědla ani hořlavé látky.

OVLÁDACÍ PRVKY VÁZACÍHO STROJE

A	Tlačítko vyp/zap (zadní strana)	I	Zámek víka (2)
B	Tlačítko Power On  a indikátor LED	J	Vázací kanál
C	Vodítko tloušťky vazby	K	Opěra dokumentu
D	Výběr časovače (zvýšení) 	L	Osvětlené uživatelské rozhraní
E	Výběr časovače (snížení) 	M	Ventilační otvory
F	Tlačítko Volba / OK 	N	Svorka dokumentů (vázání)
G	Nastavení tloušťky / výběr časovače	O	Chladicí stojánek
H	Víko		

VLASTNOSTI A TIPY



Funkce 'System-Check'

Po zapnutí stroj provede kontrolu systému s použitím této funkce. Světelné neony LED na kontrolním panelu postupně krátce zablikají pro kontrolu jejich funkce.



Funkce 'Heat-Shield'

Svorka dokumentů slouží jako 'tepelný štít' a zabraňuje uživateli, aby se náhodně dotknul žhavící desky.



Funkce 'Auto-Off'

Není-li stroj aktivní po více než 30 minut, funkce 'Auto-Off' ho uvede do pohotovostního režimu. Indikátor LED 'Power-On' bliká červeně a zeleně. Chcete-li uvést stroj zpět do chodu, stiskněte tlačítko 'Power-On'

- Dokument k vazbě vkládejte vždy do termovazače přiměřené velikosti.
- Pro dosažení lepších výsledků zvažte vložení prázdných listů, aby byla zaplněna kapacita termovazače.
- Před vázáním vždy proveďte zkušební vazbu s termovazače stejné velikosti a tloušťky.
- Stroj Helios je vybaven mechanismem úhlové žhavící desky, která zajišťuje správné zarovnání dokumentu s podporou dokumentu během procesu vázání.
- Nejlepší výsledky dosáhněte se spotřebním materiálem značky Fellowes®.
- Termovazače fungují nejlépe s tenkým a běžným typem papíru. Při vázání silných a křídových papírů je třeba postupovat pečlivě, aby byly zajištěny uspokojivé výsledky.
- Pokud se listy zcela nepřilepily do termovazače, lze dokument zpracovat znovu pro dosažení lepšího výsledku.
- Listy musí být správně zarovnány a musí se dotýkat lepeného hřbetu termovazače. To lze dosáhnout poklepáním zkompletovaného dokumentu v termovazači o rovnou plochu. To lze učinit před a po procesu vázání.

PŘED VÁZÁNÍM

1. Přesvědčte se, zda je zařízení umístěno na pevném podkladu. Zajistěte, aby bylo okolo stroje dostatek volného místa pro bezpečný provoz.
2. Pro odpovídající zdroj napájení zvolte odpovídající přívod energie. Napájecí šňůru vložte do zásuvky na zadní straně stroje.
3. Připojte stroj do snadno přístupné elektrické zásuvky. Zapněte hlavní vypínač.
4. Otevřete a zvedněte víko uvolněním bezpečnostních západek na přední straně víka.

POSTUP PŘI VÁZÁNÍ

5. Zapněte napájení (na zadní straně).
6. Tlačítko 'Power-On' svítí červeně. Chcete-li stroj aktivovat, stiskněte tlačítko 'Power-On' na ovládacím panelu. Stroj se zahřívá a bliká červený indikátor LED. Když je stroj připravený vázat, 'pípne' (3x) a indikátor LED začne svítit zeleně.
7. Vložte listy dokumentů do termovazačů. Chcete-li dosáhnout nejlepších výsledků, nekládejte do termovazače příliš mnoho ani příliš málo listů. Jako vodítko použijte měřítko tloušťky vazby. Vodítko je kalibrováno v tloušťkách po 6 mm. Do stroje Helios 30 lze vkládat jednoduché nebo vícestránkové dokumenty až do kombinované celkové tloušťky 30mm (přibližně 300 listů / 80 g/m2).
8. Vybraný cyklus vazby je zobrazen modrým indikátorem LED. Podle potřeby procházejte měřítko nahoru nebo dolů pomocí tlačítek pro výběr časovače. Měřítko má 10 nastavení. Příklad: Tloušťka dokumentu 6 mm = nastavení 1 (max. 60 listů), dokument 30 mm = nastavení 10 (max. 300 listů).
9. Otevřete svorku dokumentů (funkce Heat-Shield) a vložte dokumenty do vázačích kanálů. Zkontrolujte, zda se hřbet termovazače dotýká žhavicího tělesa.
10. Spusťte cyklus vazby stisknutím tlačítka 'Select / OK'. Modrý indikátor LED začne blikat a postupně odpočítávat. Po dokončení cyklu stroj pípne (3x). Modrý indikátor LED zhasne.
11. Tento stroj je vybaven integrovaným chladícím stojánkem. Lze jej vysunout ze zadní strany stroje a rovněž zvednout nahoru pro vkládání větších dokumentů.
12. Po dokončení cyklu vazby ihned vyjměte dokumenty a vložte je do chladicího stojánku nebo na rovnou plochu, aby mohl dokument vychladnout. Podle potřeby lze dokument vyjmout ze stroje v polovině cyklu, pozor – lepidlo může být horké a roztavené.

POTŘEBUJETE POMOC?

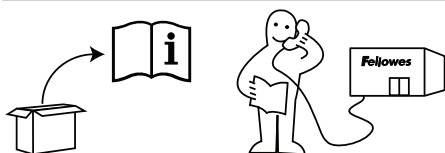

Dovoľte našim odborníkům, aby vám pomohli s řešením.

Zákaznický servis... www.fellowes.com

Předtím, než se obrátíte na vašeho prodejce, kontaktujte telefonicky společnost Fellowes. Kontaktní údaje naleznete na zadní straně obalu.

ŘEŠENÍ PROBLÉMŮ

Problém	Možná příčina	Řešení
Nesvíví červený indikátor zapnutí.	Stroj není zapnutý	Zapněte přístroj pomocí tlačítka na zadní straně vedle vstupu pro zástrčku a zapojte ho do zásuvky.
'Zelený' indikátor připravenosti se nerozsvítí ani po dlouhé době	Zařízení se nachází v horkém nebo vlhkém prostředí.	Přístroj přemístěte do chladnější a suché oblasti
Uvolněné nebo neslepené listy	Termovazač je pravděpodobně příliš silný pro vazbu	Zpracujte dokumenty znovu a zajistěte, aby byly listy v kontaktu s lepeným hřbetem lehkým poklepáním o rovnou plochu
	Časovač pravděpodobně není nastaven správně	Zkontrolujte, zda je nastavení časovače správné, a zpracujte dokument znovu
Uvolněné nebo slepené listy	Velikost termovazače je příliš malá pro počet listů	Zkontrolujte, zda počet listů odpovídá šířce termovazače. Podle potřeby vyberte větší šířku hřbetu
	Příliš dlouhý cyklus žhavení	Zkontrolujte, zda je nastavení časovače správné. Po vázání dokument ihned vyjměte
	Časovač pravděpodobně není nastaven správně	
	Dokumenty ponechané na žhavicí desce po dokončení cyklu	

CELOSVĚTOVÁ ZÁRUKA

Společnost Fellowes ručí za veškeré vady materiálu a zpracování všech částí laminátoru po dobu dvou let od data nákupu původním zákazníkem. Pokud bude k poruše kterékoliv části během záručního doby, jediným a výlučným prostředkem bude oprava nebo výměna vadného dílu na základě rozhodnutí společnosti Fellowes. Tato záruka se nevztahuje na nesprávné použití, špatné zacházení nebo neoprávněnou opravu. Jakákoliv domnělá záruka, včetně prodejnosti nebo vhodnosti pro určitý účel, se tímto omezuje na příslušné záruční období, které je stanoveno výše. Společnost Fellowes nebude v žádném případě odpovídat za následné škody, které by mohly být spojovány s tímto výrobkem. Tato záruka vám uděluje zvláštní zákonná práva. Můžete mít další zákonná práva, která se liší od této záruky. Doba a podmínky této záruky jsou platné na celém světě, kromě zemí, ve kterých jsou omezení, výhrady nebo podmínky stanoveny místními předpisy. Chcete-li se dozvědět podrobnější informace nebo využít služeb v rámci této záruky, obraťte se laskavě na společnost Fellowes nebo na jejího obchodního zástupce.

REGISTRACE PRODUKTU

Děkujeme, že jste si zakoupili výrobek společnosti Fellowes. Navštivte stránky www.fellowes.com/register a zaregistrujte svůj výrobek a využijte výhod noviněk o produktech, reakci a nabídek. Údaje o výrobku jsou uvedeny na typovém štítku na zadní či spodní straně zařízení.

W.E.E.E.



Tento výrobek je klasifikován jako elektrické a elektronické zařízení. V případě, že budete chtít zařízení zlikvidovat, laskavě postupujte podle Směrnice o likvidaci elektrických a elektronických zařízení (OEEZ)

Další informace o směrnici OEEZ naleznete na www.fellowes.com/WEEE

SCHOPNOSTI

Výkon

Šírka vstupu	310 mm
Kapacita viazania (max.)	30 mm / 600 hárkov (80 g/m ²)
Približný čas zahriatia	4 minúty
Čas vychladnutia	30 – 60 minút
Cykly viazania	1 – 10 cyklov / 1 – 2 minúty
Indikátor pripravenosti	Svetelný indikátor a pípanie
Rozhranie diód LED	Áno
Tepelný štít	Áno
Úsporný režim / automatické vypnutie	Áno (30 min.)
Viazanie viacerých dokumentov	Áno

Napätie / frekvencia / prúd (A)
220 – 240 V stried., 50/60 Hz, 2,7 A

Prikon	600 W
Rozmery (v x š x h)	530 x 230 x 100 mm
Čistá hmotnosť	3,1 kg
Kapacita viazania	Maximálna kapacita je 300 hárkov pre jeden dokument alebo približne 300 hárkov pre viaceré dokumentov.
Napr.:	1 x 300 hárkov = max. 300 5 x 60 hárkov = max. 300 10 x 15 hárkov = max. 150

DÔLEŽITÉ BEZPEČNOSTNÉ POKYNY



UPOZORNENIE:

Prečítajte si pred používaním a uschovajte pre budúce potreby. Len pre interiérové použitie.

Pri viazaní:

- zapojte zariadenie do jednoducho prístupnej zásuvky,
- aby ste predišli zásahu elektrickým prúdom, nepoužívajte zariadenie v blízkosti vody a nerozlejte vodu na zariadenie, napájací kábel ani na zásuvku.

DBAJTE NA TO, aby zariadenie bolo na pevnom povrchu.

OTESTUJTE pred používaním funkcie zariadenia pomocou skúšobných hárkov a nastavte ho.

ODSTRÁŇTE pred viazaním svorky a iné kovové predmety.

UDRŽUJTE zariadenie mimo zdrojov tepla a vody.

VYPNITE zariadenie po každom použití.

ODPOJTE zariadenie od elektrickej siete, ak ho nebudete dlhšie používať.

POUŽÍVAJTE viazacie obaly určené na používanie pri príslušných nastaveniach.

NEDOVOLTE zvieratám zdržiavať sa v blízkosti zariadenia počas jeho používania.

NEDOVOLTE, aby sa napájací kábel dostal do kontaktu s horúcimi povrchmi.

NENECHÁVAJTE elektrický kábel prevesený cez skriňu alebo poličku.

NEPOUŽÍVAJTE zariadenie, ak je napájací kábel poškodený.

NEPOKÚŠAJTE SA otvoriť ani inak opraviť toto zariadenie.

NEPREKRAČUJTE menovitý výkon zariadenia.

NEDOVOLTE deťom používať tento výrobok bez dozoru.

NEVIAŽTE ostré ani kovové predmety (napr. spinky alebo svorky).

NEVIAŽTE dokumenty citlivé na teplo (napr. vstupenky, ultrazvukové snímky a pod.).







NEDOTÝKAJTE SA tepelnej platne počas viazania – je veľmi horúca.

USKLADNENIE A ČISTENIE

Zariadenie vyťahnite zo zásuvky. Nechajte zariadenie vychladnúť.

Vonkajšiu stranu zariadenia je možné vyčistiť vlhkou handričkou. Na čistenie nepoužívajte rozpúšťadlá ani horľavé látky.

OVĽADACIE PRVKY VIAZAČA

A	Vypínač (na zadnej strane)	I	Zaistenie veka (2)
B	Tlačidlo a indikátor LED zapnutia 	J	Kanáľ viazania
C	Vodidlo hrúbky viazania	K	Podpera na dokument
D	Výber časovača (zvyšenie) 	L	Svetelné používateľské rozhranie
E	Výber časovača (zniženie) 	M	Chladiace otvory
F	Tlačidlo výberu / potvrdenia 	N	Svorka na dokumenty (viazanie)
G	Nastavenie hrúbky / výber časovača	O	Chladiaci otvor
H	Veko		

FUNKCIE A TIPY



Funkcia kontroly systému

Zariadenie po zapnutí vykoná kontrolu systému.

Indikátory LED ovládacieho panela postupne zablíkajú, čím sa skontroluje ich funkčnosť.



Funkcia tepelného štítu

Svorka na dokumenty funguje ako „tepelný štít“, ktorý zabráňuje obsluhu, aby sa náhodne dotkla tepelnej platne.



Funkcia automatického vypnutia

Ak sa zariadenie nepoužíva počas 30 minút, funkcia automatického vypnutia ho prepne do pohotovostného režimu. Indikátor LED zapnutia bude blikať načerveno a nazeleno. Ak chcete opäť zariadenie používať, stlačte tlačidlo zapnutia.

- Dokument vždy vložte do viazacieho obalu náležitej veľkosti.
- Najlepšie výsledky dosiahnete doplnením kapacity tepelného obalu prázdnyhmi hárkami.

- Pred finálnym zviazaním otestujte viazanie pomocou tepelných obalov podobnej veľkosti a hrúbky.
- Zariadenie Helios obsahuje naklonený tepelný mechanizmus, ktorý zaručuje správne zarovnanie dokumentu s podperou počas procesu viazania.
- Najlepšie výsledky dosiahnete so spotrebným materiálom značky Fellowes®:
- Tepelné viazacie obaly najlepšie fungujú s tenkými a nenatieranými papiermi. Ak chcete dosiahnuť uspokojivé výsledky s ťažkými a natieranými papiermi, postupujte opatrne.
- Ak sa hárky k obalu úplne neprilepili, môžete sa pokúsiť zlepšiť výsledok opätovným spracovaním dokumentu.
- Dbajte na to, aby hárky boli dobre zarovnané a dotýkali sa lepivého chrbta tepelného obalu poklepaním usporiadaného dokumentu v obale o rovny pevný povrch. Je to možné vykonať pred procesom viazania aj po ňom.

PRED VIAZANÍM

1. Skontrolujte, či je zariadenie na pevnom povrchu. Skontrolujte, či je okolo zariadenia dostatok voľného priestoru na bezpečnú prevádzku.
2. Pred príslušné napájanie zvolte správny napájací kábel. Zapojte napájací kábel do zásuvky na zadnej strane zariadenia.
3. Zapojte zariadenie do jednoducho prístupnej zásuvky. Zapnite sieťový prívod.
4. Otvorte a zdvihnite veko uvoľnením bezpečnostných západiek na prednej strane veka.

POSTUP VIAZANIA

5. Zapnite vypínač (na zadnej strane zariadenia).
6. Tlačidlo zapnutia bude svietiť načerveno. Ak chcete aktivovať zariadenie, stlačte tlačidlo zapnutia na ovládacom paneli. Zariadenie sa zahreje a indikátor LED bude blikať. Keď je zariadenie pripravené na viazanie, zapípa (3x) a indikátor LED bude svietiť nazeleno.
7. Pripravte dokumenty vložením hárkov do tepelných obalov. Najlepšie výsledky dosiahnete, ak do obalu nevložíte príliš veľa ani príliš málo hárkov. Ako pomôcku použite mierku na určenie hrúbky viazania. Mierka je označená po 6 mm. Do zariadenia Helios 30 je možné vkladať jeden alebo viacero dokumentov v celkovej hrúbke 30mm (približne 300 hárkov s gramážou 80 g/m²).
8. Vybratý cyklus viazania je signalizovaný modrým indikátorom LED. Ak potrebujete zmeniť cyklus na mierke, použite tlačidlá výberu časovača. Mierka má 10 nastavení. Napr. dokument s hrúbkou 6 mm = nastavenie 1 (do 60 hárkov), dokument s hrúbkou 30 mm = nastavenie 10 (do 300 hárkov).
9. Potiahnutím otvorte svorku na dokumenty (funkcia tepelného štítu) a vložte dokumenty do viazacieho kanála. Dbajte na to, aby sa chrbát viazacích obalov dotýkal výhrevného telesa.
10. Stlačením tlačidla výberu / potvrdenia spustíte cyklus viazania. Modrý indikátor LED začne blikať a odpočítavať sa v poradí. Po dokončení cyklu zariadenie zapípa (trikrát). Modrý indikátor LED zhasne.
11. Zariadenie obsahuje integrovanú priehradku na vychladenie. Je možné ho vytiahnuť zo zadnej strany zariadenia a dá sa aj potiahnuť smerom nahor, aby sa doň zmestili väčšie dokumenty.
12. Po dokončení cyklu viazania ihneď vyberte dokumenty a položte ich do priehradky na vychladnutie alebo na rovny povrch a nechajte ich vychladnúť. Dokument je v prípade potreby možné zo zariadenia vybrať aj uprostred cyklu. Dávajte si pozor, lepidlo môže byť horúce a roztopené.

POTREBUJETE POMOC?

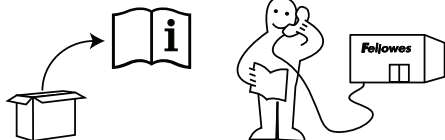

S riešením vám pomôžu naši odborníci.

Oddelenie služieb zákazníkom ...www.fellowes.com

Skôr než sa obrátite na predajcu, kontaktujte telefonicky spoločnosť Fellowes. Kontaktné informácie nájdete na zadnej strane obálky.

RIEŠENIE PROBLÉMOV

Problém	Možná príčina	Riešenie
Nesvieti červený indikátor napájania	Zariadenie nie je zapnuté	Zapnite zariadenie pomocou tlačidla na zadnej strane vedľa konektora vstupu napájania a zasuňte ho do zásuvky
Zelený indikátor pripravenosti nezsvieti ani po dlhšom čase	Zariadenie je v horúcom alebo vlhkom prostredí	Premiestnite zariadenie do chladnejšieho a suchšieho priestoru
Voľné a neviazané hárký	Viazací obal je zrejme príliš hrubý na viazanie	Spracujte dokument ešte raz, pričom dbajte na to, aby sa hárký dotýkali lepidla chrbta. Je to možné dosiahnuť jemným poklepaním o rovný povrch
	Nastavenie časovača je možno nesprávne	Skontrolujte správnosť nastavenia časovača a spracujte dokument ešte raz.
Voľné a viazané hárký	Veľkosť obalu je príliš malá na počet hárkov	Skontrolujte, či počet hárkov vyhovuje šírke obalu. V prípade potreby vyberte chrbát s väčšou šírkou
	Dlhý tepelný cyklus	Skontrolujte správnosť nastavenia časovača. Dbajte na to, aby ste dokument ihneď vybrali
	Nastavenie časovača je možno nesprávne	
	Po dokončení cyklus zostali dokumenty na tepelnej platni	

CELOSVETOVÁ ZÁRUKA

Spoločnosť Fellowes zaručuje, že všetky súčasti zariadenia budú bez chýb materiálu a výroby počas 2 rokov od dátumu nákupu pôvodným spotrebiteľom. Ak sa počas záručnej doby preukáže niektorá časť ako chybná, vašim vylučným nápravným opatrením je oprava alebo výmena chybného dielu, podľa rozhodnutia spoločnosti Fellowes a na jej náklady. Táto záruka sa nevzťahuje na prípady zlého zaobchádzania, nesprávnej manipulácie alebo nedovolených oprav. Všetky implikované záruky vrátane záruky predajnosti alebo vhodnosti pre konkrétny účel sa týmto obmedzujú na dobu trvania podľa príslušnej vyššie uvedenej záručnej doby. Spoločnosť Fellowes v žiadnom prípade nezodpovedá za následné škody, ktoré je možné pripísať na vrub tomuto produktu. Táto záruka vám udeľuje konkrétne zákonné práva. Môžete mať iné zákonné práva, ktoré sa líšia od tejto záruky. Doba trvania a podmienky tejto záruky sú platné na celom svete okrem prípadov, kde miestne právne predpisy vyžadujú iné obmedzenia alebo podmienky. So žiadosťou o ďalšie informácie alebo záručný servis sa obráťte na spoločnosť Fellowes alebo na predajcu.

REGISTRÁCIA PRODUKTU

Ďakujeme, že ste si zakúpili výrobok značky Fellowes. Navštívte lokalitu www.fellowes.com/register, na ktorej zaregistrujete svoj produkt a budete dostávať novinky o produktoch, spätnú väzbu a ponuky. Podrobné informácie o výrobku sa nachádzajú na typovom štítku na zadnej alebo spodnej strane zariadenia.

W.E.E.E.



Tento výrobok je klasifikovaný ako elektrické a elektronické zariadenie. Ak nastane čas jeho likvidácie, dbajte na to, aby sa tak stalo v súlade so smernicou EÚ o odpade z elektrických a elektronických zariadeniach (WEEE) a v zhode s miestnymi zákonmi vzťahujúcimi sa na túto smernicu.

Podrobnejšie informácie o smernici WEEE nájdete na adrese www.fellowes.com/WEEE

JELLEMZŐK

Teljesítmény

Bemeneti szélesség	310 mm
Kötési kapacitás (max)	30mm / 600 lap (80 g/m ²)
Becsült bemelegedési idő	4 perc
Lehülési idő	30-60 perc
Kötési ciklusok	1-10 ciklus / 1-2 perc
Elkészülés jelzése	Fény és hangjelzések
LED interfész	Igen
Hővédő	Igen
Energiatakarékos / Automatikus kikapcsolás	Igen (30 perc)
Több dokumentum kötése	Igen

Műszaki adatok

Feszültség / Frekvencia / Áramerősség (A)	220-240 V AC, 50/60 Hz, 2,7 A
Watt-teljesítmény	600 Watt
Méretetek (M x Sz x Mé)	530 x 230 x 100 mm
Nettó súly	3,1 kg
Kötési kapacitás	Egy (max. 300 lap) vagy több dokumentum maximális lapszáma körülbelül maximum 300 lap lehet.
Például:	1 x 300 lap = max. 300
	5 x 60 lap = max. 300
	10 x 15 lap = max. 150

FONTOS BIZTONSÁGI UTASÍTÁSOK



FIGYELMEZTETÉS:

Kötéskor:

- dugja be a gépet egy könnyen hozzáférhető dugaszolóaljzatba.

- az áramütés elkerülése érdekében ne használja a készüléket víz közelében, ne öntsön vizet a készülékre, a tápkábelre vagy a fali dugaszolóaljzatra.

MINDIG győződjön meg arról, hogy a készülék stabil felületen áll.

MINDIG teszteljen próbaoldalakat, és használat előtt állítsa be a gépet.

MINDIG távolítsa el a tűzőkapcsokat és az egyéb fém alkatrészeket kötés előtt.

MINDIG tartsa a gépet hő- és vízforrástól távol.

MINDIG kapcsolja ki a gépet használat után.

MINDIG húzza ki a gép dugaszát, ha hosszabb ideig nem használja.

MINDIG az adott beállításhoz kifejlesztett kötő borítót használja.

MINDIG tartsa távol a háziállatokat, amíg a gép működik.

NE hagyja, hogy a tápkábel forró felületekkel érintkezzen.

NE hagyja, hogy a tápkábel szekrényekről vagy polcokról lógjon le.

NE használja a készüléket, ha a tápkábel sérült.

NE próbálja meg kinyitni vagy más módon megjavítani a gépet.

Használat előtt olvassa el és őrizze meg a jövőbeni hivatkozás érdekében.

Kizárólag beltéri használatra.

NE lépje túl a készülék megszabott teljesítményét.

NE engedje, hogy gyerekek felnőtt felügyelete nélkül használják a gépet.

NE kössön be éles vagy fém tárgyakat (pl.: tűzőkapcsokat, gemkapcsokat).

NE kössön be hőre érzékeny dokumentumokat (pl.: jegyeket, ultrahang-képeket stb.).







NE érintse meg kötés közben a fűtőlemezt - nagyon forró.

TÁROLÁS ÉS TISZTÍTÁS

Kapcsolja ki a gépet a falnál. Hagyja a gépet lehűlni.

A gép külső része nedves ruhával tisztítható. A gép fényesítéséhez ne használjon oldószereket vagy gyúlékony anyagokat.

KÖTŐGÉP KEZELŐSZERVEK

A	Be/ki kapcsoló (hátsó oldal)	I	Fedélzár (2)
B	Bekapcsolás gomb és LED 	J	Kötőcsatorna
C	Kötésvastagsági vezetősín	K	Dokumentumtartó
D	Időzítő választó (növelés) 	L	Világító kezelői felület
E	Időzítő választó (csökkentés) 	M	Hűtőnyílások
F	Választás / OK gomb 	N	Dokumentum leszorító (kötés)
G	Vastagság beállítás / időzítő választó	O	Hűtőkeret
H	Fedél		

FUNKCIÓK ÉS TIPPEK



'Rendszerellenőrzés' funkció

Bekapcsolás után a gép végrehajtja a 'Rendszerellenőrzés' funkciót. A vezérlőpanel LED lámpái egymás után kigyulladnak működésük ellenőrzése céljából.



'Hővédő' funkció

A dokumentum leszorító 'hővédőként' működik, nehogy a kezelő véletlenül megérintse a fűtőlemezt.



'Automatikus kikapcsolás' funkció

Ha a gépet 30 percig nem használják, az 'automatikus kikapcsolás' funkció készenléti üzemmódba állítja a gépet. A 'Bekapcsolás' LED vörös és zöld színnel villog. A gép üzemeltetéséhez nyomja meg a 'Bekapcsolás' gombot.

- A dokumentumot mindig megfelelő méretű kötő borítóba helyezze.
- Jobb eredmények elérése érdekében esetleg üres lapokkal egészítse ki a dokumentumot, hogy kitöltse a hőkötő borító teljes kapacitását.
- A végső kötés előtt mindig tesztelni kell egy hasonló méretű és vastagságú hőkötő borítóval.
- A Helios készülék szögben álló fűtőmechanizmussal rendelkezik, amely biztosítja a dokumentum dokumentumtartóhoz való megfelelő illesztését a kötési folyamat során.
- A legjobb eredmény érdekében Fellowes® márkájú anyagokat használjon.
- A hőkötő borítók legjobban vékony és bevonat nélküli papírokhoz használhatók. Vastag és bevonattal rendelkező papíroknál vigyázni kell a kielégítő eredmény elérése érdekében.
- Ha a lapok nem ragadnak teljesen oda a borítóhoz, a dokumentum újbóli feldolgozása javíthat az eredményen.
- A borítóban levő összehordott dokumentum sima felülethez történő ütögetésével bizonyosodjon meg arról, hogy a lapok elrendezése megfelelő és érintik a hőkötő borító ragasztós gerincét. Ezt csinálhatja a kötési folyamat előtt és után is.

KÖTÉS ELŐTT

1. Győződjön meg arról, hogy a készülék stabil felületen áll. Ellenőrizze, hogy van-e elegendő szabad hely a gép körül a biztonságos kezeléshez.
2. Válassza ki az áramforrásnak megfelelő tápkábelt. Dugja be a tápvezetékét a hálózati aljzatba (a gép hátoldalán található).
3. Dugja be a gépet egy könnyen hozzáférhető hálózati dugaszolóaljzatba. Kapcsolja be a hálózati táplálást.
4. Nyissa ki és emelje fel a fedelet a fedél elején található biztonsági rögzítők kioldásával.

KÖTÉS

5. Kapcsolja be a készüléket (a hátsó oldalon).
6. A 'Bekapcsolás' gomb vörös színnel világít. A gép elindításához nyomja meg a 'Bekapcsolás' gombot a vezérlőpanelen. A gép bemelegszik, a vörös LED villog. A gép három sípoló hangjelzést ad, és a LED zöld színre vált, amikor a gép kötésre kész.
7. Készítse elő a dokumentumokat a lapok behelyezésével a hőköti borítókba. A legjobb eredmény érdekében ne helyezzen túl sok vagy túl kevés lapot a borítóba. Használja a kötésvastagsági skálát vezetősínként. A vezetősín 6 mm-es szélességi fokozatokkal rendelkezik. A Helios 30 segítségével egy vagy több dokumentum köthető összesen 30mm vastagságig (körülbelül 300 lap / 80 g/m²).
8. Kék LED mutatja a kiválasztott kötési ciklust. Az időzítő választó gombok segítségével mozgassa a skálát fel vagy le, ha szükséges. A skála 10 fokozatú. Például: 6 mm dokumentum vastagság = 1. beállítás (max. 60 lap), 30 mm-es dokumentum = 10. beállítás (max. 300 lap).
9. Nyissa ki a dokumentum leszorítót (hővédő funkció), helyezze be a dokumentumokat a kötéscsatornába. Győződjön meg arról, hogy a hőköti borító gerince érinti a fűtőelemet.
10. A 'Választás / OK' gomb megnyomásával indítsa el a kötési ciklust. A kék LED elkezd villogni és visszafele számolni sorban. A ciklus befejeződése után a gép három rövid sípoló hangjelzést ad. A kék LED kialszik.
11. A gép beépített hűtőtálcával rendelkezik. Ez a gép hátuljából húzható ki, és felfele is kihúzható nagyobb dokumentumok befogadására.
12. A kötési ciklus befejezése után azonnal vegye ki a dokumentumokat és helyezze azokat a hűtőtálcára vagy sima felületre, hogy a dokumentumok kihűlhessenek. Szükség esetén a dokumentum a ciklus közben is kivethető a gépből, vigyázzon, a ragasztó forró és olvadt állapotban lehet.

SEGÍTSÉGRE VAN SZÜKSÉGE?

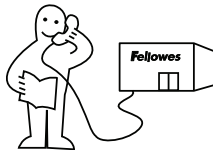
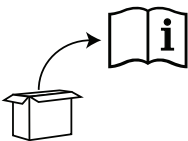

Szakértőink segítenek Önnek megfelelő megoldást találni.

Ügyfélszolgálat... **www.fellowes.com**

Mielőtt felkeresné a vásárlás helyét, mindig lépjen kapcsolatba a Fellowes vállalattal. A kapcsolattartási adatokat ld. a készülék hátsó burkolatán.

HIBAELHÁRÍTÁS

Probléma	Lehetséges ok	Megoldás
Nincs 'vörös' bekapcsolást jelző LED	A gép nincs bekapcsolva	Kapcsolja be a gépet a hátoldalon, a dugaszoló csatlakozó bemenete mellett és a fali dugaszolóaljzatnál
Hosszú idő után sincs készenlétet jelző 'zöld' fény	A gép nagyon meleg vagy nedves helyen van	Helyezze a gépet hűvösebb és száraz helyre
Laza és nem megragadt lapok	A hőkötő borító túl vastag a kötéshez	Dolgozza fel újra a dokumentumot, sima felülethez történő gyengéd ütögetéssel gondoskodjon arról, hogy a lapok érintkezzenek a ragasztós gerinccel.
	Előfordulhat, hogy az időzítő nincs jól beállítva	Ellenőrizze az időzítő beállításának helyességét, és dolgozza fel újra a dokumentumot
Laza és megragadt lapok	A borító mérete túl kicsi a lapok számához képest	Ellenőrizze, hogy a lapok száma megfelel-e a borító szélességének. Válasszon nagyobb gerincszélességet, ha szükséges.
	Meghosszabbított melegítési ciklus	Ellenőrizze az időzítő beállítás helyességét. Gondoskodjon a dokumentum azonnali kivételéről
	Előfordulhat, hogy az időzítő nincs jól beállítva	
	Dokumentumok maradtak a fűtőlapon a ciklus befejezése után	

NEMZETKÖZI GARANCIA

A Fellowes a vásárlástól számított 2 évig garanciát vállal az eredeti vásárló számára arra, hogy a laminálógép alkatrészei mind anyagukat, mind kivitelezésüket tekintve nem hibásodnak meg. Ha a garanciás időszak alatt bármely alkatrész meghibásodik, a Fellowes kizárólag a meghibásodott alkatrész javítását vagy cseréjét vállalja a cég költségen, a Fellowes döntése szerint. A garancia nem érvényes hibás, illetve nem rendeltetészerű használat, vagy engedélyzetlen javítás esetén. Bármilyen hallgatólagos garancia, beleértve az eladhatóságot vagy adott célra való megfelelést, csak a fenti garanciális időszakra korlátozódik. A Fellowes semmilyen esetben sem vállal felelősséget a terméknek tulajdonítható következményi károkért. Ez a garancia bizonyos jogokkal ruhazza Önt fel. Ön rendelkezhet a garancián kívüli, más jogokkal is. A garancia időtartama és feltételei világszerte érvényesek, kivéve a helyi törvények által megkövetelt eltérő korlátozásokat vagy feltételeket. Ha további tájékoztatást szeretne kapni a jótállás keretében elérhető szolgáltatásokról, lépjen kapcsolatba a Fellowes vállalattal vagy kereskedőjével.

TERMÉKREGISZTRÁCIÓ

Köszönjük, hogy Fellowes terméket vásárolt. Kérjük, látogassa meg a www.fellowes.com/register oldalt a termék regisztrálásához, így megkaphatja a termékkel kapcsolatos híreket, visszajelzéseket és ajánlatokat. A termék részletes leírása a gép hátoldalán vagy alján található géptörzslapon olvasható.

W.E.E.E.



A termék elektromos és elektronikus berendezésként került besorolásra. Amennyiben eljön az az idő, hogy a terméket ki kell dobni, akkor azt az elektromos és elektronikus berendezések hulladékaira vonatkozó európai WEEE irányelv, valamint az irányelvhez kapcsolódó helyi törvények betartásával kell megtenni. A WEEE irányelvről további információkat az alábbi honlapon talál: www.fellowes.com/WEEE

CAPACIDADES

Desempenho

Largura da entrada	310mm
Capacidade de encadernação (máx.) 30mm / 300 folhas (80 g/m ²)	
Tempo de aquecimento estimado	4 minutos
Tempo de arrefecimento	30-60 minutos
Ciclos de encadernação	Ciclos 1-10 / 1-2 minutos
Indicação "Ready" (Pronto)	Luz e avisos sonoros
Interface LED	Sim
Protecção térmica	Sim
Economia de energia / Encerramento automático	Sim (30 min.)
Encadernação de vários documentos	Sim

Dados Técnicos

Tensão / Frequência / Corrente(Amps)	220-240V CA, 50/60Hz, 2,7A
Consumo em Watts	600 Watts
Dimensões (AxLxP)	530 x 230 x 100mm
Peso líquido	3,1 kg
Capacidade de encadernação	
A capacidade de folhas máxima para um documento é de até 300 folhas no máximo ou para vários documentos de até, no máximo, aproximadamente 300 folhas.	
Ex: 1 x 300 folhas = 300 máx.	
5 x 60 folhas = 300 máx.	
10 x 15 folhas = 150 máx.	

INSTRUÇÕES IMPORTANTES DE SEGURANÇA



CUIDADO:

Leia antes de utilizar o aparelho e guarde para consulta futura.
Exclusivamente para utilização no interior.

Durante a encadernação:

- ligue o aparelho a uma tomada de fácil acesso.

- para impedir choque eléctrico - não utilize o aparelho próximo de água, não derrame água sobre o aparelho, sobre o cabo eléctrico ou sobre a tomada de parede.

CERTIFIQUE-SE de que o aparelho se encontra numa superfície estável.

TESTE o aparelho em folhas que tencione deitar fora e ajuste-o antes de o utilizar.

REMOVA os agramos e outros artigos de metal antes de encadernar.

MANTENHA o aparelho afastado de fontes de calor e água.

DESLIGUE o aparelho depois de cada utilização.

DESLIGUE o aparelho da tomada quando não o for utilizar durante um longo período de tempo.

UTILIZE capas concebidas para utilização com as definições adequadas.

MANTENHA os animais de estimação afastados enquanto estiver a utilizar o aparelho.

NÃO deixe o cabo de alimentação em contacto com superfícies quentes.

NÃO deixe o cabo de alimentação pendurado em armários ou prateleiras.

NÃO utilize o aparelho se o cabo de alimentação estiver danificado.

NÃO tente abrir nem efectuar reparações no aparelho.

NÃO exceda o desempenho indicado do aparelho.

NÃO permita que o aparelho seja utilizado por crianças sem vigilância de um adulto.

NÃO encadernar objectos afiados ou de metal (ex.: agramos, clips).

NÃO encadernar documentos sensíveis ao calor (ex.: bilhetes, papel para ecografias, etc.).







NÃO toque na placa de aquecimento enquanto estiver a encadernar, pois estará muito quente.

ARMAZENAMENTO E LIMPEZA

Retire a ficha do aparelho da tomada de parede. Deixe o aparelho arrefecer.

O exterior do aparelho pode ser limpo com um pano húmido. Não utilize dissolventes nem materiais inflamáveis para polimento da máquina.

COMANDOS DO APARELHO DE ENCADERNAÇÃO

A	Interruptor On/off (ligar/desligar) (traseira)	I	Trinco da tampa (2)
B	Botão Power ON e LED 	J	Canal de encadernação
C	Guia de espessura de encadernação	K	Suporte de documentos
D	Seleção do temporizador (aumentar) 	L	Interface do utilizador iluminada
E	Seleção do temporizador (diminuir) 	M	Respiros de ventilação
F	Botão Seleção / OK 	N	Grampo de documentos (encadernação)
G	Definição da espessura / seleção do temporizador	O	Suporte de refrigeração
H	Tampa		

FUNÇÕES E SUGESTÕES



Função "System-Check" (Verificação do sistema)

Quando estiver activada, a máquina executa a função de "Verificação do sistema". O painel de controlo acende néons LED sequencialmente para verificação do respectivo funcionamento.



Função "Heat-Shield" (protecção térmica)

O grampo de documentos funciona como uma protecção térmica para impedir que os operadores toquem acidentalmente na placa de aquecimento.



Função "Auto-Off" (Encerramento automático)

Se a máquina não estiver activa durante 30 minutos, a função de encerramento automático colocará a máquina no modo standby. O LED "Power-on" (alimentação ligada) ficará intermitente nas cores vermelho e verde. Para utilizar o aparelho, prima o botão "Power-on".

- Coloque sempre o documento na capa de encadernação com as dimensões adequadas.
- Para obter melhores resultados, considere a inclusão de folhas em branco para encher a capa térmica ao máximo.
- Antes do processamento final, teste sempre a encadernação com capas térmicas de uma dimensão e espessura semelhantes.
- O Helios dispõe de um mecanismo de aquecimento oblíquo para garantir um alinhamento correcto do documento com o suporte de documentos durante o processo de encadernação.
- Para obter os melhores resultados, utilize consumíveis da marca Fellowes®.
- As capas de encadernação térmicas funcionam melhor com tipos de papel finos e sem revestimento. Deverão ter-se cuidados para garantir resultados satisfatórios com papel espesso e revestido.
- Se as folhas não tiverem sido coladas por completo à capa, o documento pode ser encadernado novamente para melhorar o resultado.
- Certifique-se de que as folhas estão devidamente alinhadas e encostadas à lombada coladas da capa térmica, batendo com o documento agrupado na capa sobre uma superfície plana. O que pode ser feito antes e depois do processo de encadernação.

ANTES DA ENCADERNAÇÃO

1. Certifique-se de que o aparelho se encontra numa superfície estável. Verifique se existe espaço suficiente em torno do aparelho para um funcionamento seguro.
2. Selecione o cabo de alimentação correcto para a fonte de alimentação adequada. Introduza o cabo de alimentação na tomada de parede (situado na traseira do aparelho).
3. Ligue o aparelho a uma tomada de alimentação de fácil acesso. Ligue a alimentação.
4. Abra os pequenos trincos de segurança na parte da frente da tampa para abrir e levantar a tampa.

COMO ENCADERNAR

5. Ligue o botão de alimentação (situado na traseira).
6. O botão "Power-on" (ligar alimentação) fica vermelho. Para activar o aparelho, prima o botão "Power-on" no painel de controlo. O aparelho irá iniciar uma fase de aquecimento, o LED vermelho ficará intermitente. O aparelho emitirá um alerta sonoro (3x) e o LED ficará verde quando a máquina estiver preparada para começar a encadernar.
7. Prepare os documentos colocando as folhas nas capas térmicas. Para obter melhores resultados, não coloque demasiadas folhas ou muito poucas numa capa. Utilize a escala de espessura de encadernação como guia. A guia está calibrada em larguras de 6 mm. O Helios 30 irá aceitar um ou vários documentos com uma espessura total combinada de 30mm (aproximadamente 300 folhas / 80/m²).
8. O ciclo de encadernação é indicado por um LED azul. Utilize os botões de selecção do temporizador para aumentar ou diminuir a escala, caso necessário. A escala dispõe de 10 definições. Ex: Espessura de documento de 6 mm = definição 1 (até 60 folhas), documento de 30 mm = definição 10 (até 300 folhas).
9. Abra o grampo de documentos (função Heat-Shield) (protecção térmica), introduza os documentos na calha de encadernação. Certifique-se de que a lombada das capas de encadernação está em contacto com o elemento de aquecimento.
10. Inicie o ciclo de encadernação premindo o botão "Seleccção / OK". O LED azul irá ficar intermitente e em contagem decrescente, sequencialmente. Quando o ciclo estiver concluído, o aparelho irá emitir um alerta sonoro (3x). O LED azul irá desligar-se.
11. O aparelho dispõe de um tabuleiro de arrefecimento integrado. Pode estender-se da traseira do aparelho e também pode ser puxada para cima para aceitar documentos de maiores dimensões.
12. Quando o ciclo de encadernação estiver concluído, remova imediatamente os documentos e coloque-o no tabuleiro de arrefecimento ou numa superfície lisa para permitir que o documento arrefeça. O documento pode ser removido da máquina a meio do ciclo, caso necessário, tenha cuidado pois a cola poderá estar quente e derretida.

NECESSITA DE AJUDA?

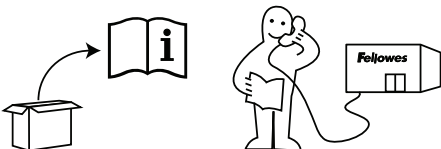

Permita que os nossos especialistas o ajudem a encontrar uma solução.

Apoio ao Consumidor... www.fellowes.com

Contacte sempre a Fellowes antes de contactar o local onde adquiriu o aparelho; veja os detalhes de contacto na contracapa.

DETECÇÃO E RESOLUÇÃO DE PROBLEMAS

Problema	Causa possível	Solução
LED de alimentação vermelho não acende	O aparelho não se encontra ligado	Ligue o aparelho no interruptor que se situa na parte de trás, junto à ranhura da alimentação, e na tomada de parede
A luz verde "Pronto" não acende ao fim de um longo período	O aparelho encontra-se em local quente ou húmido	Coloque a máquina num local mais fresco e seco
Folhas soltas ou não coladas	A capa de encadernação poderá ser demasiado espessa para a encadernação	Volte a encadernar os documentos, certifique-se de que as folhas estão em contacto com a lombada com cola, batendo suavemente numa superfície lisa.
	A definição do temporizador pode estar incorrecta	Verifique se a definição do temporizador está correcta e volte a encadernar o documento
Folhas soltas e coladas	A dimensão da capa é demasiado reduzida para a quantidade de folhas	Verifique se a quantidade de folhas é apropriada para a espessura da capa. Seleccione uma largura de lombada maior, caso necessário
	Ciclo de aquecimento alargado	Verifique se a definição do temporizador está correcta. Remova de imediato o documento
	A definição do temporizador pode estar incorrecta	
	Os documentos permaneceram na placa de aquecimento após o ciclo ter sido concluído	

GARANTIA MUNDIAL

A Fellowes garante que todos os componentes do aparelho estão livres de defeitos de material e de fabrico por 2 anos a partir da data de aquisição pelo consumidor original. Se qualquer componente apresentar defeitos durante o período de garantia, as suas únicas soluções disponíveis serão a reparação ou a substituição, opção ao critério da Fellowes que assume os custos do componente defeituoso. Esta garantia não se aplica em casos de má utilização, manuseamento inadequado ou reparação não autorizada. Toda e qualquer garantia implícita, incluindo a comercialização ou adequação para um fim específico, encontra-se limitada ao período de garantia adequado acima estipulado. A Fellowes não assume, em situação alguma, qualquer responsabilidade por quaisquer danos consequentes imputáveis a este produto. Esta garantia confere-lhe direitos legais específicos. É possível que disponha de outros direitos legais que variem dos constantes nesta garantia. A duração, termos e condições desta garantia são válidos a nível mundial, excepto onde limitações, restrições ou condições diferentes sejam exigidas pela legislação local. Para obter mais pormenores ou para obter serviços cobertos por esta garantia, contacte a Fellowes ou o seu distribuidor.

REGISTO DO EQUIPAMENTO

Obrigado por adquirir equipamento da Fellowes. Visite www.fellowes.com/register para registar o seu equipamento e beneficiar de novidades sobre equipamento, feedback e ofertas. É possível encontrar detalhes sobre o equipamento na chapa de especificações existente na traseira ou na parte de baixo do aparelho.

W.E.E.E.



Este equipamento está classificado como Equipamento Eléctrico e Electrónico. Caso seja necessário eliminar este equipamento, certifique-se de que procede em conformidade com a Directiva Europeia relativa a Equipamento Eléctrico e Electrónico (REEE) e de acordo com a legislação local relativa a esta directiva.

Para mais informações sobre a Directiva REEE, visite www.fellowes.com/WEEE

ВЪЗМОЖНОСТИ

Производителност

Ширина на въвеждане	310 мм
Капацитет на подвързване (макс.)	30 мм / 300 листа (80 г/кв.м)
Преценоно време за замяване	4 минути
Време за охлаждане	30-60 минути
Цикли на подвързване	1-10 цикъла / 1-2 минути
Индикатор за готовност	Светлина и звукови сигнали
LED интерфейс	Да
Топлинен щит	Да
Пестене на енергия / Автоматично изключване	Да (30 мин.)
Подвързване на няколко документа	Да

Технически параметри

Напрежение / Честота / Ток (Amps)	220-240 V AC, 50/60 Hz, 2,7A
Мощност	600 вата
Размери (ВхШхД)	530 x 230 x 100 мм
Нето тегло	3,1 кг
Капацитет на подвързване	Максималният капацитет за листи може да е един документ (макс. 300 листи) или няколко документа до приблизително макс. 300 листи.
Например:	1 x 300 листа = 300 макс. 5 x 60 листа = 300 макс. 10 x 15 листа = 150 макс.

ВАЖНИ ИНСТРУКЦИИ ВЪВ ВРЪЗКА С ТЕХНИКАТА ЗА БЕЗОПАСНОСТ



ВНИМАНИЕ: Моля, прочетете преди употреба и запазете за бъдещи справки. За употреба само на закрито.

Когато подвързвате:

- включете щепсела на машината в лесно достъпно гнездо.

- за да предотвратите токов удар - не използвайте уреда близо до вода, не разливайте вода по уреда, захранващия кабел или стенен контакт.

ПОСТАВЯЙТЕ машината върху стабилна повърхност.

ИЗВЪРШВАЙТЕ проба с отпадъчни листи и настройвайте машината преди употреба.

ПРЕМАХВАЙТЕ кламерите и други метални предмети преди подвързване.

ДРЪЖТЕ машината далеч от източници на топлина и вода.

ИЗКЛЮЧВАЙТЕ машината след всяка употреба.

ИЗКЛЮЧВАЙТЕ кабела от машината, когато не се използва за дълъг период от време.

ИЗПОЛЗВАЙТЕ подвързващи корици, предназначени за употреба при подходящите настройки.

ДРЪЖТЕ далеч от домашни любимци по време на употреба.

НЕ оставяйте захранващия кабел в контакт с горещи повърхности.

НЕ оставяйте захранващия кабел да виси от шкафове или рафтове.

НЕ използвайте уреда, ако захранващият кабел е повреден.

НЕ опитвайте да отворите или да ремонтирате по друг начин машината.

НЕ превишавайте нормираната производителност на машината.

НЕ позволявайте на деца да използват тази машина без надзор.

НЕ подвързвайте остри или метални предмети (напр. телбод, кламери).

НЕ подвързвайте топлочувствителни документи (напр. билети, ултразвукови документи и др.).







НЕ докосвайте замяващата пластина, докато подвързвате - тя е много гореща.

СЪХРАНЕНИЕ И ПОЧИСТВАНЕ

Изключете машината от контакта. Оставете машината да се охлади.

Външната страна на машината може да се почисти с влажна кърпа. Не използвайте разтворители или запалими материали за полиране на машината.

КОНТРОЛНИ МЕХАНИЗМИ НА ПОДВЪРЗВАЩАТА МАШИНА

A	Превключвател за вкл./изкл (отзад)	I	Заклучалка на капака (2)
B	Бутон и LED индикатор за включена мощност 	J	Канал за подвързване
C	Водач за дебелината на подвързване	K	Опора за документи
D	Избор на таймер (увеличаване) 	L	Осветен потребителски интерфейс
E	Избор на таймер (намаляване) 	M	Охлаждащи отвори
F	Бутон за избор / ОК 	N	Щипка за документи (подвързване)
G	Настройка на дебелината / избор на таймер	O	Стойка за охлаждане
H	Капак		

ФУНКЦИИ И СЪВЕТИ



Функция „Проверка на системата“

При включване машината изпълнява функция за проверка на системата. Контролният панел осветява LED неонов светлини в последователност за проверка на тяхната функция.



Функция „Топлинен щит“

Щипката за документи изпълнява функцията на топлинен щит срещу неволното докосване на затоплящата пластина от операторите.



Функция „Автоматично изключване“

Ако машината не е активна в продължение на 30 минути, функцията за автоматично изключване ще въведе машината в режим на готовност. LED индикаторът за включена мощност ще премигва в червено и зелено. За да задействате машината, натиснете бутона за включване.

- Винаги поставяйте документа в подвързваща корица с подходящ размер.
- За по-добри резултати можете да включите празни листи за запълване на капацитета на термалната корица.
- Винаги извършвайте пробно ламиниране с подобен размер и дебелина на термалните корици преди окончателния процес.
- Helios има поставен под ъгъл топлинен механизъм, за да се осигури правилно подравняване на опората за документи при процеса на подвързване.
- За най-добри резултати използвайте консумативи с марката Fellowes®.
- Термалните подвързващи корици работят най-добре с тънки типове хартия без покритие. За постигане на удовлетворителни резултати трябва да се внимава при употреба на плътна хартия с покритие.
- Ако листите не са прилепнали напълно към корицата, документът може да се обработи повторно за подобряване на резултата.
- Уверете се, че листите са добре подравнени и докоснете гърба с нанесено лепило на термалната корица, като чукнете прибория в корицата документ в плоска повърхност. Това може да се направи преди и след процеса на подвързване.

ПРЕДИ ПОДВЪРЗВАНЕ

1. Поставете машината върху стабилна повърхност. Проверете дали има достатъчно празно пространство за правилното функциониране на машината.
2. Изберете подходящия захранващ кабел за конкретното електрозахранване. Поставете захранващия кабел в електрозахранващо гнездо (разположен в задната част на машината).
3. Включете щепсела на машината в лесно достъпно гнездо за мрежово електрозахранване. Включете мрежовото електрозахранване.
4. Отворете и повдигнете капака, като освободите предпазните заключалки в предната част на капака.

КАК ДА ПОДВЪРЗАТЕ

5. Включете захранването (превключвателят е разположен отзад).
6. Бутонът за включена мощност ще стане червен. За да активирате машината, натиснете бутона за включване на контролния панел. Машината ще се загрее, червеният LED индикатор ще премигва. Машината ще издаде звук от сигнал (3 пъти) и LED индикаторът ще стане зелен, когато машината е готова за подвързване.
7. Подгответе документите, като заредите листите в термалните корици. За най-добри резултати не поставяйте твърде много или твърде малко листи в корицата. Можете да се ръководите от скалата за дебелина на подвързване. Водачът е калибриран при 6 мм широчини. Helios 30 работи с един или няколко документа до комбинирана обща дебелина 30 мм (приблизително 300 листа / 80 г/кв.м).
8. Избраният цикъл на подвързване се указва от син LED индикатор. Използвайте бутоните за избор на таймер, за да се придвижите нагоре или надолу по скалата, ако е необходимо. Скалата има 10 настройки. Например: 6 мм дебелина на документа = настройка 1 (до 60 листа), 30 мм документ = настройка 10 (до 300 листа).
9. Издърпайте щипката за документи (функция на топлинен щит), за да я отворите, вкарайте документите в канала за подвързване. Уверете се, че гърбът на подвързващите корици докосва загряващия елемент.
10. Стартирайте цикъла на подвързване, като натиснете бутона „Select / OK“ (Избор / ОК). Синият LED индикатор ще започне да премигва и да отброява в обратна последователност. След завършване на цикъла машината ще издаде звук от сигнал (3 пъти). Синият LED индикатор ще се изключи.
11. Машината има интегрирана тава за охлаждане. Тя може да се удължи от задната част на машината, а също така може да се издърпа нагоре за по-големи документи.
12. След завършване на цикъла на подвързване незабавно отстранете документите и ги поставете в тавата за охлаждане или върху плоска повърхност, за да може да се охладят. Документът може да се извади от машината и по средата на цикъла, ако това е необходимо, но внимавайте - лепилото може да е горещо и разтопено.

НУЖДАЕТЕ СЕ ОТ ПОМОЩ?

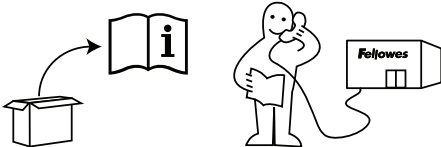

Позволете на експертите ни да ви помогнат с правилното решение.

Обслужване на клиенти... www.fellowes.com

Винаги се свързвайте с Fellowes, преди да се обърнете към мястото на покупка; вижте червената корица за информация за контакт.

ОТСТРАНЯВАНЕ НА ПРОБЛЕМИ

Проблем	Възможна причина	Решение
Няма червена LED индикация	Машината не е включена	Включете машината от задната част близо до гнездото за щепсела и в електрическия контакт
Няма зелена светлина за готовност след дълъг период от време	Машината е на горещо или влажно място	Преместете машината на по-хладно и сухо място
Хлабави и неприлепнали листове	Подвързващите корици може да са твърде плътни за подвързване	Обработете документите отново, като се уверите, че листите са в контакт с гърба с нанесено лепило, като ги чукнете внимателно в плоска повърхност
	Настройката на таймера може да е неправилна	Проверете дали настройката на таймера е правилна и обработете документа отново
Хлабави и залепнали листи	Размерът на корицата е твърде малък за броя на листите	Проверете дали броят на листите е подходящ за ширината на корицата. Изберете по-голям гръб, ако е необходимо
	Удължен цикъл на нагряване	Проверете дали настройката на таймера е правилна. Осигурете навременно отстраняване на документа
	Настройката на таймера може да е неправилна	
	Документите остават върху нагряващата пластина след завършване на цикъла	

СВЕТОВНА ГАРАНЦИЯ

Fellowes гарантира, че всички части на подвързващата машина са без дефекти на материали и изработка, като дава 2-годишна гаранция от датата на покупка от първоначалния клиент. Ако която и да е част се окаже дефектна през гаранционния период, вашето единствено и изключително обезщетение ще бъде ремонт или замяна на дефектната част по избор и за сметка на Fellowes. Настоящата гаранция не важи за случаите на злоупотреба, неправилно манипулиране или неупълномощени ремонти. Всяка косвена гаранция, включително тази за продаваемост или пригодност за конкретна цел, по силата на настоящия документ е ограничена в рамките на съответния гаранционен период, указан по-горе. В никой случай Fellowes не носи отговорност за каквито и да е последващи повреди, дължащи се на този продукт. Настоящата гаранция ви дава определени законови права. Вие може да разполагате с други юридически права, които да се различават от настоящата гаранция. Продължителността, правилата и условията на настоящата гаранция са валидни в целия свят, с изключение на местата, където местното законодателство може да изисква различни ограничения, рестрикции или условия. За повече подробности или за получаване на обслужване по настоящата гаранция се свържете с Fellowes или с вашия търговец.

РЕГИСТРАЦИЯ НА ПРОДУКТА

Благодарим ви за покупката на продукт на Fellowes. Моля, посетете www.fellowes.com/register, за да регистрирате продукта и да се възползвате от новини, мнения и оферти за продукти. Данните за продукта могат да бъдат намерени на табелката с номинални стойности, разположена на задната или долната част на машината.

О.Е.Е.О.



Този продукт е класифициран като електрическо и електронно оборудване. В края на експлоатационния период на този продукт го изхвърлете в съответствие с европейската директива относно отпадъците от електрическо и електронно оборудване (OEEО) и съобразно с местните закони, свързани с тази директива.

За допълнителна информация за директивата относно OEEО посетете www.fellowes.com/WEEE

CARACTERISTICI

Performanțe

Lățime de intrare	310 mm
Capacitate de legare (max)	30 mm / 300 coli (80gsm)
Timp estimat de încălzire	4 minute
Timp de răcire	30 - 60 de minute
Cicluri de legare	1-10 cicluri / 1-2 minute
Indicare stare pregătită	Lumină și bipuri
Interfață LED	Da
Ecran termic	Da
Economie energie / Oprire automată	Da (30 min)
Legare documente multiple	Da

Date tehnice

Tensiune / Frecvență / Curent (amperi)	220 - 240 V c.a., 50/60 Hz, 2,7A
Putere	600 wați
Dimensiuni (Î x L x A)	530 x 230 x 100 mm
Greutate netă	3,1 kg
Capacitate de legare	Capacitatea maximă de coli poate fi un document unic (până la maximum 300 coli) sau documente multiple până la maximum 300 coli.
De ex.:	1 x 300 coli = 300 max 5 x 60 coli = 300 max 10 x 15 coli = 150 max

INSTRUCȚIUNI IMPORTANTE DE SIGURANȚĂ



ATENȚIE: Vă rugăm să citiți instrucțiunile înainte de utilizare și să le păstrați pentru consultare ulterioară.

Doar pentru utilizare în spații interioare.

Când legați:

- conectați aparatul la o priză ușor accesibilă.
- pentru a preveni șocul electric - nu utilizați aparatul în apropierea apei, nu vărsați apă pe aparat, pe cablul de alimentare sau pe priza de perete.

ASIGURAȚI-VĂ că aparatul se află pe o suprafață stabilă.

EFFECTUAȚI un test cu coli de ciornă și setați aparatul înainte de utilizare.

ÎNDEPĂRTAȚI capsela și alte obiecte metalice înainte de legare.

ȚINEȚI aparatul la distanță de surse de căldură și de apă.

ÎNCHIDEȚI aparatul după fiecare utilizare.

SCOATEȚI DIN PRIZĂ aparatul când nu este utilizat o perioadă mai lungă de timp.

UTILIZAȚI coperti de legare dedicate, la setările corespunzătoare.

A SE ȚINE departe de animale în timpul utilizării.

NU lăsați cablul electric să intre în contact cu suprafețe fierbinți.

NU lăsați cablul electric să atârne peste dulapuri sau rafturi.

NU utilizați aparatul în cazul în care cablul de alimentare este deteriorat.

NU încercați niciodată să desfaceți sau să reparați aparatul.

NU depășiți performanțele specificate ale aparatului.

NU lăsați copii să utilizeze acest aparat fără supravegherea unui adult.

NU legați obiecte ascuțite sau metalice (de ex., capse, agrafe de hârtie).

NU legați documente sensibile la căldură (de ex., certificate, ecografii etc.).







NU atingeți placa de încălzire în timpul legării - aceasta este foarte fierbinte.

DEPOZITARE ȘI CURĂȚARE

Deconectați aparatul de la priza de perete. Lăsați aparatul să se răcească.

Exteriorul aparatului poate fi curățat cu o lavetă umedă. Nu utilizați solvenți sau materiale inflamabile pentru a lustrui aparatul.

COMENZILE APARATULUI DE LEGARE

A	Comutator On/Off (Pornit/Oprit) (partea din spate)	I	Blocare capac (2)
B	Buton Power On (alimentare) și LED 	J	Canal de legare
C	Ghidaj grosime de legare	K	Suport document
D	Selectare temporizator (creștere) 	L	Interfață cu utilizatorul iluminată
E	Selectare temporizator (descreștere) 	M	Orificii de răcire
F	Buton Select/OK (Selectare/OK) 	N	Clemă document (legare)
G	Setare grosime/selectare temporizator	O	Raft răcire
H	Capac		

CARACTERISTICI ȘI SFATURI



Funcția „System-Check” (verificare sistem)

Când este activată, aparatul efectuează o funcție „System-Check”. Panoul de comandă aprinde LED-urile succesiv pentru a verifica funcționarea lor.



Funcție „Heat-Shield” (ecran termic)

Clema pentru documente funcționează ca „ecran termic” pentru a împiedica operatorii să atingă accidental placa de încălzire.



Funcția „Auto-Off” (oprire automată)

Dacă aparatul este inactiv timp de 30 de minute, funcția „Auto-Off” va trece aparatul în modul standby. LED-ul „Power-On” (alimentare) va lumina intermitent roșu și verde. Pentru utilizarea aparatului, apăsați butonul „Power-On” (alimentare).

- Puneți întotdeauna documentul într-o copertă de legare de dimensiune corespunzătoare.
- Pentru rezultate mai bune, luați în considerare includerea unor coli goale pentru a umple la capacitate adecvată coperta termică.
- Testați întotdeauna o legare cu aceeași dimensiune și grosime a copertelor termice, înainte procesului final.
- Helios are un mecanism de încălzire la un anumit unghi pentru a asigura alinierea corectă a documentului cu suportul acestuia, în timpul procesului de legare.
- Pentru rezultate optime folosiți consumabile marca Fellowes®.
- Copertele de legare termică funcționează cel mai bine cu tipuri de hârtie subțire și neacoperită. Trebuie să aveți grijă în cazul hârtiei groase sau acoperite, pentru a asigura rezultate satisfăcătoare.
- În cazul în care colile nu au fost lipite complet de copertă, documentul poate fi reprocesat pentru îmbunătățirea rezultatului.
- Asigurați-vă că ați aliniat bine colile și că acestea sunt în contact cu cotorul lipit al copertii termice, bătând documentul colaționat în copertă pe o suprafață plană. Acest lucru se poate face înainte și după procesul de legare.

ÎNAINTE DE LEGARE

1. Asigurați-vă că aparatul se află pe o suprafață stabilă. Verificați dacă există spațiu liber suficient în jurul aparatului, pentru ca acesta să funcționeze în siguranță.
2. Selectați cablul de alimentare potrivit pentru sursa de alimentare corespunzătoare. Introduceți cablul de alimentare în priza de alimentare (situată pe spatele aparatului).
3. Conectați utilajul la o priză ușor accesibilă de alimentare cu curent electric. Deschideți întrerupătorul prizei.
4. Deschideți și ridicați capacul, prin desfacerea clemelor de siguranță de pe partea din față a capacului.

CUM SE EFECTUEAZĂ LEGAREA

5. Porniți alimentarea (situată pe partea din spate a aparatului).
6. Butonul „Power-On” (alimentare) va fi roșu. Pentru activarea aparatului, apăsați butonul „Power-On” (Alimentare) pe panoul de comandă. Aparatul se va încălzi, LED-ul roșu va lumina intermitent. Aparatul va emite un „bip” (de 3 ori), iar LED-ul se va aprinde în verde când aparatul este gata pentru legare.
7. Pregătiți documentele introducând colile în copertile termice. Pentru rezultate optime, nu puneți prea multe sau prea puține coli în copertă. Utilizați scala de grosime a legării pentru ghidare. Ghidajul este calibrat în lățimi de 6 mm. Helios 30 va accepta documente unice sau multiple cu o grosime combinată totală de 30 mm (aproximativ 300 coli/80 gsm).
8. Ciclul de legare selectat este indicat de un LED albastru. Utilizați butoanele de selectare ale temporizatorului pentru a naviga în susul sau în josul scalei, dacă este necesar. Scala are 10 setări. De ex.: grosime document 6 mm = setarea 1 (până la 60 coli), grosime document 30 mm = setarea 10 (până la 300 coli).
9. Deschideți clema pentru documente (caracteristica Ecran termic), introduceți documentele în canalul de legare. Asigurați-vă că elementul de încălzire este atins de contorul copertelor de legare.
10. Porniți ciclul de legare apăsând butonul „Select/OK” (Selectare/OK). LED-ul albastru va începe să lumineze intermitent și să numere invers, în secvență. Când ciclul este încheiat, aparatul va emite un bip (de 3 ori). LED-ul albastru se va stinge.
11. Aparatul are o tavă de răcire incorporată. Aceasta poate fi extinsă din spatele aparatului și se poate trage în sus pentru a accepta documente mai mari.
12. Când ciclul de legare este încheiat, scoateți imediat documentele și puneți-le în tava de răcire sau pe o suprafață plană pentru a lăsa documentul să se răcească. Documentul poate fi scos din aparat în mijlocul unui ciclu, dacă este necesar; aveți grijă - adezivul poate fi fierbinte și topit.

AVEȚI NEVOIE DE AJUTOR?

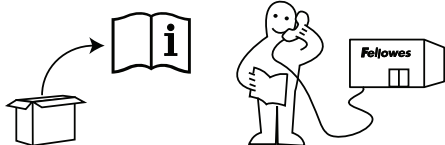

Apelați la experții noștri pentru soluții.

Serviciul de relații cu clienții... www.fellowes.com

Întotdeauna apelați firma Fellowes înainte de a contacta locul de achiziționare, consultați capacul din spate pentru detalii de contact.

DEPANARE

Problemă	Cauză posibilă	Soluție
Lipsă culoare „roșu” de alimentare pe LED	Aparatul nu este pornit	Porniți aparatul folosind comutatorul situat pe partea dreaptă, pe spatele aparatului, și conectați-l la o priză de perete.
Lipsă lumină stare pregătită „verde” după o perioadă îndelungată	Aparatul se află într-un spațiu cu temperatură sau umiditate ridicată	Deplasați aparatul într-un spațiu cu temperatură mai scăzută și uscat
Coli desfăcute și nelipite	Coperta de legare poate fi prea groasă pentru a fi legată	Procesați din nou documentele, asigurați-vă că ați pus colile în contact cu cotorul lipit, bătându-l ușor pe o suprafață plană
	Este posibil ca setarea temporizatorului să fie incorectă	Verificați dacă setarea temporizatorului este corectă și procesați din nou documentul
Coli desfăcute și lipite	Dimensiunea copertei este prea mică pentru numărul de coli	Verificați dacă numărul de coli corespunde lățimii copertei. Alegeți o lățime mai mare a cotorului, dacă este necesar
	Ciclu de încălzire extins	Verificați dacă setarea temporizatorului este corectă. Asigurați îndepărtarea promptă a documentului
	Este posibil ca setarea temporizatorului să fie incorectă	
	Documente lăsate pe placa de încălzire după încheierea ciclului	

GARANȚIE INTERNAȚIONALĂ

Compania Fellowes garantează că toate piesele aparatului de legat sunt lipsite de defecte ale materialelor sau de construcție timp de 2 ani de la cumpărarea de către consumatorul inițial. Dacă se constată că vreo piesă este defectă pe durata perioadei de garanție, compensația dvs. unică și exclusivă va fi reparația sau înlocuirea piesei defecte, la alegerea și pe cheltuiala Fellowes. Prezența garanției nu se aplică în caz de abuz, manipulare greșită sau reparații neautorizate. Orice garanție implicită, inclusiv cea de vandabilitate sau potrivire pentru un anumit scop, este limitată prin prezența ca durată la perioada de garanție adecvată stabilită mai sus. Compania Fellowes nu va fi în nici un caz răspunzătoare pentru daune derivate ce ar putea fi atribuite acestui produs. Această garanție vă oferă anumite drepturi legale. Este posibil să aveți alte drepturi legale, diferite de prezența garanției. Durata, termenii și condițiile acestei garanții sunt valabile în întreaga lume, cu excepția cazurilor în care alte limitări, restricții sau condiții sunt impuse de legislația locală. Pentru detalii suplimentare sau pentru a beneficia de servicii în cadrul acestei garanții, contactați compania Fellowes sau distribuitorul local.

ÎNREGISTRAREA PRODUSULUI

Vă mulțumim pentru achiziționarea unui produs Fellowes. Vă rugăm să vizitați www.fellowes.com/register pentru a vă înregistra produsul și pentru a beneficia de noutăți despre produs, feedback și oferte. Detaliile despre produs pot fi găsite în lista de pe plăcuța de identificare, amplasată pe partea posterioară sau intradosul aparatului.

D.E.E.E.

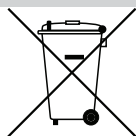

Acest produs este clasificat drept echipament electric și electronic. Dacă va veni momentul să eliminați acest produs, vă rugăm să vă asigurați că efectuați eliminarea în conformitate cu Directiva UE privind deșeurile de echipamente electrice și electronice (DEEE) și respectând legile locale referitoare la această directivă.

Pentru mai multe informații legate de Directiva privind deșeurile de echipamente electrice și electronice vă rugăm să accesați www.fellowes.com/WEEE

MOGUĆNOSTI

Radne značajke

Širina ulaza	310mm
Kapacitet uvezivanja (maks.)	30 mm / 300 listova (80 g/m ²)
Procijenjeno vrijeme zagrijavanja	4 minute
Vrijeme hlađenja	30 – 60 minuta
Ciklusi uvezivanja	1 – 10 ciklusa / 1 – 2 minute
Indikator spremnosti	svjetlosni i zvučni
Sučelje s LED lampicama	da
Zaštita od topline	da
Ušteda energije / automatsko isključivanje	da (30 min)
Uvezivanje više dokumenata	da

Tehnički podaci

Napon / frekvencija / struja (amperi)	220 – 240 V AC, 50/60 Hz, 2,7 A
Snaga	600 vati
Dimenzije (V x Š x D)	530 x 230 x 100 mm
Neto težina	3,1 kg
Kapacitet uvezivanja	Maksimalan kapacitet listova može biti jedan dokument (maks. do 300 listova) ili više dokumenata do otprilike 300 listova maksimalno.
Npr.:	1 x 300 listova = 300 maks. 5 x 60 listova = 300 maks. 10 x 15 listova = 150 maks.

VAŽNE SIGURNOSNE UPUTE



OPREZ: Pročitajte prije uporabe i sačuvajte za buduće potrebe. Samo za upotrebu u zatvorenim prostorima.

Pri uvezivanju;

– priključite stroj u lako dostupnu utičnicu

– kako biste spriječili strujni udar – ne koristite se uređajem u blizini vode, ne prolijevajte vodu po uređaju, kabelu ili zidnoj utičnici.

UVJERITE se da je uređaj na stabilnoj površini.

ISPITAJTE listove i namjestite stroj prije upotrebe.

UKLONITE spajalice i druge metalne predmete prije uvezivanja.

DRŽITE uređaj podalje od izvora topline i vode.

ISKLJUČITE uređaj nakon svake uporabe.

IZVUCITE utikač iz utičnice kada se uređaj duže vrijeme ne koristi.

KORISTITE se koricama za uvezivanje koje su osmišljene za uporabu s odgovarajućim postavkama.

DRŽITE podalje od kućnih ljubimaca dok je u uporabi.

NE ostavljajte kabel za napajanje u dodiru s vrućim površinama.

NE ostavljajte kabel za napajanje da visi s ormarića ili polica.

NE koristite se uređajem ako je kabel napajanja oštećen.

NE pokušavajte otvoriti ili na drugi način popraviti stroj.

NE prekoračujte navedene značajke uređaja.

NE dopustite djeci da se koriste uređajem bez nadzora odraslih osoba.

NE uvezujte oštre ili metalne predmete (npr.: spajalice, kopče za papir).

NE uvezujte dokumente osjetljive na toplinu (npr.: karte, ultrazvuk itd.).



NE dirajte grijaću ploču tijekom uvezivanja – jako je vruća.

SKLADIŠTENJE I ČIŠĆENJE

Iskopčajte stroj iz zida. Ostavite uređaj da se ohladi.

Vanjska površina uređaja može se čistiti vlažnom krpom. Nemojte upotrebljavati otapala i zapaljive materijale za poliranje uređaja.

UPRAVLJAČKI ELEMENTI STROJA ZA UVEZIVANJE

A	Prekidač ON/OFF (uklj./isklj.) (stražnja strana)	I	Blokada poklopca (2)
B	Gumb za uključivanje i LED lampica 	J	Kanal za uvezivanje
C	Vodilica za debljinu uvezivanja	K	Nosač za dokument
D	Odabir brojača vremena (povećavanje) 	L	Osvjetljeno korisničko sučelje
E	Odabir brojača vremena (smanjivanje) 	M	Otvori za hlađenje
F	Tipka Odabir/OK 	N	Spojnica za dokumente (uvezivanje)
G	Postavljanje debljine / odabir brojača vremena	O	Rashladno postolje
H	Poklopac		

ZNAČAJKE I SAVJETI



Funkcija 'Provjera sustava'

Kada je uključena, stroj provodi funkciju 'Provjera sustava'. Na upravljačkoj ploči određenim redoslijedom svijetle LED lampice kako bi se provjerilo rade li.



Funkcija 'Zaštita od topline'

Spojnica za dokumente radi kao 'Zaštita od topline' kako bi se spriječilo da korisnik slučajno dodirne grijaću ploču.



Funkcija 'Automatsko isključivanje'

Ako stroj nije aktivan 30 minuta, funkcijom 'Automatsko isključivanje' stroj prelazi u stanje pripravnosti. LED lampica 'Napajanje uklj.' treperi crveno i zeleno. Kako biste rukovali strojem, pritisnite gumb 'Napajanje uklj.'

- Uvijek postavite dokument u korice za uvezivanje odgovarajuće veličine.
- Kako biste postigli bolje rezultate, uzmite u obzir stavljanje praznih listova kako biste ispunili korice za toplinsko uvezivanje do njihovog kapaciteta.
- Uvijek obavite probno uvezivanje korica za toplinsko uvezivanje slične veličine i debljine prije konačnog postupka.
- Helios ima mehanizam grijanja pod kutom kako bi se osiguralo točno poravnanje dokumenata s nosačem za dokument tijekom postupka uvezivanja.
- Kako biste postigli bolje rezultate, upotrijebite pribor brenda Fellowes®.
- Korice za toplinsko uvezivanje najbolje rade s tankim i neobloženim vrstama papira. Pažljivo postupajte s debelim i obloženim papirima kako biste osigurali zadovoljavajuće rezultate.
- Ako listovi nisu u potpunosti zalijepljeni za korice, dokument se može ponovno obraditi kako bi se popravio rezultat.
- Pobrinite se da su listovi dobro poravnati i da dodiruju zalijepljeni hrbat korica za toplinsko uvezivanje pritišćući prikupljeni dokument u koricama na ravnu površinu. To se može učiniti prije i nakon postupka uvezivanja.

PRIJE UVEZIVANJA

1. Uvjerite se da je uređaj na stabilnoj površini. Provjerite ima li dovoljno prostora oko stroja kako bi rukovanje bilo sigurno.
2. Odaberite odgovarajući kabel za napajanje. Umetnite kabel za napajanje u utičnicu (nalazi se na stražnjem dijelu uređaja).
3. Priključite uređaj na lako dostupnu strujnu utičnicu. Uključite strujno napajanje.
4. Otvorite i podignite poklopac otpuštajući sigurnosne kopče na prednjoj strani poklopca.

KAKO UVESTI

5. Uključite napajanje (nalazi se na stražnjoj strani stroja).
6. Gumb 'Napajanje uklj.' bit će crven. Kako biste aktivirali stroj, pritisnite gumb 'Napajanje uklj.' na upravljačkoj ploči. Stroj će se zagrijati, a crvena LED lampica će treperiti. Stroj će se oglasiti zvučnim signalom (3 puta) i LED lampica će postati zelena kada je stroj spreman za uvezivanje.
7. Pripremite dokumente i umetnite listove u korice za toplinsko uvezivanje. Kako biste postigli najbolje rezultate, nemojte postaviti previše ili premalo listova u korice. Upotrijebite ljestvicu debljine pri uvezivanju kao pomoć. Vodilica je kalibrirana na 6 mm širine. Helios 30 prihvaća jednostruke ili višestruke dokumente do kombinirane ukupne debljine od 30 mm (otprilike 300 listova / 80 g/m²).
8. Odabrani ciklus uvezivanja prikazuje se s plavom LED lampicom. Upotrijebite gumb za odabir brojača vremena kako biste se pomicali prema gore ili dolje po ljestvici ako je potrebno. Ljestvica ima 10 postavki. Npr.: debljina dokumenta od 6 mm = postavka 1 (do 60 listova), dokument od 30 mm = postavka 10 (do 300 listova).
9. Povucite i otvorite spojnicu dokumenta (značajka zaštite od topline) i umetnite dokumente u kanal za uvezivanje. Pobrinite se da hrbat korice za uvezivanje dodiruje grijaći element.
10. Pokrenite ciklus uvezivanja pritiskom gumba 'Odabir/OK'. Plava LED lampica će početi treperiti i odbrojavati, u nizu. Kada ciklus završi, stroj će se oglasiti zvučnim signalom (3 puta). Plava LED lampica će se isključiti.
11. Sastavni dio uređaja je rashladna ladica. Može se produžiti na stražnjoj strani stroja i može se povući prema gore za prihvat većih dokumenata.
12. Kada ciklus uvezivanja završi, odmah uklonite dokumente i postavite na rashladnu ladicu ili na ravnu površinu kako bi se dokument ohladio. Ako je potrebno, dokument je moguće ukloniti iz stroja na sredini ciklusa, ali pripazite jer ljepilo može biti vruće i rastopljeno.

TREBATE POMOĆ?

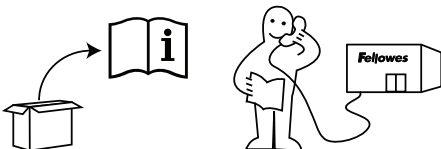

Naši vam stručnjaci mogu pomoći pronaći rješenje.

Služba za korisnike... **www.fellowes.com**

Uvijek nazovite tvrtku Fellowes prije nego što se obratite mjestu na kojem ste obavili kupnju, pojedinosi o kontaktu potražite na stražnjem pokrovu.

RJEŠAVANJE PROBLEMA

Poteškoća	Mogući uzrok	Rješenje
'Crvena' LED lampica za napajanje ne svijetli	Uređaj nije uključen	Uključite stroj na stražnjoj strani pokraj ulaza za utikač i ukopčajte ga u utičnicu
Nakon dugog razdoblja nema 'zelenog' svjetla spremnosti	Uređaj je u toplom ili vlažnom okruženju	Pomaknite uređaj u hladnije i suše područje
Labavi i nezalijepljeni listovi	Korice za uvezivanje možda su predebele za uvezivanje	Ponovno obradite dokumente, pobrinite se da listovi dodiruju zalijepljeni hrbat lagano pritišćući na ravnu površinu.
	Postavka brojača vremena možda nije ispravna	Provjerite je li postavka brojača vremena točna i ponovno obradite dokument
Labavi i zalijepljeni listovi	Veličina korica je premala za broj listova	Provjerite je li broj listova ispravan za širinu korice. Odaberite veću širinu hrbata ako je potrebno
	Produženi ciklus grijanja	Provjerite je li ispravna postavka brojača vremena. Osigurajte pravodobno uklanjanje dokumenta
	Postavka brojača vremena možda nije ispravna	
	Dokumenti ostavljeni na grijajućoj ploči nakon ciklusa su završeni	

MEĐUNARODNO JAMSTVO

Fellowes jamči da su svi dijelovi uvezivača bez nedostataka u materijalu i izradi 2 godine od datuma kupnje za izvornog potrošača. Ako se tijekom jamstvenog razdoblja utvrdi da je bilo koji dio neispravan, vaš jedini i isključivi pravni lijek bit će popravak ili zamjena neispravnog dijela u skladu s mogućnostima i o trošku tvrtke Fellowes. Ovo jamstvo ne primjenjuje se u slučajevima nemarnog rukovanja, nepravilnog rukovanja ili neovlaštenog popravka. Svako se izvedeno jamstvo, uključujući ono o prodaji ili prikladnosti za određenu namjenu, ovime ograničava trajanjem u skladu s odgovarajućim prethodno navedenim razdobljem jamstva. Fellowes se neće ni u kojem slučaju smatrati odgovornim za bilo koje posljedice štete koje se pripisuju proizvodu. Ovo vam jamstvo pruža određena zakonska prava. Možete imati i druga zakonska prava koja se razlikuju od ovog jamstva. Trajanje, uvjeti i odredbe ovog jamstva važeći su diljem svijeta, osim u slučajevima kada lokalni zakoni zahtijevaju različita ograničenja, restrikcije ili odredbe. Radi više detalja ili ostvarivanja servisa obuhvaćenih ovim jamstvom, obratite se nama ili svojem dobavljaču.

REGISTRACIJA PROIZVODA

Hvala vam što ste kupili proizvod tvrtke Fellowes. Posjetite www.fellowes.com/register kako biste registrirali svoj proizvod i iskoristili novosti, povratne informacije i drugu ponudu. Detalje o proizvodu možete pronaći na natpisnoj pločici koja se nalazi na stražnjoj ili donjoj strani uređaja.

W.E.E.E.



Ovaj je proizvod klasificiran kao električna i elektronička oprema. Ako dođe trenutak za odlaganje ovog proizvoda, pobrinite se da to učinite u skladu s europskom Direktivom o električnom i elektroničkom otpadu (WEEE) te u skladu s lokalnim zakonima povezanim s ovom direktivom.

Za više informacija o Direktivi WEEE posjetite www.fellowes.com/WEEE

ZMOGLJIVOSTI

Zmogljivost

Vhodna širina	310mm
Zmogljivost vezave (največja)	30mm/300 listov (80 gsm)
Predviden čas segrevanja	4 minute
Čas ohlajanja	30–60 minut
Cikli vezave	1–10 ciklov/1–2 minuti
Indikator stanja pripravljenosti	lučka in piskanje
Osvetljen vmesnik	da
Zaščita pred toploto	da
Varčevanje z energijo/samodejni izklop	da (30 minut)
Vezava več dokumentov	da

Tehnični podatki

Napetost/frekvenca/ tok (amperi)	220-240 V AC, 50/60 Hz, 2,7A
Vatna moč	600 vatov
Mere (VxŠxG)	530 x 230 x 100mm
Neto teža	3,1 kg
Zmogljivost vezave	
Največja zmogljivost listov je lahko pri vezavi enega (do največ 300 listov) ali več dokumentov (do največ približno 300 listov)	
Npr.:	1 x 300 listov = največ 300
	5 x 60 listov = največ 300
	10 x 15 listov = največ 150

POMEMBNA VARNOSTNA NAVODILA



POZOR: Prosimo, da navodila preberite pred uporabo in jih shranite za uporabo v prihodnosti. Samo za notranjo uporabo.

Pri vezavi:

- napravo priključite v enostavno dostopno vtičnico;
- da preprečite električne udare, naprave ne uporabljajte v bližini vode in po napravi, napajalnem kablu ali vtičnici ne polivajte vode.

POSKRBITE, da je naprava na stabilni površini.

Pred uporabo **PREVERITE** luknjanje na odpadnih listih papirja in nastavite napravo.

Pred vezavo **ODSTRANITE** sponke in druge kovinske predmete.

Naprave **NE PribližujTE** virom toplote ali vode.

Napravo **IZKLOPITE** po vsaki uporabi.

Napajalni kabel naprave **ODKLOPITE**, če naprave ne boste uporabljali dlje časa.

UPORABLJAJTE platnice za vezavo, ki so namenjene za uporabo pri ustreznih nastavitvah.

Med uporabo se napravi **NE** smejo približati hišni ljubljenci.

Napajalni kabel **SE NE SME** dotikati vročih površin.

Napajalni kabel **NE SME** viseti z omar ali polic.

Naprave **NE** uporabljajte, če je napajalni kabel poškodovan.

Naprave **NE** poskušajte odpreti ali je kako drugače popravljati.

NE presežite navedene zmogljivosti naprave.

NE dovolite uporabe naprave otrokom brez nadzora odraslih.

NE vežite ostrih ali kovinskih predmetov (npr. kovinskih sponk in sponk za papir).

NE vežite toplotno občutljivih dokumentov (npr. vstopnic, ultrazvočnih posnetkov itd.).







NE dotikajte se grelne plošče med vezavo, saj je zelo vroča.

SHRANJEVANJE IN ČIŠČENJE

Iz zidne vtičnice izvlčite napajalni kabel. Počakajte, da se naprava ohladi.

Zunanost naprave lahko očistite z vlažno krpo. Za loščenje naprave ne uporabljajte topil ali vnetljivih materialov.

UPRAVLJALNI ELEMENTI NAPRAVE ZA VEZAVO

A	Stikalo za vklop/izklop (na zadnji strani)	I	Zaklep pokrova (2)
B	Gumb in lučka LED za vklop 	J	Kanal za vezavo
C	Vodilo za debelino vezave	K	Podpora dokumenta
D	Izbira časovnika (povečanje) 	L	Osvetljen uporabniški vmesnik
E	Izbira časovnika (zmanjšanje) 	M	Odprtine za hlajenje
F	Gumb izbira/v redu 	N	Sponka za dokumente (vezavo)
G	Nastavitev debeline/izbira časovnika	O	Rešetka za hlajenje
H	Pokrov		

FUNKCIJE IN NASVETI



Funkcija »preverjanja sistema«

Naprava ob vklopu izvede funkcijo »preverjanja sistema«. Na nadzorni plošči zasvetijo lučke LED v zaporedju za preverjanje njihovega delovanja.



Funkcija »zaščite pred toploto«

Sponka za dokumente deluje kot »zaščita pred toploto«, ki preprečuje, da bi se uporabniki po nesreči dotaknili grelne plošče.



Funkcija »samodejnega izklopa«

Če naprava ni aktivna 30 minut, jo funkcija »samodejnega izklopa« preklopi v stanje pripravljenosti. Lučka LED za vklop utripa rdeče in zeleno. Za vklop naprave pritisnite gumb za vklop.

- Dokument vedno vstavite v platnico za vezavo ustrezne velikosti.
- Za boljše rezultate priporočamo, da vstavite dodatne prazne liste, da zapolnite platnico za toplotno vezavo do konca.
- Pred končnim postopkom vedno preverite vezavo s platnicami podobne velikosti in debeline.
- Naprava Helios vsebuje kotni mehanizem segrevanja, ki zagotavlja pravilno poravnavo dokumenta s podporo dokumenta med postopkom vezave.
- Za najboljše rezultate uporabite napajalnike blagovne znamke Fellowes®.
- Platnice za toplotno vezavo delujejo najbolje s tankim in nepremazanem papirjem. Pri debelem ali premazanem papirju je potrebna previdnost, da zagotovite zadovoljive rezultate.
- Če listi niso popolnoma prilepljeni na platnico, lahko ponovite postopek vezave dokumenta za izboljšanje rezultata.
- Pričajte se, da so listi dobro poravnani in se dotikajo hrbtna platnice za toplotno vezavo z nanesenim lepilom, tako da potolčete zložene dokumente v platnici ob ravni površini. To lahko storite pred ali po postopku vezave.

PRED VEZAVO

1. Zagotovite, da je naprava postavljena na stabilni podlagi. Prepričajte se, da je okoli naprave dovolj prostora za varno delovanje.
2. Izberite napajalni kabel, ki ustreza primerni vrsti napajanja. Vstavite napajalni kabel v napajalno vtičnico (ki se nahaja na zadnji strani naprave).
3. Napravo priključite v enostavno dostopno omrežno vtičnico. Vklopite omrežno električno napajanje.
4. Odprite in dvignite pokrov tako, da sprostite varovalci na sprednji strani pokrova.

POTEK VEZAVE

5. Vklopite stikalo za vklop/izklop (stikalo se nahaja na zadnji strani naprave).
6. Gumb za vklop bo svetil rdeče. Za aktiviranje naprave pritisnite gumb za vklop na nadzorni plošči. Naprava se bo segrela in utripala bo rdeča lučka LED. Naprava trikrat zapiska in lučka LED začne svetiti zeleno, ko je naprava pripravljena za vezavo.
7. Pripravite dokumente tako, da naložite liste v platnice za toplotno vezavo. Za najboljše rezultate v platnice ne naložite preveč ali premalo listov. Kot vodilo si pomagajte z merilnim vodilom za debelino vezave. Vodilo je umerjeno na širino 6 mm. Naprava Helios 30 sprejema en ali več dokumentov do skupne debeline 30mm (približno 300 listov/80 gsm).
8. Izbran cikel vezave je prikazan z modro lučko LED. Z gumboma za izbiro časovnika se premaknite gor ali dol po merilnem vodilu, če je potrebno. Merilno vodilo ima 10 nastavitvev. Npr.: dokument debeline 6 mm = nastavev 1 (do 60 listov), dokument debeline 30 mm = nastavev 10 (do 300 listov).
9. Odprite sponko za dokumente (funkcija zaščite pred toploto) tako, da jo povlečete, in vstavite dokumente v kanal za vezavo. Poskrbite, da se hrbet platnic za vezavo dotika grelnega elementa.
10. Zaženite cikel vezave z gumbom »izbira/v redu«. Modra lučka LED bo začela utripati in časovnik se bo začel odštevati, v zaporedju. Ko je cikel končan, naprava trikrat zapiska. Modra lučka LED se izklopi.
11. V napravo je vgrajen pladenj za hlajenje. Lahko ga izvlečete z zadnje strani naprave, lahko pa ga tudi povlečete navzgor, da se prilega večjim dokumentom.
12. Ko je cikel vezave končan, takoj odstranite dokumente in jih postavite na pladenj za hlajenje ali na ravno površino, da se ohladijo. Dokument lahko po potrebi odstranite iz naprave sredi cikla, vendar je potrebna previdnost, saj je lahko lepilo vroče in stopljeno.

POTREBUJETE POMOČ?

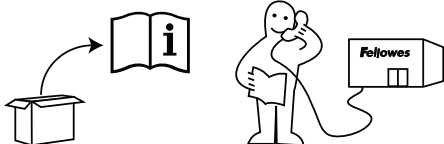

Dovolite, da vam naši strokovnjaki pomagajo z rešitvijo.

Služba za pomoč uporabnikom ... www.fellowes.com

Vedno se najprej obrnite na podjetje Fellowes, preden stopite v stik s prodajnim mestom, kjer ste kupili izdelek; podatke za stik najdete na zadnji platnici.

ODPRAVLJANJE TEŽAV

Težava	Morebiten vzrok	Rešitev
Rdeča lučka LED za vklop ne sveti	Naprava ni vklopljena	Vklopite napravo na zadnji strani zraven vhoda za vtiči in v vtičnici.
Zelena lučka za stanje pripravljenosti po daljšem časovnem obdobju ne sveti	Naprava se nahaja v vročem in vlažnem prostoru	Napravo premestite v bolj hladen in suh prostor
Prosti in neprilepljeni listi	Platnica za vezavo je morda predebela za vezavo	Ponovite postopek vezave dokumentov in se prepričajte, da se listi dotikajo hrbtna z nanesenim lepilom tako, da nežno potolčete ob ravni površini
	Nastavitev časovnika je morda nepravilna	Preverite, ali je nastavitev časovnika pravilna, in ponovite postopek vezave dokumenta
Prosti in prilepljeni listi	Platnica je premajhna za število listov	Prepričajte se, ali je število listov primerno za širino platnice. Po potrebi izberite večjo širino hrbtna platnice
	Daljši cikel segrevanja	Prepričajte se, ali je nastavitev časovnika pravilna. Poskrbite za sprotno odstranjevanje dokumentov
	Nastavitev časovnika je morda nepravilna	
Dokumenti so ostali na grelni plošči po končanem ciklu		

SVETOVNA GARANCIJA

Podjetje Fellowes jamči, da so vsi deli naprave za vezavo brez napak v materialu in izdelavi ter zagotavlja servis in podporo dve leti od dneva nakupa prvega uporabnika. Če se v času trajanja garancijske dobe kateri koli del okvari, je vaša edina možnost popravilo ali zamenjava okvarjenega dela na podlagi mnenja in na stroške podjetja Fellowes. To jamstvo ni veljavno v primeru zlorabe, neprimerne rabe ali nepooblaščenega popravila. Trajanje katerega koli impliciranega jamstva, vključno z jamstvom o ustreznosti za prodajo ali primernosti za določen namen, je omejeno na ustrezno garancijsko obdobje, navedeno zgoraj. Podjetje Fellowes v nobenem primeru ne prevzema odgovornosti za poškodbe, ki so posledica uporabe izdelka. Ta garancija vam daje določene pravne pravice. Morda vam pripadajo tudi druge pravne pravice, ki se razlikujejo od tukaj navedenih. Trajanje in pogoji tega jamstva so veljavni povsod po svetu, razen v državah, kjer zakonsko veljajo drugačne omejitve ali pogoji. Za več podrobnosti ali za servis v sklopu tega jamstva se obrnite na podjetje Fellowes ali vašega prodajalca.

REGISTRACIJA IZDELKA

Zahvaljujemo se vam za nakup izdelka Fellowes. Prosimo, obiščite spletno mesto www.fellowes.com/register in registrirajte svoj izdelek, da boste lahko dostopali do novic o izdelku, povratnih informacij in ponudb. Podatke o izdelku lahko najdete na nazivni ploščici, ki je na zadnji ali spodnji strani naprave.

O.E.E.O.



Ta izdelek je razvrščen kot električna in elektronska oprema. Ko boste želeli izdelek zavreči med odpadke, vas prosimo, da to storite v skladu z evropsko Direktivo o odpadni električni in elektronski opremi (Direktiva OEE0) in v skladu z lokalnimi zakoni, ki se nanašajo na to direktivo.

Za več informacij o direktivi OEE0 obiščite spletno mesto www.fellowes.com/WEEE

MOGUĆNOSTI

Radne karakteristike

Širina ulaza	310 mm
Kapacitet koričenja (maks.)	30 mm / 300 listova (80 gsm)
Procenjeno vreme zagrevanja	4 minuta
Vreme hlađenja	30 do 60 minuta
Ciklusi koričenja	1-10 ciklusa / 1-2 minuta
Indikator spremnosti	Svetlo & zvučni signal
LED interfejs	Da
Zaštita od toplote	Da
Štednja energije / Auto isključivanje	Da (30 minuta)
Koričenje više dokumenata	Da

Tehnički podaci

Napon / frekvencija / jačina toka (A)	220 V do 240 V naizmenične struje, 50/60 Hz, 2,7A
Vati	600 Vati
Dimenzije (VxŠxD)	530 x 230 x 100 mm
Neto masa	3,1 kg
Kapacitet koričenja	Maksimalni kapacitet listova može biti za pojedinačne (do 300 listova maks.) ili višestruke dokumente do približno maks. 300 listova.
Npr:	1 x 300 listova = 300 maks. 5 x 60 listova = 300 maks. 10 x 15 listova = 150 maks.

VAŽNA BEZBEDNOSNA UPUTSTVA



OPREZ: Molimo da pročitate ova uputstva i da ih sačuvate za buduću upotrebu. Samo za upotrebu u zatvorenom prostoru.

Prilikom koričenja

- uključite mašinu u lako dostupnu utičnicu.
- da biste sprečili strujni udar - ne koristite uređaj u blizini vode, ne prosipajte vodu na uređaj, strujni kabl ili zidnu utičnicu.

UVERITE se da je mašina postavljena na stabilnu podlogu.

PROVERITE na otpadnim listovima i podesite mašinu pre upotrebe.

UKLONITE spone i druge metalne predmete pre bušenja.

DRŽITE mašinu dalje od izvora toplote i vlage.

ISKLUČITE mašinu nakon svake upotrebe.

IZVUCITE utikač mašine iz utičnice kada se ne koristi duže vreme.

KORISTITE korice za koričenje koje su namenjene za upotrebu pri odgovarajućim podešavanjima.

DRŽITE dalje od kućnih ljubimaca tokom upotrebe.

NEMOJTE da izlažete kabl za napajanje kontaktu sa toplim površinama.

NEMOJTE da ostavljate kabl za napajanje da visi sa polica i drugog nameštaja.

NEMOJTE da koristite aparat ako je kabl za napajanje oštećen.

NEMOJTE pokušavati da otvorite ili da na neki drugi način pokušate da popravite mašinu.

NEMOJTE da opterećujete mašinu preko navedenog kapaciteta.

NEMOJTE da dozvolite da ovu mašinu koriste deca bez nadzora odrasle osobe.

NEMOJTE da koričite oštre ili metalne predmete (npr. spone, spajalice).

NEMOJTE da koričite dokumenta osetljiva na toplotu (npr. karte, ultrazvučne snimke itd.).



NEMOJTE da dodirujete zagrejanu ploču za vreme koričenja - veoma je vruća.

SKLADIŠTENJE I ČIŠĆENJE

Isključite uređaj iz zida. Sačekajte da se mašina ohladi.

Spoljašnji deo mašine se može čistiti vlažnom krpom. Nemojte da koristite rastvarače ili zapaljive materije za poliranje mašine.

KONTROLE MAŠINE ZA KORIČENJE

A	Prekidač za uključivanje/isključivanje (zadnja strana)	I	Zaključavanje poklopca (2)
B	Dugme za uključivanje (Power On) & LED 	J	Kanal za koričenje
C	Vodič za debljinu koričenja	K	Podrška za dokument
D	Odabir vremena (povećati) 	L	Osvetljeni korisnički interfejs
E	Odabir vremena (smanjiti) 	M	Ventilacija za hlađenje
F	Dugme „Select / OK“ (Biranje / U redu) 	N	Spona za dokument (koričenje)
G	Podošavanje debljine / odabir vremena	O	Fioka za hlađenje
H	Poklopac		

FUNKCIJE I SAVETI



Funkcija 'Provera sistema'

Kada je uključena, mašina izvodi funkciju 'Provera sistema'. LED lampice se redom uključuju na kontrolnom panelu za proveru njihovog rada.



Funkcija 'Zaštita od toplote'

Spona dokumenta funkcioniše kao 'Zaštita od toplote' da bi sprečila korisnika da slučajno dodirne zagrejanu ploču.



Funkcija 'Auto isključivanje'

Ako mašina nije aktivna 30 minuta, funkcija 'Auto isključivanje' prebacuje mašinu u stanje pripravnosti. LED lampica 'Napajanje uključeno' ('Power-On') će trepereti crveno i zeleno. Da biste koristili mašinu, pritisnite dugme 'Napajanje uključeno' ('Power-On').

- Uvek stavite dokument u korice za koričenje odgovarajuće veličine.
- Za bolje rezultate, razmotrite popunjavanje kapaciteta termalnih korica praznim listovima.
- Uvek proverite koričenje pomoću termalnih korica slične veličine i debljine pre završne obrade.
- Helios ima mehanizam za zagrevanje pod uglom da bi se obezbedilo poravnanje sa podrškom za dokument tokom procesa koričenja.
- Za najbolje rezultate, koristite materijal marke Fellowes®.
- Termalne korice za koričenje daju najbolje rezultate sa tankim i neobloženim vrstama papira. Treba obratiti pažnju pri koričenju debelih i obloženih papira da bi se dobili zadovoljavajući rezultati.
- Ako listovi nisu potpuno zalepljeni za koricu, dokument može da se ponovo obradi da bi se poboljšao rezultat.
- Proverite da li su listovi dobro poravnani i da li dodiruju zalepljenu spiralu termalne korice kucanjem povezanog dokumenta u korice o ravnu površinu. Ovo može da se izvede pre i posle procesa koričenja.

PRE KORIČENJA

1. Proverite da li je mašina na stabilnoj podlozi. Proverite da li ima dovoljno slobodnog prostora oko mašine za bezbedno funkcionisanje.
2. Izaberite ispravan provodnik napajanja za odgovarajuće napajanje. Priključite strujni kabl u strujni priključak (nalazi se na zadnjoj strani mašine).
3. Priključite mašinu na lako dostupnu strujnu utičnicu. Uključite napajanje.
4. Otvorite i podignite poklopac oslobađanjem sigurnosnih kopči na prednjem delu poklopca.

KAKO KORIČITI

5. Uključite napajanje (nalazi se na zadnjoj strani).
6. Dugme 'Napajanje uključeno' ('Power-On') će biti crveno. Za aktiviranje mašine, pritisnite dugme 'Napajanje uključeno' (Power-On) na kontrolnom panelu. Mašina će se zagrejati, crveno LED svetlo će da zatreperi. Mašina će dati zvučni signal ('bip') (3x) i LED svetlo će da postane zeleno kada je mašina spremna za koričenje.
7. Pripremite dokumenta ubacivanjem listova u termalne korice. Za najbolje rezultate, na stavljajte previše ili premalo listova u korice. Koristite skalnu debljinu za koričenje kao vodiču. Vodiča je kalibrisana na širine od 6 mm. Helios 30 će prihvatiti jedan dokument ili više njih od ukupne zbirne debljine od 30 mm (približno 300 listova / 80 gsm).
8. Izabrani ciklus koričenja je pokazan plavim LED svetlom. Koristite dugmiće za podešavanje tajmera za kretanje gore ili dole po skali, ako je potrebno. Skala ima 10 podešavanja. Npr: Debljina dokumenta 6 mm = podešavanje 1 (do 60 listova), dokument 30 mm = podešavanje 10 (do 300 listova).
9. Otvorite sponu dokumenta (opcija Zaštita od toplote), ubacite dokumenta u kanal za koričenje. Obezbedite da spirala korica za koričenje dodiruje grejni element.
10. Pritiskom na dugme 'Izaberi / OK' ('Select / OK') počnite ciklus koričenja. Plavo LED svetlo će da počne da treperi i odbrojava, u nizu. Kada je ciklus završen, mašina će dati zvučni signal (3x) bip. Plavo LED svetlo će se isključiti.
11. Mašina ima integrisanu fioku za hlađenje. Ona se može razvući iz pozadine mašine i može da se povuče naviše zbog većih dokumenata.
12. Kada je ciklus koričenja završen, odmah uklonite dokumente i stavite ih u fioku za hlađenje ili na ravnu površinu da bi se dokument ohladio. Dokument može da se ukloni iz mašine na sredini ciklusa ako je potrebno, budite pažljivi - lepak može da bude vruć i rastopljen.

POTREBNA VAM JE POMOĆ?

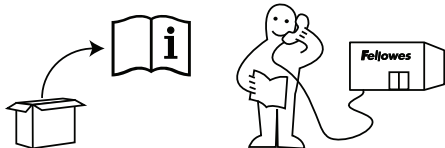

Preпустite našim stručnjacima da pronađu rešenje po vašoj meri.

Korisnička služba... **www.fellowes.com**

Uvek pozovite Fellowes pre nego što se obratite našem prodajnom mestu. Podatke za kontakt potražite na poklopcu na zadnjem delu.

REŠAVANJE PROBLEMA

Problem	Mogući uzrok	Rešenje
LED lampica za napon ne svetli crveno	Mašina nije uključena	Na poleđini uključite mašinu tako što ćete povezati ulazni priključak sa utičnicom.
Posle dužeg perioda nema zelenog svetla	Mašina se nalazi u toplom ili vlažnom okruženju.	Pomerite mašinu na neko hladnije mesto sa manje vlage.
Labavi i nezalepljeni listovi	Korica za koričenje može biti predebeli za koričenje	Obradite ponovo dokumenta, proverite da li su listovi u dodiru sa zalepljenom spiralom pažljivim kucanjem o ravnu površinu.
	Podlašavanje tajmera je možda netačno	Proverite da li je podlašavanje tajmera tačno i obradite dokument ponovo
Labavi i zalepljeni listovi	Veličina korica je premala za broj listova	Proverite da li broj listova odgovara širini korice. Izaberite širu spiralnu ako je potrebno
	Produžen ciklus zagrevanja	Proverite da li je podlašavanje tajmera tačno. Odmah uklonite dokument
	Podlašavanje tajmera je možda netačno	
Dokumenti su ostali na grejnoj ploči posle završenog ciklusa		

GARANTNI LIST

Fellowes daje garanciju na delove mašine za koričenje bez nedostataka što se tiče materijala i izrade u periodu od dve (2) godine od dana nabavke od strane krajnjeg korisnika. Ako se tokom garantnog perioda primete nedostaci na bilo kom delu proizvoda, isključivo i samo u vašoj odgovornosti je da popravite ili zamenite deo sa nedostacima o trošku i po mogućnostima proizvođača Fellowes. Ova garancija ne važi u slučaju zloupotrebe, pogrešnog rukovanja ili neovlašćene popravke. Bilo kakva podrazumevana garancija, uključujući garanciju podesnosti za prodaju ili određenu namenu, ovim putem se vremenski ograničava na prethodno navedeni garantni period. Fellowes ni u jednom slučaju neće biti odgovoran za bilo kakvu posledičnu štetu koja bi mogla da se pripiše proizvodu. Ovom garancijom dodeljuju vam se posebna zakonska prava. Možda ćete imati druga zakonska prava na osnovu ovog ugovora. Trajanje, odredbe i uslovi ove garancije važe širom sveta, osim kada su različita ograničenja, restrikcije ili uslovi predviđeni lokanim pravom. Molimo da se obratite proizvođaču Fellowes ili vašem prodavcu ako su vam potrebne detaljnije informacije ili servis u garantnom roku.

REGISTRACIJA PROIZVODA

Hvala što ste kupili Fellowes proizvod. Molimo posetite www.fellowes.com/register da biste registrovali svoj proizvod i dobijali novosti o proizvodima, povratne informacije i ponude. Detalji o proizvodu navedeni su na natpisnoj pločici koja se nalazi na poleđini ili donjoj strani mašine.

Direktiva W.E.E.E.



Ovaj proizvod je klasifikovan kao električna i elektronska oprema. Ako u bilo kom trenutku odlazete ovaj proizvod u otpad, molimo da to učinite u skladu sa evropskom Direktivom o otpadnoj električnoj i elektronskoj opremi (WEEE) i u skladu sa lokalnim zakonima u vezi sa ovom Direktivom.

Za više informacija o WEEE Direktivi molimo posetite www.fellowes.com/WEEE

الإمكانات

البيانات الفنية	
الجهد الكهربائي / التردد / التيار (بالأمبير)	240-220 فولت تيار متردد. 60/50 هرتز. 2.7 أمبير
القدرة بالواط	600 واط
الأبعاد (الارتفاع × العرض × العمق)	100 × 230 × 530 م
الوزن الصافي	3.1 كجم
سعة التجميد	قد يكون الحد الأقصى لسعة الورق مستندًا فرديًا (حتى 300 ورقة كحد أقصى) أو مستندات متعددة حتى 300 ورقة كحد أقصى تقريبًا.
على سبيل المثال:	1 × 300 ورقة = 300 كحد أقصى 5 × 60 ورقة = 300 كحد أقصى 10 × 15 ورقة = 150 كحد أقصى

مواصفات الأداء	
عرض المدخل	310 م
سعة التجميد (الحد الأقصى)	30 م / 300 ورقة (80 جرامًا/متر مربع)
وقت التسخين المُقدَّر	4 دقائق
وقت التبريد	30-60 دقيقة
دورات التجميد	1-10 دورات / دقيقة أو دقيقتين
مؤشر الجاهزية	ضوء وصافرات
واجهة LED	نعم
واق من الحرارة	نعم
توفير الطاقة / إيقاف التشغيل تلقائيًا	نعم (30 دقيقة)
تجميد مستندات متعددة	نعم

إرشادات السلامة المهمة



تنبيه: يرجى قراءة هذا الدليل قبل الاستخدام مع الاحتفاظ به للرجوع إليه مستقبلاً. وهذا الجهاز مخصص للاستخدام الداخلي فقط.

عند التجميد:

- قم بتوصيل الجهاز في مقبس يسهل الوصول إليه.
- لمنع التعرض لصدمة كهربائية. تجنب استخدام الجهاز بالقرب من المياه ولا تسكب المياه عليه أو على سلك الطاقة أو مقبس الحائط.
- تأكد من أن الجهاز موضوع على سطح ثابت.
- اختبر الورق المتبقي واضبط الجهاز قبل استخدامه.
- قم بإزالة أي مواد معدنية أخرى قبل التجميد.
- احرص أن يكون الجهاز بعيداً عن مصادر المياه والحرارة.
- أوقف تشغيل الجهاز بعد كل استخدام.
- افصل الجهاز عن التيار الكهربائي عند عدم استخدامه لفترة طويلة.
- استخدم أغلفة جليد مخصصة للاستخدام بإعدادات مناسبة.
- أبعد الجهاز عن الحيوانات الأليفة حال استخدامه.
- لا تترك سلك الطاقة ملامساً لأسطح ساخنة.
- لا تترك سلك الطاقة معلقاً في الخزانات أو الأرفف.
- لا تستخدم الجهاز إذا كان سلك الطاقة تالفاً.
- لا تحاول فتح الجهاز أو إصلاحه.
- لا تتجاوز الأداء المخصص للأجهزة.
- لا تسمح للأطفال باستخدام هذا الجهاز دون إشراف من البالغين.
- لا تقم بتجميد أجسام معدنية أو حادة (مثل الدبابيس أو مشابك الورق).
- لا تقم بتجميد مستندات حساسة للحرارة (مثل التذاكر أو مستندات الموجات فوق الصوتية أو غير ذلك).
- لا تلمس لوح التسخين أثناء التجميد فإنه يكون ساخناً للغاية.



التخزين والتنظيف

افصل الجهاز عن مقبس الحائط، واتركه ليبرد. يمكن تنظيف المحيط الخارجي للجهاز بقطعة قماش رطبة، ويتعين عدم استخدام المذيبات أو المواد القابلة للاشتعال لتلميعه.

أزرار التحكم في جهاز التجليد

A	مفتاح التشغيل / إيقاف التشغيل (الجانب الخلفي)	I	قفل الغطاء (٢)
B	زر Power On (تشغيل الطاقة) ومؤشر LED الخاص به	J	قناة التجليد
C	موجه سُمك التجليد	K	دعامة المستندات
D	تحديد المؤقت (زيادة) ▶	L	واجهة مستخدم مضيئة
E	تحديد المؤقت (خفض) ◀	M	فتحات التبريد
F	الزر Select / OK (تحديد / موافق) OK	N	ماسك المستند (تجليد)
G	تعيين السُمك / تحديد المؤقت	O	رف التبريد
H	الغطاء		

الميزات والتلميحات

- احرص دائمًا على وضع المستند في غلاف تجليد بحجم مناسب.
- للحصول على نتائج أفضل، احرص على تضمين ورق فارغ للمء الغلاف الحراري حتى تكتمل سعته.
- احرص دائمًا على اختبار التجليد باستخدام أغلفة حرارية بنفس السمك والحجم قبل تنفيذ العملية النهائية.
- يشتمل Helios على وحدة تسخين ذات زوايا لضمان محاذاة المستندات بشكل صحيح مع دعامة المستندات أثناء عملية التجليد.
- للحصول على أفضل النتائج، استخدم المستلزمات التي تحمل العلامة التجارية Fellowes®.
- تعمل أغلفة التجليد الحراري بالشكل الأمثل عند استخدام ورق رقيق غير مطلي. لذا يلزم توخي الحذر عند استخدام ورق سميك ومطلي لضمان نتائج مرضية.
- إذا لم يكن الورق ملتصقًا تمامًا بالغلاف، فيمكن إعادة معالجة المستند لتحسين النتيجة.
- تأكد من أن الورق تمت محاذاته بشكل جيد وأنه يلامس الكعب الصمغي للغلاف الحراري، وذلك عن طريق ضبط المستند المرتب الموجود في الغلاف على سطح مستو. ويمكن إجراء هذا قبل عملية التجليد وبعدها.

وظيفة "فحص النظام" عند تشغيل الجهاز، فإنه يقوم "بفحص النظام". حيث تقوم لوحة التحكم بإضاءة مصابيح LED النيون بالتتابع للتحقق من تشغيلها.



وظيفة "الواقى من الحرارة" يعمل ماسك المستند "كواقى من الحرارة" لمنع المشغلين من لمس لوح التسخين عن طريق الخطأ.



وظيفة "إيقاف التشغيل تلقائيًا" إذا ظل الجهاز غير نشط لمدة 30 دقيقة. فستضع وظيفة "إيقاف التشغيل تلقائيًا" الجهاز في وضع الاستعداد، وسيومض مؤشر LED الخاص "بتشغيل الطاقة" باللونين الأحمر والأخضر. ولتشغيل الجهاز، اضغط على زر "Power-On" (تشغيل الطاقة).



قبل التجليد

1. تأكد من أن الجهاز موضوع على سطح ثابت، وحقق من وجود مساحة خالية كافية حول الجهاز لتشغيله بأمان.
2. اختر سلك الطاقة المناسب للإمداد بالطاقة. وأدخل سلك الطاقة في مقبس الطاقة (الموجود بالجانب الخلفي من الجهاز).
3. قم بتوصيل الجهاز في مقبس رئيسي يسهل الوصول إليه. ثم قم بتشغيل مصدر الطاقة الرئيسي.
4. افتح الغطاء ثم ارفعه عن طريق تحرير مشابك (ماسكات) الأمان الموجودة في مقدمته.

كيفية التجليد

5. قم بتشغيل زر تشغيل الطاقة (الموجود بالجانب الخلفي).
6. سيضيء زر "Power-On" (تشغيل الطاقة) باللون الأحمر. ولتنشيط الجهاز، اضغط على زر "Power-On" (تشغيل الطاقة) على لوحة التحكم، وعندئذٍ سيسخن الجهاز ويومض مؤشر LED باللون الأحمر. وسيصدر الجهاز صوت "صافرة" (3 مرات) ويتحول مؤشر LED إلى اللون الأخضر عندما يكون الجهاز جاهزاً للتجليد.
7. قم بإعداد المستندات عن طريق خَميل الورق في الأغلفة الحرارية، وللحصول على أفضل النتائج، لا تضع ورقاً كثيراً أو قليلاً للغاية في الغلاف. لذا استخدم مقياساً لسُمك التجليد كموجه، وتتم معايرة الوجه بقيم للعرض مقدارها 6 م، وسيقبل Helios 30 مستنداً واحداً أو مستندات متعددة يصل إجمالي سُمكها إلى 30 م (حوالي 300 ورقة / 80 جراماً/متر مربع).
8. تظهر دورة التجليد المحددة مع مؤشر LED الأزرق. استخدم أزرار تحديد الوقت للتنقل أعلى المقياس أو أسفله إذا لزم الأمر. ويتميز المقياس بـ 10 إعدادات. على سبيل المثال: مستند سُمكه 6 م = الإعداد 1 (حتى 60 ورقة). مستند سُمكه 30 م = الإعداد 10 (حتى 300 ورقة).
9. اسحب ماسك المستند (ميزة الواقي من الحرارة) لفتحها، ثم أدخل المستندات في قناة التجليد. وتأكد من أن كعب أغلفة التجليد ملاس لعنصر التسخين.
10. ابدأ دورة التجليد بالضغط على الزر "Select / OK" (تحديد / موافق). وعندئذٍ سيبدأ مؤشر LED الأزرق في الوميض والعد التنازلي بالتتابع. وعندما تكتمل الدورة، سيصدر الجهاز صوت صفير (3 مرات). وسينطفئ مؤشر LED الأزرق.
11. الجهاز مدمج به درج للتبريد، يمكن إطلالته من الجانب الخلفي للجهاز وسحبه لأعلى لقبول مستندات أكبر.
12. عندما تكتمل دورة التجليد، أخرج المستندات على الفور وضعها في درج التبريد أو على سطح مستوٍ لتبرد، وإذا لزم الأمر، يمكن إخراج المستند عندما ينتهي الجهاز من نصف دورة؛ لكن يلزم توخي الحذر فقد يكون الصمغ ساخناً ومذاباً.

هل تحتاج لمساعدة؟

امنح خبراءنا الفرصة لمساعدتك بالحل.

خدمة العملاء... www.fellows.com

احرص دائماً على الاتصال بـ Fellows قبل التواصل مع مكان الشراء، وانظر الغلاف الخلفي للاطلاع على تفاصيل الاتصال.

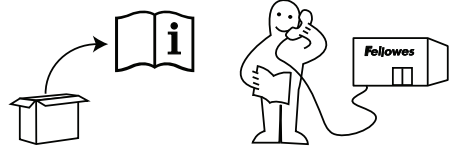

استكشاف المشكلات وإصلاحها

المشكلة	السبب المحتمل	الحل
مؤشر LED الخاص بتشغيل الطاقة لا يضيء باللون "الأحمر"	لم يتم تشغيل الجهاز	قم بتشغيل الجهاز من جانبه الخلفي بجوار مدخل القابس ومن مقبس الحائط
لم يضيء مصباح الجاهزية باللون "الأخضر" بعد فترة طويلة	الجهاز موجود في منطقة رطبة أو ساخنة	انقل الجهاز إلى منطقة جافة وأكثر برودة
الورق مرتخ وغير ملتصق	قد يكون غلاف التجليد سميكًا للغاية بحيث يتعذر معه التجليد	قم بمعالجة المستندات مرة أخرى. وتأكد من أن الورق ملائم للتعكس للصمغي بضبطه برفق على سطح مستوٍ
	قد يكون إعداد المؤقت غير صحيح	تحقق من أن إعداد المؤقت صحيح. ثم قم بمعالجة المستند مرة أخرى
الورق مرتخ وملتصق	حجم الغلاف صغير للغاية بحيث لا يناسب عدد الورق	تحقق من أن عدد الورق مناسب لعرض الغلاف. وحدد كعبًا أكبر من حيث العرض إذا لزم الأمر
	دورة التسخين طويلة	تحقق من أن إعداد المؤقت مناسب. وتأكد من إخراج المستند على الفور
	قد يكون إعداد المؤقت غير صحيح	
	تم ترك مستندات على لوح التسخين بعد اكتمال الدورة	

ضمان عالمي

تضمن Fellowes أن تكون جميع أجزاء جهاز التجليد خالية من أية عيوب تتعلق بالمواد أو الصنعة لمدة عامين من تاريخ الشراء بواسطة المستهلك الأصلي. وإذا وجد أي عيب بأي جزء أثناء فترة الضمان. فسيكون الحل الوحيد والحصري هو إصلاح هذا الجزء أو استبداله تحت تصرف Fellowes ونفقتها. ولا يسري هذا الضمان في حالات إساءة الاستخدام أو التعامل أو الإصلاح غير المصرح به. ويكون أي ضمان مضمن. بما في ذلك القابلية للتسويق أو الملاءمة لغرض معين. مقيّدًا بحدّة الضمان المناسبة المنصوص عليها أعلاه. ولا تتحمل Fellowes بأي حال من الأحوال المسؤولية عن أية أضرار لاحقة تُنسب إلى هذا المنتج. ويمنحك هذا الضمان حقوقًا قانونية محددة. وتُجوز لك حقوق قانونية أخرى مختلفة عن هذا الضمان. ومدة هذا الضمان وبنوده وشروطه سارية عالميًا إلا فيما يتعلق بقبود أو تقييدات أو حالات مختلفة قد يتطلبها القانون المحلي. لمزيد من التفاصيل أو للحصول على الخدمات بموجب هذا الضمان. يرجى الاتصال بـ Fellowes أو الموزع.

تسجيل المنتج

نشكرك على شرائك منتج Fellowes. ويرجى زيارة www.fellowes.com/register لتسجيل المنتج والاستفادة من أخبار المنتج والتعليقات عليه وعروضه. ويمكن العثور على تفاصيل المنتج مدرجة على لوحة التصنيف الموجودة بالجانب الخلفي للجهاز أو أسفله.

W.E.E.E. (نفايات الأجهزة الكهربائية والإلكترونية)

هذا المنتج مُصنّف باعتباره جهازًا إلكترونيًا وكهربائيًا. فإذا حان وقت التخلص منه. فيرجى فعل ذلك وفقًا للتوجيه الأوروبي لنفايات الأجهزة الإلكترونية والكهربائية (WEEE) مع الالتزام بالقوانين المحلية ذات الصلة بهذا التوجيه.



لمزيد من المعلومات حول توجيه WEEE. يرجى زيارة www.fellowes.com/WEEE

תכונות ויכולות

נתונים טכניים	מתח / תדירות / אמפר
רוחב כניסה	220-240 וולט זרם חילופין, 50/60 הרץ, 2.7 אמפר
קיבולת כריכה (מקסימום)	הספק
30 מ"מ / 300 גליונות (80 גרם למ"ר)	600 ואט
זמן חימום משוער	מימדים (גובהארוחבאעומק)
4 דקות	100 x 230 x 530 מ"מ
זמן צינון	משקל נטו
30-60 דקות	3.1 ק"ג
מחזורי כריכה	קיבולת כריכה
1-10 מחזורים / 1-2 דקות	הקיבולת המרבית לכריכה יכולה להיות מסמך יחיד (עד מקסימום של 300 גליונות) או מספר מסמכים, עד מקסימום של כ-300 גליונות.
צינון זמנית	לדוגמה:
נורה וצפוף	300 גליונות = 300 מקסימום
ממשק גורות LED	5 x 60 גליונות = 300 מקסימום
כן	15 x 15 גליונות = 150 מקסימום
ממשק LED	
כן	
חיסכון בחשמל / כיבוי אוטומטי	
כן (30 דקות)	
כריכת מסמכים רבים	
כן	

נתונים טכניים	מתח / תדירות / אמפר
רוחב כניסה	220-240 וולט זרם חילופין, 50/60 הרץ, 2.7 אמפר
קיבולת כריכה (מקסימום)	הספק
30 מ"מ / 300 גליונות (80 גרם למ"ר)	600 ואט
זמן חימום משוער	מימדים (גובהארוחבאעומק)
4 דקות	100 x 230 x 530 מ"מ
זמן צינון	משקל נטו
30-60 דקות	3.1 ק"ג
מחזורי כריכה	קיבולת כריכה
1-10 מחזורים / 1-2 דקות	הקיבולת המרבית לכריכה יכולה להיות מסמך יחיד (עד מקסימום של 300 גליונות) או מספר מסמכים, עד מקסימום של כ-300 גליונות.
צינון זמנית	לדוגמה:
נורה וצפוף	300 גליונות = 300 מקסימום
ממשק גורות LED	5 x 60 גליונות = 300 מקסימום
כן	15 x 15 גליונות = 150 מקסימום
ממשק LED	
כן	
חיסכון בחשמל / כיבוי אוטומטי	
כן (30 דקות)	
כריכת מסמכים רבים	
כן	

הוראות בטיחות חשובות



התראה: אנא קראו לפני השימוש ושימרו לעיון בעתיד. לשימוש במקומות סגורים בלבד.

בזמן הכריכה:

- חברו את המכשיר אל שקע חשמלי גיש.

- למניעת סכנת התחשמלות, אין להפעיל את המכשיר בקרבת מים; אין לשפוך מים על המכשיר, על הכבל החשמלי או על שקע החשמל.

אסור להניח לכבל החשמל להיות תלוי מעל ארונות או מדפים.

אסור להשתמש במכשיר אם נגרם נזק לכבל החשמל.

אסור לנסות לפתוח את המכשיר או לתקנו בכל דרך אחרת.

אסור לחרוג מהביצועים המוגדרים עבור המכשיר.

אסור לאפשר לידיים להשתמש במכשיר זה ללא השגחת מבוגר.

אסור לכלול בתוך כריכה עצמים חדים או עשויים ממתכת (לדוגמה: סיכות משרדיות, מהדקים משרדיים).

אסור לכרוך מסמכים הרגישים לחום (לדוגמה: כרטיסים, צילומי אולטראסאונד וכדומה).

אסור לגעת בלוח החימום בזמן הכריכה - לוח זה מגיע לטמפרטורות גבוהות מאוד.



הקפידו לוודא כי המכשיר עומד על משטח יציב.

הקפידו לבדוק רצועות נוספות והכינו את המכשיר לפני ביצוע כריכה סופית.

הקפידו לטלף סיכות משרדיות ופריטי מתכת אחרים לפני הכריכה.

הקפידו להרחיק את המכשיר ממקורות חום ומים.

הקפידו לכבות את המכשיר לאחר כל שימוש.

הקפידו לנתק את המכשיר מהחשמל כאשר הוא לא יהיה בשימוש למשך תקופה ארוכה.

הקפידו להשתמש בכריכות המיועדות לשימוש בהגדרות הנאותות.

הקפידו להרחיק את המכשיר מחיות מחמד בעת השימוש.

אסור לתת לכבל החשמל לגעת במשטחים החמים.

אחסון וניקוי

נתקו את המכשיר מהחשמל באמצעות שלילת השקע החשמלי. הניחו למכשיר להתקרר. ניתן לנתק את צידו החיצוני של המכשיר במטלית לכה. אין להשתמש בחומרים מסיסים או דליקים לצחצוח המכשיר.

A	מתג הפעלה/כיבוי (מאחור)	I	מנעול המכסה (2)
B	לחצן ההפעלה ונורת LED 	J	ערוץ הכריכה
C	קו עובי הכריכה	K	תמך המסמך
D	בחירת תזמון (הגדלה) 	L	ממשק משתמש מואר
E	בחירת תזמון (הקטנה) 	M	פתחי אוורור
F	לחצן בחירה/אישור (OK) 	N	מלחצי מסמך (כריכה)
G	בורר עובי/תזמון	O	רשת צינון
H	מכסה		

תכונות וטיפים

- יש להציב את המסמך בכריכה בגודל המתאים.
- לקבלת התוצאות הטובות ביותר, שיקלו הוספת עמודים ריקים, כדי למלא את הכריכה הטרמית במלואה.
- בדקו תמיד את הכריכה באמצעות כריכות טרמיות בגודל ועובי דומים לפני ביצוע הפעולה הסופית.
- ל-Helios יש מנגנון חימום זוויתי, כדי לוודא שהמסמך מיושר בצורה הנאותה עם תמך המסמך במהלך תהליך הכריכה.
- לקבלת התוצאות המיטביות, הפעילו ציוד מתכלה מבית חברת Fellowes®.
- כריכות טרמיות פועלות בצורה הטובה ביותר על סוגי נייר דקים ובלתי-מצופים. יש לנקוט בזהירות בעבודה עם ניירות עבים או מצופים, כדי להבטיח תוצאות מספקות.
- אם לא כל הגליונות הודבקו לגמרי לכריכה, ניתן לעבד שוב את המסמך כדי לשפר את התוצאה.
- הקפידו שכל הגליונות מיושרים היטב ונוגעים בשידירה הטרמית של הספר באמצעות הקשה על המסמך האסוף בתוך הכריכה, על משטח ישר. ניתן לעשות זאת גם לפני וגם אחרי תהליך הכריכה.

- פונקציית בדיקת המערכת**
כאשר המכשיר מופעל, הוא מבצע פונקציית בדיקת מערכת. לוח הבקרה מאיר נורות LED לפי התור, כדי לבדוק את פעולתן.
- פונקציית ההגנה מחום**
מלחצי המסמך מתפקדים כמגן מפני חום, ומונעים מהמפעילים את הסכנה שיגעו בטעות בלוח החימום.
- פונקציית הכיבוי האוטומטי**
אם המכשיר אינו פעיל במשך 30 דקות, פונקציית הכיבוי האוטומטי תציב את המכשיר במצב המתנה. נורת ההפעלה תהבהב בצבעי אדום וירוק. להפעלת המכשיר יש ללחוץ על לחצן ההפעלה.



1. ודאו כי המכשיר עומד על משטח יציב. ודאו שיש מספיק מקום מסביב למכונה לביצוע פעולה בטוחה.
2. בחרו את הכבל המתאים והתאימו אותו אל אספקת החשמל המתאימה. חברו את כבל החשמל אל שקע החשמל (הממוקם בצידו האחורי של המכשיר).
3. חברו את המכשיר אל שקע השמל'י נגיש. הפעילו את אספקת החשמל.
4. פיתחו את המכסה באמצעות שחרור תפסי הבטיחות שבצד הקדמי של המכסה.

כיצד לכרוך

5. הפעילו את החשמל (הממוקם מאחורי המכשיר).
6. נורת ההפעלה תהיה אדומה. להפעלת המכשיר יש ללחוץ על לחצן ההפעלה שעל לוח הבקרה. המכשיר יתחמם ונורת ה-LED האדומה תהבהב. כאשר המכשיר מוכן לבצע כריכה, הוא ישמיע 3 צפצופים ונורת ה-LED תעבור לצבע ירוק.
7. הכינו את המסמכים על ידי טעינתם לתוך הכריכות הטרמיות. לקבלת התוצאות המיטביות, אין להציב גליונות רבים מדי או מעטים מדי לתוך הכריכה. היעזרו בסקאלת עובי הכריכה כמדריך. המדריך מכיל בעוביים של 6 מ"מ. Helios 30 יקלוט מסמך יחיד או מספר מסמכים, עד עובי משולב של 30 מ"מ (בערך 300 גליונות / 80 גרם למ"ר).
8. מחזור הכריכה שנבחר מצוין באמצעות נורת ה-LED הכחולה. היעזרו בלחצני בחירת התזמון כדי לעלות ולרדת בסקאלה, במקרה הצורך. יש 10 אפשרויות בסקאלה. לדוגמה: עובי של המסמך 6 מ"מ = אפשרות 1 (עד 60 גליונות), עובי של המסמך 30 מ"מ = אפשרות 10 (עד 300 גליונות).
9. פיתחו את מלחצי המסמך (תכונת ההגנה מהחום), הציבו את המסמכים בתוך ערוץ הכריכה. הקפידו לוודא ששידרת הכריכה נוגעת בגוף החימום.
10. התחילו את מחזור הכריכה באמצעות לחיצה על הלחצן 'Select / OK'. נורת ה-LED הכחולה תתחיל להבהב ולהציג ספירה לאחור. עם השלמת המחזור תצפצף המכונה 3 פעמים. הנורה הכחולה תכבה.
11. המכשיר מצויד במגש צינון מובנה. ניתן למשוך אותו אחורה, מתוך המכשיר, ולמעלה, כדי לאפשר קבלת מסמכים גדולים יותר.
12. לאחר השלמת מחזור הכריכה, הוציאו את המסמכים מייד והציבו אותם על מגש הצינון או על משטח ישר, כדי לאפשר למסמך להתקרר. ניתן להסיר את המסמך מהמכשיר באמצע המחזור במקרה הצורך. במקרה כזה יש להיזהר - הדבק עלול להיות חם ונמס.

צריכים עוד עזרה?

תנו למומחים שלנו לעזור לך עם פיתרון לבעיה.

שירות לקוחות... www.fellowes.com

התקשרו תמיד אל חברת Fellowes לפני שתתקשרו עם מקום הרכישה; ראו את החלק האחורי לאיתור פרטים.



פתרון בעיות

בעיה	סיבה אפשרית	פתרון
נורת הכוח האדום אינה דולקת	המכשיר אינו מופעל	הפעילו את המכשיר במתג שמאחוריו, ליד כניסת הכבל, ובשקע החשמל
נורת הזמינות הירוקה לא דולקת לאחר תקופה ארוכה	המכשיר עומד במקום חם או לח	העבירו את המכשיר לאזור צונן ויבש יותר
גליזנות חופשיים שלא הודבקו	ייתכן שהכריכה עבה מדי	יש לעבד שוב את המסמכים, לוודא שהגליזנות נוגעים בשידרת הדבק באמצעות הקשה קלה על משטח ישר
	ייתכן שלא נבחרה אפשרות התזמון הנכונה	בדקו אם אפשרות התזמון הנכונה נבחרה ועבדו שוב את המסמך
גליזנות חופשיים וביניהם גליזנות שהודבקו	הכריכה קטנה מדי עבור מספר הגליזנות	בדקו אם מספר הגליזנות לעובי הכריכה ניתן לבחור בשידרה עבה יותר במקרה הצורך
	מחזור חימום ארוך במיוחד	בדקו אם אפשרות התזמון הנכונה נבחרה. הפקידו על הוצאת המסמך בהקדם
	ייתכן שלא נבחרה אפשרות התזמון הנכונה	
	מסמכים נותרו על לוח החימום לאחר שהמחזור הושלם	

אחריות כלל-עולמית

חברת **Fellowes** אחראית לכך שכל החלקים במכונת הכריכה חופשיים מפגמים חומריים ומפגמי עבודה למשך תקופה של שנתיים מיום רכישת המוצר על ידי הצרכן המקורי. אם רכיב כלשהו נמצא פגום במהלך תקופת האחריות, התרופה היחידה והבלעדית העומדת לרשותך תהיה תיקון או החלפה של הרכיב הפגום, כבחירתה של **Fellowes** ועל חשבונה. אחריות זו לא תקפה במקרה של שימוש לא הולם, שימוש לרעה או תיקון בלתי-מורשה. כל אחריות משתמעת, כולל לסחירות או להתאמה למטרה מסוימת, מוגבלת בזאת לפרק זמן המתאים למשך האחריות המוגדרת לעיל. בשום מקרה לא תהיה לחברת **Fellowes** חבות עקב נזקים נגרמים שניתנים לייחוס למוצר זה. אחריות זו מעניקה לך זכויות משפטיות ספציפיות. עשויות להיות לך זכויות נוספות, מעבר לתוכנה של אחריות זו. משך הזמן, התנאים והתניות של אחריות זו תקפים ברחבי העולם כולו, למעט כאשר מגבלות, גבולות, או תנאים אחרים נדרשים על פי החוק המקומי. לקבלת פרטים נוספים או לקבלת שירותים תחת אחריות זו, נא ליצור קשר עם **Fellowes** או עם המשווק שלכם.

רישום המוצר

תודה על רכישת מוצר מבית **Fellowes**. נא לבקר באתר www.fellowes.com/register כדי לרשום את המוצר שבידיכם ולהנות מחדשות על המוצר, משווק והצעות. ניתן למצוא את פרטי המוצר בלוחית הזיהוי, הממוקמת בצד האחורי או התחתון של המכשיר.

W.E.E.E.

מוצר זה מסווג כציוד חשמלי ואלקטרוני. במידה ויגיע המועד להשליך מוצר זה, אנא הקפידו לעשות זאת בהתאם להנחיות בנושא השלכת ציוד חשמלי ואלקטרוני (WEEE) (Waste Electrical And Electronic Equipment (WEEE) Directive) ותוך ציות לחוקים המקומיים הקשורים בהנחיה זו.



לקבלת מידע נוסף לגבי הנחיית **WEEE**, נא לבקר בכתובת www.fellowesinternational.com/WEEE



CUSTOMER SERVICE & SUPPORT

www.fellowes.com

Europe Freephone: 00800-1810-1810

Benelux: +31-(0)-13-458-0580

Deutschland: +49 (0)511 545489-0

France: +33 (0) 1 78 64 91 00

Italia: +39-071-730041

Polska: +48-(22)-2052110

España/Portugal: +34-91-748-05-01

United Kingdom: +44 (0) 1302 836836

Australia: 1800 33 11 77

Declaration of Conformity

Fellowes Ltd.

Unit 2 Ontario Drive, New Rossington, Doncaster, DN11 0BF, England declares that the product model Helios 30 conforms with the requirements of the Restriction of Hazardous Substances Directive (2011/65/EU), the Low Voltage Directive (2014/35/EU), the Electromagnetic Compatibility Directive (2014/30/EU), the WEEE directive (2012/19/EU), and below harmonized European EN Standards.

Safety: EN60950-1: 2006/A2:2013

EMC Standard: EN55014-1:2006+A1:2009+A2:2011

EN55014-2:1997+A1:2001+ A2:2008

EN61000-3-2:2014

EN61000-3-3:2013

Year Affixed: 16

Itasca, Illinois, USA
August 1, 2017

John Fellowes



1789 Norwood Avenue, Itasca, Illinois 60143 • 1-800-955-0959 • www.fellowes.com

© 2017 Fellowes, Inc. | Part# 403838 Rev C