

- DE Luftbefeuchter mit Hygrometer
- GB Air humidifier with hygrometer
- FR Humidificateur avec hygromètre
- NL Luchtbevochtiger met hygrometer



Art. 60025



Gebrauchsanweisung
Instruction Manual
Mode d'emploi
Gebruiksaanwijzing

Bitte sorgfältig lesen!
Please read carefully!
A lire attentivement s.v.p.!
A.u.b. zorgvuldig lezen!

DE Gebrauchsanweisung

1 Sicherheitshinweise.....	1
2 Wissenswertes.....	4
3 Anwendung.....	5
4 Verschiedenes.....	9
5 Garantie.....	12

GB Instruction Manual

1 Safety Information.....	13
2 Useful Information.....	16
3 Operating.....	17
4 Miscellaneous.....	21
5 Warranty.....	24

FR Mode d'emploi

1 Consignes de sécurité.....	25
2 Informations utiles.....	28
3 Utilisation.....	29
4 Divers.....	33
5 Garantie.....	36

NL Gebruiksaanwijzing





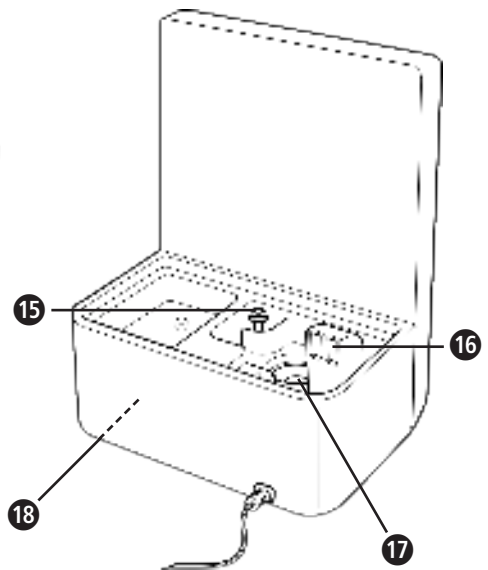
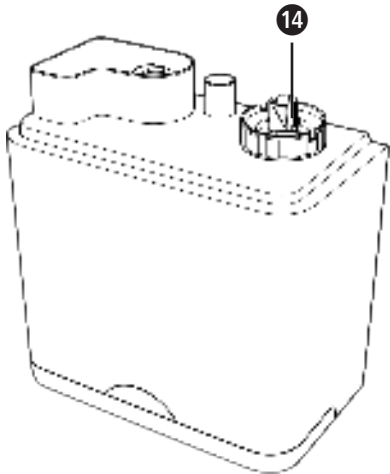
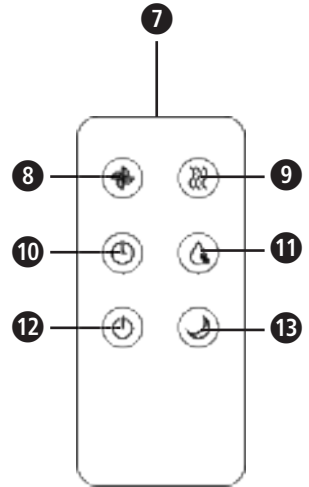
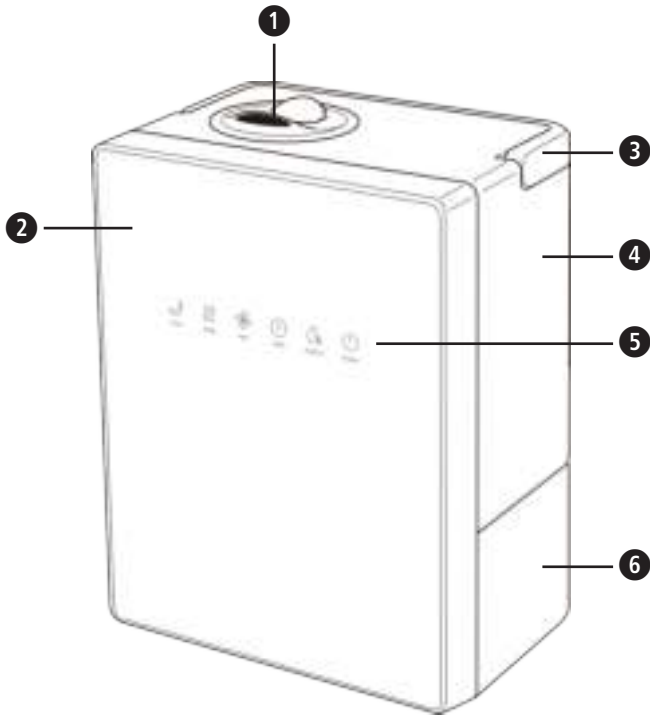

1 Veiligheidsmaatregelen.....	37
2 Wetenswaardigheden.....	40
3 Het Gebruik.....	41
4 Diversen.....	45
5 Garantie.....	48







Gerät und Bedienelemente Appareil et éléments de commande

Device and controls Toestel en bedieningselementen



- DE**
- 1 Vernebleraufsatz, drehbar
 - 2 Digitale Anzeige
 - 3 Tragegriff
 - 4 Wassertank
 - 5 Bedienfeld
 - 6 Basis
 - 7 Infrarot-LED
 - 8 Verneblerleistung wählen 
 - 9 Wärme 
 - 10 Vernebleraufzeit wählen 
 - 11 Luftfeuchtigkeit vorwählen 
 - 12 Ein-/Aus-Schalter 
 - 13 Nacht-Modus 
 - 14 Tankdeckel mit Filter
 - 15 Schwimmerschalter
 - 16 Luftauslass
 - 17 Ultraschallgeber
 - 18 Bodenschalter

- GB**
- 1 Vent outlet, turnable
 - 2 Digital display
 - 3 Handle
 - 4 Water tank
 - 5 Control panel
 - 6 Base
 - 7 Infrared LED
 - 8 Select atomiser level 
 - 9 Warmth 
 - 10 Select switch off time for humidifier 
 - 11 Select humidity 
 - 12 On-/Off-switch 
 - 13 Night mode 
 - 14 Tank cover with filter
 - 15 Floating switch
 - 16 Air vent
 - 17 Ultrasonic transducer
 - 18 Ground switch

- FR**
- 1 Embout de nébulisation, rotatif
 - 2 Affichage numérique
 - 3 Poignée de transport
 - 4 Réservoir d'eau
 - 5 Panneau de commande
 - 6 Base
 - 7 LED infrarouge
 - 8 Sélectionner la puissance du nébuliseur 
 - 9 Chauffage 
 - 10 Sélectionner la durée de fonctionnement du nébuliseur 
 - 11 Présélection de l'humidité de l'air 
 - 12 Interrupteur marche/arrêt 
 - 13 Mode Nuit 
 - 14 Couvercle du réservoir avec filtre
 - 15 Interrupteur à flotteur
 - 16 Sortie d'air
 - 17 Transducteur ultrasonique
 - 18 Interrupteur de masse

- NL**
- 1 Opzetstuk vernevelaar, draai-baar
 - 2 Digitale weergave
 - 3 Handvat
 - 4 Watertank
 - 5 Bedieningsveld
 - 6 Basis
 - 7 Infrarood-led
 - 8 Vernevelaarvermogen kiezen 
 - 9 Warmte 
 - 10 Vernevelaarlooptijd 
 - 11 Luchtvochtigheid voorselecteren 
 - 12 Aan-/uit-schakelaar 
 - 13 Nachtmodus 
 - 14 Tankdeksel met filter
 - 15 Vlotterschakelaar
 - 16 Luchtuitlaat
 - 17 Ultrasonische sensor
 - 18 Bodenschakelaar



WICHTIGE HINWEISE! UNBEDINGT AUFBEWAHREN!

Lesen Sie die Gebrauchsanweisung, insbesondere die Sicherheitshinweise, sorgfältig durch, bevor Sie das Gerät einsetzen und bewahren Sie die Gebrauchsanweisung für die weitere Nutzung auf. Wenn Sie das Gerät an Dritte weitergeben, geben Sie unbedingt diese Gebrauchsanweisung mit.

Zeichenerklärung



Diese Gebrauchsanweisung gehört zu diesem Gerät. Sie enthält wichtige Informationen zur Inbetriebnahme und Handhabung. Lesen Sie diese Gebrauchsanweisung vollständig. Die Nichtbeachtung dieser Anweisung kann zu schweren Verletzungen oder Schäden am Gerät führen.



WARNUNG

Diese Warnhinweise müssen eingehalten werden, um mögliche Verletzungen des Benutzers zu verhindern.



ACHTUNG

Diese Hinweise müssen eingehalten werden, um mögliche Beschädigungen am Gerät zu verhindern.



HINWEIS

Diese Hinweise geben Ihnen nützliche Zusatzinformationen zur Installation oder zum Betrieb.



Schutzklasse II

LOT LOT-Nummer



Hersteller



zur Stromversorgung

- Bevor Sie das Gerät an Ihre Stromversorgung anschließen, achten Sie darauf, dass die auf dem Typenschild angegebene Netzspannung mit der Ihres Stromnetzes übereinstimmt.
- Bei ungewöhnlichen Geräuschen oder Gerüchen oder anderen untypischen Verhaltensweisen benutzen Sie das Gerät nicht weiter und trennen Sie unverzüglich die Stromversorgung, um Feuer oder Unfälle zu vermeiden.
- Stecken Sie den Netzstecker nur in die Steckdose, wenn das Gerät ausgeschaltet ist.
- Schalten Sie das Gerät aus, bevor Sie die Stromversorgung trennen.
- Tragen, ziehen oder drehen Sie das Gerät nie am Netzkabel und klemmen Sie das Kabel nicht ein.
- Positionieren Sie das Netzkabel so, dass keine Stolpergefahr besteht und das Risiko einer Strangulation ausgeschlossen ist.
- Fassen Sie den Netzstecker nicht an, wenn Sie im Wasser stehen und fassen Sie den Stecker stets mit trockenen Händen an.
- Wenn die Netzanschlussleitung dieses Gerätes beschädigt wird, muss sie durch eine besondere Anschlussleitung ersetzt werden, die vom Hersteller oder seinem Kundendienst erhältlich ist.
- Benutzen Sie das Gerät nicht, wenn das Gerät oder das Zuleitungskabel beschädigt ist, wenn es nicht einwandfrei funktioniert, wenn es herunter oder ins Wasser gefallen war.
- Halten Sie das Gerät einschließlich des Netzkabels von heißen Oberflächen fern.
- Wenn das Netzkabel beschädigt ist, darf es nur durch **MEDISANA**, einen autorisierten Fachhändler oder durch eine entsprechend qualifizierte Person ersetzt werden, um Gefährdungen zu vermeiden.

für besondere Personen

- Dieses Gerät kann von Kindern ab 8 Jahren und darüber sowie von Personen mit verringerten physischen, sensorischen oder mentalen Fähigkeiten oder Mangel an Erfahrung und Wissen benutzt werden, wenn sie beaufsichtigt oder bezüglich des sicheren Gebrauchs des Gerätes unterwiesen wurden und die daraus resultierenden Gefahren verstehen.

- Kinder dürfen nicht mit dem Gerät spielen.
- Im Falle einer allergischen Atemwegserkrankung halten Sie vor Anwendung des Gerätes Rücksprache mit Ihrem Hausarzt.
- Sprechen Sie mit Ihrem Arzt, wenn bei Gebrauch gesundheitliche Beschwerden auftreten sollten. Stellen Sie in diesem Fall sofort die Benutzung des Gerätes ein.

für den Betrieb des Gerätes

- Das Gerät ist nicht für den kommerziellen Gebrauch bestimmt.
- Benutzen Sie das Gerät nur entsprechend seiner Bestimmung laut Gebrauchsanweisung. Bei Zweckentfremdung erlischt der Garantieanspruch.
- Halten Sie Tiere vom Gerät fern.
- Stellen Sie das Gerät zum Gebrauch auf eine feste, feuchtigkeitsunempfindliche und ebene Fläche, so dass es nicht kippen kann.
- Setzen Sie das Gerät nicht direktem Sonnenlicht aus und stellen Sie es nicht in der Nähe von Wärmequellen auf.
- Platzieren Sie das Gerät mindestens 2 m entfernt von TV- und Radiogeräten, um Interferenzen zu vermeiden.
- Greifen Sie nicht nach einem Gerät, das ins Wasser gefallen ist. Ziehen Sie sofort den Netzstecker.
- Betreiben Sie das Gerät nicht, wenn der Wassertank keine oder zu wenig Flüssigkeit enthält. Das Wasser im Tank darf nicht gefroren oder heiß sein.
- Blockieren Sie niemals den Nebelauslass bzw. die Luftaustrittsöffnung.
- Vergewissern Sie sich stets, dass beim Transport, Befüllen und Entleeren des Wassertanks das Gerät ausgeschaltet und der Netzstecker gezogen sind.
- Stecken Sie keine metallischen Gegenstände in das Produkt.
- Schalten Sie alle Funktionen nach dem Gebrauch aus und ziehen Sie den Stecker aus der Steckdose.
- Halten Sie die Belüftungsschlitze auf der Unterseite des Gerätes frei von Staub und Verunreinigungen.



Bei elektrischen Geräten beachten Sie bitte besonders:



Verwenden Sie das Gerät nur in geschlossenen Räumen!

für Wartung und Reinigung

- Sie selbst dürfen an dem Gerät nur Reinigungsarbeiten ausführen. Im Falle von Störungen reparieren Sie das Gerät nicht selbst, da dadurch jeglicher Garantieanspruch erlischt. Fragen Sie Ihren Fachhändler und lassen Sie Reparaturen nur vom **MEDISANA** Service durchführen.
- Reinigung und Benutzer-Wartung dürfen nicht von Kindern ohne Beaufsichtigung durchgeführt werden.
- Zerlegen Sie das Gerät nicht - es besteht Feuergefahr und die Gefahr eines elektrischen Schlages.
- Tauchen Sie das Gerät nicht in Wasser oder andere Flüssigkeiten.
- Sollte dennoch einmal Flüssigkeit in das Gerät gelangen, ziehen Sie sofort den Netzstecker.
- Bewahren Sie das Gerät in trockener Umgebung auf.
- Wenn das Wasser nicht regelmäßig erneuert und der Wassertank nicht regelmäßig und gründlich gereinigt wird, können sich Mikroorganismen im Wasserbehälter vermehren, in die Umgebungsluft gelangen und ein ernsthaftes Gesundheitsrisiko darstellen.

2 Wissenswertes

2.1 Bitte prüfen Sie zunächst, ob das Gerät vollständig ist und keinerlei Beschädigung aufweist. Im Zweifelsfalle nehmen Sie das Gerät nicht in Betrieb und wenden Sie sich an Ihren Händler oder an Ihre Servicestelle.

Lieferumfang und Verpackung

Zum Lieferumfang gehören:

- 1 **MEDISANA** Luftbefeuchter **AH 675** inkl. Fernbedienung
- 1 Batterie CR2025 für Fernbedienung
- 1 Gebrauchsanweisung



Verpackungen sind wiederverwendbar oder können dem Rohstoffkreislauf zurückgeführt werden. Bitte entsorgen Sie nicht mehr benötigtes Verpackungsmaterial ordnungsgemäß. Sollten Sie beim Auspacken einen Transportschaden bemerken, setzen Sie sich bitte sofort mit Ihrem Händler in Verbindung.



WARNUNG

Achten Sie darauf, dass die Verpackungsfolien nicht in die Hände von Kindern gelangen. Es besteht Erstickungsgefahr!

**2.2
Ultra-
schall-
techno-
logie**

Zu trockene Raumluft erhöht die Anfälligkeit für Infektions- und Atemwegserkrankungen und führt zu Müdigkeit und Konzentrationsschwäche. Gesunde Luft sollte eine relative Luftfeuchtigkeit von 40 bis 55 % haben. Die geräuscharme und energiesparende Ultraschalltechnologie des Luftbefeuchters verwandelt Wasser durch Schwingungen in feinsten Nebel, der den Feuchtigkeitsgrad der Luft erhöht. Dies verbessert die Luftqualität und beugt einer Austrocknung der Schleimhäute und der Haut vor.



ACHTUNG

Ein zu intensiver Betrieb kann zu einer Übersättigung der Raumluft mit Feuchtigkeit führen, die sich an Wänden, Fenstern und Gegenständen im Raum niederschlagen kann. Überprüfen Sie deshalb regelmäßig, dass der Wert der relativen Luftfeuchtigkeit 55 % nicht übersteigt.

3 Anwendung



ACHTUNG

Stellen Sie sicher, dass der Luftbefeuchter kippstabil auf einer feuchtigkeitsunempfindlichen Oberfläche betrieben wird. Insbesondere bei Betrieb mit mineralstoffhaltigem Wasser kann es zu Niederschlägen / Ablagerungen kommen. Achten Sie darauf, dass der austretende Nebel nicht auf andere elektrische Geräte, Möbel oder Wände gerichtet ist.

**3.1
Befüllen
des
Wasser-
tanks**

Das Gerät sollte für eine halbe Stunde bei Raumtemperatur stehengelassen werden, bevor Sie es das erste Mal einschalten. Das Gerät sollte zudem nur befüllt werden, wenn es auf einem ebenen, stabilen Untergrund steht und nicht kippen kann. Dabei muss der vorstehende Stift des Bodenschalters 18 die Standfläche berühren und den Schalter aktivieren.

1. Entfernen Sie den Verneblersatz 1 und heben Sie den Wassertank 4 an.

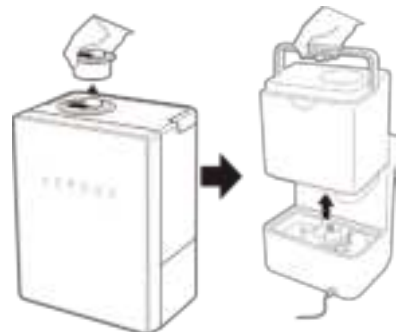

3.1 Befüllen des Wassertanks

2. Drehen Sie den Tankdeckel mit Filter **14** gegen den Uhrzeigersinn ab und befüllen Sie den Wassertank **4** mit frischem Trinkwasser oder destilliertem Wasser.
Maximale Füllmenge: ca. 5,2 Liter.

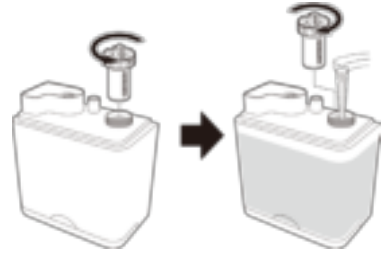

3. Wenn Sie eine wasserlösliche Aromaessenz verwenden möchten, geben Sie 5 Tropfen der Essenz in den voll gefüllten Wassertank **4**. Wenn Sie die Aromaessenz mit in den Wassertank geben, kann sich während des Gebrauchs rund um das Gerät Niederschlag bilden. Aromaessenzen können Sie über den Handel beziehen. Beachten Sie die Herstellerhinweise.
4. Drehen Sie den Tankdeckel mit Filter **14** wieder auf und setzen Sie den Wassertank **4** wieder auf das Gerät und bringen Sie den Vernebleraufsatz **1** wieder an.



ACHTUNG

Verwenden Sie für den Betrieb des Gerätes nur frisches Trinkwasser. Bei hartem kalkhaltigen Wasser haben Sie auch die Möglichkeit, demineralisiertes Wasser zu nutzen. Reinigen Sie das Gerät regelmäßig und befreien es von Kalk und anderen Ablagerungen, um seine Funktionsfähigkeit zu erhalten.

Betreiben Sie das Gerät niemals, wenn der Wassertank leer ist!

5. Stecken Sie den Netzstecker in eine Steckdose. Das Gerät ist nun betriebsbereit.

3.2 Batteriewechsel (Fernbedienung)

Bevor Sie das Gerät in Betrieb nehmen können, müssen Sie ggf. den Isolationsstreifen aus dem Batteriefach der Fernbedienung ziehen.

Wenn der Luftbefeuchter nicht mehr auf die Fernbedienung reagiert, muss die Batterie gewechselt werden. Drücken Sie die Arretierung in Pfeilrichtung und ziehen Sie die Batteriehalterung heraus. Tauschen Sie die verbrauchte gegen eine neue Batterie (CR 2025 Lithium Batterie), achten Sie dabei auf korrekte Polarität ("+" nach oben). Schieben Sie die Batteriehalterung wieder herein, bis sie hörbar einrastet.













WARNUNG - BATTERIE-SICHERHEITSHINWEISE

- Batterien nicht auseinandernehmen!
- Batterie- und Gerätekontakte vor dem Einlegen bei Bedarf reinigen!
- Erschöpfte Batterien umgehend aus dem Gerät entfernen!
- Erhöhte Auslaufgefahr, Kontakt mit Haut, Augen und Schleimhäuten vermeiden! Bei Kontakt mit Batteriesäure die betroffenen Stellen sofort mit reichlich klarem Wasser spülen und umgehend einen Arzt aufsuchen!
- Sollte eine Batterie verschluckt worden sein, ist sofort ein Arzt aufzusuchen!
- Legen Sie Batterie korrekt ein, beachten Sie die Polarität!
- Halten Sie das Batteriefach verschlossen!
- Batterie bei längerer Nichtverwendung aus dem Gerät entfernen!
- Batterien von Kindern fernhalten!
- Batterien nicht wiederaufladen! Explosionsgefahr!
- Nicht kurzschließen! Explosionsgefahr!
- Nicht ins Feuer werfen! Explosionsgefahr!
- Lagern Sie ungebrauchte Batterien in der Verpackung und nicht in der Nähe von metallischen Gegenständen, um einen Kurzschluss zu vermeiden!

**3.3
Ge-
brauch**

1. Drücken Sie kurz die Taste **12** auf der Fernbedienung oder auf dem Bedienfeld **5** des Gerätes, um das Gerät einzuschalten.
2. Die Taste am Gerät bzw. die Taste **8** auf der Fernbedienung haben folgende Funktion:
1 x drücken (1 querliegender Balken wird angezeigt) :
 niedrige Leistungsstufe = wenig Nebel
2 x drücken (2 querliegende Balken werden angezeigt) :
 mittlere Leistungsstufe = mittlere Menge Nebel
3 x drücken (3 querliegende Balken werden angezeigt) :
 hohe Leistungsstufe = viel Nebel.
 Die digitale Anzeige **2** zeigt die jeweils eingestellte Stufe in Form von 1 bis 3 Balken an.
3. Mittels der Taste **11** auf der Fernbedienung oder dem Bedienfeld **5** können Sie die gewünschte relative Luftfeuchtigkeit im Bereich von 40% bis 75% vorgeben. Jeder Druck auf die Taste verändert die Vorgabe um 5%. Die Anzeige **2** zeigt den eingestellten Wert kurze Zeit blinkend an, danach wechselt die Anzeige zur Darstellung der aktuellen Luftfeuchte. Das Gerät schaltet nun je nach Einstellung die Vernebelung an oder aus, um den gewünschten Vorgabewert zu erreichen / zu halten.

3.3 Ge- brauch

4. Drücken Sie während der Verneblung die Taste  am Gerät bzw. die Taste **10**  auf der Fernbedienung, damit der Vernebler sich nach einer bestimmten Zeit (1 bis 9 Stunden) automatisch ausschaltet. Die eingestellte Zeitvorgabe blinkt für kurze Zeit in der Anzeige **2**.
5. Die Taste  bzw. **9**  dient zur Aktivierung und Deaktivierung der Wärme. Bei eingeschalteter Wärmefunktion wird das Wort "Hybrid" in der Anzeige **2** dargestellt und erwärmter Nebel erzeugt.
6. Drehen Sie die Position des äußeren bzw. inneren Kreises des Vernebleraufsatzes **1**, um die Richtung des Nebels zu verändern bzw. einzustellen.
7. Drücken Sie die Taste  am Gerät bzw. die Taste **13**  auf der Fernbedienung, um zum Nacht-Modus zu gelangen. Das  - Symbol erscheint in der Anzeige, die wiederum nach 5 Sekunden erlischt. Die Verneblung läuft weiter, während die Anzeige abgeschaltet wird. Erneutes Drücken der  - Taste schaltet die Anzeige kurzfristig wieder ein. Wird nun ein weiteres Mal die  - Taste betätigt, schalten Sie den Nacht-Modus wieder aus.
8. Durch Druck auf **12**  auf der Fernbedienung oder  auf dem Bedienfeld **5** des Gerätes schalten Sie den Vernebler wieder aus. Die Verneblung stoppt unmittelbar, allerdings läuft der Ventilator noch für ca. 30 Sekunden nach.



HINWEISE:

- Wird bei normalem Betrieb oder im Nacht-Modus eine Taste berührt bzw. gedrückt, so wird zunächst der Status der entsprechenden Funktion angezeigt. Erst mit den weiteren Tastenberührungen wird die Funktion verändert. Ausnahme ist die  - Taste.
- Das Gerät besitzt eine Speicherfunktion. Wenn Sie das Gerät einschalten, läuft es automatisch mit den zuletzt genutzten Einstellungen für Leistungsstufe und Feuchtigkeitswert an.
- Befindet sich zu wenig Wasser im Tank oder ist der Tank nicht korrekt eingesetzt oder das Gerät auf einer unebenen Fläche platziert, so dass der Bodenschalter **18** auslöst, leuchtet ein rotes Warnlicht auf und das Gerät stoppt die Verneblung.

- 3.4 Nach dem Gebrauch**
1. Schalten Sie das Gerät aus und ziehen Sie den Netzstecker aus der Steckdose.
 2. Nehmen Sie den Vernebleraufsatz **1** und den Wassertank **4** ab. Gießen Sie das Restwasser aus. Spülen Sie den Tank mit Frischwasser aus.
 3. Trocknen Sie den Wassertank und ggf. den Vernebleraufsatz mit einem weichen, saugfähigen Tuch ab.
 4. Bei längerem Nichtgebrauch: Entfernen Sie auch das restliche Wasser aus der Basis **6**, indem Sie diese über einem Waschbecken auskippen. **ACHTUNG! Dabei darf kein Wasser in den Luftauslass **16** gelangen!** Restfeuchtigkeit können Sie mit einem weichen, saugfähigen Tuch aufnehmen.

- 3.5 Fehler und Behebung**
- *Ungewöhnlicher Geruch:*
Verschmutztes oder abgestandenes Wasser, Tank reinigen und frisch befüllen.
 - *Ungewöhnliches Geräusch:*
Zu wenig Wasser im Tank, Wasser nachfüllen / Gerät steht auf keiner festen Fläche - auf stabile und ebene Fläche stellen.

Falls sich ein Fehler auf die beschriebene Art nicht beseitigen lässt, setzen Sie sich mit Ihrem Servicecenter in Verbindung.

4 Verschiedenes

- 4.1 Reinigung und Pflege**
- Bei täglichem Betrieb empfehlen wir Ihnen, das Gerät mindestens alle drei Tage gründlich zu reinigen. Das Gerät und den Tank bei längerem Nichtbenutzen entleeren, um Verkeimung/Veralgung von vornherein vorzubeugen. Ab und zu mit Alkohol desinfizieren. Reinigen Sie das Gerät auch vor und nach längeren Aufbewahrungszeiten.
 - Bevor Sie das Gerät reinigen, vergewissern Sie sich, dass das Gerät ausgeschaltet und der Netzstecker aus der Steckdose gezogen ist.
 - Nehmen Sie den Wassertank **4** vom Gerät ab und entleeren Sie ihn.
 - Reinigen Sie das Gerät äußerlich mit einem feuchten, weichen Tuch.
 - Benutzen Sie keine aggressiven Substanzen, wie z. B. Scheuermilch oder andere Mittel für die Reinigung. Das könnte die Oberfläche angreifen und die Vernebelung verringern.
 - Den Wassertank können Sie mit heißem Wasser (>65 °C) oder einem mindestens 75-%igen Alkohol gründlich ausspülen. Die Verneblerkammer mit dem Ultraschallgeber **17** reinigen Sie mittels eines in Alkohol getränkten Tuches und eines Wattestäbchens. Achten Sie darauf, dass kein Wasser in das Geräteinnere gelangt.

4.1 Reini- gung und Pflege

- Der Ultraschall-Geber ⑰ ist das empfindlichste Bauteil des Gerätes. Es ist wichtig, dass er sauber gehalten und pfleglich behandelt wird. Verwenden Sie z. B. einen Reinigungspinsel, um die Auslässe von Ablagerungen und Schmutzpartikeln zu befreien. Verwenden Sie zur Reinigung des Ultraschall-Gebers keinesfalls metallische Hilfsmittel.
- Achten Sie darauf, dass Zuleitung und Stecker nicht durch Staub oder Schmutz verunreinigt sind, um elektrische Störungen zu vermeiden.
- Wenn Sie das Gerät längere Zeit nicht benutzen, entleeren Sie das restliche Wasser aus dem Wassertank ④ und trocknen das Gerät ab.
- Lagern Sie das Gerät an einem trockenen, kühlen Platz, am besten in der Originalverpackung.
- Bewahren Sie die Verschlusskappe des Wassertanks lose auf, um ein Verkleben oder Festhaften der Dichtungsmanschette zu vermeiden.

4.2 Filter reinigen

Das Filterelement besitzt innenliegende Keramikugeln. Spülen Sie diese unter fließendem, warmem Wasser ab. Haben Sie das Gerät längere Zeit nicht benutzt, können Sie diese auch herausnehmen, einzeln abspülen, gut trocknen lassen und wieder einsetzen.

Die Filterkartusche kann gegen den Uhrzeigersinn vom Tankdeckel abgeschraubt und ausgetauscht werden.

Abhängig vom verwendeten Wasser sollte die Kartusche spätestens nach 6 Monaten gewechselt werden.



4.3 Ent- kalkung

Eventuelle Kalkreste können Sie durch ein mildes Entkalkungsmittel (Zitronensäure) entfernen:

1. Entnehmen Sie den Filter.
2. Rühren Sie das Entkalkungsmittel nach Herstellerangaben an.
3. Gießen Sie eine kleine Menge in die Tankkammer und lassen es dort einige Minuten einwirken.
4. Gießen Sie das Entkalkungsmittel aus und spülen Sie einige Male mit klarem Wasser nach. **ACHTUNG! Dabei darf kein Wasser in den Luftauslass ⑱ gelangen!** Achten Sie darauf, dass sich kein Entkalkungsmittel mehr im Gerät befindet.

4.4 Hinweis zur Entsorgung Dieses Gerät darf nicht zusammen mit dem Hausmüll entsorgt werden. Jeder Verbraucher ist verpflichtet, alle elektrischen oder elektronischen Geräte, egal, ob sie Schadstoffe enthalten oder nicht, bei einer Sammelstelle seiner Stadt oder im Handel abzugeben, damit sie einer umwelt-schonenden Entsorgung zugeführt werden können. Wenden Sie sich hinsichtlich der Entsorgung an Ihre Kommunalbehörde oder Ihren Händler.



Entnehmen Sie die Batterie (Fernbedienung), bevor Sie das Gerät entsorgen. Werfen Sie verbrauchte Batterien nicht in den Hausmüll, sondern in den Sondermüll oder in eine Batterie-Sammelstation im Fachhandel.

4.5 Technische Daten	Name und Modell	: MEDISANA Luftbefeuchter AH 675
	Stromversorgung	: 220-240V~ 50/60Hz
	Leistung	: max. 116 W
	Tankinhalt	: ca. 5.200 ml
	Vernebler-Kapazität	: kalter Nebel max. ca. 300 ml/h / warmer Nebel max. ca. 400 ml/h
	Laufzeit	: maximal ca. 9 Stunden über den Timer maximal ca. 23 Stunden bei minimaler Einstellung
	Abmessungen	: ca. 28 x 22 x 35 cm
	Gewicht	: ca. 2,4 kg
	Anschlusskabellänge	: ca. 150 cm
	Lagerbedingungen	: sauber und trocken, bei +10°C bis +40°C
	Artikel Nr.	: 60025
	EAN Nummer	: 40 15588 60025 8
	Zubehörteile	: Ersatzfilter, Artikel Nr. 60026 EAN 40 15588 60026 5



Im Zuge ständiger Produktverbesserungen behalten wir uns technische und gestalterische Änderungen vor.

Die jeweils aktuelle Fassung dieser Gebrauchsanweisung finden Sie unter www.medisana.com

**Garantie-
und
Reparatur-
bedingungen**

Bitte wenden Sie sich im Garantiefall an Ihr Fachgeschäft oder direkt an die Servicestelle. Sollten Sie das Gerät einschicken müssen, geben Sie bitte den Defekt an und legen eine Kopie der Kaufquittung bei.
Es gelten dabei die folgenden Garantiebedingungen:

1. Auf **MEDISANA** Produkte wird ab Verkaufsdatum eine Garantie für 3 Jahre gewährt. Das Verkaufsdatum ist im Garantiefall durch Kaufquittung oder Rechnung nachzuweisen.
2. Mängel infolge von Material- oder Fertigungsfehlern werden innerhalb der Garantiezeit kostenlos beseitigt.
3. Durch eine Garantieleistung tritt keine Verlängerung der Garantiezeit, weder für das Gerät noch für ausgewechselte Bauteile, ein.
4. Von der Garantie ausgeschlossen sind:
 - a. alle Schäden, die durch unsachgemäße Behandlung, z.B. durch Nichtbeachtung der Gebrauchsanweisung, entstanden sind.
 - b. Schäden, die auf Instandsetzung oder Eingriffe durch den Käufer oder unbefugte Dritte zurückzuführen sind.
 - c. Transportschäden, die auf dem Weg vom Hersteller zum Verbraucher oder bei der Einsendung an die Servicestelle entstanden sind.
 - d. Zubehörteile, die einer normalen Abnutzung unterliegen.
5. Eine Haftung für mittelbare oder unmittelbare Folgeschäden, die durch das Gerät verursacht werden, ist auch dann ausgeschlossen, wenn der Schaden an dem Gerät als ein Garantiefall anerkannt wird.

 **MEDISANA GmbH**
Jagenbergstraße 19
41468 NEUSS
DEUTSCHLAND
E-Mail: info@medisana.de
Internet: www.medisana.de

Die Service-Adresse finden Sie auf dem separaten Beilageblatt.



IMPORTANT INFORMATION! RETAIN FOR FUTURE USE!

Read the instruction manual carefully before using this device, especially the safety instructions, and keep the instruction manual for future use. Should you give this device to another person, it is vital that you also pass on these instructions for use.

Explanation of symbols



This instruction manual belongs to this device. It contains important information about starting up and operation. Read the instruction manual thoroughly. Non-observance of these instructions can result in serious injury or damage to the device.



WARNING

These warning notes must be observed to prevent any injury to the user.



CAUTION

These notes must be observed to prevent any damage to the device.



NOTE

These notes give you useful additional information on the installation and operation.



Protection category II

LOT LOT number



Manufacturer



Power supply

- Before connecting the device to your power supply, please ensure that the supply voltage stated on the rating plate is compatible with your mains supply.
- If unusual noises or smells are noticed or if the device shows other atypical behavior, stop using it and immediately disconnect the power supply to prevent fire or accidents.
- Only connect the mains plug to the wall socket when the device is switched off.
- Switch the device off prior to disconnecting the power.
- Never carry, pull or turn the device by the electricity cable and do not squeeze the cable.
- Position the mains cable so as to avoid the danger of falling and that the risk of strangulation is completely excluded.
- Do not touch the mains plug when you are standing in water and always take hold of the plug with dry hands.
- If the mains cable of this device is damaged, it needs to be replaced by a special mains cable, which is available from the manufacturer or its customer service.
- Do not use the device if it or the power supply cable is damaged, if it does not work properly or if it has been dropped or fallen into water.
- Keep the device and its power cable away from hot surfaces.
- If the power supply cable is damaged, it may only be replaced by **MEDISANA**, an authorised dealer or by qualified personnel. In order to prevent hazards, always send the unit in to the service centre.

For special people

- This appliance can be used by children aged from 8 years and above and persons with reduced physical, sensory or mental capabilities or lack of experience and knowledge if they have been given supervision or instruction concerning use of the appliance in a safe way and understand the hazards involved.
- Children shall not play with the appliance.

- In the event of an allergic respiratory problem, consult your doctor before using the appliance.
- Should you experience medical complaints during use talk to your doctor. Should this be the case, stop using the device immediately.

Operating the device

- The device is not determined for commercial use.
- Only use the device for its intended use as in the instruction manual. If misused, all guarantee rights shall become null and void.
- Keep pets away from the device.
- Place the device on a firm, floor area which is insensitive to moisture when in use so that it cannot tip over.
- Keep the device away from direct sunlight and heat sources.
- Place the appliance at least 2 meters away from TV or radio devices to avoid interferences.
- Do not take hold of a device if it falls into water. Unplug the mains cable immediately.
- Do not use the device if the water tank is empty or does not contain enough liquid. The water inside the tank must not be frozen or hot.
- Never block the mist or the air outlet.
- Always make sure that the device is switched off and unplugged from the socket when transporting, filling and emptying the water tank.
- Never insert metallic objects into the appliance.
- Switch off all functions after use and remove the plug from the mains supply.
- Keep the ventilation slits on the underside of the unit free of dust and impurities.

Please note the following in particular concerning electrical equipment:



Only use the unit in enclosed spaces!



Maintenance and cleaning

- You may only clean the device yourself. If the device malfunctions do not repair it yourself as this leads to the automatic expiry of all guarantee rights. Ask your specialist dealer and have repairs carried out by the **MEDISANA** service.
- Cleaning and user maintenance shall not be made by children without supervision.
- Do not disassemble the device - there is danger of electric shock and fire.
- Do not immerse the device in water or other fluids.
- If, nonetheless, liquid should penetrate the device, unplug the mains cable immediately.
- Store the unit in a dry place.
- If the water is not renewed and the water tank is not thoroughly cleaned on a regularly base, microorganisms may breed inside the water tank and may get into the ambient air, which is a serious health risk.

2 Useful Information

2.1 Please check first of all that the device is complete and is not damaged in any way. In case of doubt, do not use the appliance and contact your supplier or your service centre.

Scope of delivery and packaging

The following parts are included:

- 1 **MEDISANA** air humidifier **AH 675** incl. remote control
- 1 Battery CR2025 for remote control
- 1 Instruction manual



The packaging can be reused or recycled. Please dispose properly of any packaging material no longer required. If you notice any transport damage during unpacking, please contact your supplier without delay.



WARNING

Please ensure that the polythene packing is kept away from the reach of children! Risk of suffocation!

**2.2
Ultra-
sound
techno-
logy**

Very dry air increases susceptibility to infection and respiratory diseases and leads to fatigue and lack of concentration. Healthy air should have a relative atmospheric humidity of 40 to 55 %. The quiet, energy-saving ultrasound technology of the personal humidifier uses oscillation to convert water into a fine mist that increases the moisture level of the air. This improves the air quality and prevents the mucous membranes and skin from drying out.



CAUTION

Over-intensive operation can result in saturating the room with moisture, which can affect the walls, windows and objects in the room. Therefore, check that the level of relative air humidity does not exceed 55%.

3 Operating



CAUTION

Make sure that the MEDISANA air humidifier is operated on a surface which is resistant to water, and that it cannot tip over. In particular, when operated with mineralised water, condensation / residues may be produced. Make sure that the mist being issued is not directed towards electronic appliances, furniture or walls.

**3.1
Filling
the
water
tank**

Before you switch on the device for the first time, leave it for half an hour at room temperature. Also the device should only be filled up if it is placed on a level and stable surface and can not tip over. The protruding pin of the ground switch 18 must touch the base and activate the switch.

1. Remove the vent outlet 1 and lift the water tank 4.

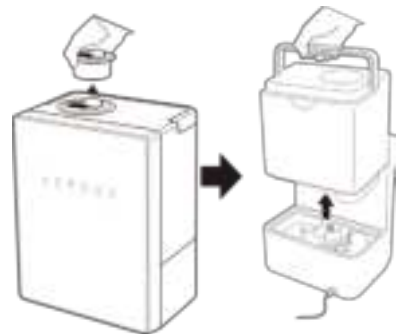

3.1 Filling the water tank

2. Unscrew the tank cover with filter 14 in anti-clockwise direction and fill the water tank 4 with fresh drinking water or distilled water. Maximum capacity approx. 5.2 litres.

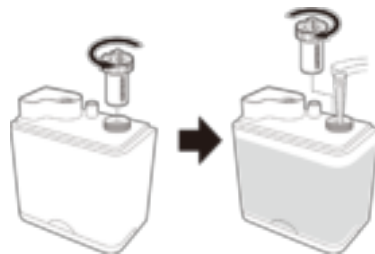

3. If you wish to use a water-soluble aroma essence, add 5 drops of the essence to the fully filled water tank 4. If you add the aroma essence to the water tank, sediment may form around the device during use. Aroma essences are commercially available. Follow the manufacturers instructions.
4. Screw the tank cover with filter 14 back onto the thread and place the water tank 4 back on the appliance and reinstall the vent outlet 1.



CAUTION

Only use fresh drinking water in the device. You can also use demineralised water, if the water is very hard and calciferous. Clean the device at regular intervals and remove lime and other deposits, to maintain its efficiency. Never operate the device when the water tank is empty.

5. Insert the mains plug into a wall socket. The device is now ready for operation.









3.2 Changing the battery (remote control)

Before you can use the device, you may need to remove the insulation foil from the battery compartment of the remote control. If the air humidifier no longer responds to the remote control, the battery needs to be replaced. Press the locking tab in the direction of the arrow and pull out the battery holder. Replace the used battery with a new one (CR 2025 lithium battery). Make sure, that the polarity is correct (“+” facing upwards). Slide the battery holder all the way back in, until it clicks into place.





















WARNING - BATTERY SAFETY INFORMATION

- Do not disassemble batteries!
- Clean the battery and device contacts if necessary before putting in the battery!
- Remove discharged batteries from the device immediately!
- Increased risk of leakage, avoid contact with skin, eyes and mucous membranes! If battery acid comes in contact with any of this parts, rinse the affected area with copious amounts of fresh water and seek medical attention immediately!
- If a battery has been swallowed seek medical attention immediately!
- Only replace with a battery of the same type!
- Insert the battery correctly, observing the polarity!
- Keep the battery compartment well sealed!
- Remove the battery from the device if it is not going to be used for an extended period!
- Keep batteries out of children's reach!
- Do not attempt to recharge batteries! There is a danger of explosion!
- Do not short circuit! There is a danger of explosion!
- Do not throw into a fire! There is a danger of explosion!
- Keep unused batteries in their packaging away from metal objects in order to prevent short circuiting!



- 3.3 Use**
1. Briefly press the button **12**  on the remote control or  on the control panel **5** of the device to switch on the appliance.
 2. The button  on the device resp. the button **8**  on the remote control enable the following functions:
Press 1x (1 transverse bar is displayed ) :
 low level = little mist
Press 2x (2 transverse bars are displayed ) :
 medium level = medium quantity of mist
Press 3x (3 transverse bars are displayed ) :
 high level = a lot of mist.
 The digital display **2** indicates the current adjusted level in form of 1 to 3 bars.
 3. You may preset the desired air humidity with the button **11**  on the remote control or the button  on the control panel **5** in the range of 40% to 75%. Each press of the button changes the value by 5%. The display **2** indicates the adjusted value flashing for a short time, afterwards it will proceed to the current air humidity indication. Depending on the setting, the device now switches the nebulization on or off in order to achieve / maintain the desired preset value.

3.3
Use

4. During nebulization, press button  on device or button  on the remote control to activate the automatic switch off function of the device. The adjusted preset time (1 to 9 hours) shortly flashes in the display .
5. The button  resp.   activates / deactivates the warmth function. With activated warmth function “Hybrid” appears in the display  and the device will nebulize warm mist.
6. Turn the vent outlet  to change the direction of mist output.
7. Press the button  on the device resp. the button   on the remote control to activate the night-mode. The  - symbol appears in the display, but will go off after 5 seconds. The nebulization continues while the display will be switched off. Press the  -button to switch on the display again shortly and press the  - button another time to deactivate the night-mode.
8. Press the button   on the remote control or  on the control panel  of the device to switch off the nebulization. It will stop immediately, but the fan of the device is still running for about 30 seconds.



NOTES:

- If you touch or press a button during normal operation or during night-mode, the current state of the function will be displayed first. You may change the function with further presses only. An exception to this is the  - button.
- The device features a memory function. If you switch on the appliance, it will start running using the last adjusted settings for level and humidity value.
- If too less water is in the tank or if the tank is not correctly mounted or the appliance is placed on an uneven area (so that the ground switch  is triggered), a red warning light will light up and the device will stop the nebulization.

- 3.4 After use**
1. Switch the device off and remove the mains plug from the socket.
 2. Remove the vent outlet ❶ and the watertank ❷. Pour out any remaining water. Rinse out the tank with fresh water.
 3. Dry the water tank and the vent outlet if necessary with a soft, absorbent cloth.
 4. If you do not intend to use the appliance for a prolonged period: Also pour away any remaining water in the base ❸ by tipping it over a wash basin. **CAUTION! Water must not get into the air vent ❹!** You can use a soft, absorbent cloth to remove any moisture left inside.

- 3.5 Faults and Fault remedying**
- *Unusual smell:*
Polluted or stagnant water, clean the tank and fill up with fresh water.
 - *Unusual noise:*
Insufficient water in the tank, fill up with water/device is not on a solid surface, place on a stable and level surface.

If a fault cannot be remedied using the described method, please contact your service centre.

4 Miscellaneous

- 4.1 Cleaning and maintenance**
- During everyday use it is advisable to give the device a thorough cleaning at least every three days. After prolonged non-use, empty the device and the tank to prevent contamination / algae from the outset. From time to time disinfect with alcohol. Also clean the device before and after long storage periods.
 - Before cleaning the device, make sure that it is turned off and the mains plug is removed from the socket.
 - Remove the water tank ❷ from the device and empty it.
 - Clean the outside of the unit with a soft, damp cloth.
 - Please do not use any aggressive substances for cleaning, such as scouring cream or other detergents, as these may damage the surfaces and reduce the atomisation effect.
 - You can rinse out the water tank with hot water (>65 °C) or an alcohol of at least 75 % vol. The atomiser chamber with the ultrasonic transducer ❶ should be cleaned using an alcoholsoaked cloth and cotton bud. Take care to ensure that no water gets inside the humidifier.
 - The ultrasonic transducer ❶ is the most sensitive component in the device. It is important for it to be kept clean and handled with care. Use e.g. a cleaning brush to remove all the residue and dirt particles. Never clean the ultrasound generator using metal objects.

4.1 Cleaning and maintenance

- Pay attention, that mains cable and plug are not contaminated by dust or dirt to avoid electrical disturbances.
- If you do not intend to use the unit for an extended period of time, empty any remaining water from the tank ④ and dry off the unit.
- Store the unit in a cool, dry place, preferably in its original packaging.
- Remove cap from underside of the water tank and store separately to prevent sleeve gasket from sticking.

4.2 Cleaning the filter

The filter element contains ceramic balls inside. Rinse under running, warm water. If you have not used the device for a long time, you can also remove the balls, rinse them individually, let it dry well and reinsert them afterwards. The filter cartridge can be unscrewed (in anti-clockwise direction) from the tank cap and may be replaced then. Depending on the water used, the cartridge should be replaced at the latest after 6 months.



4.3 Descaling

Any limescale residue may be removed using a descaler (citric acid) :

1. Remove the filter.
2. Use the descaler according to the manufacturer's instructions.
3. Pour a small amount into the tank chamber and leave for a few minutes to take effect.
4. Pour out the descaler and rinse several times with clear water.

CAUTION! Water must not get into the air vent ⑯! Take care that there is no more descaler left inside the appliance.

4.4 Disposal



This product must not be disposed of together with domestic waste. All users are obliged to hand in all electrical or electronic devices, regardless of whether or not they contain toxic substances, at a municipal or commercial collection point so that they can be disposed of in an environmentally acceptable manner. Consult your municipal authority or your dealer for information about disposal.



Please remove the battery before disposing of the device/unit. Do not dispose of old batteries with your household waste, but at a battery collection station at a recycling site or in a shop.

4.5 Tech- nical specifi- cations	Name and model	: MEDISANA Air humidifier AH 675
	Power supply	: 220-240V~ 50/60Hz
	Output	: max. 116 W
	Tank contents	: approx. 5,200 ml
	Atomizer capacity	: cold mist max. approx. 300 ml/h / warm mist max. approx. 400 ml/h
	Duration	: max. approx. 9 hours via timer setting max. approx. 23 hours at minimum setting
	Dimensions	: approx. 28 x 22 x 35 cm
	Weight	: approx. 2.4 kg
	Connection cable length	: approx. 150 cm
	Storage conditions	: clean and dry, at +10°C to +40°C
	Item number	: 60025
	EAN number	: 40 15588 60025 8
Accessory parts	: Replacement filter, item number 60026 EAN 40 15588 60026 5	



In accordance with our policy of continual product improvement, we reserve the right for technical and design changes without notice.

The current version of this instruction manual can be found under www.medisana.com

**Warranty
and
repair
terms**

Please contact your supplier or the service centre in case of a claim under the warranty. If you have to return the unit, please enclose a copy of your receipt and state what the defect is.

The following warranty terms apply:

1. The warranty period for **MEDISANA** products is three years from date of purchase. In case of a warranty claim, the date of purchase has to be proven by means of the sales receipt or invoice.
2. Defects in material or workmanship will be corrected free of charge within the warranty period.
3. Repairs under warranty do not extend the warranty period either for the unit or for the replacement parts.
4. The following is excluded under the warranty:
 - a. All damage which has arisen due to improper treatment, e.g. non-observance of the user instructions.
 - b. All damage which is due to repairs or tampering by the customer or unauthorised third parties.
 - c. Damage which has arisen during transport from the manufacturer to the consumer or during transport to the service centre.
 - d. Accessories which are subject to normal wear and tear.
5. Liability for direct or indirect consequential losses caused by the unit are excluded even if the damage to the unit is accepted as a warranty claim.

 **MEDISANA GmbH**
Jagenbergstraße 19
41468 NEUSS
Germany

The service centre address is shown on the attached leaflet.



REMARQUE IMPORTANTE! TOUJOURS CONSERVER!

Lisez attentivement le mode d'emploi, et en particulier les consignes de sécurité, avant d'utiliser l'appareil. Conservez bien ce mode d'emploi. Vous pourriez en avoir besoin par la suite. Lorsque vous remettez l'appareil à un tiers, mettez-lui impérativement ce mode d'emploi à disposition.

Légende



Ce mode d'emploi fait partie du contenu de l'appareil. Elle contient des informations importantes concernant sa mise en service et sa manipulation. Lisez l'intégralité de ce mode d'emploi. Le non respect de cette notice peut provoquer de graves blessures ou des dommages de l'appareil.



AVERTISSEMENT

Ces avertissements doivent être respectés afin d'éviter d'éventuelles blessures de l'utilisateur.



ATTENTION

Ces remarques doivent être respectées afin d'éviter d'éventuels dommages de l'appareil.



REMARQUE

Ces remarques vous donnent des informations supplémentaires utiles pour l'installation ou l'utilisation.



Classe de protection II

LOT N° de lot



Fabricant



Alimentation en courant

- Avant de raccorder l'appareil à l'alimentation électrique, veillez à ce que la tension indiquée sur la plaque signalétique corresponde à celle de l'alimentation secteur.
- En cas de bruits et d'odeurs inhabituels ou d'autres comportements atypiques, ne continuez pas à utiliser l'appareil et débranchez-le immédiatement du secteur pour éviter tout incendie ou accident.
- Vérifier que l'appareil est éteint avant d'insérer la fiche secteur dans une prise de courant.
- Eteignez l'appareil avant de le débrancher.
- Ne pas porter, traîner ou tordre l'appareil en tirant sur le cordon secteur et veiller à ne pas pincer le cordon.
- Positionnez le cordon d'alimentation de manière à ce qu'il n'y ait aucun risque de trébuchement ou d'étranglement.
- Ne touchez pas la fiche secteur si vous avez les pieds dans l'eau et veillez toujours à manipuler la prise de la fiche avec les mains sèches.
- Si le câble d'alimentation de cet appareil est endommagé, il doit être remplacé par un câble de raccordement spécial disponible auprès du fabricant ou de son service après-vente.
- Ne pas utiliser l'appareil si celui-ci ou son cordon secteur est endommagé, s'il ne fonctionne pas correctement ou s'il est tombé dans l'eau.
- Tenir l'appareil, câble secteur compris, à l'écart des surfaces chaudes.
- Si le câble secteur est endommagé, seul **MEDISANA**, un revendeur autorisé ou une personne qualifiée peut le remplacer. Pour éviter tout risque, envoyez dans ce cas l'appareil au service clientèle pour le faire réparer.

Pour certaines personnes

- Cet appareil peut être utilisé par des enfants à partir de 8 ans et plus ainsi que par des personnes dont les capacités physiques, sensorielles ou mentales sont réduites ou qui manquent d'expérience et de connaissance, à partir du moment où elles sont surveillées ou qu'on leur a montré comment utiliser l'appareil en toute sécurité et qu'elles comprennent les dangers qui en résultent.

- Les enfants ne doivent pas jouer avec l'appareil.
- En cas d'affection des voies respiratoires de nature allergique, consultez votre médecin avant d'utiliser l'appareil.
- Si l'utilisation provoque des problèmes de santé, interrompez immédiatement l'utilisation et consultez votre médecin.

Fonctionnement de l'appareil

- L'appareil n'est pas prévu pour une utilisation professionnelle.
- Uniquement utiliser cet appareil conformément au but d'utilisation décrit dans ce mode d'emploi. Tout emploi non conforme annule les droits de garantie.
- Éloignez les animaux de l'appareil.
- Pour l'utilisation, placez l'appareil sur une surface stable, plane et résistante à l'humidité afin qu'il ne puisse pas basculer.
- Placez l'appareil à au moins à 2 m de distance du téléviseur et des appareils de radio pour éviter les interférences.
- Ne jamais essayer de rattraper un appareil tombé dans l'eau. Retirer la fiche secteur immédiatement.
- N'utilisez pas l'appareil si le réservoir d'eau ne contient pas ou pas assez de liquide. L'eau du réservoir doit être ni gelée ni chaude.
- Ne bloquez jamais le nébuliseur ou l'ouverture de sortie d'air.
- Assurez-vous toujours que pendant le transport, le remplissage et la vidange du réservoir d'eau, l'appareil est éteint et débranché.
- N'introduisez aucun objet métallique dans le produit.
- Après l'utilisation, éteindre toutes les fonctions et débrancher la fiche secteur de la prise de courant. Maintenez les fentes d'aération sous l'appareil à l'abri de la poussière et de la saleté.

Pour tout appareil électrique, il convient de respecter notamment les consignes suivantes:



Utilisez l'appareil en lieu clos uniquement !



Entretien et nettoyage

- Vous-même êtes seulement autorisés à nettoyer l'appareil. En cas de pannes, ne réparez pas l'appareil vous-même, ceci supprime tous vos droits de garantie. Renseignez-vous auprès de votre spécialiste et confiez uniquement les réparations au service technique **MEDISANA**.
- Le nettoyage et l'entretien de la part de l'utilisateur ne doivent pas être effectués par des enfants sans surveillance.
- Ne démontez pas l'appareil - il y a risque de choc électrique et de feu.
- N'immergez pas l'appareil dans l'eau ou d'autres liquides.
- Si des liquides s'infiltrent dans l'appareil, débranchez immédiatement la fiche secteur.
- Conservez l'appareil dans un endroit sec.
- Si l'eau n'est pas renouvelée fréquemment et le réservoir d'eau n'est pas nettoyé régulièrement et en profondeur, les microorganismes peuvent se multiplier dans le réservoir d'eau, pénétrer dans l'air ambiant et poser un risque sérieux pour la santé.

2 Informations utiles

- 2.1** Veuillez vérifier si l'appareil est au complet et ne présente aucun dommage.
- Élé-ments fournis et emballage** En cas de doute, ne faites pas fonctionner l'appareil et adressez-vous à votre revendeur ou à un point de service après-vente.
- La fourniture comprend:
- 1 humidificateur **MEDISANA AH 675** avec télécommande
 - 1 pile CR2025 pour la télécommande
 - 1 Notice d'utilisation



Les emballages sont réutilisables ou peuvent être recyclés afin de récupérer les matières premières. Respectez les règles de protection de l'environnement lorsque vous jetez les emballages dont vous n'avez plus besoin. Si vous remarquez lors du déballage un dommage survenu durant le transport, contactez immédiatement votre revendeur.



AVERTISSEMENT

Veillez à garder les films d'emballage hors de portée des enfants ! Ils risqueraient de s'étouffer !

2.2 Technologie à ultrasons

Une atmosphère trop sèche augmente les risques de maladies infectieuses ou des voies respiratoires et entraîne fatigue et difficulté de concentration. Un air sain doit avoir une humidité relative comprise entre 40 et 55 %. La technologie à ultrasons silencieuse et peu gourmande en énergie de cet appareil de nébulisation transforme par vibrations l'eau en une brume extrêmement fine qui accroît le degré d'humidité de l'air. Cela améliore la qualité de l'air et prévient un dessèchement des muqueuses et de la peau.



ATTENTION

Une utilisation intensive risque d'entraîner la sursaturation de l'air ambiant en humidité, qui peut alors apparaître sur les murs, fenêtres objets de la pièce. Pour cette raison, vérifier que la valeur de l'humidité relative de l'air ne dépasse pas 55%.

3 Utilisation



ATTENTION

Assurez-vous que l'humidificateur d'air est utilisé sur une surface résistante à l'humidité et qu'il ne peut pas se renverser. L'utilisation avec de l'eau minéralisée peut en particulier entraîner des retombées / dépôts. Faites attention à ce que la brume qui s'échappe de l'appareil ne soit pas dirigée vers d'autres appareils électriques, des meubles ou des murs.

3.1 Remplissage du réservoir d'eau

Avant d'allumer l'appareil pour la première fois, laissez-le pendant une demi-heure à la température ambiante. L'appareil ne doit être rempli que s'il est posé sur une surface plane et stable et ne puisse pas basculer. La goupille en saillie de l'interrupteur de masse 18 doit toucher la surface de pose et actionner l'interrupteur.

1. Retirez l'embout du nébuliseur 1 et soulevez le réservoir d'eau 4.

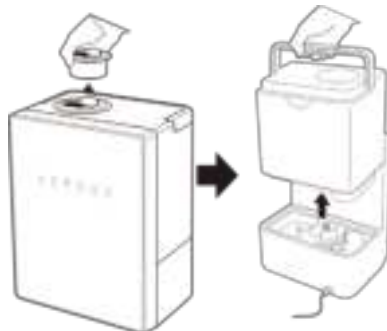

3.1 Remplissage du réservoir d'eau

2. Tournez le bouchon du réservoir avec le filtre 14 dans le sens inverse des aiguilles d'une montre et remplissez le réservoir d'eau 4 d'eau potable ou d'eau distillée. Quantité maximale de remplissage : environ 5,2 litre.

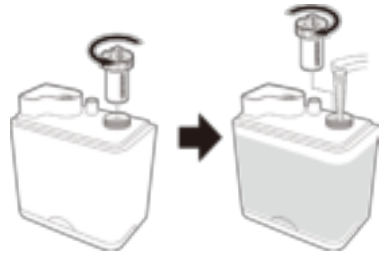

3. Si vous voulez utiliser une essence aromatique soluble dans l'eau, mettez 5 gouttes de cette essence dans le réservoir d'eau 4. Si vous ajoutez de l'essence aromatique au réservoir d'eau, des dépôts peuvent se former autour de l'appareil pendant l'utilisation. Vous pouvez obtenir des essences aromatiques dans le commerce. Respectez les instructions du fabricant !
4. Revissez le couvercle du réservoir avec le filtre 14, remettez le réservoir d'eau 4 sur l'appareil et insérez l'embout de nébulisation 1.



ATTENTION

Utiliser uniquement de l'eau potable fraîche pour faire fonctionner l'appareil. Si l'eau présente une forte teneur en calcaire, il est également possible d'utiliser de l'eau déminéralisée. Nettoyez l'appareil régulièrement et éliminez le calcaire et les autres dépôts, afin de préserver son bon fonctionnement. N'utilisez pas l'appareil si le réservoir d'eau ne contient pas ou pas assez de liquide.

5. Reliez la fiche d'alimentation à une prise de courant installée de manière réglementaire. L'appareil est maintenant opérationnel.

3.2 Changement des piles (télécommande)

Avant de pouvoir utiliser l'appareil, vous devez retirer la bande isolante du compartiment des piles de la télécommande.

Si l'humidificateur d'air ne répond plus à la télécommande, la pile doit être remplacée. Appuyez sur le verrou dans le sens de la flèche et retirez le porte-pile. Remplacez la pile usagée par une pile neuve (pile au lithium CR 2025), en vous assurant que la polarité soit correcte « + » vers le haut). Remettez le porte-pile en place jusqu'à ce qu'il s'enclenche.







AVERTISSEMENT

INSTRUCTIONS DE SECURITE RELATIVES AUX PILES

- Ne désassemblez pas les piles !
- Nettoyez le cas échéant les contacts de l'appareil et des piles avant de placer celles-ci !
- Retirez immédiatement les piles usagées de l'appareil !
- Danger accru de fuite ! Evitez tout contact avec la peau, les yeux et les muqueuses ! En cas de contact avec l'électrolyte, rincez tout de suite les endroits concernés à l'eau claire en abondance et consultez immédiatement un médecin !
- En cas d'ingestion d'une pile, consultez immédiatement un médecin !
- Introduisez correctement la pile en faisant attention à la polarité !
- Veillez à ce que le compartiment des piles soit par-faitement fermé !
- Retirez-les de l'appareil lors d'une non-utilisation prolongée !
- Conservez les piles hors de portée des enfants !
- Ne rechargez pas les piles ! Risque d'explosion !
- Ne pas les court-circuiter ! Risque d'explosion !
- Ne pas les jeter au feu ! Risque d'explosion !
- Stockez les piles que vous n'utilisez pas dans leur emballage et veillez à ce qu'elles restent éloignées d'objets métalliques afin d'éviter des courts-circuits !

3.3 Utilisation

1. Appuyez brièvement sur la touche **12**  de la télécommande ou sur «  » du panneau de commande **5** de l'appareil pour allumer l'appareil.
2. La touche «  » sur l'appareil ou la touche **8**  de la télécommande ont la fonction suivante :











Appuyer 1 x (1 barre transversale  est affichée) :
faible niveau de puissance = peu de nébulisation.

Appuyer 2 fois (2 barres horizontales  sont affichées) :
niveau de puissance moyen = quantité moyenne de nébulisation.

Appuyer 3 fois (3 barres horizontales  sont affichées) :
niveau de puissance élevé = beaucoup de nébulisation.

L'affichage numérique **2** indique le niveau réglé sous la forme de 1 à 3 barres.
3. Utilisez la touche **11**  de la télécommande ou du panneau de commande **5** pour régler l'humidité relative souhaitée dans la plage de 40 % à 75 %. Chaque fois que la touche est actionnée, la valeur par défaut est modifiée de 5%. L'affichage **2** affiche la valeur de consigne clignotante pendant un court instant, puis l'affichage change pour indiquer l'humidité actuelle. En fonction du réglage, l'appareil active ou désactive la nébulisation afin d'atteindre / maintenir la valeur pré-réglée souhaitée.

3.3 Utilisation

4. Pendant la nébulisation, appuyez sur la touche «  » de l'appareil ou sur la touche **10**  de la télécommande pour que le nébuliseur s'éteigne automatiquement après un certain temps (1 à 9 heures). L'heure réglée clignote brièvement à l'écran **2**.
5. La touche «  » / **9**  est utilisée pour activer et désactiver la chaleur. Lorsque la fonction de chauffage est activée, le mot « Hybride » s'affiche à l'écran **2** et une nébulisation chaude est générée.
6. Tournez la position du cercle extérieur ou intérieur de l'embout du nébuliseur **1** pour changer la direction de la nébulisation.
7. Appuyez sur le bouton  de l'appareil ou sur le bouton **13**  de la télécommande pour passer en mode Nuit. Le symbole «  » apparaît sur l'affichage qui s'éteint au bout de 5 secondes. La nébulisation se poursuit même lorsque l'affichage est éteint. Appuyez sur la touche «  » pour réactiver l'affichage pendant un court instant. Si la touche «  » est actionnée à nouveau, vous désactivez le mode Nuit.
8. Appuyez sur **12**  sur la télécommande ou sur  le panneau de commande **5** de l'appareil pour éteindre à nouveau le nébuliseur. La nébulisation s'arrête immédiatement, mais le ventilateur continue de tourner pendant environ 30 secondes.



REMARQUES :

- Si vous appuyez sur une touche pendant le fonctionnement normal ou en mode Nuit, le statut correspondant est affiché en premier. La fonction n'est pas modifiée tant que les autres touches n'ont pas été actionnées. La touche «  » constitue une exception.
- L'appareil dispose d'une fonction mémoire. Lorsque vous allumez l'appareil, il démarre automatiquement avec les derniers réglages du niveau d'intensité et de la valeur d'humidité de l'air.
- S'il y a trop peu d'eau dans le réservoir, si le réservoir n'est pas inséré correctement ou si l'appareil est placé sur une surface non plane de sorte que l'interrupteur de masse **18** se déclenche, un témoin lumineux rouge s'allume et l'appareil arrête la nébulisation.

- 3.4**
Après l'utilisation
1. Eteignez l'appareil et débranchez la fiche du secteur.
 2. Retirez l'embout du nébuliseur ① et le réservoir d'eau ④. Versez le reste de l'eau dans l'évier. Rincez le réservoir avec de l'eau fraîche du robinet.
 3. Séchez le réservoir d'eau et, si nécessaire, l'embout en plastique à l'aide d'un chiffon doux et absorbant.
 4. En cas de non-utilisation prolongée : retirez également l'eau restante de la base ⑥ en la déversant dans l'évier. **ATTENTION ! Ce faisant, ne laissez pas de l'eau pénétrer dans la sortie du ventilateur ⑫ !** L'humidité résiduelle peut être absorbée avec un chiffon doux et absorbant.

- 3.5**
Erreurs et comment y remédier
- *Odeur inhabituelle* : Eau sale ou stagnante, nettoyez le réservoir et le remplir d'eau fraîche.
 - *Bruit inhabituel* : Trop peu d'eau dans le réservoir, remplissez-le avec de l'eau. / L'appareil ne se trouve pas sur une surface solide, posez-le sur une surface stable et horizontale.

Si vous ne parvenez pas à remédier à une erreur en procédant comme indiqué ci-contre, veuillez contacter le service clientèle.

4 Divers

- 4.1**
Nettoyage et entretien
- En cas d'utilisation quotidienne, nous vous recommandons de nettoyer l'appareil à fond au moins tous les trois jours. Nettoyez aussi l'appareil avant de le ranger et après l'avoir entreposé de manière prolongée.
 - Avant de nettoyer l'appareil, vérifiez qu'il soit éteint, refroidi et que le cordon secteur soit débranché de la prise de courant.
 - Retirez le réservoir ④ d'eau de l'appareil et videz-le.
 - Nettoyez l'extérieur de l'appareil avec un chiffon doux humide.
 - N'utilisez pas de produits agressifs, par exemple de la crème à récurer ou tout autre détergent pour le nettoyage. Ceci peut endommager la surface et réduire la nébulisation.
 - Vous pouvez rincer soigneusement le réservoir d'eau à l'eau chaude (> 65 °C) ou avec un alcool 75 % au moins. La chambre de nébulisation avec l'émetteur d'ultrasons ⑮ se nettoie au moyen d'un chiffon imprégné d'alcool et d'un cotontige. Faites attention à ce qu'il n'y ait pas d'eau qui pénètre dans l'appareil.

4.1 Nettoyage et entretien

- L'émetteur d'ultrasons ⑰ est la partie la plus sensible de l'appareil. Il est important qu'il soit propre et bien entretenu. Utilisez par ex. un pinceau de nettoyage pour retirer les dépôts et les particules de saletés sur le nébuliseur. N'utilisez en aucun cas de produits métalliques pour nettoyer l'émetteur d'ultrasons.
- Veillez à ce que le câble d'alimentation et la fiche ne soient pas encrassés par la poussière ou la saleté afin d'éviter toute interférence électrique.
- Si l'appareil reste inutilisé durant une période prolongée, vider l'eau résiduelle du réservoir d'eau ④ et sécher l'appareil.
- Entrez l'appareil dans un endroit frais et sec, de préférence dans l'emballage original.
- Conservez le bouchon sous le réservoir d'eau à part pour empêcher qu'il ne colle ou n'adhère à la manchette d'étanchéité.

4.2 Nettoyer le filtre

L'élément filtrant est doté de billes en céramique à l'intérieur. Rincez-les à l'eau tiède courante. Si vous n'avez pas utilisé l'appareil pendant une période prolongée, vous pouvez également les retirer, les rincer individuellement, les laisser bien sécher, puis les remettre en place. Pour remplacer la cartouche filtrante, dévissez-la dans le sens inverse des aiguilles d'une montre du bouchon du réservoir. Selon l'eau utilisée, la cartouche doit être changée au plus tard au bout de 6 mois.

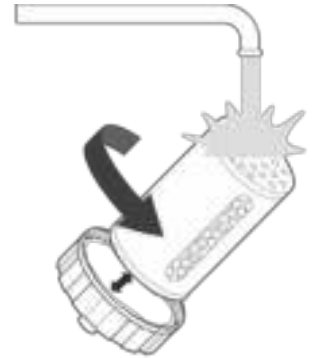

4.3 Détartrage

Les résidus de calcaire peuvent être éliminés avec un détartrant doux (acide citrique) :

1. Enlevez le filtre.
2. Préparez le détartrant selon les instructions du fabricant.
3. Versez une petite quantité dans la chambre du réservoir et laissez-le agir pendant quelques minutes.
4. Déversez le détartrant dans l'évier et rincez-le plusieurs fois avec de l'eau fraîche du robinet. **ATTENTION ! Ce faisant, ne laissez pas de l'eau pénétrer dans la sortie du ventilateur ⑱ !** Assurez-vous qu'il n'y ait plus de détartrant dans l'appareil.

4.4 Élimination de l'appareil Cet appareil ne doit pas être placé avec les ordures ménagères. Chaque consommateur doit ramener les appareils électriques ou électroniques, qu'ils contiennent des substances nocives ou non, à un point de collecte de sa commune ou dans le commerce afin de permettre leur élimination écologique. Pour plus de renseignements sur l'élimination des déchets, veuillez vous adresser aux services de votre commune ou bien à votre revendeur.



Retirez la pile (télécommande) avant d'éliminer l'appareil. Ne jetez pas les piles usagées dans les déchets ménagers, dans le feu ou dans l'eau, mais éliminez-les de façon conforme avec les déchets spéciaux ou apportez-les dans un point de collecte des piles dans un commerce spécialisé.

4.5 Caractéristiques techniques	Nom et modèle	: MEDISANA humidificateur d'air AH 675
	Alimentation électrique	: 220-240V~ 50/60Hz
	Puissance	: max. 116 W
	Contenance du réservoir	: env. 5.200 ml
	Capacité nébulisateur	: Nébulisation froide max. env. 300 ml/h / nébulisation chaude max. env. 400 ml/h
	Durée de fonctionnement	: Au maximum env. 9 heures via la minuterie Au maximum env. 23 heures en réglage minimum
	Dimensions	: env. 28 x 22 x 35 cm
	Poids	: env. 2,4 kg
	Longueur du câble de raccordement	: env. 150 cm
	Conditions de rangement	: propre et sec, entre +10°C et +40°C
	N° d'article	: 60025
	N° EAN	: 40 15588 60025 8
	Pièces de rechange	: Filtres de rechange, N° d'article 60026 EAN 40 15588 60026 5



Dans le cadre du travail continu d'amélioration des produits, nous nous réservons le droit de procéder à des modifications techniques et de design.

La dernière version de ce mode d'emploi est disponible sur le site www.medisana.com

Conditions de garantie et de réparation

En cas de recours à la garantie, veuillez vous adresser à votre revendeur spécialisé ou contactez directement le service clientèle. S'il est nécessaire d'expédier l'appareil, veuillez indiquer le défaut constaté et joindre une copie du justificatif d'achat.

Les conditions de garantie sont les suivantes:

1. Une garantie de trois ans à compter de la date d'achat est accordée sur les produits **MEDISANA**. En cas d'intervention de la garantie, la date d'achat doit être prouvée en présentant le justificatif d'achat ou la facture.
2. Durant la période de garantie, les défauts liés à des erreurs de matériel ou de fabrication sont éliminés gratuitement.
3. Les services effectués sous garantie n'entraînent pas de prolongation de la période de garantie, ni pour l'appareil, ni pour les composants remplacés.
4. Sont exclus de la garantie:
 - a. tous les dommages dus à un usage incorrect, par exemple au nonrespect de la notice d'utilisation.
 - b. les dommages dus à une remise en état ou des interventions effectuées par l'acheteur ou par de tierces personnes non autorisées.
 - c. les dommages survenus durant le transport de l'appareil depuis le site du fabricant jusque chez l'utilisateur ou lors de l'expédition de l'appareil au service clientèle.
 - d. les accessoires soumis à une usure normale.
5. Nous déclinons toute responsabilité pour les dommages consécutifs causés directement ou indirectement par l'appareil, y compris lorsque le dommage survenu sur l'appareil est couvert par la garantie.

 **MEDISANA GmbH**
Jagenbergstraße 19
41468 NEUSS
ALLEMAGNE

Vous trouverez l'adresse du SAV sur la fiche jointe séparément.



BELANGRIJKE AANWIJZINGEN! ABSOLUUT BEWAREN!

Lees de gebruiksaanwijzing, in het bijzonder de veiligheidsinstructies, zorgvuldig door voordat u het apparaat gebruikt en bewaar de gebruiksaanwijzing voor verder gebruik. Als u het toestel aan derden doorgeeft, geef dan deze gebruiksaanwijzing absoluut mee.

Verklaring van de symbolen:



Deze gebruiksaanwijzing behoort bij dit toestel. Ze bevat belangrijke informatie over de ingebruikneming en het gebruik. Lees deze gebruiksaanwijzing helemaal. Het niet naleven van deze instructie kan zware verwondingen of schade aan het toestel veroorzaken.



WAARSCHUWING

Deze waarschuwingen moeten in acht genomen worden om mogelijk letsel van de gebruiker te verhinderen.



OPGELET

Deze aanwijzingen moeten in acht genomen worden om mogelijke schade aan het toestel te verhinderen.



AANWIJZING

Deze aanwijzingen geven u nuttige bijkomende informatie bij de installatie of het gebruik.



Beschermingsklasse II

LOT

LOT-nummer



Producent



over de stroomvoorziening

- Voor u het apparaat aansluit op uw stroomtoevoer, dient u erop te letten dat de netspanning, die op het typeaanduidingsplaatje staat aangegeven overeenkomt met die van uw stroomnet.
- Bij ongewone geluiden of geuren of andere atypische gedragswijzen gebruikt u het apparaat niet langer verder en ontkoppelt u onmiddellijk de stroomtoevoer om brand of ongevallen te vermijden.
- Steek de stekker alleen in het stopcontact, als het apparaat uitgeschakeld is.
- Schakel het toestel uit alvorens de stekker uit het stopcontact te trekken.
- Draag, trek of draai het apparaat nooit aan het snoer en knel het snoer niet af.
- Positioneer de netkabel zo dat er geen struikelgevaar bestaat en het risico op een verstrengeling uitgesloten is.
- Raak de stekker nooit aan als u in het water staat en raak de stekker altijd met droge handen aan.
- Als de netaansluitkabel van dit apparaat wordt beschadigd, dan moet deze worden vervangen door een speciale aansluitkabel, die via de fabrikant of zijn klantendienst te verkrijgen is.
- Gebruik het apparaat niet als het apparaat of het snoer beschadigd is, als het niet overtuigend functioneert, als het naar beneden of in het water gevallen is.
- Houdt het apparaat en het snoer zover mogelijk uit de buurt van hete oppervlakten.
- Als het netsnoer beschadigd is, mag het alleen door **MEDISANA**, een geautoriseerde speciaalzaak of door een gekwalificeerde persoon vervangen worden. Om gevaren te vermijden sturt u het toestel naar de serviceplaats voor herstel..

voor bijzondere personen

- Dit toestel kan worden gebruikt door kinderen vanaf de leeftijd van 8 jaar, alsook door mensen met een fysieke, sensorische of mentale beperking, of mensen met gebrek aan kennis of ervaring, op voorwaarde dat zij onder supervisie staan of dat zij behoorlijk werden geïnformeerd over het veilige gebruik van het toestel en zij de daaruit voortvloeiende mogelijke gevaren begrijpen.

- Dit toestel is géén speelgoed.
- In geval van een allergische aandoening van de luchtwegen dient u vóór gebruik van het apparaat ruggespraak te houden met uw huisarts.
- Neem contact op met uw arts, wanneer er zich tijdens gebruik gezondheidsproblemen voordoen. Staak in dat geval onmiddellijk het gebruik van het instrument.

bij gebruik van het apparaat

- Het instrument is niet voor commercieel gebruik bestemd.
- Gebruik het apparaat alleen voor doeleinden zoals gesteld in de gebruiksaanwijzing. In alle andere gevallen vervalt de garantie.
- Buiten bereik van dieren houden.
- Plaats het apparaat voor gebruik op een vast, vochtbestendig en effen vlak zodat het niet kan kantelen.
- Plaats het apparaat op tenminste 2 m afstand van televisie- en radiotoestellen om storingen te vermijden.
- Raakt nooit een apparaat aan dat in het water gevallen is. Trek meteen de stekker uit het stopcontact.
- Gebruik het apparaat niet, wanneer de watertank geen of te weinig vloeistof bevat. Het water in de tank mag niet bevroren of heet zijn.
- Nooit de stoomuitlaat of luchtuitlaatopening blokkeren.
- Controleer steeds of bij transport, vullen en legen van de watertank het toestel wordt uitgeschakeld en de netstekker uitgetrokken.
- Geen metalen voorwerpen in het product steken.
- Schakel alle functies na het gebruik uit en trek de stekker uit het stopcontact.
- Houd de ventilatiegleuf aan de onderzijde van het toestel vrij van stof en verontreinigingen.



Besteed bij elektrische apparaten vooral aandacht aan het volgende:



Gebruikt u het apparaat alleen in gesloten ruimten!

voor onderhoud en reiniging

- U mag aan het apparaat enkel reinigingswerkzaamheden uitvoeren. Repareer het apparaat in het geval van storingen niet zelf, omdat hierdoor de garantie vervalt. Vraag uw vakhandel en laat de reparaties alleen door de **MEDISANA-Service** verrichten.
- Kinderen mogen het toestel niet schoonmaken of onderhouden, wanneer ze niet onder supervisie staan.
- Het apparaat niet demonteren - dit kan een elektrische schok of brand veroorzaken.
- Dompel het instrument niet onder in water of andere vloeistoffen.
- Indien er toch per ongeluk vocht in het instrument is binnengedrongen, koppel dan onmiddellijk het netsnoer los van de wandcontactdoos.
- Bewaart u het apparaat in een droge omgeving.
- Als het water niet regelmatig wordt verversd en de watertank niet regelmatig en grondig wordt gereinigd, dan kunnen er zich micro-organismen in de waterreservoir verspreiden, in de omgevingslucht geraken en een ernstig risico voor de gezondheid vormen.

2 Wetenswaardigheden

2.1 Gelieve eerst te controleren of het instrument volledig is en volledig vrij van beschadigingen is. In geval van twijfel neemt u het toestel niet in bed-

Levering en verpakking Bij de levering horen:

- 1 **MEDISANA** luchtbevochtiger **AH 675** incl. afstandsbediening
- 1 batterij CR2025 voor afstandsbediening
- 1 Gebruiksaanwijzing



Het verpakkingsmateriaal kan opnieuw worden gebruikt of gerecycled. Zorg ervoor dat het gebruikte verpakkingsmateriaal bij de daarvoor bestemde afvalverwerking terechtkomt. Indien u tijdens het uitpakken transportschade constateert, neem dan direct contact op met uw leverancier.



WAARSCHUWING

Let er op dat het verpakkingsmateriaal niet in handen komt van kinderen! Zij kunnen er in stikken!

**2.2
Ultra-
sone
tech-
nologie**

Een te droge lucht in de ruimte verhoogt de vatbaarheid voor infecties en aandoeningen aan de luchtwegen en leidt tot vermoeidheid en concentratiemoeilijkheden. Gezonde lucht dient een relatieve luchtvochtigheid van 40 à 55 % te hebben. De geluidsarme en energiebesparende ultrasone technologie van de luchtbevochtiger verandert door trillingen water in zeer fijne nevel, die het vochtigheidsgehalte van de lucht verhoogt. Dit verbetert de luchtkwaliteit en voorkomt het uitdrogen van de slijmvliezen en de huid.



OPGELET

Een te intensief gebruik kan tot oververzadiging van de ruimte lucht met vochtigheid leiden, die op de wanden, ramen en voorwerpen in de ruimte kan neerslaan. Controleer daarom regelmatig met een hygrometer, dat de waarde van de relatieve luchtvochtigheid niet hoger stijgt dan 55 %.

3 Het Gebruik



OPGELET

Zorg ervoor dat de luchtbevochtiger op een voor vocht ongevoelig oppervlak gebruikt wordt en dat de bevochtiger niet kan omvallen. Vooral bij het gebruik met mineraalhoudend water / aroma-essence kan het tot afzettingen komen. Let erop, dat de eruit komende damp niet op andere elektrische apparaten, meubels of wanden is gericht.

**3.1
Vullen
van de
water-
tank**

Alvorens het toestel de eerste keer wordt ingeschakeld, het eerst een half uur bij ruimtetemperatuur laten staan. Het toestel mag bovendien enkel worden gevuld als het op een effen, stevige ondergrond staat en niet kan kantelen. Daarbij moet de uitstekende pin van de bodemschakelaar 18 het standvlak aanraken en de schakelaar activeren.

1. Verwijder het opzetstuk van de vernevelaar 1 en til de watertank 4 op.

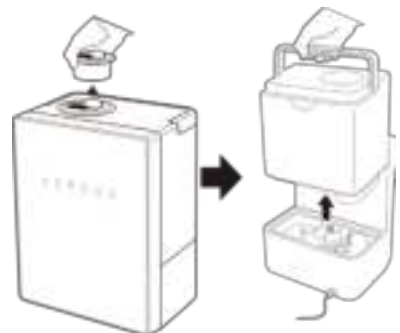

3.1 Vullen van de water- tank

2. Draai het tankdeksel met filter **14** naar links af en vul de watertank **4** met vers drinkwater of gedestilleerd water. Maximale vulhoeveelheid: ca. 5,2 liter.

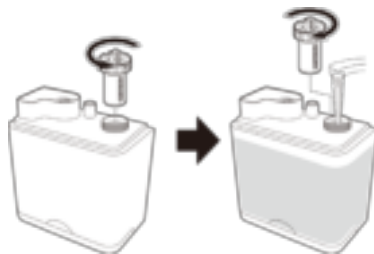

3. Als u een in water oplosbare aroma essence wilt gebruiken, voegt u 5 druppels van de essence toe aan de volledig gevulde watertank **4**. Als u de aroma essence aan de watertank toevoegt, dan kan er zich tijdens het gebruik rond het apparaat een neerslag vormen. Aroma essences kunt u in de winkel kopen. Let op de instructies van de fabrikant.
4. Draai het tankdeksel met filter **14** weer op en plaats de watertank **4** weer op het toestel en breng het opzetstuk van de vernevelaar **1** opnieuw aan.



OPGELET

Gebruik voor het toestel alleen vers drinkwater. Bij hard kalkhoudend water is het ook mogelijk gedemineraliseerd water te gebruiken. Reinig het apparaat regelmatig en verwijder kalk en andere aanslag om zijn functie te behouden.

Gebruik het apparaat niet, wanneer de watertank geen of te weinig vloeistof bevat.

5. Steek de stekker in een goed geïnstalleerde wandcontactdoos. Het apparaat is nu gebruiksklaar.

3.2 Batteri- jwissel (af- stands- bedien- ing)

Alvorens u het apparaat in werking kunt nemen, moet u de isolatiestrook uit het batterijvak van de afstandsbediening trekken.















Als de luchtbevochtiger niet meer op de afstandsbediening reageert, moet de batterij worden vervangen. Druk de arrêtering in de richting van de pijl en trek de batterijhouder uit. Vervang de verbruikte door een nieuwe batterij (CR 2025 lithium batterij), let daarbij op correcte polariteit (“+” naar boven). Schuif de batterijhouder weer in, tot deze hoorbaar vastklikt.



WAARSCHUWING VEILIGHEIDSAANWIJZINGEN T.A.V. DE BATTERIJ

- Batterien niet uit elkaar halen!
- Batterij- en toestelcontacten voor het plaatsen van de batterijen indien nodig reinigen!
- Lege batterijen onmiddellijk uit het toestel verwijderen!
- Verhoogd uitloopgevaar, contact met huid, ogen en slijmvlies vermijden! Bij contact met accuzuur de betreffende plaatsen onmiddellijk met overvloedig helder water spoelen en onmiddellijk een arts opzoeken!
- Mocht er een batterij ingeslikt zijn, dan moet onmiddellijk een arts opgezocht worden!
- Plaats de batterijen correct, neem de polariteit in acht!
- Houd het batterijvak goed gesloten!
- Batterijen bij langer niet-gebruik uit het toestel verwijderen!
- Batterijen uit de buurt van kinderen houden!
- Batterijen niet heropladen! Er bestaat explosiegevaar!
- Niet kortsluiten! Er bestaat explosiegevaar!
- Niet in het vuur werpen! Er bestaat explosiegevaar!
- Bewaar ongebruikte batterijen in de verpakking en niet in de buurt van metalen voorwerpen om een kortsluiting te vermijden!

3.3 Gebruik

1. Druk kort op de toets  op de afstandsbediening of op  op het bedieningsveld  van het apparaat om het toestel in te schakelen.
2. De toets  op het apparaat resp. de toets   op de afstandsbediening hebben volgende functie:
1 x indrukken (1 dwarsliggende balk  wordt weergegeven):
lage stand = weinig nevel
2 x drukken (2 dwarsliggende balken  worden weergegeven): middelste stand = gemiddelde hoeveelheid nevel
3 x drukken (3 dwarsliggende balken  worden weergegeven): hoge stand = veel nevel.
De digitale weergave  toont de telkens ingestelde stand in de vorm van 1 tot 3 balken.
3. Door middel van de toets   op de afstandsbediening of het bedieningsveld  kunt u de gewenste relatieve luchtvochtigheid in het bereik van 40% tot 75% instellen. Telkens als er op de knop wordt gedrukt verandert de weergave met 5%. De weergave  geeft de ingestelde waarde gedurende een korte tijd knipperend weer, daarna wisselt de weergave voor het weergeven van de actuele luchtvochtigheid. Het apparaat schakelt nu naargelang de instelling de verneveling in of uit om de gewenste instelwaarde te bereiken / te behouden.

3.3 Gebruik

4. Druk tijdens de verneveling op de toets  op het toestel resp. de toets **10**  op de afstandsbediening, zodat de vernevelaar zich na een bepaalde tijd (1 tot 9 uur) automatisch uitschakelt. De ingestelde tijd knippert gedurende korte tijd in de weergave **2**.
5. De toets  resp. **9**  dient voor het activeren en deactiveren van de warmte. Bij ingeschakelde warmtefunctie wordt het woord 'Hybrid' in de weergave **2** weergegeven en opgewarmde nevel geproduceerd.
6. Draai de positie van de buitenste resp. binnenste kring van het opzetstuk van de vernevelaar **1** om de richting van de nevel te wijzigen resp. in te stellen.
7. Druk op de  toets op het toestel resp. de toets **13**  op de afstandsbediening om naar nachtmodus om te schakelen. Het  symbool verschijnt in de weergave, die weer na 5 seconden verdwijnt. De verneveling gaat verder terwijl de weergave wordt uitgeschakeld. Opnieuw drukken op de -toets schakelt de weergave kortstondig weer in. Wordt nu nogmaals op de -toets gedrukt, dan schakelt u de nachtmodus weer uit.
8. Door te drukken op **12**  op de afstandsbediening of  op het bedieningsveld **5** van het toestel schakelt de vernevelaar weer uit. Het vernevelen stopt onmiddellijk, maar de ventilator draait nog gedurende ca. 30 seconden verder.



AANWIJZINGEN:

- Wordt bij normale werking of in de nachtmodus een toets aangeraakt resp. ingedrukt, dan wordt eerst de status van de overeenkomstige functie weergegeven. Pas door andere toetsen aan te raken wordt de functie gewijzigd. Uitzondering is de -toets
- Het apparaat heeft een opslagfunctie. Als u het toestel inschakelt, start het automatisch met de laatst gebruikte instellingen voor de stand en vochtigheidswaarde.
- Bevindt er zich te weinig water in de tank of is de tank niet correct geplaatst of het toestel op een oneffen oppervlak geplaatst, zodat de bodemschakelaar **18** actief wordt, dan brandt een rood waarschuwingslampje en het toestel stopt de verneveling.

- 3.4 Na het gebruik**
1. Schakel het toestel uit en trek de netstekker uit het stopcontact.
 2. Neem het opzetstuk van de vernevelaar ❶ en de watertank ❷ af. Giet het resterend water uit. Spoel de tank met vers water uit.
 3. Droog de watertank en evt. het kunststof opzetstuk af met een zachte, absorberende doek.
 4. Bij langer niet-gebruik: verwijder ook het resterende water uit de basis ❸ door deze via een wastafel uit te gieten. **LET OP! Daarbij mag er geen water in de ventilatoruitlaat ❹ geraken!** Resterend vocht kunt u met een zachte, absorberende doek opnemen.

- 3.5 Fouten en het verhelpen ervan**
- *Ongewone geur:* Verontreinigd of stilstaand water, tank reinigen en met vers water vullen.
 - *Ongewoon geluid:* Te weinig water in de tank, water bijvullen / apparaat staat niet op een vast oppervlak, op een stevig en effen oppervlak plaatsen.

Indien een fout volgens de beschrijving niet is te verhelpen, moet u contact op nemen met uw servicecenter.

4 Diversen

- 4.1 Reiniging en onderhoud**
- Bij dagelijks gebruik raden wij u aan, het apparaat tenminste om de drie dagen grondig te reinigen. Reinig het apparaat ook voor en na een periode, waarin het apparaat niet wordt gebruikt.
 - Koppel het netsnoer los van de wandcontactdoos en schakel het instrument uit voordat u het reinigt.
 - Haal de watertank ❷ van het apparaat en maak hem leeg.
 - Reinig het apparaat van buiten met een vochtig, zacht doekje.
 - Gebruik voor de reiniging geen bijtende of schurende reinigingsmiddelen, omdat deze het oppervlak aantasten en de verneveling verminderen.
 - De watertank kunt u met heet water (>65 °C) of een alcoholoplossing van ten minste 75 % grondig uitspoelen. De vernevelaarkamer met de ultrasone sensor ❶ reinigt u door middel van een in alcohol gedrenkt doekje en een wattenstaafje. Let u op, dat er geen water in het inwendige van het apparaat komt.
 - De ultrasone sensor ❶ is het meest kwetsbare onderdeel van het apparaat. Het is belangrijk, dat hij schoon is en met zorg wordt behandeld. Gebruik een schoonmaakkwastje om vuilafzetting en vuildeeltjes aan de stoomuitlaat te verwijderen. Gebruik voor het reinigen van de ultrasoondetector beslist geen metalen hulpmiddelen.

4.1 Rei- niging en on- derhoud

- Let erop dat de toevoerleiding en stekker niet door stof of vuil verontreinigd zijn om elektrische storingen te vermijden.
- Verwijder, als u het instrument voor een langere periode niet gaat gebruiken, waterresten uit de watertank ④ en veeg het instrument droog.
- Bewaar het apparaat op een droge, koele plaats, het beste in de originele verpakking.
- Bewaar de afsluitdop van de onderkant van de watertank los, om het vastplakken of vast gaan zitten van de afdichtingsmanchet te vermijden.

4.2 Filter reinigen

Het filterelement bezit interne keramische kogels. Spoel deze onder stromend, warm water af. Hebt u het toestel gedurende langere tijd niet gebruikt, dan kunt u dit ook uitnemen, afzonderlijk afspoelen, goed laten drogen en terugplaatsen. De filtercartouche kan naar links van het tankdeksel worden afgeschroefd en vervangen.

Afhankelijk van het gebruikte water moet de cartouche ten laatste na 6 maanden worden vervangen.



4.3 Ont- kalken

Eventuele kalkresten kunt u door een mild ontkalkingsmiddel (citroenzuur) verwijderen:

1. Verwijder het filter.
2. Roer het ontkalkingsmiddel volgens de gegevens van de fabrikant.
3. Giet een kleine hoeveelheid in de tankkamer en laat het daar enkele minuten inwerken.
4. Giet het ontkalkingsmiddel uit en spoel enkele keren na met helder water. **LET OP! Daarbij mag er geen water in de ventilatoruitlaat ⑩ geraken!** Let erop dat er zich geen ontkalkingsmiddel meer in het apparaat bevindt.

4.4 Afval-beheer



Dit apparaat mag niet samen met het huishoudelijk afval worden aangeboden. Iedere consument is verplicht, alle elektrische of elektronische apparaten, ongeacht of die schadelijke stoffen bevatten of niet, bij een milieudepot in zijn stad of bij de handelaar af te geven, zodat ze op een milieuvriendelijke manier kunnen worden verwijderd. Wendt u zich betreffende het afvalbeheer tot uw gemeente of handelaar.



Verwijder de batterij (afstandsbediening), alvorens het toestel af te voeren. Gooi verbruikte batterijen niet bij het huisvuil maar bij het bijzonder afval of in een batterij-inzamelstation in de vakhandel.

4.5 Technische specificaties

Benaming en model	: MEDISANA Luchtbevochtiger AH 675
Netvoeding	: 220-240V~ 50/60Hz
Vermogen	: maximaal 116 W
Tankinhoud	: ca. 5.200 ml
Capaciteit van de vernevelaar	: koude nevel max. ca. 300 ml/u / warme nevel max. ca. 400 ml/u
Looptijd	: maximaal ca. 9 uur via de timer maximaal ca. 23 uur bij minimale instelling
Afmetingen	: ca. 28 x 22 x 35 cm
Gewicht	: ca. 2,4 kg
Lengte van de aansluitkabel	: ca. 150 cm
Opbergcondities	: schoon en droog, bij +10°C tot +40°C
Artikel-nummer	: 60025
EAN-nummer	: 40 15588 60025 8
Accessoires	: Reservefilter, Artikel-nummer 60026 EAN 40 15588 60026 5



In het kader van onze voortdurende inspanningen naar verbeteringen, behouden wij ons het recht voor om qua vormgeving en op technisch gebied veranderingen aan ons product door te voeren.

De actuele versie van deze gebruiksaanwijzing vindt u op www.medisana.com

Garantie en reparatievoorwaarden

Wendt u zich voor garantiegevallen altijd tot uw leverancier of tot onze klantendienst. Moet u het apparaat opsturen, stuur het dan samen met de klacht en een kopie van de aankoopbon naar onze klantendienst.

Voor garantie gelden de volgende voorwaarden:

1. Voor de producten van **MEDISANA** geldt een garantietermijn van drie jaar vanaf de datum van aankoop. Deze kan door middel van de verkoopbon of factuur worden aangetoond.
2. Alle klachten, die het gevolg zijn van materiaal- en/of fabricagefouten worden binnen de garantietermijn kosteloos verholpen.
3. Een geval van garantie leidt niet tot automatische verlenging van de garantietermijn, noch voor het apparaat zelf noch voor de vervangbare onderdelen.
4. Uitgesloten van garantie zijn:
 - a. Alle schade die ontstaan is door ondeskundige behandeling, b.v. het niet op de juiste wijze volgen van de gebruiksaanwijzing
 - b. Beschadigingen, die zijn ontstaan door reparaties door de koper of een ander onbevoegd persoon.
 - c. Transportschade, die is ontstaan op weg van de verkoper naar de gebruiker of tijdens het opsturen naar de klantendienst.
 - d. Toebehoren, die onderhevig zijn aan slijtage.
5. De fabrikant neemt geen verantwoording voor directe of indirecte vervolgschade die door het apparaat veroorzaakt wordt. Ook niet als de schade aan het apparaat als garantiegeval erkend is.



MEDISANA GmbH

Jagenbergstraße 19

41468 NEUSS

DUITSLAND

Het serviceadres vindt u op het afzonderlijk bijgevoegde blad.