

ADJUSTABLE CAR SEAT HEADREST MOUNT for iPad/tablet

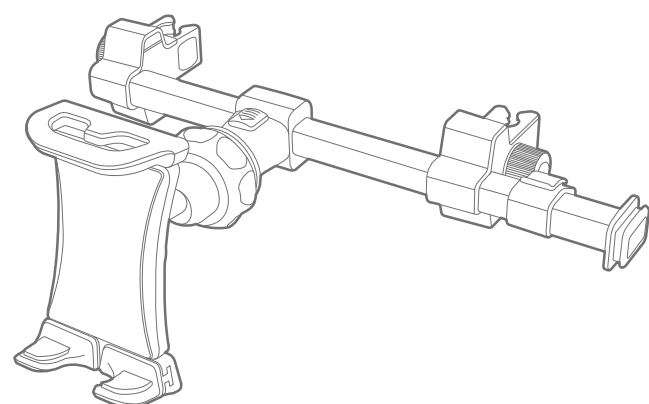

EN User guide / DE Bedienungsanleitung
FR Guide d'utilisation / ES Guía del usuario
NL Gebruikershandleiding / IT Guida utente

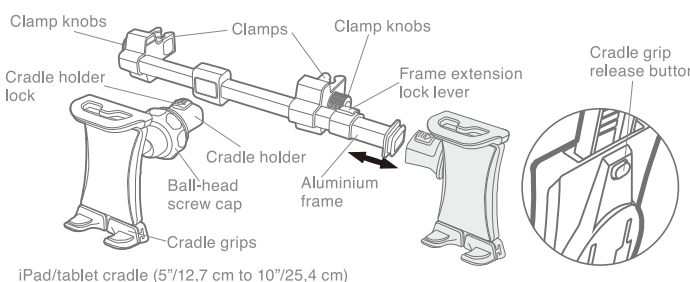

EN USER GUIDE

Thank you for purchasing the Macally HRMOUNTPRO, adjustable car seat headrest mount for iPad/tablet

About this guide

Before you start using the HRMOUNTPRO, be sure to read this guide in its entirety.

Package contents

- HRMOUNTPRO
• User guide

How to use the HRMOUNTPRO

1. Place the clamps of the mount on the headrest posts and attach them firmly by turning the knobs.

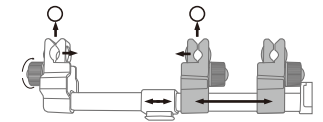

2. Place the cradle holder on the mount, either behind the seat or at the end of the aluminum frame for a center view, until it clicks and it's securely attached.

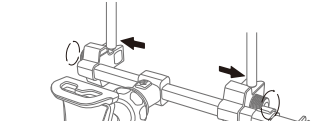

3. Place the iPad/tablet cradle in the cradle holder until it clicks and it's securely attached.

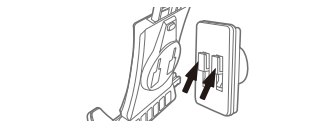

4. Press the button on the back of the cradle to extend the width of the cradle grips and place your iPad/tablet in the cradle until it's securely held.



5. Put your iPad/tablet into the desired position (landscape or portrait mode) and viewing angle by turning loose the ball-head screw cap on the bridge. Once you have found the desired position and viewing angle, turn the ball-head screw cap to tie the ball-head and cradle into place.

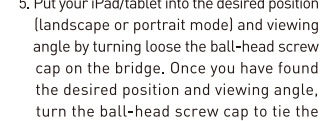

Technical support

In Europe, Middle East and Africa, please call to +31 24 373 14 10 or email to techsupport@macally-europe.com.

Technical support hours in Europe, Middle East and Africa are from 9:00 to 17:00 (CET), from Monday to Friday. In USA, please call to +1 626 214 2770 or email to techsupport@macally.com.

Warranty

Macally Peripherals warrants that this product will be free from defects in title, materials and manufacturing workmanship for two (2) years from the date of the purchase.

The liability of Macally Peripherals arising from this warranty and shall be limited to a refund of the purchase price. In no event shall Macally Peripherals be liable for cost of procurement of substitute products or services, or for any lost profits, or for any consequential, incidental, direct or indirect damages, however caused and on any theory of liability, arising from this warranty and sale.

Environmental Information for Customers in the European Union

European Directive 2002/96/EC requires that the equipment bearing this symbol on the product and/or its packaging must not be disposed of with unsorted municipal waste. The symbol indicates that this product should be disposed of separately from regular household waste streams.

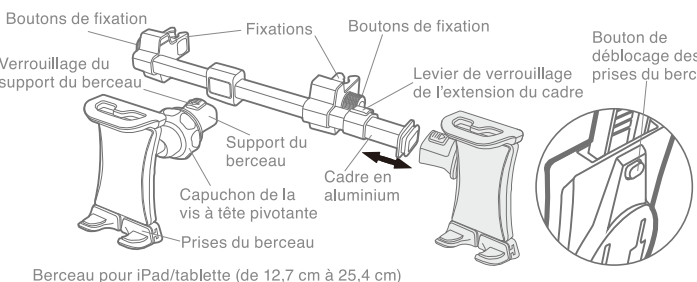

FR GUIDE D'UTILISATION

Merci d'avoir acheté le Macally HRMOUNTPRO, support d'appui-tête de siège de voiture réglable pour iPad/tablette

À propos du présent guide

Avant d'utiliser le Macally HRMOUNTPRO, veuillez lire entièrement le présent guide.

Contenu de l'emballage

- HRMOUNTPRO
• Guide d'utilisation

Utilisation du support HRMOUNTPRO

1. Placez les fixations du support sur les montants d'appui-tête et fixez-les fermement en tournant les boutons.

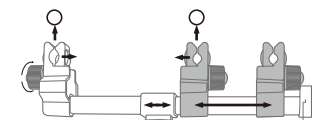

2. Placez le support du berceau sur le support, derrière le siège ou à l'extrémité du cadre en aluminium pour une vue centrale, jusqu'à ce qu'un déclic confirme sa bonne mise en place.

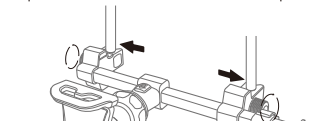

3. Placez le berceau de l'iPad/tablette dans le support du berceau jusqu'à ce qu'un déclic confirme sa bonne mise en place.

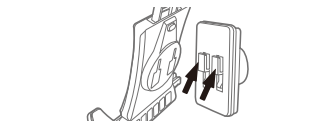

4. Appuyez sur le bouton à l'arrière du berceau pour élargir les prises du berceau. Une fois l'autre et placez votre iPad/tablette dans le berceau.



5. Placez votre iPad/tablette dans la position souhaitée (mode paysage ou portrait) et réglez l'angle de vue en desserrant le capuchon de la vis à tête pivotante sur le pont. Une fois la position et l'angle de vue correctement réglés, serrez le capuchon de la vis à tête pivotante pour maintenir la tête pivotante et le berceau en place.

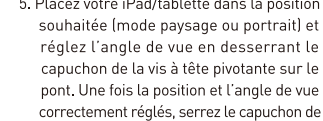

Support Technique

Pour un support technique détaillé, contactez-nous ! En Europe, Moyen-Orient et Afrique, veuillez nous contacter au +31 24 373 14 10 ou nous envoyer un courrier électronique à techsupport@macally-europe.com.

Garantie

Macally Peripherals garantit ce produit exempt de défaut en matière de désignation, de matériaux et de fabrication pour une durée de deux (2) ans à compter de la date de l'achat.

Informations environnementales pour les clients de l'Union européenne

La directive européenne 2002/96/CE exige que l'équipement sur lequel est apposé ce symbole sur le produit et/ou son emballage ne soit pas jeté avec les autres déchets ménagers.

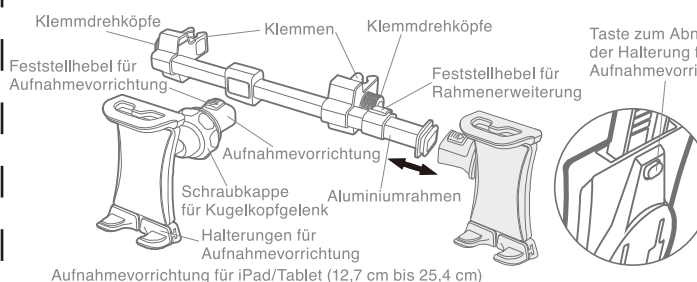

DE BEDIENTUNGSANLEITUNG

Vielen Dank für den Erwerb des Macally HRMOUNTPRO, einstellbare Autokopfstützenhalterung für iPad/Tablet

Zu dieser Anleitung

Stellen Sie, bevor Sie mit der Verwendung des Macally HRMOUNTPRO beginnen, sicher, dass Sie diese Anleitung komplett durchlesen.

Verpackungsinhalt

- HRMOUNTPRO
• Bedienungsanleitung

Anwendung der PKW-Beilüftungs-Halterung

1. Bringen Sie die Klammern der Halterung mithilfe der Drehköpfe fest an den Kopfstützenangelen an.



2. Befestigen Sie die Aufnahmeverrichtung an der Halterung so, entweder hinter dem Sitz oder für die Ansicht in der Mitte am Ende des Aluminiumrahms, dass sie einrastet und sicher sitzt.

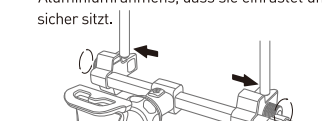

3. Befestigen Sie das iPad/Tablet so in der Aufnahmeverrichtung, dass es einrastet und sicher sitzt.

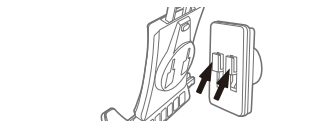

4. Drücken Sie die Tasten auf der Rückseite der Aufnahmeverrichtung, um die Halterungen zu erweitern und befestigen Sie Ihr iPad/Tablet so in der Aufnahmeverrichtung, dass es sicher sitzt.



5. Bringen Sie Ihr iPad/Tablet in die gewünschte Position (Hoch- oder Querformat) und in den gewünschten Ansichtswinkel, indem Sie die Schraubkappe des Kugelkopfgelenks auf der Brücke lösen. Nachdem Sie Position und Ansichtswinkel gefunden haben, drehen Sie die Schraubkappe des Kugelkopfgelenks fest und fixieren somit die Aufnahmeverrichtung.

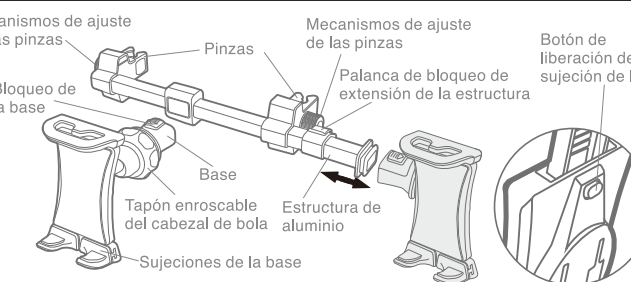
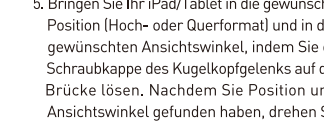

ES GUÍA DEL USUARIO

Gracias por adquirir el HRMOUNTPRO, soporte ajustable para reposacabezas de coche para iPad/tableta

Acerca de esta guía

Antes de empezar a utilizar el HRMOUNTPRO de Macally, cerciórese de leer completamente esta guía.

Contenido del paquete

- HRMOUNTPRO
• Guía del usuario

Uso del soporte de rejilla de coche

1. Sitúe las pinzas del soporte en las barras del reposacabezas y colóquelas firmemente girando los mecanismos de ajuste.

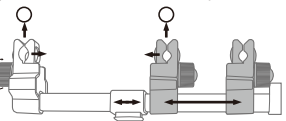

2. Ponga la base en el soporte, ya sea detrás del asiento o a final de la estructura de aluminio si desea que quede centrada. Escuchará un clic cuando quede fijada con seguridad.

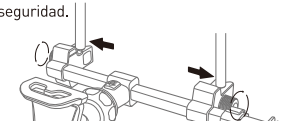

3. Coloque la base del iPad/tableta en la base del soporte. Cuando se fije con seguridad, escuchará un clic.

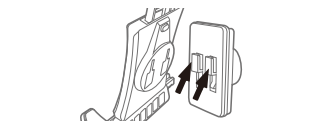

4. Pulse el botón de la parte trasera de la base para ampliar la anchura de las sujetecras y coloque el iPad/tableta en la base de modo que quede firmemente sujeto.



5. Coloque el iPad/tableta en la posición deseada (horizontal o vertical) y establezca el ángulo de visión que le convenga alijando el tapón enroscable del cabezal de la bola del puente. Una vez localizada la posición deseada, gire el tapón enroscable del cabezal de la bola hacia la derecha para fijar el cabezal y la base en su sitio.

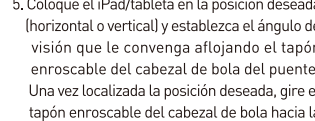

Soporte técnico

Para soporte técnico, contacte con nosotros. En Europa, Medio Oriente y África, por favor llame al +31 24 373 14 10 o envíe un correo electrónico a techsupport@macally-europe.com.

Technical support hours in Europe, Middle East and Africa are from 9:00 to 17:00 (CET), from Monday to Friday. In USA, please call to +1 626 214 2770 or email to techsupport@macally.com.

Garantía

Macally Peripherals garantiza que este producto está exento de defectos materiales y derivados de su proceso de fabricación y cuenta con una garantía de dos (2) años a contar desde la fecha de compra.

Información medioambiental para clientes de la Unión Europea

La Directiva europea 2002/96/CE exige que el equipo que lleva este símbolo en el propio aparato y/o en su embalaje no debe eliminarse junto con otros residuos urbanos no seleccionados.

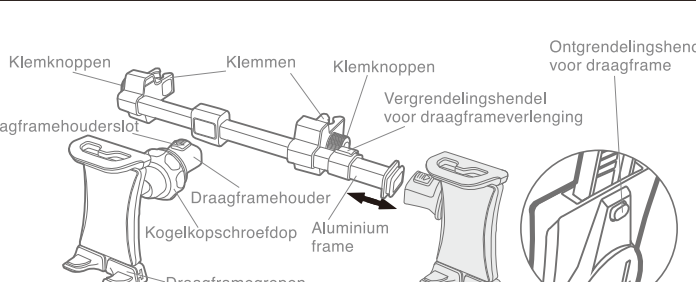

NL GEBRUIKERSHANDLEIDING

Hartelijk dank voor het aanschaffen van de HRMOUNTPRO, verstelbare autozethoofdstuunhouder voor iPad / tablet

Over deze handleiding

Lees de hele handleiding door voordat u de Macally HRMOUNTPRO in gebruik neemt.

Inhoud verpakking

- HRMOUNTPRO
• Gebruikershandleiding

Gebruik van de HRMOUNTPRO

1. Plaats de klemmen van de houder op de hoofdsteun en bevestig ze door de knoppen stevig aan te draaien.



2. Plaats de draaframehouder achter de stoel of op het einde van het aluminium frame voor een centraal zicht, totdat het vastklikt.

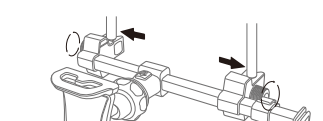

3. Plaats het draaframe in de draaframehouder tot het vastklikt.

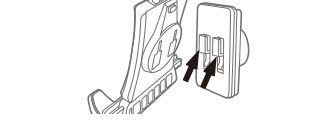

4. Druk op de knop aan de achterkant van het draaframe om de breedte van de grepen te verlenen en plaats uw iPad / tablet in het draaframe tot het veilig is vastgezet.



5. Zet uw iPad / tablet in de gewenste positie (horizontaal of verticaal) en stel de kijkhoek in door de kogelkop Schroefop los te draaien. Zodra u de gewenste positie en kijkhoek hebt gevonden, draai u de kogelkop Schroefop aan om de kogelkop en het draaframe op zijn plaats te houden.

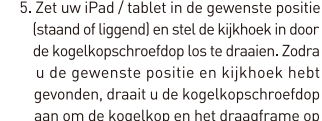

Technische ondersteuning

Neem contact met ons op voor technische ondersteuning! In Europa, Midden Oosten en Afrika, bel +31 24 373 14 10 of stuur een e-mail aan techsupport@macally-europe.com.

Garantie

Macally Peripherals garandeert dat dit product vrij is van materiaal en fabricagefouten en geeft een garantie van twee (2) jaar vanaf de aankoopdatum.

Informatie voor klanten in de Europese Unie

De Europese Richtlijn 2002/96/CE schrijft voor dat apparatuur die is voorzien van dit symbool op het product en/of op het verpakking niet met gewone huishoudelijke afval moet worden afgevoerd.

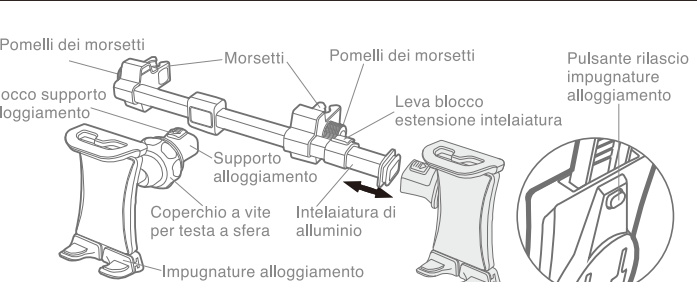

IT GUIDA UTENTE

Grazie per aver acquistato HRMOUNTPRO, supporto regolabile poggiatesta sedile auto per iPad/Tablet

La guida utente

Prima di iniziare ad utilizzare Macally HRMOUNTPRO, assicurarsi di aver letto attentamente la presente guida.

Contenuto della confezione

- HRMOUNTPRO
• Guida utente

Come utilizzare HRMOUNTPRO

1. Collocare i morsetti del supporto sui panni del poggiatesta e fissarli bene ruotando i pomelli.



2. Collocare l'alloggiamento sul supporto, o dietro al sedile o alla fine della cornice in alluminio per una visualizzazione centrale, fino a che non scatterà in posizione.

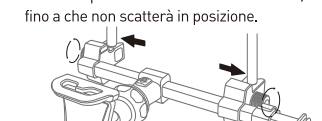

3. Collocare l'alloggiamento dell'iPad/tablet nel relativo supporto fino a che non scatterà in posizione.

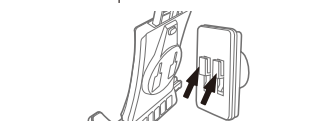

4. Premere il pulsante posto sul retro del draaframe om de breedte van de grepen te impugnare e successivamente collocare il proprio iPad/tablet nell'alloggiamento in modo che sia ben fissato.



5. Collocare l'iPad/tablet nella posizione desiderata (orizzontale o verticale) e l'angolo di visualizzazione prescelto allentando la vite a sfera sul ponte. Non appena selezionata la posizione prescelta ruotare la vite a sfera per fissare il dispositivo in posizione.

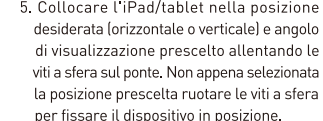

Assistenza tecnica

Per l'assistenza tecnica, in Europa, Medio Oriente e Africa contattate il +31 24 373 14 10 inviare una email a techsupport@macally-europe.com.

Garanzia

La Macally Peripherals garantisce che questo prodotto è privo di difetti di serie, materiali o fabbricazione per lo durata del periodo di garanzia, a eccezione della data di acquisto.

Informazioni relative all'ambiente per i clienti residenti nell'Unione Europea

La direttiva europea 2002/96/CE richiede che le apparecchiature contrassegnate con questo simbolo sul prodotto e/o sull'imballaggio non siano smaltite insieme ai rifiuti urbani non differenziati.

Technische Assistentie

Nemen Sie mit uns Kontakt auf, um technische Assistentie zu erhalten. In Europa, dem Nahen Osten und Afrika, verwenden Sie bitte die Rufnummer +31 24 373 14 10 oder schicken Sie uns eine E-Mail an techsupport@macally-europe.com.

Gewährleistung

Macally Peripherals garantiert dass dieses Produkt frei von Rechtsmängeln ist, und gewährleistet eine Garantie von zwei (2) Jahre für Material- und Fertigungsfehler ab Kaufdatum.

Umweltinformation für Kunden innerhalb der Europäischen Union

Die Europäische Richtlinie 2002/96/EG verlangt, dass technische Ausrüstung, die direkt am Gerät und/oder an der Verpackung mit diesem Symbol versehen ist nicht zusammen mit unsortiertem Gemeindefallmüll entsorgt werden darf.

