

## Gebruiksaanwijzing

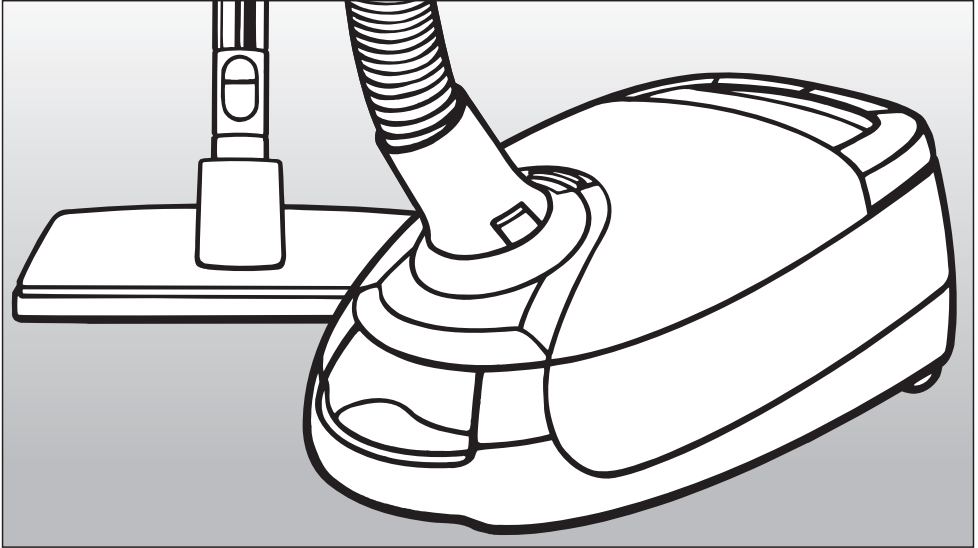

## Stofzuigers

nl - NL

Deze gebruiksaanwijzing is voor de basismodellen S 5210 - S 5780 alsmede voor de daarop gebaseerde modellen met eigen naam / modelaanduiding.

M.-Nr. 06 829 860

# Inhoud

---

<b>Een bijdrage aan de bescherming van het milieu</b> . . . . .	3
<b>Algemeen</b> . . . . .	4
<b>Veiligheidsinstructies en waarschuwingen</b> . . . . .	6
<b>Vóór gebruik</b> . . . . .	10
<b>Bijgeleverde accessoires</b> . . . . .	13
<b>Gebruik van de accessoires</b> . . . . .	14
<b>Gebruik</b> . . . . .	16
Aansluitsnoer . . . . .	16
In- en uitschakelen . . . . .	17
Zuigvermogen kiezen . . . . .	18
Mechanische zuigkrachtregelaar . . . . .	20
<b>Transporteren en opbergen</b> . . . . .	21
<b>Onderhoud</b> . . . . .	23
Waar kunt u nieuwe stofcassettes en filters krijgen? . . . . .	23
Welke stofcassettes en filters zijn de juiste? . . . . .	23
Wanneer moet u de stofcassette vervangen? . . . . .	24
Zo vervangt u stofcassettes. . . . .	25
Wanneer moet u het uitblaasfilter vervangen? . . . . .	26
Controlelampje uitblaasfilter . . . . .	26
Het vervangen van het super-air-clean-filter . . . . .	27
Het vervangen van het actief-air-clean- en het actief-HEPA-filter . . . . .	28
Een ander uitblaasfilter plaatsen . . . . .	29
Wanneer moet u het motorfilter vervangen? . . . . .	30
Het vervangen van het motorfilter . . . . .	30
Wanneer moet de batterij in de handgreep worden vervangen? . . . . .	31
Het vervangen van de batterij in de handgreep . . . . .	31
Wanneer moet u de korte draadopnemers vervangen? . . . . .	32
Het vervangen van de korte draadopnemers . . . . .	32
<b>Reiniging</b> . . . . .	33
<b>Storingen / Klantcontacten</b> . . . . .	34
<b>Bij te bestellen accessoires</b> . . . . .	35

# Een bijdrage aan de bescherming van het milieu

---

## Het verpakkingsmateriaal

De verpakking beschermt het apparaat tegen transportschade. Het verpakkingsmateriaal is uitgekozen met het oog op een zo gering mogelijke belasting van het milieu en de mogelijkheden voor recycling.

Hergebruik van het verpakkingsmateriaal remt de afvalproductie en het gebruik van grondstoffen. Vaak neemt de leverancier de verpakking terug. Als u de verpakking zelf wegdoet, informeer dan bij de reinigingsdienst van uw gemeente waar u die kunt afgeven.

## Gebruikte stofcassettes en filters

De stofcassettes en de filters zijn vervaardigd van milieuvriendelijke materialen. De filters kunnen met het gewone huisvuil worden weggegooid. Dit geldt ook voor de stofcassettes, mits er geen stoffen in zitten die niet bij het gewone huisvuil mogen.

## Het afdanken van het apparaat

Oude elektrische en elektronische apparaten bevatten meestal nog waardevolle materialen.

Ze bevatten echter ook schadelijke stoffen die nodig zijn geweest om de apparaten goed en veilig te laten functioneren. Wanneer u uw oude apparaat bij het gewone afval doet of er op een andere manier niet goed mee omgaat, kunnen deze stoffen schadelijk zijn voor de gezondheid en het milieu.

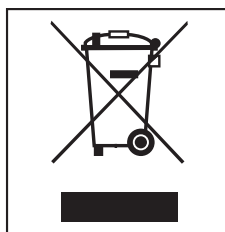

Verwijder uw oude apparaat dan ook nooit samen met het gewone afval, maar lever het in bij een gemeentelijk inzameldepot voor elektrische en elektronische apparatuur.

Vraag uw handelaar indien nodig om inlichtingen.

Het afgedankte apparaat moet tot die tijd buiten het bereik van kinderen worden opgeslagen.

# Algemeen

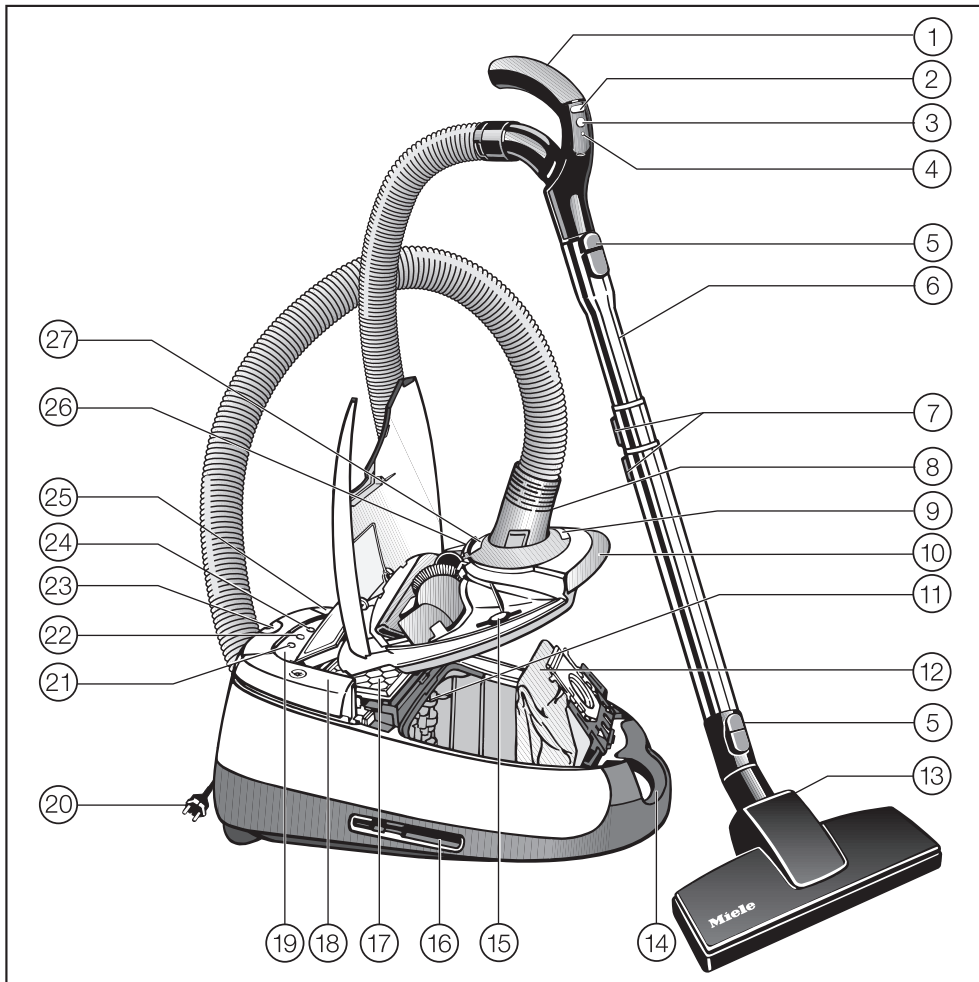

De afbeelding toont de stofzuiger met alle verkrijgbare accessoires.

Enkele modellen worden standaard met een van de volgende accessoires geleverd (niet afgebeeld). Bij deze accessoires wordt een aparte gebruiksaanwijzing geleverd.

- Elektrische borstel
- Elektrische borstel ACCU NOVA
- Turboborstel
- Zuigmond ALLERGOTEC

- ① Handgreep (afhankelijk van het model met zuigkrachtregelaar) \*
- ② Toetsen + / - voor het instellen van het zuigvermogen \*
- ③ Stand-by-toets voor zuigpauzes \*
- ④ LED \*
- ⑤ Ontgrendelingstoets
- ⑥ Telescopische zuigbuis \*
- ⑦ Verstelknoppen telescopische zuigbuis \*
- ⑧ Aansluitstuk
- ⑨ Aansluitpunt voor de elektrische borstel \*
- ⑩ Vergrendeling bovenzijde
- ⑪ Motorfilter
- ⑫ Stofcassette
- ⑬ Zuigmond \*
- ⑭ Draagbeugel
- ⑮ Houder afdekking aansluitpunt elektrische borstel
- ⑯ Zuigbuis houder (aan beide kanten van de stofzuiger)
- ⑰ Uitblaasfilter \*
- ⑱ Schakelaar automatische snoerhaspel
- ⑲ Schakelaar zuigvermogen \*
- ⑳ Aansluitsnoer
- ㉑ Controlelampje uitblaasfilter (reset-toets) \*
- ㉒ Controlelampje veiligheidsvoorziening  \*
- ㉓ Parkeerstand
- ㉔ Controlelampje stand-by \*
- ㉕ Voetpedaal Aan / Uit ①
- ㉖ Ontgrendeling accessoirevak
- ㉗ Stofstandindicator

Afhankelijk van het model kunnen met \* aangeduide onderdelen afwijken of ontbreken.

# Veiligheidsinstructies en waarschuwingen

---

Deze stofzuiger voldoet aan de veiligheidsvoorschriften. Bij ondeskundig gebruik echter kunnen personen letsel oplopen en kan er materiële schade ontstaan. Lees de gebruiksaanwijzing daarom aandachtig door voordat u het apparaat voor het eerst gebruikt. Dat is veiliger voor uzelf en anderen en u voorkomt schade aan het apparaat. Bewaar de gebruiksaanwijzing zorgvuldig en geef deze door aan een eventuele volgende eigenaar.

## Verantwoord gebruik

Deze stofzuiger is uitsluitend bestemd voor huishoudelijk gebruik, dat wil zeggen voor het opzuigen van droog stof. Ieder ander gebruik is voor eigen risico en kan gevaarlijk zijn. De specificaties van het apparaat mogen niet worden gewijzigd. Kleding en de vacht van dieren mogen niet met de stofzuiger worden gezogen. De fabrikant kan niet aansprakelijk worden gesteld voor schade die is ontstaan door foutieve bediening of door gebruik voor andere doeleinden dan hier aangegeven.

Dit apparaat mag alleen worden gebruikt door personen die in staat zijn het apparaat veilig te bedienen en die volledig op de hoogte zijn van de inhoud van de gebruiksaanwijzing!

## Kinderen

- Houd kinderen in de gaten wanneer deze zich in de buurt van het apparaat bevinden. Laat kinderen nooit met het apparaat spelen.
- Kinderen mogen het apparaat alleen zonder toezicht gebruiken als ze weten hoe ze het apparaat veilig moeten bedienen. De kinderen moeten zich bewust zijn van de gevaren van een foutieve bediening.
- Bij modellen met bediening in de handgreep: Zorg dat kinderen niet met de batterijen in aanraking komen.

## Technische veiligheid

- Voordat u de stofzuiger aansluit, dient u de aansluitgegevens (spanning en frequentie) op het typeplaatje te vergelijken met de waarden van het elektriciteitsnet. Deze gegevens moeten beslist overeenstemmen. Raadpleeg in geval van twijfel een electricien.
- De contactdoos moet met ten minste 16 A of 10 A traag beveiligd zijn.
- Controleer het apparaat voor gebruik op zichtbare beschadigingen. Neem een beschadigde stofzuiger niet in gebruik. Een beschadigde stofzuiger kan gevaarlijk zijn.
- Als dit apparaat binnen de garantietermijn defect raakt, mag het alleen door Miele Nederland worden gerepareerd, anders vervalt de garantie.

# Veiligheidsinstructies en waarschuwingen

---

■ De contactdoos op het apparaat (afhankelijk van het model) mag alleen worden gebruikt voor de in deze gebruiksaanwijzing genoemde elektrische borstels van Miele.

■ Aan de onderkant van de handgreep bevindt zich een metalen strip die het onaangename effect van een elektrostatische ontlading voorkomt. Zorg dat uw hand tijdens het zuigen in aanraking is met deze metalen strip. De elektrostatische lading wordt dan afgevoerd, zonder dat u het merkt.

■ Gebruik het aansluitsnoer niet om de stofzuiger te dragen en trek de stekker niet aan het snoer uit de contactdoos.

- Het snoer mag niet over scherpe randen worden getrokken of onder deuren of iets dergelijks beklemd raken.
- Vermijd zoveel mogelijk dat u met de stofzuiger over het snoer gaat.

Het aansluitsnoer, de stekker en de contactdoos kunnen beschadigd raken, met alle risico's van dien. U mag de stofzuiger dan beslist niet gebruiken.

■ Gebruik de stofzuiger niet als het aansluitsnoer beschadigd is. Een beschadigd snoer kan uw veiligheid in gevaar brengen.

■ Laat een beschadigd aansluitsnoer alleen compleet met kabeltrommel vervangen. Om veiligheidsredenen mag dit alleen door Miele Nederland worden gedaan.

■ Reparaties mogen alleen door Miele-geautoriseerde vakmensen worden uitgevoerd. Ondeskundig uitgevoerde reparaties kunnen voor de gebruiker gevaar opleveren.

■ Schakel de stofzuiger uit als u toebehoren wisselt. Dit geldt met name voor turbo- en elektrische borstels.

■ Schakel na gebruik en vóór onderhoudswerkzaamheden de stofzuiger uit. Trek de stekker uit de contactdoos.

■ Dompel de stofzuiger nooit in water en reinig het apparaat droog of met een niet al te vochtige doek. Als er vocht in de stofzuiger komt, kunt u een elektrische schok krijgen.

# Veiligheidsinstructies en waarschuwingen

---

## Veilig gebruik

■ Gebruik de stofzuiger niet zonder stofcassette, motorfilter en uitblaasfilter. Het apparaat kan anders beschadigd raken.

■ U kunt het deksel niet sluiten als zich geen stofcassette in het apparaat bevindt. Druk het deksel niet met geweld dicht.

■ Zuig nooit brandende of gloeiende voorwerpen op (zoals sigarettenpeuken, as en kolen). De stofzuiger kan anders in brand vliegen.

■ Zuig nooit vloeistoffen of vochtig vuil op, omdat dit storingen kan veroorzaken. Bovendien kunt u hierdoor een elektrische schok krijgen. Laat met water of sop gereinigde oppervlakken eerst helemaal opdrogen, voordat u gaat zuigen.

■ Zuig geen toner-resten op. Toner van bijvoorbeeld printers of kopieerapparaten kan elektriciteit geleiden. Bovendien wordt het materiaal mogelijk niet door het filtersysteem tegengehouden, waardoor het weer in de ruimte wordt geblazen.

■ Zuig nooit licht ontvlambare of explosieve stoffen of gassen op in verband met explosiegevaar. Zuig ook nooit in een ruimte waar dergelijke stoffen opgeslagen liggen.

■ Zuig nooit zware, harde of scherpe voorwerpen op. De zuigopeningen kunnen daardoor geblokkeerd of beschadigd raken.

■ Houd zuigmonden en buizen niet te dicht bij het hoofd als de stofzuiger aanstaat. U kunt anders verwondingen oplopen, bijvoorbeeld aan ogen of oren.

■ Let op de stofstandindicator en vervang de stofcassette indien dat nodig is. Controleer dan ook het motor- en het uitblaasfilter en vervang deze indien nodig. Volle stofcassettes of verstopte filters verminderen de zuigkracht van de stofzuiger. Bovendien kan het apparaat zo heet worden dat de oververhittingsbeveiliging reageert. Zie ook het hoofdstuk "Storingen".

■ Belangrijk voor de omgang met de batterij (bij modellen met bediening in de handgreep):

- Gebruik geen oplaadbare batterijen.
- Sluit batterijen niet kort, laad ze niet weer op en gooi ze niet in het vuur. Batterijen kunnen ontploffen!
- Haal lege batterijen uit de greep en lever deze op de daarvoor bestemde plaats in. Doe de batterijen niet bij het gewone huisvuil.



## Gebruik van toebehoren

De elektrische borstel is voorzien van een eigen motor en uitsluitend bedoeld voor Miele-stofzuigers. Om veiligheidsredenen mag u elektrische borstels van andere fabrikanten niet voor deze stofzuiger gebruiken.

Raak tijdens het stofzuigen met een Miele-turboborstel of elektrische borstel niet de draaiende borstelas aan. U kunt anders letsel oplopen.

Let op dat de handgreep niet beschadigd is, als u voor het zuigen alleen de greep gebruikt. Als de greep beschadigd is, kunt u zich verwonden.

Stofcassettes zijn wegwerpartikelen en mogen niet nog eens worden gebruikt. Verstopte poriën leiden tot een aanzienlijke vermindering van de zuigkracht.

Gebruik alleen stofcassettes, filters en (extra) accessoires van Miele. Alleen dan worden de capaciteit van de stofzuiger en de inhoud van de stofcassette optimaal benut en is de veiligheid gewaarborgd.

Als de veiligheidsinstructies niet worden opgevolgd, kan de fabrikant niet verantwoordelijk worden gesteld voor schade die daar eventueel het gevolg van is.

# Vóór gebruik

## Stofzuigerslang aansluiten

- Steek het aansluitstuk in de zuigopening. Het aansluitstuk moet vastklikken. Zorg dat de uitsparingen en nokjes op elkaar aansluiten.

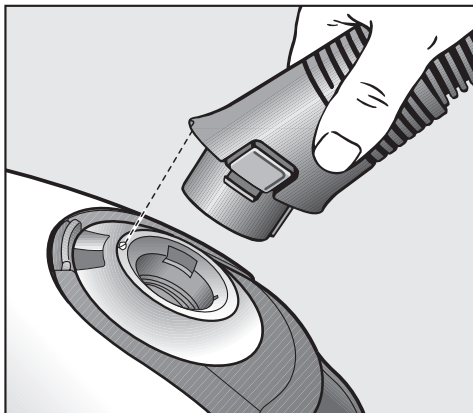

## Stofzuigerslang loshalen

- Druk op de knoppen aan weerszijden van het aansluitstuk en trek het aansluitstuk uit de zuigopening.

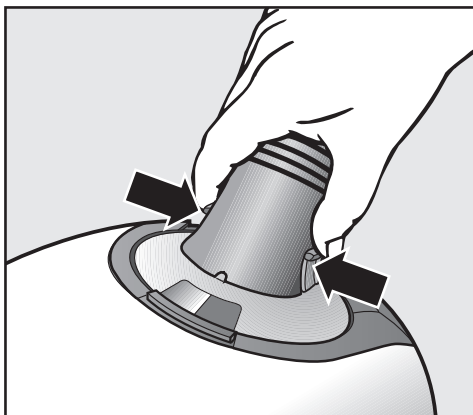

## Greep en zuigbuis in elkaar schuiven

- Steek de handgreep in de zuigbuis. Richt daarbij het puntje op de greep op het gaatje in de zuigbuis (zie afbeelding). De greep zit goed als u een klik hoort.
- Om de delen weer uit elkaar te halen, drukt u op de ontgrendelingsknop (zie afbeelding).

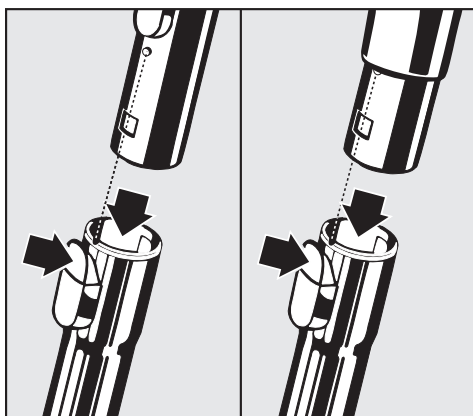

Afhankelijk van het model heeft uw stofzuiger een van de volgende telescopische zuigbuizen.

- Telescopische zuigbuis (2-delig)
- Telescopische zuigbuis (3-delig)

## Telescopische zuigbuis instellen (2-delig)

Deze telescopische zuigbuis bestaat uit twee in elkaar geschoven buizen waarmee u de zuigbuis op de gewenste lengte kunt instellen.

- Druk op de verstelknop om de telescopische zuigbuis op de gewenste lengte in te stellen.

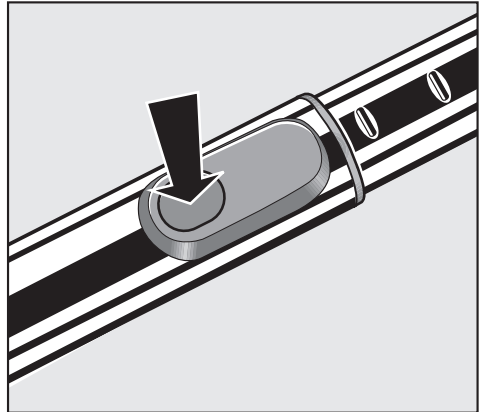

## Telescopische zuigbuis instellen (3-delig)

Deze telescopische zuigbuis bestaat uit drie in elkaar geschoven buizen.

- Druk op de ontgrendelingsknop van de onderste buis ① en trek de buis zover uit dat deze vastklikt. Druk ook op de ontgrendelingstoets als u de buis weer wilt inschuiven. De vergrendeling moet hoorbaar vastklikken.
- Druk op de verstelknop ② om de telescopische zuigbuis op de gewenste lengte in te stellen.

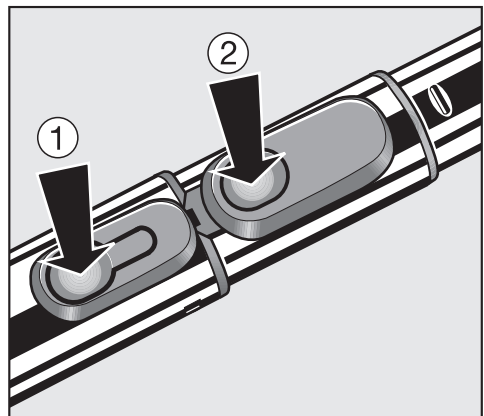

# Vóór gebruik

## Universele zuigmond aanbrengen

- Zet de zuigmond links- en rechtsomdraaiend op de zuigbuis. De zuigmond zit goed als u een klik hoort.
- Om de beide delen weer uit elkaar te halen, drukt u de ontgrendelingsknop in.

De zuigmond is geschikt voor het dagelijks zuigen van tapijt, vaste vloerbedekking en robuuste harde vloeren. Voor andere vloerbedekkingen adviseren wij het gebruik van speciale Miele-borstels (zie "Bij te bestellen accessoires").

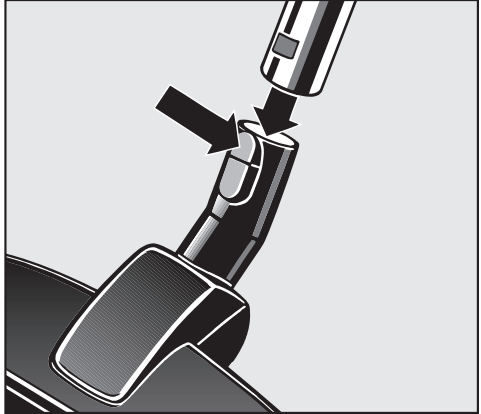

Houdt u zich in de eerste plaats aan de reinigings- en onderhoudsinstructies van de fabrikant van de vloerbedekking.

Zuig vloerkleden en vaste vloerbedekking met ingetrokken borstel:

- Zet de zuigmond op het symbool .

Zuig harde vloeren met uitgeschoven borstel:

- Zet de zuigmond op het symbool .

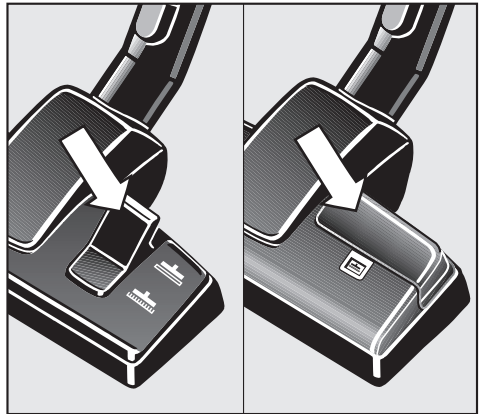

## Zuigmond ALLERGOTEC / turboborstel / accuborstel ACCU NOVA / elektrische borstel

Sommige modellen worden standaard met een van deze accessoires geleverd (zie "Bij te bestellen accessoires"). Bij deze onderdelen wordt een aparte gebruiksaanwijzing geleverd.

## Bijgeleverde accessoires

De volgende accessoires worden bij het apparaat geleverd:

- ① Kierenzuiger
- ② Reliëfborstel met natuurhaar
- ③ Meubelzuigmond
- ④ Filterrooster

Het filterrooster wordt alleen bij modellen geleverd die standaard een "actief-air-clean-filter" of een "actief-HEPA-filter" hebben. Het rooster is nodig als u in plaats van de genoemde filters een "super-air-clean-filter" wilt gebruiken (zie ook in het hoofdstuk "Onderhoud" de rubriek "'Een ander uitblaasfilter plaatsen").

### Het uitnemen van de accessoires

- Druk op de ontgrendelingsknop en open het accessoirevak.
- Haal het gewenste hulpstuk eruit.
- Sluit het deksel en druk het goed dicht.

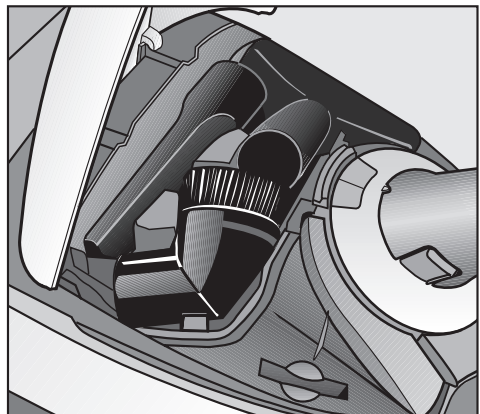
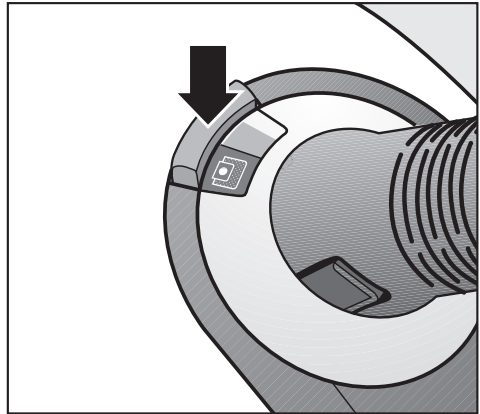

## Gebruik van de accessoires

---

### Kierenzuiger

Voor het zuigen van naden, kieren, hoeken, etc.

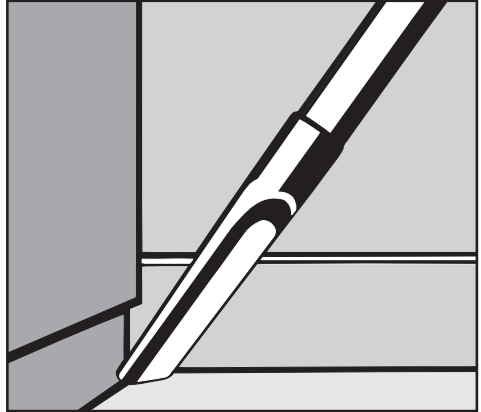

### Reliëfborstel met natuurhaar

Voor het zuigen van sierlijsten, houtsnijwerk, kwetsbare voorwerpen en dergelijke.

De borstel kan in elke gewenste stand worden gedraaid.

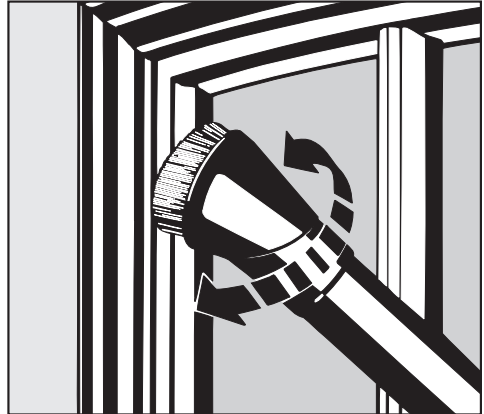

### Meubelzuigmond

Voor gestoffeerde meubels, matrassen, kussens, gordijnen, bekleding en dergelijke.



### Universele zuigmond

Ook voor het zuigen van trappen.



# Gebruik

## Aansluitsnoer

### Uitrollen

- Trek aan het snoer totdat u de gewenste lengte heeft (max. ca. 6,5 m).

 Om oververhitting en beschadiging te voorkomen, moet u het snoer helemaal uitrollen als u de stofzuiger langer dan 30 minuten gebruikt.

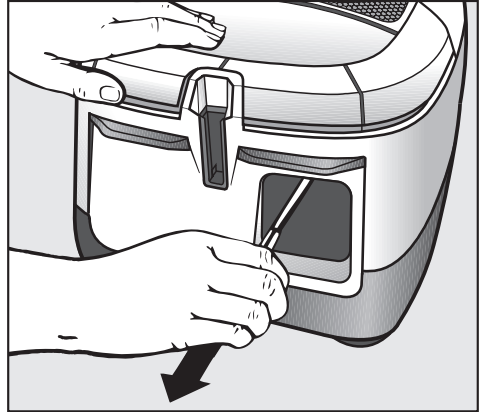

### Oprollen

- Trek de stekker uit de contactdoos.
- Druk het pedaal voor de snoerhaspel in. Het snoer wordt automatisch opgerold.

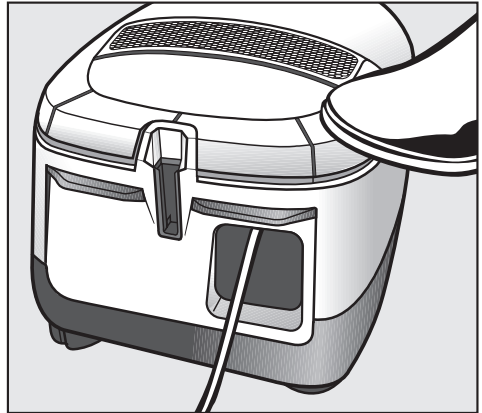



## In- en uitschakelen

- Druk met de voet op de Aan/Uit-toets ①.

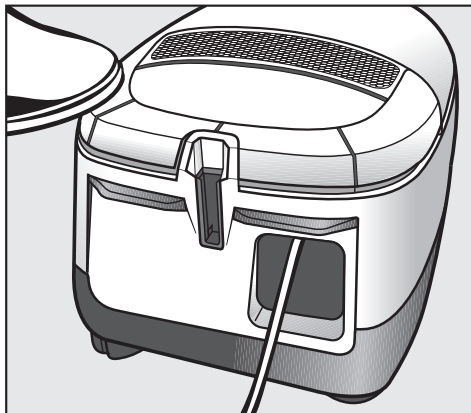

## Alleen bij modellen met bediening in de handgreep

Tijdens korte zuigpauzes kunt u de stofzuiger op stand-by zetten.

- Druk daartoe op de stand-by-toets op de handgreep.

 Laat de stofzuiger niet langdurig stand-by staan om oververhitting en beschadiging te voorkomen. Gebruik de stand-by-functie alleen voor korte pauzes.

Telkens als u op een toets op de handgreep drukt, wordt dit door de LED aangegeven.

Na de onderbreking heeft u de volgende mogelijkheden:

- Als u opnieuw op de stand-by-toets drukt, wordt de stofzuiger op de laatst gebruikte stand ingeschakeld.
- Als u op de toets + drukt, wordt de stofzuiger op de hoogste stand ingeschakeld.
- Als u op de toets - drukt, wordt de stofzuiger op de laagste stand ingeschakeld.

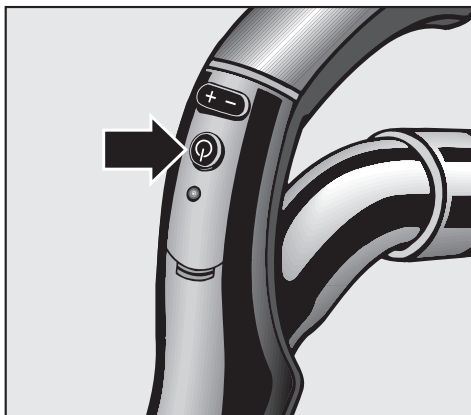

# Gebruik

---

## Tijdens het zuigen







- Trek de stofzuiger tijdens het zuigen als een slede achter u aan en zet hem rechtop als u bijvoorbeeld trappen en gordijnen wilt zuigen.

 Tijdens het zuigen (met name van fijn stof, zoals boorgruis, zand, gips, meel, etc.) wordt vaak een elektrostatische lading opgebouwd die zich onder bepaalde omstandigheden kan ontladen. Om de onaangename effecten van een dergelijke ontlading te voorkomen, bevindt zich aan de onderkant van de handgreep een metalen strip. Zorg dat u die strip tijdens het zuigen steeds aanraakt. De elektrostatische lading wordt dan afgevoerd zonder dat u het merkt.

## Zuigvermogen kiezen

U kunt de zuigkracht van de stofzuiger aan de situatie aanpassen. Als u het zuigvermogen verlaagt, kunt u de zuigmond gemakkelijker heen en weer bewegen.

Op de stofzuiger geven de symbolen duidelijk aan waarvoor de betreffende stand is:

-  - voor gordijnen en textiel
-  - voor gestoffeerde meubels en kussens
-  - voor hoogwaardig tapijt, kleedjes en lopers
-  - voor dagelijks zuigen, energiebesparend en stil
-  - voor licht verontreinigde tapijten en vloerbedekkingen
-  - voor harde vloeren en sterk verontreinigde tapijten en vloerbedekkingen

Uitvoering en bediening van de schakelaar voor het zuigvermogen kunnen per model verschillen. De varianten worden hierna opgesomd.

## Keuzeschakelaar

- Zet de keuzeschakelaar op het symbool van het gewenste zuigvermogen.

Bij sommige modellen licht het symbool van de gekozen vermogensstand groen op.

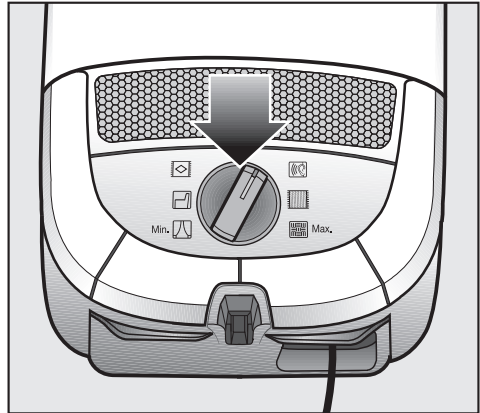

## Toetsen + / -

Houd uw voet op de betreffende toets totdat in het venster het symbool van het gewenste vermogen groen oplicht.

- Druk op de toets + voor een hoger vermogen.
- Druk op de toets - voor een lager vermogen.

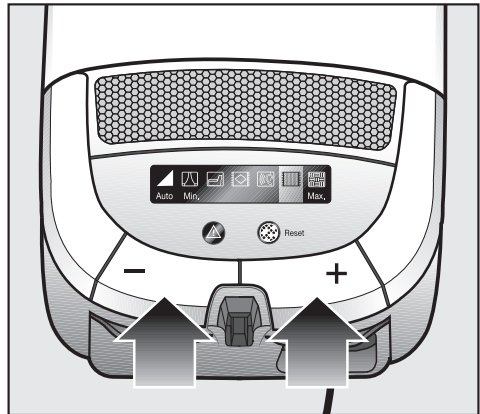

## Automatic

Als u de stand "Auto" (automatic) kiest, kiest de stofzuiger zelf een vermogen dat past bij de vloer (vloerbedekking) waar u net mee bezig bent.

- Druk zo vaak op de toets - tot de stand "Auto" geactiveerd wordt.
- Druk op de toets + als u de stand "Auto" wilt opheffen.

 Zuig met de stand "Auto" nooit lichte stoffen of gordijnen. Deze kunnen worden vastgezogen en daarvoor beschadigd raken.



# Gebruik

## Toetsen + / - op de handgreep

Houd de betreffende toets ingedrukt totdat in het venster het symbool van het gewenste vermogen verschijnt.

- Druk op de toets + voor een hoger vermogen.
- Druk op de toets - voor een lager vermogen.

Telkens als u op een toets op de handgreep drukt, wordt dit door de LED aangegeven.

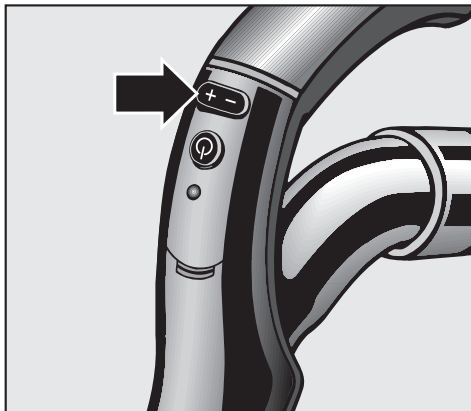

## Mechanische zuigkrachtregelaar

(niet bij modellen met bediening in de handgreep)

Met deze regelaar kunt u het vermogen van de stofzuiger kortstondig verlagen, bijvoorbeeld om te voorkomen dat het apparaat zich aan een kledingstuk vastzuigt.

- Zet de regelaar zo ver open dat u de zuigmond gemakkelijk kunt bewegen.

Als de regelaar openstaat, hoeft u minder kracht te zetten om de zuigmond over de vloer te bewegen.

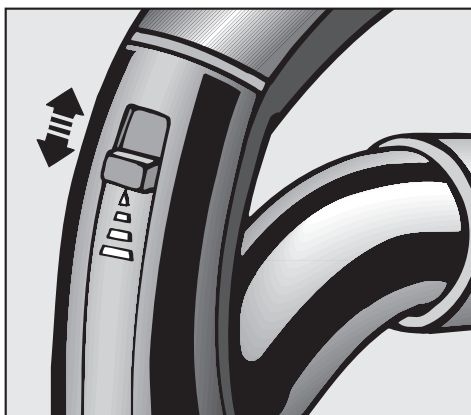
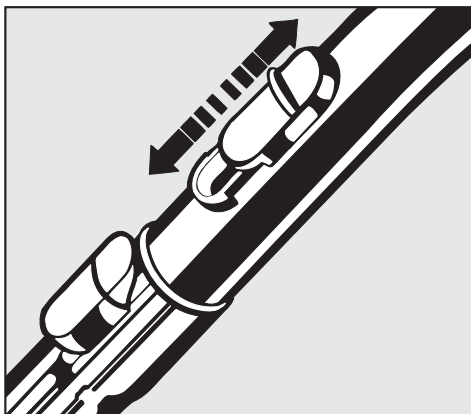

## Parkeerstand

(niet geschikt voor de elektrische borstel SEB 234 L)

Als u tijdens het stofzuigen even pauzeert, kunt u de zuigbuis met de zuigmond op de stofzuiger "parkeren".

- Steek de zuigmond met de parkeer-aansluiting van bovenaf in de opening aan de achterkant van de stofzuiger.

## Aan/Uit-schakelaar parkeersysteem

Bij sommige modellen is het parkeersysteem voorzien van een Aan/Uit-schakelaar.

De stofzuiger wordt automatisch uitgeschakeld als u de zuigmond in de parkeerstand zet. Zodra u de zuigmond uit de parkeerstand haalt, gaat de stofzuiger weer aan.

Wanneer uw stofzuiger + / - toetsen (voetpedalen) heeft voor de instelling van het zuigvermogen, kunt u de functie van de Aan/Uit-schakelaar in de parkeerstand opheffen of activeren.

- Schakel de stofzuiger in beide gevallen uit met de Aan/Uit-schakelaar ①.
- Druk op de voetpedalen + en - en schakel (terwijl u de toetsen ingedrukt houdt) de stofzuiger in met de Aan/Uit-schakelaar ①.

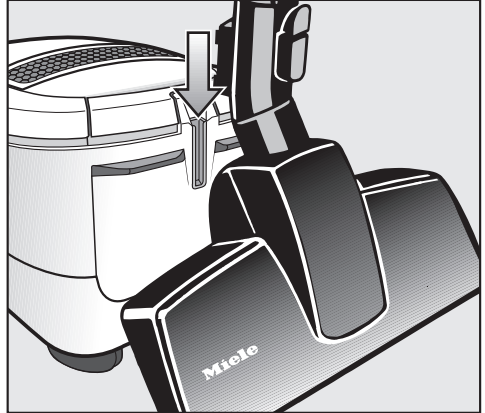



# Transporteren en opbergen

## Transporteren en opbergen

- Zet de stofzuiger rechtop.
- Steek de zuigmond met de parkeer-aansluiting van boven in een van de twee parkeeraansluitingen aan de zijkant van de stofzuiger (niet mogelijk bij de elektrische borstel SEB 234 L).

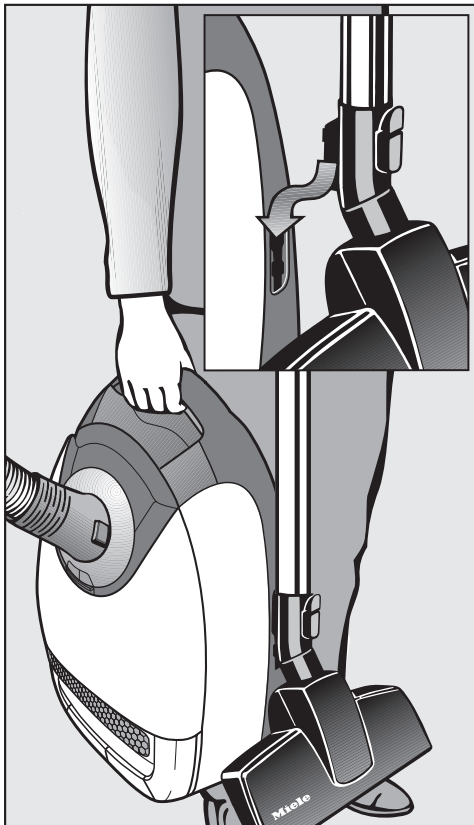
U kunt de stofzuiger op deze manier gemakkelijk dragen of opbergen. Nog handiger is het als u de telescopische zuigbuis helemaal inschuift.



 Schakel de stofzuiger voor alle onderhoudswerkzaamheden uit en trek de stekker uit de contactdoos. Schakel ook een eventuele accuborstel uit.

Het Miele-filtersysteem bestaat uit 3 filters:

- Stofcassette
- Uitblaasfilter
- Motorfilter

Voor een optimale werking moet u deze filters van tijd tot tijd vervangen.

Gebruik uitsluitend originele stofcassettes en filters van Miele. Alleen dan maakt u optimaal gebruik van de capaciteit van de stofzuiger en de inhoud van de stofcassette.

 Het gebruik van niet-originele stofcassettes kan ernstige schade aan het apparaat tot gevolg hebben.

### Waar kunt u nieuwe stofcassettes en filters krijgen?

Bij de Miele-vakhandelaar of bij de afdeling Onderdelen van Miele Nederland in Vianen.

### Welke stofcassettes en filters zijn de juiste?

Koop alleen originele Miele-stofcassettes met de opdruk **G/N**.

In iedere verpakking Miele-stofcassettes vindt u ook een uitblaasfilter (super-air-clean-filter) en een motorfilter. Wilt u het uitblaas- of het motorfilter los bestellen, geef dan het typenummer van uw stofzuiger door aan uw Miele-vakhandelaar of de afdeling Onderdelen van Miele Nederland in Vianen, zodat u de juiste filters ontvangt.

Natuurlijk kunt u het standaard-uitblaasfilter ook vervangen door een ander origineel uitblaasfilter van Miele (zie het hoofdstuk "Bij te bestellen accessoires").

# Onderhoud

## Wanneer moet u de stofcassette vervangen?

De stofcassette is aan vervanging toe als de standindicator aangeeft dat de cassette vol is (het venster is helemaal rood).

Stofcassettes zijn voor eenmalig gebruik en mogen niet nog eens worden gebruikt. Verstopte poriën leiden tot een aanzienlijke vermindering van de zuigkracht.

### Controle of de stofcassette vol is

- Gebruik alleen de universele zuigmond. Alle andere zuigmonden beïnvloeden de werking van de stofstandindicator.
- Schakel de stofzuiger in met de Aan/Uit-toets ① en kies het hoogste vermogen.
- Til de zuigmond van de vloer. Als de stofstandindicator aangeeft dat de stofcassette vol is, moet u de cassette vervangen.

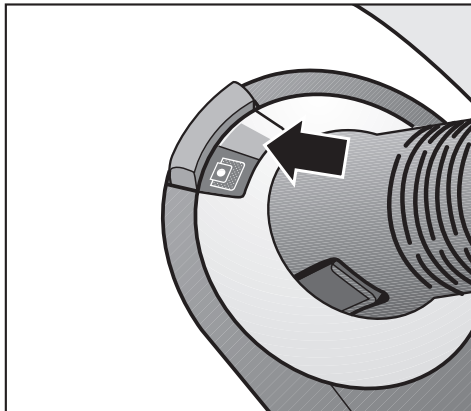

### Wat u moet weten over de stofstandindicator

Over het algemeen bestaat huisstof uit een mengsel van pluizen, haren, draadjes en zand, dus uit gemengd stof. Op die samenstelling is de stofstandindicator ingesteld.

Als u veel fijn stof opzuigt (zoals boorgruis, zand, gips en meel), raken de poriën van de stofcassette snel verstopt. De indicator zal dan "vol" aangeven, ook al is de cassette nog niet helemaal vol. U moet de stofcassette dan toch vervangen, omdat de zuigkracht anders aanzienlijk afneemt.

Als u veel tapijtpluizen en haren opzuigt, kan het voorkomen dat de indicator pas reageert als de stofcassette al overvol is.



## Zo vervangt u stofcassettes

- Druk de ontgrendelingsknop van de bovenzijde in en klap het deksel omhoog tot u een klik hoort.

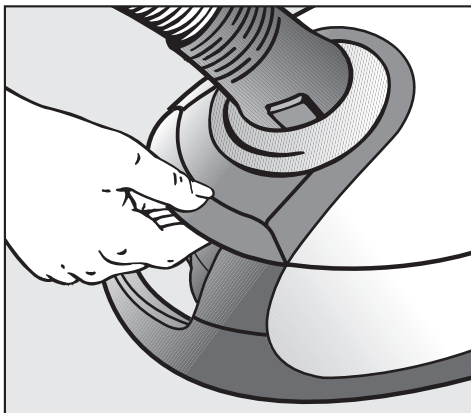

- Pak de stofcassette vast en trek de cassette uit de stofzuiger (zie afbeelding).

De stofcassette heeft een stofafsluiting die automatisch sluit als u de stofcassette eruit haalt. Er kan dus geen stof vrijkomen.

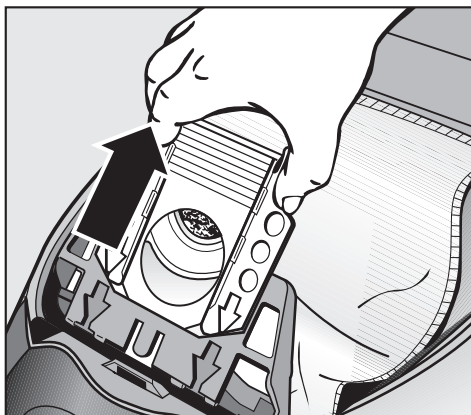

- Steek de nieuwe stofcassette tot de aanslag in de houder. Laat de cassette samengevouwen zoals deze in de verpakking zit.

- Druk het deksel omlaag tot u de vergrendeling hoort klikken. De stofcassette mag niet klem zitten.

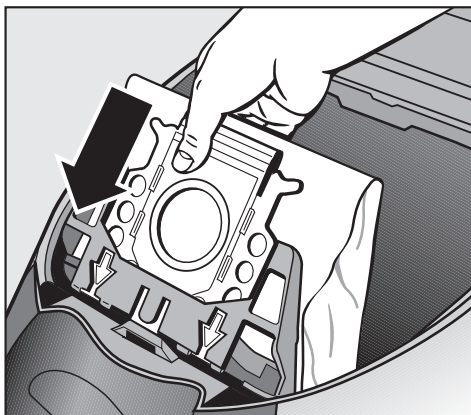

 U kunt het deksel niet sluiten als u geen stofcassette heeft geplaatst of als de cassette niet goed in de houder zit. Druk het deksel niet met geweld dicht!

## Onderhoud

### Wanneer moet u het uitblaasfilter vervangen?

Afhankelijk van het model heeft uw stofzuiger één van de volgende uitblaasfilters:

#### **a** Super-air-clean-filter

Vervang dit filter steeds als u een nieuwe verpakking stofcassettes aanbreekt. In iedere verpakking Miele-stofcassettes zit een super-air-clean-filter.

#### **b** Actief-air-clean-filter (zwart)

#### **c** Actief-HEPA-filter (blauw)

Vervang deze filters na circa één jaar. Noteer de datum op het etiket van het filter.

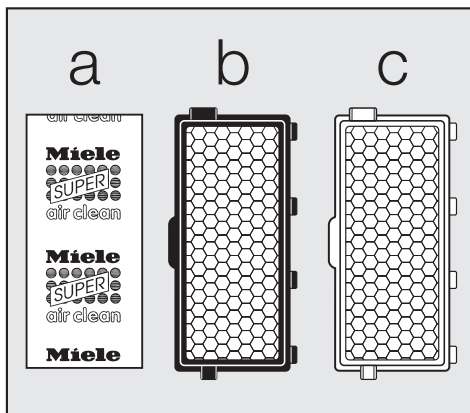

### Controlelampje uitblaasfilter

Sommige modellen zijn voorzien van een controlelampje voor het uitblaasfilter (reset-toets). Het lampje geeft aan, wanneer u het actief-air-clean-filter **b** of het actief-HEPA-filter **c** moet vervangen.

Het controlelampje licht na circa 50 bedrijfsuren op, wat neerkomt op een gebruiksduur van gemiddeld een jaar. U kunt dan gewoon blijven zuigen, maar houdt u er wel rekening mee dat het zuigvermogen en de filtercapaciteit afnemen.

Gebruikt u een super-air-clean-filter **a**, dan heeft het controlelampje geen betekenis, omdat u dat filter al moet vervangen als u een nieuwe verpakking stofcassettes aanbreekt. Het lampje dooft, wanneer u erop drukt.

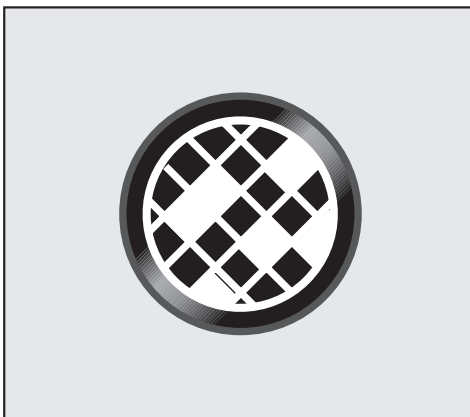

## Het vervangen van het super-air-clean-filter

- Maak de stofzuiger open.
- Open het filterrooster en haal het oude super-air-clean-filter er aan de schone kant uit (zie pijltje).

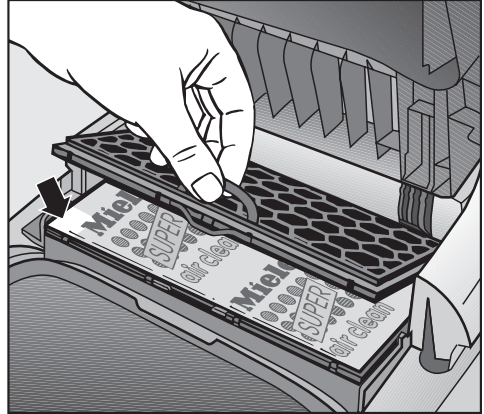

- Leg het nieuwe super-air-clean-filter erin.
- Sluit het filterrooster.
- Druk het deksel omlaag tot de klik.

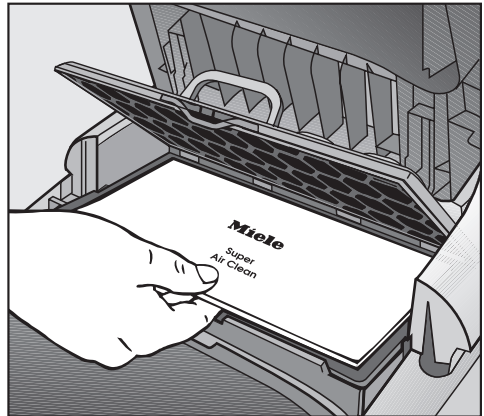

# Onderhoud

## Het vervangen van het actief-air-clean- en het actief-HEPA-filter

- Maak de stofzuiger open.
- Haal het uitblaasfilter omhoog en verwijder het.

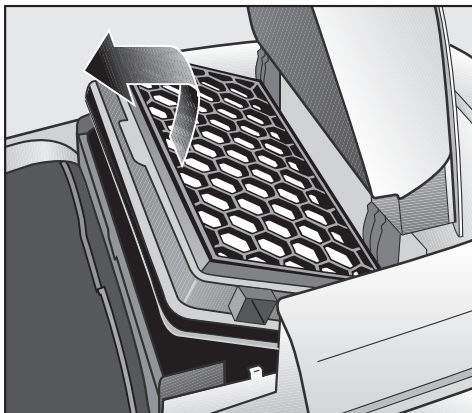

- Plaats het nieuwe filter en druk het omlaag.
- Druk het deksel omlaag tot de klik.



## Controlelampje uitblaasfilter resetten (reset-toets)

Als uw stofzuiger een controlelampje (reset-toets) voor het uitblaasfilter heeft, moet u het systeem op nul zetten als u het filter vervangt. Daarbij moet de stofzuiger ingeschakeld zijn.

- Druk op de reset-toets.

Het controlelampje dooft en het systeem staat weer op nul.

Het systeem wordt alleen op nul gezet als u op de reset-toets drukt, nadat het controlelampje is gaan branden. Als u tussendoor op de reset-toets drukt, wordt het systeem niet op nul gezet.

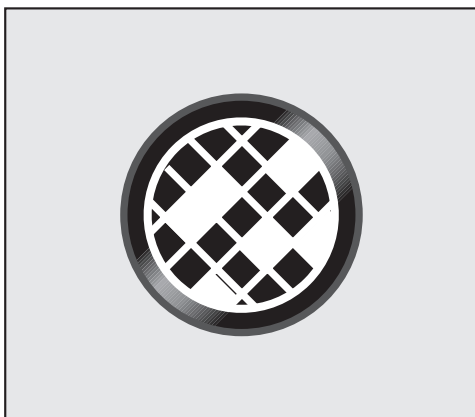

## Een ander uitblaasfilter plaatsen

Afhankelijk van het model heeft uw stofzuiger één van de volgende uitblaasfilters:

- a** Super-air-clean-filter
- b** Actief-air-clean-filter (zwart)
- c** Actief-HEPA-filter (blauw)

### Belangrijk!

1. Als u het uitblaasfilter **a** door filter **b** of **c** wilt vervangen, moet u ook het filterrooster \* verwijderen. Voor het nieuwe filter is het rooster niet nodig.
2. Als u uitblaasfilter **b** of **c** door filter **a** wilt vervangen, moet u het filter beslist in het filterrooster \* plaatsen!

\* Filterrooster - zie "Gebruik van de accessoires"

Sommige modellen hebben een controlelampje (reset-toets) voor het uitblaasfilter. Het lampje geeft aan, wanneer u een actief-air-clean- of actief-HEPA-filter moet vervangen. Gebruikt u een super-air-clean-filter, dan heeft het controlelampje geen betekenis, omdat u die filters al moet vervangen als u een nieuwe verpakking stofcassettes aanbreekt. Het lampje dooft, wanneer u erop drukt.

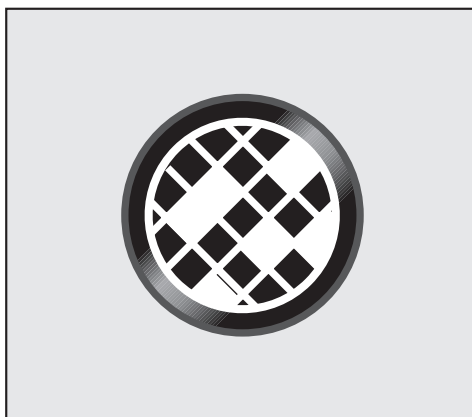
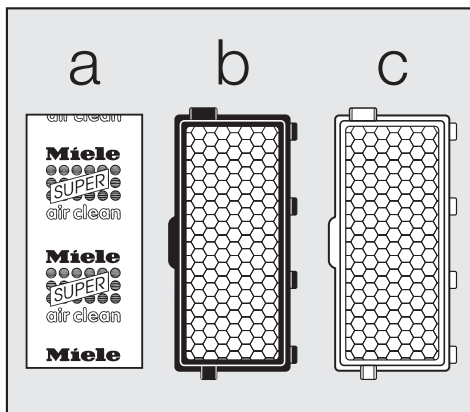

# Onderhoud

---

## Wanneer moet u het motorfilter vervangen?

Steeds als u een nieuwe verpakking stofcassettes aanbreekt. In iedere verpakking Miele-stofcassettes zit ook een motorfilter.

## Het vervangen van het motorfilter

- Maak de stofzuiger open.
- Klap de filterhouder open en haal het oude motorfilter eruit (aan het schone hoekje).
- Plaats het nieuwe filter.
- Sluit de filterhouder.

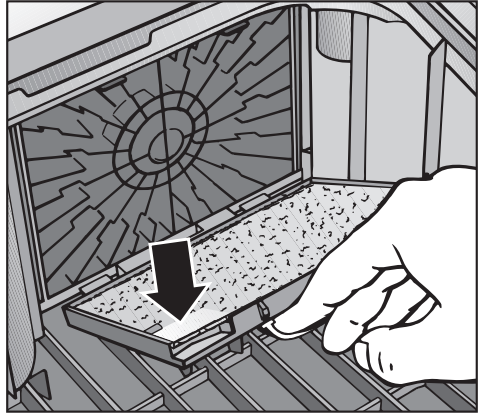

## Wanneer moet de batterij in de handgreep worden vervangen?

Ongeveer eens per 18 maanden (bij modellen waarop dit van toepassing is). Zorg dat u op tijd een nieuwe batterij in huis heeft (3 V-batterij, knoopcel, CR 2032).

Ook als de batterij leeg is of als u geen batterij plaatst, kunt u de stofzuiger blijven gebruiken.

- Schakel de stofzuiger met de Aan/Uit-toets ① in. Het apparaat is nu klaar voor gebruik (stand-by).
- Druk op het controlelampje voor het uitblaasfilter (reset-toets).

U kunt de stofzuiger nu gebruiken, maar alleen op maximaal vermogen.

## Het vervangen van de batterij in de handgreep

- Haal het deksel van het batterijvak los, bijvoorbeeld met een schroevendraaier.
- Vervang de batterij door een nieuwe. Let daarbij op de polariteit.
- Plaats het deksel weer terug.
- Lever de oude batterij op het daarvoor bestemde inzamelpunt in.

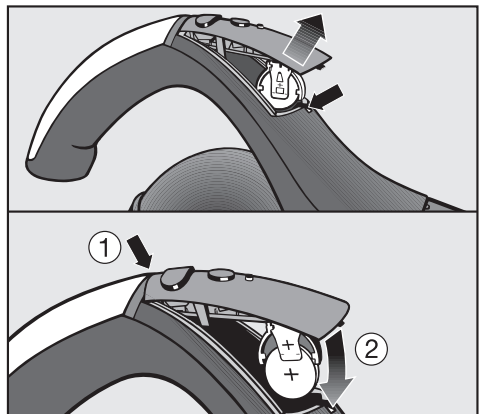

# Onderhoud

## Wanneer moet u de korte draadopnemers vervangen?

Controleer af en toe de draadopnemers van de universele zuigmond en de meubelzuigmond.

Als de pool versleten is, moet u de draadopnemers vernieuwen.

## Het vervangen van de korte draadopnemers

- Haal de draadopnemers met een mesje of iets dergelijks uit de insteekopeningen.
- Vervang de draadopnemers.

## Als er bij de universele zuigmond draden of haren om de as van het loopwieletje zitten

- ① Ontgrendel de as van het loopwieletje (bajonetsluiting) met een muntstuk.
- ② Druk de as eruit en verwijder deze.
- ③ Verwijder het loopwieletje.

Verwijder de draden en/of haren, zet het loopwieletje er weer in en vergrendel de as.

Nieuwe onderdelen zijn verkrijgbaar bij de Miele-vakhandelaar of de afdeling Onderdelen van Miele Nederland.

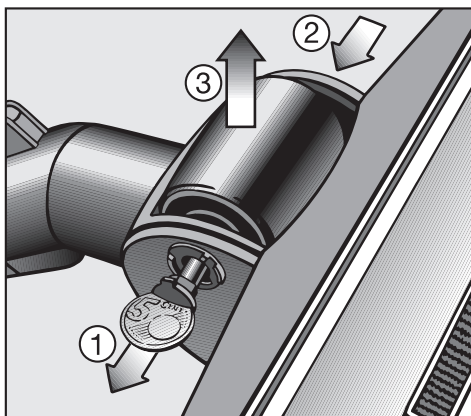
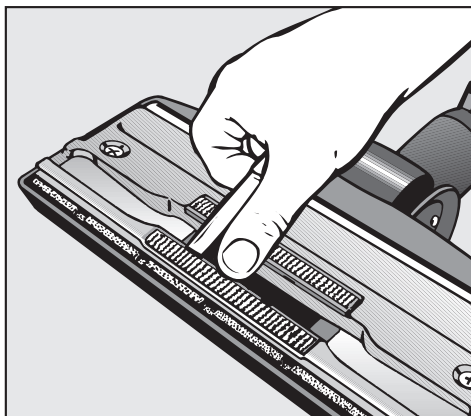



 Schakel de stofzuiger voor elke reiniging uit en trek de stekker uit de contactdoos. Schakel ook een eventuele accuborstel uit.

## Buitenkant en toebehoren

De buitenkant van de stofzuiger en de kunststof toebehoren kunt u reinigen met een normaal reinigingsmiddel voor kunststof.

 Gebruik geen schuurmiddelen en geen glas- of allesreinigers! Deze kunnen door hun chemische samenstelling het kunststof oppervlak van de stofzuiger beschadigen.

## Stofruimte

De ruimte voor de stofcassette kunt u met een eventuele tweede stofzuiger reinigen of met een **droge** stofdoek, een stoffer of een plumeau.

 Dompel de stofzuiger nooit in water! Als er vocht in de stofzuiger komt, kunt u een elektrische schok krijgen!

# Storingen / Klantcontacten

---

**De stofzuiger wordt vanzelf uitgeschakeld. Bij sommige modellen brandt tevens het controlelampje .**

De stofzuiger heeft een veiligheidsvoorziening die het apparaat uitschakelt als het oververhit raakt. Bij een aantal modellen wordt dit met het controlelampje  aangegeven.

Oververhitting kan ontstaan als de zuigopeningen verstopt zijn of als de stofcassette vol is dan wel geen lucht meer doorlaat (door fijn stof). Ook het uitblaas- of motorfilter kan ernstig vervuild zijn. Schakel dan de stofzuiger uit (voetpedaal Aan/Uit ) en trek de stekker uit de contactdoos.

Als u de storing heeft verholpen, wacht dan 20 - 30 minuten totdat de stofzuiger voldoende is afgekoeld. Daarna kunt u het apparaat weer inschakelen en gebruiken.

## Klantcontacten

Voor storingen die u niet zelf kunt verhelpen, waarschuwt u

- uw Miele-vakhandelaar of
- de afdeling Klantcontacten van Miele Nederland B.V.

De gegevens van Miele Nederland vindt u op de achterzijde van deze gebruiksaanwijzing.



Sommige modellen zijn standaard al voorzien van een of meer van de volgende accessoires.

### Elektrische borstels

Houdt u zich in de eerste plaats aan de reinigings- en onderhoudsinstructies van de fabrikant van de vloerbedekking.

Sluit deze borstels alleen aan op modellen met een aansluitpunt voor elektrische borstels. Deze modellen herkent u aan een drukpunt op de afdekkap.

Heeft het apparaat geen aansluitpunt voor een elektrische borstel, dan kunt u de accuborstel ACCU NOVA aansluiten.

#### Elektrische borstel SEB 216-3

Deze borstel is geschikt voor het intensief reinigen van robuuste, textiele vloerbedekkingen. De borstel verwijdert ingelopen verontreinigingen en voorkomt het ontstaan van looppaden.



## Bij te bestellen accessoires

### Elektrische borstel SEB 234 L

Vergeleken met de SEB 216-3 is deze borstel 60 mm breder, krachtiger en daardoor ideaal voor het reinigen van grote oppervlakken.

Naast de mogelijkheden van de SEB 216-3 biedt deze borstel onder meer:

- hoogte-instelling.
- een tl-buis voor de verlichting van het te reinigen oppervlak.
- een multifunctioneel controlelampje.



### Elektrische borstel ACCU NOVA

In tegenstelling tot de SEB 216-3 en de SEB 234 L heeft deze elektrische borstel een accu. De borstel kan dus ook worden gebruikt voor stofzuigermodellen zonder aansluiting voor elektrische borstels.

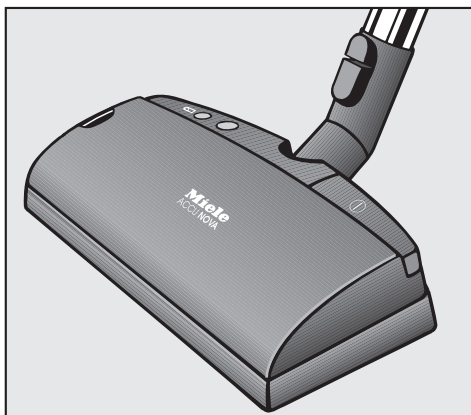

### Turboborstel

Houdt u zich in de eerste plaats aan de reinigings- en onderhoudsinstructies van de fabrikant van de vloerbedekking.

Met de turboborstel kunt u laagpolige tapijten of vloerbedekking zuigen of borstelen. De turboborstel wordt door de zuigkracht van de stofzuiger aangedreven. De borstel verwijderd naast stofdeeltjes ook vastzittende draadjes en haren.



### Hand-turboborstel

De hand-turboborstel is ideaal voor het zuigen en borstelen van gestoffeerde meubels, matrassen, autostoelen, traplopers en dergelijke.

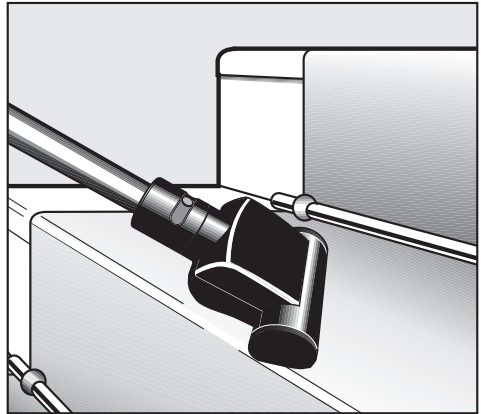

### Zuigmond ALLERGOTEC

Houdt u zich in de eerste plaats aan de reinigings- en onderhoudsinstructies van de fabrikant van de vloerbedekking.

Tijdens het zuigen is het reinigingsresultaat op een kleurendisplay (stoplichtsysteem) te zien. Hiermee is deze zuigmond ideaal voor de dagelijkse hygiënische reiniging van alle vloerbedekkingen.



## Bij te bestellen accessoires

### Plavuizenborstel SBB 235-3

Met deze borstel kunt u robuuste, harde vloeren zuigen (plavuizen, steen, etc.).



### Parketborstel

Met deze borstel met natuurhaar kunt u krasgevoelige, harde vloeren zuigen (parket, laminaat, etc.).

Voor het reinigen van de borstelrand kunt u de kierenzuiger gebruiken.



### Parketborstel SBB 300-3

Met deze borstel kunt u alle harde vloeren zuigen. Ideaal voor het uitzuigen van nissen.

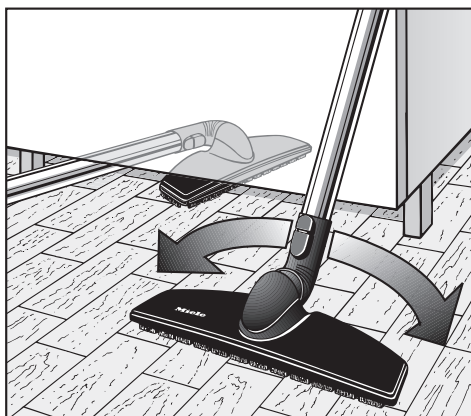

### Universele borstel

Met de universele borstel kunt u boeken, boekenplanken, etc. schoonzuigen.



### Radiatorborstel

(alleen te gebruiken in combinatie met de kierenzuiger)

Met de radiatorborstel kunt u radiatoren, voegen en lamellen schoonzuigen.

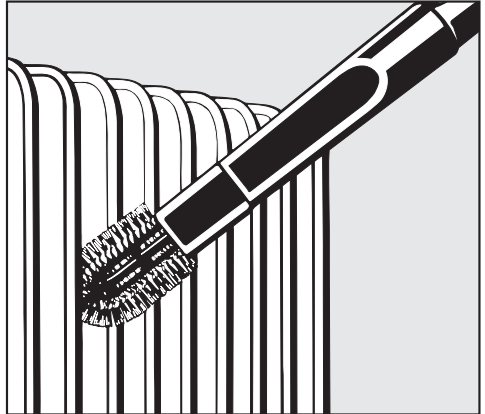

### Matraszuigmond

Voor het zuigen van matrassen en gestoffeerde meubels tot in de naden.



## Bij te bestellen accessoires

### Kierenzuiger, 300 mm

Voor het zuigen van naden, kieren, hoeken, etc.

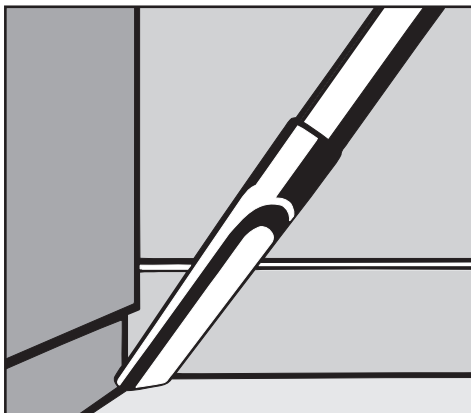

### Stofafsluiting

Deze afsluiting zorgt ervoor dat er minder stof en onaangename geurtjes vrijkomen als u de zuigslang verwijdert bij het transporteren of opbergen.

U kunt de stofafsluiting tijdens het zuigen aan de zuigslang bevestigen.

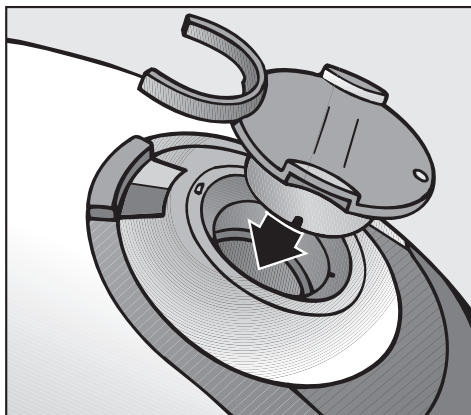

### Slangadapter

Voor het verlengen van de zuigslang (met ca. 1,5 m).

De adapter wordt tussen de greep en de zuigslang geplaatst.

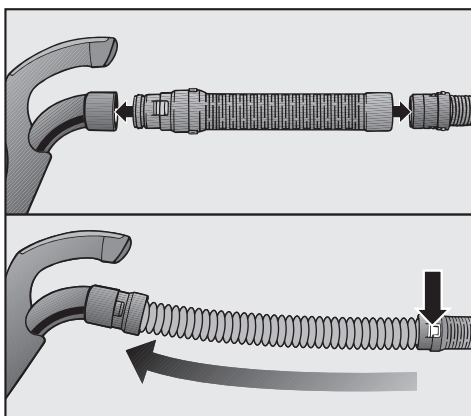



### MicroSet

Speciaal voor het reinigen van kleine voorwerpen en moeilijk toegankelijke plekken (stereo-installatie, toetsenbord, modelbouw, etc.)

Accessoire-set bestaande uit:

- micro-slang met combi-zuigmond.
- micro-reliëfborstel.
- micro-kierenzuiger.
- verlengstuk.

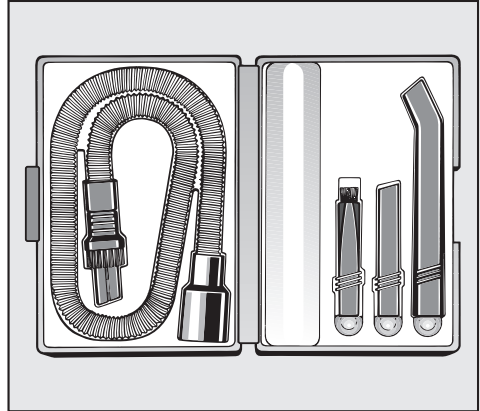

### CarClean Set Plus

Speciaal voor het reinigen van auto-interieurs.

Accessoire-set bestaande uit:

- hand-turboborstel.
- micro-slang met combi-zuigmond.
- kierenzuiger, 300 mm.

De accessoires worden in een koffer geleverd. In de verpakking bevindt zich tevens een zuigslang (3 m) met slanghouder.

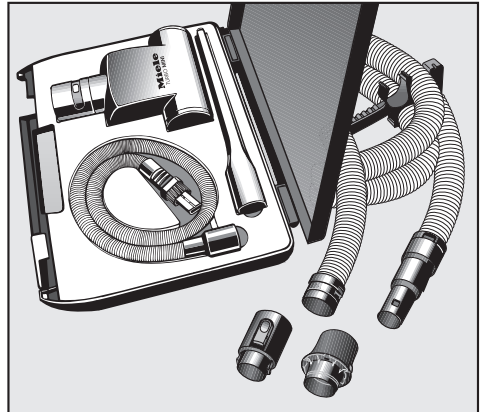

## Bij te bestellen accessoires

---

### **Actief-air-clean-filter**

Dit filter is een speciaal actief-koolstoffilter dat onaangename geuren absorbeert die het gevolg zijn van het vuil in de stofcassette. Reukoverlast wordt daarmee zo veel mogelijk voorkomen. Het actief-air-clean-filter wordt in plaats van het aanwezige uitblaasfilter gebruikt. Het actief-air-clean-filter en het super-air-clean-filter hebben dezelfde filtercapaciteit.

### **Actief-HEPA-filter**

Dit filter is een combinatiefilter. Enerzijds is het een filter dat voldoet aan de HEPA-classificatie 12 volgens EN 1822 (zo worden bijvoorbeeld micro-organismes die de longen kunnen binnendringen weggefilterd). Anderzijds absorbeert het filter onaangename geuren die het gevolg zijn van het vuil in de stofcassette. Dankzij dit uitblaasfilter is de stofzuiger zeer geschikt voor mensen met een allergie of personen die hoge eisen aan de hygiëne stellen. Het actief-HEPA-filter wordt in plaats van het aanwezige uitblaasfilter gebruikt.





**Plan nu zelf een serviceafspraak via [www.miele.nl](http://www.miele.nl).  
Snel en gemakkelijk.**

Bovendien vindt u op de Miele-website informatie over:

- brochures en gebruiksaanwijzingen
- gebruiksadviezen en tips
- onderdelen en accessoires
- stofcassettes en reinigingsmiddelen

U kunt ook bellen met onze afdeling Klantcontacten,  
bereikbaar via (0347) 37 88 88

**Miele Nederland B.V.**  
**Postbus 166**  
**4130 ED VIANEN**  
**(0347) 37 89 11**

**Infocentrum Miele-inbouwapparaten:**  
**De Limiet 2**  
**4131 NR VIANEN**