



## HANDLEIDING

# WASMACHINE

---



Lees deze instructies aandachtig door voordat u begint met de installatie. Dit zal de installatie vereenvoudigen en ervoor zorgen dat het product goed en veilig is geïnstalleerd. Bewaar deze instructies in de buurt van het product na installatie voor toekomstig gebruik.

### NEDERLANDS

GC3V508S1 F4WW709P1E



MFL71724787  
Rev.00\_082620

[www.lg.com](http://www.lg.com)

Copyright © 2020 LG Electronics Inc. Alle rechten voorbehouden.

# INHOUDSOPGAVE

Deze handleiding kan afbeeldingen of inhoud bevatten die verschillen van het aangeschafte model.

Deze handleiding is onderhevig aan herziening door de fabrikant.

## VEILIGHEIDSVOORSCHRIFTEN

LEES ALLE INSTRUCTIES VOORAFGAAND AAN HET GEBRUIK .....	3
WAARSCHUWING .....	3
ZORG VOOR HET MILIEU .....	8

## INSTALLATIE

Onderdelen en specificaties .....	10
Vereisten voor de installatieplaats.....	12
Het apparaat uitpakken .....	14
Waterpas zetten van het apparaat .....	15
Aansluiten watertoevoerslang .....	17
De afvoerslang installeren .....	18

## GEBRUIK

Gebruiksoverzicht .....	20
Bedieningspaneel .....	22
De lading wasgoed voorbereiden.....	25
Wasmiddelen en wasverzachters toevoegen.....	26
Programmatabel .....	29
Bijkomende opties en functies.....	36

## SMART FUNCTIES

LG ThinQ applicatie.....	39
Smart Diagnosis .....	42

## ONDERHOUD

Reinigen na elke wasbeurt.....	44
Periodiek schoonmaken van het apparaat en het uitvoeren van een noodwaterafvoer .....	45

## PROBLEEMOPLOSSING

Voor u service belt .....	48
---------------------------	----

# VEILIGHEIDSVOORSCHRIFTEN

## LEES ALLE INSTRUCTIES VOORAFGAAND AAN HET GEBRUIK

De volgende veiligheidsvoorschriften zijn bedoeld om onvoorziene risico's of schade door onveilig of verkeerd gebruik van het product te voorkomen.

De richtlijnen zijn onderverdeeld in 'WAARSCHUWING' en 'LET OP' zoals hieronder beschreven.

### Veiligheidsberichten



Dit symbool wordt weergegeven om zaken en handelingen aan te geven die risico's kunnen veroorzaken. Lees het gedeelte met dit symbool zorgvuldig door en volg de instructies om risico's te vermijden.



#### **WAARSCHUWING**

Dit geeft aan dat het niet opvolgen van de instructies ernstig letsel of de dood tot gevolg kan hebben.



#### **LET OP**

Dit geeft aan dat het niet opvolgen van de instructies letsel of schade aan het product tot gevolg kan hebben.

## WAARSCHUWING

### **WAARSCHUWING**

Volg om het risico op explosie, vuur, overlijden, elektrische schok, letsel of verbranding van personen tijdens het gebruik van dit product te verminderen, de basisvoorzorgsmaatregelen, met inbegrip van de volgende, op:

### Technische veiligheid

- Dit apparaat kan worden gebruikt door kinderen van 8 jaar en ouder en personen met verminderde lichamelijke, zintuiglijke of verstandelijke vermogens of gebrek aan ervaring en kennis, als ze

## 4 VEILIGHEIDSVOORSCHRIFTEN

onder toezicht staan of worden geïnstrueerd over het veilig gebruik van het apparaat en bijbehorende gevaren begrijpen. Kinderen mogen niet met het apparaat spelen. Reiniging en onderhoud door de gebruiker mogen niet worden uitgevoerd door kinderen zonder toezicht.

- Houd kinderen van minder dan 3 jaar uit de buurt, tenzij ze onder continu toezicht staan.
- Indien het elektriciteitskoord beschadigd is, moet het worden vervangen door de fabrikant, zijn serviceagent of soortgelijke gekwalificeerde personen om gevaar te voorkomen.
- Ventilatieopeningen mogen niet door een tapijt worden gehinderd.
- Dit apparaat is bedoeld om alleen voor huishoudelijk gebruik te worden gebruikt.
- Gebruik een nieuwe slang of slangenset die bij het apparaat wordt geleverd. Hergebruik van oude slangen kan leiden tot een waterlek en dan schade aan eigendommen veroorzaken.
- De waterdruk moet tussen 50 kPa en 800 kPa liggen.

### Maximale capaciteit

De maximale capaciteit in sommige cycli voor droge kleding die moet worden gewassen is:

F4WV709P1E	GC3V508S1
9 kg	8 kg

De aanbevolen maximale capaciteit voor elk wasprogramma kan verschillen. Voor een goed wasresultaat verwijzen wij u naar de **Programmatabel** in het hoofdstuk **WERKING** voor meer informatie.

### Installatie

- Probeer nooit het apparaat te bedienen als het beschadigd is, niet goed functioneert, gedeeltelijk gedemonteerd is, of ontbrekende of defecte onderdelen heeft, zoals een beschadigd snoer of stekker.
- Dit apparaat mag alleen worden vervoerd door twee of meer mensen die het apparaat veilig vasthouden.

- Installeer het apparaat niet op een vochtige en stoffige plek. Installeer of bewaar het apparaat niet buiten of in een gebied dat is onderworpen aan weersomstandigheden, zoals direct zonlicht, wind of regen of temperaturen onder het vriespunt.
- Zorg ervoor dat de stekker volledig in het stopcontact is geduwd.
- Sluit het apparaat niet aan op meerdere stopcontacten, powerboards of een verlengsnoer.
- Pas de stekker die wordt meegeleverd met het apparaat niet aan. Indien het niet in het stopcontact past, laat dan een correct stopcontact installeren door een gekwalificeerde elektricien.
- Dit apparaat is uitgerust met een voedingskabel met aardgeleiding (aardingspen) en een geaarde stekker. De stekker moet in een passend stopcontact worden gestoken dat correct is geïnstalleerd en geaard volgens alle lokale wetten en verordeningen.
- Onjuiste aansluiting van de aardegeleiding kan een risico op elektrische schok betekenen. Neem contact op met een elektricien of onderhoudsmonteur als u twijfelt of het apparaat goed is geaard.
- Dit apparaat mag niet worden geïnstalleerd achter een afsluitbare deur, een schuifdeur of een deur met een scharnier tegenover het apparaat, waardoor de deur van het apparaat niet volledig meer kan worden geopend.

## Gebruik

- Gebruik geen scherpe voorwerpen op het bedieningspaneel om het apparaat te bedienen.
- Probeer geen panelen te verwijderen of het apparaat te demonteren.
- Herstel of vervang geen onderdeel van het apparaat. Alle herstellingen en onderhoud moeten uitgevoerd worden door erkend onderhoudspersoneel, tenzij specifiek aanbevolen in deze Gebruikershandleiding. Gebruik enkel erkende fabrieksonderdelen.
- Duw de deur niet te ver naar beneden wanneer de deur van het apparaat open is.
- Zet geen dieren, zoals huisdieren, in het apparaat.
- Was geen vloerkleden, matten, schoenen of dekens van huisdieren, speelgoed of andere voorwerpen dan kleding of lakens in deze machine.

## 6 VEILIGHEIDSVOORSCHRIFTEN

---

- Hou de ruimte onder en rond het apparaat vrij van ontvlambare materialen, zoals pluizen, papier, doeken, chemicaliën enz.
- Laat de deur van het apparaat niet open staan. Kinderen kunnen aan de deur gaan hangen of in het apparaat kruipen, waardoor schade kan ontstaan of ze letsels kunnen oplopen.
- Plaats geen, was geen of droog geen artikelen die gereinigd, gewassen, ondergedompeld of bevlekt werden met ontvlambare of explosieve stoffen (zoals was, wasverwijderaars, olie, verf, benzine, ontvetters, oplosmiddelen, kerosine, petroleum, vlekverwijderaars, terpentijn, vegetarische olie, kookolie, aceton, alcohol, enz.) in het apparaat. Onjuist gebruik kan brand of explosie veroorzaken.
- Gebruik of bewaar geen ontvlambare of brandbare stoffen (ether, benzeen, alcohol, chemicaliën, LPG, brandbare spray, benzine, verdunner, petroleum, insecticide, luchtverfrisser, cosmetica, enz.) in de buurt van het apparaat.
- Steek uw hand niet in het apparaat terwijl het in werking is. Wacht tot de trommel volledig tot stilstand is gekomen.
- Raak de deur niet aan tijdens een programma met een hoge temperatuur.
- In geval van een waterlek uit het apparaat, ontkoppelt u de stekker en neemt u contact op met het LG Electronics klanteninformatiecentrum.
- Schakel waterkranen uit om de druk op slangen en kleppen te verlichten en lekkage te minimaliseren als er een breuk of scheur optreedt. Controleer de toestand van de vulslangen; deze moeten na 5 jaar worden vervangen.
- Als er sprake is van een gaslekkage (isobutaan, propaan, aardgas enz.) binnen het huis, raak dan het apparaat of de stekker niet aan en ventileer de ruimte onmiddellijk.
- Wanneer de afvoer- en aanvoerslang zijn bevroren in de winter, gebruik deze dan alleen nadat ze zijn ontdooid.
- Houd alle wasmiddelen, wasverzachters en bleekmiddelen uit de buurt van kinderen.
- Raak de stekker of apparaatknoppen niet aan met natte handen.
- Buig de voedingskabel niet overmatig en plaats er geen zware voorwerpen op.

- Vermijd het aanraken van water dat tijdens het wassen uit het apparaat wordt afgevoerd.
- Zorg ervoor dat de afvoer goed werkt. Als het water niet goed wordt afgetapt, kan uw vloer overstroomd worden.
- Wanneer de luchttemperatuur hoog is en de watertemperatuur laag is, kan condensatie optreden en zo de vloer nat maken.
- Veeg vuil of stof af op de contacten van de stekker.

## Onderhoud

- Haal de stekker uit het stopcontact alvorens het apparaat te reinigen. U schakelt de machine niet uit door deze in te stellen op de UIT- of stand-bystand.
- Steek de stekker stevig in het stopcontact na het volledig verwijderen van al het vocht en stof.
- Spuit geen water op de binnenkant of buitenkant van het apparaat om het schoon te maken.
- Haal de stekker nooit uit het apparaat door aan de voedingskabel te trekken. Grijp altijd de stekker stevig vast en trek hem recht uit het stopcontact.
- Alleen gekwalificeerd personeel van het LG Electronics servicecentrum mag het apparaat demonteren, repareren of wijzigen. Neem contact op met een LG Electronics klanteninformatiecentrum als u het apparaat verplaatst en op een andere locatie installeert.

## Verwijdering

- Trek de stekker uit het stopcontact, alvorens u een oud toestel weggooit. Snijd de kabel direct achter het toestel door om misbruik te voorkomen.
- Gooi alle verpakkingsmaterialen (zoals vinyl en piepschuim) weg uit de buurt van kinderen. De verpakkingsmaterialen kunnen verstikking veroorzaken.
- Verwijder de deur van dit apparaat vóór het weg te gooien of u ervan te ontdoen om te vermijden dat kinderen of kleine dieren erin vast komen te zitten.

## 8 VEILIGHEIDSVOORSCHRIFTEN

---

### ZORG VOOR HET MILIEU

#### Tips voor het milieu en efficiëntie

##### Energie- en waterverbruik

- Het waterverbruik en het energiegebruik kunnen veranderen door het belastinggewicht. Om uw apparaat optimaal te benutten, dient u de maximale hoeveelheid droge kleding voor het specifieke programma te laden.
- De meest efficiënte programma's in termen van energieverbruik zijn over het algemeen die bij lagere temperaturen en een langere duur presteren.
- Het geluid en het resterend vochtgehalte worden beïnvloed door de centrifugesnelheid: hoe hoger de centrifugesnelheid in de centrifugefase, hoe hoger het geluid en hoe minder het resterend vochtgehalte.
- De evenwichtige lading van wasgoed tot de door de fabrikant voor de respectievelijke programma's aangegeven capaciteit, zal energie- en waterbesparingen opleveren.
- Om kleinere hoeveelheden kleding te kunnen wassen, zal het automatische ladingsherkenningssysteem helpen om de hoeveelheid water en energieverbruik te verminderen.
- Gebruik het Speed-programma (Snel) voor het wassen van kleine en licht vervuilde ladingen.
- De wasmiddelen voor een wasbeurt met koud water kunnen bij lagere temperaturen (ongeveer 20 °C) net zo effectief zijn. Met behulp van 20 °C instellingen zal verbruiken minder energie dan temperaturen van 30 °C of hoger.

##### Wasmiddel

- Wasmiddel moet worden gekozen volgens type, kleur en vervuiling van de stof en de wastemperatuur. En het moet worden gebruikt volgens de instructie van de wasmiddelfabrikant. Gebruik alleen wasmiddel dat geschikt is voor trommel (voorkant inladen) type wasmachines.
- Gebruik minder wasmiddel voor kleinere ladingen.
  - Deellading: 1/2 van de normale hoeveelheid.



- Minimum lading: 1/3 van de volle lading.

### Selecteren bijkomende opties en functies

- Selecteer de watertemperatuur die geschikt is voor het type lading dat u wast. Volg de zorglabels van het kledingstuk voor de beste resultaten.
- De optie Pre Wash (Voorwas) wordt aanbevolen voor het wassen van een lading met veel grond.

NEDERLANDS

### Verwijdering van uw oude apparaat



- Dit symbool van de doorgekruiste vuilnisbak geeft aan dat afgedankte elektrische en elektronische producten (WEEE) afzonderlijk van het huishoudelijke afval moeten worden verwijderd.
- Oude elektrische producten kunnen gevaarlijke stoffen bevatten, dus een juiste verwijdering van uw oude apparaat helpt bij het voorkomen van mogelijke negatieve gevolgen voor het milieu en de volksgezondheid. Uw oude apparaat kan herbruikbare onderdelen bevatten die kunnen worden gebruikt voor het repareren van andere producten, en andere waardevolle materialen die kunnen worden gerecycled voor het behoud van beperkte grondstoffen.
- U kunt uw apparaat meenemen naar de winkel waar u het product heeft gekocht, of u kunt contact opnemen met uw plaatselijke afvalverwerking instantie voor de gegevens van uw dichtstbijzijnde geautoriseerde WEEE-verzamelpunt. Voor de meest recente informatie voor uw land verwijzen wij u naar [www.lg.com/global/recycling](http://www.lg.com/global/recycling)

## 10 INSTALLATIE

**INSTALLATIE****Onderdelen en specificaties****OPMERKING**

- Uiterlijk en functies kunnen zonder voorafgaande kennisgeving veranderen om de kwaliteit van het apparaat te verhogen.

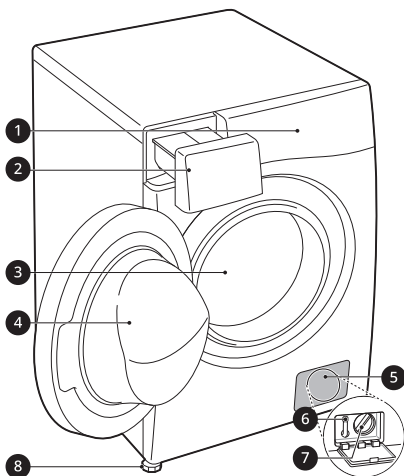
**Vooraanzicht**

- ❶ Bedieningspaneel
- ❷ Wasmiddellade
- ❸ Trommel
- ❹ Deur
- ❺ Afdekkap
- ❻ Aftapplug
- ❼ Afvoerpomp filter
- ❽ Stelvoeten

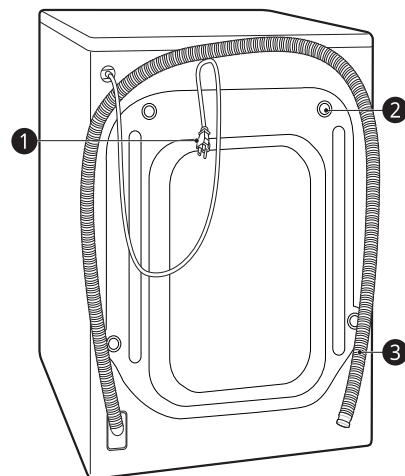
**Achteraanzicht**

- ❶ Stekker
- ❷ Transportbouten
- ❸ Afvoerslang

## Accessoires

\*1 De opgenomen accessoires variëren naargelang het model dat u gekocht hebt.

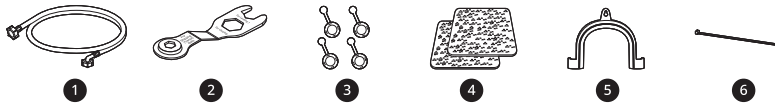

❶	Koude toevoerslang	❷	Moersleutel	❸	Deksels voor het bedekken van transportboutgaten	❹	Antislipplaten*1
						❺	Bocht om de afvoerslang vast te zetten
						❻	Kabelbinder*1

NEDERLANDS

## Specificaties

Model	F4WV709P1E GC3V508S1
Stroomvoorziening	220-240 V~, 50 Hz
Gewicht van het product	70 kg

## Afmetingen(mm)

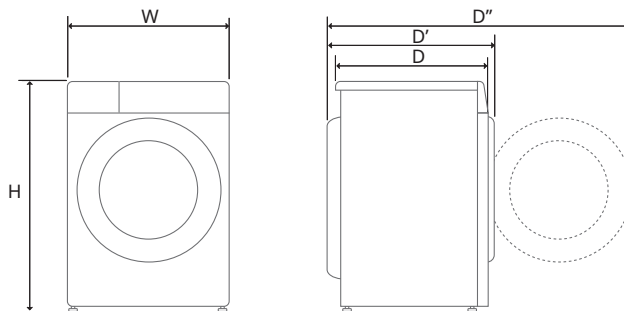

W	600	D	565	D''	1100
H	850	D'	620		

## 12 INSTALLATIE

### Vereisten voor de installatieplaats

Voor u het apparaat installeert, moet u de volgende informatie raadplegen om zeker te zijn dat het apparaat op een correcte locatie moet worden geïnstalleerd.

#### Installatieplaats

- Dit apparaat moet op een vaste vloer worden geïnstalleerd om trillingen tijdens de spincyclus tot een minimum te beperken. Een betonnen vloer is het beste en is veel minder gevoelig voor trillingen tijdens de spincyclus dan houten vloerplanken of een tapijt oppervlak.
- Als het onvermijdelijk is om de wasmachine naast een gasfornuis of kolenfornuis te plaatsen, dient isolatie bedekt met aluminiumfolie (850 x 600 mm) aan de kant van het fornuis of de kachel te worden ingevoegd tussen de twee apparaten.
- Zorg ervoor dat wanneer de wasmachine is geïnstalleerd, hij gemakkelijk toegankelijk is voor een technicus in het geval van een storing.
- Stel bij het installeren van het apparaat alle vier de voeten af met behulp van de meegeleverde transportboutsleutel om ervoor te zorgen dat het apparaat stabiel is.

#### Vloerinstallatie

Om voldoende ruimte te bieden voor water invoerslangen, afvoerslang en luchtstroom, moet er minimaal 20 mm aan de zijkanten en 100 mm achter het apparaat kunnen worden vrijgemaakt. Zorg ervoor dat u rekening houdt met muur, deur, of vloer schimmelvorming

die de vereiste vrije ruimte kunnen verhogen.

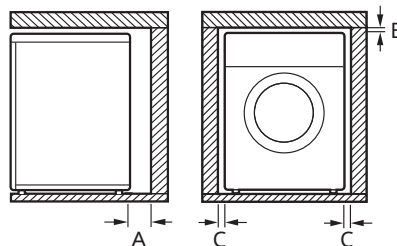

<b>A</b>	100 mm
<b>B</b>	5 mm
<b>C</b>	20 mm

#### ⚠ WAARSCHUWING

- Dit apparaat mag enkel gebruikt worden voor huishoudelijk gebruik en mag niet gebruikt worden in mobiele toepassingen.

#### OPMERKING

- Probeer nooit een ongelijke vloer waterpas te maken door stukken hout, karton of soortgelijke materialen onder het apparaat te leggen.

#### Houten vloeren (zwevende vloeren)

Gebruik bij het installeren van het apparaat op houten vloeren rubberen doppen om overmatige trillingen en onbalans te verminderen. Houten of hangvloeren kunnen bijdragen tot

overmatige trillingen en onbalans, fouten en storingen.

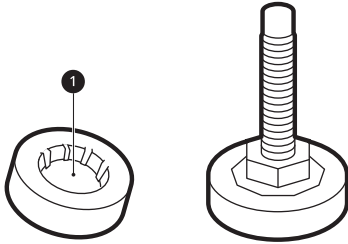

- Om trillingen te voorkomen raden wij u aan rubberen bekens ❶ van ten minste 15 mm dik aan elke voet van het apparaat te plaatsen, die met schroeven aan ten minste twee vloerbalken zijn vastgemaakt.
- Indien mogelijk installeert u de wasmachine in één van de hoeken van de kamer, waar de vloer stabiel is.
- Monteer de rubberen cups om de trillingen te verminderen.

### ⚠ LET OP

- Indien het apparaat is geïnstalleerd op een onstabiele vloer (bv. houten vloer), dekt de garantie geen schade en kosten die zijn ontstaan als gevolg van de installatie op de onstabiele vloer.

### OPMERKING

- U kunt rubberen doppen (onderdeel nr. **4620ER4002B**) kopen bij het LG servicecentrum.

### Ventilatie

- Zorg ervoor dat de luchtcirculatie rond de wasmachine niet wordt belemmerd door tapijten, vloerkleden, enz.

### Omgevingstemperatuur

- Installeer de wasmachine niet in ruimtes waar vriestemperaturen kunnen voorkomen. Bevroren slangen kunnen barsten onder druk. De betrouwbaarheid van de elektronische regelenheid kan afnemen bij temperaturen onder het vriespunt.
- Indien de machine wordt bezorgd in de winter en het vriest, laat u de wasmachine enkele uren staan bij kamertemperatuur voordat u deze in gebruik neemt.

### Elektrische aansluiting

- Gebruik geen verlengsnoer of dubbele adapter.
- Koppel de machine altijd los van het stopcontact en schakel de watertoevoer uit.
- Sluit de wasmachine aan op een geaard stopcontact in overeenstemming met de huidige bedradingsvoorschriften.
- De wasmachine moet zodanig worden geplaatst dat de stekker gemakkelijk toegankelijk is.
- Het stopcontact moet zich binnen 1 meter van elke kant van het apparaat bevinden.

### ⚠ WAARSCHUWING

- Reparaties aan het apparaat mogen alleen door gekwalificeerd personeel worden uitgevoerd. Reparaties die door niet-deskundige personen zijn uitgevoerd, kunnen tot ernstige schade of letsel leiden. Neem contact op met uw lokale erkende LG reparateur.

## 14 INSTALLATIE

### ⚠ WAARSCHUWING

- De stekker moet in een passend stopcontact worden gestoken dat is geïnstalleerd en geaard volgens alle lokale wetten en verordeningen.

## Het apparaat uitpakken

### Het apparaat optillen van de schuimbasis

- \* Deze functie kan variëren naargelang het model dat u gekocht hebt.
- Na het verwijderen van de verpakking en het verzendmateriaal, tilt u het apparaat uit de schuimbasis.

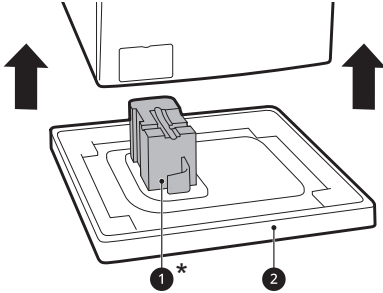

- Zorg ervoor dat de tub ondersteuning **1\*** van de basis afkomt en niet vastzit aan de onderkant van het apparaat.
- Mocht het nodig zijn dat u de wasmachine op zijn zijkant moet leggen om de kartonnen doos **2** te verwijderen, zorg dan altijd dat de zijkant van de wasmachine beschermd is en leg deze zachtjes neer. Leg de wasmachine NIET op de voor- of achterkant.

### Verwijderen van de transportbout constructies

Om het toestel te beschermen tegen hevige trillingen en breken, moeten de transportbouten en beugels worden verwijderd.

- 1 Start met de twee doorvoerschroeven onderaan **1** gebruik een sleutel (inbegrepen) om alle doorvoerschroeven volledig los te draaien door ze linksom te draaien.

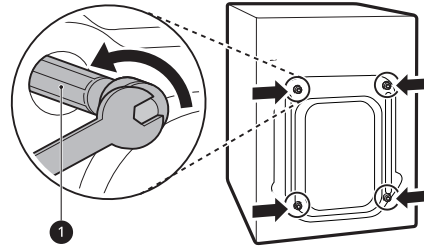

- 2 Verwijder de bouten door ze licht te bewegen terwijl u ze verwijderd.

- 3 Installeer de afdekkingen voor de gaten.

- Lokaliseer de afdekkingen voor de gaten **2** toegevoegd aan het accessoirespakket of vastgemaakt aan de achterzijde.

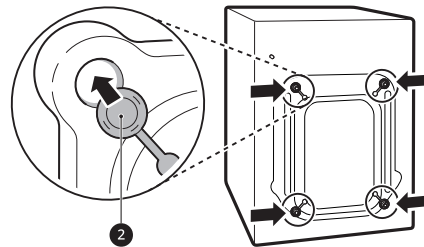

### OPMERKING

- Bewaar de transportbouten en beugels voor toekomstig gebruik.

- Vervoer dit apparaat ter voorkoming van breuk zoals hieronder:
  - De transportbouten zijn opnieuw geïnstalleerd.
  - De voedingskabel is aan de achterkant van het apparaat bevestigd.

## Waterpas zetten van het apparaat

### De nivellering controleren

Door de randen van de bovenplaat diagonaal neer te drukken mag het apparaat niet op en neer bewegen (controleer beide richtingen).

- Indien het apparaat roteert bij het diagonaal duwen van de bovenste plaat van het apparaat, moeten de voeten opnieuw worden ingesteld.
- Controleer of het apparaat na de installatie perfect vlak is.

### OPMERKING

- Houten of hangvloeren kunnen tot overmatige trillingen en onbalans bijdragen. Het kan nodig zijn om de houten vloer te versterken of vast te zetten om overmatig lawaai en trillingen te stoppen of te verminderen.

### Het aanpassen en waterpas zetten van de voeten

Wanneer u het apparaat installeert, moet het apparaat worden uitgelijnd en perfect waterpas staan. Als het apparaat niet correct uitgelijnd is en waterpas

staat, kan het schade oplopen of werkt het apparaat mogelijk niet correct.

- 1 Stel de instelbare voeten bij naar wens als de vloer ongelijk is.
  - Voeg geen stukjes hout, enz. onder de voeten.
  - Zorg ervoor dat alle vier voeten stabiel staan en op de vloer rusten.

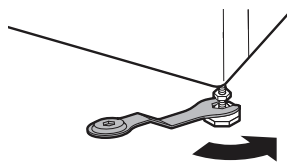
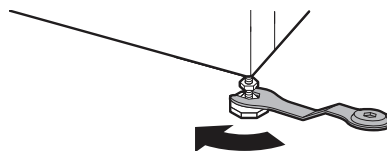

### OPMERKING

- Installeer de wasmachine niet op een plint, standaard of verhoogd oppervlak, tenzij het door LG Electronics wordt vervaardigd voor gebruik met dit model.

- 2 Controleer of het apparaat perfect waterpas staat met een waterpas ①.

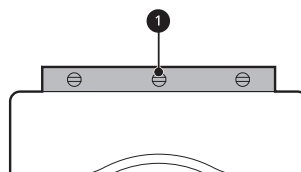

- 3 Bevestig de instelvoeten met de borgmoeren ② door ze linksom te

## 16 INSTALLATIE

draaien tegen de onderzijde van het apparaat.

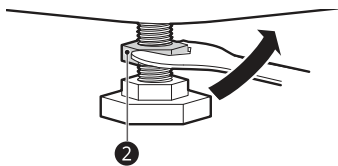

- 4** Controleer of alle moeren onderaan op het apparaat stevig zijn aangebracht.

### OPMERKING

- Een goede plaatsing en nivellering van het apparaat zorgt voor een lange, regelmatige en betrouwbare werking.
- Het apparaat moet 100% horizontaal en stevig vast in positie staan op een harde vlakke vloer.
- Het mag niet 'schommelen' op de hoeken wanneer het is geladen.
- Laat de voeten van het apparaat niet nat worden. Als dit gebeurt, kan dit trillingen of lawaai veroorzaken.

### Antislipkussentjes gebruiken

Deze functie kan variëren naargelang het model dat u gekocht hebt.

Als u de wasmachine op een gladde ondergrond installeert, kan hij zich verplaatsen als gevolg van overmatige trillingen. Onjuiste nivellering kan storingen veroorzaken door lawaai en trillingen. Als dit gebeurt, installeert u de antislipkussentjes onder de stelvoeten en past u het niveau aan.

- 1** Reinig de vloer om de antislipkussentjes vast te maken.
- Gebruik een droge doek om vreemde voorwerpen en vocht te

verwijderen en schoon te maken. Wanneer er vocht achterblijft, kunnen de antislipkussentjes wegglijden.

- 2** Stel de wasmachine waterpas nadat u deze in de installatieomgeving hebt geplaatst.

- 3** Plaats de plakzijde **1** van de antislipplaat op de vloer.

- De meest doeltreffende methode is de antislipplaten te monteren onder de voorste platen. Als het moeilijk is de platen onder de voorste voeten van het apparaat te plaatsen, kunt u ze bevestigen onder de voeten achteraan.

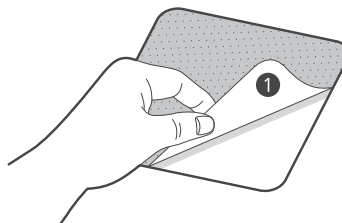

- 4** Plaats het apparaat op de antislipplaten.

- Bevestig de plakzijde **1** van de antislipplaten niet op de voeten van het apparaat.

### OPMERKING

- Bijkomende antislipplaten zijn beschikbaar in het LG Electronics servicecentrum.



## Aansluiten watertoevoerslang

### Opmerking bij de aansluiting

- De waterdruk moet tussen **50 kPa** en **800 kPa** (0.5–8.0 kgf/cm<sup>2</sup>) liggen. Als de waterdruk hoger is dan **800 kPa** moet een decompressiemechanisme worden geïnstalleerd.
- Controleer regelmatig de toestand van de watertoevoerslang en vervang de watertoevoerslang indien nodig.

### OPMERKING

- Draai de watertoevoerslang niet te vast aan en gebruik geen mechanische voorzieningen om de inlaatkleppen aan te sluiten.
- Geen verdere terugloopbescherming vereist voor verbinding met de waterinlaat.

### Controleren van het rubberen zegel

Twee rubberen zegels ① worden geleverd met de watertoevoerslang. Ze worden gebruikt om waterlekken te voorkomen. Verbinding met kranen is voldoende strak.

- Gebruik geen mechanische voorzieningen zoals multi-grepen om de watertoevoerslang aan te sluiten. Zorg ervoor dat het gebogen uiteinde

van de watertoevoerslang op het apparaat is aangesloten.

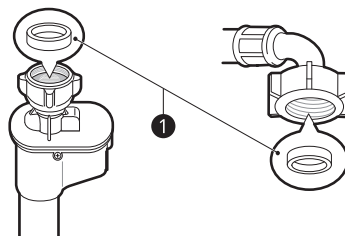
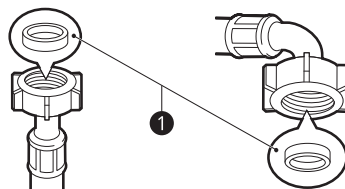

NEDERLANDS

### De slang aansluiten op waterkraan

#### De schroefdraadslang aansluiten op de kraan met schroefdraad

Schroef de toevoerslang aan de kraan. Draai het met de hand alleen vast met behulp van een zachte doek. Draai de toevoerslang niet te vast aan met een mechanisch apparaat.

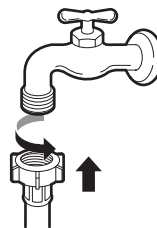

## 18 INSTALLATIE

### OPMERKING

- Na het aansluiten van de watertoevoerslang aan de waterkraan, draait u de waterkraan open om vreemde voorwerpen (vuil, zand, zaagsel etc.) in de waterlijnen door te spoelen. Laat het water in een emmer weglopen en controleer de temperatuur van het water.

### Het aansluiten van de slang op het apparaat

Schroef de inlaatslang aan de waterinlaatklep op de achterkant van het apparaat.

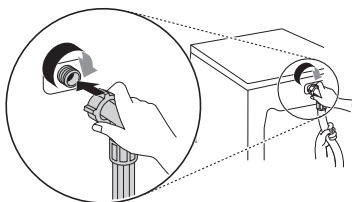

- Sluit de slang niet aan op de warmwatertoevoer voor modellen met één waterinlaat. Sluit deze alleen aan op de koud watertoevoer.

### OPMERKING

- Als, na de voltooiing van de aansluiting, water uit de slang lekt, dezelfde stappen herhalen. Gebruik het meest conventionele type kraan voor de watervoorziening. Indien de kraan vierkant of te groot is, verwijder dan de geleideplaat voordat de kraan in de adapter wordt geplaatst.
- Zorg ervoor dat de slang niet vervormd of geblokkeerd is.

## De afvoerslang installeren

### Installatie van de afvoerslang met de elleboogbeugel

De afvoerslang mag niet hoger dan **100 cm** boven de vloer worden geplaatst. Water in het apparaat wordt mogelijk niet of langzaam afgevoerd.

- Zorg dat de afvoerslang correct is aangesloten. Dit beschermt de vloer tegen schade door waterlekage.

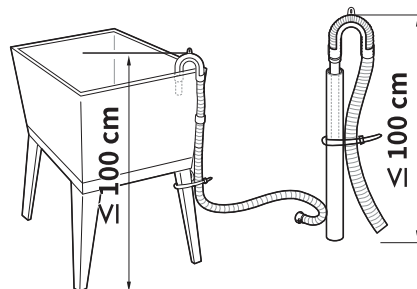
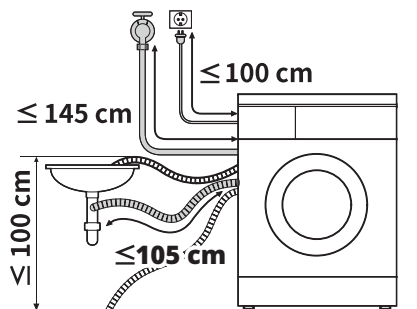

- Als de afvoerslang te lang is, mag u deze niet geforceerd terugduwen in de wasmachine. Dit zal een abnormaal geluid veroorzaken.

- Maak de afvoerslang stevig vast met een touwtje als u hem aansluit op een wastafel.

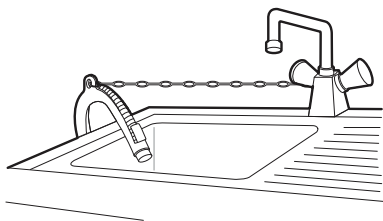

## 20 GEBRUIK

# GEBRUIK

## Gebruiksoverzicht

### Het gebruik van het apparaat

Kies vóór de eerste was het **Katoen** wasprogramma en voeg een halve hoeveelheid wasmiddel toe. Start het apparaat zonder kleding. Dit zal mogelijke residuen en water uit de trommel verwijderen dat tijdens de productie kan zijn achtergelaten.

**1** Zachte kleding op type stof, mate van vervuiling, kleur en grootte van de lading, indien nodig.

**2** Open de deur en plaats de artikelen in het apparaat.

### ⚠ LET OP

- Voordat u de deur sluit, zorg ervoor dat alle kleding en artikelen in de kuip zitten en niet overhangend op de rubberen deurafdichting waar ze vast komen te zitten wanneer de deur gesloten is. Als u dat niet doet, zal dat schade aan de deurafdichting en de kleding veroorzaken.

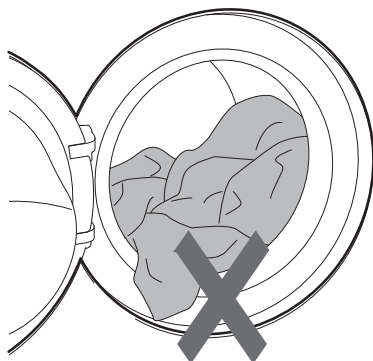

**3** Sluit de deur.

### ⚠ LET OP

- Verwijder artikelen uit de flexibele deurafdichting om schade aan kleding en de deurafdichting te voorkomen.

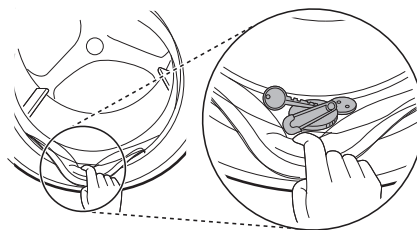

**4** Voeg reinigingsproducten en/of wasmiddel en wasverzachter toe.

- Doe de juiste hoeveelheid wasmiddel in de wasmiddeldispenser. Voeg desgewenst bleekmiddel of wasverzachter toe in de juiste vakken van de dispenser.

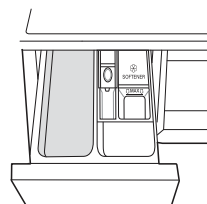

**5** Druk op de knop **Vermogen** om het apparaat in te schakelen.



## 6 Kies het gewenste wasprogramma.

- Druk meerdere keren op de cyclusknop of draai de cyclus-keuzeknop tot de gewenste cyclus is geselecteerd.
- Kies nu een wastemperatuur en draaisnelheid. Let op het etiket voor de stofverzorging van uw kleding.

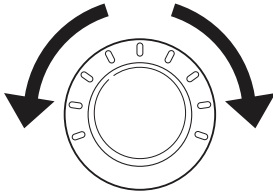

## 7 Begin het programma.

- Druk op de **Start/Pauze** knop om de cyclus te beginnen. Het apparaat zal kort schudden zonder water om het gewicht van de lading te meten. Wanneer de **Start/Pauze** knop niet ingedrukt wordt binnen een bepaalde tijd, zal het apparaat uitschakelen en zullen alle instellingen verloren zijn.

## 8 Einde van het wasprogramma.

- Er klinkt een geluid als de cyclus is afgerond. Haal uw kleding direct uit het apparaat om kreuken te verminderen.

## 22 GEBRUIK

# Bedieningspaneel

Het eigenlijke bedieningspaneel kan van model tot model verschillen.

## Funcities van het bedieningspaneel

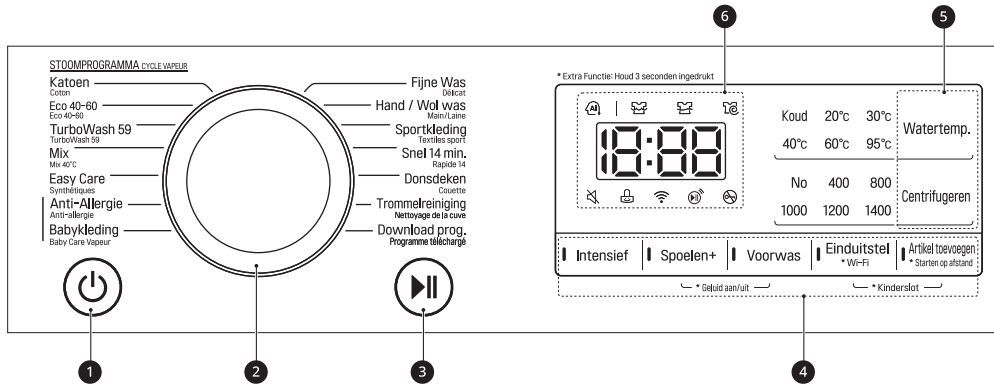





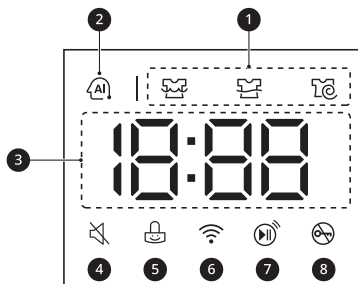

Beschrijving	
<b>1</b>	<b>Vermogen Aan/Uit Knop</b> <ul style="list-style-type: none"> <li>Druk op deze knop om de wasmachine aan te schakelen.</li> </ul>
<b>2</b>	<b>Programmaknop</b> <ul style="list-style-type: none"> <li>Programma's zijn beschikbaar op basis van het type kleding.</li> <li>Het lampje gaat branden om het geselecteerde programma aan te geven.</li> </ul>
<b>3</b>	<b>Knop Start/Pauze</b> <ul style="list-style-type: none"> <li>Deze knop wordt gebruikt om het wasprogramma te starten of te pauzeren.</li> <li>Als een tijdelijke stop van het wasprogramma nodig is, drukt u op deze knop.</li> </ul>

	Beschrijving
4	<p><b>Bijkomende opties en functies</b></p> <ul style="list-style-type: none"> <li>• Om de bijkomende functies te gebruiken, moet u de overeenstemmende knop gedurende 3 seconden ingedrukt houden. Het overeenstemmende symbool licht op in het scherm.</li> <li>• Hiermee kunt u een extra wasprogramma selecteren. Er gaat een lampje branden wanneer dit is geselecteerd.</li> </ul> <p><b>Starten op afstand</b></p> <p>Met de <b>LG ThinQ</b> app kunt u gebruik maken van een smartphone om uw apparaat op afstand te bedienen.</p> <ul style="list-style-type: none"> <li>• Om deze functie te gebruiken, raadpleeg <b>SMART FUNCTIONS</b> (slimme functies).</li> </ul> <p><b>Wi-Fi</b></p> <p>Houd de <b>Einduitstel</b> knop 3 seconden ingedrukt om de verbinding van het apparaat met de <b>LG ThinQ</b> applicatie te starten.</p>
5	<p><b>Knoppen voor aanpassen van het wasprogramma</b></p> <p>Gebruik deze knoppen om de watertemperatuur of de draaisnelheid instellingen voor het geselecteerde programma aan te passen.</p> <ul style="list-style-type: none"> <li>• De huidige instellingen zijn weergegeven in het display.</li> <li>• Druk op de knop voor die optie om andere instellingen te selecteren.</li> </ul>
6	<p><b>Scherf</b></p> <ul style="list-style-type: none"> <li>• Het display toont de instellingen, de geschatte resterende tijd, opties en statusberichten. Wanneer het apparaat is ingeschakeld, worden de standaardinstellingen op het display verlicht.</li> <li>• Terwijl het belastinggewicht automatisch wordt gevoeld, knippert het display op het bedieningspaneel.</li> </ul>

### Tijd- en statusdisplay



## 24 GEBRUIK

	Beschrijving
1	<p><b>Programmastatus indicatoren</b></p> <ul style="list-style-type: none"> <li>• Wanneer er een wasprogramma loopt, zal de LED voor de actieve fase knipperen, en de LED's voor de resterende fasen zullen stabiel blijven. Zodra een fase is voltooid, zal de LED uitschakelen. Als een cyclus wordt gepauzeerd, zal de actieve fase LED stoppen met knipperen.</li> </ul>
2	<p><b>AI DD</b></p> <ul style="list-style-type: none"> <li>• <b>AI DD</b>  zorgt voor de juiste draaiing van de trommel nadat de lastsensor is voltooid.</li> <li>•  wordt ingeschakeld wanneer <b>Katoen, Mix, en Easy Care</b> programma's worden geselecteerd en ingeschakeld.</li> </ul>
3	<p><b>Geschatte resterende tijd</b></p> <ul style="list-style-type: none"> <li>• Wanneer een programma wordt geselecteerd, wordt de standaard tijdsduur van dat programma weergegeven. De tijdsduur kan worden gewijzigd in overeenstemming met de geselecteerde opties.</li> <li>• Als het display --- laat zien, dan zal de tijd worden weergegeven nadat de lastsensor de omvang van de belasting heeft gedetecteerd. Dit is normaal.</li> <li>• De aangegeven tijd is slechts een schatting. Deze tijd is gebaseerd op normale bedrijfsomstandigheden. Verschillende externe factoren (gewicht van de lading, kamertemperatuur, temperatuur van het inkomende water, enz.) kan de werkelijke tijd beïnvloeden.</li> </ul>
4	<p> gaat branden als de piep vergrendeld is.</p>
5	<p> gaat branden als het bedieningspaneel vergrendeld is behalve de knop <b>Vermogen</b>.</p>
6	<p> gaat branden wanneer het apparaat is aangesloten op het Wi-Fi-netwerk in huis.</p>
7	<p> gaat branden als de afstandsbediening functie geactiveerd is.</p>
8	<p> gaat branden als het programma begint en de deur op slot is.</p>



## De lading wasgoed voorbereiden

Sorteer het wasgoed voor optimale wasresultaten en bereid het wasgoed voor in overeenstemming met de symbolen op de zorglabels.





### De kleding sorteren

- Sorteer uw kleding voor het beste wasresultaat volgens het wasetiket met vermelding van het soort stof en de wastemperatuur. Pas de centrifugeersnelheid of centrifugeintensiteit aan op basis van het soort stof.
- Bodemniveau (zwaar, normaal, licht): afzonderlijke kleding naar bodemniveau scheiden. Indien mogelijk geen zwaar bevulde kleding samen met licht bevulde kleding wassen.
- Kleur (wit, licht, donker): was donkere of geverfde kleding apart van witte of lichte kleuren. Het mengen van geverfde kleding met lichte kleding kan leiden tot kleurstofoverdracht of verkleuring van lichtere kleding.
- Pluis (pluisproducenten, verzamelaars): was de pluis producerende stoffen apart van stoffen die pluisjes verzamelen. Pluisproducenten kunnen resulteren in het ophopen en pluizen op de pluisverzamelaars.

### Het zorgetiket van de kleding controleren

De symbolen bieden u informatie over de stof van uw kledingstuk en hoe het moet worden gewassen.

## Symbolen op de zorgetiketten

Symbool	Soort wasgoed / stof
	<ul style="list-style-type: none"> <li>• Normale was</li> <li>• Katoen, gemengde stoffen</li> </ul>
	<ul style="list-style-type: none"> <li>• Easy Care</li> <li>• Synthetisch, gemengde stoffen</li> </ul>
	<ul style="list-style-type: none"> <li>• Speciale fijne was</li> <li>• Fijne was</li> </ul>
	<ul style="list-style-type: none"> <li>• Uitsluitend handwas</li> <li>• Wol, zijde</li> </ul>
	<ul style="list-style-type: none"> <li>• Niet wassen</li> </ul>

NEDERLANDS

### OPMERKING

- De streepjes onder het symbool bieden u informatie over het type stof en de maximale toegelaten mechanische druk.

### De kleding controleren voor het laden

- Combineer grote en kleine artikelen in één lading. Laad eerste grote artikelen.
- Grote artikelen mogen niet meer dan de helft van de totale wasbelading uitmaken. Probeer geen losse artikelen te wassen. Dit kan een asymmetrische belading veroorzaken. Voeg een of twee soortgelijke artikelen toe.
- Controleer of alle zakken leeg zijn. Voorwerpen zoals spijkers, haarspeldjes, lucifers, pennen,

## 26 GEBRUIK

munten en sleutels kunnen zowel uw apparaat als uw kleding beschadigen.

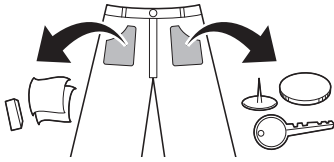

- Was fijnwas (nylonkousen, beha's met beugel) in een wasnet.
- Sluit ritsen, haken en koorden om ervoor te zorgen dat deze artikelen niet blijven haken aan andere kleren.
- Behandel vuil en vlekken voor door een kleine hoeveelheid in water opgelost wasmiddel in te borstelen, om te zorgen dat vlekken en vuil gemakkelijker loslaten.

## Wasmiddelen en wasverzachters toevoegen

### Dosering wasmiddel

- Wasmiddel moet worden gebruikt volgens de instructies van de fabrikant en worden gekozen volgens type, kleur en vervuiling van de stof en de wastemperatuur. Gebruik alleen wasmiddel dat geschikt is voor trommel (voorkant inladen) type wasmachines.
- Verminder de hoeveelheid wasmiddel als er teveel sop opkomt.
- Als er teveel wasmiddel wordt gebruikt, kan er teveel sop ontstaan. Dit leidt tot slechte wasresultaten of veroorzaakt een zware belasting van de motor.

- Volg de richtlijnen van de producent van het wasmiddel indien u vloeibaar wasmiddel wenst te gebruiken.
- U kunt vloeibaar wasmiddel rechtstreeks in de primaire wasmiddellade gieten als u onmiddellijk met het wasprogramma begint.
- Gebruik geen vloeibaar wasmiddel als u de **Einduitstel** functie gebruikt, of als u de optie **Voorwas** hebt gekozen, omdat de vloeistof onmiddellijk zal worden afgegeven en kan verharden in de lade of de kuip.
- Wasmiddelgebruik moet worden aangepast volgens de watertemperatuur, de waterhardheid, de grootte en het vervuilingsniveau van de lading. Vermijd overdosering van het wasmiddel voor de beste resultaten. Als u dit niet doet, ontstaat overmatige schuimvorming.
- Raadpleeg het waslabel van de kleding voordat u het wasmiddel toevoegt en de watertemperatuur kiest.
- Gebruik enkel geschikte wasmiddelen voor het respectieve soort kleding:
  - Vloeibaar reinigingsmiddel is vaak ontworpen voor speciale toepassingen, bijvoorbeeld voor gekleurd weefsel, wol, delicate of donkere kleding.
  - Waspoeders zijn geschikt voor alle soorten stof.
  - Voor betere wasresultaten van witte of heldere kleding kunt u waspoeder met bleekmiddel gebruiken.
  - Wasmiddel wordt uit de wasmiddellade gespoeld aan het begin van het wasprogramma.

**OPMERKING**

- Laat het wasmiddel niet verharden. Dit kan leiden tot verstoppingen, slechte spoelprestaties of geurtjes.
- Volle lading: Volgens advies van de fabrikant.
- Deellading: 1/2 van de normale hoeveelheid.
- Minimum lading: 1/3 van de volle lading.

**De dispenser gebruiken**

Om een dosering wasmiddel aan de dispenser toe te voegen:

- 1 Open de dispenser lade.
- 2 Voeg het wasmiddel en de verzachter toe aan de juiste compartimenten.

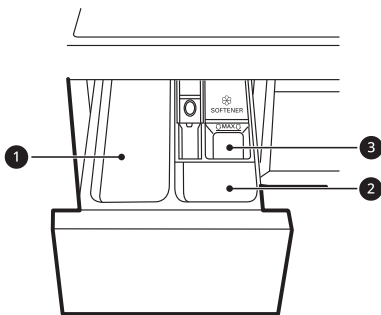

- 1 Wasmiddelvak voor de hoofdwash
- 2 Wasmiddelvak voor de voorwash
- 3 Compartiment voor wasverzachter

- 3 Sluit voorzichtig de lade van de dispenser voor het begin van de cyclus.
  - Het dichtslaan van de lade kan ertoe leiden dat het wasmiddel in een ander compartiment overloopt

of eerder dan geprogrammeerd in de trommel terecht komt.

- Pas op dat u geen hand in de la heeft terwijl u deze sluit.
- Het is normaal dat een kleine hoeveelheid water aan het einde van de cyclus in de dispenser compartimenten blijft.

**Compartiment voor wasverzachter**

In deze ruimte is wasverzachter aanwezig, die automatisch wordt afgegeven tijdens de laatste spoelcyclus. Zowel poeder of vloeibare wasverzachter mag worden gebruikt.

- Giet wasverzachter tot de maximale vullijn. Als u overtollige wasverzachter over de maximale vullijn giet, kan deze te vroeg afgeven, wat vlekken op de kleding kan veroorzaken.

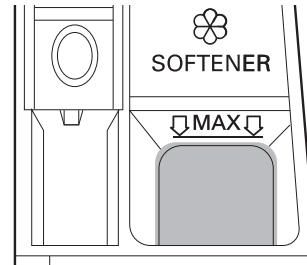
**OPMERKING**

- Giet wasverzachter niet rechtstreeks op de kleding in de wastrommel, dit veroorzaakt donkere vlekken op de kleding die moeilijk te verwijderen zijn.
- Laat de wasverzachter niet langer dan 1 dag in de lade van het wasmiddel achter. Wasverzachter kan verharden. Verzachter kan in de dispenser blijven als het te dik is. De verzachter moet worden verdund als de consistentie te dik is, zodat het gemakkelijk kan stromen.

## 28 GEBRUIK

---

### OPMERKING

- Open de lade niet terwijl het water wordt toegevoegd tijdens het wassen.
  - Oplosmiddelen (benzeen, enz.) mogen nooit worden gebruikt.
- 

### Wastabletten toevoegen

Wastabletten kunnen ook gebruikt worden bij het wassen.

- 1 Open de deur en plaats de wastabletten in de trommel voordat u het wasgoed laadt.
- 2 Laad het wasgoed in de trommel en sluit de deur.

### OPMERKING

- Plaats de tabletten niet in de dispenser.
- 

### Waterontharder toevoegen

Een waterontharder, zoals een antikalkmiddel, kan worden gebruikt om het gebruik van wasmiddelen te verminderen in regio's met een hard water niveau.

- Voeg eerst wasmiddel toe en daarna de waterontharder. Voeg de hoeveelheid toe zoals gespecificeerd op de verpakking.

# Programmatabel

## Wasprogramma

NEDERLANDS

<b>Katoen</b>	<b>40 °C (Koud tot 95 °C)</b>	<b>Max. lading: beoordeling</b>
Beschrijving	<p>Wast normaal bevuilde kleding door het combineren van verschillende trommelbewegingen.</p> <ul style="list-style-type: none"> <li>• Door op de <b>Start/Pauze</b> knop te drukken zonder een programma te selecteren zal het <b>Katoen</b> programma onmiddellijk beginnen, met behulp van de standaard instellingen.</li> </ul>	
<b>Eco 40-60</b>	<b>40 °C (40 °C tot 60 °C)</b>	<b>Max. lading: beoordeling</b>
Beschrijving	<p>Wast normaal bevuilde katoenkleren die bij 40 °C of 60 °C als wasbaar worden verklaard.</p>	
<b>TurboWash 59</b>	<b>40 °C (Koud tot 60 °C)</b>	<b>Max. lading: 5 kg</b>
Beschrijving	<p>Deze wasmachine bevat 4 waterstralen die tijdens het wassen en spoelen werken en die een halve lading licht bevuilde kleding gedurende ongeveer 59 minuten kunnen wassen.</p>	
<b>Mix</b>	<b>40 °C (Koud tot 60 °C)</b>	<b>Max. lading: 4 kg</b>
Beschrijving	<p>Wast gemengde stoffen tegelijkertijd.</p> <ul style="list-style-type: none"> <li>• Gebruik voor verschillende soorten stof met uitzondering van speciale kleding (zijde/fijne was, sportkleding, donkere kleding, wol, dekbed/gordijnen).</li> </ul>	
<b>Easy Care</b>	<b>40 °C (Koud tot 60 °C)</b>	<b>Max. lading: 4 kg</b>
Beschrijving	<p>Wast kleding die na het wassen niet gestreken hoeft te worden.</p> <ul style="list-style-type: none"> <li>• Gebruik voor Polyamide, acryl, polyester.</li> </ul>	

## 30 GEBRUIK

<b>Anti-allergie</b>	<b>60 °C</b>	<b>Max. lading: 4 kg</b>
Beschrijving	Helpt om stoffen die een allergische reactie veroorzaken tot een minimum te beperken. <ul style="list-style-type: none"> <li>• Gebruik voor katoen, ondergoed, kussens, beddengoed, babykleding.</li> </ul>	

<b>Babykleding</b>	<b>60 °C</b>	<b>Max. lading: 4 kg</b>
Beschrijving	Helpt om wassen van voedselvlekken babykleertjes.	

<b>Fijne Was</b>	<b>20 °C (Koud tot 40 °C)</b>	<b>Max. lading: 3 kg</b>
Beschrijving	Wast machinaal wasbare lingerie, pure en kanten kleding.	

<b>Hand/Wol was</b>	<b>30 °C (Koud tot 40 °C)</b>	<b>Max. lading: 2 kg</b>
Beschrijving	Wast hand en machinaal wasbare delicate kleding zoals wasbare wol, lingerie, jurken etc. <ul style="list-style-type: none"> <li>• Gebruik wasmiddel voor machines wasbare wollen goederen</li> </ul>	

<b>Sportkleding</b>	<b>40 °C (Koud tot 40 °C)</b>	<b>Max. lading: 3 kg</b>
Beschrijving	Wast speciale kleding zoals sport- en buitenkleding. <ul style="list-style-type: none"> <li>• Gebruik voor waterafstotend weefsel laminaat gebruikt op kleding.</li> </ul>	

<b>Snel 14min.</b>	<b>20 °C (20 °C tot 40 °C)</b>	<b>Max. lading: 2 kg</b>
Beschrijving	Wast kleine ladingen licht bevulde kleren voor ongeveer 14 minuten.	

<b>Donsdeken</b>	<b>Koud (Koud tot 40 °C)</b>	<b>Max. lading 2,5 kg (1 donzen dekbed)</b>
Beschrijving	Wast grote artikelen zoals bedovertrekken, kussens, bankovertrekken, enz.	

<b>Trommelreiniging</b>	-	-
Beschrijving	Deze functie helpt de binnenkant van de kuip van uw apparaat te reinigen.	
<b>Download prog.</b>	-	-
Beschrijving	Dit programma biedt u de mogelijkheid nieuwe en speciale wasprogramma's te downloaden naar uw apparaat via een smartphone. Het standaardprogramma is <b>Spoelen+Centrifugeren</b> .	

### OPMERKING

- De testresultaten hangen af van de waterdruk, water hardheid, water inlaattemperatuur, kamertemperatuur, type en hoeveelheid lading, wasmiddel op basis van hoe vuil het wasgoed is, schommelingen in de elektriciteitstoevoer en gekozen bijkomende opties.
- Selecteer de juiste watertemperatuur voor het gekozen wasprogramma. Volg altijd het zorglabel of instructies van de kledingfabrikant bij het wassen om schade aan de kleding te voorkomen.
- Selecteer de correcte wastemperatuur en centrifugeer-snelheid voor de gewenste programma's.
- De werkelijke watertemperatuur kan afwijken van de opgegeven cyclustemperatuur.
- Een neutraal wasmiddel wordt aanbevolen.

### Extra opties

\*1 Deze optie wordt automatisch ingevoegd in het programma en kan niet worden gedeselecteerd.

### OPMERKING

- **Spoelen+**, **Einduitstel** en **Artikel toevoegen** opties kunnen voor elk wasprogramma in deze tabel worden gekozen.

Programma	Intensief	Voorwas
<b>Katoen</b>	●	●
<b>Eco 40-60</b>	●	●

## 32 GEBRUIK

Programma	Intensief	Voorwas
<b>TurboWash 59</b>		●
<b>Mix</b>	●	●
<b>Easy Care</b>	●	●
<b>Anti-allergie</b>	●	
<b>Babykleding</b>	●	
<b>Fijne Was</b>	●	
<b>Hand/Wol was</b>	●	
<b>Sportkleding</b>	●	
<b>Snel 14min.</b>		
<b>Donsdeken</b>	●	

### Selecteerbare maximale centrifugeer-snelheid

Programma	Draaisnelheid	
	Standaard	Beschikbaar
<b>Katoen</b>	1400 tpm	Alle
<b>Eco 40-60</b>	1400 tpm	Alle
<b>TurboWash 59</b>	1200 tpm	400 tot 1400 tpm
<b>Mix</b>	1000 tpm	Alle
<b>Easy Care</b>	1400 tpm	Alle
<b>Anti-allergie</b>	1400 tpm	Alle
<b>Babykleding</b>	1000 tpm	Tot 1000 tpm
<b>Fijne Was</b>	800 tpm	Tot 800 tpm
<b>Hand/Wol was</b>	800 tpm	Tot 800 tpm
<b>Sportkleding</b>	800 tpm	Tot 800 tpm



Programma	Draaisnelheid	
	Standaard	Beschikbaar
Snel 14min.	400 tpm	Alle
Donsdeken	1000 tpm	Tot 1000 tpm

NEDERLANDS

**OPMERKING**

- De werkelijke maximale centrifugeer-snelheid kan variëren, afhankelijk van de ladingvoorwaarden. De bovenstaande waarden zijn afgerond op het dichtstbijzijnde honderdtal.

**Verbruiksgegevens****Beschrijving eenheid****kg:** Geladen wasgoed**(u:mm):** Programmaduur**kWh:** Energieverbruik**°C:** Maximumtemperatuur in het behandelde wasgoed**Liters:** Waterverbruik**rpm:** Selecteerbare maximale centrifugeer-snelheid

**%:** Vocht over aan het einde van de centrifugefase. Hoe hoger de centrifugesnelheid, hoe harder het geluid en hoe minder vocht uiteindelijk over is.

**Algemene programma's****Model: F4WV709P1E**

Programma	kg	u:mm	kWu	°C	Liters	rpm	%
Katoen 20 °C	9	1:51	0,177	31	55,0	1350	51,0
Katoen 60 °C	9	3:21	1,362	51	57,0	1350	51,0
Mix	4	1:21	0,458	35	54,0	1000	66,0
Snel 14min.	2	0:14	0,046	25	39,0	400	93,0
Katoen 40°C+ Intensief	9	3:33	0,783	31	74,0	1350	51,0
Eco 40-60 (Vol) <sup>*1</sup>	9	3:48	1,011	43	63,0	1360	53,0

## 34 GEBRUIK

Programma	kg	u:mm	kWu	°C	Liters	rpm	%
<b>Eco 40-60</b> (Helft) <sup>*1</sup>	4,5	2:50	0,500	32	48,0	1360	53,0
<b>Eco 40-60</b> (Kwart) <sup>*1</sup>	2,5	2:40	0,242	26	39,0	1360	53,0

### Model: GC3V508S1

Programma	kg	u:mm	kWu	°C	Liters	rpm	%
<b>Katoen 20 °C</b>	8	1:51	0,174	24	53,0	1350	51,0
<b>Katoen 60 °C</b>	8	3:21	1,361	52	56,0	1350	51,0
<b>Mix</b>	4	1:21	0,458	35	54,0	1000	66,0
<b>Snel 14min.</b>	2	0:14	0,046	25	39,0	400	93,0
<b>Katoen 40°C+</b> <b>Intensief</b>	8	3:33	0,782	34	73,0	1350	51,0
<b>Eco 40-60 (Vol)</b> <sup>*1</sup>	8	3:38	0,900	37	58,0	1360	53,0
<b>Eco 40-60</b> (Helft) <sup>*1</sup>	4	2:48	0,640	37	46,0	1360	53,0
<b>Eco 40-60</b> (Kwart) <sup>*1</sup>	2	2:25	0,320	26	38,0	1360	53,0

\*1 Het kan normaal vuil katoen wasgoed reinigen, dat volgens de verklaring wasbaar is bij 40 °C of 60 °C, samen in dezelfde cyclus, en het stelt dit programma in staat om de naleving van de EU-wetgeving inzake ecodesign (EU 2019/2023) te beoordelen.

### OPMERKING

- De waarden voor de algemene programma's, met uitzondering van de **Eco 40-60** cyclus, zijn slechts ter indicatie.
- Verordening EU 2019/2023, geldig vanaf 1 maart 2021, heeft betrekking op de energie-efficiëntieclassen van verordening EU 2019/2014.
- Scan de QR-code op het energielabel van het apparaat. Deze is voorzien van een weblink met informatie die betrekking heeft op de prestaties van het apparaat in de EU EPREL-database. Bewaar het energielabel om te kunnen raadplegen, evenals de handleiding en alle andere documenten die met het apparaat zijn meegeleverd.

- De modelnaam is te vinden op het classificatie-etiket van het apparaat. Open daarvoor de deur. Het bevindt zich ergens rondom de opening van de trommel.
- Om dezelfde informatie te vinden in EPREL, gaat u naar **<https://eprel.ec.europa.eu>** en zoekt u op de modelnaam (geldig vanaf 1 maart 2021).

## 36 GEBRUIK

### Bijkomende opties en functies

U kunt de extra opties en functies gebruiken om de programma's aan te passen.

#### Een wasprogramma aanpassen

Elk programma heeft standaard instellingen die automatisch worden geselecteerd. U kunt deze instellingen ook aanpassen met behulp van deze knoppen.

##### Watertemp.

Deze knop selecteert de wastemperatuur voor het geselecteerde programma.

- Druk op de **Watertemp.** knop totdat de gewenste instelling verlicht is.
- Selecteer de watertemperatuur die geschikt is voor het type lading dat u wast. Volg de zorglabels van het kledingstuk voor de beste resultaten.

##### Centrifugeren

De draaisnelheid kan worden geselecteerd door deze knop herhaaldelijk in te drukken.

- Druk op de knop **Centrifugeren** om de RPM te selecteren.

#### OPMERKING

- Als **No** is geselecteerd door op de knop **Centrifugeren** te drukken, zal deze korte tijd blijven draaien om snel water af te voeren.

##### Spoelen+

Deze functie wordt aanbevolen voor mensen met een allergie voor wasmiddelen.

- Druk op de knop **Spoelen+** voor het toevoegen van eenmalig spoelen.

##### Intensief

Deze functie wordt gebruikt om normale en sterk vervuilde kleding te wassen.

- Druk op de knop **Intensief**.

#### Volg de volgende stappen om een wasprogramma aan te passen:

- 1 Bereid de kleding voor en laad de trommel.
- 2 Druk op de knop **Vermogen**.
- 3 Voeg wasmiddel toe.
- 4 Kies een wasprogramma.
- 5 Pas het wasprogramma aan (**Watertemp.**, **Centrifugeren**, **Spoelen+** en **Intensief**) indien nodig.
- 6 Druk op de knop **Start/Pauze**.

#### Alleen een draaifunctie gebruiken

- 1 Bereid de kleding voor en laad de trommel.
- 2 Druk op de knop **Vermogen**.
  - Selecteer geen wasprogramma en voeg geen wasmiddel toe.
- 3 Druk op de knop **Centrifugeren**.
- 4 Druk op de knop **Start/Pauze**.

**OPMERKING**

- Wanneer u het wasprogramma selecteert, kunt u niet alleen een draai selecteren. Als dit gebeurt, druk dan twee keer op de **Vermogen** knop om de machine uit en weer aan te schakelen.

**Basisopties gebruiken**

U kunt de programma's aanpassen door gebruik te maken van de volgende basisopties:

**Voorwas**

Deze optie is aanbevolen wanneer u een erg vuile lading moet wassen.

- 1 Druk op de knop **Vermogen**.
- 2 Kies een wasprogramma.
- 3 Druk op de **Voorwas** knop om te starten.
- 4 Druk op de knop **Start/Pauze**.

**Artikel toevoegen**

U kunt deze optie gebruiken om wasgoed toe te voegen of te verwijderen nadat het wasprogramma gestart is.

- 1 Druk op de knop **Vermogen**.
- 2 Kies een wasprogramma.
- 3 Druk op de knop **Start/Pauze**.
- 4 Druk op de **Artikel toevoegen** knop om te starten.

- 5 Open de deur nadat het zich ontgrendelt en voeg de nodige kledingstukken toe of verwijder deze.

- 6 Sluit de deur en druk op de knop **Start/Pauze**.

**OPMERKING**

- Vanwege veiligheidsredenen blijft de deur gesloten wanneer het waterniveau of de temperatuur in de trommel hoog is. Het is niet mogelijk om kleding toe te voegen op dit moment.

**Einduitstel**

U kunt deze functie instellen zodat het apparaat automatisch start en eindigt na een bepaald tijdsinterval.

- 1 Druk op de knop **Vermogen**.
- 2 Kies een wasprogramma.
- 3 Druk op de **Einduitstel** knop om te starten.
- 4 Druk op de knop **Start/Pauze**.

**OPMERKING**

- Met uitzondering de LED van de knop **Einduitstel**, zullen alle LED's op het bedieningspaneel binnen 20 minuten worden uitgeschakeld. Deze functie kan variëren naargelang het model dat u gekocht hebt.
- De vertragingstijd is de tijd tot het einde van het programma, niet het begin. De werkelijke bedrijfstijd kan variëren als gevolg van de watertemperatuur, kleding en andere factoren.

## 38 GEBRUIK

---

### OPMERKING

- Om de functie te annuleren, moet u op de knop **Vermogen** drukken.
  - Vermijd het gebruik van vloeibaar wasmiddel voor deze functie.
- 

## Instellingen

### Kinderslot

Gebruik deze optie om de besturing uit te schakelen. Deze functie kan voorkomen dat kinderen de cyclus veranderen of het apparaat gebruiken.

### OPMERKING

- Zodra deze functie is ingesteld, zijn alle knoppen vergrendeld behalve de **Vermogen** knop.
  - Als de bedieningsorganen vergrendeld zijn, worden **CL** en de resterende tijd afwisselend op het display getoond tijdens het wassen terwijl deze functie ingeschakeld is.
  - Het uitschakelen van de stroom zal deze functie niet resetten. U moet deze functie deactiveren voordat u toegang krijgt tot alle andere functies.
- 

### Het bedieningspaneel vergrendelen

- 1 Schakel het apparaat in.
- 2 Houd de **Einduitstel** en **Artikel toevoegen** knoppen tegelijkertijd 3 seconden ingedrukt om deze functie te activeren.
  - Een piepsignaal zal klinken en **CL** zal op het scherm verschijnen.

### Het bedieningspaneel ontgrendelen

- 1 Schakel het apparaat in.
- 2 Houd de **Einduitstel** en **Artikel toevoegen** knoppen tegelijkertijd 3 seconden ingedrukt om deze functie te deactiveren.

### Geluid aan/uit

Dit apparaat speelt een melodie als het start en stopt.

- Houdt de knoppen **Spoelen+** en **Voorwas** tegelijkertijd gedurende 3 seconden ingedrukt om deze functie te deactiveren/activeren.

# SMART FUNCTIES

## LG ThinQ applicatie

Met de **LG ThinQ**-applicatie kunt u via een smartphone verbinding maken met het apparaat.

### LG ThinQ toepassing eigenschappen

Communiceer met het apparaat via een smartphone met gebruik van de gemakkelijke smartphone-functies.

#### Starten op afstand

Het stelt u in staat om het apparaat op afstand te bedienen vanuit de **LG ThinQ** applicatie.

#### Download prog.

U kunt nieuwe en speciale cycli downloaden die niet zijn opgenomen in de basiscycli op het apparaat.

Een verscheidenheid aan speciale cycli specifiek voor het apparaat kan worden gedownload naar de succesvol geregistreerde apparaten.

Wanneer de cyclusdownload naar het apparaat is voltooid, behoudt het apparaat de gedownloade cyclus totdat er een nieuwe cyclus is gedownload.

#### OPMERKING

- Er kan slechts één gedownloade cyclus per keer op het apparaat worden opgeslagen.

#### Trommelreiniging coach

Deze functie geeft het aantal cycli aan die overblijven voordat het tijd is om de **Trommelreiniging** cyclus uit te voeren.

#### Energiebewaking

Deze functie controleert het energieverbruik van de recent gebruikte cycli en het maandelijkse gemiddelde.

#### Smart Diagnosis

Deze functie biedt nuttige informatie voor het vaststellen en oplossen van problemen met het apparaat, gebaseerd op het gebruikspatroon.

#### Instellingen

Hiermee kunt u de verschillende opties op het apparaat en in de applicatie instellen.

#### Pushnotificatie

Wanneer de cyclus voltooid is of het apparaat problemen heeft, heeft u de mogelijkheid om push meldingen op een smartphone te ontvangen. De meldingen worden in werking gesteld, zelfs als de **LG ThinQ** applicatie uitgeschakeld is.

#### OPMERKING

- Als u uw draadloze router vervangt, een andere internet provider kiest of uw wachtwoord wijzigt, moet u het geregistreerde apparaat verwijderen van de **LG ThinQ** app en het opnieuw registreren.
- De applicatie kan zonder voorafgaande kennisgeving worden gewijzigd.
- Functies kunnen per model variëren.

## 40 SMART FUNCTIES

### Voordat u de LG ThinQ-applicatie gaat gebruiken

**1** Controleer de afstand tussen het apparaat en de draadloze router (Wi-Fi-netwerk).

- Als de afstand tussen het toestel en de draadloze router te groot wordt, kan het signaal zwak worden. Het registreren kan lange tijd duren of de installatie kan mislukken.

**2** Schakel **Mobiele gegevens** op uw smartphone uit.

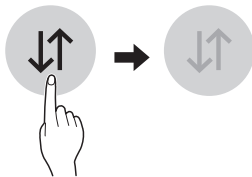

**3** Verbind uw smartphone met de draadloze router.

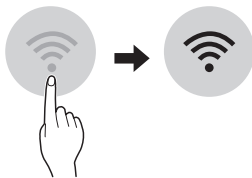

#### OPMERKING

- Om de Wi-Fi-verbinding te controleren, moet u controleren of het  icoon op het bedieningspaneel is verlicht.
- Het apparaat ondersteunt alleen 2,4 GHz Wi-Fi-netwerken. Om uw netwerkfrequentie te controleren kunt u contact opnemen met uw internet service provider of raadpleeg uw draadloze router handleiding.
- **LG ThinQ** is niet verantwoordelijk voor fouten of problemen met de netwerkverbinding of voor gebreken,

een verkeerde werking of fouten die door de netwerkverbinding worden veroorzaakt.

- Indien het apparaat moeilijkheden ondervindt bij het verbinden met het Wifi-netwerk, kan het te ver verwijderd zijn van de router. Koop een Wifi-signaalversterker (bereikvergroter) om de sterkte van het Wifi-signaal te verbeteren.
- De omgeving van het thuisnetwerk kan veroorzaken dat er geen- of moeilijk verbinding met de applicatie kan worden gemaakt.
- Indien de netwerkverbinding niet correct werkt, kan de oorzaak liggen bij de netwerkprovider.
- De omgeving van het draadloosnetwerk kan veroorzaken dat de wifi-verbinding traag is.
- Het toestel kan niet geregistreerd worden vanwege problemen met het draadloze signaal. Haal de stekker van het toestel uit het stopcontact en wacht één minuut om het opnieuw te proberen.
- Als de firewall van uw draadloze router is ingeschakeld, schakel deze dan uit of voeg een uitzondering toe.
- De draadloze netwerknaam (SSID) moet een combinatie zijn van Engelse letters en nummers. (Gebruik geen speciale tekens.)
- De gebruikersinterface (UI) van de smartphone kan variëren afhankelijk van het mobiele besturingssysteem (OS) en de fabrikant.
- Als het beveiligingsprotocol van de router is ingesteld op **WEP**, kunt u mogelijk het netwerk niet instellen. Gebruik andere beveiligingsprotocollen (**WPA2** wordt aanbevolen) en registreer het product opnieuw.



## Installatie van de LG ThinQ applicatie

Zoek de **LG ThinQ** app in de Google Play Store of de Apple App Store op een smartphone. Volg de instructies om de app te downloaden en te installeren.

## Netwerkverbinding activeren

- 1 Open de toepassing **LG ThinQ**.
- 2 Selecteer de **Wasmachine met voorbelasting** in de toepassing en tik erop.
- 3 Druk op the knop **Vermogen** op het bedieningspaneel.
- 4 Houd de **Wi-Fi** knop op het bedieningspaneel gedurende 3 seconden ingedrukt.
  - De Wi-Fi-LED knippert tijdens de verbinding met het proces.

## Het gebruik van het apparaat van op afstand

### Starten op afstand

Gebruik een smartphone om uw apparaat op afstand te bedienen. U kunt ook het programmaverloop volgen, zodat u weet hoeveel tijd er resteert in het programma.

### Het gebruik van deze functie

- 1 Plaats de kleren in de trommel.
  - Voeg, indien gewenst, bleekmiddel of wasverzachter toe in de juiste compartimenten van de dispenser.

- 2 Druk op de knop **Vermogen**.
- 3 Houd de **Starten op afstand** knop gedurende 3 seconden ingedrukt om de afstandsbediening functie in te stellen.
- 4 Start een programma met de **LG ThinQ** applicatie op uw smartphone.

### OPMERKING

- Wanneer deze functie is geactiveerd, kunt u alleen een cyclus starten vanaf de **LG ThinQ** smartphone applicatie . Als de cyclus niet wordt gestart, zal het apparaat wachten om de cyclus te starten tot deze op afstand wordt uitgeschakeld vanaf de applicatie of deze functie wordt uitgeschakeld.
- Als de deur is geopend, kunt u een cyclus niet op afstand starten.

### Schakel deze functie handmatig uit

Houd de **Starten op afstand** knop 3 seconden ingedrukt wanneer deze functie is geactiveerd.

## Netwerkverbinding deactiveren

Op uw smartphone verbreekt u de verbinding met uw Wi-Fi netwerk thuis.

- 1 Open de toepassing **LG ThinQ**.
- 2 Selecteer de **Wasmachine met voorbelasting** in de toepassing en tik erop.

## 42 SMART FUNCTIES

- 3** Selecteer **Product verwijderen** in het menu instellingen en tik erop om de verbinding te verbreken.

### Stroomverbruik in de stand-bymodus

Stroomverbruik in de stand-bymodus	<b>0,5 W</b>
Stroomverbruik in de netwerk stand-bymodus	<b>2,0 W</b>
De tijdsperiode waarna de stroombeheerfunctie of een soortgelijke functie het apparaat automatisch laat overschakelen naar de stand-bymodus en/of uit-stand en/of de toestand waarin netwerkgebonden stand-by beschikbaar is	<b>20 minuten</b>

#### OPMERKING

- De activatie van de netwerkverbinding kan het stroomverbruik van het apparaat verhogen.

### Informatiebericht over Open Source-software

Ga naar <http://opensource.lge.com> om de broncode onder GPL, LGPL, MPL en andere licenties voor open sources in dit product te achterhalen.

Naast de broncode zijn alle licentievoorwaarden, beperkingen van garantie en auteursrechtenaanduidingen beschikbaar om te downloaden.

LG Electronics zal u tevens open-source code ter beschikking stellen op CD-ROM tegen de kostprijs van verspreiding

(zoals de kosten voor media, verzending en handling) na ontvangst van een verzoek per e-mail naar [opensource@lge.com](mailto:opensource@lge.com). Deze aanbieding is geldig voor een periode van drie jaar na onze laatste zending van dit product. Deze aanbieding is geldig voor iedereen die deze informatie ontvangt.

## Smart Diagnosis

Deze functie is alleen beschikbaar op modellen met het  of  logo.

Gebruik deze functie om u te helpen met diagnosticeren en problemen met uw apparaat op te lossen.

#### OPMERKING

- Om redenen die niet toe te schrijven zijn aan nalatigheid van LGE, zou de dienst niet kunnen functioneren als gevolg van externe factoren zoals, maar niet beperkt tot, Wi-Fi onbeschikbaarheid, Wi-Fi loskoppeling, lokale app store beleid, of app onbeschikbaarheid.
- De functie kan onderhevig zijn aan verandering zonder voorafgaande kennisgeving en kan een andere vorm hebben afhankelijk van waar u zich bevindt.

### Gebruik van LG ThinQ om problemen te diagnosticeren

Als u een probleem ondervindt met uw Wi-Fi apparaat, kan het probleemoplossende gegevens doorsturen naar een smartphone met behulp van de **LG ThinQ** applicatie.



- Start de **LG ThinQ** applicatie en selecteer de **Smart Diagnosis** functie in het menu. Volg de instructies in de **LG ThinQ** applicatie.

## Met behulp van hoorbare diagnose om problemen te diagnosticeren

Volg de onderstaande instructies om de hoorbare diagnosemethode te gebruiken.

- Start de the **LG ThinQ** applicatie en selecteer de **Smart Diagnosis** functie in het menu. Volg de instructies voor hoorbare diagnose die zijn opgenomen in de **LG ThinQ** applicatie.

- 1 Druk op de knop **Vermogen** om het apparaat in te schakelen.
  - Druk niet op andere knoppen.

- 2 Plaats het mondstuk van uw smartphone dicht bij het  of  logo.

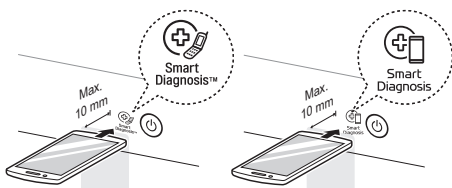

- 3 Houd de **Watertemp.** knop gedurende 3 seconden of langer ingedrukt terwijl u het mondstuk van de smartphone bij het logo houdt totdat de gegevensoverdracht voltooid is.

- Houd de smartphone op zijn plaats totdat de gegevensoverdracht voltooid is. De resterende tijd voor de gegevensoverdracht wordt weergegeven.

- 4 Nadat de gegevensoverdracht is voltooid, zal de diagnose worden weergegeven in de applicatie.

### OPMERKING

- Beweeg de telefoon niet terwijl de tonen worden verzonden om het beste resultaat te krijgen.

# ONDERHOUD

## ⚠ WAARSCHUWING

- Haal de stekker van het apparaat uit het stopcontact voordat u gaat schoonmaken, om zo het risico op een elektrische schok te voorkomen. Het niet opvolgen van deze waarschuwing kan leiden tot ernstig letsel, brand, elektrische schokken of overlijden.
- Gebruik nooit agressieve chemicaliën, schuurmiddelen of oplosmiddelen om het apparaat te reinigen. Ze kunnen de deklaag beschadigen.

## Reinigen na elke wasbeurt

### Wat schoon te maken

Verwijder altijd alle items uit de wasmachine zodra het wasprogramma is voltooid. Als u vochtige items in de wasmachine laat, kan dit kreuken, kleuroverdracht en geurtjes veroorzaken.

- Nadat het wasprogramma is voltooid, veegt u de deur en de binnenkant van de pakking af om eventueel vocht te verwijderen.
- Laat de deur een beetje open zodat het trommelinterieur kan drogen.
- Veeg het apparaat met een droge doek af om eventueel vocht te verwijderen.

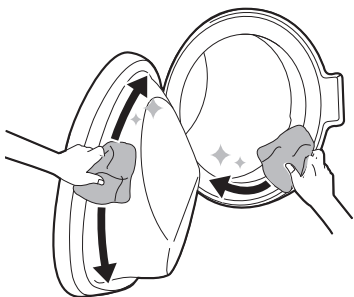

## ⚠ WAARSCHUWING

- Laat de deur open zodat de binnenzijde van het apparaat kan drogen maar zorg ervoor dat kinderen niet zonder toezicht in de buurt van het apparaat kunnen komen.

## De buitenkant reinigen

Een correcte zorg en onderhoud van uw apparaat kan de levensduur verhogen.

### Exterieur

- Verwijder eventuele vlekken onmiddellijk.
- Veeg het af met een vochtige doek en dan weer met een droge doek om ervoor te zorgen dat er geen vocht in de kast gewrichten of spleten blijft.
- Druk niet met scherpe voorwerpen op het oppervlak of het display.

### Deur

- Was met een vochtige doek aan de buitenkant en de binnenkant en droog vervolgens met een zachte doek.

**⚠ WAARSCHUWING**

- Tracht geen panelen te scheiden of het toestel te demonteren. Gebruik geen scherpe voorwerpen op het bedieningspaneel om het apparaat te bedienen.

## Periodiek schoonmaken van het apparaat en het uitvoeren van een noodwaterafvoer

### De trommel reinigen

Dit is een speciale functie om te helpen de binnenkant van het apparaat te reinigen door te weken, wassen, spoelen en draaien.

Voer deze functie **eens per maand** (of vaker indien nodig) uit om de ophoping van wasmiddel en wasverzachter en ander residu te verminderen.

- Als er een slechte geur of schimmel in het apparaat zit, voer deze functie **één keer per week gedurende 3 weken** uit in aanvulling op de regelmatig aangegeven intervallen.

**OPMERKING**

- Het **ŁŁŁ** bericht zal worden weergegeven om te alarmeren op de aanbeveling om deze functie te gebruiken.

- 1 Verwijder alle kleding of artikelen uit het apparaat en sluit de deur.

- 2 Open de wasmiddellade en voeg een antikalksteenpoeder toe aan het compartiment voor het hoofdwasmiddel.

- Tabletten kunnen direct in de trommel worden geplaatst als alternatief voor poeder.

- 3 Sluit de wasmiddellade langzaam.

- 4 Schakel de stroom in en selecteer **Trommelreiniging**.

- 5 Druk op de knop **Start/Pauze** om te starten.

- 6 Laat de deur open om de binnenkant van het apparaat volledig te drogen.

- Wanneer de binnenkant van het apparaat niet volledig is gedroogd, kan het een slechte geur of schimmel veroorzaken.

**⚠ WAARSCHUWING**

- Laat de deur open zodat de binnenzijde van het apparaat kan drogen maar zorg ervoor dat kinderen niet zonder toezicht in de buurt van het apparaat kunnen komen.

### Het watertoevoerfilter reinigen

Het watertoevoerfilter verzamelt kalk of andere afzetting die mogelijk in het water kan zetten en die aan het apparaat wordt gevoerd. Maak het toevoerfilter circa elk zes maanden schoon, of vaker in geval van zeer hard water of als het water kalkresten bevat.

- Schakel de watertoevoer kranen naar het apparaat uit als het apparaat

## 46 ONDERHOUD

gedurende een bepaalde periode (bijv. vakantie) moet worden achtergelaten, vooral als er geen vloerafvoer (geul) direct naast.

- Het pictogram  verschijnt op het bedieningspaneel wanneer er geen water in de wasmiddellade binnenstroomt.

- 1 Schakel de elektriciteit en de kraan uit en schroef dan de watertoevoerslang los.

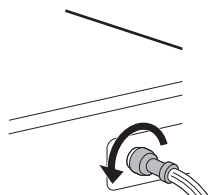

- 2 Verwijder het watertoevoerfilter met een kleine tang en reinig dan het filter met een medium tandenborstel.

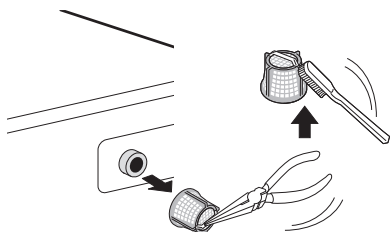

### Reiniging van het afvoerpompfilter en uitvoerten van een noodwaterafvoer

Het afvoerfilter verzamelt draden en kleine voorwerpen die per ongeluk in de kleding kunnen zijn achtergelaten. Zorg ervoor dat het filter elk zes maanden wordt schoongemaakt om een goede werking van uw apparaat te garanderen. Laat het water afkoelen voor u het afvoerpompfilter reinigt. Open de deur

in een noodsituatie of voer een noodwater evacuatie uit.

- 1 Verwijder de stekker uit het stopcontact.
- 2 Open de afdekkap en trek de afvoerslang eruit.

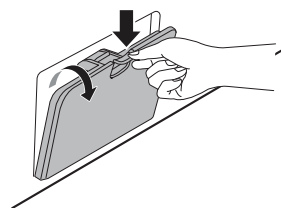

- 3 Verwijder eerst de afvoerplug uit de afvoerslang ① en laat daarna het water leeglopen. Draai vervolgens langzaam het afvoerpompfilter ② uit om het resterende water af te voeren en ga vervolgens verder om eventueel vuil of voorwerpen uit het filter te verwijderen.

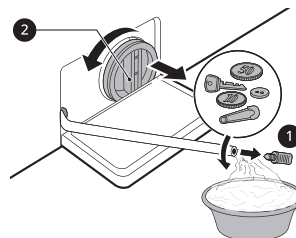

- 4 Plaats na het reinigen van het afvoerpompfilter het filter voorzichtig terug en draai de afvoerdop voorzichtig met de klok mee terug om te voorkomen dat er kruisingen en lekkage plaatsvinden. Plaats de plug terug in de afvoerslang en plaats de slang in zijn houder.

- 5 Sluit de afdekkap.

**⚠ LET OP**

- Wees voorzichtig bij het aftappen omdat het water warm kan zijn.
- Voer het Trommel reinigen-programma een keer per maand uit (of vaker indien nodig) om resten wasmiddel en ander vuil te verwijderen.

**De wasmiddellade reinigen**

Wasmiddel en wasverzachter kunnen zich opbouwen in de wasmiddellade. Vloeibare wasmiddelen kunnen onder de wasmiddellade blijven steken en niet volledig worden verdeeld. Verwijder de lade en inzetstukken en controleer eventuele opbouw van reinigingsmiddelen **een of twee keer per maand**.

- 1 Verwijder de wasmiddellade door de lade recht naar buiten te trekken tot ze stopt.
  - Trek dan voorzichtig de lade uit terwijl u hard op de ontkoppelingsknop drukt.

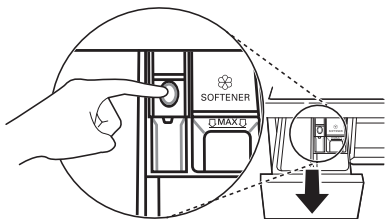

- 2 Verwijder al het opgehoopte wasmiddel en wasverzachter.
  - Spoel de lade en de onderdelen van de lade met warm water om al het opgehoopte wasmiddel en wasverzachter te verwijderen. Gebruik uitsluitend water om de wasmiddellade te reinigen. Droog

de lade en de onderdelen van de lade met een zachte doek of handdoek.

- 3 Gebruik een doek of een kleine niet-metalen borstel om de uitsparingen in de opening van de lade schoon te maken.
  - Verwijder al het residu uit de bovenste en onderste delen van de uitsparing.
- 4 Veeg vocht in de uitsparing met een zachte doek of handdoek weg.
- 5 Monteer de onderdelen van de lade opnieuw in de correcte vakken en voer de lade opnieuw in.

## 48 PROBLEEMOPLOSSING

# PROBLEEMOPLOSSING

De bediening van uw apparaat kan resulteren in fouten en defecten. De volgende tabellen bevatten mogelijke oorzaken en opmerkingen om een foutbericht of defect op te lossen. Het is aanbevolen de onderstaande tabellen zorgvuldig te lezen om tijd en geld te besparen wanneer u het LG Electronics servicecentrum belt.

## Voor u service belt

Uw apparaat is uitgerust met een automatisch foutcontrolesysteem om problemen op te sporen en in een vroeg stadium een diagnose te kunnen stellen. Als uw apparaat niet naar behoren of helemaal niet functioneert, controleer dan het volgende voordat u belt voor service:

### Foutmeldingen

Symptomen	Mogelijke oorzaken en oplossing
IE INLAATFOUT	<b>Watervoorziening is niet voldoende op die locatie. Water komt het apparaat niet of langzaam binnen.</b> <ul style="list-style-type: none"> <li>• Probeer een andere kraan in het huis.</li> </ul>
	<b>De waterkraan is niet volledig open. Water komt het apparaat niet of langzaam binnen.</b> <ul style="list-style-type: none"> <li>• Open de kraan volledig.</li> </ul>
	<b>Watertoevoerslang(en) zijn geknikt.</b> <ul style="list-style-type: none"> <li>• Trek de slang recht of installeer de waterinlaatslang opnieuw</li> </ul>
	<b>Het filter van de toevoerslang(en) is verstopt.</b> <ul style="list-style-type: none"> <li>• Controleer en reinig het inlaatventielfilter na het uitschakelen van de kranen en het verwijderen van de slang aansluitingen op de wasmachine.</li> </ul>
	<b>Wanneer er een waterlek is in de aqua stop-toevoerslang, brandt het indicatielampje rood.</b> <ul style="list-style-type: none"> <li>• Vervang deze door een nieuwe aqua stop-toevoerslang.</li> </ul>



Symptomen	Mogelijke oorzaken en oplossing
UE ONBALANS FOUT	<p><b>Het apparaat heeft een systeem dat de onbalans in het apparaat detecteert en corrigeert.</b></p> <ul style="list-style-type: none"> <li>De kleren kunnen aan het einde van de cyclus te nat zijn, herschik de lading om een goede draai mogelijk te maken. Sluit de deur en druk op de <b>Start/Pauze</b> knop. Het kan even duren voordat het apparaat begint te draaien. De deur moet op slot zijn voordat er een draai kan worden gemaakt.</li> </ul> <p><b>De lading is te klein. Dit systeem kan stoppen met centrifugeren of zelfs het centrifugeerprogramma helemaal onderbreken als er individuele zware kledingstukken (bijv. badmat, badjas, enz.) geladen zijn.</b></p> <ul style="list-style-type: none"> <li>Voeg 1 of 2 soortgelijke artikelen of kleinere artikelen toe om de lading in evenwicht te brengen. Sluit de deur en druk op de <b>Start/Pauze</b> knop. Het kan even duren voordat het apparaat begint te draaien. De deur moet op slot zijn voordat er een draai kan worden gemaakt.</li> </ul>
DE WATERUITLAAT FOUT	<p><b>Afvoerslang is geknikt of verstopt. Water in het apparaat kan niet weglopen of loopt langzaam weg.</b></p> <ul style="list-style-type: none"> <li>Reinig en strek de afvoerslang.</li> </ul> <p><b>De afvoer is verstopt.</b></p> <ul style="list-style-type: none"> <li>Controleer en reinig het afvoerfilter.</li> </ul>
DE DE 1 DE2 DE4 DEUR FOUT	<p><b>Deursensordefect.</b></p> <ul style="list-style-type: none"> <li>Bel het LG servicecentrum. Het telefoonnummer van uw lokale LG servicecentrum staat vermeld op het garantiebewijs.</li> </ul>
EE FOUTBEHEER	<p><b>Dit is een bedieningsfout.</b></p> <ul style="list-style-type: none"> <li>Trek de stekker uit het stopcontact en bel voor service.</li> </ul>
LE MOTOR VERGRENDELD FOUT	<p><b>Overbelasting in de motor.</b></p> <ul style="list-style-type: none"> <li>Laat het apparaat 30 minuten rusten tot de motor afgekoeld is en herstart het programma.</li> </ul>
FE OVERSTROMING FOUT	<p><b>Teveel water gevuld door een mogelijk defecte waterklep.</b></p> <ul style="list-style-type: none"> <li>Sluit de waterkraan. Trek de stekker uit. Bel voor service.</li> </ul>

## 50 PROBLEEMOPLOSSING

Symptomen	Mogelijke oorzaken en oplossing
PE DRUKSENSOR FOUT	<b>Waterniveausensordefect.</b> <ul style="list-style-type: none"> <li>• Sluit de waterkraan. Trek de stekker uit. Bel voor service.</li> </ul>
LS TRILLINGSENSOR FOUT	<b>Trillingsensor defecten.</b> <ul style="list-style-type: none"> <li>• Bel voor service.</li> </ul>
FF BEVROREN FOUT	<b>Is de toevoer-/afvoerslang of afvoerpomp bevroren?</b> <ul style="list-style-type: none"> <li>• Giet warm water in de trommel om de afvoerslang en de afvoerpomp de ontdooien. Dek de afvoerslang af met een warme, natte handdoek.</li> </ul>
RE WATERLEKKAGE	<b>Waterlekken.</b> <ul style="list-style-type: none"> <li>• Bel voor service.</li> </ul>
PF STROOMPANNE	<b>Het apparaat ondervond een stroomstoring.</b> <ul style="list-style-type: none"> <li>• Herstart het programma.</li> </ul>

## Geluiden die u kunt horen

Symptomen	Mogelijke oorzaken en oplossing
Ratelend en rammelend geluid	<b>Vreemde voorwerpen, zoals sleutels, munten of veiligheidsspelden, kunnen in de trommel geraakt zijn.</b> <ul style="list-style-type: none"> <li>• Stop het apparaat en controleer de trommel op vreemde voorwerpen. Als het geluid aanhoudt nadat het apparaat opnieuw gestart is, moet u service bellen.</li> </ul>
Bonkend geluid	<b>Zware kleren kunnen een bonkend geluid produceren. Dit is normaal.</b> <ul style="list-style-type: none"> <li>• Als het geluid blijft aanhouden, is het apparaat waarschijnlijk uit balans. Stop en verdeel de kleren opnieuw.</li> </ul>
	<b>De kleren kunnen uit balans zijn.</b> <ul style="list-style-type: none"> <li>• Pauzeer het programma en verdeel de kleren opnieuw nadat de deur ontgrendeld is.</li> </ul>

Symptomen	Mogelijke oorzaken en oplossing
<b>Vibrerend geluid</b>	<b>Het verpakkingsmateriaal is niet verwijderd.</b> <ul style="list-style-type: none"> <li>• Verwijder verpakkingsmateriaal.</li> </ul>
	<b>De kleding kan ongelijk verdeeld zijn in de trommel.</b> <ul style="list-style-type: none"> <li>• Pauzeer het programma en verdeel de kleren opnieuw nadat de deur ontgrendeld is.</li> </ul>
	<b>Niet alle nivelleringsvoeten staan stevig en gelijk op de vloer.</b> <ul style="list-style-type: none"> <li>• Raadpleeg de <b>Wasmachine waterpas zetten</b> instructies om de nivellering van het apparaat aan te passen.</li> </ul>
	<b>De vloer is niet hard genoeg.</b> <ul style="list-style-type: none"> <li>• Controleer of de vloer stevig is en niet doorbuigt. Raadpleeg de <b>Vereisten voor de installatieplaats</b> om de correcte locatie te selecteren.</li> </ul>

## Gebruik

Symptomen	Mogelijke oorzaken en oplossing
<b>Er is een waterlek.</b>	<b>Huisafvoerpijpen zijn verstopt.</b> <ul style="list-style-type: none"> <li>• Ontstop de afvalpijpen. Neem zo nodig contact op met de loodgieter.</li> </ul>
	<b>Lekkage wordt veroorzaakt door onjuiste installatie van de afvoerslang of verstopte afvoerslang.</b> <ul style="list-style-type: none"> <li>• Reinig en strek de afvoerslang. Controleer en reinig het afvoerfilter regelmatig.</li> </ul>
	<b>De afvoerpomppfilterkap is niet correct gemonteerd.</b> <ul style="list-style-type: none"> <li>• Monteer het afvoerpomppfilter opnieuw.</li> </ul>
<b>Het apparaat werkt niet.</b>	<b>Het bedieningspaneel is uitgeschakeld vanwege inactiviteit.</b> <ul style="list-style-type: none"> <li>• Dit is normaal. Druk op de <b>Vermogen</b> knop om het apparaat aan te zetten.</li> </ul>
	<b>De stekker van het apparaat is verwijderd uit het stopcontact.</b> <ul style="list-style-type: none"> <li>• Zorg ervoor dat het snoer goed is aangesloten op een werkend stopcontact.</li> </ul>

## 52 PROBLEEMOPLOSSING

Symptomen	Mogelijke oorzaken en oplossing
<b>Het apparaat werkt niet.</b>	<b>De watertoevoer is uitgeschakeld.</b> <ul style="list-style-type: none"> <li>• Schakel de waterkraan volledig in.</li> </ul>
	<b>De bedieningen zijn niet correct ingesteld.</b> <ul style="list-style-type: none"> <li>• Zorg ervoor dat het programma correct is ingesteld. Sluit de deur en druk op de <b>Start/Pauze</b> knop.</li> </ul>
	<b>De deur is open.</b> <ul style="list-style-type: none"> <li>• Sluit de deur en zorg ervoor dat er niets onder de deur vastzit waardoor het niet helemaal sluit.</li> </ul>
	<b>Stroomonderbreker/zekering is geactiveerd/gesprongen.</b> <ul style="list-style-type: none"> <li>• Controleer huisstroomonderbrekers/zekeringen. Vervang de zekeringen of reset de onderbreker. Het apparaat moet zich op een speciaal aftakcircuit bevinden. Het apparaat gaat verder met het programma waar het is gestopt zodra de stroom is hersteld.</li> </ul>
	<b>Het bedieningspaneel moet worden hersteld.</b> <ul style="list-style-type: none"> <li>• Druk op de <b>Vermogen</b> knop, selecteer dan opnieuw het gewenste programma en druk op de <b>Start/Pauze</b> knop.</li> </ul>
	<b>Start/Pauze was niet ingedrukt nadat een programma was ingesteld.</b> <ul style="list-style-type: none"> <li>• Druk op de <b>Vermogen</b> knop, selecteer dan opnieuw het gewenste programma en druk op de <b>Start/Pauze</b> knop. Het apparaat wordt uitgeschakeld als de <b>Start/Pauze</b> knop niet binnen een bepaalde tijd wordt ingedrukt.</li> </ul>
	<b>Extreem lage waterdruk.</b> <ul style="list-style-type: none"> <li>• Controleer een andere kraan in het huis om er zeker van te zijn dat de waterdruk in het huishouden voldoende is.</li> </ul>
	<b>Het apparaat verwarmt water of maakt stoom.</b> <ul style="list-style-type: none"> <li>• De trommel kan tijdelijk stoppen tijdens bepaalde programma's terwijl het water veilig wordt opgewarmd tot een ingestelde temperatuur.</li> </ul>
<b>De knoppen werken mogelijk niet correct.</b>	<b>De Kinderslot optie is geactiveerd.</b> <ul style="list-style-type: none"> <li>• Deactiveer de <b>Kinderslot</b> optie indien nodig.</li> </ul>

Symptomen	Mogelijke oorzaken en oplossing
<b>De deur gaat niet open</b>	<p><b>De deur kan niet worden geopend uit veiligheidsoverwegingen zodra het apparaat start.</b></p> <ul style="list-style-type: none"> <li>• Dit is normaal. U kunt veilig de deur openen nadat  uit gaat.</li> </ul>
<b>Het apparaat wordt niet correct gevuld.</b>	<p><b>Inlaatfilter is verstopt.</b></p> <ul style="list-style-type: none"> <li>• Zorg ervoor dat de inlaatfilters op de vulkleppen niet verstopt zijn.</li> </ul>
	<p><b>De inlaatslangen kunnen vervormd zijn.</b></p> <ul style="list-style-type: none"> <li>• Controleer of de inlaatslangen niet vervormd of verstopt zijn.</li> </ul>
	<p><b>Ontoereikende watertoevoer.</b></p> <ul style="list-style-type: none"> <li>• Zorg ervoor dat zowel warm- als koud water kranen helemaal open staan.</li> </ul>
	<p><b>Hete- en koude- toevoerslangen zijn omgekeerd.</b></p> <ul style="list-style-type: none"> <li>• Controleer de toevoerslangen.</li> </ul>
<b>Het apparaat voert geen water af.</b>	<p><b>Vervormde afvoerslang.</b></p> <ul style="list-style-type: none"> <li>• Zorg ervoor dat de afvoerslang niet vervormd is.</li> </ul>
	<p><b>Afvoer bevindt zich hoger dan 1,2 m boven de vloer.</b></p> <ul style="list-style-type: none"> <li>• Zorg ervoor dat de afvoerslang niet hoger is dan 1,2m boven de bodem van het apparaat.</li> </ul>
<b>Het wasmiddel wordt niet volledig of helemaal niet toegevoegd tijdens het wassen.</b>	<p><b>Er wordt te veel wasmiddel gebruikt.</b></p> <ul style="list-style-type: none"> <li>• Volg de aanwijzingen die zijn gegeven door de wasmiddelenfabrikant.</li> </ul>
	<p><b>Het afvoerpomppfilter kan geblokkeerd zijn.</b></p> <ul style="list-style-type: none"> <li>• Maak het afvoerfilter schoon.</li> </ul>
<b>Het programma duurt langer dan normaal.</b>	<p><b>De lading is te klein.</b></p> <ul style="list-style-type: none"> <li>• Voeg meer artikelen toe om het apparaat de mogelijkheid te bieden om de ladingen te balanceren.</li> </ul>
	<p><b>Zware artikelen worden gemengd met lichtere artikelen.</b></p> <ul style="list-style-type: none"> <li>• Probeer altijd kledingstukken te wassen van een gelijk gewicht om het apparaat de mogelijkheid te bieden het gewicht van de lading gelijkmatig te verdelen voor het centrifugeren.</li> </ul>

## 54 PROBLEEMOPLOSSING

Symptomen	Mogelijke oorzaken en oplossing
<b>Het programma duurt langer dan normaal.</b>	<b>De lading is uit balans.</b> <ul style="list-style-type: none"> <li>Verdeel het wasgoed handmatig als er kledingstukken verstrikt zijn.</li> </ul>
<b>Einde van de cyclus is vertraagd</b>	<b>Er is een onbalans vastgesteld of het zeepsop verwijderen programma is ingeschakeld.</b> <ul style="list-style-type: none"> <li>Dit is normaal. De overgebleven tijd die wordt weergegeven in het scherm is slechts een geschatte tijdsduur. Werkelijke tijd kan variëren.</li> </ul>

### Prestatie

Symptomen	Mogelijke oorzaken en oplossing
<b>Slechte verwijdering van vlekken</b>	<b>Eerder ingedroogde vlekken.</b> <ul style="list-style-type: none"> <li>Artikelen die eerder werden gewassen kunnen ingedroogde vlekken hebben. Het kan moeilijk zijn deze vlekken te verwijderen en u moet ze mogelijk met de hand wassen of vooraf behandelen om de vlekken te verwijderen.</li> </ul>
<b>Vlekken</b>	<b>Bleekmiddel of verzachter wordt te vroeg vrijgegeven.</b> <ul style="list-style-type: none"> <li>Het bakje met wasmiddel is te veel gevuld. Het geeft het bleekmiddel of de verzachter snel vrij. U moet het bleekmiddel of de verzachter altijd meten om overvulling te vermijden.</li> <li>Sluit langzaam de wasmiddellade.</li> </ul>
	<b>Bleekmiddel of wasverzachter werd direct toegevoegd aan de kleding in de trommel.</b> <ul style="list-style-type: none"> <li>Gebruik altijd de wasmiddellade om ervoor te zorgen dat bleekmiddel of wasverzachter op het juiste moment in het programma wordt afgeleverd.</li> </ul>
	<b>De kledingstukken werden niet correct gesorteerd.</b> <ul style="list-style-type: none"> <li>Was donkere kleuren altijd afzonderlijk van lichte kleuren en witte kleding om verkleuring te voorkomen.</li> <li>Was nooit erg vuil wasgoed met licht vuile artikelen.</li> </ul>

Symptomen	Mogelijke oorzaken en oplossing
<b>Kreuken</b>	<b>Het apparaat is niet onmiddellijk leegemaakt.</b> <ul style="list-style-type: none"> <li>• Verwijder altijd items uit het apparaat zodra het programma is voltooid.</li> </ul>
	<b>Het apparaat is overbelast.</b> <ul style="list-style-type: none"> <li>• Het apparaat kan volledig worden geladen maar de kleding mag niet worden samengedrukt in de trommel. De deur van het apparaat moet gemakkelijk sluiten.</li> </ul>
	<b>Warm en koud watertoevoerslangen zijn omgekeerd.</b> <ul style="list-style-type: none"> <li>• Warm water spoelen kan rimpels in kleding plaatsen. Controleer de verbindingen van de slang.</li> </ul>
	<b>Draaisnelheid kan te hoog zijn.</b> <ul style="list-style-type: none"> <li>• Stel de draaisnelheid in op het kledingtype.</li> </ul>

## Geur

Symptomen	Mogelijke oorzaken en oplossing
<b>Muffe of schimmelgeur in het apparaat.</b>	<b>De binnenzijde van de trommel is niet correct gereinigd.</b> <ul style="list-style-type: none"> <li>• Voer de <b>Trommelreiniging</b> functie regelmatig uit.</li> </ul>
	<b>De afvoerslang is niet correct gemonteerd, waardoor het water terug in de wasmachine kan lopen.</b> <ul style="list-style-type: none"> <li>• Bij het installeren van de afvoerslang moet u ervoor zorgen dat deze niet geknikt of geblokkeerd wordt.</li> </ul>
	<b>De wasmiddellade is niet regelmatig gereinigd.</b> <ul style="list-style-type: none"> <li>• Verwijder en reinig de wasmiddellade, in het bijzonder de boven- en onderzijde van de lade-opening.</li> </ul>
	<b>Er kunnen geuren ontstaan als de afvoerslang niet juist is gemonteerd, waardoor het water terug in het apparaat kan lopen.</b> <ul style="list-style-type: none"> <li>• Bij het installeren van de afvoerslang moet u ervoor zorgen dat deze niet geknikt of geblokkeerd wordt.</li> </ul>
	<b>Als de wasmiddellade niet regelmatig wordt gereinigd, kunnen er geuren ontstaan uit schimmels of vreemde stoffen.</b> <ul style="list-style-type: none"> <li>• Verwijder en reinig de wasmiddellade, in het bijzonder de boven- en onderzijde van de lade-opening.</li> </ul>

## 56 PROBLEEMOPLOSSING

### Wi-Fi

Symptomen	Mogelijke oorzaken en oplossing
<b>Uw huishoudtoestel en smartphone zijn niet verbonden met het WiFi-netwerk.</b>	<b>Het Wifi-wachtwoord waarmee u verbinding probeert te maken is onjuist.</b> <ul style="list-style-type: none"> <li>• Zoek het WiFi-netwerk waarmee uw smartphone verbonden is en verwijder het, registreer daarna uw toestel op <b>LG ThinQ</b>.</li> </ul>
	<b>Mobiele gegevens voor uw smartphone is ingeschakeld.</b> <ul style="list-style-type: none"> <li>• Schakel <b>Mobiele gegevens</b> uit op uw smartphone en registreer het toestel via het WiFi-netwerk.</li> </ul>
	<b>De naam van het draadloze netwerk (SSID) is foutief ingesteld.</b> <ul style="list-style-type: none"> <li>• De draadloze netwerknaam (SSID) moet een combinatie zijn van Engelse letters en nummers. (Gebruik geen speciale tekens.)</li> </ul>
	<b>De frequentie van de router is niet 2,4 GHz.</b> <ul style="list-style-type: none"> <li>• Enkel een frequentie van de router van 2,4 GHz wordt ondersteund. Stel de draadloze router in op 2,4 GHz en verbind het toestel met de draadloze router. Raadpleeg uw internetprovider of de fabrikant van de router om de frequentie van de router te controleren.</li> </ul>
	<b>De afstand tussen het toestel en de router is te groot.</b> <ul style="list-style-type: none"> <li>• Als de afstand tussen het toestel en de router te groot is kan het signaal zwak zijn en wordt de verbinding mogelijk onjuist geconfigureerd. Verplaats de router zodat deze zich dichterbij het toestel bevindt.</li> </ul>

### Klantenservice

Contact opnemen met de klantenservice van LG Electronics.

- Om geautoriseerd onderhoudspersoneel van LG Electronics, gaat u naar onze website op **www.lg.com** en volgt u de instructies aldaar.
- Het wordt afgeraden om zelf reparaties uit te voeren gezien u het toestel daarmee verder zou kunnen beschadigen en de garantie ongeldig raakt.
- Reserveonderdelen vermeld in verordening 2019/2023 zijn gedurende 10 jaar verkrijgbaar.



# Memo

# Memo

# Memo

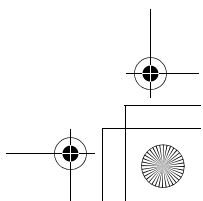
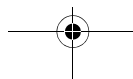
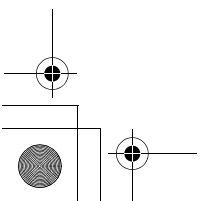
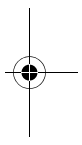
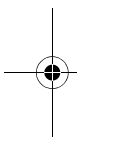
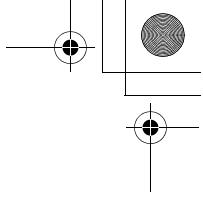
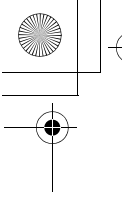



# MANUEL DU PROPRIÉTAIRE

# LAVE-LINGE

---



Avant de commencer l'installation, lire attentivement ces instructions. Cela simplifiera l'installation et assurera que le produit soit installé correctement et en toute sécurité. Conserver ces instructions à proximité du produit après installation pour référence ultérieure.

**FRANÇAIS**

GC3V508S1 F4WV709P1E

[www.lg.com](http://www.lg.com)

Copyright © 2020 LG Electronics Inc. Tous droits réservés

# TABLE DES MATIÈRES

Ce manuel peut contenir des images ou un contenu différent du modèle que vous avez acheté.

Ce manuel est sujet à révision par le fabricant.

## CONSIGNES DE SÉCURITÉ

LISEZ TOUTES LES INSTRUCTIONS AVANT UTILISATION .....	3
AVERTISSEMENT .....	3
PRENDRE SOIN DE L'ENVIRONNEMENT .....	8

## INSTALLATION

Pièces et spécifications.....	11
Exigences du lieu d'installation .....	13
Déballer les appareils .....	15
Mise à niveau de l'appareil.....	16
Raccordement du tuyau d'approvisionnement en eau.....	17
Installation du tuyau de vidange .....	19

## UTILISATION

Aperçu du fonctionnement.....	20
Panneau de commande .....	22
Préparer la charge de lavage .....	26
Ajouter de la lessive ou de l'adoucissant .....	27
Tableau des programmes.....	30
Options et fonctions complémentaires.....	37

## FONCTIONS SMART

Application LG ThinQ .....	41
Smart Diagnosis (Diagnostic intelligent).....	44

## MAINTENANCE

Nettoyage après chaque lavage .....	46
Nettoyer périodiquement l'appareil et effectuer une évacuation d'urgence de l'eau .....	47

## DÉPANNAGE

Avant d'appeler le service .....	50
----------------------------------	----

# CONSIGNES DE SÉCURITÉ

## LISEZ TOUTES LES INSTRUCTIONS AVANT UTILISATION

Les consignes de sécurité suivantes sont destinées à éviter les risques ou dommages imprévus issus d'une utilisation dangereuse ou incorrecte de l'appareil.

Les consignes sont séparées en 'AVERTISSEMENT' et 'ATTENTION' comme décrit ci-dessous.

### Messages de sécurité



Ce symbole s'affiche pour indiquer des problèmes et des utilisations qui peuvent présenter des risques. Lire attentivement la partie qui comporte ce symbole et suivre les instructions afin d'éviter tout risque.



#### **AVERTISSEMENT**

Cela indique que tout manquement à suivre les instructions peut entraîner des blessures graves ou la mort.



#### **ATTENTION**

Cela indique que tout manquement à suivre les instructions peut entraîner des blessures légères ou endommager l'appareil.

## AVERTISSEMENT



### **AVERTISSEMENT**

Pour réduire le risque d'explosion, d'incendie, de décès, de choc électrique, de blessure ou d'ébouillantage de personnes lors de l'utilisation de cet appareil, suivez les précautions de base, y compris les suivantes :

## 4 CONSIGNES DE SÉCURITÉ

### Sécurité technique

- Cet appareil peut être utilisé par des enfants âgés de 8 ans et plus et par des personnes ayant des capacités physiques, sensorielles ou mentales réduites ou bien manquant d'expérience et de connaissances, s'ils sont surveillés ou ont reçu des instructions relatives à l'utilisation de l'appareil d'une manière sûre et s'ils comprennent les dangers impliqués. Les enfants ne doivent pas jouer avec l'appareil. Le nettoyage et la maintenance par l'utilisateur ne doivent pas être exécutés par des enfants sans surveillance.
- Les enfants de moins de 3 ans doivent être tenus à l'écart, sauf s'ils sont surveillés en permanence.
- Si le cordon d'alimentation est endommagé, il doit être remplacé par le fabricant, ses agents de service ou des personnes qualifiées afin d'éviter tout danger.
- Les ouvertures de ventilation ne doivent pas être obstruées par un tapis.
- Cet appareil est destiné à être utilisé dans des applications de ménage seulement.
- Utiliser un tuyau ou des ensembles de tuyaux neufs fournis avec l'appareil. La réutilisation d'anciens tuyaux peut provoquer une fuite d'eau et des dommages matériels consécutifs.
- La pression d'eau doit être comprise entre 50 kPa et 800 kPa.

### Capacité maximale

La capacité maximale de certains cycles pour les vêtements secs à laver est de:

F4WV709P1E	GC3V508S1
9 kg	8 kg

La capacité maximale recommandée pour chaque programme de lavage peut varier. Pour obtenir de meilleurs résultats de lavage, consulter le **Tableau des programmes** dans le chapitre **FONCTIONNEMENT** pour plus de détails.



## Installation

- Ne jamais faire fonctionner cet appareil s'il est endommagé, défectueux, partiellement démonté ou a des pièces manquantes ou cassées, y compris si le cordon ou la fiche est endommagée.
- Cet appareil ne doit être transporté que par deux personnes ou plus tenant l'appareil en toute sécurité.
- Ne pas installer l'appareil dans un endroit humide et poussiéreux. Ne pas installer ou ranger l'appareil dans une zone en plein air, ou toute autre zone soumise à des conditions telles que la lumière du soleil, le vent ou la pluie ou à des températures inférieures à zéro.
- S'assurer que la fiche d'alimentation est complètement insérée dans la prise.
- Ne pas brancher l'appareil sur une multiprise, des cartes d'alimentation ou des rallonges.
- Ne pas modifier la fiche d'alimentation fournie avec l'appareil. Si elle ne correspond pas à la prise, faire installer une prise adéquate par un électricien qualifié.
- Cet appareil est équipé d'un cordon d'alimentation doté d'un conducteur de terre (broche de terre) et d'une fiche de terre. La fiche doit être branchée dans une prise appropriée, installée et mise à la terre conformément à tous les codes et règlements locaux.
- Une mauvaise connexion du conducteur de terre peut entraîner un risque de choc électrique. Vérifier avec un électricien ou un personnel de service qualifié si vous avez des doutes quant à savoir si l'appareil est correctement mis à la terre.
- Cet appareil ne doit pas être installé derrière une porte verrouillable, une porte coulissante ou une porte avec une charnière du côté opposé à celui de l'appareil, de sorte qu'une ouverture complète de la porte de l'appareil soit restreinte.

## Utilisation

- Ne pas appliquer d'objets pointus sur le panneau de commande afin de faire fonctionner l'appareil.
- Ne pas essayer de séparer les panneaux ou de démonter l'appareil.
- Ne pas réparer ou remplacer une partie de l'appareil. Toutes les réparations et l'entretien doivent être effectués par un personnel

## 6 CONSIGNES DE SÉCURITÉ

---

qualifié, sauf recommandation spécifique dans le manuel du propriétaire. Utiliser uniquement des pièces autorisées par l'usine.

- Ne pas trop pousser la porte lorsque la porte de l'appareil est ouverte.
- Ne pas mettre d'animaux vivants dans l'appareil, comme des animaux domestiques.
- Ne pas laver dans cette machine de tapis, nattes, chaussures ou couvertures pour animaux de compagnie, peluches ou articles autres que des vêtements ou des draps.
- Garder la zone sous et autour de l'appareil exempte de matériaux combustibles tels que des peluches, du papier, des chiffons, des produits chimiques, etc.
- Ne pas laisser l'appareil porte ouverte. Les enfants peuvent s'accrocher à la porte ou ramper à l'intérieur de l'appareil, causant des dommages ou des blessures.
- Ne pas mettre, laver ou sécher des articles qui ont été nettoyés, lavés, trempés ou tachés de substances combustibles ou explosives (comme des cires, décapants pour cire, de l'huile, de la peinture, de l'essence, des dégraissants, des solvants de nettoyage à sec, du kérosène, du pétrole, des dissolvants, de la térébenthine, de l'huile végétale, de l'huile de cuisine, de l'acétone, de l'alcool, etc.). Toute utilisation incorrecte peut provoquer un incendie ou une explosion.
- Ne pas utiliser ou stocker de substances inflammables ou combustibles (éther, benzène, alcool, produits chimiques, GPL, pulvérisateur combustible, essence, diluant, pétrole, insecticide, désodorisant, cosmétiques, etc.) à proximité de l'appareil.
- Ne jamais toucher l'appareil pendant qu'il fonctionne. Attendre que le tambour soit complètement arrêté.
- Ne pas toucher la porte au cours d'un programme haute température.
- En cas de fuite d'eau de l'appareil ou d'inondation, débrancher le cordon d'alimentation et contacter le centre d'informations client LG Electronics.
- Fermer les robinets d'eau pour réduire la pression sur les tuyaux et les valves et minimiser les fuites si une cassure ou une rupture surviennent. Vérifier l'état des tuyaux de remplissage; ils doivent être remplacés après 5 ans.

- En cas de fuite de gaz (isobutane, propane, gaz naturel, etc.) au domicile, ne pas toucher l'appareil ni la fiche d'alimentation et ventiler immédiatement la zone.
- Si le tuyau de vidange ou d'arrivée est gelé en hiver, n'utiliser qu'après dégel.
- Conserver toutes les lessives, les assouplissants et les agents de blanchiment hors de la portée des enfants.
- Ne pas toucher la fiche d'alimentation ou les commandes de l'appareil avec des mains mouillées.
- Ne pas plier excessivement le câble d'alimentation ou placer un objet lourd sur celui-ci.
- Éviter de toucher l'eau qui a été vidangée de l'appareil pendant le lavage.
- Assurez-vous que le drainage fonctionne correctement. Si l'eau n'est pas correctement évacuée, votre sol peut être inondé.
- Lorsque la température de l'air est élevée et la température de l'eau est faible, la condensation peut se produire et mouiller par conséquent le sol.
- Essuyer la saleté ou la poussière sur les contacts de la prise d'alimentation.

## Maintenance

- Débrancher l'appareil de l'alimentation électrique avant de nettoyer l'appareil. Le réglage des commandes en position d'arrêt ou de veille ne déconnecte pas cet appareil de l'alimentation électrique.
- Brancher correctement le cordon d'alimentation dans la prise de courant après avoir enlevé complètement toute humidité et poussière.
- Ne pas vaporiser d'eau à l'intérieur ou à l'extérieur de l'appareil pour le nettoyer.
- Ne jamais débrancher l'appareil en tirant sur le câble d'alimentation. Toujours saisir fermement la prise électrique et la tirer tout droit pour la sortir de la prise de courant.
- Le démontage, la réparation ou la modification de l'appareil ne doit être effectuée que par un personnel de service qualifié du centre de service LG Electronics. Si vous déplacez et installez l'appareil dans un

## 8 CONSIGNES DE SÉCURITÉ

---

endroit différent, veuillez contacter un centre d'information client LG Electronics.

### Élimination

- Avant de mettre au rebut un appareil usagé, le débrancher. Couper le câble directement derrière l'appareil pour éviter toute mauvaise utilisation.
- Éliminer tous les matériaux d'emballage (comme les sacs en plastique et le polystyrène) loin des enfants. Les matériaux d'emballage peuvent provoquer une suffocation.
- Enlever la porte avant que cet appareil ne soit retiré du service ou éliminer afin d'éviter le danger que des enfants ou de petits animaux soient piégés à l'intérieur.

## PRENDRE SOIN DE L'ENVIRONNEMENT

### Conseils environnementaux et économiques

#### Consommation d'énergie et d'eau

- La consommation d'eau et d'énergie peut être affectée par le poids de la charge. Pour tirer le meilleur parti de votre appareil, chargez la quantité maximale de vêtements secs pour un programme particulier.
- Les programmes les plus efficaces en termes de consommation d'énergie sont généralement ceux qui sont exécutés à basses températures et pendant une durée plus longue.
- Le bruit et le taux d'humidité résiduelle sont influencés par la vitesse d'essorage : plus la vitesse d'essorage est élevée dans la phase d'essorage, plus le niveau de bruit est fort et le taux d'humidité résiduelle est plus faible.
- Le chargement du linge de manière uniforme jusqu'à la capacité indiquée par le fabricant pour les programmes respectifs contribuera à l'économie d'énergie et d'eau.
- Pour laver de petites quantités de vêtements, le système automatique de reconnaissance de la charge permettra de réduire la quantité d'eau et la consommation d'énergie.

- Utilisez le programme Vitesse pour les petites charges et les vêtements légèrement sales.
- Les détergents pour la lessive à l'eau froide peuvent être aussi efficaces à basses températures (environ 20 °C). L'utilisation du réglage 20 °C utilisera moins d'énergie que le réglage 30 °C ou des températures élevées.

### Détergent

- Le détergent devra être sélectionné en fonction du type, de la couleur, du degré de saleté du tissu et de la température de lavage. Et il doit être utilisé conformément aux instructions du fabricant de la lessive. Utilisez uniquement des lessives adaptées aux lave-linges à tambour (à chargement frontal).
- Utilisez moins de détergent sur les petites charges.
  - Charge partielle : 1/2 de la quantité normale.
  - Charge minimale: 1/3 charge.

### Sélection des options et fonctions complémentaires

- Sélectionner la température d'eau appropriée au type de charge à laver. Suivre les étiquettes de soins des tissus des vêtements pour de meilleurs résultats.
- L'option de pré-lavage est recommandée lors du lavage du linge très sale.

## 10 CONSIGNES DE SÉCURITÉ

---

### Recyclage de votre ancien appareil



- Ce symbole de poubelle barrée d'une croix indique que votre équipement électrique et électronique (EEE) ne doit pas être jeté avec les ordures ménagères. Il doit faire l'objet d'un tri et d'une collecte sélective séparée.
- Les équipements électriques que vous jetez peuvent contenir des substances dangereuses. Il est donc important de les jeter de façon appropriée afin d'éviter des impacts négatifs sur l'environnement et la santé humaine. L'équipement que vous jetez peut également contenir des pièces réutilisables pour la réparation d'autres produits ainsi que des matériaux précieux pouvant être recyclés pour préserver les ressources de la planète.
- Vous pouvez rapporter votre appareil au commerçant qui vous l'a vendu ou contacter votre collectivité locale pour connaître les points de collecte de votre EEE. Vous trouverez également des informations à jour concernant votre pays en allant sur [www.quefairedemesdechets.fr](http://www.quefairedemesdechets.fr)

# INSTALLATION

## Pièces et spécifications

FRANÇAIS

### REMARQUE

- L'aspect et les caractéristiques peuvent être modifiés sans préavis pour améliorer la qualité de l'appareil.

### Vue avant

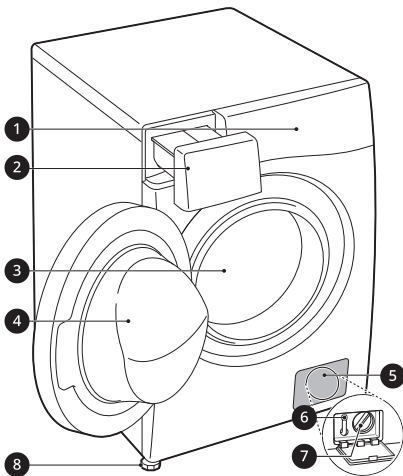

- 1 Panneau de commande
- 2 Bac distributeur de lessive
- 3 Tambour
- 4 Porte
- 5 Trappe
- 6 Bouchon de vidange
- 7 Filtre de pompe de vidange
- 8 Pieds réglables

### Vue arrière

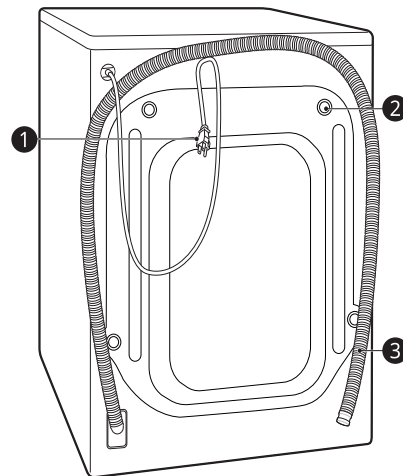

- 1 Fiche d'alimentation
- 2 Boulon de transport
- 3 Tuyau de Vidange

## 12 INSTALLATION

### Accessoires

\*1 Les accessoires inclus peuvent largement varier en fonction du modèle que vous avez acheté.

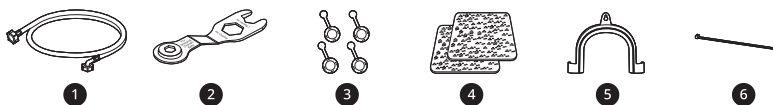

❶	Tuyau d'approvisionnement en eau	❷	Clé	❸	Capuchons pour couvrir les trous des boulons de transport	❹	Patins antidérapants*1	❺	Support coudé pour fixer le tuyau de vidange	❻	Lien d'attache*1
---	----------------------------------	---	-----	---	---	---	------------------------	---	--	---	------------------

### Caractéristiques

Modèle	F4WV709P1E GC3V508S1
Alimentation électrique	220 - 240 V~, 50 Hz
Poids de l'appareil	70 kg

### Dimensions (mm)

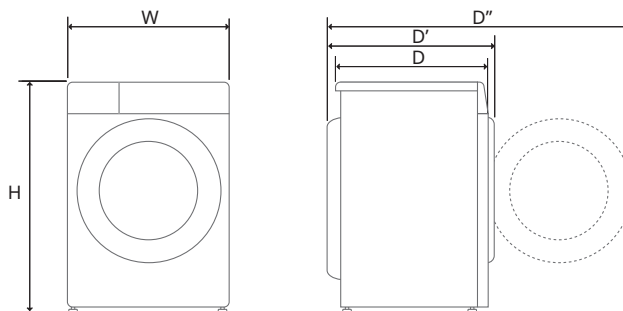

W	600	D	565	D''	1100
H	850	D'	620		



## Exigences du lieu d'installation

Avant d'installer l'appareil, vérifier les informations suivantes pour vous assurer que l'appareil soit installé au bon endroit.

### Emplacement d'installation

- Cet appareil doit être installé sur un sol ferme afin de réduire les vibrations pendant le cycle d'essorage. Les revêtements de sol en béton sont les meilleurs, car ils sont beaucoup moins sujets aux vibrations pendant le cycle d'essorage que les planchers en bois ou qu'une surface recouverte de moquette.
- S'il est impossible d'éviter le positionnement de l'appareil à côté d'une cuisinière à gaz ou d'un poêle à charbon, une isolation (850 x 600 mm) recouverte d'une feuille d'aluminium sur le côté faisant face à la cuisinière ou au poêle doit être insérée entre les deux appareils.
- Veuillez vous assurer que lorsque l'appareil est installé, il soit facilement accessible à un technicien en cas de panne.
- Lors de l'installation de l'appareil, régler les quatre pieds à l'aide de la clé à boulon de transport fournie afin de s'assurer que l'appareil soit stable.

### Installation au sol

Pour assurer un dégagement suffisant pour les tuyaux d'arrivée d'eau, le tuyau de vidange et le débit d'air, laisser des dégagements minima d'au moins 20 mm sur les côtés et 100 mm derrière l'appareil. S'assurer de prendre en compte les moulures du mur, de la porte

ou du plancher susceptibles d'augmenter les dégagements requis.

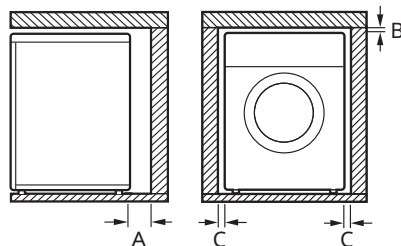

<b>A</b>	100 mm
<b>B</b>	5 mm
<b>C</b>	20 mm

### ⚠ AVERTISSEMENT

- Cet appareil doit être utilisé uniquement à des fins domestiques et ne doit pas être utilisé dans des applications mobiles.

### REMARQUE

- Ne jamais essayer de niveler un sol inégal en mettant des morceaux de bois, de carton ou des matériaux similaires sous l'appareil.

### Planchers en bois (planchers suspendus)

Lors de l'installation de l'appareil sur des planchers en bois, utilisez des coupelles en caoutchouc afin de réduire les vibrations excessives et le déséquilibre. Les planchers en bois ou suspendus peuvent contribuer à des vibrations et

## 14 INSTALLATION

un déséquilibre excessifs, des erreurs et des dysfonctionnements.

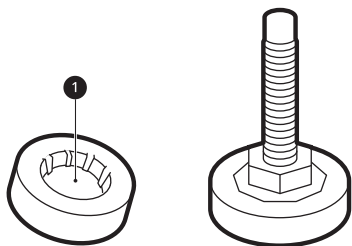

- Pour éviter les vibrations, nous vous recommandons de mettre des coupelles de caoutchouc ❶ d'au moins 15 mm d'épaisseur sous chaque pied de l'appareil, fixées à au moins deux poutres de plancher avec des vis.
- Si possible, installer l'appareil dans l'un des angles de la pièce, où le sol est plus stable.
- Monter les coupelles en caoutchouc pour réduire les vibrations.

### ⚠ ATTENTION

- Si l'appareil est installé sur un sol instable (par ex. sol en bois), la garantie ne couvre pas les dommages et les coûts engendrés par l'installation sur le sol instable.

### REMARQUE

- Vous pouvez acheter des coupelles en caoutchouc (pièce n° **4620ER4002B**) auprès du centre de service LG.

### Ventilation

- S'assurer que la circulation d'air autour de l'appareil ne soit pas entravée par des tapis, carpettes, etc.

### Température ambiante

- Ne pas installer l'appareil dans des pièces qui puissent atteindre une température négative. Des tuyaux gelés peuvent éclater sous la pression. La fiabilité de l'unité de commande électronique peut être altérée à des températures inférieures au point de congélation.
- Si l'appareil est livré en hiver et que la température est négative, placer l'appareil à température ambiante pendant quelques heures avant de le mettre en service.

### Raccordement électrique

- Ne pas utiliser de rallonge ni de double adaptateur.
- Toujours débrancher l'appareil et couper l'alimentation en eau après utilisation.
- Raccorder l'appareil à une prise de terre conformément à la réglementation sur le câblage électrique en vigueur.
- L'appareil doit être positionné de sorte que la prise soit facilement accessible.
- La prise de courant doit être à moins de 1 mètre de l'un des deux côtés de l'appareil.

### ⚠ AVERTISSEMENT

- Les réparations sur l'appareil ne doivent être effectuées que par un personnel qualifié. Les réparations effectuées par des personnes inexpérimentées peuvent provoquer des blessures ou de graves dysfonctionnements. Contacter votre réparateur LG agréé local.
- La fiche doit être branchée dans une prise appropriée, installée et mise à la

terre conformément à tous les codes et règlements locaux.

## Déballer les appareils

### Soulever l'appareil de sa base en mousse

\* Cette fonctionnalité peut varier en fonction du modèle acheté.

Après avoir retiré le matériau en carton et d'expédition, soulever l'appareil de sa base en mousse.

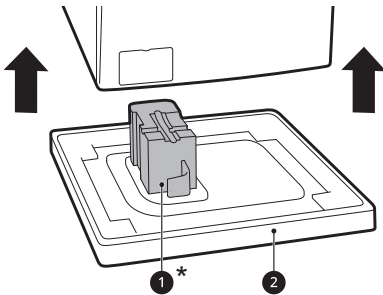

- S'assurer que le support de cuve **1\*** se détache avec la base et ne soit pas collé au fond de l'appareil.
- Si vous devez poser l'appareil pour retirer la base en carton **2**, toujours protéger le côté de l'appareil et le poser délicatement sur le côté. Ne pas mettre l'appareil sur l'avant ou l'arrière.

### Retrait des assemblages de boulons de transport

Pour empêcher l'appareil de subir de fortes vibrations et de se briser, retirer les boulons de transport et les fixations.

- 1 Commencer par les deux boulons de transport du bas **1** et utiliser la clé

(incluse) pour desserrer complètement les boulons de transport en les tournant dans le sens inverse des aiguilles d'une montre.

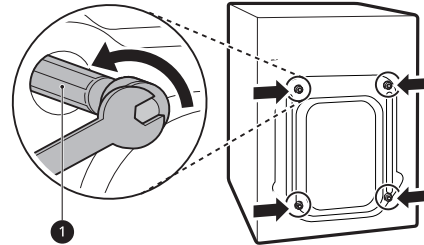

- 2 Retirer les assemblages de boulons en les agitant légèrement en les tirant.

- 3 Remettre les capuchons de trous.

- Installer les capuchons de trous **2** inclus dans l'ensemble d'accessoires ou fixés à l'arrière.

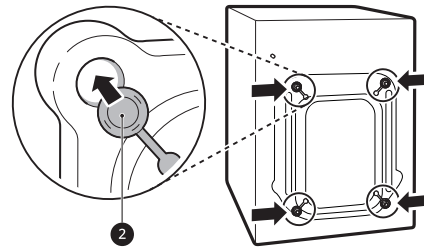

### REMARQUE

- Conserver les boulons de transport et les fixations pour une utilisation ultérieure.
- Afin d'éviter les bris, transporter cet appareil comme suit :
  - Les boulons de transport sont réinstallés.
  - Le cordon d'alimentation est fixé à l'arrière de l'appareil.

## 16 INSTALLATION

# Mise à niveau de l'appareil

## Vérifier le niveau

Lorsque vous abaissez les bords de la plaque supérieure en diagonale, l'appareil ne doit pas du tout bouger vers le haut et vers le bas (vérifier les deux sens).

- Si l'appareil bascule lorsqu'on pousse la plaque supérieure de l'appareil en diagonale, ajuster de nouveau les pieds.
- Vérifier si l'appareil est parfaitement de niveau après l'installation.

## REMARQUE

- Les sols en bois ou autres types de sol suspendus peuvent contribuer à l'excès de vibrations et au déséquilibre. Il peut être nécessaire d'envisager de renforcer ou de consolider les sols en bois pour arrêter ou réduire les bruits et vibrations excessifs.

## Réglage et mise à niveau des pieds

Lors de l'installation de l'appareil, celui-ci doit être aligné et parfaitement de niveau. Si l'appareil n'est pas aligné ni de niveau, il risque d'être endommagé ou de ne pas fonctionner correctement.

- 1 Tourner les pieds de mise à niveau comme requis si le sol est inégal.
  - N'insérez pas de morceaux de bois, etc., sous les pieds.

- Assurez-vous que les quatre pieds soient stables et reposent sur le sol.

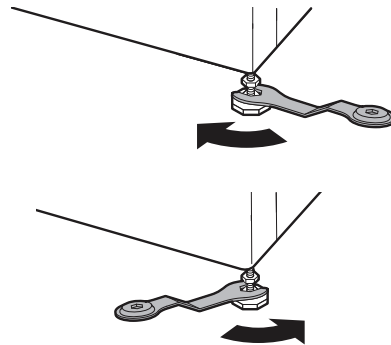

## REMARQUE

- Ne pas installer le lave-linge sur une plinthe, un socle ou une surface surélevée, sauf si elle est fabriquée par LG Electronics et destinée à une utilisation avec ce modèle.

- 2 Vérifiez si l'appareil est parfaitement de niveau à l'aide d'un niveau à bulle **1**.

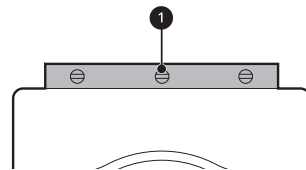

- 3 Fixer les pieds de mise à niveau avec les écrous de blocage **2** en les tournant dans le sens contraire des aiguilles d'une montre contre le fond de l'appareil.

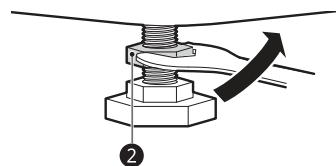

- 4** Vérifiez que tous les écrous de blocage situés au bas de l'appareil sont correctement fixés.

### REMARQUE

- Un placement et une mise à niveau appropriés de l'appareil assureront un fonctionnement long, régulier et fiable.
- L'appareil doit être 100 % horizontal et tenir fermement en position sur un sol dur et plat.
- Il ne doit pas osciller dans les angles sous la charge.
- Ne pas laisser les pieds de l'appareil se mouiller. Tout manquement à le faire peut provoquer des vibrations ou du bruit.

- 2** Régler le niveau après avoir placé l'appareil dans la zone d'installation.

- 3** Placer le côté adhésif ① des patins antidérapants sur le sol.
- L'installation des patins antidérapants sous les pieds avant est la plus efficace. S'il est difficile de poser les patins sous les pieds avant de l'appareil, posez-les sous les pieds arrière.

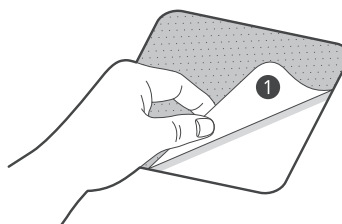

### Utilisation de patins antidérapants

Cette fonctionnalité peut varier en fonction du modèle acheté.

Si vous installez l'appareil sur une surface glissante, il peut se déplacer en raison des vibrations excessives. Une mauvaise mise à niveau peut provoquer un dysfonctionnement avec du bruit et des vibrations. Si cela se produit, installer des patins antidérapants sous les pieds de mise à niveau et régler le niveau.

- 1** Nettoyer le sol pour coller les patins antidérapants.
- Utiliser un chiffon sec pour enlever et nettoyer tous corps étrangers et l'humidité. S'il reste de l'humidité, les patins antidérapants peuvent glisser.

- 4** Placez l'appareil sur les patins antidérapants.

- Ne pas fixer le côté adhésif ① des patins antidérapants aux pieds de l'appareil.

### REMARQUE

- Des patins antidérapants supplémentaires sont disponibles auprès du centre de service LG Electronics.

## Raccordement du tuyau d'alimentation en eau

### Note pour le raccordement

- La pression de l'eau doit être comprise entre **50 kPa** et **800 kPa** (0.5–8.0 kgf/cm<sup>2</sup>). Si la pression de l'eau est

## 18 INSTALLATION

supérieure à **800 kPa** un dispositif de décompression doit être installé.

- Vérifier régulièrement l'état du tuyau d'arrivée d'eau et le remplacer si nécessaire.

### REMARQUE

- Ne pas serrer excessivement le tuyau d'arrivée d'eau et ne pas utiliser de dispositifs mécaniques pour serrer les vannes d'entrée.
- Aucune autre protection antirefoulement n'est nécessaire pour le raccordement à l'entrée d'eau.

### Contrôler le joint en caoutchouc

Deux joints en caoutchouc ❶ sont fournis avec le tuyau d'arrivée d'eau. Ils sont utilisés pour empêcher les fuites d'eau. Le raccordement aux robinets est suffisamment serré.

- Ne pas utiliser d'appareils mécaniques tels qu'une pince multiprise pour serrer le tuyau d'arrivée d'eau. S'assurer que l'extrémité recourbée du tuyau d'arrivée d'eau soit raccordée à l'appareil.

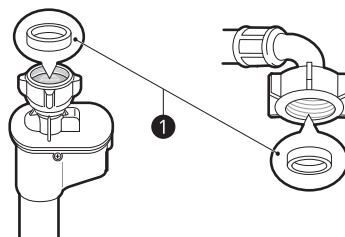
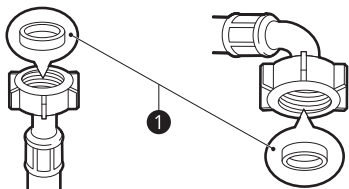

### Raccordement du tuyau au robinet d'eau

#### Raccordement d'un tuyau de type vissé à un robinet avec filetage

Visser le raccord du tuyau d'alimentation sur le robinet d'arrivée d'eau. Serrer à la main uniquement à l'aide d'un chiffon doux. Ne pas serrer excessivement le tuyau d'alimentation avec un appareil mécanique.

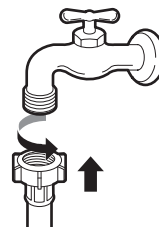

### REMARQUE

- Après avoir raccordé le tuyau d'arrivée d'eau au robinet d'eau, ouvrir le robinet d'eau pour éliminer les substances étrangères (terre, sable, sciure, etc.) des conduites d'eau. Laisser couler l'eau dans un seau et vérifier la température de l'eau.

## Raccorder le tuyau à l'appareil

Visser le tuyau d'approvisionnement en eau à la vanne d'arrivée d'eau à l'arrière de l'appareil.

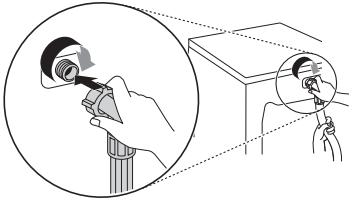

- Ne pas raccorder le tuyau à l'alimentation en eau chaude pour les modèles avec une entrée d'eau. Le raccorder à l'alimentation en eau froide uniquement.

### REMARQUE

- Après avoir terminé le raccordement, en cas de fuites d'eau du tuyau, répéter les mêmes étapes. Utiliser le type de robinet le plus classique pour l'alimentation en eau. Au cas où le robinet soit carré ou trop grand, retirer la plaque de guidage avant d'insérer le robinet dans l'adaptateur.
- S'assurer que le tuyau ne soit pas plié ou pincé.

contre les dommages dus à des fuites d'eau.

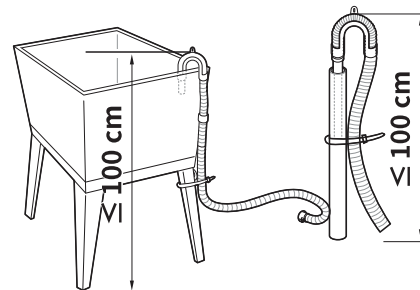
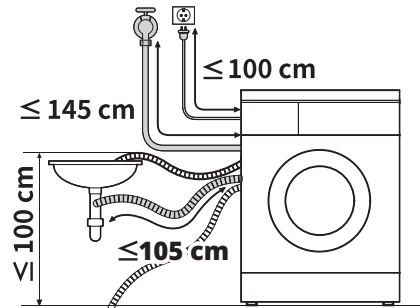

- Si le tuyau de vidange est trop long, ne pas le faire entrer de force dans l'appareil. Cela entraînerait un bruit anormal.
- Lors de l'installation du tuyau de vidange à un évier, l'attacher avec une ficelle.

## Installation du tuyau de vidange

### Installation du tuyau de vidange avec le support coudé

Le tuyau de vidange ne doit pas être placé à plus de **100 cm** au-dessus du sol. Il se peut que l'eau de l'appareil ne se vidange pas ou se vidange lentement.

- Une bonne fixation du tuyau de vidange permettra de protéger le sol

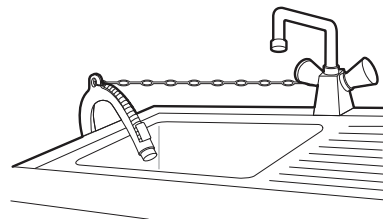

# UTILISATION

## Aperçu du fonctionnement

### Utilisation de l'appareil

Avant le premier lavage, sélectionner le programme de lavage **Katoen (Coton)** et ajouter une moitié de la lessive. Démarrer l'appareil sans vêtements. Cela éliminera les éventuels résidus et l'eau du tambour qui pourraient avoir été laissés pendant la fabrication.

- 1 Trier les vêtements par type de textile, niveau de salissure, couleur et capacité de charge au besoin.
- 2 Ouvrir la porte et charger les articles dans l'appareil.

### ⚠ ATTENTION

- Avant de fermer la porte, s'assurer que tous les vêtements et articles soient à l'intérieur de la cuve et ne surplombent pas le joint en caoutchouc de la porte où ils pourraient se coincer lorsque la porte est fermée. Tout manquement à le

faire endommagera le joint de la porte et les vêtements.

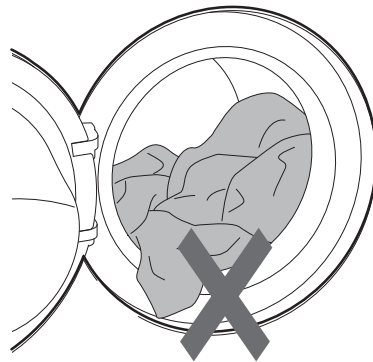

- 3 Fermer la porte.

### ⚠ ATTENTION

- Retirer les articles du joint souple de la porte pour empêcher des dommages aux vêtements et au joint de la porte.

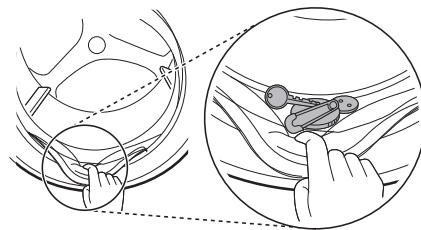

- 4 Ajouter des produits de nettoyage ou de la lessive et un assouplissant.
  - Ajouter la quantité appropriée de lessive dans le distributeur de lessive. Si nécessaire, ajouter de l'eau de Javel ou un assouplissant



dans les zones appropriées du distributeur.

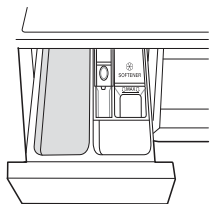

- 5 Appuyez sur le bouton **Marche/Arrêt** pour mettre l'appareil sous tension.



- 6 Choisir le cycle souhaité.

- Appuyer sur le bouton cycle à plusieurs reprises ou tourner le bouton sélecteur de cycle jusqu'à ce que le programme désiré soit sélectionné.
- Sélectionner maintenant une température de lavage et une vitesse d'essorage. Prendre garde à l'étiquetage d'entretien du tissu de vos vêtements.

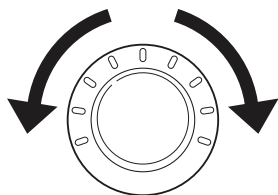

- 7 Démarrer le cycle.

- Appuyez sur le bouton **Départ/Pause** pour commencer le cycle. L'appareil s'active brièvement sans eau pour mesurer le poids de la charge. Si le bouton **Départ/Pause** n'est pas appuyé dans un certain

délai, l'appareil s'éteint et tous les réglages sont perdus.

- 8 Fin de cycle.

- Lorsque le cycle est terminé, une mélodie retentit. Retirer immédiatement vos vêtements de l'appareil pour réduire le froissement.

## 22 UTILISATION

# Panneau de commande

Le panneau de commande réel peut différer d'un modèle à l'autre.

## Caractéristiques de panneau de commande

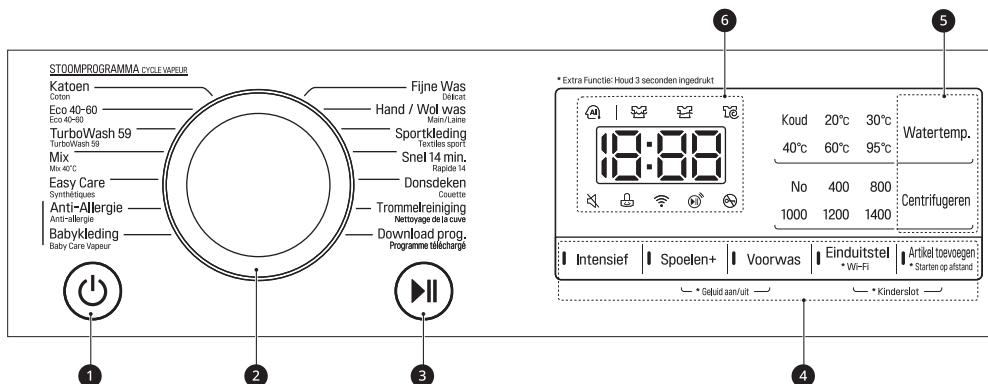







Description	
<b>1</b>	<b>Bouton Marche/Arrêt</b> <ul style="list-style-type: none"> <li>Appuyer sur ce bouton pour mettre le lave-linge sous tension.</li> </ul>
<b>2</b>	<b>Bouton Programme</b> <ul style="list-style-type: none"> <li>Les programmes sont disponibles selon le type de vêtement.</li> <li>Le voyant s'allume pour indiquer le programme sélectionné.</li> </ul>
<b>3</b>	<b>Départ/Pause Bouton</b> <ul style="list-style-type: none"> <li>Ce bouton est utilisé pour démarrer le cycle de lavage ou mettre en pause le cycle de lavage.</li> <li>Si un arrêt temporaire du cycle de lavage est nécessaire, appuyer sur ce bouton.</li> </ul>

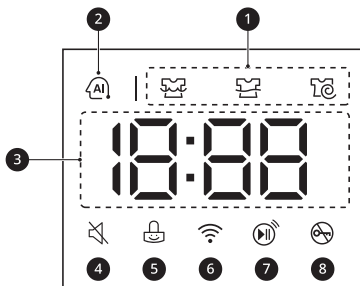

	Description
4	<p><b>Options et fonctions complémentaires</b></p> <ul style="list-style-type: none"> <li>• Pour utiliser les fonctions complémentaires, pressez et maintenez le bouton correspondant pendant 3 secondes. Le symbole correspondant s'allume sur l'écran.</li> <li>• Cela vous permet de sélectionner un programme supplémentaire et s'allume lorsqu'il est sélectionné.</li> </ul> <p><b>Starten op afstand (Démarrage à distance)</b></p> <p>Avec l'application <b>LG ThinQ</b>, vous pouvez utiliser un smartphone pour contrôler votre appareil à distance.</p> <ul style="list-style-type: none"> <li>• Pour utiliser cette fonction, se référer à <b>SMART FUNCTIONS</b>.</li> </ul> <p><b>Wi-Fi</b></p> <p>Appuyer et maintenir le bouton <b>Einduitstel (Fin différée)</b> enfoncé pendant 3 secondes pour commencer la connexion de l'appareil à l'application <b>LG ThinQ</b>.</p>
5	<p><b>Personnalisation des boutons du programme de lavage</b></p> <p>Utilisez ces boutons pour régler la température de l'eau ou les paramètres de la vitesse d'essorage du programme sélectionné.</p> <ul style="list-style-type: none"> <li>• Les paramètres actuels s'affichent à l'écran.</li> <li>• Appuyez sur le bouton de cette option pour sélectionner d'autres paramètres.</li> </ul>
6	<p><b>Affichage</b></p> <ul style="list-style-type: none"> <li>• L'écran affiche les réglages, le temps restant estimé, les options et les messages de statut. Lorsque l'appareil est mis sous tension, les réglages par défaut s'allument à l'écran.</li> <li>• Pendant que le poids de la charge est détecté automatiquement, l'affichage du panneau de commande clignote.</li> </ul>

## 24 UTILISATION

### Affichage de l'heure et du statut



	Description
1	<p><b>Indicateurs de statut du programme</b></p> <ul style="list-style-type: none"> <li>Lorsqu'un programme de lavage est en cours, la LED de la phase active clignote et les LED des phases restantes sont fixes. Une fois la phase terminée, la LED s'éteint. Si un cycle est mis en pause, la LED de l'étape active cesse de clignoter.</li> </ul>
2	<p><b>AI DD</b></p> <ul style="list-style-type: none"> <li><b>AI DD</b>  propose des actions appropriées de rotation du tambour à la fin de l'appel de charge.</li> <li> est activé lorsque les programmes <b>Katoen (Coton)</b>, <b>Mix (Mix 40°C)</b>, et <b>Easy Care</b> sont sélectionnés et utilisés.</li> </ul>
3	<p><b>Temps restant estimé</b></p> <ul style="list-style-type: none"> <li>Lorsqu'un programme de lavage est sélectionné, l'heure par défaut du programme sélectionné est affichée. Cette durée change lorsque des options sont sélectionnées.</li> <li>Si l'écran affiche ---, la durée sera affichée une fois que le capteur de charge aura détecté le poids de la charge. C'est normal.</li> <li>La durée affichée n'est qu'une estimation. Elle est basée sur des conditions de fonctionnement normales. Plusieurs facteurs externes (poids de la charge, température ambiante, température de l'eau entrante, etc.) peuvent affecter la durée réelle.</li> </ul>
4	<p> s'allume lorsque le bip sonore est désactivé.</p>
5	<p> s'allume lorsque le panneau de commande est verrouillé, excepté le bouton <b>Marche/Arrêt</b>.</p>
6	<p> s'allume lorsque l'appareil est connecté au réseau Wi-Fi du domicile.</p>

	Description
7	 s'allume lorsque la fonction de commande à distance est activée.
8	 s'allume lorsque le programme démarre et que la porte est verrouillée.

## 26 UTILISATION

### Préparer la charge de lavage

Trier la charge de lavage pour obtenir les meilleurs résultats de lavage, puis préparer les vêtements conformément aux symboles figurant sur leurs étiquettes d'entretien.





#### Tri des vêtements

- Pour de meilleurs résultats de lavage, trier vos vêtements en fonction de l'étiquette d'entretien indiquant le type de tissu et la température de lavage. Ajuster la vitesse d'essorage ou l'intensité d'essorage en fonction du type de tissu.
- Degré de salissure (très sale, normal, légèrement sale) : séparer les vêtements en fonction du degré de salissure. Si possible, ne pas laver les articles très sales avec ceux qui sont légèrement sales.
- Couleur (blanc, clair, foncé) : Laver les vêtements foncés ou teints séparément du blanc ou des couleurs claires. Le mélange de vêtements teints avec des vêtements clairs peut entraîner un transfert de la teinture ou une décoloration des vêtements plus clairs.
- Peluches (producteurs, collecteurs de peluches) : laver séparément les tissus produisant des peluches à partir des tissus collecteurs de peluches. Les producteurs de peluches peuvent provoquer des bouloches et des peluches sur les collecteurs de peluches.

### Vérifier l'étiquette d'entretien des vêtements

Les symboles vous indiquent le contenu des tissus de vos vêtements et comment les laver.

#### Symboles sur les Étiquettes de Soins

Symbol e	Type de lavage / tissu
	<ul style="list-style-type: none"> <li>• Lavage normal</li> <li>• Coton, Tissus mélangés</li> </ul>
	<ul style="list-style-type: none"> <li>• Synthétiques</li> <li>• Synthétique, Tissus mélangés</li> </ul>
	<ul style="list-style-type: none"> <li>• Lavage Spécial Délicat</li> <li>• Délicat</li> </ul>
	<ul style="list-style-type: none"> <li>• Lavage à la main seulement</li> <li>• Laine, soie</li> </ul>
	<ul style="list-style-type: none"> <li>• Ne pas laver</li> </ul>

#### REMARQUE

- Les tirets situés sous le symbole vous donnent des informations sur le type de tissu et l'allocation maximale de contraintes mécaniques.

### Vérifier les vêtements avant le chargement

- Combiner les articles grands et petits dans une charge. Charger d'abord les grands articles.
- Les grands articles ne doivent pas représenter plus de la moitié de la charge totale. Ne pas laver d'articles

uniques. Cela peut provoquer un déséquilibre de charge. Ajouter un ou deux articles similaires.

- Vérifier toutes les poches pour s'assurer qu'elles soient vides. Les articles tels que des clous, pinces à cheveux, allumettes, stylos, pièces de monnaie et clés peuvent endommager votre appareil et vos vêtements.

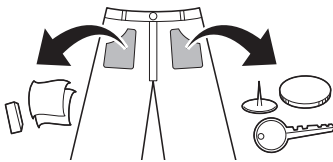

- Laver les articles délicats (bas, soutien-gorge à armatures) dans un filet de lavage.
- Fermer les fermetures à glissière, les crochets et les attaches de sorte que ces éléments n'accrochent pas les autres vêtements.
- Prétraiter la saleté et les taches en appliquant une petite quantité de lessive dissoute dans de l'eau sur les taches pour aider à enlever la saleté.

## Ajouter de la lessive ou de l'adoucissant

### Dosage de la lessive

- La lessive doit être utilisée conformément aux instructions du fabricant de la lessive et choisie selon le type, la couleur, la salissure du tissu et la température de lavage. Utiliser uniquement des lessives adaptées aux lave-linges à tambour (à chargement frontal).
- Si un excès de mousse est généré, réduire la quantité de lessive.
- Si vous utilisez trop de lessive, un excès de mousse peut se produire et cela se traduit par un mauvais lavage ou entraîne une charge lourde pour le moteur.
- Si vous souhaitez utiliser une lessive liquide, suivre les directives fournies par le fabricant de la lessive.
- Vous pouvez verser de la lessive liquide directement dans le bac à lessive principal si vous commencez le cycle de lavage immédiatement.
- Ne pas utiliser de lessive liquide si vous utilisez la fonction **Einduitstel (Fin différée)**, ou si vous avez sélectionné l'option **Voorwas (Pré-lavage)**, car le liquide se distribue immédiatement et peut durcir dans le tiroir ou la cuve.
- L'utilisation de lessive peut devoir être ajustée selon la température de l'eau, la dureté de l'eau, la charge et le niveau de salissure de la charge. Pour de meilleurs résultats, éviter un surdosage de lessive. Dans le cas contraire, un excès de mousse se produira.
- Se reporter à l'étiquette des vêtements avant d'ajouter la lessive et de choisir la température de l'eau :
- Utiliser uniquement des lessives adaptées au type de vêtement :
  - Les lessives liquides sont souvent conçues pour des applications spéciales, par ex. pour des tissus couleur, de la laine, des vêtements délicats ou foncés.
  - La lessive en poudre convient à tous types de tissus.
  - Pour obtenir de meilleurs résultats de lavage des vêtements blancs et pâles, utiliser une lessive en poudre avec un agent de blanchiment.
  - La lessive est évacuée du distributeur au début du cycle de lavage.

## 28 UTILISATION

### REMARQUE

- Ne pas laisser durcir la lessive. Cela peut provoquer des blocages, de mauvaises performances de rinçage ou des odeurs.
- Pleine charge : Conformément aux recommandations du fabricant.
- Charge partielle: 1/2 de la quantité normale.
- Charge minimale: 1/3 charge.

- Si le tiroir est fermé en le claquant, la lessive peut déborder dans un autre compartiment ou se déverser dans le tambour plus tôt que prévu.
- Veillez à ne pas vous coincer la main dans le tiroir lors de la fermeture.
- Il est normal qu'une petite quantité d'eau reste dans les compartiments du distributeur à la fin du cycle.

### Utilisation du distributeur

Pour ajouter une dose de lessive au distributeur:

- 1 Ouvrir le tiroir du distributeur.
- 2 Ajouter la lessive et l'assouplissant dans les compartiments appropriés.

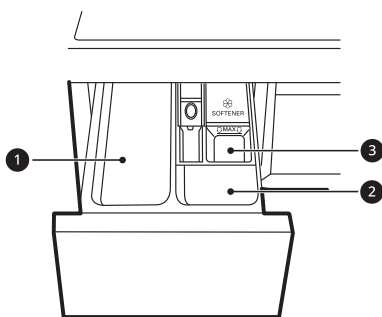

- 1 Compartiment à lessive de lavage principal
- 2 Compartiment à lessive de pré-lavage
- 3 Compartiment pour assouplissant textile liquide

- 3 Fermer en douceur le tiroir du distributeur de lessive avant de démarrer le programme.

### Compartiment d'assouplissant textile

Ce compartiment contient un assouplissant textile liquide qui est automatiquement distribué pendant le cycle de rinçage final. Un assouplissant textile en poudre ou liquide peut être utilisé.

- Verser l'assouplissant textile jusqu'à la ligne de remplissage maximum. Le fait de verser un excès d'assouplissant au-dessus de la ligne de remplissage maximum peut provoquer une distribution trop précoce, ce qui peut tacher les vêtements.

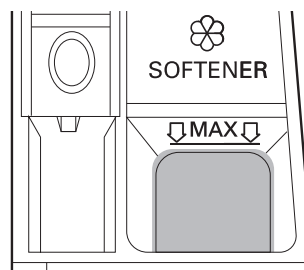

### REMARQUE

- Ne pas verser l'assouplissant directement sur les vêtements dans le tambour de lavage. Cela créerait sur les vêtements des taches sombres difficiles à éliminer.
- Ne pas laisser l'assouplissant dans le tiroir à lessive pendant plus de 1 jour. L'assouplissant peut durcir.



L'assouplissant peut rester dans le distributeur s'il est trop épais. L'assouplissant doit être dilué si sa consistance est trop épaisse pour pouvoir s'écouler facilement.

- Ne pas ouvrir le tiroir lors de l'alimentation en eau pendant le lavage.
- Ne jamais utiliser de solvants (benzène, etc.).

### Ajouter des tablettes de lessive

Des tablettes de lessive peuvent également être utilisées lors du lavage.

- 1 Ouvrir la porte et mettre les tablettes de lessive dans le tambour avant de charger les vêtements.
- 2 Charger le linge dans le tambour et fermer la porte.

#### REMARQUE

- Ne pas mettre de tablettes dans le distributeur.

### Ajouter un adoucisseur d'eau

Un adoucisseur d'eau, tel qu'un anti-calcaire, peut être utilisé pour réduire l'utilisation de lessive dans les régions où le degré de dureté de l'eau est élevé.

- Ajouter d'abord la lessive, puis l'adoucisseur d'eau. Répartir selon la quantité indiquée sur l'emballage.

## 30 UTILISATION

# Tableau des programmes

## Programme de lavage

<b>Katoen (Coton)</b>	<b>40 °C (Koud (Froid) à 95 °C)</b>	<b>Charge max. : Évaluation</b>
Description	Lave le linge normalement sali en combinant divers mouvements de tambour. <ul style="list-style-type: none"> <li>• Si vous appuyez sur le bouton <b>Départ/Pause</b> sans sélectionner un programme, cela provoquera le démarrage immédiat du programme <b>Katoen (Coton)</b> avec les paramètres par défaut.</li> </ul>	
<b>Eco 40-60</b>	<b>40 °C (40 °C à 60 °C)</b>	<b>Charge max. : Évaluation</b>
Description	Lave des vêtements en coton normalement sales déclarés lavables à 40 °C ou 60 °C.	
<b>TurboWash 59</b>	<b>40 °C (Koud (Froid) à 60 °C)</b>	<b>Charge max. 5 kg</b>
Description	Avec 4 jets d'eau fonctionnant pendant le cycle de lavage et rinçage, ce lave-linge peut laver une demi-charge de vêtements légèrement sales pendant environ 59 minutes.	
<b>Mix (Mix 40°C)</b>	<b>40 °C (Koud (Froid) à 60 °C)</b>	<b>Charge max. 5 kg</b>
Description	Lave simultanément les tissus mixtes. <ul style="list-style-type: none"> <li>• Utiliser pour divers types de tissus, à l'exception des vêtements spéciaux (soie/délicat, vêtements de sport, vêtements sombres, laine, couette/rideaux).</li> </ul>	
<b>Easy Care</b>	<b>40 °C (Koud (Froid) à 60 °C)</b>	<b>Charge max. 5 kg</b>
Description	Lave les vêtements qui ne nécessitent pas de repassage après le lavage. <ul style="list-style-type: none"> <li>• Utiliser pour la polyamide, l'acrylique, le polyester.</li> </ul>	

<b>Anti-allergie (Anti-allergie)</b>		<b>60 °C</b>	<b>Charge max. 5 kg</b>
Description	Permet de réduire les substances sources de réactions allergiques. <ul style="list-style-type: none"> <li>• Utiliser pour du coton, des sous-vêtements, des taies d'oreiller, de la literie, des vêtements pour bébé.</li> </ul>		
<b>Babykleding (Baby Care Vapeur)</b>		<b>60 °C</b>	<b>Charge max. 5 kg</b>
Description	Permet de laver les taches d'aliments sur les vêtements de bébé.		
<b>Fijne Was (Délicat)</b>		<b>20 °C (Koud (Froid) à 40 °C)</b>	<b>Charge max. 4 kg</b>
Description	Lave la lingerie lavable en machine, les vêtements transparents et les dentelles.		
<b>Hand/Wol was (Main/Laine)</b>		<b>30 °C (Koud (Froid) à 40 °C)</b>	<b>Charge max. 2 kg</b>
Description	Lave des vêtements délicats lavables à la main ou à la machine tels que la laine, lingerie et robes lavables etc. <ul style="list-style-type: none"> <li>• Utiliser une lessive pour la laine lavable à la machine</li> </ul>		
<b>Sportkleding (Textiles sport)</b>		<b>40 °C (Koud (Froid) à 40 °C)</b>	<b>Charge max. 4 kg</b>
Description	Lave des vêtements spéciaux comme des vêtements de sport et de plein air. <ul style="list-style-type: none"> <li>• Utiliser pour le stratifié textile hydrofuge utilisé sur les vêtements.</li> </ul>		
<b>Snel 14min. (Rapide 14)</b>		<b>20 °C (20 °C à 40 °C)</b>	<b>Charge max. 2 kg</b>
Description	Lave de petites quantités de vêtements légèrement sales pendant environ 14 minutes.		

## 32 UTILISATION

<b>Donsdeken (Couette)</b>		<b>Koud (Froid) (Koud (Froid) à 40 °C)</b>	<b>Charge max. 2,5 kg (1 couette en duvet)</b>
Description	Lave de gros articles tels que des couvre-lits, oreillers, housses de canapés, etc.		

<b>Trommelreiniging (Nettoyage de la cuve)</b>		-	-
Description	Cette fonction permet de nettoyer l'intérieur de la cuve de votre appareil.		

<b>Download prog. (Programme téléchargé)</b>		-	-
Description	Ce programme vous permet de télécharger un programme de lavage nouveau et spécial sur votre appareil avec un smartphone. Le programme par défaut est <b>Spoelen+Centrifugeren (Rinçage+Essorage)</b> .		

### REMARQUE

- Les résultats des tests dépendent de la pression de l'eau, de la dureté de l'eau, de la température d'arrivée d'eau, de la température ambiante, du type et de la quantité de la charge, du degré de salissure, de la lessive utilisée et des fluctuations de l'alimentation électrique et d'options supplémentaires choisies.
- Sélectionner la température de l'eau appropriée pour le programme de lavage choisi. Toujours suivre l'étiquette d'entretien du fabricant de vêtements ou ses instructions lors du lavage afin d'éviter d'endommager les vêtements.
- Sélectionner la température de lavage et la vitesse d'essorage appropriées pour les programmes souhaités.
- La température réelle de l'eau peut différer de la température de cycle déclarée.
- Une lessive neutre est recommandée.

### Options supplémentaires

\*1 Cette option est automatiquement insérée dans le programme et ne peut pas être désélectionnée.

**REMARQUE**

- Les options **Spoelen+ (Rinçage+)**, **Einduitstel (Fin différée)** et **Artikel toevoegen (Ajout de linge)** peuvent être sélectionnées pour chaque programme de lavage dans ce tableau.

FRANÇAIS

Programme	Intensief (Intensif)	Voorwas (Pré-lavage)
Katoen (Coton)	●	●
Eco 40-60	●	●
TurboWash 59		●
Mix (Mix 40°C)	●	●
Easy Care	●	●
Anti-allergie (Anti-allergie)	●	
Babykleding (Baby Care Vapeur)	●	
Fijne Was (Délicat)	●	
Hand/Wol was (Main/Laine)	●	
Sportkleding (Textiles sport)	●	
Snel 14min. (Rapide 14)		
Donsdeken (Couette)	●	

**Vitesse d'essorage maximale sélectionnable**

Programme	Vitesse de rotation	
	Par défaut	Disponible
Katoen (Coton)	1400 tr/min	Toutes
Eco 40-60	1400 tr/min	Toutes

## 34 UTILISATION

Programme	Vitesse de rotation	
	Par défaut	Disponible
<b>TurboWash 59</b>	1200 tr/min	400 à 1400 tr/min
<b>Mix (Mix 40°C)</b>	1000 tr/min	Toutes
<b>Easy Care</b>	1400 tr/min	Toutes
<b>Anti-allergie (Anti-allergie)</b>	1400 tr/min	Toutes
<b>Babykleding (Baby Care Vapeur)</b>	1000 tr/min	Jusqu'à 1000 tr/min
<b>Fijne Was (Délicat)</b>	800 tr/min	Jusqu'à 800 tr/min
<b>Hand/Wol was (Main/Laine)</b>	800 tr/min	Jusqu'à 800 tr/min
<b>Sportkleding (Textiles sport)</b>	800 tr/min	Jusqu'à 800 tr/min
<b>Snel 14min. (Rapide 14)</b>	400 tr/min	Toutes
<b>Donsdeken (Couette)</b>	1000 tr/min	Jusqu'à 1000 tr/min

### REMARQUE

- La vitesse d'essorage maximale réelle peut varier en fonction des conditions de charge. Les valeurs ci-dessus sont arrondies à la centaine la plus proche.

## Données de consommation

### Description de l'unité

**kg** : Charge du linge

**h:mm** : Durée du programme

**kWh** : Consommation d'énergie

**°C** : Température maximale à l'intérieur du textile traité

**Litres** : Consommation d'eau

**tr/min** : Vitesse d'essorage maximale

**%** : Humidité résiduelle à la fin de la phase d'essorage. Plus la vitesse d'essorage est élevée, plus le bruit est important et plus le taux d'humidité résiduelle est bas.

### Programmes communs

**Modèle: F4WV709P1E**

Programme	kg	h:mm	kWh	°C	Litres	tr/min	%
<b>Katoen (Coton)</b> 20 °C	9	1:51	0,177	31	55,0	1350	51,0
<b>Katoen (Coton)</b> 60 °C	9	3:21	1,362	51	57,0	1350	51,0
<b>Mix (Mix 40°C)</b>	4	1:21	0,458	35	54,0	1000	66,0
<b>Snel 14min.</b> <b>(Rapide 14)</b>	2	0:14	0,046	25	39,0	400	93,0
<b>Katoen (Coton)</b> 40°C+ <b>Intensief</b> <b>(Intensif)</b>	9	3:33	0,783	31	74,0	1350	51,0
<b>Eco 40-60</b> (Pleine)* <sup>1</sup>	9	3:48	1,011	43	63,0	1360	53,0
<b>Eco 40-60</b> (Moitié)* <sup>1</sup>	4,5	2:50	0,500	32	48,0	1360	53,0
<b>Eco 40-60</b> (Quart)* <sup>1</sup>	2,5	2:40	0,242	26	39,0	1360	53,0

**Modèle: GC3V508S1**

Programme	kg	h:mm	kWh	°C	Litres	tr/min	%
<b>Katoen (Coton)</b> 20 °C	8	1:51	0,174	24	53,0	1350	51,0
<b>Katoen (Coton)</b> 60 °C	8	3:21	1,361	52	56,0	1350	51,0
<b>Mix (Mix 40°C)</b>	4	1:21	0,458	35	54,0	1000	66,0
<b>Snel 14min.</b> <b>(Rapide 14)</b>	2	0:14	0,046	25	39,0	400	93,0
<b>Katoen (Coton)</b> 40°C+ <b>Intensief</b> <b>(Intensif)</b>	8	3:33	0,782	34	73,0	1350	51,0
<b>Eco 40-60</b> (Pleine)* <sup>1</sup>	8	3:38	0,900	37	58,0	1360	53,0

## 36 UTILISATION

Programme	kg	h:mm	kWh	°C	Litres	tr/min	%
<b>Eco 40-60</b> (Moitié) <sup>*1</sup>	4	2:48	0,640	37	46,0	1360	53,0
<b>Eco 40-60</b> (Quart) <sup>*1</sup>	2	2:25	0,320	26	38,0	1360	53,0

\*1 Elle est capable de nettoyer le linge en coton normalement sale déclaré lavable à 40 °C ou 60 °C, dans le même cycle, et ce programme est utilisé pour évaluer la conformité avec la législation de l'UE relative à l'écoconception (UE 2019/2023).

### REMARQUE

- Les valeurs des programmes communs, à l'exception du cycle **Eco 40-60**, ne sont fournies qu'à titre indicatif.
- Le Règlement UE 2019/2023, valable à partir du 1er mars 2021, est lié aux classes d'efficacité énergétique par le Règlement UE 2019/2014.
- Scannez le code QR indiqué sur l'étiquette énergétique fournie avec l'appareil, qui mentionne un lien Web vers les informations relatives aux performances de l'appareil dans la base de données UE EPREL. Conservez l'étiquette énergétique, le manuel du propriétaire et tous les autres documents fournis avec l'appareil pour toute référence ultérieure.
- Vous trouverez le nom du modèle sur l'étiquette de valeurs nominales de l'appareil, ouvrez la porte située juste à côté de l'ouverture du tambour.
- Pour trouver les mêmes informations dans EPREL, visitez le site **<https://eprel.ec.europa.eu>** et lancez la recherche en utilisant le nom du modèle. (Valide à partir du 1er mars 2021)



## Options et fonctions complémentaires

Vous pouvez utiliser les options et fonctions supplémentaires pour personnaliser les programmes.

### Personnalisation d'un programme de lavage

Chaque programme a des paramètres par défaut qui sont sélectionnés automatiquement. Vous pouvez également personnaliser ces paramètres à l'aide de ces boutons.

#### Watertemp. (Temp.)

Ce bouton sélectionne la température de lavage pour le programme sélectionné.

- Appuyez sur le bouton **Watertemp. (Temp.)** jusqu'à ce que le réglage souhaité soit allumé.
- Sélectionner la température d'eau appropriée au type de charge à laver. Suivre les étiquettes de soins des tissus des vêtements pour de meilleurs résultats.

#### Centrifugeren (Essorage)

L'intensité d'essorage peut être sélectionnée en appuyant sur ce bouton à plusieurs reprises.

- Appuyez sur le bouton **Centrifugeren (Essorage)** pour sélectionner la vitesse d'essorage.

### REMARQUE

- Si **No** est sélectionné en appuyant sur le bouton **Centrifugeren (Essorage)**, le tambour tournera encore pendant une courte période pour écouler l'eau en dehors de l'appareil rapidement.

#### Spoelen+ (Rinçage+)

Cette fonction est recommandée pour les personnes allergiques à la lessive.

- Appuyez sur le bouton **Spoelen+ (Rinçage+)** pour ajouter une fois un cycle de rinçage.

#### Intensief (Intensif)

Cette fonction est utilisée pour laver les vêtements normalement salis ou très salis.

- Appuyez sur le bouton **Intensief (Intensif)**.

#### Suivre les étapes suivantes pour personnaliser un programme de lavage :

- 1 Préparer les vêtements et charger le tambour.
- 2 Appuyez sur le bouton **Marche/ Arrêt**.
- 3 Ajouter de la lessive.
- 4 Sélectionner un programme de lavage.
- 5 Personnaliser le programme de lavage (**Watertemp. (Temp.)**), **Centrifugeren (Essorage)**, **Spoelen+ (Rinçage+)** et **Intensief (Intensif)** selon les besoins.
- 6 Appuyez sur le bouton **Départ/ Pause**.

## 38 UTILISATION

### Utiliser uniquement une fonction d'essorage

- 1 Préparer les vêtements et charger le tambour.
- 2 Appuyez sur le bouton **Marche/Arrêt**.
  - Ne pas sélectionner de programme de lavage ni ajouter de lessive.
- 3 Appuyez sur le bouton **Centrifugeren (Essorage)**.
- 4 Appuyez sur le bouton **Départ/Pause**.

### REMARQUE

- Si vous sélectionnez le programme de lavage, vous ne pourrez pas sélectionner uniquement un essorage. Si cela se produit, appuyer deux fois sur le bouton **Marche/Arrêt** pour mettre la machine hors tension puis sous tension.

### Utilisation des options de base

Vous pouvez personnaliser les programmes en utilisant les options de base suivantes :

#### Voorwas (Pré-lavage)

Cette option est recommandée lors du lavage du linge très sale.

- 1 Appuyez sur le bouton **Marche/Arrêt**.
- 2 Sélectionner un programme de lavage.

- 3 Appuyez sur le bouton **Voorwas (Pré-lavage)** selon les besoins.

- 4 Appuyez sur le bouton **Départ/Pause**.

#### Artikel toevoegen (Ajout de linge)

Vous pouvez utiliser cette option pour ajouter ou enlever des vêtements après démarrage du programme de lavage.

- 1 Appuyez sur le bouton **Marche/Arrêt**.
- 2 Sélectionner un programme de lavage.
- 3 Appuyez sur le bouton **Départ/Pause**.
- 4 Appuyez sur le bouton **Artikel toevoegen (Ajout de linge)** selon les besoins.
- 5 Ouvrez la porte après son déverrouillage et ajoutez ou retirez les vêtements nécessaires.
- 6 Fermer la porte et appuyer sur le bouton **Départ/Pause**.

### REMARQUE

- Pour des raisons de sécurité, la porte reste verrouillée lorsque le niveau de l'eau ou la température est élevée à l'intérieur du tambour. Il est impossible d'ajouter des vêtements pendant cette période.

### Einduitstel (Fin différée)

Vous pouvez régler cette fonction pour que l'appareil démarre automatiquement et s'arrête après un intervalle de temps spécifié.

- 1 Appuyez sur le bouton **Marche/Arrêt**.
- 2 Sélectionner un programme de lavage.
- 3 Appuyez sur le bouton **Einduitstel (Fin différée)** selon les besoins.
- 4 Appuyez sur le bouton **Départ/Pause**.

#### REMARQUE

- Excepté le voyant LED du bouton **Einduitstel (Fin différée)**, tous les voyants LED sur le panneau de commande seront éteints dans les 20 minutes. Cette fonctionnalité peut varier en fonction du modèle acheté.
- Le délai est le temps à la fin du programme, non pas le début. Le temps de fonctionnement réel peut varier en raison de la température de l'eau, des vêtements et d'autres facteurs.
- Pour annuler la fonction, le bouton **Marche/Arrêt** doit être appuyé.
- Éviter d'utiliser une lessive liquide pour cette fonction.

### Réglages

#### Kinderslot (Verrouillage enfant)

Utiliser cette option pour désactiver les commandes. Cette fonction peut

empêcher les enfants de changer de cycle ou d'utiliser l'appareil.

#### REMARQUE

- Lorsque cette fonction est activée, tous les boutons sont verrouillés, sauf le bouton **Marche/Arrêt**.
- Lorsque les commandes sont verrouillées, [L] et la durée restante est alternativement affichée à l'écran pendant le lavage lorsque cette fonction est engagée.
- La mise hors tension ne réinitialise pas cette fonction. Vous devez désactiver cette fonction avant de pouvoir accéder à d'autres fonctions.

#### Verrouillage du panneau de commande

- 1 Mettre l'appareil sous tension.
- 2 Appuyer et rester appuyé sur les boutons **Einduitstel (Fin différée)** et **Artikel toevoegen (Ajout de linge)** simultanément pendant 3 secondes pour activer cette fonction.
  - Un signal sonore retentit et [L] s'affiche à l'écran.

#### Déverrouillage du panneau de commande

- 1 Mettre l'appareil sous tension.
- 2 Appuyer simultanément et maintenir les boutons **Einduitstel (Fin différée)** et **Artikel toevoegen (Ajout de linge)** pendant 3 secondes pour désactiver cette fonction.

## 40 UTILISATION

---

### Geluid aan/uit (Son On/Off)

Cet appareil joue une mélodie lorsqu'il démarre et s'arrête.

- Appuyez simultanément sur les boutons **Spoelen+ (Rinçage+)** et **Voorwas (Pré-lavage)** et maintenez-les enfoncés pendant 3 secondes afin de désactiver/activer cette fonction.

# FONCTIONS SMART

## Application LG ThinQ

L'application **LG ThinQ** vous permet de communiquer avec l'appareil à l'aide d'un smartphone.

### Caractéristiques de l'application LG ThinQ

Communiquez avec le dispositif depuis un Smartphone au moyen de fonctions intelligentes.

#### Starten op afstand (Démarrage à distance)

Cela vous permet de contrôler l'appareil à distance depuis l'application **LG ThinQ**.

#### Download prog. (Programme téléchargé)

Vous pouvez télécharger des cycles nouveaux et spéciaux qui ne sont pas inclus dans les cycles de base de l'appareil.

Une variété de cycles spécialisés spécifiques à l'appareil peut être téléchargée sur les appareils enregistrés avec succès.

Une fois le téléchargement d'un cycle dans l'appareil terminé, l'appareil garde le cycle téléchargé jusqu'au téléchargement d'un nouveau.

#### REMARQUE

- Un seul cycle téléchargé peut être enregistré dans l'appareil à la fois.

#### Nettoyage de la cuve

Cette fonction indique le nombre de cycles restants avant de lancer la fonction **Trommelreiniging (Nettoyage de la cuve)**.

#### Contrôle de l'Énergie

Cette fonction vérifie la consommation d'énergie des programmes récemment utilisés et la moyenne mensuelle.

#### Smart Diagnosis (Diagnostic intelligent)

Cette fonction fournit des informations utiles pour le diagnostic et la résolution de problèmes avec l'appareil sur la base du modèle d'utilisation.

#### Réglages

Vous permet de régler plusieurs options dans l'appareil et dans l'application.

#### Alertes de notification

Lorsque le cycle est terminé ou si l'appareil a des problèmes, vous avez la possibilité de recevoir des notifications instantanées sur un smartphone. Les notifications sont déclenchées même si l'application **LG ThinQ** est désactivée.

#### REMARQUE

- Si vous changez de routeur sans fil, de fournisseur d'accès à Internet ou de mot de passe, supprimer l'appareil enregistré de l'application **LG ThinQ** et l'enregistrer à nouveau.
- L'application peut changer, dans le but d'améliorer le produit, sans que les utilisateurs n'en soient informés.
- Les caractéristiques peuvent varier selon le modèle.

## 42 FONCTIONS SMART

### Avant d'utiliser l'application LG ThinQ

- 1 Vérifier la distance entre l'appareil et le routeur sans fil (Réseau Wi-Fi).
  - Si la distance entre l'appareil et le routeur sans fil est trop éloignée, la puissance du signal devient faible. L'installation peut prendre trop de temps ou l'installation peut échouer.
- 2 Désactiver les **données mobiles** ou les **données cellulaires** sur votre smartphone.

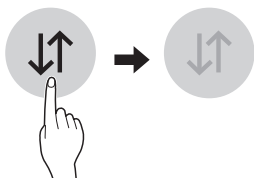

- 3 Connectez votre smartphone au routeur sans fil.

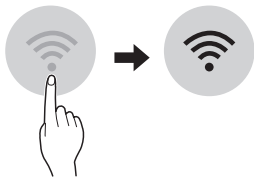

#### REMARQUE

- Pour vérifier la connexion Wi-Fi, vérifiez que l'icône  s'allume sur le panneau de commande.
- L'appareil prend en charge les réseaux Wi-Fi 2,4 GHz uniquement. Pour vérifier la fréquence de votre réseau, contacter votre fournisseur de services Internet ou consulter le manuel de votre routeur sans fil.
- **LG ThinQ** ne saurait être tenu responsable en cas de problèmes de

connexion au réseau, ou de problèmes/dysfonctionnements/erreurs provoqués par la connexion réseau.

- Si l'appareil a du mal à se connecter à la Wi-Fi, il se peut qu'il soit trop éloigné du routeur. Achetez un répéteur Wi-Fi pour améliorer la force du signal.
- La connexion Wi-Fi peut avoir du mal à s'établir, ou peut être coupée à cause d'un environnement gênant.
- La connexion réseau peut avoir du mal à fonctionner, en fonction du fournisseur d'accès choisi.
- L'environnement sans fil peut entraîner un ralentissement du réseau.
- L'appareil ne peut pas être enregistré en raison de problèmes liés à la transmission du signal sans fil. Débranchez l'appareil et attendez environ une minute avant de réessayer.
- Si le pare-feu de votre routeur sans fil est activé, désactivez le pare-feu ou ajoutez une exception à ce dernier.
- Le nom du réseau sans fil (SSID) doit être composé d'une combinaison de chiffres et de lettres anglais. (Les caractères spéciaux ne sont pas autorisés.)
- L'interface d'utilisateur du Smartphone (IU) peut varier en fonction du système d'exploitation du téléphone (SE) et du fabricant.
- Si le protocole de sécurité du routeur est configuré sur **WEP**, il est possible que vous ne puissiez pas configurer le réseau. Veuillez le modifier par d'autres protocoles de sécurité (**WPA2** est recommandé) et enregistrer le produit à nouveau.

## Installation de l'application LG ThinQ

Rechercher l'application **LG ThinQ** dans Google Play Store & Apple App Store sur un smartphone. Suivre les instructions pour télécharger et installer l'application.

## Activation de la connexion réseau

- 1 Exécutez l'application **LG ThinQ**.
- 2 Sélectionnez et appuyez sur le bouton **Lave-linge à chargement frontal** dans l'application.
- 3 Appuyez sur le bouton **Marche/Arrêt** sur le panneau de commande.
- 4 Appuyez et maintenez le bouton **Wi-Fi** enfoncé pendant 3 secondes sur le panneau de commande.
  - Le voyant LED Wi-Fi clignote pendant le processus de connexion.

## Utilisation de l'appareil à distance

### Starten op afstand (Démarrage à distance)

Utiliser un smartphone pour contrôler votre appareil à distance. Vous pouvez également surveiller le fonctionnement de votre programme de sorte que vous sachiez combien de temps il reste pour ce programme.

## Utiliser cette fonction

- 1 Mettre les vêtements dans le tambour.
  - Si vous le souhaitez, ajouter de l'eau de Javel ou un assouplissant dans les zones appropriées du distributeur.
- 2 Appuyez sur le bouton **Marche/Arrêt**.
- 3 Appuyez et maintenez le bouton **Starten op afstand (Démarrage à distance)** pendant 3 secondes pour activer la fonction de commande à distance.
- 4 Démarrer un cycle depuis l'application **LG ThinQ** sur votre smartphone.

## REMARQUE

- Une fois cette fonction activée, vous pouvez seulement démarrer un cycle depuis l'application pour smartphone **LG ThinQ**. Si le cycle ne démarre pas, l'appareil attend pour le démarrer jusqu'à ce qu'il soit désactivé à distance depuis l'application ou que cette fonction soit désactivée.
- Si la porte a été ouverte, vous ne pouvez pas démarrer un cycle à distance.

## Désactiver cette fonction manuellement

Lorsque cette fonction est activée, appuyez et maintenez le bouton **Starten op afstand (Démarrage à distance)** enfoncé pendant 3 secondes.

## 44 FONCTIONS SMART

### Désactivation de la connexion réseau

Sur votre smartphone, déconnectez-vous de votre réseau Wi-Fi domestique.

- 1 Exécutez l'application **LG ThinQ**.
- 2 Sélectionnez et appuyez sur le bouton **Lave-linge à chargement frontal** dans l'application.
- 3 Sélectionnez et appuyez sur le bouton **Supprimer le produit** sur le menu des réglages pour le déconnecter.

### Consommation d'énergie en veille

Consommation d'énergie en veille	<b>0,5 W</b>
Consommation d'énergie du réseau en veille	<b>2,0 W</b>
Le laps de temps à l'issue duquel la fonction de gestion de la consommation, ou une fonction similaire, font passer automatiquement l'appareil en mode veille et/ou d'arrêt et/ou dans l'état assurant la veille en réseau	<b>20 minutes</b>

#### REMARQUE

- L'activation de la connexion au réseau peut augmenter la consommation électrique de l'appareil.



### Informations sur les logiciels libres

Pour obtenir le code source sous la licence publique générale, la licence publique générale limitée, la licence publique Mozilla ou les autres licences libres de ce produit, rendez-vous sur <http://opensource.lge.com>.

En plus du code source, tous les termes de la licence, ainsi que les exclusions de garantie et les droits d'auteur, sont disponibles au téléchargement.

LG Electronics peut aussi vous fournir le code source sur CD-ROM moyennant le paiement des frais de distribution (support, envoi et manutention) sur simple demande adressée par e-mail à [opensource@lge.com](mailto:opensource@lge.com). Cette offre est valable pour une période de trois ans à compter de la date de la dernière distribution de ce produit. Cette offre est valable pour toute personne possédant cette information.

### Smart Diagnosis (Diagnostic intelligent)

Cette fonctionnalité est uniquement disponible sur les modèles avec le logo  ou .

Utilisez cette fonctionnalité pour vous aider à diagnostiquer et à résoudre des problèmes liés à votre appareil.

#### REMARQUE

- Pour des raisons qui ne sont pas imputables à la négligence de LGE, le service peut ne pas fonctionner en raison de facteurs externes tels que, notamment, l'indisponibilité du Wi-Fi, la déconnexion du Wi-Fi, la politique du service d'applications local ou la non-disponibilité de l'application.



- La fonctionnalité peut être sujette à modification sans préavis et peut avoir une forme différente en fonction de l'endroit où vous vous trouvez.

## Utiliser LG ThinQ pour diagnostiquer des problèmes

Si vous rencontrez un problème avec votre appareil équipé Wi-Fi, il peut transmettre des données de dépannage à un smartphone à l'aide de l'application **LG ThinQ**.



- Lancez l'application **LG ThinQ** et sélectionnez la fonction **Smart Diagnosis** dans le menu. Suivez les instructions fournies dans l'application **LG ThinQ**.

## Utiliser le diagnostic sonore pour diagnostiquer des problèmes

Pour utiliser la méthode de diagnostic sonore, suivre les instructions ci-dessous.

- Lancez l'application **LG ThinQ** et sélectionnez la fonction **Smart Diagnosis** dans le menu. Suivez les instructions de diagnostic sonore fournies dans l'application **LG ThinQ**.

- 1 Appuyez sur le bouton **Marche/Arrêt** pour mettre l'appareil sous tension.
  - N'appuyer sur aucun autre bouton.

- 2 Placer le micro de votre smartphone près du logo  ou .

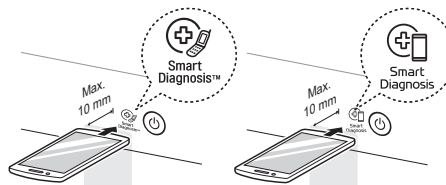

- 3 Appuyez et maintenez le bouton **Watertemp. (Temp.)** pendant au moins 3 secondes tout en tenant le micro du smartphone sur le logo jusqu'à ce que le transfert des données soit terminé.

- Maintenir le smartphone en place jusqu'à ce que le transfert des données soit terminé. Le temps restant pour le transfert des données s'affiche.

- 4 Une fois le transfert des données terminé, le diagnostic s'affiche dans l'application.

### REMARQUE

- Pour de meilleurs résultats, ne pas déplacer le smartphone lorsque les tonalités sont transmises.

# MAINTENANCE

## ⚠ AVERTISSEMENT

- Débrancher l'appareil avant de le nettoyer afin d'éviter tout risque de choc électrique. Le non-respect de cet avertissement peut entraîner des blessures graves, un incendie, un choc électrique ou la mort.
- Ne jamais utiliser de produits chimiques, nettoyeurs abrasifs ou solvants pour nettoyer l'appareil. Ceux-ci peuvent endommager la finition.

## Nettoyage après chaque lavage

### Que dois-je nettoyer

Toujours retirer les éléments du lave-linge une fois le cycle terminé. Laisser des articles humides dans le lave-linge peut causer des plis, un transfert de couleur et des odeurs.

- Une fois le cycle de lavage terminé, essuyer la porte et le joint de porte pour éliminer toute humidité.
- Laisser la porte légèrement ouverte pour sécher le tambour.
- Essuyer l'appareil avec un chiffon sec pour enlever toute l'humidité.

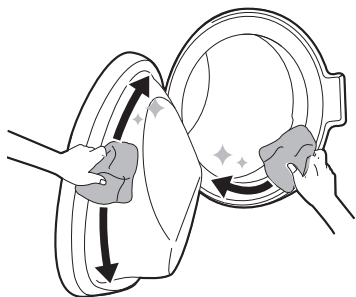

## ⚠ AVERTISSEMENT

- Ne laisser la porte ouverte pour sécher l'intérieur de l'appareil que si les enfants sont surveillés à la maison.

## Nettoyage de l'extérieur

Un bon entretien de votre appareil peut prolonger sa durée de vie.

### Extérieur

- Essuyer immédiatement tout déversement.
- Essuyer avec un chiffon humide, puis à nouveau avec un chiffon sec en s'assurant qu'il n'y ait pas d'humidité dans les joints ou les fentes du boîtier.
- Ne pas appuyer sur la surface ou l'écran avec des objets pointus.

### Porte

- Laver l'extérieur et l'intérieur avec un chiffon humide, puis sécher avec un chiffon doux.

## ⚠ AVERTISSEMENT

- Ne pas essayer de séparer les panneaux ou de démonter l'appareil. Ne pas appliquer d'objets pointus sur

le panneau de commande afin de faire fonctionner l'appareil.

- Les tablettes peuvent être placées directement dans le tambour comme alternative à la poudre.

## Nettoyer périodiquement l'appareil et effectuer une évacuation d'urgence de l'eau

### Tub Clean (Nettoyage de la cuve)

Il s'agit d'une fonction spéciale permettant de nettoyer l'intérieur de l'appareil en le trempant, en le lavant, en le rinçant et en le centrifugeant.

Exécuter cette fonction **une fois par mois** (ou plus si nécessaire) pour éliminer les accumulations de lessive et d'assouplissant et autres résidus.

- En cas de mauvaise odeur ou de moisissure à l'intérieur de l'appareil, exécutez cette fonction **une fois par semaine pendant 3 semaines** en plus des intervalles régulièrement demandés.

### REMARQUE

- Le message **EcL** s'affiche pour signaler qu'il est recommandé d'utiliser cette fonction.

- 1 Retirer tout vêtement ou article de l'appareil et fermer la porte.
- 2 Ouvrir le bac distributeur et ajouter une poudre anti-calcaire au compartiment de lavage principal.

- 3 Fermer lentement le bac distributeur.

- 4 Mettre l'appareil sous tension, puis sélectionner le **Trommelreiniging (Nettoyage de la cuve)**.

- 5 Appuyez sur le bouton **Départ/Pause** pour commencer.

- 6 Laisser la porte ouverte pour sécher complètement l'intérieur de l'appareil.

- Si l'intérieur de l'appareil n'est pas complètement sec, cela peut provoquer une mauvaise odeur ou de la moisissure.

### ⚠ AVERTISSEMENT

- Ne laisser la porte ouverte pour sécher l'intérieur de l'appareil que si les enfants sont surveillés à la maison.

### Nettoyage du filtre d'entrée d'eau

Le filtre d'entrée d'eau recueille le calcaire ou les sédiments qui peuvent être présents dans l'eau fournie à l'appareil. Nettoyez le filtre d'entrée tous les six mois ou le plus souvent si l'eau est très dure ou contient des traces de calcaire.

- Fermer les robinets d'arrivée d'eau vers l'appareil si l'appareil doit être laissé pendant une certaine période (par ex. vacances), surtout s'il n'y a pas d'évacuation au sol (rigole) à proximité immédiate.

## 48 MAINTENANCE

- Le message d'erreur I $\bar{E}$  sera affiché sur le panneau de commande lorsque l'eau ne pénètre pas dans le tiroir à détergent.

- 1 Couper l'alimentation électrique, fermer le robinet d'eau et dévisser le tuyau d'arrivée d'eau.

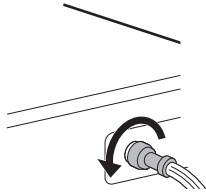

- 2 Retirer le filtre d'arrivée d'eau avec une petite pince et nettoyer le filtre à l'aide d'une brosse à dents à poils medium.

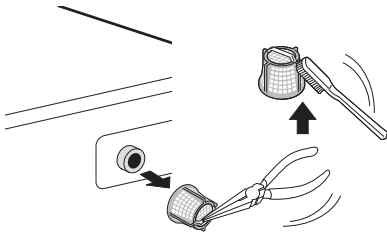

### Nettoyer le filtre de la pompe de vidange et exécuter une évacuation d'eau d'urgence

Le filtre de vidange recueille des fils et petits objets qui peuvent avoir été laissés accidentellement dans les vêtements. Veillez à ce que le filtre soit propre tous les six mois afin d'assurer le bon fonctionnement de votre appareil.

Laisser l'eau refroidir avant de nettoyer le filtre de la pompe de vidange. Ouvrir la porte en cas d'urgence ou effectuer une évacuation d'urgence.

- 1 Débrancher l'appareil.

- 2 Ouvrir la trappe et sortir le tuyau de vidange.

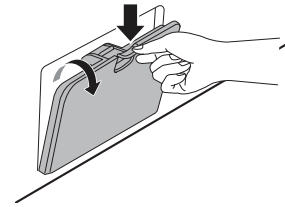

- 3 Retirer d'abord le bouchon de vidange du tuyau de vidange ① puis vidanger l'eau. Dévisser ensuite lentement le filtre de la pompe de vidange ② pour vidanger l'eau restante, puis procéder au retrait des débris ou objets du filtre.

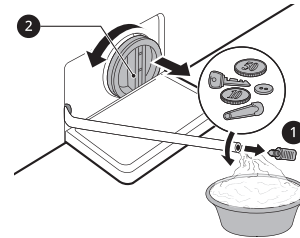

- 4 Après avoir nettoyé le filtre de la pompe de vidange, réinsérer soigneusement le filtre et revisser le bouchon de vidange dans le sens des aiguilles d'une montre afin d'éviter des dommages au filetage et des fuites. Réinsérer le bouchon dans le tuyau de vidange et placer le tuyau dans son support.

- 5 Fermer la trappe.

### ⚠ ATTENTION

- Lors de la vidange, prendre garde à la température élevée de l'eau.

- Exécuter le programme Nettoyage du tambour une fois par mois (ou plus souvent si nécessaire) afin d'éliminer l'accumulation de lessive et d'autres résidus.

## Nettoyage du bac distributeur

La lessive et l'assouplissant peuvent s'accumuler dans le bac distributeur. Les lessives liquides peuvent rester sous le tiroir du distributeur et ne pas se distribuer complètement. Enlever le bac et les inserts et vérifier l'accumulation de produits de nettoyage **une ou deux fois par mois**.

- 1 Retirer le bac à lessive en le tirant jusqu'à ce qu'il bute.
  - Puis tirer le bac en douceur vers l'extérieur tout en appuyant fortement sur le bouton de désengagement.

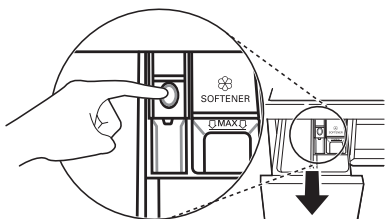

- 2 Enlever l'accumulation de lessive et d'adoucissant.
  - Rincer le bac et les composants du bac à l'eau tiède pour enlever l'accumulation de lessive et d'assouplissant. Utiliser uniquement de l'eau pour nettoyer le bac distributeur. Sécher le bac et les composants du bac avec un chiffon doux ou une serviette.
- 3 Pour nettoyer l'ouverture du bac, utiliser un chiffon ou une petite

brosse non-métallique pour nettoyer la cavité.

- Enlever tous les résidus des parties supérieures et inférieures de la cavité.

- 4 Essuyer toute humidité de la cavité avec un chiffon doux ou une serviette.
- 5 Remonter les composants du bac dans les compartiments appropriés et insérer le bac.

## 50 DÉPANNAGE

# DÉPANNAGE

Le fonctionnement de votre appareil peut entraîner des erreurs et des dysfonctionnements. Les tableaux suivants contiennent les causes possibles et les remarques permettant de résoudre un message d'erreur ou un dysfonctionnement. Il est recommandé de lire attentivement les tableaux ci-dessous afin d'économiser le temps et l'argent que vous pourriez perdre en appelant le centre de service LG Electronics.

## Avant d'appeler le service

Votre appareil est équipé d'un système de surveillance automatique des pannes pour détecter et diagnostiquer les problèmes à un stade précoce. Si votre appareil ne fonctionne pas correctement ou ne fonctionne pas du tout, vérifiez les tableaux suivants avant d'appeler le centre de service LG Electronics.

### Messages d'erreur

Symptômes	Cause possible et solution
IE ERREUR D'ENTRÉE	<p><b>L'alimentation en eau n'est pas suffisante à cet endroit. L'eau ne pénètre pas dans l'appareil ou entre lentement.</b></p> <ul style="list-style-type: none"> <li>• Vérifier un autre robinet au domicile.</li> </ul>
	<p><b>Le robinet d'alimentation en eau n'est pas complètement ouvert. L'eau n'entre pas dans l'appareil ou entre lentement.</b></p> <ul style="list-style-type: none"> <li>• Ouvrir complètement le robinet.</li> </ul>
	<p><b>Le(s) tuyau(x) d'alimentation en eau est(sont) plié(s).</b></p> <ul style="list-style-type: none"> <li>• Redresser le tuyau ou réinstaller le tuyau d'entrée d'eau</li> </ul>
	<p><b>Le filtre du(des) tuyau(x) d'alimentation est bouché.</b></p> <ul style="list-style-type: none"> <li>• Vérifier et nettoyer le filtre de la vanne d'entrée après avoir fermé les robinets et retiré les raccords des tuyaux du lave-linge.</li> </ul>
	<p><b>Si une fuite d'eau s'est produite dans le tuyau d'alimentation Aqua Stop, le voyant passe au rouge.</b></p> <ul style="list-style-type: none"> <li>• Le remplacer par un tuyau d'alimentation Aqua Stop neuf.</li> </ul>

Symptômes	Cause possible et solution
UE ERREUR DE DÉSÉQUILIBRE	<p><b>L'appareil dispose d'un système qui détecte et corrige le déséquilibre de l'appareil.</b></p> <ul style="list-style-type: none"> <li>Le linge peut être trop humide à la fin du cycle, réorganiser le linge pour permettre un essorage correct. Fermer la porte et appuyez sur le bouton <b>Départ/Pause</b>. Cela peut prendre quelques instants avant que l'appareil ne commence l'essorage. La porte doit être verrouillée avant que l'essorage ne puisse être réalisé.</li> </ul> <p><b>La charge est trop faible. Ce système peut arrêter de tourner ou même interrompre le cycle d'essorage si des objets lourds (par ex. tapis, peignoirs, etc.) sont chargés.</b></p> <ul style="list-style-type: none"> <li>Ajouter 1 ou 2 articles similaires ou des articles pour aider à équilibrer le linge. Fermer la porte et appuyer sur le bouton <b>Départ/Pause</b>. Cela peut prendre quelques instants avant que l'appareil ne commence l'essorage. La porte doit être verrouillée avant que l'essorage ne puisse être réalisé.</li> </ul>
OE ERREUR DE SORTIE D'EAU	<p><b>Le tuyau de vidange est plié ou obstrué. L'eau dans l'appareil ne s'écoule pas ou s'écoule lentement.</b></p> <ul style="list-style-type: none"> <li>Nettoyer et redresser le tuyau de vidange.</li> </ul> <p><b>Le filtre de vidange est bouché.</b></p> <ul style="list-style-type: none"> <li>Vérifier et nettoyer le filtre de vidange.</li> </ul>
dE dE   dE2 dE4 ERREUR DE PORTE	<p><b>Le capteur de porte est défaillant.</b></p> <ul style="list-style-type: none"> <li>Veillez appeler le centre de service LG. Vous pouvez trouver le numéro de téléphone de votre centre de service LG local sur la carte de garantie.</li> </ul>
EE ERREUR DE CONTRÔLE	<p><b>C'est une erreur de contrôle.</b></p> <ul style="list-style-type: none"> <li>Débrancher le cordon d'alimentation et appeler le service.</li> </ul>
LE ERREUR DE MOTEUR BLOQUÉ	<p><b>Surcharge moteur.</b></p> <ul style="list-style-type: none"> <li>Laissez l'appareil reposer 30 minutes jusqu'à ce que le moteur soit refroidi, puis redémarrez le cycle.</li> </ul>
FE ERREUR DE DÉBORDEMENT	<p><b>L'eau déborde en raison d'une défectuosité de la vanne d'eau.</b></p> <ul style="list-style-type: none"> <li>Fermer le robinet d'eau. Débrancher la fiche d'alimentation. Appeler le service.</li> </ul>

## 52 DÉPANNAGE

Symptômes	Cause possible et solution
PE <b>ERREUR DU CAPTEUR DE PRESSION</b>	<b>Dysfonctionnement du capteur de niveau d'eau.</b> <ul style="list-style-type: none"> <li>• Fermer le robinet d'eau. Débrancher la fiche d'alimentation. Appeler le service.</li> </ul>
⌋5 <b>ERREUR DU CAPTEUR DE VIBRATIONS</b>	<b>Le capteur de vibration est défaillant.</b> <ul style="list-style-type: none"> <li>• Appeler le service.</li> </ul>
FF <b>DÉFAILLANCE DUE AU GEL</b>	<b>Le tuyau d'alimentation/de vidange ou la pompe à vidange est-elle gelée ?</b> <ul style="list-style-type: none"> <li>• Alimentez le tambour en eau chaude afin de dégeler le tuyau de vidange et la pompe de vidange. Couvrir le tuyau d'alimentation avec une serviette humide et chaude.</li> </ul>
RE <b>FUITE D'EAU</b>	<b>Fuite d'eau.</b> <ul style="list-style-type: none"> <li>• Appeler le service.</li> </ul>
PF <b>PANNE ÉLECTRIQUE</b>	<b>L'appareil a subi une panne de courant.</b> <ul style="list-style-type: none"> <li>• Redémarrer le cycle.</li> </ul>

### Bruits éventuellement audibles

Symptômes	Cause possible et solution
<b>Bruit de cliquetis</b>	<b>Des corps étrangers comme des clés, des pièces de monnaie ou des épingles de sûreté peuvent être présents dans le tambour.</b> <ul style="list-style-type: none"> <li>• Arrêter l'appareil, vérifier que le tambour ne contient aucun corps étranger. Si le bruit persiste après le redémarrage de l'appareil, contacter le service.</li> </ul>
<b>Claquement</b>	<b>Des vêtements lourds peuvent produire un claquement. C'est généralement normal.</b> <ul style="list-style-type: none"> <li>• Si le son continue, l'appareil est probablement déséquilibré. Arrêter et répartir les vêtements.</li> </ul>
	<b>Les vêtements peuvent être déséquilibrés.</b> <ul style="list-style-type: none"> <li>• Mettre le programme en pause et répartir les vêtements une fois la porte déverrouillée.</li> </ul>



Symptômes	Cause possible et solution
<b>Bruit de vibration</b>	<b>Les matériaux d'emballage ne sont pas enlevés.</b> <ul style="list-style-type: none"> <li>• Enlever les matériaux d'emballage.</li> </ul>
	<b>Les vêtements peuvent être répartis de façon inégale dans le tambour.</b> <ul style="list-style-type: none"> <li>• Mettre le programme en pause et répartir les vêtements une fois la porte déverrouillée.</li> </ul>
	<b>Tous les pieds de nivellement ne reposent pas de façon ferme et uniforme au sol.</b> <ul style="list-style-type: none"> <li>• Voir la <b>Mise à niveau de l'appareil</b> pour régler la mise à niveau de l'appareil.</li> </ul>
	<b>Le sol n'est pas assez rigide.</b> <ul style="list-style-type: none"> <li>• Vérifier si le sol est stable et ne fléchit pas. Voir les <b>Exigences du lieu d'installation</b> pour sélectionner le bon emplacement.</li> </ul>

## Utilisation

Symptômes	Cause possible et solution
<b>Fuite d'eau.</b>	<b>Les tuyaux de vidange du domicile sont obstrués.</b> <ul style="list-style-type: none"> <li>• Déboucher les tuyaux sanitaires. Contacter un plombier si nécessaire.</li> </ul>
	<b>Fuite causée par une mauvaise installation du tuyau de vidange ou tuyau de vidange bouché.</b> <ul style="list-style-type: none"> <li>• Nettoyer et redresser le tuyau de vidange. Vérifier et nettoyer le filtre de vidange régulièrement.</li> </ul>
	<b>Le bouchon du filtre de la pompe de vidange n'est pas correctement installé.</b> <ul style="list-style-type: none"> <li>• Remonter le filtre de la pompe de vidange.</li> </ul>

## 54 DÉPANNAGE

Symptômes	Cause possible et solution
<b>L'appareil ne fonctionne pas.</b>	<p><b>Le panneau de commande est hors tension en raison d'une inactivité.</b></p> <ul style="list-style-type: none"> <li>• C'est normal. Appuyez sur le bouton <b>Marche/Arrêt</b> pour mettre l'appareil sous tension.</li> </ul>
	<p><b>L'appareil est débranché.</b></p> <ul style="list-style-type: none"> <li>• S'assurer que le cordon soit bien branché dans une prise.</li> </ul>
	<p><b>L'alimentation en eau est coupée.</b></p> <ul style="list-style-type: none"> <li>• Ouvrir complètement le robinet d'alimentation en eau.</li> </ul>
	<p><b>Les commandes ne sont pas correctement réglées.</b></p> <ul style="list-style-type: none"> <li>• S'assurer que le programme soit correctement réglé. Fermer la porte et appuyer sur le bouton <b>Départ/Pause</b>.</li> </ul>
	<p><b>La porte est ouverte.</b></p> <ul style="list-style-type: none"> <li>• Fermer la porte et s'assurer que rien n'est pris sous la porte l'empêchant de se fermer complètement.</li> </ul>
	<p><b>Un disjoncteur / fusible est désenclenché / grillé.</b></p> <ul style="list-style-type: none"> <li>• Vérifier les disjoncteurs / fusibles du domicile. Remplacer les fusibles ou réenclencher le disjoncteur. L'appareil doit être sur un circuit de dérivation dédié. L'appareil reprendra le programme où il l'a arrêté une fois le courant rétabli.</li> </ul>
	<p><b>Le contrôle doit être réinitialisé.</b></p> <ul style="list-style-type: none"> <li>• Appuyez sur le bouton <b>Marche/Arrêt</b> puis resélectionnez le programme souhaité et appuyez sur le bouton <b>Départ/Pause</b>.</li> </ul>
	<p><b>Départ/Pause n'a pas été appuyé après qu'un programme a été réglé.</b></p> <ul style="list-style-type: none"> <li>• Appuyez sur le bouton <b>Marche/Arrêt</b> puis resélectionnez le programme souhaité et appuyez sur le bouton <b>Départ/Pause</b>. L'appareil est hors tension si le bouton <b>Départ/Pause</b> n'est pas appuyé dans les 60 minutes.</li> </ul>
	<p><b>Pression d'eau extrêmement faible.</b></p> <ul style="list-style-type: none"> <li>• Vérifier un autre robinet au domicile pour faire en sorte que la pression de l'eau soit adéquate.</li> </ul>
<p><b>L'appareil chauffe l'eau ou produit de la vapeur.</b></p> <ul style="list-style-type: none"> <li>• La tambour peut cesser de fonctionner temporairement pendant certains cycles, tandis que l'eau est chauffée sans danger à une température définie.</li> </ul>	

Symptômes	Cause possible et solution
<b>Les boutons peuvent ne pas fonctionner correctement.</b>	<p><b>L'option Kinderslot (Verrouillage enfant) est activée.</b></p> <ul style="list-style-type: none"> <li>Désactivez la fonction <b>Kinderslot (Verrouillage enfant)</b> si nécessaire.</li> </ul>
<b>La porte ne s'ouvre pas.</b>	<p><b>La porte ne peut pas être ouverte pour des raisons de sécurité une fois l'appareil démarré.</b></p> <ul style="list-style-type: none"> <li>C'est normal. Vous pouvez ouvrir la porte en toute sécurité après que l'icône  s'éteint.</li> </ul>
<b>L'appareil ne se remplit pas correctement.</b>	<p><b>Le filtre d'entrée est bouché.</b></p> <ul style="list-style-type: none"> <li>S'assurer que les filtres d'entrée sur les robinets de remplissage ne sont pas obstrués.</li> </ul>
	<p><b>Les tuyaux d'entrée peuvent être pliés.</b></p> <ul style="list-style-type: none"> <li>Vérifier que les tuyaux d'entrée ne sont pas entortillés ou obstrués.</li> </ul>
	<p><b>Alimentation en eau insuffisante.</b></p> <ul style="list-style-type: none"> <li>S'assurer que les robinets d'eau chaude et froide soient tout le temps ouverts.</li> </ul>
	<p><b>Les tuyaux d'alimentation chaude et froide sont inversés.</b></p> <ul style="list-style-type: none"> <li>Vérifier les raccords du tuyau d'alimentation.</li> </ul>
<b>L'appareil ne vide pas l'eau.</b>	<p><b>Tuyau de vidange plié.</b></p> <ul style="list-style-type: none"> <li>S'assurer que le tuyau de vidange ne soit pas plié.</li> </ul>
	<p><b>Drain situé au-delà de 1,2 m au-dessus du sol.</b></p> <ul style="list-style-type: none"> <li>Assurez-vous que le flexible de vidange ne dépasse pas 1,2 m au-dessus du fond de l'appareil.</li> </ul>
<b>La lessive n'est pas complètement ou pas du tout distribuée.</b>	<p><b>Trop de lessive utilisée.</b></p> <ul style="list-style-type: none"> <li>Suivre les directives fournies par le fabricant de la lessive.</li> </ul>
	<p><b>Il se peut que le filtre de la pompe de vidange soit bloqué.</b></p> <ul style="list-style-type: none"> <li>Nettoyer le filtre de vidange.</li> </ul>

## 56 DÉPANNAGE

Symptômes	Cause possible et solution
<b>Le temps de cycle est plus long que d'habitude.</b>	<b>La charge est trop faible.</b> <ul style="list-style-type: none"> <li>• Ajouter plus d'articles pour permettre à l'appareil d'équilibrer les charges.</li> </ul>
	<b>Des articles lourds sont mélangés avec des articles plus légers.</b> <ul style="list-style-type: none"> <li>• Essayer toujours de laver des articles de poids similaire pour permettre à l'appareil de répartir uniformément le poids de la charge pour l'essorage.</li> </ul>
	<b>La charge est déséquilibrée.</b> <ul style="list-style-type: none"> <li>• Répartir manuellement la charge si des articles s'enchevêtrent.</li> </ul>
<b>La fin du cycle est retardée</b>	<b>Un balourd est détecté ou le programme d'élimination de mousse est activé.</b> <ul style="list-style-type: none"> <li>• C'est normal. Le temps restant affiché à l'écran est seulement une durée estimée. La durée réelle peut varier.</li> </ul>

### Performance

Symptômes	Cause possible et solution
<b>Mauvaise élimination des taches</b>	<b>Taches apparues antérieurement.</b> <ul style="list-style-type: none"> <li>• Les articles qui ont été préalablement lavés peuvent avoir des taches qui ont été fixées. Ces taches peuvent être difficiles à enlever et peuvent exiger le lavage à la main ou le pré-traitement pour aider à enlever les taches.</li> </ul>

Symptômes	Cause possible et solution
<b>Taches</b>	<p><b>L'eau de Javel ou l'assouplissant est distribué trop tôt.</b></p> <ul style="list-style-type: none"> <li>• Le compartiment de distributeur est surchargé. Il provoque la distribution rapide de l'eau de Javel ou de l'assouplissant. Mesurez toujours l'eau de Javel ou l'assouplissant pour éviter un débordement.</li> <li>• Fermer en douceur le distributeur de lessive.</li> </ul>
	<p><b>L'eau de Javel ou l'assouplissant a été ajouté directement aux vêtements dans le tambour.</b></p> <ul style="list-style-type: none"> <li>• Toujours utiliser le distributeur de lessive pour s'assurer que l'eau de Javel ou l'assouplissant soit correctement distribué au bon moment dans le programme.</li> </ul>
	<p><b>Les vêtements ne sont pas correctement triés.</b></p> <ul style="list-style-type: none"> <li>• Laver toujours les couleurs foncées séparément des couleurs claires et des blancs pour prévenir la décoloration.</li> <li>• Ne jamais laver les articles très sales avec des articles peu sales.</li> </ul>
<b>Froissement</b>	<p><b>L'appareil n'est pas rapidement déchargé.</b></p> <ul style="list-style-type: none"> <li>• Toujours retirer les éléments de l'appareil une fois le programme terminé.</li> </ul>
	<p><b>L'appareil est surchargé.</b></p> <ul style="list-style-type: none"> <li>• L'appareil peut être complètement chargé, mais le tambour ne doit pas être surchargé d'articles. La porte de l'appareil doit être facilement fermée.</li> </ul>
	<p><b>Les tuyaux d'alimentation en eau chaude et froide sont inversés.</b></p> <ul style="list-style-type: none"> <li>• Un rinçage à l'eau chaude peut résoudre le froissement des vêtements. Vérifier les raccords du tuyau d'alimentation.</li> </ul>
	<p><b>Il se peut que la vitesse d'essorage soit trop élevée.</b></p> <ul style="list-style-type: none"> <li>• Régler la vitesse d'essorage en fonction du type de vêtement.</li> </ul>

## 58 DÉPANNAGE

### Odeur

Symptômes	Cause possible et solution
<b>Odeur de renfermé ou de moisi dans l'appareil.</b>	<b>L'intérieur du tambour n'a pas été correctement nettoyé.</b> <ul style="list-style-type: none"><li>Exécuter la fonction de <b>Trommelreinigung (Nettoyage de la cuve)</b> régulièrement.</li></ul>
	<b>Le tuyau de vidange n'est pas correctement installé, provoquant un siphonnage (l'eau retournant à l'intérieur de l'appareil).</b> <ul style="list-style-type: none"><li>Lors de l'installation du tuyau de vidange, assurez-vous qu'il ne sera pas coudé ou bouché.</li></ul>
	<b>Le distributeur de lessive n'est pas nettoyé régulièrement.</b> <ul style="list-style-type: none"><li>Retirer et nettoyer le distributeur de lessive, en particulier le haut et le bas de l'ouverture du distributeur.</li></ul>
	<b>Les odeurs peuvent se produire si le tuyau de vidange n'est pas correctement installé, provoquant le siphonnage (l'eau retournant à l'intérieur de l'appareil).</b> <ul style="list-style-type: none"><li>Lors de l'installation du tuyau de vidange, assurez-vous qu'il ne sera pas coudé ou bouché.</li></ul>
	<b>Si le distributeur de lessive n'est pas nettoyé régulièrement, des odeurs peuvent se produire en raison de la moisissure ou de substances étrangères.</b> <ul style="list-style-type: none"><li>Retirer et nettoyer le distributeur de lessive, en particulier le haut et le bas de l'ouverture du distributeur.</li></ul>

## Wi-Fi

Symptômes	Cause possible et solution
<b>Votre appareil ménager et votre smartphone ne sont pas connectés au réseau Wi-Fi.</b>	<b>Le mot de passe du Wi-Fi auquel vous essayez de vous connecter est incorrect.</b> <ul style="list-style-type: none"> <li>• Trouvez le réseau Wi-Fi connecté à votre smartphone et supprimez-le, puis enregistrez votre appareil sur <b>LG ThinQ</b>.</li> </ul>
	<b>Les Données mobiles sont activées sur votre smartphone.</b> <ul style="list-style-type: none"> <li>• Désactiver les <b>Mobile data</b> de votre smartphone et enregistrer l'appareil à l'aide du réseau Wi-Fi.</li> </ul>
	<b>Le nom du réseau sans fil (SSID) est défini de manière incorrecte.</b> <ul style="list-style-type: none"> <li>• Le nom du réseau sans fil (SSID) doit être composé d'une combinaison de chiffres et de lettres anglais (les caractères spéciaux ne sont pas autorisés).</li> </ul>
	<b>La fréquence du routeur n'est pas de 2,4 GHz.</b> <ul style="list-style-type: none"> <li>• Seule une fréquence de routeur de 2,4 GHz est prise en charge. Réglez le routeur sans fil sur 2,4 GHz et connectez l'appareil au routeur sans fil. Pour vérifier la fréquence du routeur, consultez votre fournisseur de services Internet ou le fabricant du routeur.</li> </ul>
	<b>La distance entre l'appareil et le routeur est trop éloignée.</b> <ul style="list-style-type: none"> <li>• Si la distance entre l'appareil et le routeur est trop éloignée, le signal peut être faible et la connexion peut ne pas être configurée correctement. Déplacez le routeur de manière qu'il soit plus proche de l'appareil.</li> </ul>

FRANÇAIS

## Service à la clientèle

Contactez le centre d'informations client LG Electronics.

- Pour trouver un personnel technique agréé de LG Electronics, visitez notre site Web à l'adresse **www.lg.com** et suivez les instructions y figurant.
- Il ne vous est pas recommandé d'effectuer une réparation puisque cela pourrait endommager gravement l'appareil et annuler la garantie.
- Les pièces de rechange référencées dans la Réglementation 2019/2023 sont disponibles pour une durée minimale de 10 ans.

