

GEBRUIKSAANWIJZING - NL
MODE EMPLOI - FR
GEBRAUCHSANWEISUNG - D
MANUAL - EN
INSTRUCCIONES - ES

Rookmelder voor gebruik in huiselijke omgeving
Détecteur de fumée pour usage domestique
Rauchmelder zum Gebrauch im Heimbereich
Smoke detector for domestic use
Detector de humo para uso doméstico

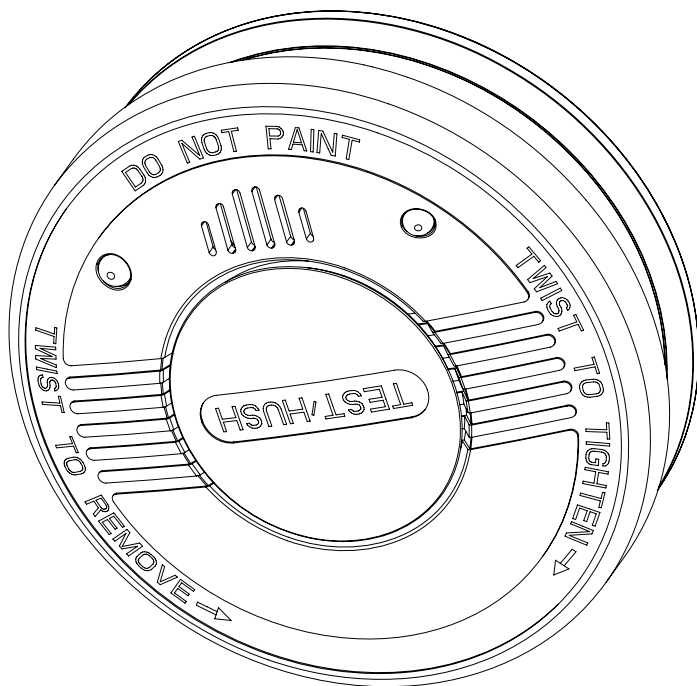

Alecto[®]

SA-110

NL De SA-110 is een rookmelder voor het ontdekken van brand in de eerste fase. Bij rookontwikkeling zal de SA-110 een luide alarmtoon van minimaal 85dB (A) geven. Geadviseerd wordt om elke week de rookmelder te testen mbv de test knop op de rookmelder. Bewaar deze handleiding op een veilige plaats.

AANBEVOLEN MONTAGE PLAATSEN VOOR DE SA-110

- Monteer uw eerste rookmelder in de omgeving van de slaapkamers. Zorg ervoor dat er een uitgang bereikbaar blijft of kies een vluchtroute. Plaats de melder op die plaats waarvan u denkt dat een vluchtweg bereikbaar blijft.
- Maak gebruik van meerdere melders voor vergroting van de veiligheid en wel zo dat de vluchtweg toegankelijk blijft.
- Plaats minimaal op elke verdieping van uw woning een rookmelder.
- Plaats minimaal in elke slaapkamer waar gerookt wordt of waar apparatuur staat die eventueel brand zou kunnen veroorzaken een melder.
- Rook, hitte- en verbrandingsproducten zullen eerst omhoog naar het plafond trekken. Daarna trekken de rook, hitte- en verbrandingsproducten horizontaal verder.
- Monteert u de melder aan het plafond, houd dan een minimale afstand van 50 cm van de muur en 60 cm van een hoek aan. Rook, hitte en verbrandingsproducten zullen ook niet in een hoek komen.



✓ Vereist

✗ Niet gebruiken

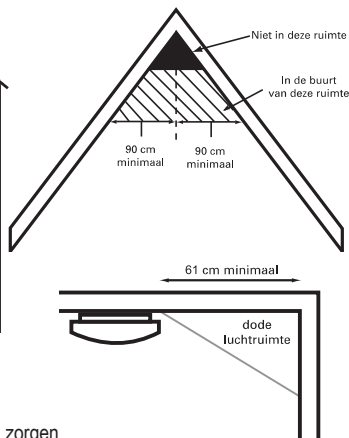

VERMIJD DE VOLGENDE PLAATSEN VOOR MONTAGE:

- In de douche of badkamer; waterdamp kan voor een vals alarm zorgen.
- In de garage; dit vanwege eventuele uitlaatgassen uit de auto tijdens starten.
- Voor een ventilator of ventilator uitgang van airconditioning of verwarming.
- In de nok van een A-vormig plafond. In ruimtes waar de temperatuur lager kan worden dan 5°C of hoger dan 45°C. Verf de rookmelder niet en plak deze ook niet af.

INSTALLATIE INFORMATIE:

Plaats de plafondplaat op een geschikte plaats met behulp van pluggen en schroeven aan het plafond. Verwijder nu de rode plastic pin uit de melder. Draai daarna de melder met de test toets naar u toe op de plafondplaat. De melder is nu gereed voor gebruik. Eventueel kunt de eerste test uitvoeren door 2 seconden op de test toets te drukken. zie ook kopje "Testen".

BELANGRIJK: Voor een optimale werking adviseren wij de rookmelder aan het plafond te monteren. Zie hiervoor ook de plaatsingsvoorschriften. Mocht plafondmontage niet mogelijk zijn adviseren wij de rookmelder bij voorkeur in het midden van een wand te plaatsen. De plaatsingslocatie moet zich in de natuurlijke luchtstroom van de ruimte bevinden en vrij zijn van zijwanden of afschot.

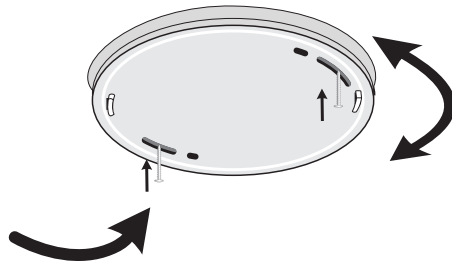
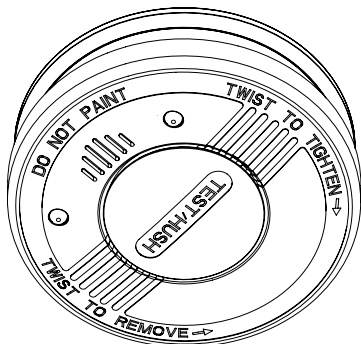

GEBRUIK, TESTEN EN ONDERHOUD:

Gebruik:

De rookmelder is in werking als de rode pin uit de onderzijde is getrokken en de SA-110 gemonteerd is tegen het plafond. Alleen als de pin is verwijderd zal de unit op de plafondplaat geplaatst kunnen worden. De rode LED zal nu ongeveer iedere 5 minuten even oplichten. Op het moment dat de melder in de rook of walm komt zal het alarm afgaan. Als de rook of walm verdwijnt, stopt het alarm automatisch. In dit geval zal een groene LED ongeveer iedere 40 seconden even oplichten. Dit wordt uitgezet door op de testknop te drukken - waarbij een snelle pieptoon klinkt om aan te geven dat een alarm heeft plaatsgevonden.

Hush functie:

Met de Hush functie kun je de gevoeligheid van de rookmelder tijdens een alarm verlagen. Door tijdens het alarm op de knop te drukken verlaag je de gevoeligheid van de rookmelder gedurende 10 minuten. De rode led licht tijdens de Hush modus 1x per 10 seconden op. Na 10 minuten reset de rookmelder zich naar de standaard gevoeligheid. Dit kun je bijvoorbeeld gebruiken als de rookmelder tijdens het koken alarm geeft.

Time-out functie:

Met de Time-out functie kun je preventief de gevoeligheid van de rookmelder verlagen. Door zonder actief alarm, op de "HUSH/TEST" knop te drukken verlaag je de gevoeligheid van de rookmelder gedurende 10 minuten. De rode led licht tijdens de Hush modus 1x per 10 seconden op. Na 10 minuten reset de rookmelder zich naar de standaard gevoeligheid. Dit kun je bijvoorbeeld gebruiken als je weet dat een situatie (bijvoorbeeld: koken) rook gaat opleveren maar er geen gevaar is.

Test functie:

Door 1x op de "HUSH/TEST" knop te drukken kan het alarm van de SA-110 worden gecontroleerd. Houd de "HUSH/TEST" toets minimaal 2 seconden ingedrukt. Als je direct 3 signaal tonen hoort is het alarm nog goed in werking. Controleer de melder bij voorkeur iedere week. In alarm status genereert de rookmelder minimaal 85dB(A) geluidsdruk. Test de rookmelder niet met kaarsen, open vuur, sigaretten en dergelijke

ATTENTIE:

- Als er vragen zijn over de oorzaak van een ALARM, ga ervan uit dat het alarm wordt veroorzaakt door een brand en evacueer onmiddellijk de woning.
- De rookmelder buiten bereik van kinderen houden.
- Bescherm tijdens (ver)bouwactiviteiten de rookmelder tegen stof. Bij afscherming verliest de rookmelder zijn functionaliteit.

Onderhoud:

De SA-110 is feitelijk onderhoudsvrij. Alleen bij een erg stoffige ruimte dient de sensor kamer van de SA-110 met een stofzuiger stofvrij worden gemaakt.

CREËREN EN PLANNEN VAN EEN VLUCHTROUTE:

- Maak een plattegrond en geef daarop alle deuren en ramen aan, geef meteen een vluchtroute aan. Op hoger gelegen verdiepingen kunnen bij ramen een touw of vluchtladder noodzakelijk zijn.
- Maak iedereen die in het huis woont vertrouwd met het geluid van het alarm en oefen het verlaten van het huis bij het horen van het alarm. Herhaal de oefening regelmatig.
- Verlaat het huis bij alarm meteen volgens uw vluchtplan. Iedere seconde telt; reageer dus snel. Als u niet direct rook of hitte voelt en de melder gaat toch af, zorg dan dat alle personen in het huis op een veilige plek zijn, voordat u gaat controleren.
- Open geen enkele binnendeur tijdens uw vlucht, zonder eerst te voelen aan het deuropervlak of de deur warm aanvoelt; open die deur dan niet. Ook als er rook uit de kieren komt de deur niet openen. Kies dan een andere vluchtroute.
- Als de binnendeur koud is, zet dan uw schouder ertegenaan, doe de deur een klein stukje open en controleer of er hitte en rook in de ruimte aanwezig is. Wees voorbereid om de deur weer dicht te slaan in dat geval.
- Als er veel rook in de lucht zit, blijf dan laag bij de grond en adem ondiep door een liefst vochtige doek.
- Als u buiten bent bel dan zo spoedig mogelijk de brandweer. (1-1-2)

VERVANGEN VAN DE BATTERIJ:

De melder wordt gevoed door middel van een ingebouwde batterij. Onder normale omstandigheden zal de batterij minimaal tien jaar meegaan. Op het moment dat de melder aan vervanging toe is, zal de melder om de 40 seconden een "piep" geluid produceren. Dit geluid zal minimaal 30 dagen aanhouden. Als de SA-110 weigert, neem dan contact op met de leverancier.

MILIEU:

Uitgewerkte batterijen niet weggooien maar inleveren bij uw plaatselijk depot voor Klein Chemisch Afval (KCA). Op het einde van de levenscyclus van het product mag u dit product niet bij het normale huishoudelijke afval gooien, maar moet u het naar een inzamelpunt brengen voor de recycling van elektrische en elektronische apparatuur.



DECLARATION OF PERFORMANCE:

Is available at the following internet address:

http://DOC.hesdo.com/SA-110_DOP_1.pdf

FR Le SA-110 est un détecteur de fumée qui détectera un incendie dès les premiers signes. En cas de fumée, une puissante alarme de 85dB minimum (A) se déclenchera. Nous vous recommandons de tester vos détecteurs de fumée chaque semaine à l'aide du bouton de test situé sur votre détecteur. Conservez ce mode d'emploi dans un endroit sûr ou à proximité de votre compteur électrique.

EMPLACEMENTS RECOMMANDES POUR L'INSTALLATION DU SA-110:

- Installez votre premier détecteur de fumée à proximité de la chambre à coucher et assurez-vous qu'il soit placé de façon à ce que, en cas d'incendie, au moins une sortie reste accessible. Nous vous recommandons d'installer un détecteur de fumée à proximité de chaque point de blocage potentiel sur votre parcours jusqu'à l'issue de secours.
- Utilisez plusieurs détecteurs pour garantir votre sécurité et être alerté avant que votre voie de sortie soit bloquée.
- Installez au moins un détecteur de fumée à chaque étage de la maison.
- Installez au moins un détecteur de fumée dans chaque pièce où l'on peut fumer ou dans laquelle se trouvent des appareils qui pourraient potentiellement provoquer un feu.
- La fumée et le feu vont d'abord se diriger vers le plafond avant de se propager à l'horizontale.
- Fixez le détecteur au plafond, à une distance minimale de 50 cm du mur et 60 cm d'un angle.



✓ Recommandé ✗ Ne pas utiliser

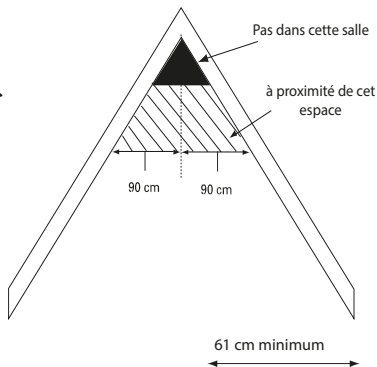

EVITEZ LES ENDROITS SUIVANTS POUR L'INSTALLATION:

- Dans la salle de bain ou la douche ; la vapeur d'eau peut causer de fausses alertes.
- Dans le garage ; à cause des gaz d'échappement de la voiture quand vous démarrez.
- Devant un ventilateur, une climatisation ou un chauffage.
- Dans un coin du plafond.
- Dans les pièces où la température peut descendre en-dessous de 5°C ou atteindre plus de 45°C.
- Ne pas peindre le détecteur de fumée ni le couvrir

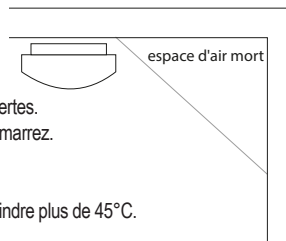

IMPORTANT:

Pour un fonctionnement optimal, nous recommandons de monter le détecteur de fumée au plafond. Consultez également les instructions d'installation. Si le montage au plafond n'est pas possible, nous vous recommandons de placer le détecteur de fumée au centre d'un mur. Le lieu d'installation doit être dans le flux d'air naturel de la pièce et exempt de murs latéraux ou de pente.

INFORMATIONS D'INSTALLATION:

Fixez la plaque au plafond à l'aide des chevilles et vis fournies à l'emplacement de votre choix. Le montage mural n'est pas recommandé pour un détecteur de fumée. Retirez la broche rouge à l'arrière du détecteur de fumée. Placez ensuite le détecteur sur la plaque fournie et tournez dans le sens des aiguilles d'une montre pour le verrouiller. Effectuez un premier test en maintenant enfoncé le bouton test pendant deux secondes. Voir également le paragraphe : « Test ».

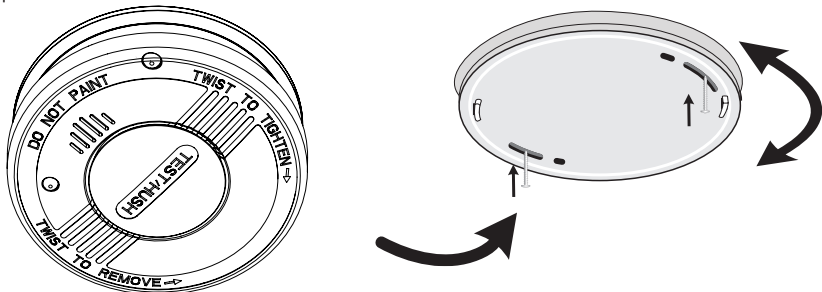

UTILISER, TESTER ET ENTRETIEN:

Usage :

Le détecteur de fumée est activé lorsque la broche rouge a été retirée du détecteur et fixé au plafond. L'appareil ne peut être fixé au plafond que si la broche a été retirée. La LED rouge va alors clignoter toutes les 5 minutes. Dès que de la fumée est détectée, l'alarme se déclenche. Quand la fumée se dissipe, l'alarme s'arrête automatiquement. Dans ce cas, la LED verte clignote toutes les 40 secondes. Vous pouvez la désactiver en appuyant une fois sur le bouton de test. Un petit bip indiquera qu'une alarme s'est déclenchée.

Fonction Pause :

La fonction Pause permet à l'utilisateur de diminuer la sensibilité des détecteurs de fumée qui déclenchent l'alarme. Une pression sur le bouton « PAUSE/TEST » diminue la sensibilité du détecteur de fumée pendant une période de 10 minutes. La led rouge clignote 1x toutes les 10 secondes en mode Pause. Au bout de 10 minutes, le détecteur de fumée se réinitialise à sa sensibilité par défaut. Par exemple, cela peut être utilisé lorsque le détecteur de fumée déclenche l'alarme pendant la cuisson.

Fonction de désactivation :

La fonction de temporisation vous permet de réduire la sensibilité du détecteur de fumée de manière préventive. Lorsque vous appuyez sur le bouton « PAUSE/TEST » sans alarme active, vous réduisez la sensibilité des détecteurs de fumée pendant 10 minutes. La LED rouge s'allume 1x toutes les 10 secondes en mode Pause. Au bout de 10 minutes, le détecteur de fumée se réinitialise à sa sensibilité par défaut. Vous pouvez utiliser ce mode par exemple lorsque vous savez qu'une situation (telle que la cuisson) produira de la fumée et qu'il n'y a aucun danger.

Test :

Le centre du détecteur de fumée constitue le bouton de test, appuyez sur la partie centrale avant pour tester le SA-110. Maintenez le bouton enfoncé pendant 2 seconde. Le SA-110 émet de 3 bips. L'alarme fonctionne donc correctement. Nous vous recommandons de tester le détecteur toutes les semaines. L'alarme du détecteur de fumée produit un signal d'alarme d'une puissance d'au moins 85dB(A). Ne testez pas le détecteur de fumée avec des bougies, une flamme, des cigarettes ou autre, mais uniquement avec le bouton de test.

ATTENTION :

- Si la cause de l'alarme n'est pas clairement identifiée, considérez qu'il s'agit d'un incendie et évacuez immédiatement la maison.
- Gardez le détecteur de fumée hors de portée des enfants.
- Protégez le détecteur de fumée contre la poussière pendant des travaux.
- Le détecteur de fumée ne fonctionne plus s'il est couvert.

Entretien :

Le SA-110 ne nécessite aucun entretien. Uniquement dans des pièces très poussiéreuses vous pouvez le nettoyer avec l'aspirateur.

ETABLIR UN PLAN D'EVACUATION :

- Dessinez un plan et indiquez-y toutes les portes et fenêtres, et un itinéraire possible d'évacuation. Il est possible qu'une échelle soit nécessaire pour évacuer les étages supérieurs.
- Familiarisez tous les occupants de la maison avec le son de l'alarme et pratiquez régulièrement le plan d'évacuation de la maison.
- Si l'alarme se déclenche, quittez immédiatement la maison en suivant le plan d'évacuation. Chaque seconde compte: il faut agir vite. Si vous ne détectez ni feu ou fumée quand l'alarme résonne, vérifiez si tous les occupants de la maison se trouvent en lieu sûr.
- N'ouvrez aucune porte sans vérifier au préalable si elle est chaude, dans ce cas, ne l'ouvrez pas. Si de la fumée s'échappe de sous la porte, ne l'ouvrez pas.
- Si la porte n'est pas chaude, placez fermement votre épaule contre la porte et entrouvrez doucement la porte pour vérifier s'il y a de la fumée ou des flammes.
- S'il y a beaucoup de fumée, restez le plus proche possible du sol et prenez de courtes respirations, de préférence avec un linge humide sur la bouche.
- Quand vous vous trouvez à l'extérieur, dans un lieu sûr, contactez immédiatement les pompiers.

REEMPLACER LA PILE :

Le détecteur est alimenté par une pile lithium intégrée. Dans des conditions normales d'utilisation, la durée de vie de la pile est de 10 ans minimum. Quand la pile doit être remplacée, le détecteur émettra un bip toutes les 40 secondes pendant 30 jours minimum. Si votre détecteur ne fonctionne pas, contactez votre fournisseur.

ENVIRONNEMENT :

Ne jetez pas les piles usagées avec les ordures ménagères. Apportez-les à un point de collecte local pour le recyclage des déchets électriques et électroniques.



DECLARATION DE PERFORMANCE :

Disponible à l'adresse internet ci-dessous :

http://DOC.hesdo.com/SA-110_DOP_1.pdf

D Der SA-110 ist ein Rauchmelder, der die Entwicklung von Rauch schon in der ersten Phase erkennt. Bei Rauchentwicklung wird der SA-110 ein lautes Alarmsignal von minimal 85dB (A) von sich geben. Es wird empfohlen, jede Woche den Rauchmelder durch Betätigung des Knopfes zu überprüfen. Bewahren Sie diese Gebrauchsanweisung an einem geeigneten Platz auf.

- GEEIGNETE MONTAGEPLÄTZE FÜR DEN SA-110:
- Montieren Sie Ihren ersten Rauchmelder in der Nähe Ihres Schlafzimmers. Platzieren Sie den Rauchmelder an potentiellen Blockaden des Fluchtweges, damit Sie gewarnt werden, bevor dieser vollständig blockiert ist. Sorgen Sie außerdem dafür, dass Sie immer eine Fluchtmöglichkeit haben.
- Benutzen Sie mehrere Rauchmelder, damit ein größerer Bereich abgedeckt ist und sich Ihre Sicherheit erhöht.
- Platzieren Sie auf jeder Etage Ihrer Wohnung mindestens einen Rauchmelder.
- Platzieren Sie in jedem Schlafzimmer, in welchem geraucht wird oder sich entflammbare Materialien befinden, mindestens einen Rauchmelder.
- Rauch, Hitze- und sonstige Verbrennungsprodukte bewegen sich immer zuerst nach oben in Richtung Decke. Danach bewegen sie sich horizontal weiter.
- Wenn Sie die Rauchmelder an der Decke montieren, sollten Sie einen Abstand von 50cm zur Wand und ca. 60cm zu einer Ecke einhalten, da Rauch, Hitze- und Verbrennungsprodukte sich nicht in Ecken sammeln.



✓ Empfohlen **✗** Nicht benutzen

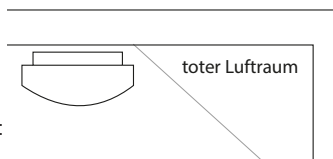
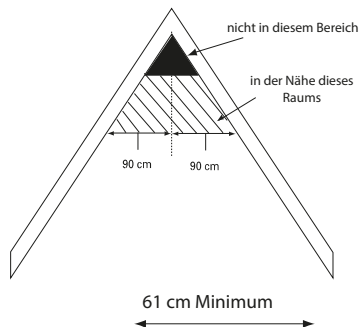

VERMEIDEN SIE FOLGENDE MONTAGEPLÄTZE FÜR DEN SA-110:

- In der Küche; Dampf vom Kochen kann den Alarm auslösen.
- In der Dusche oder im Badezimmer; Wasserdampf kann zu einem Fehlalarm führen.
- In einer Garage; wegen der Abgase, die während des Starts eines Autos/Motors entstehen können.
- Vor einem Ventilator, einer Klimaanlage oder einer Heizung.
- In Spitzen und Ecken in der Decke (sogenannte A-Form).
- In Räumen, in welchen die Temperatur unter 5°C oder höher als 45°C werden kann.
- Bemalen oder verkleben Sie den Rauchmelder nicht.

WICHTIG:

Für optimalen Betrieb sollten Sie den Rauchmelder an der Decke montieren. Beachten Sie auch die Installationsanweisungen. Falls eine Deckenmontage nicht möglich ist, sollten Sie den Rauchmelder in der Mitte einer Wand positionieren. Der Installationsort muss sich im natürlichen Luftstrom des Raums befinden und frei von Seitenwänden und Neigungen sein.

INSTALLATIONS INFORMATION:

Platzieren Sie die Deckenplatte an einem geeigneten Platz mithilfe von Schrauben und Dübeln. Entfernen Sie den roten Stift von unten aus dem Rauchmelder. Drehen Sie danach den Rauchmelder auf die Deckenplatte. Der Rauchmelder ist jetzt fertig für den Gebrauch. Sie können eventuell den ersten Test ausführen, indem Sie den Testknopf 2 Sekunden lang gedrückt halten. Sehen Sie auch 'Testen'.

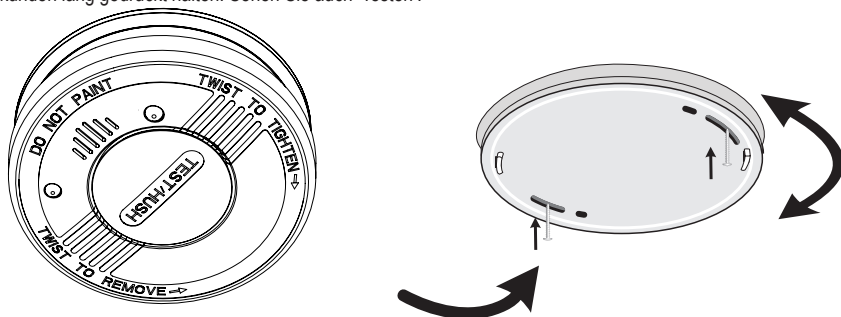

GEBRAUCH, TESTEN UND INSTANDHALTUNG:

Gebrauch:

Der Rauchmelder funktioniert, wenn der rote Stift von unten aus dem Gerät gezogen wird und der SA-110 an der Decke angebracht wurde. Erst wenn der rote Stift von unten gezogen wird, kann der SA-110 an der Decke montiert werden. Die rote LED leuchtet jetzt ca. alle 5 Minuten auf. In dem Moment, indem der Rauchmelder in Kontakt mit Rauch oder Qualm kommt, wird der Alarm umgehend ausgelöst. Sobald der Rauch oder Qualm verschwindet, schaltet sich der Alarm automatisch von selbst ab.

Die grüne LED leuchtet jetzt ca. alle 40 Sekunden auf. Diese wird durch Drücken der Test-Taste ausgeschaltet - wobei ein schneller Piepton ertönt, um anzuzeigen, dass ein Alarm aufgetreten ist.

Testfunktion

Durch 1-maliges Drücken „RUHE/TEST“-Taste kann die Alarmfunktion des SA-110 getestet werden. Drücken Sie die „RUHE/TEST“-Taste mindestens 2 Sekunden lang. Wenn der Rauchmelder sofort 3 akustische Alarmsignale ausgibt ist der Alarm funktionstüchtig. Prüfen Sie den Rauchmelder wöchentlich. Im Alarmzustand erzeugt der Rauchmelder eine minimale Geräuschemission von 85 dB(A). Testen Sie den Rauchmelder nicht mit Kerzen, offenem Feuer, Zigaretten oder dergleichen.

Stummschaltfunktion:

Mit der Stummschalt Funktion können Sie die Empfindlichkeit des Rauchmelders während eines Alarms verringern. Durch Drücken der „RUHE/TEST“-Taste wird die Empfindlichkeit des Rauchmelders 10 Minuten lang reduziert. Im Ruhe-Modus blinkt die rote LED 1-mal alle 10 Sekunden. Nach 10 Minuten setzt sich der Rauchmelder auf seine Standardempfindlichkeit zurück. Dies kann beispielsweise genutzt werden, wenn der Rauchmelder während des Kochens einen Alarm ausgehen würde.

Zeitüberschreitungsfunktion:

Die Zeitüberschreitungsfunktion ermöglicht Ihnen, die Empfindlichkeit des Rauchmelders präventiv zu verringern. Durch Drücken der „RUHE/TEST“-Taste ohne aktiven Alarm können Sie die Empfindlichkeit des Rauchmelders 10 Minuten lang reduzieren. Die rote LED leuchtet im Ruhe-Modus 1-mal alle 10 Sekunden auf. Nach 10 Minuten setzt sich der Rauchmelder auf seine Standardempfindlichkeit zurück. Sie können diesen Modus beispielsweise nutzen, wenn Sie wissen, dass eine Situation (z. B. Kochen) Rauch erzeugt, ohne dass Gefahr besteht.

ACHTUNG:

- Wenn Sie nicht wissen, welche Ursache den Alarm des Rauchmelders ausgelöst hat, gehen Sie grundsätzlich davon aus, dass er durch einen Brand ausgelöst wurde und evakuieren Sie sofort die Wohnung.
- Halten Sie Kinder von den Rauchmeldern fern.
- Schützen Sie Ihren Rauchmelder während Bauarbeiten gegen Dreck, sonst verliert dieser seine Funktionalität.

Instandhaltung:

Das Gerät ist wartungsfrei. Mit der Ausnahme: In Bereichen, wo viel Staub vorhanden ist, sollte man regelmäßig den Sensor mit einem Staubsauger vorsichtig absaugen.

KREIEREN UND PLANEN EINES FLUCHTWEGES:

- Machen Sie einen Grundrissplan, zeichnen Sie darin alle Türen und Fenster ein und markieren Sie Ihren Fluchtweg. Wenn Sie in einer höheren Etage wohnen, können Fenster, Rettungsleitern oder Seile sehr wichtig sein.
- Machen Sie jeden, der in Ihrem Haus wohnt, mit dem Signalton des Rauchmelders vertraut und üben Sie das Verlassen des Hauses während eines Alarms. Wiederholen Sie diese Übungen so oft wie möglich, sodass ein Automatismus eintritt.
- Verlassen Sie Ihr Haus umgehend, sobald der Alarm des Rauchmelders ertönt, indem Sie Ihrem Fluchtweg folgen. Jede Sekunde zählt, also reagieren Sie schnell. Wenn Sie den Rauch oder die Hitze nicht direkt spüren können, sorgen Sie erst dafür, dass alle Personen in Sicherheit sind, bevor Sie kontrollieren, woher der Rauch oder die Hitze kommen.
- Bevor Sie während Ihrer Flucht eine Tür öffnen, sollten Sie erst mit Ihrem Handrücken fühlen, ob sich die Tür warm anfühlt. Falls dies der Fall ist, öffnen Sie die Tür nicht (da dahinter Feuer sein könnte!). Dies gilt auch, wenn Rauch oder Qualm aus der Öffnung unter der Tür kommt, lassen Sie die Tür geschlossen und wählen Sie einen anderen Fluchtweg.
- Wenn sich die Tür kalt anfühlt, halten Sie Ihre Schulter dagegen und öffnen Sie die Tür ein ganz kleines Stück, um zu kontrollieren, ob sich Rauch oder Hitze im Raum befindet. Rechnen Sie damit, dass Sie die Tür wieder zuschlagen müssen, falls sich Rauch oder Hitze im Raum befindet.
- Wenn viel Rauch in der Luft ist, bleiben Sie nahe zum Boden und atmen Sie am besten durch ein feuchtes Tuch.
- Sobald Sie draußen sind, rufen Sie so schnell wie möglich die Feuerwehr an. (Rufnummer: 112)

ERSETZEN DER BATTERIEN:

Der Rauchmelder verwendet eine Lithium Batterie. Unter normalen Umständen halten die Batterien mindestens zehn Jahre. Wenn die Melder ersetzt werden müssen, wird der Rauchmelder alle 40 Sekunden einen Piepton von sich geben, um Sie darauf aufmerksam zu machen. Dieses Geräusch wird minimal 30 Tage anhalten. Wenn das SA-110 Gerät nicht funktioniert, nehmen Sie bitte Kontakt mit Ihrem Händler auf.

UMWELT:

Leere Batterien nie im Hausmüll entsorgen, sondern wie lokal angeordnet. Auch Ihr SA-110 Gerät nie im Hausmüll, sondern entsprechend der Recyclingvorgaben entsorgen.



LEISTUNGSERKLÄRUNG:

Ist unter der folgenden Internetadresse zu finden:

http://DOC.hesdo.com/SA-110_DOP_1.pdf

EN The SA-110 is a smoke detector set for discovery of fire in the first stage. If smoke develops, the SA-110 will give a loud beep of at least 85dB (A). We advise to test the smoke detectors weekly using the test button on the detectors. Save this manual in a safe place or inside of the electricity meter cupboard.

RECOMMENDED INSTALLATION LOCATIONS FOR THE SA-110:

- Install the first smoke detector near the bedroom. Ensure that it is placed so, if it would detect fire, at least one exit route would still be accessible. We recommend to place one alarm near each potential blockade of your exit route, so you are alerted before a fire would block off escape.
- Use multiple smoke detectors to increase safety and ensure an alert before the escape route is blocked.
- Install at least one smoke detector on each floor of your house.
- Install at least one smoke detector in each room where people smoke or where there is equipment that may potentially cause a fire.
- Smoke and heat will first move upwards towards the ceiling; after that the smoke and heat will travel horizontally.
- Install the detector on the ceiling. Except for rooms smaller than 1m, you should stay at least 50 cm away from the wall and 60cm from any corner. Smoke and heat do not gather in such corners, preventing the detector from alerting you on time.



✓ Required ✗ Do not use

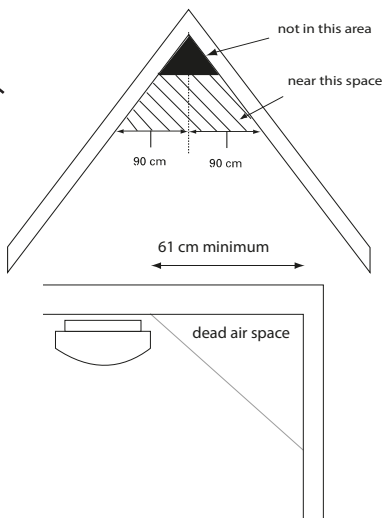

DO NOT INSTALL IN THE FOLLOWING LOCATIONS:

- The kitchen; Steam from cooking might give a false alarm.
- The shower or bathroom; water damp might cause a false alarm and the moist environment might damage the detector.
- The garage: The car exhaust might cause a false alarm.
- In front of a fan or nearby the exhaust of an air conditioner or heater.
- In a ceiling nook.
- In rooms where the temperature could reach below 5°C or beyond 45°C.
- Do not paint or otherwise cover this smoke detector.

IMPORTANT: For optimal operation, we recommend mounting the smoke detector on the ceiling. See also the installation instructions. If ceiling mounting is not possible, we recommend that you place the smoke detector in the middle of a wall. The installation location must be in the natural airflow of the room and free of side walls or slope.

INSTALLATION INFORMATION:

Attach the ceiling plate using the included plugs and screws to the ceiling on a location of choice. Wall mounting is not recommended for smoke detection. Remove the red pin from the back side of the smoke alarm. Then put the detector to the ceiling plate and, twist clockwise to lock it in place. Perform a first test by holding the test key for two seconds. Also see the paragraph: "Testing".

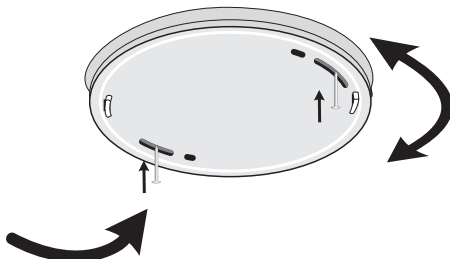
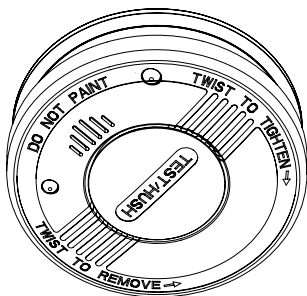

USING, TESTING AND MAINTENANCE:

Using:

The smoke detector works if the red pin has been removed from the smoke detector and has been mounted to the ceiling. The unit can only be mounted to the plate if the pin has been removed. The red LED will now flash every 5 minutes. Once smoke is detected, the alarm will sound. Once the smoke disappears, the smoke alarm will stop automatically. In this case the green LED will flash every 40 seconds. This can be deactivated by pressing the test button once. A small beep will then indicate that an alarm has occurred.

Test:

By pressing the "HUSH/TEST" button 1x, the alarm of the SA-110 will be checked. Keep the "HUSH/TEST" pressed for a minimum of 2 seconds. If you immediately hear 3 audio tones the alarm is in excellent working condition. Check the alarm every week. In alarm status the device generates 85dB(A) sound. Do not test the device using candles, open fire, cigarettes etc.

Hush function:

The Hush function allows the user to decrease the smoke detectors sensitivity during an alarm. By pressing the "HUSH/TEST" button the smoke detector is decreased for a period of 10 minutes. The red led flashes 1x every 10 seconds in Hush mode. After 10 minutes the smoke detector resets to its default sensitivity. For example, this can be used when the smoke detector gives alarm during cooking.

Time-out function:

The time-out function allows you to preventively lower the sensitivity of the smoke detector. By pressing the "HUSH/TEST" button without an active alarm, you reduce the smoke detectors sensitivity for 10 minutes. The red LED lights up 1x every 10 seconds during Hush mode.

After 10 minutes the smoke detector resets to its default sensitivity. You can use this mode for example when you know that a situation (for example: cooking) will produce smoke and there is no danger.

ATTENTION:

- If the cause of an alarm is unclear, assume it's caused by fire. Immediately evacuate the building.
- Keep the smoke detectors out of range of children.
- Protect against dust during renovations. Without protection the smoke detectors will lose their functionality.

Maintenance:

The smoke detector is maintenance-free. In very dusty rooms they may be cleaned by vacuum.

PLAN AN ESCAPE ROUTE:

- Make a map and mark all locations of doors and windows and a possible escape route. Note that you may need an escape ladder on high floors.
- Ensure everyone in the house knows the sound the smoke alarms produce and regularly practice use of the escape route.
- Leave the house immediately according to the plan when hearing the alarm. Every second counts: so respond quickly. If you do not notice smoke or heat, check if everyone in the house is in a secure location.
- Do not open any doors without feeling whether the door is warm or if there is smoke coming from underneath the doors. If it is, do not open that door. If the door is cold, put your shoulder firmly against the door and open it a small amount to check for any heat or smoke first.
- If there is much smoke, keep low and take shallow breaths, preferably through a moist towel. Call the fire department as soon as you are safe outside.

REPLACING THE BATTERIES:

The detector is supplied using a built-in lithium battery. Under normal conditions the battery will last at least ten years. If the detector is about to need replacement, the smoke detector will make a beep sound every 40 seconds for at least 30 days. If the smoke detector does not function, please contact your supplier.

ENVIRONMENT:

Do not throw away used batteries, but recycle them using your local chemical depot. Product may not be thrown out as normal waste, but must be recycled as electrical waste.



DECLARATION OF PERFORMANCE:

Is available at the following internet address:

http://DOC.hesdo.com/SA-110_DOP_1.pdf

ES El SA-110 es un detector de humo pensado para descubrir un incendio en sus primeras fases. Si aparece humo, el SA-110 emitirá un pitido fuerte de al menos 85 dB (A). Como parte de su función de enlace, todas las alarmas de humo dentro del alcance dispararán la alarma. Se recomienda probar cada semana los detectores de humo mediante el botón de prueba de los detectores. Conserve este manual en un lugar seguro o dentro del armario del contador de electricidad.

UBICACIONES DE INSTALACIÓN RECOMENDADAS PARA EL SA-110:

- Instale el primer detector de humo cerca del dormitorio. Asegúrese de colocarlo de manera que, en caso de detectar incendio, al menos siga habiendo accesible una ruta de salida. Se recomienda colocar una alarma cerca de cada bloqueo potencial de la ruta de salida, así le alertará antes de que el fuego pueda bloquear su escape.
- Utilice varios detectores de humo para incrementar la seguridad y garantizar que haya una alerta antes de que la ruta de escape quede bloqueada.
- Instale al menos un detector de humo en cada piso de su hogar.
- Instale al menos un detector de humo en cada sala en la que se fume o donde haya equipos que puedan provocar potencialmente un incendio.
- El humo y el calor subirán primero al techo. Después, se desplazarán horizontalmente.
- Instale el detector en el techo. Excepto en salas de menos de 1 m, debe permanecer al menos a 50 cm respecto a la pared y a 60 cm respecto a cualquier esquina. El humo y el calor no se acumulan en las esquinas, por lo que el detector no le alertaría a tiempo.



✓ Requerido ✗ No utilice

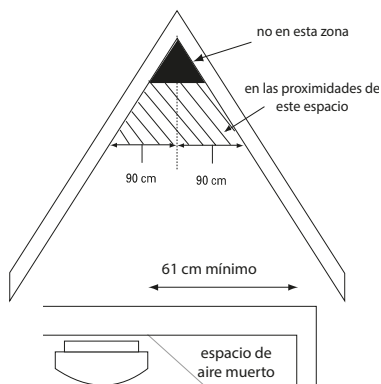

NO LOS INSTALE EN LAS UBICACIONES SIGUIENTES:

- La cocina: el vapor de la cocción podría causar una falsa alarma.
- La ducha o el cuarto de baño: la humedad del agua podría provocar una falsa alarma y el entorno húmedo podría dañar el detector. El garaje: el humo de escape del vehículo podría causar una falsa alarma.
- Frente a un ventilador o cerca de un conducto de salida de un acondicionador de aire o calentador.
- En un recoveco del techo. En salas donde la temperatura pueda bajar de 5 °C o superar los 45 °C.
- No pinte ni cubra de ningún modo este detector de humo.

IMPORTANTE:

Para un funcionamiento óptimo, recomendamos montar el detector de humo en el techo. Consulte también las instrucciones de instalación. Si no es posible instalarlo en el techo, le recomendamos que coloque el detector de humo en mitad de una pared. La ubicación de la instalación debe permitir el acceso a la ventilación natural de la habitación y no verse obstruida por paredes laterales o inclinaciones.

INFORMACIÓN E INSTALACIÓN:

Coloque la cubierta a un lugar adecuado, utilizando tornillos y tacos. Sale el contacto rojo en los detectores de humo. Después de eso, cerrar la alarma de humo con la placa de cubierta. El detector de humo está ahora listo para su uso. Puede ejecutar la primera prueba manteniendo pulsado el botón de prueba durante 2 segundos, posiblemente.

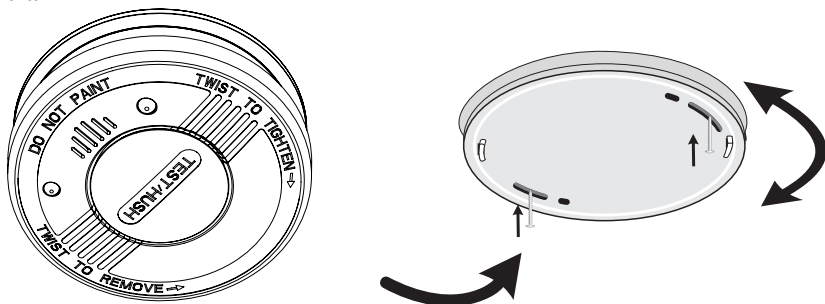

SO , PRUEBAS Y MANTENIMIENTO:

Uso:

El detector de humo entra en funcionamiento cuando el contacto rojo se sale de la parte inferior y el. La unidad SA-110 ahora se puede montar en el techo. Sólo cuando cuando el contacto rojo se sale, la unidad SA-110 se puede montar en la placa de cubierta. La lámpara LED se enciende aproximadamente cada 5 Minutos. Una vez que el humo entre en contacto con el detector de humo la alarma se activa inmediatamente. Una vez que el humo o los gases desaparecen, la alarma se apagará automáticamente por sí misma. La lámpara LED verde se enciende aproximadamente cada 40 segundos. La luz verde se apaga pulsando el botón de prueba - donde pitidos rápidos para indicar que se ha producido una alarma.

Función de prueba:

Al pulsar el botón «Silenciar/Prueba» 1 vez, puede probar la función de alarma del SA-110. Mantenga pulsado el botón «Silenciar/Prueba» durante un mínimo de 2 segundos. Si el detector de humo emite inmediatamente 3 señales de alarma acústicas la alarma funciona correctamente. Inspeccione semanalmente el detector de humo. En estado de alarma, el detector de humo generará sonidos de al menos 85 dB (A). No pruebe el detector de humo con velas, llamas abiertas, cigarrillos o similares.

Función de desconexión:

La función de desconexión permite reducir preventivamente la sensibilidad del detector de humo. Al pulsar el botón «HUSH/TEST» sin una alarma activa, se reduce la sensibilidad de los detectores de humo durante 10 minutos. El led parpadea 1 vez cada 10 segundos durante el modo silenciado. A Puede utilizar este modo cuando sabe que en una situación (por ejemplo, mientras cocina) producirá humo y no existe ningún peligro.

Función de silenciar:

La función de silenciar permite al usuario reducir la sensibilidad de los detectores de humo durante una alarma. Al pulsar el botón «HUSH/TEST» el detector de humo reduce su sensibilidad durante un periodo de 10 minutos. El led parpadea 1 vez cada 10 segundos en modo silenciado. Al cabo de 10 minutos el detector de humo restablece su sensibilidad predeterminada. Por ejemplo, se puede usar cuando el detector de humo emite una alarma mientras cocina.

ATENCIÓN:

- Si no está clara la causa de la alarma, debe asumir que es un fuego. Evacue inmediatamente el edificio.
- Mantenga los detectores de humo fuera del alcance de los niños.
- Protéjalo contra el polvo durante las renovaciones. Los detectores de humo perderán su funcionalidad si no tienen protección.

Mantenimiento:

El detector de humo no requiere mantenimiento. En salas muy polvorosas es posible limpiarlo con una aspiradora.

PLANIFIQUE UNA RUTA DE ESCAPE:

- Haga un mapa y marque todas las ubicaciones de las puertas y ventanas y una posible ruta de escape. Tenga en cuenta que necesitará una escalera de escape en pisos altos.
- Asegúrese de que todos los ocupantes de la casa conozca el sonido que producen las alarmas de humo y practique periódicamente el uso de la ruta de escape.
- Abandone inmediatamente la casa según el plan cuando escuche la alarma. Cada segundo cuenta: responda con rapidez. Si no percibe humo ni calor, compruebe que todos los ocupantes de la casa estén en una ubicación segura.
- No abra ninguna puerta sin comprobar si está caliente o si sale humo de debajo de la puerta. Si fuera así, no abra esa puerta. Si la puerta está fría, apoye firmemente el hombro contra la puerta y ábrala un poco para comprobar primero si hay calor o humo.
- Si hubiera mucho humo, agáchese y dé bocanadas poco profundas, preferiblemente a través de una toalla húmeda. Llame a los bomberos en cuanto esté a salvo en el exterior.

SUSTITUIR LAS PILAS:

El detector incluye una pila de litio integrada. La pila durará al menos diez años en condiciones normales. Cuando el detector de humo requiera una sustitución de pila en breve, emitirá un pitido cada 40 segundos durante al menos 30 días. Si el detector de humo no funciona, póngase en contacto con su proveedor.

ENTORNO:

No tire las pilas usadas, recíclelas en su centro de recogida de productos químicos local. No debe desechar el producto como residuos normales, sino como residuos eléctricos.



DECLARACIÓN DE RENDIMIENTO:

Está disponible en la dirección de Internet siguiente:

http://DOC.hesdo.com/SA-110_DOP_1.pdf

Photoelectric Smoke Alarm Device

 21 2831
2831-CPR-F2724
DOP nr: SA-110_DOP_1
EN14604 : 2005 / AC: 2008
SA-110



Commaxx B.V.
Wiebachstraat 37
6466 NG Kerkrade
The Netherlands

Smoke Alarm Device
SA-110

Fire detection in buildings

Essential characteristic 1: Pass
Essential characteristic 2: Pass
Essential characteristic 3: Pass
Essential characteristic 4: Pass
Essential characteristic 5: Pass
Essential characteristic 6: Pass
Essential characteristic 7: Pass
Essential characteristic 8: Pass

Mounting type	Ceiling
Main power source	Batteries, lithium, built-in
Autonomy	At least: 10 years
Interconnectible device	No
Suitable for installation in a recreational vehicle	No
Time out function	Yes
Hush function	Yes

Service			 HSC	WWW.ALECTO.NL SERVICE@ALECTO.NL	Alecto [®]
Help				Commaxx B.V., Wiebachstraat 37, 6466 NG Kerkrade, The Netherlands	