

GEBRUIKSAANWIJZING



FYSIC[®]

**FX-6200
FX-6220**

1 OVERZICHTEN

1.1 HANDSET:

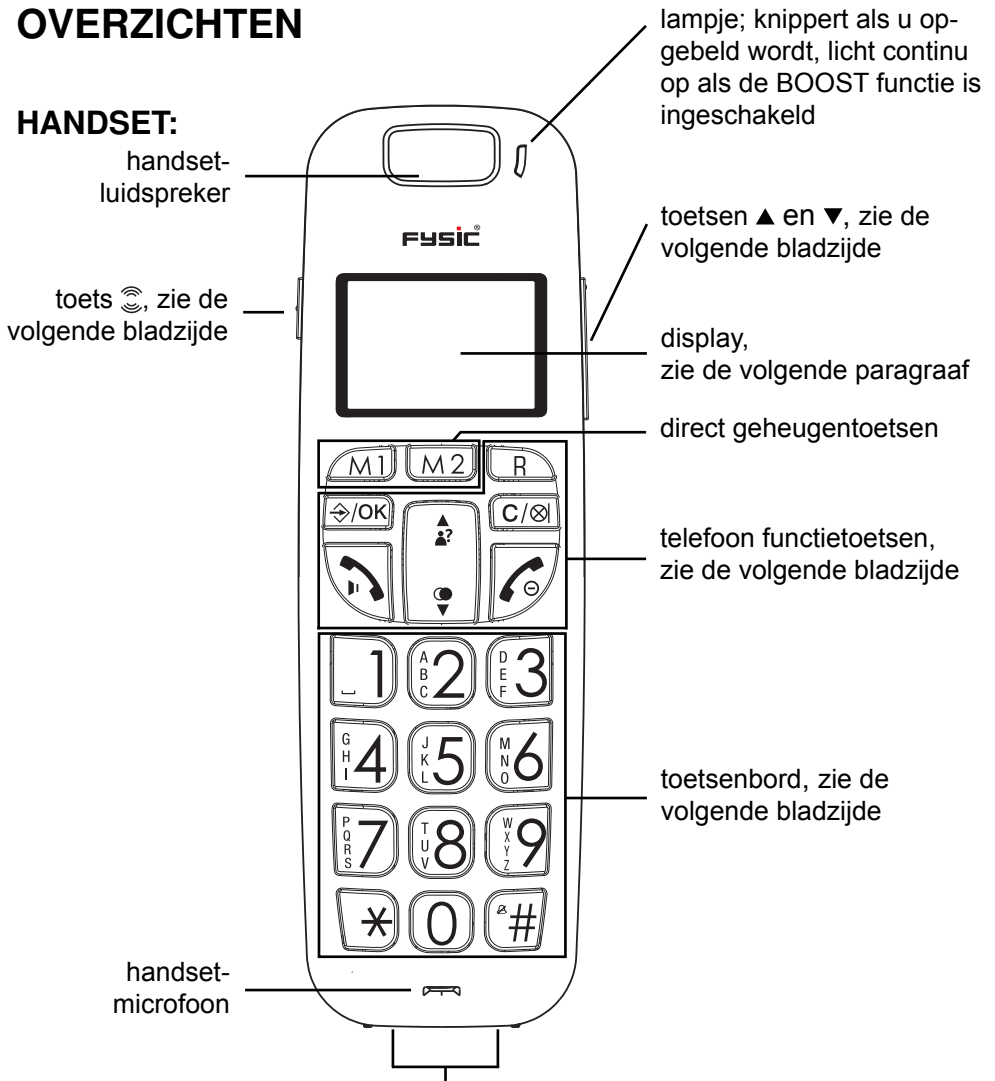

oplaadcontacten, om de accu in de handset op te laden als de handset in de basis of in de houder/oplader geplaatst is



toets BOOST: tijdens gesprek indrukken om de extra versterker in te schakelen (zie ook paragraaf 3.6)



toetsen ▲ en ▼: om tijdens het gesprek het ontvangstvolumen te verhogen of verlagen



vanuit de ruststand indrukken om het menu te openen
tijdens het instellen indrukken om een instelling te bevestigen



indrukken om een oproep aan te nemen of om een telefoongesprek te beginnen
tijdens het gesprek nogmaals indrukken om de luidsprekerfunctie in- of uit te schakelen



vanuit ruststand indrukken om het NummerWeergavegeheugen te openen
bij gebruik indrukken om door de geheugens of instellingen te bladeren
tijdens telefoongesprek indrukken om het volume te verhogen



vanuit ruststand indrukken om het laatstenummergeheugen te openen
bij gebruik indrukken om door de geheugens of instellingen te bladeren
tijdens telefoongesprek indrukken om het volume te verlagen



correctietoets bij het invoeren van telefoonnummers en namen
tijdens gesprek: indrukken om de microfoon uit te schakelen
vanuit rust indrukken om een intercomgesprek te beginnen
tijdens instellen indrukken om een stap terug te gaan



toets R: functietoets bij sommige telediensten (zie ook paragraaf 3.8)



indrukken om een telefoongesprek te beëindigen
ingedrukt houden (>5 sec) om de handset uit te schakelen



toets 0-9: om telefoonnummers te kiezen en geheugens in te voeren
toets 0: ingedrukt houden om een kiespauze in te voegen



toetsen 'sterretje' en 'hekje': worden gebruikt bij bijvoorbeeld telebankieren
toets #: even ingedrukt houden om de bel uit te schakelen

1.2 DISPLAY:

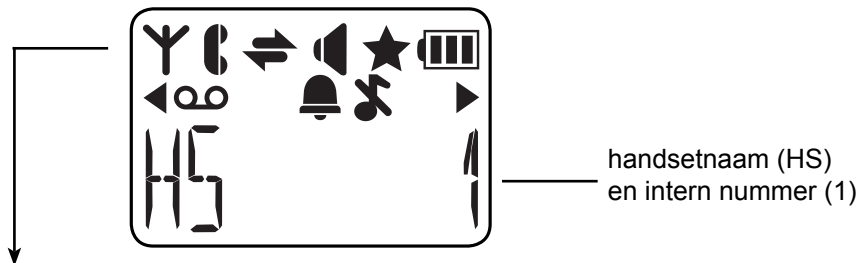

knippert als de handset de verbinding met de basis kwijt is
is continu opgelicht als de handset in bereik van de basis is



knippert als u van buiten af opgebeld wordt
is continu opgelicht tijdens het telefoongesprek



knippert als u intern opgebeld wordt
is continu opgelicht tijdens het intercomgesprek



licht op als de luidsprekerfunctie is ingeschakeld



licht tijdens het raadplegen van het nummerweergave geheugen op
bij nieuwe oproepen



geeft de status van de oplaadbare batterijen weer:

 = batterijen zijn vol

 = batterijen 2/3 vol

 = batterijen 1/3 vol, deze nu zo spoedig mogelijk opladen

 = batterijen zijn leeg, de handset zal nu uitschakelen en u kunt nu
niet meer telefoneren

gedurende het opladen verloopt het batterijsymbool totdat de batte-
rijen volledig geladen zijn



licht op als het nummer langer is dan in het display kan worden weer-
gegeven (druk op toets # om de rest van het nummer te zien)



licht op als u een voicemail bericht heeft ontvangen (alleen FSK systemen)



licht op als de alarm(wek)functie is ingeschakeld



licht op als het geluid van de bel op 0 staat (uitgeschakeld)

1.3 BASIS:

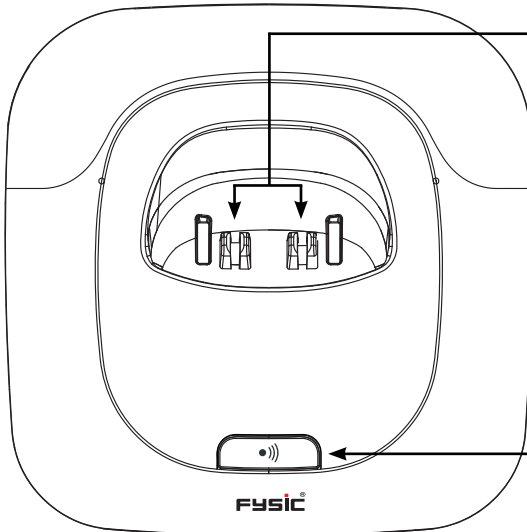

laadcontacten: via deze contacten worden de oplaadbare batterijen in de handset opgeladen

oproep-toets: om alle handsets op te roepen (handset-zoektoets) tevens aanmeldtoets om nieuwe handset aan te melden.

2 INSTALLATIE

2.1 BASIS:

Telefoonaansluiting:

Het kleine stekkertje aan het telefoonsnoer achter in de basis in aansluiting  steken (het stekkertje aandrukken tot u een klik hoort).

De telefoonstekker in de telefoonwandcontactdoos steken.

Voeding:

Verbind de meegeleverde voedingsadapter met aansluiting  achter op de basis en doe de adapter in een 230V stopcontact.

 **GEBRUIK ALLEEN DE MEEGELEVERDE VOEDINGSADAPTER. HET AANSLUITEN VAN EEN ANDERE ADAPTER ZAL GEVAARLIJKE SITUATIES TOT GEVOLG HEBBEN OF ZAL SCHADE AAN DE ELEKTRONICA VAN DE TELEFOON TOEBRENGEN.**

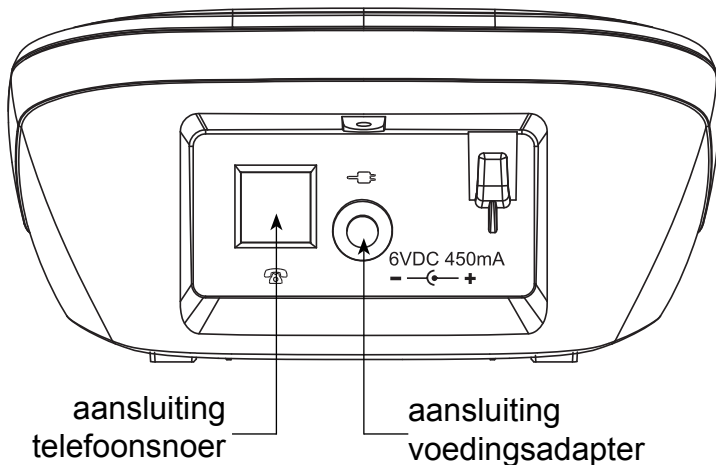

2.2 HANDSET:

1. open het batterijcompartiment van de handset door de batterijdeksel naar onder weg te schuiven
2. plaats de batterijen in het batterijcompartiment; let hierbij op de polariteit (+ en -)
3. schuif de batterijdeksel terug op de handset en plaats de handset in de basis of houder / oplader
4. de handset gedurende 15 uur onafgebroken in de basis of houder / oplader laten staan om de batterijen goed op te laden



PLAATS ALLEEN OPLAADBARE NiMH (NIKKEL-METAAL-HYDRIDE) BATTERIJEN. HET GEBRUIK VAN NIET OPLAADBARE BATTERIJEN LEIDT TOT GEVAARLIJKE SITUATIES OF ONTPLOFFINGS-GEVAAR.

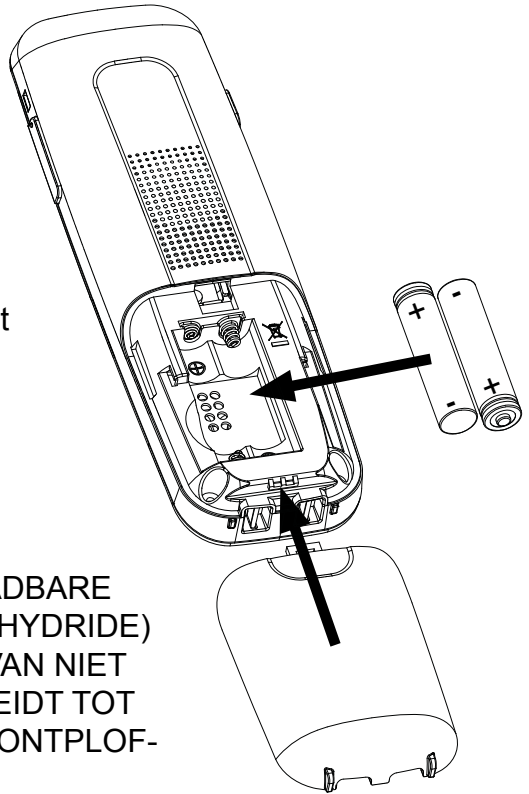

2.3 EXTRA HANDSETS EN OPLADERS:

Voor elke extra handset worden 2 batterijen en een oplader met adapter meegeleverd. Doe de adapter van elke oplader in een 230 Volt stopcontact, plaats de batterijen in de handset(s) en plaats de handset(s) gedurende 15 uur in de oplader(s) om de batterijen op te laden.

3 TELEFONEREN

3.1 TELEFONEREN MET DE HOORN OF HANDENVRIJ:

U kunt het telefoongesprek voeren met de handset tegen uw oor of luidsprekend zodat uw huisgenoten mee kunnen luisteren of om de handen vrij te hebben om bijvoorbeeld aantekeningen te maken.



druk tijdens het telefoongesprek nogmaals op de telefoon-aan toets om de luidsprekerfunctie in te schakelen



opnieuw op de telefoon-aan drukken om de luidsprekerfunctie weer uit te schakelen

3.2 OPGEBELD WORDEN:

Een oproep wordt gemeld door het overgaan van de bel, door het oplichten van de displayverlichting van de handset en door het knipperen van het lampje boven aan de handset



druk op de telefoon-aan toets om de oproep aan te nemen

- raadpleeg paragraaf 10.2, item [Auto antw] om de oproep aan te nemen door alleen de hoorn uit de basis te nemen

3.3 VERBINDING VERBREKEN:



druk op de telefoon-uit toets om de verbinding te verbreken

- u kunt ook de handset terug in de basis of in de houder/oplader plaatsen om de verbinding te verbreken

3.4 NUMMERS KIEZEN:



direct nummers kiezen:
druk op de telefoon-aan toets

voer via het toetsenbord het telefoonnummer in, dit nummer wordt direct gekozen



blokkiezen:

voer via het toetsenbord het telefoonnummer in

- druk ruim een seconde op toets 0 om een kiespauze in te voegen (in het display verschijnt een -P-)
- druk op toets C om een foutieve invoer te wissen

druk op de telefoon-aan toets; het nummer wordt gekozen



uit telefoonboekgeheugen kiezen:

druk 2x op toets ⇨ OK

zoek met de toetsen ▲ en ▼ het gewenste geheugen op

druk op de telefoon-aan toets; het nummer wordt gekozen

- zie paragraaf 7.3 met betrekking tot het inprogrammeren van telefoonboekgeheugens

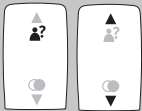

uit NummerMeldergeheugen kiezen:

druk op toets en gebruik de toetsen ▲ en ▼ om de gewenste oproep op te zoeken

druk op de telefoon-aan toets; het nummer wordt gekozen

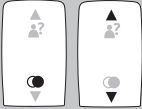

uit laatste nummer geheugen kiezen:

druk op toets en gebruik de toetsen ▲ en ▼ om de gewenste oproep op te zoeken

druk op de telefoon-aan toets; het nummer wordt gekozen

2 sec.



snelkiescontacten kiezen

druk gedurende ruim 2 seconden op toets M1 of M2

de handset wordt ingeschakeld en het nummer wordt gekozen

- zie paragraaf 7.8 met betrekking tot het inprogrammeren van M1 en M2



direct geheugen kiezen

druk gedurende ruim 2 seconden op een van de toetsen 2-9 van het toetsenbord

de handset wordt ingeschakeld en het nummer wordt gekozen

- zie paragraaf 7.4 met betrekking tot het inprogrammeren van de directe geheugens

3.5 RUGGESPRAAK:

Tijdens een telefoongesprek kunt u de microfoon uitschakelen zodat u ruggespraak kunt houden met huisgenoten zonder dat uw gesprekspartner meeluistert.



druk tijdens het telefoongesprek op toets  om de microfoon uit te schakelen;



nogmaals op toets  drukken om de microfoon weer in te schakelen

3.6 ONTVANGSTVOLUME / BOOST (extra versterking):



of



normale versterking:

gebruik tijdens het gesprek de toetsen ▲ en ▼ om het ontvangstvolumen te regelen; naar wens kunt u hiervoor de toetsen ▲ en ▼ aan de rechterzijde van de handset gebruiken of de toetsen ▲ en ▼ onder de toets M2



of



boost versterking:

druk eerst op toets  aan de linkerzijde van de handset; het lampje boven het display licht op

gebruik ook nu de toetsen ▲ en ▼ om het volume naar uw wens in te stellen

- *het volume voor telefoneren via de handset of handenvrij kunt u apart instellen*
- *de gekozen instelling blijft in het geheugen bewaard*
- *de boost versterker wordt na het telefoongesprek automatisch uitgeschakeld*
- *de versterkingsfactor bij boost is +9dB*

3.7 GESPREKSDUUR:

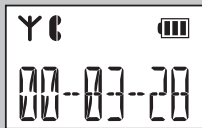

gedurende het telefoongesprek wordt de gespreksduur op het display van de handset weergegeven; enkele seconden nadat u de verbinding heeft verbroken, verdwijnt de gespreksduur van het display

3.8 R/FLASH FUNCTIE:

R/FLASH houdt in dat u de telefoonverbinding heel kort onderbreekt. Met deze functie kunt u op sommige huis- of kantoorcentrales gesprekken doorverbinden of kunt u telefondiensten zoals bijvoorbeeld 'Wissel-Gesprek' activeren.



druk tijdens het gesprek kort op toets **R** om een FLASH puls te geven

- *bij sommige telefoonmaatschappijen moet u na het geven van een FLASH puls nog een cijfer toets indrukken om bijvoorbeeld 'WisselGesprek' te gebruiken; raadpleeg hiervoor uw telefoonmaatschappij.*
- *de verbreeksduur van de FLASH puls is instelbaar; zie hiervoor paragraaf 11.2, item [Flash].*

3.9 HANDSET ZOEKFUNCTIE:



in het geval u de handset kwijt bent, druk dan op de basis kort op toets ●)))

gedurende 60 seconden klinkt een signaal uit de handset en licht [PAGING] in het display op. Na 60 seconden stopt het signaal of druk op een willekeurige toets om het signaal voortijdig te beëindigen

3.10 UITSCHAKELEN HANDSET:

Om batterijen te sparen of om in het geheel niet gestoord te worden, kunt u de handset volledig uitschakelen.

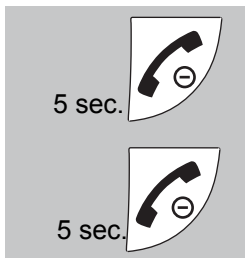

druk gedurende 5 seconden op de telefoon-uit toets; de handset schakelt zichzelf nu geheel uit

nogmaals gedurende 5 seconden indrukken om de handset weer in te schakelen
(of plaats de handset terug in de houder/oplader)

- *let op dat u met een uitgeschakelde handset niet kunt bellen of opgebeld kunt worden*

4 NUMMERHERHALING

4.1 INTRODUCTIE:

De handset onthoudt de laatste 5 nummers die u heeft gekozen. Deze nummers kunt u opnieuw kiezen, u kunt ze in het telefoonboekgeheugen opslaan of u kunt ze wissen.

4.2 OPNIEUW KIEZEN:

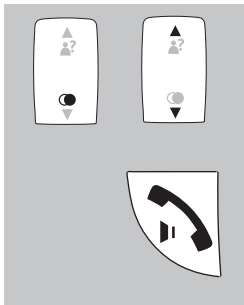

druk op toets ● en gebruik de toetsen ▲ en ▼ om het gewenste laatst gekozen nummer te selecteren

druk op de telefoon-aan toets; het nummer wordt gekozen

4.3 BEWAREN OF WISSEN:

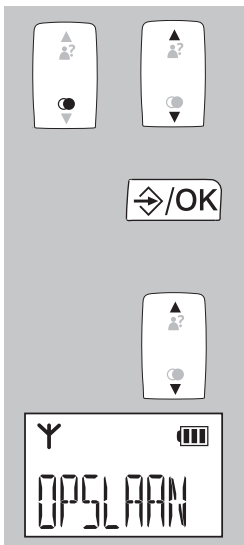

druk op toets ● en gebruik de toetsen ▲ en ▼ om het gewenste nummer te selecteren

druk op toets ⇄ OK

gebruik de toetsen ▲ en ▼ om een keuze te maken uit de volgende opties:

opslaan:

selecteer deze optie om het nummer toe te voegen aan het telefoonboekgeheugen van de telefoon (*)



wissen:

bij deze optie wordt deze oproep uit het geheugen gewist



all. wissen

bij deze optie worden alle oproepen uit het geheugen gewist

**: Bij het opslaan van dit nummer heeft u de mogelijkheid een beltoon in te stellen die klinkt als u door deze abonnee opgebeld wordt; hiervoor dient u echter wel te beschikken over of geabonneerd te zijn op de dienst NummerWeergave.*

5 NUMMERWEERGAVE

5.1 INTRODUCTIE:

Indien u beschikt over de dienst NummerWeergave, dan wordt het nummer van de opbellende partij op het display van uw handset weergegeven. Heeft u dit nummer, inclusief naam, in het telefoonboekgeheugen geprogrammeerd, dan wordt naast het nummer ook de naam op het display weergegeven en kunt u een apart belsignaal bij elk geheugen instellen. De (elke) handset heeft een geheugen voor 10 oproepen.

5.2 INDICATIE NIEUWE OPROEP:

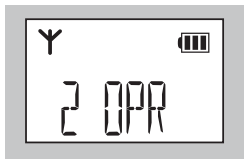

In het display van de handset wordt aangegeven hoeveel nieuwe oproepen u heeft ontvangen sinds de laatste keer dat u het geheugen heeft geraadpleegd.

5.3 GEHEUGEN INZIEN EN TERUGBELLEN:

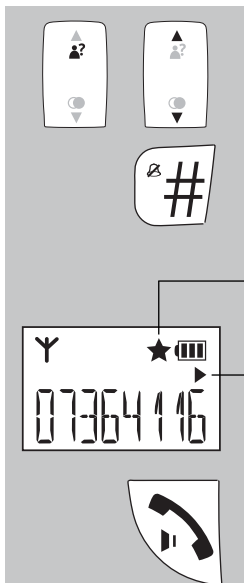

druk op toets en gebruik de toetsen en om door het geheugen te bladeren

als een naam wordt weergegeven kunt u op toets # drukken om het nummer te zien

als een sterretje in het display oplicht, dan betreft het een nieuwe oproep

het driehoekig pijltje naar rechts geeft aan dat rechts van het getoonde nummer nog meer cijfers zijn; druk op toets # om deze cijfers te zien

druk op de telefoon-aan toets om dit nummer terug te bellen

5.4 DETAILS, BEWAREN OF WISSEN:

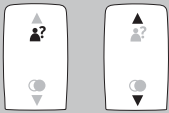

druk op toets en gebruik de toetsen ▲ en ▼ om het gewenste nummer te selecteren



druk op toets OK



gebruik de toetsen ▲ en ▼ om een keuze te maken uit de volgende opties:



details:

als u deze optie kiest, dan wordt de datum van de oproep getoond, druk nu toets # om de tijd van deze oproep te zien (*)



opslaan:

selecteer deze optie om het nummer toe te voegen aan het telefoonboekgeheugen van de telefoon



wissen:

bij deze optie wordt deze oproep uit het geheugen gewist



all. wissen

bij deze optie worden alle oproep uit het geheugen gewist

5.5 EXTRA INFORMATIE:

- De FX-6200 serie is geschikt voor zowel het DTMF systeem, aangeboden door de Nederlandse PTT als voor het FSK systeem, aangeboden door de Belgische PTT en door de kabelmaatschappijen in Nederland en in België voor zover deze telefonie aanbieden.
- Voor NummerWeergave dient vaak additioneel een abonnement afgesloten te worden, informeer hiervoor bij uw telecomaandbieder.
- Weergave van de naam:
 - het DTMF systeem stuurt geen namen door; de naam verschijnt alleen in het display indien u dit in het geheugen van de handset heeft geprogrammeerd
 - het FSK systeem kan wel namen doorsturen (raadpleeg hiervoor de telefoonmaatschappij)
- Indien het display [ONBEKEND], [PRIVE], [ONDERDRUKT] of [0000000000] weergeeft, dan heeft de abonnee het doorgeven van de naam en nummer geblokkeerd.
- Ook de namen/nummers van door u beantwoorde oproepen worden bewaard.
- Bij meer handsets: de geheugens moeten in elke handset afzonderlijk gewist worden.

6 VOICE MAIL INDICATIE

6.1 INTRODUCTIE:

VoiceMail is een dienst die u aangeboden wordt door uw telefoonmaatschappij. Opbellers kunnen dan een bericht voor u achterlaten. Dit bericht kunt u dan op een later tijdstip beluisteren. (*)

6.2 INDICATIE NIEUWE VOICEMAIL:

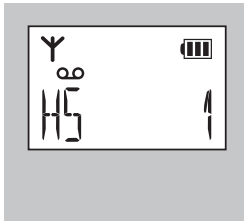

Indien uw telefoonmaatschappij de dienst VoiceMail ondersteund, gebaseerd op het FSK systeem, dan is het mogelijk dat u een melding krijgt als er een nieuw bericht voor u is achtergelaten. In het display van uw handset licht dan het VoiceMail symbool (YO) op

zodra u het bericht heeft beluisterd, dooft de voicemail-indicatie

- *U kunt deze indicatie ook doven door de instellingen te resetten, zie hiervoor paragraaf 12.2.*
- *U kunt onder toets 1 het nummer van uw voicemail opslaan, zie hiervoor paragraaf 10.2, item [MAILBOX]*

**: Voor vragen over de functie Voice Mail dient u contact op te nemen met uw telefoonmaatschappij.*

7 TELEFOONBOEKGEHEUGEN

7.1 INTRODUCTIE:

Elke FX-6200 handset heeft een telefoonboekgeheugen met een capaciteit van 20 telefoonnummers van 20 cijfers maximaal. Bij elk nummer kunt u een naam van maximaal 8 karakters programmeren.





Het telefoonboekgeheugen is gekoppeld aan de functie NummerWeergave, wordt u gebeld door iemand wiens naam met nummer u in het geheugen heeft geprogrammeerd dan wordt naast het nummer ook de naam van deze persoon op het display van uw handset getoond. (hiervoor dient u echter wel te beschikken over of geabonneerd te zijn op de dienst NummerWeergave)

7.2 CONTACT OPZOEKEN EN BELLEN:



druk 2x op toets  OK om het telefoonboekmenu te openen, in het display verschijnt nu de naam van het eerste contact of verschijnt [LEEG] indien er nog geen contact is opgeslagen



gebruik de toetsen  en  om door het geheugen te bladeren
u kunt ook met het toetsenbord zoeken, druk bijvoorbeeld 2x op toets 5 om het eerste contact dat begint met een K te zoeken, zoek dan verder met de toetsen  en 



druk op de telefoon-aan toets om dit nummer te bellen

7.3 CONTACTEN TOEVOEGEN, WIJZIGEN OF WISSEN:

4x /OK



toevoegen:

druk 4x op toets  OK

voer via het toetsenbord de naam in

- *gebruik toets **C** om een fout te corrigeren*

- *zie de volgende pagina voor de beschikbare karakters*

/OK

druk op toets  OK



voer via het toetsenbord het telefoonnummer in

- *gebruik toets **C** om een fout te corrigeren*

- *houd toets **0** even ingedrukt voor een kiespauze*

/OK

druk op toets  OK



zoek met de toetsen  en  het gewenste belmelodie

die moet klinken als u door deze abonnee gebeld wordt
voor deze functie dient u te beschikken over of geabonneerd te zijn op de dienst NummerWeergave

/OK

druk op toets  OK om dit contact vast te leggen



druk op de telefoon-uit toets om terug te keren naar de ruststand van de handset

wijzigen:

2x 

druk 2x op toets  OK





zoek met de toetsen  en  het te bewerken contact



druk op toets  OK



selecteer met de toetsen  en  de optie [BEWERKEN]



druk op toets  OK



gebruik toets **C** om de oude naam te wissen en voer via het toetsenbord de nieuwe naam in



druk op toets  OK





gebruik toets **C** om het oude nummer te wissen en voer via het toetsenbord het nieuwe nummer in



druk op toets  OK



selecteer met de toetsen  en  een andere belmelodie die moet klinken als u door deze abonnee gebeld wordt



druk op toets > OK om dit geheugen vast te leggen



druk op de telefoon-uit toets om terug te keren naar de ruststand van de handset

2x >/OK

wissen:

druk 2x op toets > OK



zoek met de toetsen ▲ en ▼ het te wissen contact



druk op toets > OK



selecteer met de toetsen ▲ en ▼ de optie [WISSEN] om dit contact te wissen of selecteer [ALL. WISS] om alle contacten te wissen



druk op toets > OK

bij [ALL. WISS] moet u 2x op > OK drukken



druk op de telefoon-uit toets om terug te keren naar de ruststand van de handset

7.4 DIRECTE GEHEUGENS:

Elk van de cijfertoetsen 2~9 kunt u koppelen aan een contact uit het geheugen. Als u dan vanuit de ruststand van de handset deze toets ruim 2 seconden indrukt, dan wordt volautomatisch dat nummer gekozen.

3x /OK

contact koppelen:
druk 3x op toets  OK



selecteer met de toetsen ▲ en ▼ de optie [SNELKIES]

/OK

druk op toets  OK



selecteer met de toetsen ▲ en ▼ de gewenste toets (2~9)

/OK

druk op toets  OK

er verschijnt [LEEG] als er nog geen contact gekoppeld was aan deze toets, anders verschijnt de naam van het gekoppelde contact



bij [LEEG]



na ruim een seconde verschijnt het eerste contact uit het geheugen van uw handset, selecteer nu met de toetsen ▲ en ▼ het gewenste contact

bij een bestaande koppeling



zie de volgende paragraaf: 'koppeling wijzigen of wissen'



druk op toets ⇄ OK

3x



druk 3x op de telefoon-uit toets om terug te keren naar de ruststand van de handset

Zie paragraaf 10.2, item [MAILBOX] voor het programmeren van een nummer onder cijfer toets 1.

3x ⇄/OK

koppeling wijzigen of wissen:

druk 3x op toets ⇄ OK



selecteer met de toetsen ▲ en ▼ de optie [SNELKIES]



druk op toets ⇄ OK



selecteer met de toetsen ▲ en ▼ de gewenste toets (2~9)

2x ⇄/OK

druk 2 op toets ⇄ OK



selecteer met de toetsen ▲ en ▼ de optie [WISSEN] om deze koppeling te verwijderen of selecteer [BEWERKEN] om een ander contact aan deze toets te koppelen



druk op toets ⇄ OK om het wissen te bevestigen of om een ander contact te koppelen

7.5 CONTACTEN BEKIJKEN:

Als volgt kunt u van elk contact het nummer en het ingestelde belsignaal bekijken:



druk 2x op toets ⇨ OK



selecteer met de toetsen ▲ en ▼ het gewenste contact



druk op toets ⇨ OK



selecteer met de toetsen ▲ en ▼ de optie [BEKIJKEN]



druk op toets ⇨ OK



gebruik nu de toetsen ▲ en ▼ om de naam, het nummer en het ingestelde belsignaal voor dit contact te zien



druk op toets ⇨ OK



druk op de telefoon-uit toets om terug te keren naar de ruststand van de handset



7.6 GEHEUGEN STATUS:

Als volgt kunt u de status van het geheugen van de handset bekijken:

3x 

druk 3x op toets  OK



selecteer met de toetsen  en  de optie [GEHEUGEN]



druk op toets  OK

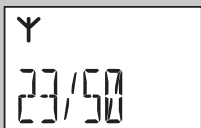

het display geeft nu aan hoeveel geheugens van de beschikbare 50 u heeft gebruikt (in het nevenstaande voorbeeld zijn 23 van de 50 gebruikt)



druk 3x op de telefoon-uit toets om terug te keren naar de ruststand van de handset

7.7 BESCHIKBARE KARAKTERS:

Bij het programmeren van de namen van de contacten, kunt u gebruik maken van de volgende beschikbare karakters:

| toets: | .. x indrukken: | | | | | |
|--------|-----------------|----|----|---------------|----|----|
| | 1x | 2x | 3x | 4x | 5x | 6x |
| 1 | sp | - | 1 | (sp = spatie) | | |
| 2 | A | B | C | 2 | | |
| 3 | D | E | F | 3 | | |
| 4 | G | H | I | 4 | | |
| 5 | J | K | L | 5 | | |
| 6 | M | N | O | 6 | | |
| 7 | P | Q | R | S | 7 | |
| 8 | T | U | V | 8 | | |
| 9 | W | X | Y | Z | 9 | |
| 0 | 0 | | | | | |
| * | * | ? | / | \ | (|) |
| # | # | ' | , | - | . | & |

7.8 GEHEUGENTOETSEN M1 EN M2:

Onder de direct geheugentoetsen M1 en M2 kunt u veel gekozen nummers programmeren of nummers die u in geval van nood direct moet kunnen kiezen.



programmeren:
druk op toets ⇨ OK



selecteer met de toetsen ▲ en ▼ de optie [GEH TTS]
(Geheugen Toets)



druk op toets ⇨ OK



selecteer met de toetsen ▲ en ▼ de gewenste geheugen-
toets M1 of M2



druk op toets ⇨ OK



voer via het toetsenbord het telefoonnummer in
- *gebruik toets C om een fout te corrigeren*
- *houd toets 0 even ingedrukt voor een kiespauze*



druk op toets ⇨ OK

2x



druk 2x op de telefoon-uit toets om terug te keren naar
de ruststand van de handset

2 sec.



kiezen:
druk gedurende ruim 2 seconden op toets M1 of M2

de handset wordt ingeschakeld en het nummer wordt
gekozen



wijzigen of wissen
druk op toets ⇨ OK



selecteer met de toetsen ▲ en ▼ de optie [GEH TTS]
(Geheugen Toets)



druk op toets ⇨ OK



selecteer met de toetsen ▲ en ▼ de gewenste geheugen-
toets M1 of M2



druk op toets ⇨ OK



gebruik toets **C** om het oude nummer te wissen



wijzigen:
voer via het toetsenbord
een nieuw nummer in

wissen:

druk op toets ⇨ OK

8 INTERCOM, DOORVERBINDEN EN CONFERENTIE

8.1 INTRODUCTIE:

Aan het FX-6200 basisstation kunt u tot 5 handsets aanmelden. Met meerdere handsets aangemeld kunt u gratis intern telefoneren en gesprekken doorverbinden. Indien uw telefoon met meerdere handsets is geleverd, dan kunt u direct van deze functies gebruik maken. Is uw telefoon met slechts één handset geleverd, dan kunt u extra handsets aanschaffen die u eerst op de basis moet aanmelden. Instructies hiervoor kunt u vinden in paragraaf 13.2.

8.2 INTERCOM:

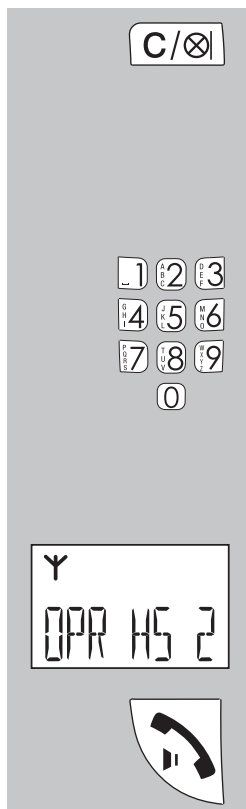

druk op toets **C**

meer dan 2 handsets aangemeld

2 handsets aangemeld

↓
voer via het toetsenbord het nummer in van de handset waar u mee wilt bellen (of druk op toets 9 om alle handsets op te roepen)

↪
de bel van de opgeroepen handset(s) gaat over

in het display van de opgeroepen handset wordt aangegeven door welke handset u opgebeld wordt

de opgeroepen handset moet op de telefoon-aan toets drukken om de intercom-oproep aan te nemen



druk op de telefoon-uit toets om het intercomgesprek te beëindigen

** Wordt u tijdens een intercomgesprek van buiten af opgebeld dan klinken in uw handset aankloptoontjes. Beëindig het intercomgesprek, wacht tot de bel normaal overgaat en beantwoord de oproep (bij het gebruik van meer dan 2 handsets kunt u ook met een vrije handset de buitenlijn aannemen).*

8.3 DOORVERBINDEN / CONFERENTIEGESPREK:

2x 

druk, tijdens het gesprek met de buitenlijn, 2x op toets  OK

meer dan 2 hand-
sets aangemeld

2 handsets
aangemeld



voer via het toetsenbord het nummer in van de handset waar u het gesprek naar toe wilt doorverbinden of die u in het gesprek wilt laten deelnemen (druk op toets 9 om alle handsets op te roepen)



wacht totdat de opgeroepen handset opneemt *als de opgeroepen handset niet reageert, kort op de telefoon-uit toets drukken om de buitenlijn terug te nemen*



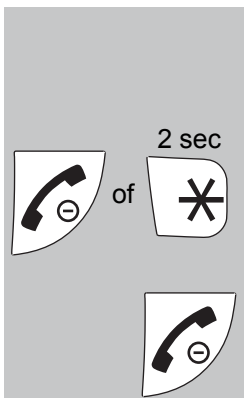

doorverbinden



druk op de telefoon-uit toets om het gesprek naar de andere handset door te verbinden

druk op de telefoon-uit toets om de verbinding te verbreken.

conferentiegesprek



druk ruim 2 seconden op toets * (sterretje) om het 3-gesprek te beginnen

9 KLOK & ALARM (WEK) FUNCTIE

9.1 INTRODUCTIE:

In rust kan het display van de handset(s) de tijd weergegeven. Daarnaast kunt u (per handset) een alarm- of wektijd programmeren.

9.2 INSTELLEN TIJD EN DATUM:



druk op toets ⇨ OK



selecteer met de toetsen ▲ en ▼ de optie [DAT&TIJD]



druk op toets ⇨ OK



met de toetsen ▲ en ▼ kunt u nu een keuze maken uit de volgende mogelijkheden:

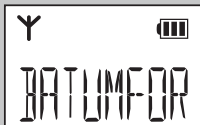

[DATUMFOR]

selecteer deze optie om bij de weergave van de datum te kiezen uit: dag-maand-jaar of maand-dag-jaar

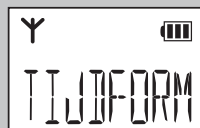

[TIJDFORM]

hier kunt u wisselen tussen een 12-uur of een 24-uur klok
bijvoorbeeld kwart over negen 's avonds:

12 uur klok: 9:15 PM

24 uur klok: 21:15

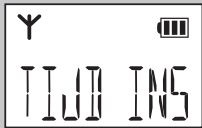

[TIJD INST]
hier stelt u de tijd in



[DAT INST]
hier stelt u de datum in

9.3 ALARM IN/UITSCHAKELEN EN ALARMTIJD INSTELLEN:



druk op toets ⇄ OK



selecteer met de toetsen ▲ en ▼ de optie [ALARM]



druk op toets ⇄ OK



bepaal met de toetsen ▲ en ▼ of u het alarm AAN of UIT wilt zetten



voer via het toetsenbord de gewenste alarmtijd in



druk op toets ⇄ OK





het woord [SLUIMER] verschijnt in het display



druk op toets  OK



bepaal met de toetsen  en  of u de sluimerfunctie wilt in- of uitschakelen (*zie hieronder voor uitleg van de sluimerfunctie*)



druk op toets  OK om de instelling vast te leggen en op de telefoon-uit toets om terug te keren naar de ruststand van de handset

9.4 WERKING ALARM:



- een ingeschakeld weksignaal wordt weergegeven door het oplichten van het symbool  in het display
- op het ingestelde tijdstip klinkt het alarmsignaal voor maximaal 45 seconden of druk op een willekeurige toets om het alarm signaal te stoppen

- indien u de functie [sluimer] heeft ingeschakeld en u drukt op een willekeurige toets om het signaal te stoppen, dan klinkt het signaal na 7 minuten opnieuw; een ingeschakelde sluimerfunctie kunt u uitschakelen door, als het alarm afgaat, de telefoon-uit toets gedurende ruim 5 seconden ingedrukt te houden (*of door de alarmfunctie uit te zetten zoals in de vorige paragraaf beschreven is*)
- het alarm wordt niet dagelijks herhaald
- het alarm-volume is gelijk aan het ingesteld bel-volume; in het geval het bel-volume op 0 (uit) is gezet, dan klinkt het alarmsignaal met volumeniveau 1

10 HANDSET VOORKEUREN

10.1 INTRODUCTIE:

Via het menu [HS INST] kunt u diverse handsetinstellingen aanpassen naar uw eigen voorkeuren.

10.2 MENU VOOR DE HANDSET VOORKEUREN:

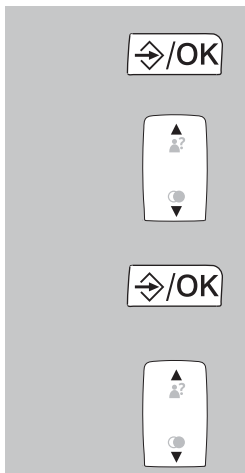

druk op toets ⇨ OK

selecteer met de toetsen ▲ en ▼ de optie [HNDS INST]

druk op toets ⇨ OK

met de toetsen ▲ en ▼ kunt u nu een keuze maken uit de volgende mogelijkheden:

[BELTOON]

Hier kunt u de belsignalen instellen. Let op dat u verschillende signalen kunt instellen voor interne oproepen en voor oproepen van buiten af. Bij het belvolume kunt u het belgeluid ook uitzetten, het symbool  licht dan op in het display

[TOON]

Hier kunt u de volgende toontjes in- of uitschakelen:

- toetstoon: toontjes die klinken bij het indrukken van de toetsen
- bat zwak: toontjes die klinken als de batterijen leeg beginnen te raken
- onbereik: toontjes die klinken als de handset buiten bereik van de basis dreigt te komen

[EQUALIZER]

Met de equalizer kunt u de hoge tonen (treble) of de lage tonen (bas) extra versterken. In de stand 'natuurlijk' is deze toonregeling uitgeschakeld

[TAAL]

Hier kunt u de taal instellen waarmee de diverse meldingen in het display worden weergegeven.

Als volgt kunt u terugkeren naar een bekende taal indien u per ongeluk een onbekende taal heeft ingesteld:

1. druk achtereenvolgens:  OK ▼ ▼ ▼  OK ▼ ▼ ▼ ▼  OK
2. nu met ▲ en ▼ de gewenste taal selecteren
3. op  OK drukken ter bevestiging

[HS NAAM]

Gebruik deze optie om de handset een eigen naam van maximaal 6 karakters te geven. De oude naam kunt u met toets **C** wissen.

[DISPLAY]

Hier kunt u instellen of in de ruststand van de handset de handsetnaam of de actuele tijd wilt zien.

[AUTOBEA]

Hier kunt u instellen dat u direct verbinding krijgt als u de hoorn uit de basis of oplader neemt als u opgebeld wordt. Als u deze functie niet inschakelt, dan moet u altijd op de telefoon-aan toets drukken om een oproep te beantwoorden.

[MAILBOX]

Het nummer dat u hier kunt ingeven, wordt bewaard onder cijfertoets 1. Als u vanuit de ruststand van de handset toets 1 ruim 2 seconden ingedrukt houdt, dan wordt dit nummer gekozen. Meestal wordt onder toets 1 het telefoonnummer van uw voicemail bewaard maar u kunt hier elk veel gekozen nummer bewaren.

11 BASIS VOORKEUREN

11.1 INTRODUCTIE:

Via het menu [BS voorkeuren] kunt u onder andere handsets afmelden, de FLASH verbrekingsduur wijzigen en uw PIN-code wijzigen.

11.2 MENU VOOR DE BASIS VOORKEUREN:



druk op toets ⇨ OK



selecteer met de toetsen ▲ en ▼ de optie [BAS INST]



druk op toets ⇨ OK



met de toetsen ▲ en ▼ kunt u nu een keuze maken uit de volgende mogelijkheden:

[HS AFMEL]

Hier kunt u defecte of verloren handsets afmelden. Let op dat u alleen andere handsets kunt afmelden, u kunt niet uw eigen handset afmelden. Zie ook paragraaf 13.4.

[FLASH]

De onderbrekingstijd van de flashpuls (zie ook paragraaf 3.8) kunt u hier instellen in:

- instelling kort: 100mS
- instelling middel: 300mS
- instelling lang: 600mS

Raadpleeg uw telefoonmaatschappij of de leverancier van uw huis- of kantoorcentrale met betrekking tot de gewenste verbrekingstijd. Een flashtijd van 100mS is standaard in de Benelux en deze is af fabriek ingesteld.

[PIN WIJZ]

Voor diverse instellingen en voor het aan- en afmelden van handsets heeft u een PIN-code nodig. Vanaf de fabriek is de PIN-code 0000 maar in dit menu kunt u de PIN-code wijzigen in een persoonlijke 4-cijferige code.

1. druk 2x op OK
2. geef nu eerst de oude PIN-code in (de fabriekscodes 0000 of uw eigen code als u die al eens heeft gewijzigd)
3. druk 2x op OK
4. geef de nieuwe PIN-code in
5. druk 2x op OK
6. geef nogmaals de nieuwe PIN-code in
7. druk op OK
8. u hoort een bevestigingston; de nieuwe PIN-code is nu vastgelegd

Instructies om terug te keren naar de fabrieks PIN-code 0000 indien u uw persoonlijke PIN-code vergeten of kwijt bent:

1. neem de voedingsadapter van de basis uit het stopcontact
2. druk op de basis op toets ●))) EN HOUD DEZE TOETS INGEDRUKT
3. doe de adapter terug in het stopcontact (toets ●))) ingedrukt houden)
4. laat na 5 seconden toets ●))) los
5. de PIN-code is nu weer teruggezet naar 0000

12 TERUGZETTEN VOORKEUREN

12.1 INTRODUCTIE:

Via het menu [STANDARD] kunt u de instellingen terugzetten naar de fabrieksinstellingen.

12.2 MENU VOOR TERUGZETTEN VOORKEUREN:



druk op toets ⇄ OK



selecteer met de toetsen ▲ en ▼ de optie [STANDARD]



druk op toets ⇄ OK



voer via het toetsenbord de PIN-code in (de fabriekscode 0000 of uw eigen code)



druk 2x op toets ⇄ OK

12.3 FABRIEKSVoorkeuren:

| | |
|-------------------------|---------------------------|
| Handset naam | HS |
| Display taal | Nederlands |
| Interne beltoon | Melodie 5 |
| Externe beltoon | Melodie 1 |
| Belvolume | Niveau 4 |
| Hoornvolume | Niveau 4 |
| Handenvrij volume | Niveau 4 |
| Batterijtoon | Ingeschakeld |
| Buiten bereik toon | Ingeschakeld |
| Toetston | Ingeschakeld |
| Auto aannemen | Uitgeschakeld |
| Klok formaat | 24 HR |
| Datum/tijd/datum | 01-01-15 / 00:00 |
| Flash | 100mS (instelling 'kort') |
| Voicemailindicatie | uit |
| PIN-code | 0000 |
| Laatste nummer geheugen | leeg |
| Nummerweergavegeheugen | leeg |
| Telefoonboekgeheugen | ongewijzigd |

13 EXTRA HANDSETS

13.1 INTRODUCTIE:

Op elk basisstation van de FX-6200 serie kunt u tot 5 handsets aansluiten. U kunt dan gratis intern telefoneren en gesprekken doorverbinden.

13.2 AANMELDEN HANDSETS:

Let op, de handset(s) die bij de basis geleverd is (zijn), is (zijn) reeds aan die basis aangemeld. De volgende instructies zijn alleen voor het aanmelden van nieuwe handsets of voor het opnieuw aanmelden in geval van een storing.

8 sec



basis:

houd op de basis toets ●))) gedurende ruim 8 seconden ingedrukt



handset:

druk op toets ⇄ OK



selecteer met de toetsen ▲ en ▼ de optie [REGISTR]



druk op toets ⇄ OK



voer via het toetsenbord de PIN-code in (de fabriekscode 0000 of uw eigen code)



druk op toets ⇄ OK, de handset gaat nu op zoek naar het basis-station

Na enkele seconden hebben de basis en de handset elkaar gevonden en geeft het display van de handset het interne nummer van deze handset weer (1-5), de handset is nu aangemeld

13.3 TIPS BETREFFENDE MULTIHANDESET:

- Opbellen en opgebeld worden geschiedt bij alle FX-6200 type handsets op dezelfde wijze.
- Intercomgesprekken zijn kosteloos.
- Wordt u van buitenaf opgebeld tijdens een intercomgesprek, dan klinkt er in de handsets een aanklopton. Beëindig het interne gesprek, wacht totdat de bel normaal overgaat en beantwoord de oproep. In het geval u meer dan 2 handsets aan de basis heeft aangemeld, dan kunt u ook de buitenlijn met een van de andere handsets aannemen.
- Bij een inkomende oproep van buiten gaan de bellen van alle handsets over. De handset die als eerste de oproep aanneemt krijgt verbinding met de buitenlijn.

13.4 AFMELDEN HANDSETS:

Handsets die defect of verloren zijn, kunt u als volgt afmelden:

1. druk op toets ⇨ OK
2. selecteer met de toetsen ▲ en ▼ de optie [BAS INST]
3. druk op toets ⇨ OK
4. selecteer met de toetsen ▲ en ▼ de optie [HS AFMEL]
5. druk op toets ⇨ OK
6. voer via het toetsenbord de PIN-code in
7. druk op toets ⇨ OK
8. selecteer met de toetsen ▲ en ▼ de handset die u wilt afmelden
9. druk op toets ⇨ OK

Let op dat u alleen andere handsets kunt afmelden, u kunt niet uw eigen handset afmelden.

14 TIPS EN WAARSCHUWINGEN

14.1 ALGEMEEN:

- Lees de gebruikershandleiding goed door, en volg alle aanwijzingen op.
- Plaats of gebruik de telefoon nooit in een natte of vochtige ruimte of omgeving.
- Zorg voor een goede afvloeiing van warmte; bedek nooit de telefoon en/of de voedingsadapter en plaats deze niet direct naast een warmtebron.
- Gebruik uitsluitend de meegeleverde adapter; het aansluiten van een ander type adapter kan schade aan de elektronica toebrengen.
- Zorg dat het telefoonsnoer en het adaptersnoer niet beschadigd raken en voorkom dat deze draden tot struikelen of vallen kunnen leiden.
- De telefoon en de adapter nooit demonteren; dit dient alleen door gekwalificeerd personeel te gebeuren.

14.2 INSTALLATIE:

- Het telefoonsnoer en de voedingsadapter alleen aan de telefoon aansluiten of losnemen als de voedingsadapter uit het stopcontact en de telefoonstekker uit de telefoonwandcontactdoos is genomen.
- Installeer de telefoon niet tijdens een onweersbui.
- Installeer geen telefoonaansluitpunt in een natte of vochtige omgeving.
- Raak geen ongeïsoleerde telefoon- of adapter-snoeren aan tenzij deze zijn losgekoppeld van het telefoonnet of van de voeding.

14.3 PLAATSING:

- Bij voorkeur de telefoon niet op met cellulose behandelde oppervlakken plaatsen; de rubberen voetjes kunnen hierop sporen achterlaten.

- Plaats de telefoon niet in de directe nabijheid van andere telefoons of andere elektronische (medische) apparatuur, TL buizen en andere gasontladinglampen; de uitgestraalde radiogolven van deze (en andere) draadloze telefoon(s) kunnen het functioneren van de apparatuur verstoren of de uitgestraalde signalen van de apparaten verstoren het functioneren van de telefoon.

14.4 BEREIK:

Het bereik van de telefoon bedraagt tot 300 meter in het open veld en tot 50 meter in huis; het bereik is afhankelijk van lokale omstandigheden. Komt u buiten bereik van de basis dan verschijnt de tekst [ONBEREIK] in het display en knippert het antennesymbool . In deze toestand kunt u niet gebeld worden en kunt u zelf ook niet uitbellen. Ook in het geval de voedingsadapter van de basis uit het stopcontact genomen wordt, verliest de handset het contact met de basis en zal het display [ONBEREIK] weergeven en zal het antennesymbool gaan knipperen. Enige minuten nadat de voedingsadapter weer aangesloten is, heeft de handset het contact met de basis hersteld.

14.5 VOEDING HANDSET:

- Het display van de handset heeft een ingebouwde batterijcapaciteitsmeter (). Is het batterijsymbool vol, dan zijn de batterijen geladen; is het batterijsymbool leeg of voor de helft gevuld, dan dienen de batterijen opgeladen te worden.
- Voor een optimaal gebruik raden wij u aan om de handset iedere avond in de basis of oplader terug te plaatsen. Dit heeft geen nadelig effect voor het oplaadbare batterijpakket.
- Oplaadbare batterijen mogen niet blootgesteld worden aan vuur of extreme warmte.
- Batterijen nooit opensnijden of zagen. De inhoud is chemisch en giftig.

14.6 HOORTOESTELLEN:

Dragers van oudere modellen hoortoestellen moeten bij gebruik van DECT telefoons rekening houden met een mogelijke onaangename bromtoon.

14.7 MEDISCHE APPARATUUR:

Het kan voorkomen dat ingeschakelde DECT telefoons gevoelige medische apparatuur storen. Storing zou kunnen optreden wanneer de telefoon in de onmiddellijke nabijheid van het medisch apparaat wordt gehouden. Leg een DECT-telefoon niet op of tegen een medisch apparaat, ook niet als deze in de stand-by mode staat.

14.8 LICHTNETUITVAL:

Deze telefoon betreft zijn voeding uit het lichtnet. In geval van uitval van het lichtnet kan deze telefoon niet gebruikt worden.



14.9 AFLUISTEREN:

Het afluisteren van een DECT telefoon is vrijwel onmogelijk. Niet alleen dient men zich in het bereik van de DECT telefoon te bevinden, men heeft hier ook kostbare apparatuur voor nodig.

14.10 ONDERHOUD:

- Reinig de telefoon uitsluitend met een vochtige doek; gebruik geen chemische reinigingsmiddelen.
- Vóór het reinigen dienen de adapter en het telefoonsnoer losgekoppeld te worden.

14.11 MILIEU:

-  De verpakking van deze telefoon kunt u als oud papier inleveren. Wij adviseren echter om deze te bewaren zodat bij  transport de telefoon adequaat verpakt kan worden.
- Wordt de telefoon vervangen, lever deze dan in bij uw leverancier; zij zorgen voor een milieuvriendelijke verwerking.

- Uitgewerkte batterijen inleveren bij uw plaatselijk depot voor klein chemisch afval.

15 MOGELIJKE PROBLEMEN EN OPLOSSINGEN

15.1 PROBLEMEN MET UITGAANDE OPROEPEN:

- U heeft geen kiestoon:
 - De buitenlijn is in gebruik door een andere handset. Wacht totdat dit gesprek beëindigd is en probeer het opnieuw.
 - Controleer de verbinding van de basis met uw telefoonaansluiting. (sluit bij twijfel een andere telefoon aan op uw telefoonaansluiting)
- De voedingsspanning is weggevallen:
 - Controleer of de adapter onder achter in de basis geplugd is en dat de voedingsadapter in een stopcontact zit.

15.2 PROBLEMEN MET INKOMENDE OPROEPEN:

- Inkomende oproepen worden niet gemeld:
 - De bel staat uitgeschakeld; schakel deze in.
 - controleer de verbinding van de telefoon met uw telefoonaansluiting. (sluit bij twijfel een andere telefoon aan op uw telefoonaansluiting)
- U bent continu in gesprek:
 - Controleer of u een 2e telefoon heeft waarvan de hoorn naast de telefoon ligt.
 - controleer of een andere handset die op uw telefoon is aangemeld, de lijn heeft belegd.
 - Sluit een andere telefoon aan op uw telefoonaansluiting en controleer op deze wijze of de storing in uw telefoon, in uw telefoonaansluiting of bij uw telefoonmaatschappij ligt.
- Handset schakelt zichzelf uit bij overgaan van de bel:
 - De batterijen kunnen de stroom voor het belsignaal niet leveren. reinig de batterijcontacten of vervang de batterijen.

15.3 PROBLEMEN TIJDENS TELEFONEREN:

- Beeptonen tijdens intercomgesprek:
 - U wordt van buiten af opgebeld tijdens een intercomgesprek; beëindig het intercomgesprek, wacht tot de bel normaal overgaat en beantwoord de telefoonoproep
- Beeptonen tijdens het telefoongesprek:
 - Het batterijpakket raakt leeg; beëindig het gesprek en plaats de handset op de basis of oplader om de batterijen op te laden
- Ruis en andere bijgeluiden:
 - U raakt buiten bereik van de basis; verklein de afstand.
 - In de nabijheid bevinden zich andere elektrische apparaten die storend inwerken op de radiogolven van uw telefoon; probeer een andere locatie.

15.4 PROBLEMEN MET NUMMERWEERGAVE:

- U ontvangt geen Naam- of NummerWeergave informatie op het display:
 - Controleer of uw telefoonmaatschappij deze signalen doorstuurt. (bij sommige telefoonmaatschappijen dient u zich te abonneren op deze dienst)
- U ontvangt wel de nummers maar niet de naam op het display van uw telefoon:
 - De telefoonmaatschappij stuurt geen namen door; informeer hiervoor bij uw telefoonmaatschappij.
 - De naam is niet in het telefoonboekgeheugen van uw telefoon geprogrammeerd; programmeer deze. (zie paragraaf 7.3)

15.5 OVERIG:

- Het display blijft blanco:
 - De batterijen zijn leeg, laad deze op.
- De handset heeft geen contact met de basis:
 - U bent te ver van de basis verwijderd; verklein de afstand.
 - De basis is uitgeschakeld. Controleer en herstel dit.
 - De handset is niet (meer) aangemeld aan de basis; meld deze (opnieuw) aan. (zie paragraaf 13.2)

In het geval de storing met de bovengenoemde oplossingen nog niet verholpen is:

- Neem de batterijen uit de handset(s) en neem de voedingsadapter en de telefoonstekker uit de respectievelijke contactdozen; sluit alles na enkele minuten weer aan.
- U kunt ook contact opnemen met de Fysic service-dienst op 073 6411 355 (Nederland), 03 238 5666 (België) of via internet WWW.FYSIC.COM

16 VERKLARING VAN CONFORMITEIT

Het toestel voldoet aan de essentiële voorwaarden en voorzieningen zoals omschreven in de Europese richtlijn 1999/5/EC.

De verklaring van conformiteit is beschikbaar op de website WWW.FYSIC.COM

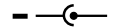

17 SPECIFICATIES

| | |
|--|--|
| Protocol: | DECT / GAP, 5 handsets |
| Telefoonboek: | 20 namen met nummer |
| NummerMelder: | DTMF & FSK, 10 geheugens |
| Laatste nummer geheugen: | 5 nummers |
| Kiezen: | TOON (DTMF) |
| FLASH : | 100, 300 & 600mS, instelbaar |
| Boostverserking: | +9dB |
| Voeding handset: | 2x 1.2V NiMH batterij, 400mAh of meer, formaat AAA |
| Voeding basis: | 6VDC, 450mA,  |
| Bereik: | 50m in huis, 300m buitenshuis |
| Gebruiksduur draadloze handset (bij volle batterijen): | stand-by: > 100 uur gebruik: > 10 uur |
| Aansluitfactor: | 12,5 (dit komt overeen met een aansluitfactor van 0,5 volgens de oude meetmethode) |
| Gebruiks temp.: | 15°C tot 40°C |
| Opslag temp.: | -20°C tot 60°C |

18 INHOUDSOPGAVE

1 OVERZICHTEN

| | | |
|-----|---------------|---|
| 1.1 | HANDSET | 2 |
| 1.2 | DISPLAY | 4 |
| 1.3 | BASIS..... | 5 |

2 INSTALLATIE

| | | |
|-----|----------------------------------|---|
| 2.1 | BASIS..... | 6 |
| 2.2 | HANDSET | 7 |
| 2.3 | EXTRA HANDSETS EN OPLADERS | 7 |

3 TELEFONEREN

| | | |
|------|---|----|
| 3.1 | TELEFONEREN MET DE HOORN OF HANDENVRIJ..... | 8 |
| 3.2 | OPGEBELD WORDEN | 8 |
| 3.3 | VERBINDING VERBREKEN..... | 8 |
| 3.4 | NUMMERS KIEZEN..... | 9 |
| 3.5 | RUGGESPRAAK..... | 11 |
| 3.6 | ONTVANGSTVOLUME (BOOST)..... | 11 |
| 3.7 | GESPREKSDUUR | 12 |
| 3.8 | R/FLASH FUNCTIE..... | 12 |
| 3.9 | HANDSET ZOEKFUNCTIE..... | 12 |
| 3.10 | UITSCHAKELEN HANDSET..... | 13 |

4 NUMMERHERHALING

| | | |
|-----|-------------------------|----|
| 4.1 | INTRODUCTIE..... | 14 |
| 4.2 | OPNIEUW KIEZEN | 14 |
| 4.3 | BEWAREN OF WISSEN | 14 |

| | | |
|----------|---|----|
| 5 | NUMMERWEERGAVE | |
| 5.1 | INTRODUCTIE..... | 16 |
| 5.2 | INDICATIE NIEUWE OPROEP | 16 |
| 5.3 | GEHEUGEN INZIEN EN TERUGBELLEN..... | 16 |
| 5.4 | DETAILS, BEWAREN OF WISSEN | 17 |
| 5.5 | EXTRA INFORMATIE..... | 18 |
| | | |
| 6 | VOICE MAIL INDICATIE | |
| 6.1 | INTRODUCTIE..... | 19 |
| 6.2 | INDICATIE NIEUWE VOICEMAIL..... | 19 |
| | | |
| 7 | TELEFOONBOEKGEHEUGEN | |
| 7.1 | INTRODUCTIE..... | 20 |
| 7.2 | CONTACT OPZOEKEN EN BELLEN | 20 |
| 7.3 | CONTACTEN TOEVOEGEN, WIJZIGEN OF WISSEN | 21 |
| 7.4 | DIRECTE GEHEUGENS..... | 24 |
| 7.5 | CONTACTEN BEKIJKEN..... | 26 |
| 7.6 | GEHEUGEN STATUS | 27 |
| 7.7 | BESCHIKBARE KARAKTERS | 27 |
| 7.8 | GEHEUGENTOETSEN M1 EN M2..... | 28 |
| | | |
| 8 | INTERCOM, DOORVERBINDEN EN CONFERENTIE | |
| 8.1 | INTRODUCTIE..... | 30 |
| 8.2 | INTERCOM | 30 |
| 8.3 | DOORVERBINDEN / CONFERENTIEGESPREK | 31 |
| | | |
| 9 | KLOK & ALARM (WEK) FUNCTIE | |
| 9.1 | INTRODUCTIE..... | 33 |
| 9.2 | INSTELLEN TIJD EN DATUM..... | 33 |
| 9.3 | ALARM IN/UITSCHAKELLEN EN ALARMTIJD INSTELLEN | 34 |
| 9.4 | WERKING ALARM..... | 35 |

| | | |
|-----------|---------------------------------------|----|
| 10 | HANDSET VORKEUREN | |
| 10.1 | INTRODUCTIE..... | 36 |
| 10.2 | MENU VOOR DE HANDSET VORKEUREN | 36 |
| 11 | BASIS VORKEUREN | |
| 11.1 | INTRODUCTIE..... | 38 |
| 11.2 | MENU VOOR DE BASIS VORKEUREN | 38 |
| 12 | TERUGZETTEN VORKEUREN | |
| 12.1 | INTRODUCTIE..... | 40 |
| 12.2 | MENU VOOR TERUGZETTEN VORKEUREN | 40 |
| 12.3 | FABRIEKSINSTELLINGEN..... | 41 |
| 13 | EXTRA HANDSETS | |
| 13.1 | INTRODUCTIE..... | 42 |
| 13.2 | AANMELDEN HANDSETS | 42 |
| 13.3 | TIPS BETREFFENDE MULTIHANDSET | 43 |
| 13.4 | AFMELDEN HANDSETS | 43 |
| 14 | TIPS EN WAARSCHUWINGEN | |
| 14.1 | ALGEMEEN | 44 |
| 14.2 | INSTALLATIE | 44 |
| 14.3 | PLAATSING | 44 |
| 14.4 | BEREIK | 45 |
| 14.5 | VOEDING HANDSET..... | 45 |
| 14.6 | HOORTOESTELLEN | 46 |
| 14.7 | MEDISCHE APPARATUUR | 46 |
| 14.8 | LICHTNETUITVAL..... | 46 |
| 14.9 | AFLUISTEREN..... | 46 |
| 14.10 | ONDERHOUD..... | 46 |
| 14.11 | MILIEU | 46 |

| | | |
|-----------|---|-----------|
| 15 | MOGELIJKE PROBLEMEN EN OPLOSSINGEN | |
| 15.1 | PROBLEMEN MET UITGAANDE OPROEPEN..... | 47 |
| 15.2 | PROBLEMEN MET INKOMENDE OPROEPEN | 47 |
| 15.3 | PROBLEMEN TIJDENS TELEFONEREN | 47 |
| 15.4 | PROBLEMEN MET NUMMERWEERGAVE..... | 48 |
| 15.5 | OVERIG | 49 |
| 16 | VERKLARING VAN CONFORMITEIT | 49 |
| 17 | SPECIFICATIES | 50 |
| 18 | INHOUDSOPGAVE..... | 51 |
| 19 | GARANTIEVOORWAARDEN | 55 |

19 GARANTIEVOORWAARDEN

Op de Fysic FX-6200 DECT series heeft u een garantie van 24 maanden na aankoopdatum. Wij garanderen gedurende die periode de kosteloze herstelling van defecten ontstaan door materiaal- en constructiefouten. Een en ander ter uiteindelijke beoordeling van de importeur.

HOE TE HANDELEN: Bemerkt u een defect, raadpleeg dan eerst deze gebruiksaanwijzing. Geeft deze hieromtrent geen uitsluitel, raadpleeg dan de leverancier van deze telefoon of de serviceafdeling van Fysic op 073 6411 355 (Nederland) of 03 238 5666 (België) of via internet WWW.FYSIC.COM

DE GARANTIE VERVALT: Bij ondeskundig gebruik, foutieve aansluiting, lekkende en/of verkeerd geplaatste batterijen, gebruik van niet originele onderdelen of toebehoren, gebruik van niet oplaadbare batterijen, verwaarlozing en bij defecten ontstaan door vocht, vuur, overstroming, blikseminslag en natuurrampen. Bij onbevoegde wijzigingen en/of reparaties door derden. Bij onjuist transport van het apparaat zonder geschikte verpakking en indien het apparaat niet vergezeld is van dit garantiebewijs en de aankoopbon.

Aansluitsnoeren, stekkers, en batterijen vallen niet onder de garantie. Iedere verdere aansprakelijkheid, met name voor eventuele gevolgschade, is uitgesloten.

Service



Help

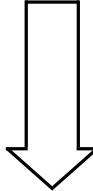

FYSIC[®]

Aziëlaan 12
's-Hertogenbosch



HSC

WWW.HESDO-SERVICE.NL
INFO@HESDO-SERVICE.NL



NL +31 (0) 73 6411 355
FR +32 (0) 3 238 5666