

**CHILD
wood**
BY CHILDHOMEBELGIUM



TUNDRA WHITE
75.5 - 80.0 CM | VHTUNW

EN	SAFETY BARRIER	PL	BRAMKA BEZPIECZEŃSTWA
NL	VEILIGHEIDSHEKJE	ET	TURVAVÄRAV
FR	BARRIÈRE DE SÉCURITÉ	LV	BĒRNU AIZSARGSĒTIŅA
DE	SCHUTZGITTER	LT	SAUGOS BAJERAS
ES	BARRERA DE SEGURIDAD	HU	VÉDŐRÁCS
PT	BARREIRA DE SEGURANÇA	SK	BEZPEČNOSTNÁ ZÁBRNA
IT	CANCELLETTI DI SICURZA	SL	ZAŠČITNA REŠETKA
EL	ΠΟΡΤΑ ΑΣΦΑΛΕΙΑΣ	RO	GRILAJUL DE PROTECȚIE
DK	SIKKERHEDSGITTER	CS	BEZPEČNOSTNÍ ZÁBRANA
SE	SÄKERHETSGRINDEN	BG	BĒRNU AIZSARGSĒTIŅA ZAŠTITNA
NO	SIKKERHETSGITTERET	HK	REŠETKA
FI	TURVAPORTTI	RU	БОРОТА БЕЗОПАСНОСТИ
TR	GÜVENLİK KAPISI	ZH	安全门

TUNDRA Safety Gate 75.5 - 80.0cm

www.childhome.be



**TUNDRA SAFETY
GATE TUNDRA**

Door Gate Tundra White
SCREWABLE GATE

TUNDRA safety gate | 75.5-80cm | VHTUNW



PARTS

A 2X



B 1X

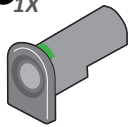

C 1X

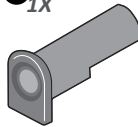

D 4X

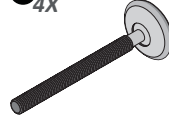

E 4X

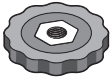

F 2X



G 4X

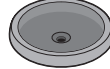

H 4X



15 MM

J 1 X

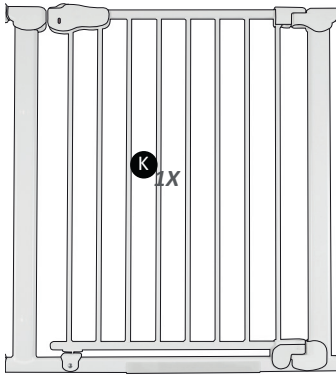

K 1X

L 1X



OPTIONAL!

VHEX7

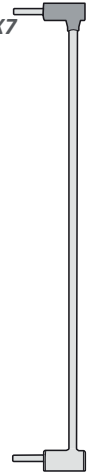

SCREWS

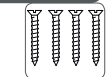

INCLUDED



OR

15 MM

OR



H



TOOLS



INCLUDED



M

ASSEMBLY

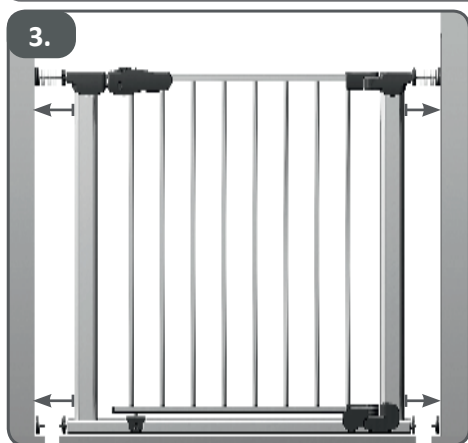
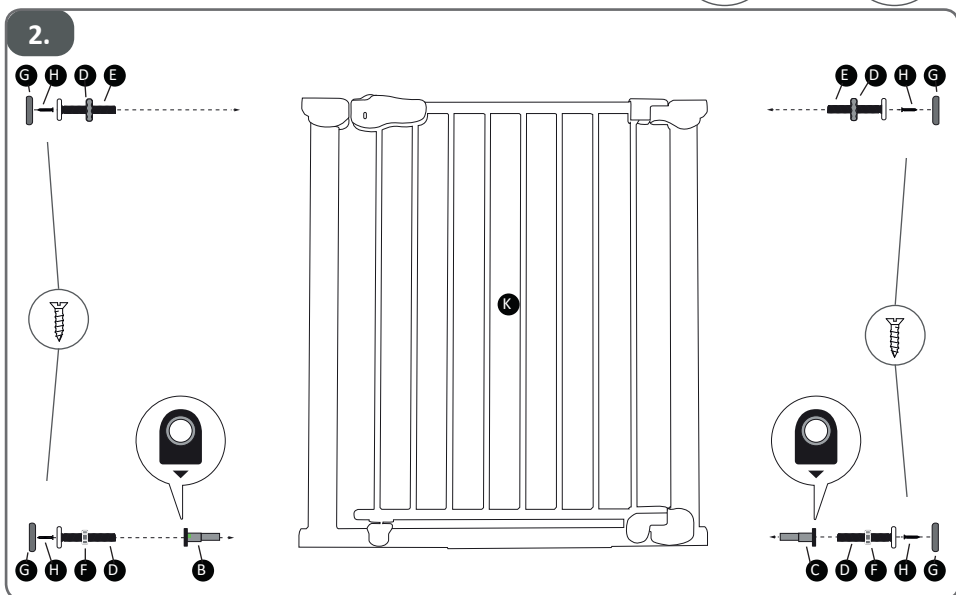
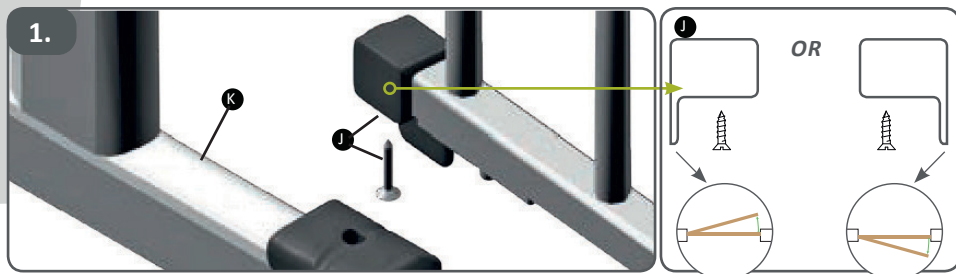

ASSEMBLY

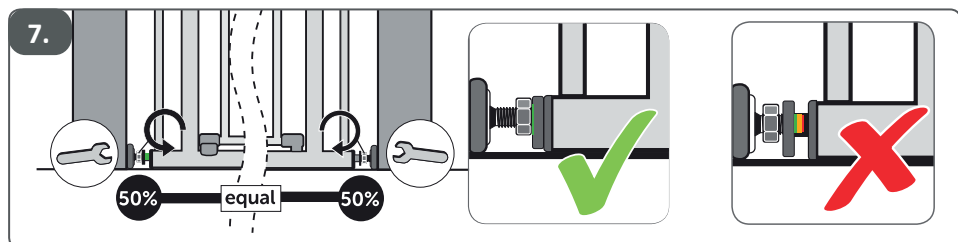
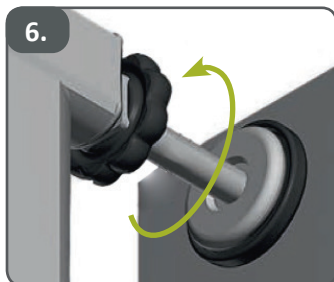
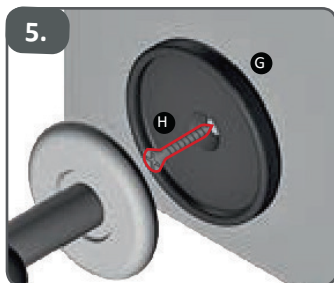
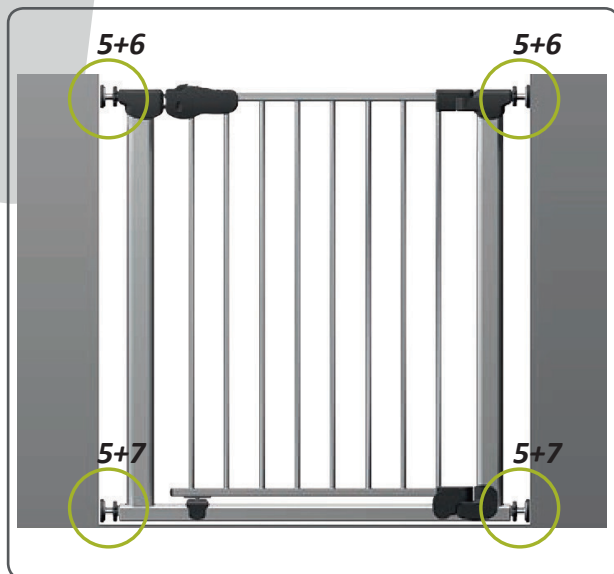

ASSEMBLY

10.

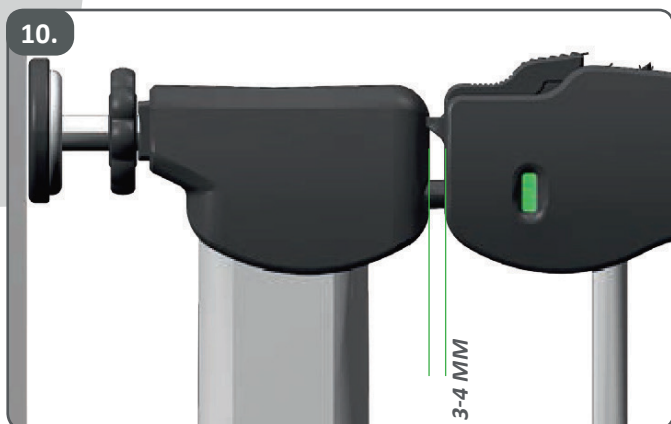

11.

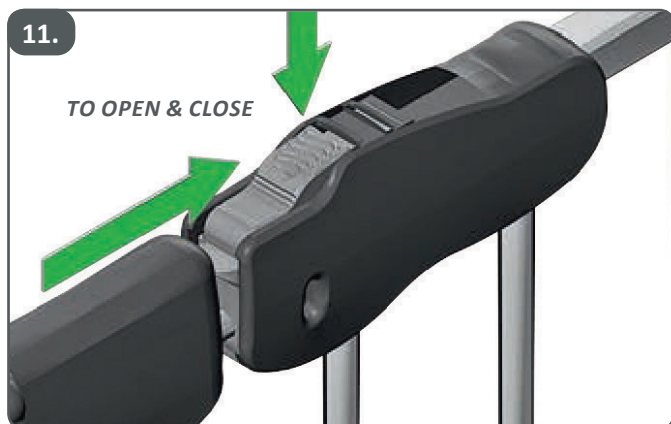

12.

CLOSED



13.

OPEN



OPTIONAL

1.

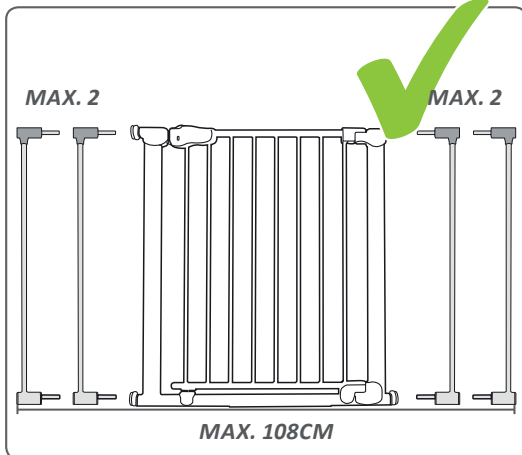
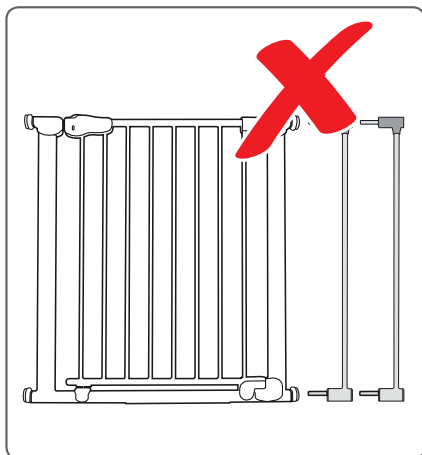
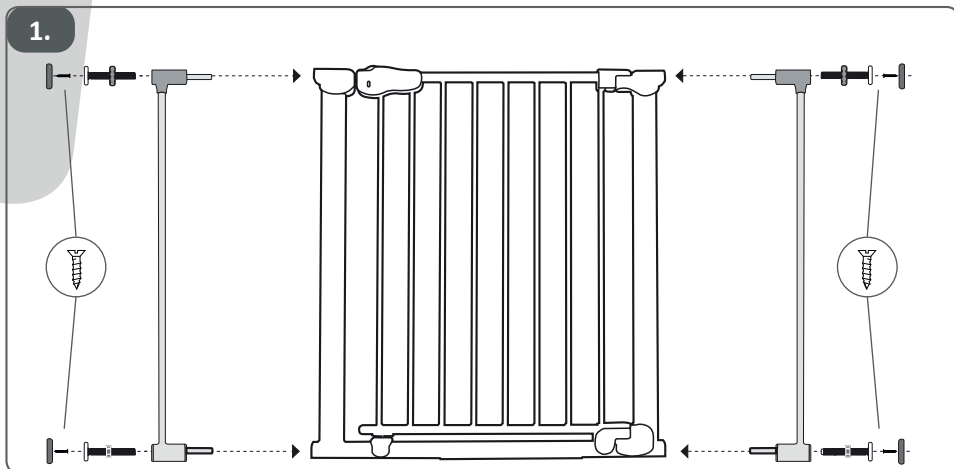

SAFETY BARRIER

IMPORTANT! READ AND FOLLOW THESE INSTRUCTIONS CAREFULLY AND KEEP FOR FUTURE REFERENCE.



- WARNING! Read the instructions before installation as incorrect installation can be dangerous.
- WARNING! Do not use the safety barrier if any components are damaged or missing.
- WARNING! This safety barrier must not be fitted across windows.
- WARNING! Never use without wall cups.
- WARNING! Wall cups must be secured with screws.
- WARNING! Never leave the child unattended.
- WARNING! Do not use a pressure mounted gate on the top of stairs; there is a risk of tripping! (A)
- CONFORM TO THE SAFETY REQUIREMENTS OF EN 1930:2011
- This safety barrier is for domestic use only.
- This safety barrier is suitable for use with children up to 24 months of age.
- If the safety barrier is used at the bottom of the stairs, it should be positioned at the front of the lowest tread possible. (B)
- Suitable for gateway widths from 75,5-80 cm.
- Optional extension 7 cm: The pressure gate may be expanded with a maximum of 4 extensions to a length of 108 cm.
- This safety barrier can be mounted onto firm and inherently stable surfaces with provided fittings.
- Important: The screws provided are only intended for fixing into wood. If fixing into other material, use appropriate screws and wallplugs. If mounting onto brick, drywall or other dissimilar surfaces, it may be necessary to mount a smooth surface such as a wooden batten onto the wall.
- Be aware of hazards associated with children using or climbing over the safety barrier.
- The safety barrier should be checked regularly to ensure that it is secure and functioning in accordance with these instructions.
- Additional or replacement parts should be obtained from Childhome.
- Do not use any aggressive cleaning agents. Clean the safety barrier with a damp cloth.
- Check that the safety barrier is correctly closed.
- This safety barrier has an automatic closing system.
- This safety barrier must be installed directly on the floor.
- The manufacturer's warranty is not transferable and may therefore only be invoked by the first owner.

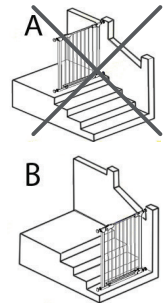

VEILIGHEIDSHEKJE

BELANGRIJK! LEES EN VOLG DEZE INSTRUCTIES ZORGVULDIG EN BEWAAR ZE VOOR TOEKOMSTIG GEBRUIK.



- WAARSCHUWING! Lees de instructies omdat een onjuiste montage gevaarlijk kan zijn.
- WAARSCHUWING! Het veiligheidshekje mag bij beschadigde en/of zoekgeraakte onderdelen niet meer worden gebruikt.
- WAARSCHUWING! Het veiligheidshekje mag niet aan ramen worden bevestigd.
- WAARSCHUWING! Nooit gebruiken zonder muurdoppen.
- WAARSCHUWING! Muurdoppen moeten worden vastgemaakt met schroeven.
- WAARSCHUWING! Nooit uw kind zonder toezicht laten.
- WAARSCHUWING! Gebruik dit klemhekje niet aan de bovenkant van de trap vanwege struikelgevaar. (A)
- CONFORM DE VEILIGHEIDSNORM EN1930:2011
- Het veiligheidshekje is uitsluitend bedoeld voor huishoudelijk gebruik.
- Het veiligheidshekje is uitsluitend geschikt voor kinderen met een leeftijd van maximaal 24 maanden.
- Als het veiligheidshekje is bedoeld voor montage onderaan de trap, moet het aan de voorzijde van de eerste traprede worden aangebracht. (B)
- Passend voor doorgangsbreedtes van 75,5-80 cm.
- Optioneel verlengstuk 7 cm: Het klemhekje kan met maximaal 4 verlengstukken tot 108 cm worden vergroot.
- Het veiligheidshekje kan met het bijgeleverd montagemateriaal aan vaste, vormstabiele ondergronden worden bevestigd.
- Belangrijk: De bijgeleverde schroeven zijn uitsluitend geschikt voor bevestiging in hout. Bij bevestiging in andere materialen dient u de juiste schroeven en muurpluggen te gebruiken. Bij montage op baksteen, gips of andere ongelijkmatige oppervlakken kan het nodig zijn een glad oppervlak in de vorm van bijv. een houten lat aan de wand te bevestigen.
- Het gebruiken of beklimmen van het veiligheidshekje door grotere kinderen kan tot gevaar leiden.
- Controleer het veiligheidshekje regelmatig op zijn werking en op de veiligheid van de bevestigingen. Alleen zo kunt u waarborgen dat het correct functioneert zoals hier beschreven
- Gebruik a.u.b. uitsluitend originele Childhome-reserveonderdelen.
- Gebruik geen bijtende reinigingsmiddelen. Reinig het veiligheidshekje alleen met een vochtige, lauwwarme, zachte doek.
- Controleer altijd of het veiligheidshekje goed gesloten is.
- Het veiligheidshekje heeft een automatisch sluitsysteem.
- Dit veiligheidshekje moet rechtstreeks op de vloer worden geplaatst.
- De fabrieksgarantie is niet overdraagbaar en kan daarom alleen door de eerste eigenaar worden ingeroepen.

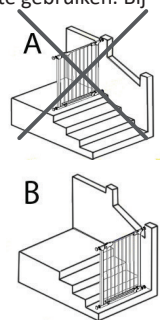

BARRIÈRE DE SÉCURITÉ IMPORTANT ! LISEZ ET RESPECTEZ SCRUPULEUSEMENT CES INSTRUCTIONS ET CONSERVEZ LES POUR UNE CONSULTATION ULTÉRIEURE.



- AVERTISSEMENT! Lire les instructions avant installation car un mauvais montage peut s'avérer dangereux.
- AVERTISSEMENT! Ne pas utiliser la barrière de sécurité si l'un de ses éléments est endommagé ou manquant.
- AVERTISSEMENT! Cette barrière de sécurité ne doit pas être montée en travers des ouvertures de fenêtres.
- AVERTISSEMENT! Ne pas utiliser cette barrière de sécurité sans ses coupelles de fixation.
- AVERTISSEMENT! Les fixations murales doivent être fixées avec des vis.
- AVERTISSEMENT! Ne jamais laisser votre enfant sans surveillance.
- AVERTISSEMENT! Ne pas utiliser la barrière à serrage en haut des escaliers à cause du risque de trébuchement! (A)
- CONFORME AUX EXIGENCES DE SECURITE EN 1930:2011.
- Cette barrière de sécurité est destinée uniquement à un usage domestique.
- Cette barrière de sécurité est conçue pour des enfants de 24 mois et moins.
- Si la barrière de sécurité est utilisée en bas d'un escalier, il convient de la positionner sur le devant de la dernière marche possible. (B)
- La barrière peut être ajustée pour des largeurs de passage de 75,5-80 cm.
- Rallonge 7 cm en option: La barrière de sécurité peut être élargie jusqu'à 108 cm avec un maximum de 4 rallonges.
- La barrière de sécurité peut être installée avec le matériel de fixation fourni sur des bases stables.
- Important : Les vis fournies sont des vis à bois ; elles ne conviennent ni à la maçonnerie ni aux métaux. Si les rondelles de fixation doivent être fixées à des matériaux autres que le bois, il convient d'utiliser les vis appropriées. (diamètre = 4 mm). Lorsque la barrière doit être installée sur un mur de brique, une cloison sèche ou une autre surface irrégulière, il peut s'avérer nécessaire de fixer au préalable un matériau de surface lisse telle qu'une latte de bois sur le mur.
- Soyez conscient des dangers pour les enfants lorsque ceux-ci utilisent ou grimpent par-dessus la barrière de sécurité.
- Il convient de vérifier la barrière de sécurité régulièrement afin de s'assurer qu'elle est bien fixée et opérationnelle conformément à ces instructions.
- Il convient de ne se procurer les pièces supplémentaires ou de rechange qu'auprès du fabricant Childhome.
- Ne pas utiliser de nettoyeur corrosif. Nettoyer la barrière de sécurité avec un chiffon humide.
- Il convient de vérifier que la barrière de sécurité est correctement fermée.
- La barrière de sécurité dispose d'un système de fermeture automatique.
- La barrière de sécurité doit être installée directement au sol.
- La présente garantie du fabricant n'est en aucun cas transférable, et peut uniquement être utilisée par le premier propriétaire du produit.

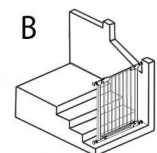
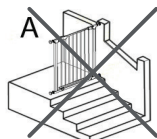

SCHUTZGITTER

WICHTIG! DIE FOLGENDEN ANLEITUNGEN SIND SORGFÄLTIG ZU LESEN UND FÜR SPÄTERES NACHSCHLAGEN AUFZUBEWAHREN!



- **WARNUNG!** Vor der Montage ist die Gebrauchsanleitung zu lesen, da eine fehlerhafte Montage gefährlich sein kann.
- **WARNUNG!** Das Kinderschutzgitter darf bei Beschädigung oder Verlust einzelner Teile nicht verwendet werden.
- **WARNUNG!** Das Kinderschutzgitter darf nicht an Fenstern angebracht werden!
- **WARNUNG!** Niemals ohne Wandbefestigungsteller verwenden!
- **WARNUNG!** Wandabdeckungen müssen mit Schrauben gesichert werden.
- **WARNUNG!** Lassen Sie Ihr Kind nie unbeaufsichtigt.
- **WARNUNG!** Das Klemmgitter wegen Stolpergefahr nicht oben an Treppen verwenden! (A)
- **ENTSPRECHEND DEN SICHERHEITSVORSCHRIFTEN DER NORM EN 1930:2011**
- Das Kinderschutzgitter ist nur geeignet für Kinder bis zum Alter von 24 Monaten.
- Das Kinderschutzgitter ist nur für den häuslichen Gebrauch geeignet.
- Wenn das Kinderschutzgitter am Fuß der Treppe eingesetzt wird, sollte es vorn an der niedrigsten Stufe angebracht werden (B)
- Geeignet für eine Türbreite von 75,5-80 cm.
- Optionale Verlängerung 7 cm: Das Klemmgitter läßt sich mit maximal 4 Verlängerungen bis zu 108 cm erweitern.
- Das Kinderschutzgitter kann an festen formstabilen Untergründen mit dem mitgelieferten Befestigungsmaterial angebracht werden.
- Wichtig: Die mitgelieferten Schrauben sind nur für die Befestigung an Holzoberflächen geeignet. Bei Montage an anderen Oberflächen verwenden Sie bitte hierfür geeignete Schrauben und Dübel. (Durchmesser = 4 mm). Bei Montage an Ziegelsteinwänden, Trockenmauern oder anderen unebenen Oberflächen kann evtl. die Anbringung einer ebenmäßigen Oberfläche wie z. B. einer Holzleiste an der Wand erforderlich sein.
- Das Benutzen oder Überklettern des Kinderschutzgitters durch ältere Kinder kann zu Gefährdungen führen.
- Überprüfen Sie das Kinderschutzgitter regelmäßig auf die Sicherheit der Befestigungen und die Standsicherheit um sicherzustellen, dass es entsprechend diesen Angaben funktionsfähig ist.
- Verwenden Sie bitte nur originale Childhome-Ersatzteile.
- Verwenden Sie keine ätzenden Reinigungsmittel. Reinigen Sie das Kinderschutzgitter mit einem feuchten Lappen.
- Prüfen Sie immer dass das Kinderschutzgitter richtig geschlossen ist.
- Dieses Sicherheitsgitter verfügt über ein automatisches Schließsystem.
- Dieses Kinderschutzgitter muss direkt auf dem Boden installiert werden.
- Die Herstellergarantie ist nicht übertragbar und kann daher nur vom ersten Besitzer in Anspruch genommen werden.

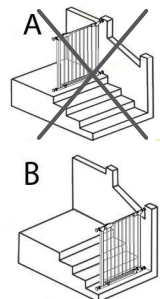

ES

BARRERA DE SEGURIDAD ¡IMPORTANTE! SIGA RIGUROSAMENTE ESTAS INSTRUCCIONES Y GUÁRDELAS COMO FUTURA REFERENCIA.



- ¡ADVERTENCIA! Lea las instrucciones antes de la instalación, ya que una instalación incorrecta puede ser peligrosa.
- ¡ADVERTENCIA! No utilice la barrera de seguridad si hay componentes que faltan o están dañados.
- ¡ADVERTENCIA! La barrera de seguridad no debe montarse en las aberturas de ventana.
- ¡ADVERTENCIA! Está prohibido emplear la barrera sin el plato fijador de pared.
- ¡ADVERTENCIA! Las copas de sujeción en pared deben atornillarse.
- ¡ADVERTENCIA! Nunca deje a su hijo sin vigilancia.
- ADVERTENCIA! No utilice la barrera a presión en el extremo superior de la escalera, debido al riesgo de tropezar! (A)
- CUMPLE CON LA NORMATIVA DE SEGURIDAD EN 1930:2011
- La barrera de seguridad para niños es solo apta para uso doméstico.
- La barrera de seguridad es solo apta para niños de hasta 24 meses.
- Si la barrera de seguridad infantil se emplea en el pie de la escalera se debe montar en el lado delantero del escalón inferior. (B)
- Apto para puertas con una anchura de 75,5-80 cm.
- Extensión opcional 7 cm: Las rejas pueden alargarse con un máximo de 4 extensiones hasta los 108 cm.
- Esta barrera de seguridad ,se puede montar en superficies firmes y estables de por si, con el material de fijación suministrado
- ¡Importante! Los tornillos incluidos son sólo para fijación en madera. En caso de fijar en otro material, utilizar los tornillos y tacos apropiados. En caso de montaje sobre pared de ladrillo, de yeso u otras superficies no homogéneas, puede ser necesario montar una superficie lisa en la pared como, por ejemplo, un rastrel.
- El uso o trepado de la barrera de seguridad infantil por niños mayores puede ser peligroso.
- Compruebe regularmente la seguridad de las fijaciones y la estabilidad de la barrera de seguridad infantil para garantizar que funciona correctamente en correspondencia a estas especificaciones.
- Emplee sólo las piezas de recambio originales de Childhome.
- No utilizar ningún detergente agresivo. Limpie la rejilla protectora de niños con un paño húmedo.
- Compruebe siempre si la barrera de seguridad infantil está correctamente cerrada.
- La barrera de seguridad incorpora un sistema de cierre automático.
- Esta barrera de seguridad debe ser instalado directamente en el suelo.
- La garantía del fabricante es intransferible y, por lo tanto, solo podrá ser utilizada por el primer propietario.

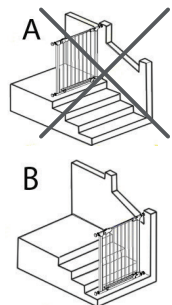

BARREIRA DE SEGURANÇA IMPORTANTE! LEIA COM ATENÇÃO E RESPEITE ESTAS INSTRUÇÕES. GUARDEAS PARA UMA CONSULTA FUTURA.



- ATENÇÃO! Leia as instruções antes da instalação, uma instalação incorrecta pode ser perigosa.
- ATENÇÃO! Não utilize a barreira de segurança se alguma peça faltar ou estiver partida.
- ATENÇÃO! A barreira de segurança não deve ser instalada em vãos de janelas.
- ATENÇÃO! Não montar fuera anilha de rebordo.
- ATENÇÃO! As protecções de parede devem ser fixadas com parafusos.
- ATENÇÃO! Nunca deixe uma criança sem supervisão
- ATENÇÃO! Não utilizar a barreira de pressão na extremidade superior da escada devido ao risco de tropeçar! (A)
- CONFORME AS EXIGÊNCIAS DE SEGURANÇA DA EN 1930:2011
- Esta barreira de segurança é apenas para uso doméstico.
- Esta barreira de segurança é adequada para utilização com crianças até aos 24 meses de idade.
- Se a grade de segurança for utilizada na extremidade inferior da escada, deve ser montada junto à frente do degrau inferior. (B)
- Adequado para aberturas de 75,5-80 cm.
- Extensão opcional 7cm: A barreira de segurança pode ser expandida com um máximo de 4 extensões para um comprimento de 108 cm.
- Esta barreira de segurança pode ser montada em superfícies firmes e inerentemente estáveis com acessórios fornecidos.
- Importante: os parafusos fornecidos destinam-se apenas para fixar a porta em madeira. Em caso de fixação sobre outro tipo de material, utilize parafusos e buchas adequados. Em caso de montagem entre paredes de tijolo, gesso ou outras superfícies irregulares, poderá ser necessário montar primeiro uma superfície suave na parede como, por exemplo, ripas de madeira.
- Se crianças utilizarem ou treparem a grade de segurança, podem comprometer a sua saúde.
- Os pontos de fixação e a estabilidade da grade de segurança devem ser regularmente controladas com o objectivo de verificar o funcionamento perfeito conforme estas instruções.
- Recomendamos que sejam utilizadas só peças de reposição Childhome.
- Não utilize detergentes agressivos. Limpe a grade de protecção de bebé com um pano húmido.
- Durante a utilização, a grade de segurança deve ficar sempre bem fechada.
- Esta barreira de segurança tem um sistema de fecho automático.
- Esta grade de segurança deve ser instalado directamente no chão.
- A garantia do fabricante não é transferível e, por isso, só pode ser invocada pelo primeiro proprietário.

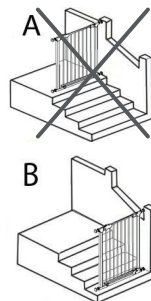

CANCELLETTI DI SICUREZZA IMPORTANTE! SEGUIRE CON CURA LE PRESENTI ISTRUZIONI E CONSERVARLE PER UN UTILIZZO FUTURO.



- **ATTENZIONE!** Leggere le istruzioni prima di installazione come un'installazione non corretta può essere pericoloso.
- **ATTENZIONE!** Non usare il cancelletto di sicurezza per bambini nel caso di danneggiamento o perdita di singoli elementi.
- **ATTENZIONE!** Non montare il cancelletto di sicurezza per bambini alla finestra.
- **ATTENZIONE!** Non utilizzarle mai senza le ghiera da parete.
- **ATTENZIONE!** Le ghiera da parete devono essere fissati con viti.
- **ATTENZIONE!** Non lasciare mai il vostro bambino incustodito.
- **ATTENZIONE!** Per non inciampare, non installare il cancelletto a pressione sulla sommità delle scale! (A)
- Conformi ai requisiti di sicurezza EN 1930:2011
- Il cancelletto di sicurezza per bambini è per uso domestico.
- Il cancelletto di sicurezza per bambini è adatto a bambini fino a 24 mesi d'età
- Quando il cancelletto di sicurezza per bambini viene impiegato ai piedi della scala, deve essere montato davanti al gradino più in basso. (B)
- Adatto per le aperture fra 75,5-80 cm.
- Estensione 7 cm opzionale: La barriera di sicurezza può essere espansa con un massimo di 4 estensioni per una lunghezza di 108 cm.
- Il cancelletto di sicurezza può essere montato su fondi fissi e stabili utilizzando il materiale di fissaggio in dotazione.
- Importante: Le viti in dotazione sono soltanto per il fissaggio su legno. Per il fissaggio su altri materiali utilizzare viti e tasselli da parete adatti. Se deve essere montata su una parete a mattoni, pannelli di cartongesso o altre superfici di tipo diverso, può essere necessario montare sulla parete una superficie di supporto liscia, quale un pannello di legno.
- L'uso o l'arrampicarsi sul cancelletto da parte di bambini più grandi può essere pericoloso.
- Verificare con regolarità la sicurezza del fissaggio e la stabilità del cancelletto di sicurezza al fine di accertare che sia sempre ben funzionale.
- Usare esclusivamente ricambi originali Childhome.
- Non usare detersivi aggressivi. Pulire il cancelletto di sicurezza con un panno umido.
- Verificare sempre che il cancelletto di sicurezza per bambini sia ben chiuso.
- Questo cancelletto dispone di un sistema di chiusura automatico.
- Il cancelletto di sicurezza deve essere installato direttamente sul pavimento.
- La garanzia del produttore non è trasferibile e pertanto solo il primo proprietario può usufruirne.

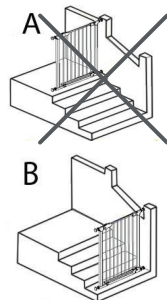

ΠΟΡΤΑ ΑΣΦΑΛΕΙΑΣ ΣΗΜΑΝΤΙΚΟ! ΟΙ ΚΑΤΩΘΙ ΟΔΗΓΙΕΣ ΠΡΕΠΕΙ ΝΑ ΔΙΑΒΑΖΟΝΤΑΙ ΠΡΟΣΕΚΤΙΚΑ ΚΑΙ ΝΑ ΦΥΛΑΣΣΟΝΤΑΙ ΓΙΑ ΜΕΤΕΠΕΙΤΑ ΞΕΦΥΛΛΙΣΜΑ .



- ΠΡΟΕΙΔΟΠΟΙΗΣΗ! Διαβάστε τις οδηγίες πριν από την τοποθέτηση. Η λανθασμένη τοποθέτηση μπορεί να είναι επικίνδυνη.
- ΠΡΟΕΙΔΟΠΟΙΗΣΗ! Η προστατευτική εσχάρα για παιδιά δεν επιτρέπεται να χρησιμοποιείται σε φθορά ή απώλεια μεμονωμένων μερών.
- ΠΡΟΕΙΔΟΠΟΙΗΣΗ! Η πόρτα ασφαλείας δεν πρέπει να χρησιμοποιείται σε παράθυρα.
- ΠΡΟΕΙΔΟΠΟΙΗΣΗ! Μην τη στερεώνετε ποτέ χωρίς τους ρυθμιστές στερέωσης τοίχου!
- ΠΡΟΕΙΔΟΠΟΙΗΣΗ! φλιτζάνια τοίχο πρέπει να ασφαλιζονται με βίδες.
- ΠΡΟΕΙΔΟΠΟΙΗΣΗ! Μην αφήνετε ποτέ το παιδί σας χωρίς επιτήρηση.
- ΠΡΟΕΙΔΟΠΟΙΗΣΗ! Μην χρησιμοποιείτε το φράγμα πίεση στο άνω άκρο της κλίμακας, λόγω του κινδύνου να σκοντάψετε! (A)
- ΣΥΜΦΩΝΟ ΜΕ ΤΙΣ ΑΠΑΙΤΗΣΕΙΣ ΑΣΦΑΛΕΙΑΣ EN 1930:2011
- Η πόρτα ασφαλείας προβλέπεται για την χρήση στο σπίτι.
- Η πόρτα ασφαλείας είναι κατάλληλη μόνο για παιδιά έως 24 μηνών.
- Εάν προστατευτική εσχάρα για παιδιά τοποθετείται στο κάτω μέρος της σκάλας, αυτή να τοποθετείται στην πρόσθια πλευρά του χαμηλότερου σκαλοπατιού. (B)
- Κατάλληλο για ανοίγματα 75,5 έως 80 cm.
- Προαιρετική επέκταση 7 cm: Το κάγκελο σύσφιξης μπορεί να επεκταθεί με 4 επεκτάσεις κατά το μέγιστο, φθάνοντας συνολικό μήκος 108 cm.
- Αυτό το φράγμα ασφαλείας μπορεί να τοποθετηθεί σε ένα στερεό, εγγενώς σταθερές επιφάνειες με τις παρεχόμενες συστατικά.
- Σημαντικό: Οι βίδες που παρέχονται προορίζονται μόνο για τη στερέωση σε ξύλο. Εάν, για τον καθορισμό σε άλλο υλικό, χρησιμοποιήστε κατάλληλες βίδες και wallplugs. Σε περίπτωση τοποθέτησης σε τούβλο, γυψοσανίδας ή άλλες ανόμοιες επιφάνειες, μπορεί να είναι απαραίτητο να τοποθετήσει μια λεία επιφάνεια, όπως ένα ξύλινο πήχη στον τοίχο.
- Η χρησιμοποίηση ή η επικόλληση της προστατευτικής εσχάρας για παιδιά μπορεί να οδηγήσει σε κινδύνους.
- Ελέγξτε τακτικά την προστατευτική εσχάρα για παιδιά ως προς την ασφάλεια των στηριγμάτων για να διασφαλίσετε ότι είναι λειτουργική αντίστοιχα με αυτά τα στοιχεία.
- Παρακαλείσθε να χρησιμοποιείτε μόνο γνήσια ανταλλακτικά της Childhome.
- Μην χρησιμοποιείτε ισχυρά καθαριστικά. Καθαρίζετε τα κάγκελα με ένα νωπό πανί.
- Ελέγχετε πάντα ώστε να είναι σωστά κλειστή η προστατευτική εσχάρα για παιδιά.
- Αυτό το φράγμα ασφαλείας διαθέτει αυτόματο σύστημα κλεισίματος.
- Αυτή η προστατευτική εσχάρα πρέπει να εγκατασταθεί απευθείας στο δάπεδο.
- Η εγγύηση του κατασκευαστή δεν είναι μεταβιβάσιμο και μπορεί να γίνει επίκληση μόνο από τον πρώτο ιδιοκτήτη.

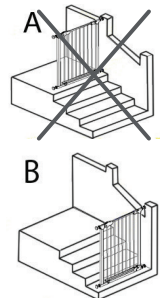

SIKKERHEDSGITTER VIGTIGT! FØLG INSTRUKTIONERNE NØJAGTIGT OG GEM DEM TIL SENERE BRUG.



- ADVARSEL! Læs vejledningen før installation ved forkert installation kan være farlig.
- ADVARSEL! Brug ikke gitteret, hvis det er beskadiget, eller der mangler dele.
- ADVARSEL! Vær opmærksom på, at gitteret ikke er beregnet til brug i vinduesåbninger.
- ADVARSEL! Må aldrig bruges uden vægbeslag.
- ADVARSEL! Vægkopperne skal fastgøres med skruer.
- ADVARSEL! Efterlad aldrig dit barn alene.
- ADVARSEL! Brug ikke dette pres sikkerhedsgitter på toppen af trappen; der er en risiko for at snuble! (A)
- Gitteret svarer til EN 1930:2011.
- Dette sikkerhedsgitter er kun beregnet til brug i private hjem.
- Gitteret er beregnet til børn op til 24 måneder.
- Hvis sikkerhedsgitteret anvendes nederst på en trappe, skal det placeres forrest på trappens nederste trin. (B)
- Passer til åbninger fra 75,5-80 cm.
- Optional forlængere 7cm: Sikkerhedsgitter kan ekspanderes med maksimalt 4 forlængere til en længde på 108 cm.
- Sikkerhedsgitteret kan kun installeres i stærke formstabile åbninger med de medfølgende befæstigelsesbeslag.
- Vigtigt: De medfølgende skruer er kun egnede for montering i træ. Hvis vægbeslagene skal monteres på andre materialer, anvend da egnede skruer og evt. rawlplugs. Hvis gitteret sættes op på mursten, gipsvæg eller anden uensartet overflade, kan det være nødvendigt at montere en ensartet overflade som f.eks. et høvlet bræt på væggen.
- Vær opmærksom på, farerne ved at lade børn selv bruge eller kravle over sikkerhedsgitteret.
- Sikkerhedsgitteret skal regelmæssigt kontrolleres for at sikre, at det er sikkert og fungerer i henhold til denne vejledning.
- Brug kun originale Childhome reservedele til gitteret.
- Undlad at bruge skurepulver eller kemikalier til rengøring af gitteret. Rengør gitteret med varmt sæbevand eller en fugtig klud.
- Tjek at sikkerhedsgitteret er korrekt lukket og låst.
- Sikkerhedsgitteret har et automatisk lukke system.
- Denne sikkerhedsbarriere skal monteres direkte på gulvet.
- Producentens garanti kan ikke overføres og kan derfor kun påberåbes af den første ejer.

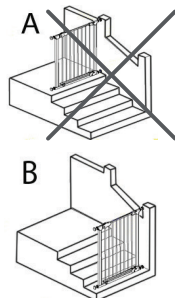

SE

SÄKERHETSGRINDEN

VIKTIGT! LÄS FÖLJ DESSA INSTRUKTIONER NOGA OCH SPARA DEM FÖR FRAMTIDA BRUK.



- **WARNING!** Läs instruktionerna innan installationen felaktig installation kan vara farlig.
- **WARNING!** Använd inte säkerhetsgrinden om det saknas delar eller om någon del är skadad.
- **WARNING!** Säkerhetsgrinden får inte monteras framför fönster.
- **WARNING!** Använd aldrig utan väggbefästningen.
- **WARNING!** Skålfästena måste säkras med skruvar.
- **WARNING!** Lämna aldrig barnet utan uppsikt.
- **WARNING!** Använd inte detta tryck säkerhetsgrinden på toppen av trappan, finns det en risk för att snubbla! (A)
- Uppfylla de säkerhetskrav kraven i EN 1930:2011
- Grinden är endast avsedd för användning i hemmet.
- Grinden är avsedd för barn upp till 24 månader.
- Om grinden används nedanför trappan ska den placeras framför det nedersta steget.
- Lämplig för öppningar från 75,5 till 80 cm.
- Förlängningar 7cm: Säkerhetsgrinden kan utökas med maximalt 4 förlängningar till en längd av 108 cm.
- Denna säkerhetsgrinden kan monteras på fasta och inneboende stabila ytor med armatur.
- Viktigt: De medföljande skruvarna är endast avs-edda för montering i trä. Använd lämpliga skruvar och väggpluggar vid montering i ett annat material. Om grinden monteras på tegel eller putsvägg eller på annan ojämn yta, kan det vara nödvändigt att montera en jämn yta, t.ex. en hyvlad bräda, på väggen.
- Var uppmärksam på riskerna om barn använder eller klattrar över säkerhetsgrinden.
- Grinden ska kontrolleras regelbundet så att den är säker och fungerar i enlighet med dessa instruktioner.
- Använd endast Childhome originalreservdelar till denna produkt.
- Använd inte rengöringsmedel som innehåller slipmedel eller blekmedel. Rengör endast med varmt vatten och rengöringsmedel eller en fuktad trasa.
- Kontrollera alltid att grinden är ordentligt stängd och låst.
- Denna grind har ett automatiskt stängningssystem.
- Grinden måste installeras direkt på golvet.
- Tillverkarens garanti är inte överförbar och kan därför endast återopas av den första ägaren.

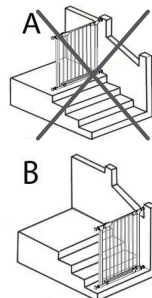

NO

SIKKERHETSGITTERET

VIKTIG! LES OG FØLG DISSE INSTRUKSENE NØYAKTIG OG TA VARE PÅ DEM TIL SENERE BRUK.



- ADVARSEL! Les bruksanvisningen før montering, feilaktig installasjon kan være farlig.
- ADVARSEL! Ikke bruk gitteret hvis det er ødelagt eller det mangler deler.
- ADVARSEL! Gitteret er ikke beregnet til bruk i vindusåpninger.
- ADVARSEL! må aldri brukes uten festeplate for vegg.
- ADVARSEL! Vegg kopper må sikres med skruer.
- ADVARSEL! Aldri etterlat barnet ditt uten tilsyn.
- ADVARSEL! Ikke bruk dette presset sikkerhetsgitteret på toppen av trappa; Det er en fare for snubling! (A)
- Samsvare med sikkerhetskravene i EN 1930:2011
- Dette sikkerhetsgitteret er kun til bruk i hjemmet.
- Gitteret er beregnet på barn på opptil 24 måneder.
- Hvis sikkerhetsgitteret brukes nederst i en trapp, skal det plasseres foran trappens nederste trinn. (B)
- Passer for åpninger fra 75,5-80 cm.
- Forlengelser 7cm: Sikkerhetsgitteret kan utvides med maksimalt 4 forlengelser til en lengde på 108 cm.
- Dette sikkerhetsgitteret kan monteres på fast og iboende stabilt underlag med armatur.
- Viktig: Skruene som følger med, er bare beregnet på treverk. Hvis grinden skal monteres på andre materialer, må du bruke egnede skruer og plugger. Hvis gitteret settes opp på murstein, gipsvegger eller en annen uensartet overflate, kan det være nødvendig å montere en jevn overflate som f.eks. et høvlet Brett på veggen.
- Vær oppmerksom på farene som er forbundet med at barn bruker eller klatrer over sikkerhetsgitteret.
- Sikkerhetsgitteret bør kontrolleres regelmessig for å sikre at det er sikkert og fungerer i henhold til denne veiledningen.
- Bruk kun originale Childhome reservedeler til dette produktet.
- Unngå å bruke skurepulver eller blekemidler. Rengjør gitteret kun med varmt såpevann eller en fuktig klut.
- Du bør alltid sjekke at sikkerhetsgitteret er riktig lukket og låst.
- Dette gitteret har et automatisk lukkesystem.
- Denne Sikkerhetsgitteret må installeres direkte på gulvet.
- Garantien fra produsenten er ikke overførbar og kan derfor bare påberopes av den første eieren.

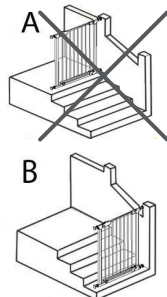

TURVAPORTTI TÄRKEÄÄ! LUE NÄMÄ OHJEET, NOUDATA NIITÄ TARKASTI JASÄILYÄ NE MYÖHEMPÄÄ KÄYTTÖÄ VARTEN.



- VAROITUS! Lue ohjeet ennen asennusta, virheellisestä asennuksesta voi olla vaarallista.
- VAROITUS! Älä käytä turvaporttia, jos jokin sen osa on rikki tai puuttuu.
- VAROITUS! Lasten turvaporttia ei saa kiinnittää ikkunoihin.
- VAROITUS! Älä koskaan käytä ilman seinäkiinnityskappaleita.
- VAROITUS! Wall kupit on kiinnitettävä ruuveilla.
- VAROITUS! Älä jätä lasta koskaan ilman aikuisen valvontaa.
- VAROITUS! Älä käytä puristin este yläkerran vuoksi kompastumisen vaara! (A)
- Yhdenmukaisia turvallisuusvaatimukset EN 1930:2011
- Tämä lasten turvaportti on tarkoitettu kotitalouskäyttöön.
- Tämä lasten turvaportti soveltuu lapsille 24 kuukauden ikään asti.
- Jos turvaportti asennetaan portaiden alapäähän, se on sijoitettava alimman portaan eteen. (B)
- Soveltuu aukkoja 75,5-80 cm.
- Jatko-osien 7cm: Turvaportti voidaan laajentaa enintään 4 jatko-osien pituus 108 cm.
- Lasten turvaportti voidaan kiinnittää tukeville, taipumattomille alustoille sen mukana toimitetulla kiinnitysmateriaalilla.
- Tärkeää: Toimitukseen sisältyvät ruuvit on tarkoitettu vain puuasennukseen.
Jos kiinnität portin muuhun materiaaliin, käytä asianmukaisia ruuveja ja ruuvitulppia. Jos portti kiinnitetään tiiliseinään, laastista tehtyyn kiviseinään tai muuhun vastaavaan pintaan, seinään pitää ehkä ensin kiinnittää jokin tasainen alusta, esimerkiksi puulista.
- Huomioi portin yli kiipeämiseen liittyvät turvallisuusriskit.
- Tarkista säännöllisin väliajoin, että portti on turvallinen ja toimii näiden ohjeiden mukaisesti.
- Käytä tuotteen kanssa vain Childhome alkuperäisvaraosia.
- Älä käytä hankaavia puhdistusaineita tai valkaisuaineita. Puhdista lämpimällä saippuavedellä tai kostealla liinalla.
- Tarkista aina, että portti on suljettu ja lukittu asianmukaisesti.
- Portissa on automaattinen sulkumekanismi.
- Lasten turvaportti täytyy asentaa suoraan lattialle.
- Valmistajan takuu ei ole siirrettävissä, ja siksi niitä voidaan käyttää ensimmäisen omistajan ainoita tuotteita.

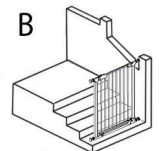
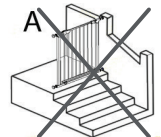

GÜVENLİK KAPISI

ÖNEMLİ! BU TALİMATLARI OKUYUN VE UYGULAYIN VE İLERİDE BAŞVURMAK ÜZERE SAKLAYIN.



- UYARI! Kurulmadan önce talimatları okuyun; çünkü yanlış kurulum tehlikeli olabilir.
- UYARI! Çocuk güvenlik kapıları hasar görmeleri durumunda veya bazı parçalarının kırılması halinde kullanılmamalıdır.
- UYARI! Çocuk güvenlik kapısı pencerelere takılmamalıdır.
- UYARI! Hiçbir zaman duvar montaj plakası olmadan kullanmayınız.
- UYARI! Duvar tutucuları vidalarla sabitlenmelidir.
- UYARI! Asla çocuğunuzu gözetimsiz bırakmayın.
- UYARI! Merdivenlerin üst kısmında basınçlı bir kapıyı kullanmayın; açma riski var! (A)
- Çocuklar için koruma parmaklığı EN 1930:2011 normuna uygundur.
- Bu çocuk güvenlik kapısı evde kullanılmak üzere öngörülmüştür.
- Bu çocuk güvenlik kapısı yalnızca 24 aya kadar olan çocuklar için uygundur.
- Çocuk güvenlik kapısı giriş kısmına takılırsa en düşük basamağın ön kısmına uygulanmalıdır. (B)
- 75,5-80 cm arası açıklıklar için uygundur.
- İsteğe bağlı uzantıları 7cm: Çocuk güvenlik kapısı 108 cm uzunluğunda 4 uzantıları maksimum genişletilebilir.
- Bu emniyet bariyeri, sağlanan bağlantı parçaları ile sağlam ve doğal olarak dengeli yüzeylere monte edilebilir.
- Önemli: Sağlanan vidalar sadece tahtaya sabitlemek içindir. Diğer malzemeye sabitleniyorsa, uygun vidaları ve duvar prizlerini kullanın. Tuğla, alçıpan veya benzeri olmayan yüzeylere monte edilecekse duvara ahşap bir süpürge gibi pürüzsüz bir yüzey monte etmek gerekebilir.
- Çocuk güvenlik kapısının daha büyük yaşta çocuklar tarafından kullanılması veya üzerinden tırmanılması tehlikelere yol açabilir.
- Emniyet bariyeri, bu talimatlara uygun olarak emniyetli ve işlevsel olduğundan emin olmak için düzenli olarak kontrol edilmelidir.
- Lütfen yalnızca orijinal Childhome yedek parçaları kullanınız.
- Herhangi aşırı asitli temizlik deterjanları kullanmayınız. Çocuklar için koruma parmaklığını nemli bir bez ile temizleyiniz.
- Çocuk koruma kapısının doğru bir şekilde kapatıldığını her zaman kontrol ediniz.
- Bu emniyet bariyerinin otomatik kapatma sistemi vardır.
- Bu güvenlik bariyeri doğrudan zemine monte edilmelidir.
- Üretici garantisi devredilemez, bu sebeple sadece ürünün ilk sahibi tarafından kullanılabilir.

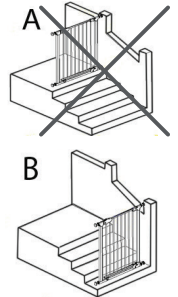

BRAMKA BEZPIECZEŃSTWA

WAŻNE! PONIŻSZE INSTRUKCJE NALEŻY UWAŻNIE PRZECZYTAĆ I ZACHOWAĆ DO WYKORZYSTANIA W PRZYSZŁOŚCI.



- OSTRZEŻENIE! Przetętać instrukcję przed instalacją, błędnej instalacji może być niebezpieczne.
- OSTRZEŻENIE! Nie stosować bramki bezpieczeństwa, jeżeli jest uszkodzona lub brak w niej poszczególnych części.
- OSTRZEŻENIE! Bramki bezpieczeństwa nie wolno montować w oknach.
- OSTRZEŻENIE! Nigdy nie stosować bez talerza do mocowania do ściany.
- OSTRZEŻENIE! Należy zamocować miseczki ścienne wkrętami.
- OSTRZEŻENIE! Nigdy nie pozostawiaj dziecka bez opieki.
- OSTRZEŻENIE! Nie stosować bramki rozporowej u góry schodów ze względu na ryzyko potknięcia! (A)
- Są zgodne z wymogami bezpieczeństwa EN 1930:2011
- Opisana tu bramka bezpieczeństwa jest przeznaczona do użytkowania w domu.
- Opisana tu bramka bezpieczeństwa jest przeznaczona dla dzieci w wieku do 24 miesięcy.
- Jeżeli bramka bezpieczeństwa jest montowana w dolnej części schodów, to należy ją umieścić z przodu najniższego stopnia. (B)
- Nadaje się do otworów od 75,5-80 cm.
- Opcjonalne rozszerzenia 7cm: brama Bezpieczeństwo dziecka może być przedłużony maksymalnie 108 cm 4 rozszerzeń.
- Opisana tu bramka mogą być montowane na powierzchniach twardych i stabilnych nieodłącznie z okuciami świadczonych.
- Ważne: Do zestawu dołączone są wkręty do montażu bramki na powierzchni drewnianej. W przypadku mocowania bramki do powierzchni z innego materiału należy zastosować odpowiednie wkręty i podkładki ścienne. W przypadku konieczności zamocowania bramki przy ścianie z cegły, płyty kartonowo-gipsowej lub o podobnej powierzchni, konieczne może być zamontowanie na ścianie elementu o gładkiej powierzchni, np. drewnianej listwy.
- Użytkowanie bramki bezpieczeństwa lub próby przechodzenia przez nią przez dzieci starsze może być niebezpieczne.
- Po montażu regularnie sprawdzać bramkę bezpieczeństwa pod kątem mocowania i stabilności, aby upewnić się, że zachowuje swoje funkcje zgodnie z podanymi tu informacjami.
- Używać wyłącznie oryginalnych części zamiennych Childhome.
- Nie stosować żadnych agresywnych środków czyszczących. Oczyszczyć barierę bezpieczeństwa wilgotną ściereczką.
- Zawsze sprawdzać, czy bramka bezpieczeństwa jest prawidłowo zamknięta.
- Bramka bezpieczeństwa posiada system automatycznego zamykania.
- Ta bariera bezpieczeństwa musi być zainstalowany bezpośrednio na podłodze.
- Gwarancja producenta nie jest zbywalne i mogą zatem być powoływane jedynie przez pierwszego właściciela.

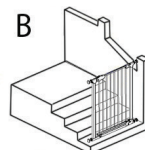
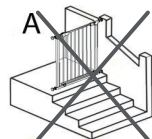

TURVAVÄRAV TÄHELEPANU! LUGEGE JA JÄRGIGE NEID JUHISEID JA HOIDKE EDASPIDISEKS ALLES.



- HOIATUS! Loe juhiseid enne paigaldamist nii vale paigaldamine võib olla ohtlik.
- HOIATUS! Ärge kasutage pörkepiirde kui tahes osad on vigastatud või kadunud.
- HOIATUS! Laste turvaväravat ei tohi paigaldada akende ette.
- HOIATUS! Ärge kasutage väravat kunagi ilma seinakinnitustaldrikuta.
- HOIATUS! Wall tassi tuleb kinnitada kruvidega.
- HOIATUS! Ärge kunagi jätke oma last järelvalveta.
- HOIATUS! Ärge kasutage surve paigaldatud värava peal trepid; on oht, komistamise! (A)
- Lapse kaitsevõre vastab normatiivi EN 1930:2011.
- See laste turvavärav on nähtud ette kodus kasutamiseks.
- See laste turvavärav sobib kuni 24 kuu vanustele lastele.
- Kui laste turvaväravat kasutatakse trepi jalamil, siis tuleks see paigaldada kõige madala- ma astme ette. (B)
- Sobib avad 75,5-80 cm.
- Valikuline laiendid 7cm: turvavärav saab pikendada maksimaalselt 108 cm koos 4 laiendusi.
- See laste turvavärav saab asetada kindlalt ja oma olemuselt stabiilne pinnad ette liitmikud.
- Tähelepanu! Toote komplektis sisalduvad kruvid on mõeldud vaid puidu külge kinnitamiseks. Mõne muu materjali külge kinnitades kasutage vastavaid kruve ja tüübleid. Kui paigaldate värava telliskiviseinale, kipsplaadile või mõnele muule ebahõltselisele pinnale, siis võib juhtuda, et peate seinale eelnevalt mõne tasase aluse paigaldama (nt puust kinnituslaua).
- Kui vanemad lapsed kasutavad seda turvaväravat või ronivad sellest üle, siis kätkeb see endas ohtusid.
- Kontrollige laste turvaväravat regulaarselt, kas selle kinnitused on korras ja kas ta seisab kindlalt püsti, et olla selle põhjal veendunud turvavärava töökorras olekus.
- Kasutage palun ainult Childhome originaalvaruosi.
- Ärge kasutage kangeid puhastusvahendeid. Puhastage pörkepiirde niiske lapiga.
- Kontrollige alati laste turvavärav üle, kas see on korralikult suletud.
- Laste turvavärav on automaatselt sulguva süsteemiga.
- Laste turvaväraval tuleb paigaldada otse põrandale.
- Tootja garantii ei ole üleantav ning seetõttu võib tugineda vaid esimene omanik.

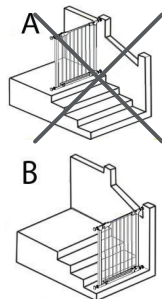

BĒRNU AIZSARGSĒTIŅA SVARĪGI! IZLASIET UN IEVĒROJIET ŠOS NORĀDĪJUMUS UN SAGLABĀJIET TOS TURPMĀKAI IZMANTOŠANAI.



- **BRĪDINĀJUMS!** Izlasiet instrukcijas pirms uzstādīšanas, kā nepareiza uzstādīšana var būt bīstama.
- **BRĪDINĀJUMS!** Neizmantojiet drošības barjeru, ja visas detaļas ir bojātas vai nav.
- **BRĪDINĀJUMS!** bērnu aizsargsētiņu aizliegts uzstādīt pie logiem.
- **BRĪDINĀJUMS!** nekad neizmantojiet bez sienas piestiprinājumiem.
- **BRĪDINĀJUMS!** Sienas tases jānostiprina ar skrūvēm.
- **BRĪDINĀJUMS!** Neatstājiet bērnu bez uzraudzības.
- **BRĪDINĀJUMS!** Neizmantojiet spiedienu uzstādīts vārti uz augšu pa kāpnēm; pastāv risks klupšanas! (A)
- Bērnu drošības režģis atbilst EN 1930:2011.
- Šī bērnu aizsargsētiņa ir paredzēta lietošanai mājās apstākļos.
- Šī bērnu aizsargsētiņa ir piemērota bērniem līdz 24 mēnešu vecumam.
- Ja bērnu aizsargsētiņa tiek izmantota kāpnu apakšā, to ieteicams uzstādīt pirms zemākā pakāpiena. (B)
- Piemērots atverēm no 75,5-80 cm.
- Izvēles paplašinājumi 7cm: drošības vārti var pagarināt ne vairāk kā par 108 cm ar 4 paplašinājumiem.
- Šī drošības barjera var uzstādīt uz stingriem un būtības stabilām virsmām ar sniegtajiem piederumi.
- **Svarīgi:** Lekļautās skrūves ir paredzētas tikai stiprināšanai pie koka. Stiprinot pie citiem materiāliem, izmantojiet atbilstošas skrūves un tapas. Uzstādot uz ķieģeļu, ģipškartona vai līdzīgām virsmām, var būt nepieciešams sienai piestiprināt līdzenu virsmu, piemēram, koka latīņu.
- Ja šo bērnu aizsargsētiņu izmanto vai tai pāri kāpj vecāki bērni, tas var izraisīt bīstamību.
- Regulāri pārbaudiet bērnu aizsargsētiņas piestiprinājumu drošību un tās stabilitāti, lai pārliecinātos, ka tā ir lietošanas kārtībā saskaņā ar šiem noteikumiem.
- Lūdzam izmantot tikai oriģinālās Childhome rezerves daļas.
- Neizmantojiet agresīvus tīrīšanas līdzekļus. Tīriet drošības barjeru ar mitru drānu.
- Vienmēr pārliecinieties, ka bērnu aizsargsētiņa ir pienācīgi aizvērta.
- Bērnu aizsargsētiņa ir automātisko aizvēršanās sistēmu.
- Šī drošības barjera jāuzstāda tieši uz grīdas.
- Ražotāja garantija nav nododama un tādēļ to var atsaukties tikai pirmās īpašnieks.

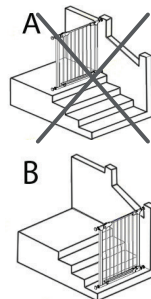

SAUGOS BARJERAS SVARBU! PERSKAITYKITE IR VYKDYKITE ŠIAS INSTRUKCIJAS IR IŠSAUGOKITE JAS ATEIČIAI.



- ĮSPĖJIMAS! Perskaitykite instrukcijas prieš montavimą, neteisingai įrengus gali būti pavojingas.
- ĮSPĖJIMAS! Nenaudokite apsauginį barjerą, jei bet kokie komponentai yra sugadintas arba nėra.
- ĮSPĖJIMAS! Vaikų apsaugos grotų negalima tvirtinti prie lango.
- ĮSPĖJIMAS! Jokiu būdu nenaudoti be tvirtinimo prie sienos disko.
- ĮSPĖJIMAS! Sienų puodeliai turi būti pritvirtinti varžtais.
- ĮSPĖJIMAS! Niekada nepalikite savo vaiko be priežiūros.
- ĮSPĖJIMAS! Nenaudokite spaudimą montuojamas vartai ant laiptų viršaus; ten yra užkliuvimo pavojus! (A)
- Ši vaikų saugi užtvara atitinka EN 1930:2011.
- Šios vaikų apsaugos grotos skirtos naudoti namuose.
- Šios vaikų apsaugos grotos tinka vaikams iki 24 mėnesių amžiaus.
- Jeigu vaikų apsaugos grotos naudojamos laiptų apačioje, jas reikėtų pritvirtinti prie priekinės pačios apatinės pakopos pusės. (B)
- Tinka angoms nuo 75,5-80 cm.
- Neprivaloma plėtiniai 7cm: saugos vartai gali būti pratęstas ne ilgiau kaip 108 cm su 4 pratęsimų.
- Šis saugos barjeras gali būti montuojamas ant tvirto ir prigimties stabilų paviršių teikiamų detalės.
- Svarbu: Pateikti varžtai skirti tvirtinti tik į medieną. Jei tvirtinate į kitas medžiagas, naudokite tinkamus varžtus ir sieninius kaiščius. Montuojant ant plytų, gipso kartono ar kitokio nevientiso paviršiaus, gali tekti pritaisyti ant sienos lygų paviršių, pvz., medinę lentelę.
- Naudojant vaikų apsaugos grotas vyresniems vaikams arba jiems lipant per grotas, gali kilti pavojus.
- Kad vaikų apsaugos grotos atliktų savo čia nurodytą funkciją, reguliariai tikrinkite jas, ar grotos patikimai pritvirtintos ir gerai laikosi.
- Naudokite tik originalias Childhome atsargines dalis.
- Nenaudokite agresyvių valiklių. Nuvalykite apsauginį barjerą su drėgnu skudurėliu.
- Visada patikrinkite, ar vaikų apsaugos grotos gerai uždarytos.
- Šis saugos barjeras turi automatinio uždarymo sistema.
- Šis saugos barjeras turi būti įrengtas tiesiai ant grindų.
- Gamintojo garantija neperduodamas, todėl gali būti remiamasi tik pirmajam savininkui.

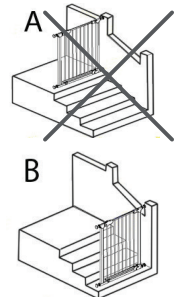

VÉDŐRÁCS

FONTOS! OLVASD EL ÉS KÖVESSE EZEKET AZ UTASÍTÁSOKAT, ÉS TARTJA A JÖVŐBEN IS.



- FIGYELEM! Olvassa el az utasításokat a telepítés előtt, helytelen telepítés veszélyes lehet.
- FIGYELEM! A védőrácst megrongálódása esetén vagy egyes alkatrészek elvesztésekor nem szabad használni.
- FIGYELEM! A védőrácst ablak elé nem szabad felszerelni.
- FIGYELEM! Soha ne alkalmazza a falhoz való rögzítéshez szükséges tányér nélkül.
- FIGYELEM! Rögzíteni fali kupakokat csavarokkal kell.
- FIGYELEM! Soha ne hagyja gyermekét felügyelet nélkül.
- FIGYELEM! Ne használjon nyomás szerelt kapu tetején lépcsőn fennálló a veszélye a kioldás! (A)
- A gyermekeknek szánt védőrács megfelel az EN 1930:2011.
- Ezt a védőrácst otthoni használatra tervezték.
- Ez a védőrács gyerekek számára alkalmas 24 hónapos korig.
- Ha a védőrács a lépcső alsó végére kerül, akkor azt a legalsó lépcsőfok elülső részére kell szerelni. (B)
- Alkalmas nyílások 75,5-80 cm.
- Opcionális kiterjesztések 7cm: védőrács lehet hosszabbítani legfeljebb 108 cm 4 kiterjesztéseket.
- Ez a biztonsági korlát lehet felszerelni rá határozottan és hihetetlenül stabilan felületek előírt szerelvények.
- Fontos: A mellékelt csavarok csak fához történő rögzítésre használhatók. Más anyaghoz történő rögzítés esetén használjon megfelelő csavarokat és tipliket. Amennyiben téglavagy más hasonló falhoz illeszti, szükséges lehet valamilyen sima felület, pl. egy fa lap előzetes felszerelésére.
- Ha a védőrácst idősebb gyermekek is használják vagy átmásznak rajta, az veszélyt jelenthet.
- Rendszeresen ellenőrizze a védőrács rögzítésének és stabilitásának biztonságosságát annak megállapítása érdekében, hogy az a megadott adatoknak megfelelően működőképes-e.
- Csak eredeti Childhome alkatrészeket használjon.
- Ne használjon agresszív tisztítószeret. Tisztítsuk meg a biztonsági korlát egy nedves ruhával.
- Ellenőrizze mindig, hogy a védőrács megfelelően van-e bezárva.
- Ez a biztonsági korlát automata záró rendszerrel.
- A védőrács kell telepíteni közvetlenül a padlón.
- A gyártói garancia nem átruházható és ezért csak akkor lehet hivatkozni az első tulajdonos.

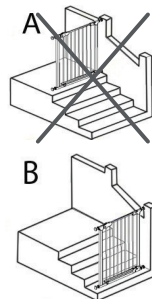

SK

BEZPEČNOSTNÁ ZÁBRANA DÔLEŽITÉ! PREČÍTAJTE SI A DODRŽIAVAJTE TIETO POKYNY A ULOŽTE ICH PRE BUDÚCE POUŽITIE.



- VROVAVIE! Prečítajte si návod pred inštaláciou ako nesprávne inštalácie môžu byť nebezpečné.
- VROVAVIE! Nepoužívajte bezpečnostnú bariéru, ak všetky konštrukčné diely sú poškodené alebo chýba.
- VROVAVIE! Nemontujte detskú bezpečnostnú zábranu na okná.
- VROVAVIE! Vždy použite okrúhly nástenný držiak.
- VROVAVIE! Stenové podložky sa musia zaistiť skrutkami.
- VROVAVIE! Nikdy nenechávajte dieťa bez dozoru.
- VROVAVIE! Nepoužívajú tlak namontované brány v hornej časti schodiska; existuje nebezpečenstvo zakopnutia! (A)
- Táto ochranná mreža pre deti zodpovedá norme EN 1930:2011.
- Táto detská bezpečnostná zábrana je určená na použitie v domácnostiach.
- Táto detská bezpečnostná zábrana je určená pre deti do 24 mesiacov.
- V prípade použitia detskej bezpečnostnej zábrany v dolnej časti schodiska namontujte zábranu z čelnej strany najnižšieho schodu. (B)
- Vhodné pre otvory od 75,5-80 cm.
- Voliteľné rozšírenie 7 cm: bezpečnostná brána môže byť predĺžená maximálne 108 cm so 4 rozšírenia.
- Tento bezpečnostný bariéra môže byť namontovaný na pevnej a stabilnej neodmysliteľne povrchy s poskytovanými kovania.
- Dôležité: Dodané skrutky sú určené iba na montáž do dreva. Ak zábranu prichytávate na iné materiály, použite vhodné skrutky a hmoždinky. Ak zábranu inštalujete na tehlu, sadrokartón alebo iné rôznorodé povrchy, na stenu môže byť potrebné najprv namontovať hladký povrch v podobe drevenej lišty.
- Používaním alebo preliezaním detskej bezpečnostnej zábrany sa staršie deti vystavujú nebezpečenstvu.
- Pravidelne kontrolujte, či je detská bezpečnostná zábrana bezpečne namontovaná a stabilná a uistite sa, že funguje podľa týchto inštrukcií.
- Prosím, používajte iba originálne náhradné diely značky Childhome.
- Nepoužívajte žiadne agresívne čistiace prostriedky. Vyčistite bezpečnostné bariéru vlhkou handričkou.
- Neustále kontrolujte, či je detská bezpečnostná zábrana správne uzatvorená.
- Tento bezpečnostný bariéra má automatické zatváranie systém.
- Tento bezpečnostný zábrana musí byť inštalované priamo na podlahu.
- Záruka výrobcu je neprenosná, a preto môže byť uplatnená iba na prvého majiteľa.

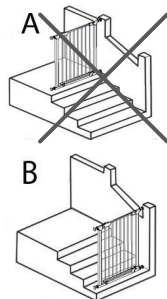

SL

ZAŠČITNA REŠETKA POMEMBNO! PREBERITE IN UPOŠTEVAJTE TA NAVODILA IN JIH SHRANITE ZA POZNEJŠO UPORABO.



- OPOZORILO! Preberite navodila pred montažo kot nepravilne montaže je lahko nevarno.
- OPOZORILO! Ne uporabljajte varnostno ograjo, če so vsi sestavni deli, manjka ali je poškodovana.
- OPOZORILO! Zaščitne rešetke za otroke ni dovoljeno nameščati na okna.
- OPOZORILO! Nikdar ne uporabljajte brez stenskih pritrditvenih plošč.
- OPOZORILO! Wall skodelice morajo biti zavarovani z vijaki.
- OPOZORILO! Otroka nikoli ne puščajte nenadzorovanega
- OPOZORILO! Ne uporabljajte pritiska montirana vrata na vrhu stopnic; obstaja nevarnost spotikanja! (A)
- Otroška varovalna rešetka ustreza EN 1930:2011.
- Ta zaščitna rešetka za otroke je predvidena za domačo uporabo.
- Ta zaščitna rešetka za otroke je primerna za otroke starosti do 24 mesecev.
- Kadar se zaščitna rešetka uporablja na spodnjem koncu stopnic, naj bo nameščena na sprednji strani najnižje stopnice. (B)
- Primerno za odprtine od 75,5-80 cm.
- Neobvezno razširitve 7cm: varnostna vrata se lahko podaljša za največ 108 cm s 4 razširitve.
- Ta varnostna ograja se lahko namesti na trdnih in inherentno stabilne podlage s predvidenih opremo.
- Pomembno: Vijaki, predvideni so namenjene le za pritrjevanje v les. Če pritrđitev na drugega materiala, uporabljati ustrezne vijake in wallplugs. Če montiranje opeke, drywall ali drugih neenakih površin, je morda potrebno montirati gladko površino, kot so lesene letve na k steni.
- Uporaba ali plezanje starejših otrok čez zaščitno rešetko za otroke lahko privede do ogrožanja.
- Zaščitno rešetko za otroke, za zagotovitev navedbam ustreznega delovanja, redno prever- jejte glede na varnost pritrđitev in na stabilnost.
- Prosimo vas, da uporabljate zgolj originalne Childhome nadomestne dele.
- Ne uporabljajte agresivnih čistil. Očistite varnostno ograjo z vlažno krpo.
- Zmeraj preverite, da bo zaščitna rešetka za otroke pravilno zaprta.
- Ta varnostna ograja ima avtomatski sistem za zapiranje.
- Ta varnostna ograja mora biti nameščen neposredno na tla.
- Garancija proizvajalca ni prenosljiva in se zato lahko uveljavlja samo prvemu lastniku.

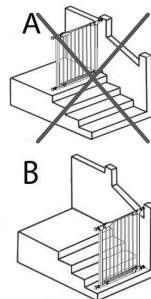

GRILAJUL DE PROTECȚIE IMPORTANT! CITIȚI ȘI URMAȚI ACESTE INSTRUCȚIUNI ȘI PĂSTRAȚI-LE PENTRU REFERINȚE ULTERIOARE.



- AVERTIZARE! Citiți instrucțiunile înainte de instalare ca instalarea incorectă poate fi periculoasă.
- AVERTIZARE! Nu utilizați bariera de siguranță în cazul în care orice componente sunt deteriorate sau lipsesc.
- AVERTIZARE! Este interzisă montarea grilajului de protecție pentru copii la ferestre.
- AVERTIZARE! Nu utilizați niciodată fără dispozitivul de fixare la perete.
- AVERTIZARE! cupe de perete trebuie să fie fixate cu șuruburi.
- AVERTIZARE! Nu lăsați niciodată copilul nesupravegheat.
- AVERTIZARE! Din cauza pericolului de împiedicare, nu utilizați grilajul cu strângere în partea de sus a scârilor! (A)
- Grilajul de protecție pentru copii corespunde cu EN 1930:2011.
- Acest grilaj de protecție pentru copii este prevăzut pentru utilizarea privată.
- Acest grilaj de protecție pentru copii este adecvat pentru copii până la o vârstă de 24 de luni.
- Dacă grilajul de protecție pentru copii se utilizează la capătul inferior al scării, el trebuie montat pe partea din față a ultimei trepte. (B)
- Potrivit pentru deschideri de la 75,5-80 cm.
- Opțional extensii 7cm: poarta de siguranța poate fi prelungit cu maximum de 108 cm, cu 4 extensii.
- Această barieră de siguranță poate fi montat pe suprafețe ferme și în mod inerent stabile cu accesorii furnizate.
- Important: șuruburile furnizate sunt destinate numai pentru fixarea în lemn. În cazul în care fixarea în alt material, folosiți șuruburi și wallplugs corespunzătoare. În cazul montării pe cărămidă, gips-carton sau alte suprafețe diferite, poate fi necesar pentru a monta o suprafață netedă, cum ar fi o scândură de lemn pe perete.
- Utilizarea grilajului de protecție pentru copii de către copii mai mari sau cățărarea peste grilaj poate provoca pericole.
- Verificați grilajul de protecție pentru copii la intervale regulate pentru a vă asigura că dispozitivele de fixare sunt bine fixate și că grilajul este stabil și funcționează conform acestor indicații.
- Vă rugăm să utilizați doar piese de schimb originale Childhome.
- Nu utilizați agenți de curățare agresivi. Se curăță bariera de siguranță cu o cârpă umedă.
- Verificați întotdeauna, dacă grilajul de protecție pentru copii este închis corect
- Această barieră de siguranță are un sistem automat de închidere.
- Această barieră de siguranță trebuie să fie instalat direct pe podea.
- Garanția producătorului nu este transferabil și, prin urmare, poate fi invocată numai de către primul proprietar.

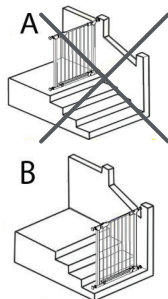

BEZPEČNOSTNÍ ZÁBRANA DŮLEŽITÉ! PŘEČTĚTE SI A DODRŽUJTE TYTO POKYNY A ULOŽTE JE PRO BUDOUCÍ POUŽITÍ.



- VAROVÁNÍ! Přečtěte si návod před instalací jako nesprávné instalace mohou být nebezpečné.
- VAROVÁNÍ! Nepoužívejte bezpečnostní bariéru, pokud veškeré konstrukční díly jsou poškozené nebo chybí.
- VAROVÁNÍ! Dětská bezpečnostní zábrana se nesmí připevňovat do oken.
- VAROVÁNÍ! Používejte pouze s kulatým nástěnným držákem.
- VAROVÁNÍ! Musí být nástěnné podložky připevněné šrouby.
- VAROVÁNÍ! Nikdy nenechávejte dítě bez dozoru.
- VAROVÁNÍ! Z důvodu nebezpečí zakopnutí nepoužívejte zábranu nahoře na schodišti! (A)
- Tato ochranná mříž pro děti zodpovídá normě EN 1930:2011.
- Tato dětská bezpečnostní zábrana je určena pro domácí použití.
- Tato dětská bezpečnostní zábrana je vhodná pro děti do věku 24 měsíců.
- Pokud dětskou bezpečnostní zábranu používáte na úpatí schodiště, připevněte ji z čelní strany nejvyššího schodu. (B)
- Vhodné pro otvory od 75,5-80 cm.
- Volitelné rozšíření 7 cm: bezpečnostní brána může být predĺžená maximálne 108 cm so 4 rozšírenia.
- Tento bezpečnostní bariéra může být namontován na pevné a stabilní neodmyslitelně povrchy s poskytovanými kování.
- Důležité: Dodané šrouby jsou určeny pouze k upevnění do dřeva. Při montáži k jiným materiálům použijte vhodné šrouby a hmoždinky. Při montáži na cihlové, sádkartonové či jiné nerovné plochy může být nutné namontovat ke stěně nejprve rovnou, například dřevěnou desku.
- Používáním nebo přelézáním dětské bezpečnostní zábrany se starší děti vystavují nebezpečí.
- Pravidelně kontrolujte, zda je dětská bezpečnostní zábrana bezpečně připevněna a zda je stabilní a ujistěte se, že funguje podle těchto instrukcí.
- Používejte prosím pouze originální náhradní díly značky Childhome.
- Nepoužívejte žádné agresivní čisticí prostředky. Vyčistěte bezpečnostní bariéru vlhkým hadříkem.
- Vždy zkontrolujte, zda je dětská bezpečnostní zábrana správně zavřená.
- Tento bezpečnostní zábrana má automatické zavírání systém.
- Tento bezpečnostní zábrana musí být instalovány přímo na podlahu.
- Záruka výrobce je nepřenosná, a proto může být uplatněna pouze na prvního majitele.

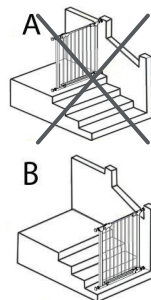

ВЪРНУ АИЗСАРГСЪТИНА ВАЖНО! ПРОЧЕТЕТЕ И СЛЕДВАЙТЕ ТЕЗИ ИНСТРУКЦИИ И ГИ ЗАПАЗЕТЕ ЗА СПРАВКА В БЪДЕЩЕ.



- ПРДУПРЕЖДЕНИЕ! Прочетете инструкциите преди инсталацията като неправилен монтаж може да бъде опасно.
- ВНИМАНИЕ! Да не се използва бариера за безопасност, ако всички компоненти са повредени или липсващи.
- ПРДУПРЕЖДЕНИЕ! Детската предпазна решетка не бива да се монтира на прозорци.
- ПРДУПРЕЖДЕНИЕ! Никога да не се използва без шайбата за закрепване на стена.
- ВНИМАНИЕ! Стена чаши трябва да бъдат обезпечени с винтове.
- ПРДУПРЕЖДЕНИЕ! Никога не оставяйте детето без надзор.
- ВНИМАНИЕ! Да не се използва налягане монтирана врата на върха на стълбите; съществува риск от спъване! (А)
- Предпазната решетка за деца отговаря на Европейските норми 1930:2011.
- Тази детска предпазна решетка е предназначена за употреба в домашна обстановка.
- Тази детска предпазна решетка е подходяща за деца на възраст до 24 месеца.
- Ако детската предпазна решетка се монтира в долния край на стълбите, трябва да се постави на предната страна на най-долното стъпало. (В)
- Подходящ за отвори от 75,5-80 см.
- Опция разширения 7см: порта безопасност може да бъде удължен с не повече от 108 см с 4 разширения.
- Тази преграда може да се монтира върху твърди и по своята същност стабилни повърхности с предвидени фитинги.
- Важно: винтове са предназначени само за фиксиране в дърво. Ако фиксиране в друг материал, използвайте подходящи винтове и wallplugs. Ако монтаж върху тухла, гипсокартон или други различни повърхности, може да е необходимо да се монтира гладка повърхност, като например дървени летви към стената.
- Използването или прекачването на детската предпазна решетка от по-големи деца може да доведе до излагане на опасност.
- Контролирайте редовно сигурността на закрепването и стабилността за да се уверите, че функционира съответно по тези показатели.
- Моля използвайте само оригинални резервни части от Childhome.
- Не използвайте агресивни почистващи препарати. Почистете бариера за безопасност с влажна кърпа.
- Проверявайте винаги, дали детската предпазна решетка е затворена правилно.
- Тази преграда има автоматична система за затваряне.
- Тази преграда трябва да се монтира директно върху пода.
- Гаранцията на производителя не може да се прехвърля и следователно може да се търси само от първия собственик.

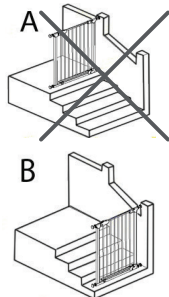

ZAŠTITNA REŠETKA

VAŽNO! PROČITAJTE I SLIJEDITE OVE UPUTE I SPREMITE IH ZA BUDUĆE POTREBE.



- UPOZORENJE! Pročitajte upute prije instalacije neispravne instalacije može biti opasno.
- UPOZORENJE! Ne koristite sigurnosnu zavjesu da li su neke komponente oštećen ili nedostaje.
- UPOZORENJE! Zaštitna rešetka za djecu ne smije se postavljati na prozore.
- UPOZORENJE! Nikada je ne uporabljajte bez privitka za pričvršćavanje na zidu.
- UPOZORENJE! Zidne čaše mora biti osiguran s vijcima.
- UPOZORENJE! Nikada ne ostavljajte dijete bez nadzora.
- UPOZORENJE! Nemojte koristiti pritisak montirana vrata na vrhu stubišta; postoji opasnost od spoticanja! (A)
- Dječja zaštitna rešetka odgovara EN 1930:2011.
- Ova zaštitna rešetka za djecu je namjenjena samo za uporabu u kućanstvu.
- Ova zaštitna rešetka za djecu je prikladna za djecu mlađu od 24 mjeseca.
- Ako se zaštitna rešetka za djecu postavi u podnožju stubišta tada je treba postaviti na prednjoj strani na najnižoj stepenici. (B)
- Pogodno za otvore od 75,5-80 cm.
- Dodatna proširenja 7cm: Sigurnost vrata može se produžiti za najviše 108 cm sa 4 nastavaka.
- Ova sigurnosna barijera može se montirati na čvrstim i inherentno stabilne površine s predviđenim elementi.
- Važno: Vijci pod uvjetom da su namijenjeni samo za fiksiranje u drvo. Ako postavljanje na druge materijale, koriste odgovarajuće vijke i wallplugs. Ako montažu na ciglu, drywall ili drugih različitih površina, možda će biti potrebno montirati glatku površinu, kao što je drveni letvicu na zidu.
- Korištenje ili penjanje na rešetku za zaštitu djece od strane starije djece može dovesti do opasnosti.
- Provjeravajte redovito rešetku za zaštitu djece da li je sigurno pričvršćena kao i njezinu stabilnost, kako bi se osiguralo da se djeluje u skladu s ovim podacima.
- Molimo Vas koristite samo originalne Childhome- rezervne dijelove.
- Ne koristite agresivna sredstva za čišćenje. Očistite sigurnosnu zavjesu s vlažnom krpom.
- Uvijek provjerite da je zaštitna rešetka za djecu ispravno zatvorena.
- Ova sigurnosna barijera ima automatski sustav za zatvaranje.
- Ova sigurnosna barijera mora biti instaliran izravno na podu.
- Jamstvo proizvođača nije prenosiva i može, dakle, samo se pozvati prvog vlasnika.

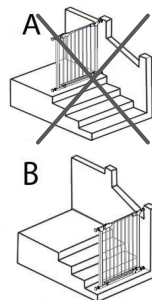

ВОРОТА БЕЗОПАСНОСТИ ВАЖНЫЙ! ПРОЧИТАЙТЕ И СЛЕДУЙТЕ ЭТИМ ИНСТРУКЦИЯМ ВНИМАТЕЛЬНО И СОХРАНИТЕ ! ДЛ Я СПРАВОК В БУДУЩЕМ.

- ПРЕДУПРЕЖДЕНИЕ! Прочитайте инструкцию перед установкой, как неправильная установка может быть опасным.
- ПРЕДУПРЕЖДЕНИЕ! В случае повреждения или потери отдельных частей пользоваться защитной решеткой для обеспечения безопасности детей не разрешается.
- ПРЕДУПРЕЖДЕНИЕ! Монтаж защитной решетки для обеспечения безопасности детей на окнах не разрешается
- ПРЕДУПРЕЖДЕНИЕ! Никогда не использовать без настенной крепежной пластины
- ПРЕДУПРЕЖДЕНИЕ! Дюбеля должны быть закреплены винтами.
- ПРЕДУПРЕЖДЕНИЕ! Никогда не оставляйте ребенка без присмотра.
- ПРЕДУПРЕЖДЕНИЕ! Не используйте давления, установленный ворота на вершине лестницы; существует риск отключения! (А)
- Защитная решётка для детей соответствует EN 1930:2011
- Эта защитная решетка для обеспечения безопасности детей предназначена для домашнего пользования.
- Эта защитная решетка для обеспечения безопасности детей подходит для детей в возрасте до 24 месяцев.
- Если защитная решетка для обеспечения безопасности детей будет использоваться у подножия лестницы, то ее следует монтировать на передней части самой нижней ступеньки. (В)
- Подходящий для ширины от 75,5-80 см.
- Дополнительное расширение 7см: ворота безопасности может быть продлен не более чем на 108 см с 4-мя расширениями.
- Защитная решетка для обеспечения безопасности детей может монтироваться при помощи входящего в комплект крепежного материала на имеющих стабильную форму поверхностях.
- Важно! Прилагаемые винты предназначены только для древесины. При креплении к другому материалу используйте соответствующие винты и шурупы. При установке на стену из кирпичной либо сухой каменной кладки, или на другие нестандартные поверхности, могут потребоваться дополнительные меры, например, монтаж деревянной рейки.
- Пользование или перелезание защитной решетки для обеспечения безопасности детей детьми старшего возраста может привести к опасности.
- Регулярно проверяйте стабильность защитной решетки для обеспечения безопасности детей и безопасность крепежного материала с целью убеждения в том, что эти функции соответствуют указанным спецификациям.
- Просьба использовать только оригинальные запасные части компании Childhome.
- Не применяйте сильно действующих чистящих средств. Чистите защитную решётку для детей влажной тканью.
- Всегда проверяйте, чтобы защитная решетка для обеспечения безопасности детей была должным образом закрыта.
- Этот защитный барьер имеет автоматическую систему закрытия.
- Этот барьер безопасности должен быть установлен непосредственно на полу.
- Гарантия производителя не подлежит передаче, и, следовательно, может быть вызван только первым владельцем.

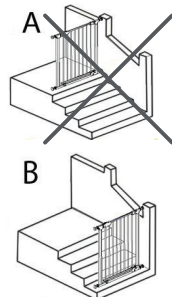

重要！请仔细阅读并遵守这些说明 并保持未来参考



- 警告！在安装之前阅读说明，因为不正确的安装可能很危险。
- 警告 - 如安全门栏已损坏，或有任何配件缺失，请勿使用。
- 警告！此安全门栏不可安装於窗户上。
- 警告！请勿用於没有墙身依附的地方。
- 警告！墙杯必须用螺丝固定。
- 警告！切勿将儿童无人看管。
- 警告！在因为发生跳闸的风险的阶梯的顶端不要使用压力障碍！（A）
- 此安全门通过EN1930:2011 测试标准。
- 此安全门栏只适合家居地方使用。
- 此安全门栏是设计给2岁以下的小孩使用。
- 如要使用安全门栏在楼梯的脚端，安全门栏应该安装在最底的地面。（B）
- 适合开口从75,5-80 厘米。
- 可选扩展7厘米：安全门可以扩展最多4个扩展，长度为108厘米。
- 该安全屏障可以安装在具有提供的配件的坚固和固有稳定的表面上。
- 重要提示：提供的螺钉仅用于固定到木材中。如果固定到其他材料，请使用适当的螺丝和墙上插头。如果安装在砖，干墙或其他不同的表面上，可能需要在墙上安装一个光滑的表面，如木制条板。
- 较大的小孩爬过此安全门栏会造成危险。
- 请定期检查此安全门栏，确保紧固处及功能上是安全的。
- 请只使用生产商提供的原始配件或维修零件。
- 请勿使用侵蚀性的清洁剂。只请用湿布清洁安全门。
- 请每次检查此安全门栏是否正确地锁上。
- 该安全栅具有自动关闭系统。
- 安全屏障必须直接安装在地板上。
- 制造商的保修是不可转让的，因此可能只能由第一责任人被调用。

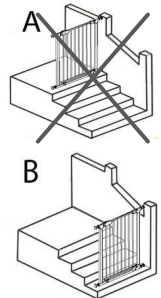





www.childhome.be

CHILDHOME

MAKES MY LITTLE WORLD COMPLETE



CHILDHOME
NEERVELD 13B - 2550 KONTICH - BELGIUM
E-MAIL: INFO@CHILDHOME.BE

LAST UPDATE: 21/12/2016