

hombli

Smart Water Controller
Manual



 @hombli

 @homblistart

Hombli © 2021 is
a brand of Avanca
International B.V.

Maanweg 174
2516AB The Hague
The Netherlands

+ 31 702 210 077
support@hombli.com

Thanks for your purchase!

We are glad you chose the Hombli Smart Water Controller! This device takes care of your garden's water needs while you relax. Use the Hombli app to easily set watering schedules, timers, or check water usage. In this manual you will find a clear explanation of the steps you need to follow to successfully install your Smart Water controller. Need extra help? Then have a look at our support section or contact customer support.

Merci pour votre achat !

Nous sommes heureux que vous ayez choisi le Smart Water Controller de Hombli! Ce dispositif prend en charge les besoins en eau de votre jardin pendant que vous vous détendez. Utilisez l'application Hombli pour définir facilement des programmes d'arrosage, des minuteries ou vérifier la consommation d'eau. Dans le présent manuel, vous trouverez une explication claire des étapes que vous devez suivre pour installer avec succès votre Smart Water controller. Besoin d'une aide supplémentaire ? Consultez alors notre section d'assistance ou contactez le service client.

Danke für Ihren Kauf!

Wir freuen uns, dass Sie sich für den Hombli Smart Water Controller entschieden haben! Dieses Gerät kümmert sich um die Bewässerung Ihres Gartens, während Sie sich entspannen können. Benutzen Sie die Hombli App, um ganz einfach Bewässerungspläne und Timer einzustellen oder Einsicht in Ihren Wasserverbrauch zu erhalten. In dieser Bedienungsanleitung finden Sie ausführliche Anweisungen zur erfolgreichen Installation Ihres Smart Water Controllers. Benötigen Sie zusätzliche Hilfe? Weitere Informationen finden Sie auf unserer Website. Oder wenden Sie sich an unseren Kundenservice. Wir helfen Ihnen gerne weiter!

¡Gracias por habernos elegido!

¡Nos alegramos de que haya elegido Hombli Smart Water Controller! Este dispositivo se hace cargo de las necesidades de agua de su jardín mientras usted se relaja. Utilice la app Hombli para establecer programas de riego automático, temporizadores o para comprobar el consumo de agua. En este manual encontrará una clara explicación de los pasos que debe seguir para instalar su Smart Water Controller. ¿Necesita ayuda? Eche un vistazo a la sección "soporte" o póngase en contacto con nuestro servicio de atención al cliente.

Grazie per averci scelto!

Siamo lieti che tu abbia scelto Hombli Smart Water Controller! Questo dispositivo si prende cura dei bisogni idrici del tuo giardino mentre ti rilassi. Usa l'app Hombli per impostare programmi d'irrigazione automatica, timer o per controllare il consumo d'acqua. In questo manuale troverai una chiara spiegazione dei passaggi da seguire per installare il tuo Smart Water controller. Hai bisogno di aiuto? Dai un'occhiata alla sezione "support" o contatta il nostro servizio clienti.

Bedankt voor je aankoop!

We zijn erg blij dat je hebt gekozen voor de Hombli Smart Water Controller! Dit slimme apparaat zorgt voor de waterbehoeften van je tuin terwijl jij kan ontspannen. Gebruik de Hombli app om eenvoudig bewateringsschema's en timers in te stellen of het waterverbruik te controleren. In deze handleiding vind de stappen die je moet volgen om je Smart Water controller succesvol te installeren. Heb je hulp nodig? Neem dan een kijkje op onze supportpagina of neem contact op met de klantenservice.

Content

Follow the steps below in order to successfully install the Smart Water Controller and Smart Gateway. Some steps are optional.

1. Connect the Smart Gateway to the app
2. Pair the Smart Water Controller
3. Connect to a water tap
4. Using the app
5. Setting watering schedules
6. Connect to Google and Alexa **optional**
7. Inspiration
8. Troubleshooting

Contenu

Suivez les étapes ci-dessous afin d'installer avec succès le Smart Water Controller et la Smart Gateway. Certaines étapes sont facultatives.

1. Connecter la Smart Gateway à l'application
2. Appareiez le Smart Water Controller
3. Connectez-vous à un robinet d'eau
4. Utilisation de l'application
5. Réglage des horaires d'arrosage
6. Se connecter à Google et Alexa **facultatif**
7. Inspiration
8. Dépannage

Inhalt

Folgen Sie den Anweisungen, um den Smart Water Controller und das Smart Gateway erfolgreich zu installieren. Einige Schritte sind optional.

1. Verbindung des Smart Gateways mit der App
2. Pairing des Smart Water Controllers
3. Verbindung mit einem Wasserhahn
4. Benutzung der App
5. Bewässerungspläne erstellen
6. Mit Google Assistant oder Alexa verbinden **facultativ**
7. Tipps
8. Problemlösung

Contenido

Siga estos pasos en orden para instalar correctamente su Smart Water Controller y su Smart Gateway. Algunos pasos son opcionales.

1. Conectar el Smart Gateway a la app
2. Conectar el Smart Water Controller
3. Conectar al grifo
4. Cómo se usa la app
5. Configuración de programas de riego
6. Conexión a Google y Alexa **opcional**
7. Inspiración
8. Solución de problemas

Contenuto

Segui questi passaggi in ordine per installare correttamente Smart Water Controller e Smart Gateway. Alcuni step sono facoltativi.

1. Connettere lo Smart Gateway all'app
2. Connettere Smart Water Controller
3. Collegamento al rubinetto
4. Come usare l'app
5. Impostazione di programmi d'irrigazione
6. Connessione a Google e Alexa **opzionale**
7. Ispirazione
8. Troubleshooting

Inhoud

Volg de onderstaande stappen om de Smart Water Controller en Smart Gateway te installeren. Sommige stappen zijn optioneel.

1. Verbind de Smart Gateway met de app
2. Koppel de Smart Water Controller
3. Installatie op een kraan
4. De app gebruiken
5. Bewateringsschema's instellen
6. Verbinden met Google en Alexa **optioneel**
7. Inspiratie
8. Problemen oplossen

What's in the box?

1. Smart Water Controller
2. Smart Gateway
3. Tap adapter
4. Battery holder

Qu'y a-t-il dans la boîte?

1. *Smart Water Controller*
2. *Smart Gateway*
3. *Adaptateur de robinet*
4. *Compartment à piles*

Cosa c'è nella scatola?

1. *Smart Water Controller*
2. *Smart Gateway*
3. *Adattatore rubinetto*
4. *Vano batteria*

Was ist in der Box?

1. *Smart Water Controller*
2. *Smart Gateway*
3. *Wasserhahn-Adapter*
4. *Batteriefach*

Wat zit er in de doos?

1. *Smart Water Controller*
2. *Smart Gateway*
3. *Kraanadapter*
4. *Batterijhouder*

¿Qué hay en la caja?

1. *Smart Water Controller*
2. *Smart Gateway*
3. *Adaptador de grifo*
4. *Compartimento de la batería*

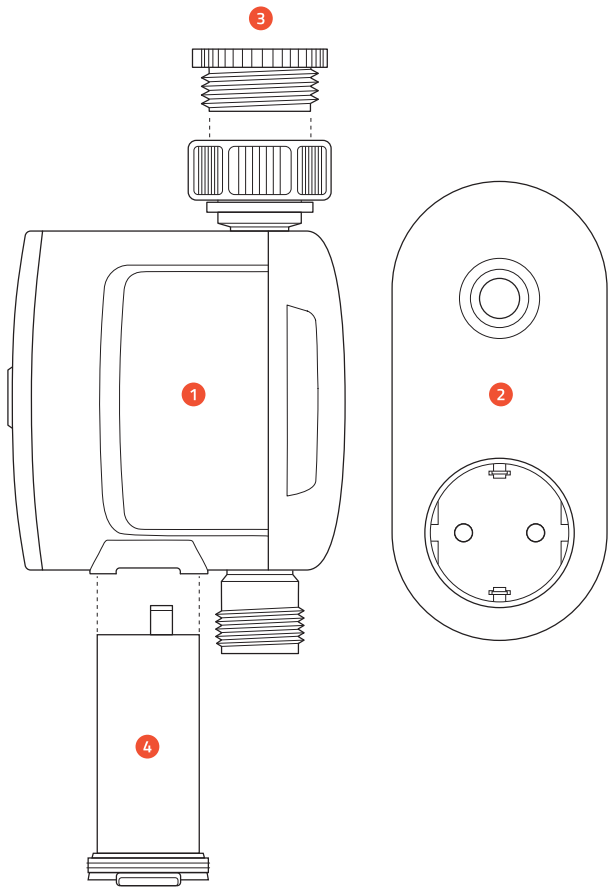

1. Connect the Smart Gateway to the app

Follow the steps below to connect the Smart Water Controller to the Hombli app and your Wi-Fi network.

Connecter la Smart Gateway à l'application

Suivez les étapes ci-dessous pour connecter le Smart Water Controller à l'application Hombli et à votre réseau Wi-Fi.

Verbindung des Smart Gateways mit der App

Führen Sie die folgenden Schritte aus, um den Smart Water Controller mit der Hombli App und Ihrem WLAN-Netzwerk zu verbinden.

Conectar el Smart Gateway a la app

Segui estos pasos para conectar su Smart Water Controller a la app Hombli y a su red Wifi.

Connettere lo Smart Gateway all'app

Segui questi passaggi per connettere il tuo Smart Water Controller all'app Hombli e alla tua rete Wi-Fi.

Verbind de Smart Gateway met de app

Volg de onderstaande stappen om de Smart Water Controller te verbinden met de Hombli app en je Wifi netwerk.

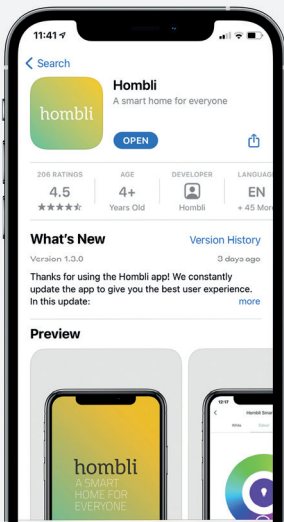

1.1 Download the Hombli App

Télécharger l'application Hombli / Laden Sie die Hombli App herunter / Descargue la app Hombli / Scarica l'app Hombli / Download de Hombli app



1.2 Create an account and log in

Créer un compte et se connecter / Erstellen Sie ein Konto und melden Sie sich an / Cree una cuenta y inicie la sesión / Crea un account e effettua il log in / Maak een account aan en log in

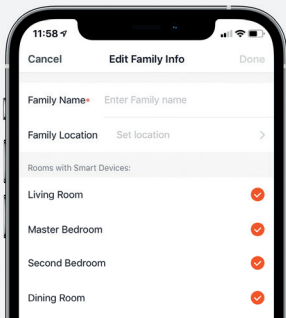
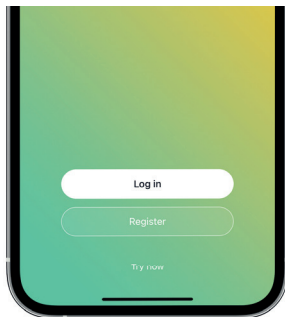

1.3 Create a family

Créer une famille / Erstellen Sie eine Familie / Cree un hogar / Crea una familia / Creer een familie

1.4 Add a new product

Ajouter un nouveau produit / Fügen Sie ein neues Produkt hinzu / Añada un nuevo producto / Aggiungi un nuovo prodotto / Voeg een nieuw product toe

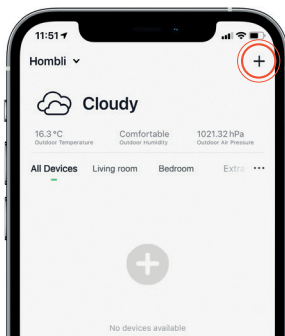

1.5 Select the Smart Gateway from the Outdoor category

Sélectionnez la Smart Gateway dans la catégorie Extérieur / Wählen Sie das Smart Gateway aus der Kategorie „Outdoor“ / Seleziona “Smart Gateway” en la categoría “Exterior” / Seleziona “Smart Gateway” dalla categoria “Outdoor” / Selecteer de Smart Gateway in de Outdoor categorie

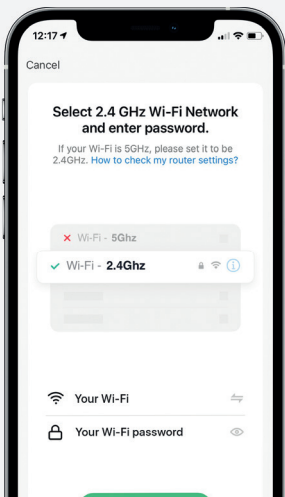
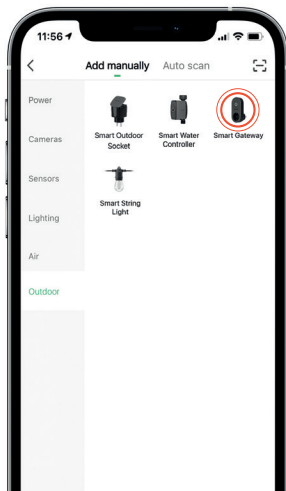

1.6 Select the correct Wi-Fi network and enter the password.

Sélectionner le bon réseau Wi-Fi et saisir le mot de passe / Wählen Sie das gewünschte WLAN-Netzwerk und geben Sie das Passwort ein / Seleziona la red Wi-Fi corretta e introduzca la contraseña / Seleziona la rete Wi-Fi corretta e inserisci la password / Selecteer het juiste Wi-Fi netwerk en voer het wachtwoord in

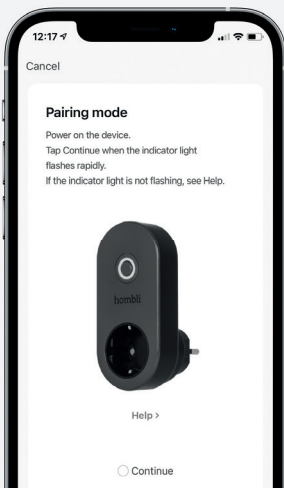

1.7 Plug the Gateway into an electrical outlet and tap continue when the LED indicator flashes rapidly.

Branchez la Gateway sur une prise électrique et appuyez sur Continuer lorsque le voyant DEL clignote rapidement. / Schließen Sie das Gateway an eine Steckdose an und tippen Sie auf Weiter, wenn die LED-Anzeige schnell blinkt. / Enchufe el Gateway en una toma de corriente y pulse continuar cuando el indicador LED parpadee rápidamente. / Inserire il Gateway in una presa elettrica e toccare continua quando l'indicatore LED lampeggia rapidamente. / Steek de Gateway in het stopcontact en tik op doorgaan als de LED-indicator snel knippert.

1.8 Continue to the next screen. The Smart Gateway will stop flashing to confirm it has been paired and is ready for use.

Passez à l'écran suivant. La Smart Gateway cesse de clignoter pour confirmer qu'elle a été appariée et qu'elle est prête à être utilisée. / Fahren Sie zum nächsten Bildschirm fort. Das Smart Gateway hört auf zu blinken, wenn es erfolgreich verbunden wurde und einsatzbereit ist. / Continúe en la pantalla siguiente. El Smart Gateway dejará de parpadear para confirmar que se ha conectado con éxito y que está listo para el uso. / Continua alla schermata successiva. Lo Smart Gateway smetterà di lampeggiare per confermare che è stato connesso con successo ed è pronto all'uso. / Ga verder naar het volgende scherm. De Smart Gateway stopt met knipperen om te bevestigen dat hij is gekoppeld en klaar is voor gebruik.

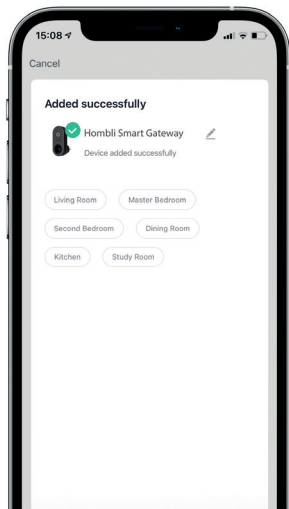

2. Pair the Smart Water Controller

Follow these steps to connect the Smart Water Controller to the Hombli app and your Wi-Fi network.

Connecter le Smart Water Controller

Suivez les étapes ci-dessous pour connecter Smart Water Controller à l'appli Hombli et à votre réseau Wi-Fi.

Pairing des Smart Water Controllers

Führen Sie die folgenden Schritte aus, um den Smart Water Controller mit der Hombli App und Ihrem WLAN-Netzwerk zu verbinden.

Conectar el Smart Water Controller

Segu los siguientes pasos para conectar el Smart Water Controller a la aplicación Hombli y a su red Wi-Fi.

Connettere lo Smart Water Controller

Seguire i seguenti passi per collegare lo Smart Water Controller all'app Hombli e alla vostra rete Wi-Fi.

Koppel de Smart Water Controller

Voig de onderstaande stappen om de Smart water Controller te verbinden met de Hombli app en je wifi-netwerk.

2.1 After adding the Gateway, a screen opens to pair the Smart Water Controller. Tap the button to continue.

Juste après avoir installé la Gateway, un écran s'ouvre pour appairer le Smart Water Controller. Appuyez sur le bouton pour continuer. / Direkt nach der Installation des Gateways öffnet sich ein Bildschirm zum Koppeln des Smart Water Controllers. Drücken Sie die Taste, um fortzufahren. / Justo después de instalar el Gateway, se abre una pantalla para emparejar el Smart Water Controller. Pulse el botón para continuar. / Subito dopo aver installato il Gateway, si apre una schermata per accoppiare lo Smart Water Controller. Premere il pulsante per continuare. / Selecteer de Smart Direct na de installatie van de Gateway wordt een scherm geopend om de Smart Water Controller te koppelen. Druk op de knop om verder te gaan.

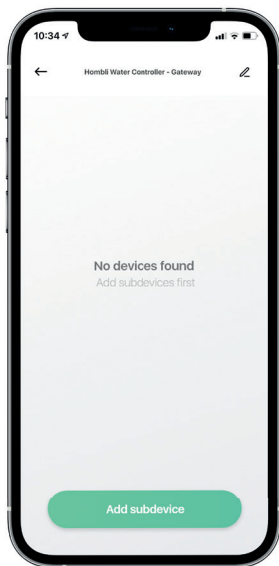

2.2 Insert 4x AA batteries, and the LED on the Smart Water Controller starts flashing rapidly

Insérez 4 piles AA, et le voyant du Smart Water Controller commencera à clignoter rapidement / Legen Sie 4 AA-Batterien ein. Die LED-Leuchte des Smart Water Controllers beginnt schnell zu blinken / Inserte las 4 pilas AA y el LED del Smart Water Controller empezará a parpadear rápidamente / Inserisci le 4 batterie AA e il LED dello Smart Water Controller inizierà a lampeggiare rapidamente / Plaats 4x AA batterijen. De LED op de Smart Water Controller begint nu snel te knipperen

Note: Is the LED not flashing rapidly? Press and hold the power button for 5 seconds

Remarque : Le voyant ne clignote-t-il pas rapidement ? Appuyez et maintenez le bouton d'alimentation pendant 5 secondes / Hinweis: Blinkt die LED-Leuchte nicht? Halten Sie den Power-Schalter 5 Sekunden lang gedrückt / Nota: ¿El LED no parpadea? Apriete el botón de encendido/apagado durante 5 segundos / Nota bene: Il LED non lampeggia rapidamente? Mantieni premuto il tasto di accensione per 5 secondi / Opmerking: knippert de LED niet snel? Houd dan de aan/uitknop gedurende 5 seconden ingedrukt

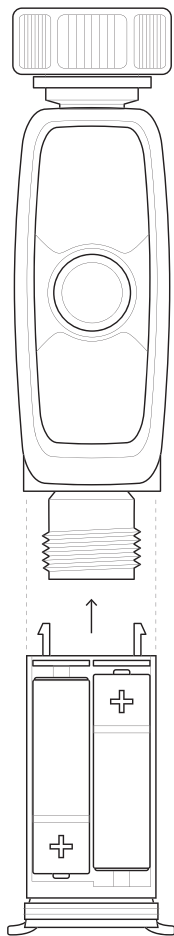

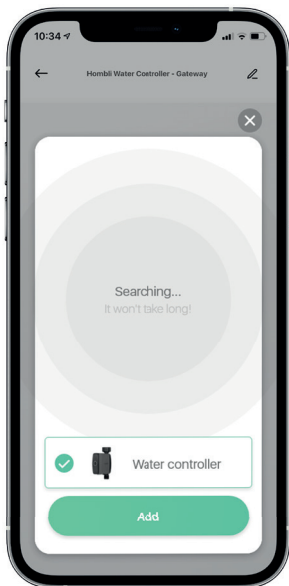

2.3 Start searching for devices. Please hold the Smart Water Controller close to the Smart Gateway for the best result.

Lancez la recherche d'appareils. Pour un résultat optimal, veuillez tenir le Smart Water Controller à proximité de la Smart Gateway. / Suchen Sie nach Geräten. Halten Sie den Smart Water Controller in die Nähe des Smart Gateways, um eine schnelle und stabile Verbindung zu gewährleisten. / Se empieza a buscar los dispositivos. Para mejores resultados, por favor, mantenga el Smart Water Controller cerca del Smart Gateway. / Inizio a cercare i dispositivi. Per migliori risultati, si prega di mantenere lo Smart Water Controller vicino alla Smart Gateway. / Start het zoeken naar apparaten. Houd de Smart Water Controller dicht bij de Smart Gateway voor het beste resultaat.

Note: Want to reset the device? Follow the steps below:

- Remove the batteries
- While holding the main button, insert the batteries again
- The indicator will light up in red to indicate it has restored factory settings
- The Smart Water Controller can now be connected to a new Smart Gateway

Remarque : Vous voulez réinitialiser l'appareil ? Suivez les étapes ci-dessous :

- Retirer les piles
- Tout en maintenant le bouton principal, insérez à nouveau les piles.
- L'indicateur s'allume en rouge pour indiquer qu'il a restauré les paramètres d'usine.
- Le Smart Water Controller peut maintenant être connecté à une nouvelle Smart Gateway.

Hinweis: Möchten Sie das Gerät zurücksetzen? Führen Sie die folgenden Schritte aus:

- Entfernen Sie die Batterien.
- Halten Sie den Power-Schalter gedrückt, während Sie die Batterien wieder einlegen.
- Die Statusleuchte leuchtet rot, wenn das Gerät auf die Werkseinstellungen zurückgesetzt wurde.
- Der Smart Water Controller kann jetzt mit einem neuen Smart Gateway verbunden werden.

Nota: ¿Quiere restablecer el dispositivo? Siga estos pasos:

- Quite las pilas.
- Mientras aprieta el botón principal vuelva a insertar las pilas.
- El indicador luminoso se volverá rojo para señalar que los ajustes de fábrica se han restablecido.
- Ahora puede conectar el Smart Water Controller a un Smart Gateway.

Nota: Vuoi resettare il dispositivo? Segui i passaggi sottostanti:

- Rimuovi le batterie.
- Mentre mantieni premuto il tasto principale, inserisci nuovamente le batterie.
- L'indicatore luminoso diventerà rosso per confermare che le impostazioni di fabbrica sono state reimpostate.
- Ora puoi connettere lo Smart Water Controller a uno Smart Gateway.

Opmerking: Wil je de Smart Water Controller resetten? Volg de onderstaande stappen:

- Verwijder de batterijen
- Plaats de batterijen opnieuw, terwijl je de knop op de Water Controller ingedrukt houdt
- De indicator zal rood oplichten om aan te geven dat de fabrieksinstellingen zijn hersteld
- De Smart Water Controller kan nu worden aangesloten op een nieuwe Smart Gateway

3. Connect to a water tap

Follow the steps below to attach the Smart Water Controller to your water tap.

Installez-le sur un robinet d'eau

Suivez les étapes ci-dessous pour fixer le Water Controller à votre robinet d'eau.

Anschluss an einen Wasserhahn

Folgen Sie den Anweisungen, um den Smart Water Controller mit einem Wasserhahn zu verbinden.

Conectar al grifo

Siga los pasos aquí abajo para acoplar el Smart Water Controller al grifo.

Collegamento al rubinetto

Segui i passaggi sottostanti per attaccare lo Smart Water Controller al rubinetto.

Installatie op een kraan

Volg de onderstaande stappen om de Smart Water Controller op een kraan aan te sluiten.

Note: This device is compatible with G1" (33.3mm) and G3/4" (26.5mm) threads

Remarque : ce dispositif est compatible avec les filetages de 1" (33,3 mm) et 3/4" (26,5 mm) / Hinweis: Dieses Gerät ist mit 33,3 mm (G 1")-Gewinden und 26,5 mm (G 3/4")-Gewinden kompatibel / Nota: Este dispositivo es compatible con adaptadores de 1" (33,3mm) y 3/4" (26,5mm) / Nota bene: Questo dispositivo è compatibile con raccordi da 1" (33,3mm) e 3/4" (26,5mm) / Opmerking: Dit apparaat is compatibel met 1" (33,3 mm) en 3/4" (26,5 mm) schroefdraad.

3.1 Screw the Smart Water Controller to the water tap with the thread

Vissez le Smart Water Controller au robinet d'eau avec le filetage. / Schrauben Sie den Smart Water Controller mit dem Gewinde auf den Wasserhahn. / Enrosque su Smart Water Controller al grifo con el adaptador. / Avvita lo Smart Water Controller al rubinetto dell'acqua con il raccordo. / Schroef de Smart Water Controller op de waterkraan met de schroefdraad.

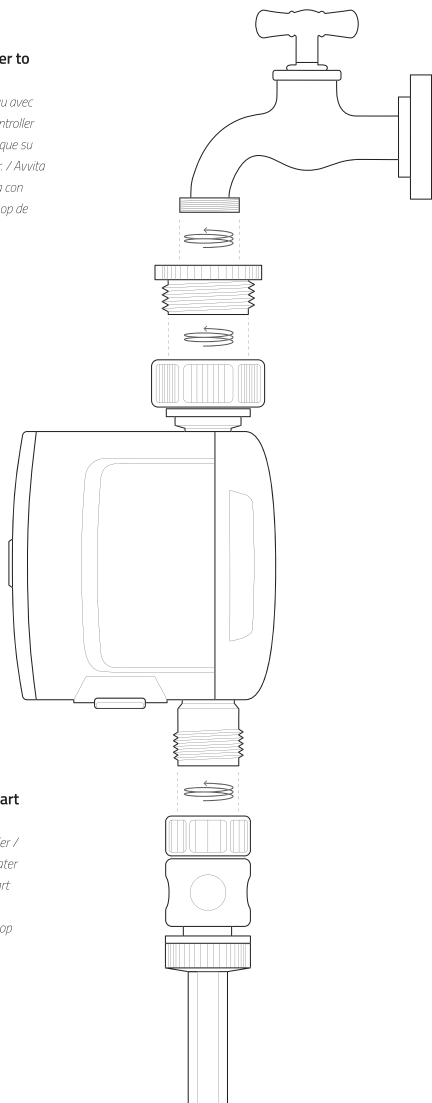

3.2 Screw the water hose to the Smart Water Controller

Vissez le tuyau d'eau au Smart Water Controller / Verbinden Sie den Schlauch mit dem Smart Water Controller / Atornille la tubería del agua al Smart Water Controller / Avvita il tubo dell'acqua allo Smart Water Controller / Schroef de tuinslang op de Smart Water Controller

4. Using the app

Here we explain what all icons mean in the Smart Water Controller app interface.

Utilisation de l'application

Nous expliquons ici la signification de toutes les icônes de l'interface de l'application.

Benutzung der App

Im Folgenden finden Sie die Bedeutungen der verschiedenen Symbole der App-Bedienoberfläche des Smart Water Controllers.

Cómo se usa la app

Aquí le explicamos qué significan los iconos de la interfaz de la app de su Smart Water Controller.

Come usare l'app

Di seguito ti spieghiamo cosa significano le icone nell'interfaccia dell'app del tuo Smart Water Controller.

De app gebruiken

Hier leggen we uit wat alle icoontjes betekenen in de Smart Water Controller app-interface.

Disclaimer: Your app interface may look different depending on your software version.

Avertissement : l'interface de l'application peut être différente selon la version de votre logiciel. / Hinweis: Abhängig von der verwendeten Software-Version weicht das App-Interface möglicherweise ab. / Advertencia: La interfaz de la app puede variar dependiendo de la versión del software de tu dispositivo. / Avvertenza: L'interfaccia dell'app può variare in base alla versione del software del tuo dispositivo. / Disclaimer: De app-interface kan er anders uitzien, afhankelijk van je softwareversie.

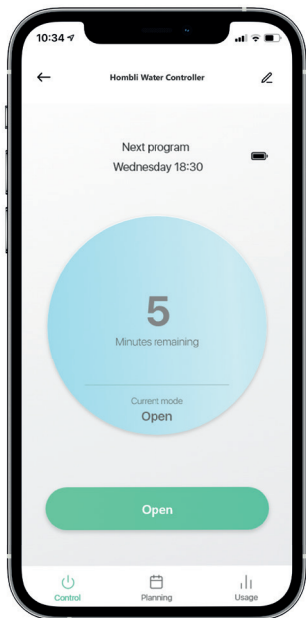

Control

Manually open/close the Smart Water Controller

Planning

Set schedules to automatically water your garden

Usage

Check water usage over a past period

Contrôle Ouvrez/fermez manuellement le Smart Water Controller. **Planification** Définissez des horaires pour arroser automatiquement votre jardin. **Utilisation** vérifiez la consommation d'eau sur une période antérieure.

Bedienung Öffnen/schließen Sie den Smart Water Controller. **Planung** Richten Sie Bewässerungspläne ein, um Ihren Garten automatisch zu bewässern. **Verbrauch** Überprüfen Sie den Wasserbrauch innerhalb eines bestimmten Zeitraums.

Control Abra/Cierre manualmente el Smart Water Controller. **Planificación** Establezca programas para regar su jardín de forma automática. **Consumo** Controle el consumo de agua en un periodo de tiempo.

Controllo Apri/Chiudi manualmente lo Smart Water Controller. **Planificazione** Imposta programmi per annaffiare il tuo giardino in modo automatico. **Consumo** Controlla il consumo d'acqua in un periodo di tempo.

Bediening Handmatig openen/sluiten van de Smart Water Controller. **Planning** Stel schema's in om je tuin automatisch te besproeien. **Gebruik** Controleer het waterverbruik over een afgelopen periode.

5. Setting watering schedules

Follow the steps below to set your own watering schedule

Réglage des horaires d'arrosage

Suivez les étapes ci-dessous pour définir votre propre calendrier d'arrosage.

Bewässerungspläne erstellen

Führen Sie die folgenden Schritte aus, um einen eigenen Bewässerungsplan zu erstellen.

Configuración de programas de riego

Siga los pasos aquí abajo para configurar un programa de riego personalizado.

Impostazione di programmi d'irrigazione

Segui i passaggi sottostanti per impostare un programma d'irrigazione personalizzato.

Bewateringsschema's instellen

Volg de onderstaande stappen om een bewateringsschema in te stellen.

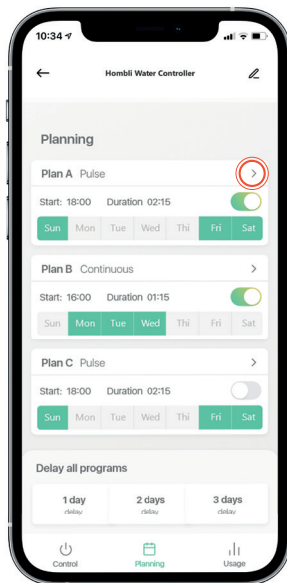

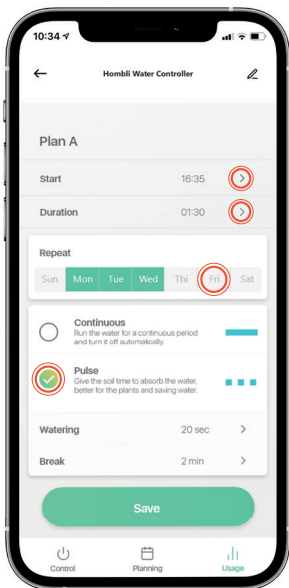

5.1 Set a start time for the watering schedule

Définissez une heure de début pour le programme d'arrosage / Wählen Sie eine Startzeit für Ihren Bewässerungsplan / Configure un horario de inicio para el programa de riego / Imposta un orario d'inizio per il programma d'irrigazione / Stel een begintijd in voor het bewateringsschema

5.2 Set the duration of the schedule

Définissez la durée de l'horaire / Wählen Sie die gewünschte Dauer / Configure la duración del programa / Imposta la durata del programma / Stel de duur van het schema in

5.3 Select the repeat days

Sélectionnez les jours de répétition / Wählen Sie die Tage, an denen Die Bewässerungen wiederholt werden soll / Seleccione los días en que repetir / Seleziona i giorni in cui ripetere / Selecteer de herhaaldagen

5.4 Choose between Continuous to run water continuously or Pulse to run water with short breaks to give the soil time to absorb and save water

Choisissez entre Continuous pour faire couler l'eau en continu ou Pulse pour faire couler l'eau avec de courtes pauses afin de donner au sol le temps d'absorber et d'économiser l'eau / Wählen Sie zwischen Dauerhaft, um das Wasser ununterbrochen laufen zu lassen, oder Pulsierend, damit die Bewässerung zwischenzeitlich unterbrochen wird und das Wasser absickern kann / Elija entre el modo Continuous para hacer correr el agua seguidamente o Pulse para hacer correr el agua con breves descansos que darán a la tierra el tiempo de adsorber el agua, reduciendo así el consumo / Scegli la modalità Continuous per irrigare in maniera continuativa, o quella Pulse, per far scorrere l'acqua a brevi intervalli, dando al terreno il tempo di assorbire l'acqua e riducendo il consumo / Kies Continu om het water continu te laten stromen. Kies voor Puls om het water met korte pauzes te laten stromen om de bodem de tijd te geven het water te absorberen

6. Connect to Google and Alexa optional

The Smart Water Controller is compatible with Google Assistant and Amazon Alexa speakers. Check out our installation guides and instruction videos to learn how to connect them.



Se connecter à Google et Alexa (facultatif)

Le Smart Water Controller est compatible avec les locuteurs de Google Assistant et Amazon Alexa. Consultez les guides d'installation et les vidéos explicatives sur notre site web pour savoir comment procéder.

Mit Google Assistant oder Alexa verbinden (optional)

Der Smart Water Controller ist kompatibel mit Google Assistant und Amazon Alexa Smart-Lautsprechern. Sehen Sie sich unsere Anleitungen zur Einrichtung und die entsprechenden Anleitungsvideos an, um zu sehen, wie dies funktioniert.

Conexión a Google y Alexa (opcional)

Hombli Smart Water Controller es compatible con los altavoces de Google Assistant y de Amazon Alexa. Consulte nuestras guías de instalación y nuestros tutoriales para saber cómo conectarlos.

Connessione a Google e Alexa (opzionale)

Hombli Smart Water Controller è compatibile con gli speaker di Google Assistant e Amazon Alexa. Consulta le nostre guide all'installazione e i nostri video tutorial per scoprire come connetterli.

Verbinden met Google en Alexa (optioneel)

De Smart Water Controller is compatibel met Google Assistant en Amazon Alexa speakers. Check de installatiegidsen en instructievideo's op onze website om te zien hoe je dit doet.



Watch video: hombli.com/support



7. Inspiration

Create schedules to automatically water your garden at regular times while you are on a holiday.

Créez des programmes pour arroser automatiquement votre jardin à des heures régulières lorsque vous êtes en vacances. / Erstellen Sie Bewässerungspläne, um Ihren Garten automatisch zu bestimmten Uhrzeiten zu bewässern, während Sie im Urlaub sind. / Cree programas para regar su jardín automáticamente a horarios regulares cuando está de vacaciones. / Crea programmi per annaffiare automaticamente il tuo giardino a orari regolari quando sei in vacanza. / Stel schema's in om je tuin automatisch water te geven op regelmatige tijdstippen als je op vakantie bent.



Prevent your garden from flooding by setting a timer to automatically shut-off.

Empêchez votre jardin d'être inondé en réglant un minuteur pour qu'il s'arrête automatiquement. / Stellen Sie einen Timer ein, der die Bewässerung bei Ablauf automatisch beendet. So verhindern Sie eine Überflutung Ihres Gartens. / Evite que su jardín se inunde configurando un temporizador para que el programador se cierre automáticamente. / Evita che il tuo giardino si allaghi impostando un timer di spegnimento automatico. / Voorkom dat je tuin overstroomt door een timer in te stellen.

Save water with the Pulse feature by letting the water flow with short pauses.

Économisez de l'eau avec la fonction Pulse en laissant couler l'eau avec de courtes pauses. / Sparen Sie Wasser mit der Funktion Pulse, indem Sie das Wasser mit kurzen Pausen fließen lassen. / Ahorra agua con la función Pulse dejando correr el agua con breves pausas. / Risparmia acqua con la funzione Pulse lasciando scorrere l'acqua con brevi pause. / Bespaar water met de Puls functie door het water te laten stromen met korte pauzes.

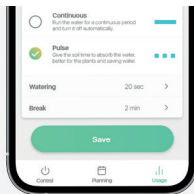

Water your garden with your voice via Google Assistant, Alexa or Siri.

Arrosez votre jardin avec votre voix via Google Assistant, Alexa ou Siri. / Bewässern Sie Ihren Garten dank Google Assistant, Alexa oder Siri mit Ihrer Stimme. / Riegue su jardín usando solo su voz con Google Assistant, Alexa o Siri. / Annaffia il tuo giardino usando solo la tua voce con Google Assistant, Alexa o Siri. / Bedien de Smart Water Controller met je stem via Google Assistant, Alexa of Siri.

8. Troubleshooting

Do you have questions about the Hombli Smart Water Controller? Find answers to frequently asked questions in our online FAQ or contact customer support at www.hombli.com/support

Dépannage

Avez-vous des questions sur le Smart Water Controller de Hombli ? Trouvez les réponses aux questions fréquemment posées dans notre FAQ en ligne ou contactez le service client à l'adresse www.hombli.com/support

Problemlösung

Haben Sie Fragen zu Ihrem Hombli Smart Water Controller? Antworten auf häufig gestellten Fragen (FAQ) finden Sie auf unserer Website. Oder wenden Sie sich an unseren Kundenservice auf www.hombli.com/support

Solución de problemas

¿Tiene preguntas sobre su Hombli Smart Water Controller? Puede encontrar respuestas a las preguntas frecuentes en la sección PF de nuestra página web o ponerse en contacto con nuestro servicio de atención al cliente en el siguiente enlace: www.hombli.com/support

Troubleshooting

Hai domande riguardo a Hombli Smart Water Controller? Trova risposte alle domande più comuni nella sezione FAQ del nostro sito web o contatta il servizio clienti al seguente link: www.hombli.com/support

Problemen oplossen

Heb je vragen over de Hombli Smart Water Controller? Vind antwoorden op veelgestelde vragen in onze online FAQ of neem contact op met de klantenservice via www.hombli.com/support

Safety

- Under freezing temperatures, the Smart Water Controller should be removed from the water tap to prevent freezing damage
- Working pressure is up to 9 bar
- Max water flow is 35 L/min
- Operating temperature is 3-50 °C
- This device is rated IP54 waterproof. This means this device is splash proof

Sécurité

- En cas de gel, le Smart Water Controller doit être retiré du robinet pour éviter tout dommage dû au gel.
- La pression de fonctionnement peut atteindre 9 bars.
- Le débit d'eau maximum est de 35 L/min.
- La température de fonctionnement est de 3-50 °C.
- Cet appareil est classé étanche IP54. Cela signifie que cet appareil est étanche aux éclaboussures.

Sicherheitshinweise

- Entfernen Sie den Smart Water Controller bei Temperaturen unterhalb des Gefrierpunktes vom Wasseranschluss, um Gefrierschäden zu vermeiden.
- Geeignet für einen Druck von bis zu 9 bar.
- Der max. Wasserdurchfluss beträgt 35 l/min.
- Geeignet für Temperaturen zwischen 3-50 °C.
- Spritzwassergeschützt nach Schutzart IP54.

Seguridad

- Bajo temperaturas de congelación, tiene que desconectar su Smart Water Controller del grifo para evitar daños por congelación.
- La presión de funcionamiento es de hasta 9 bar.
- El flujo de agua máxima es de 35L/min.
- La temperatura de funcionamiento es de 3-50 °C.
- El dispositivo está clasificado como resistente a la intemperie según el código IP54. Esto significa que es a prueba de salpicaduras.

Sicurezza

- In caso di temperature gelide, bisognerebbe scollegare lo Smart Water Controller dal rubinetto per evitare danni da congelamento.
- La pressione di funzionamento è di massimo a 9 bar.
- Il flusso d'acqua massimo è di 35L/min.
- La temperatura di funzionamento è di 3-50 °C.
- Il dispositivo è classificato come resistente alle intemperie secondo il codice IP54. Ciò significa che è a prova di spruzzi.

Veiligheid

- Bij vriestemperaturen moet de Smart Water Controller van de waterkraan worden gehaald om schade door bevroering te voorkomen
- Werkdruk is tot 9 bar
- Maximale waterdoorstroming is 35 L/min
- Bedrijfstemperatuur is 3-50 °C
- Dit apparaat is IP54 waterdicht. Dit betekent dat dit apparaat spatwaterdicht is.





